

EX30 2026 (25w17) Manual de utilizare

Versiunea 2026-05-11

Declinarea responsabilității

Ca urmare a naturii dinamice a produsului nostru bazat pe software, conținutul acestui PDF reprezintă cea mai recentă versiune a manualului de utilizare la momentul tipării acestuia. Deoarece actualizăm și îmbunătățim continuu produsul nostru, este posibil ca în anumite situații viitoare diverse elemente ale conținutului să nu reflecte cele mai actualizate informații. Prin urmare, pentru cele mai precise și actualizate informații vă recomandăm să utilizați aplicația manualului de utilizare digital de pe afișajul central al mașinii dvs. De asemenea, puteți accesa informațiile în aplicația mobilă Volvo Cars.

Rețineți că, dacă selectați să imprimați manualul, nu putem garanta valabilitatea informațiilor la momente ulterioare, deoarece pot exista actualizări de la momentul imprimării. Pentru a garanta cel mai ridicat nivel de siguranță și utilizarea optimă a produsului, vă recomandăm insistent să vă bazați pe manualul de utilizare digital, care poate fi accesat cu ușurință de pe afișajul central al mașinii dvs.

Această versiune ce poate fi imprimată este generică și nu corespunde mașinii dvs. În cazul în care există discrepanțe între acest manual ce poate fi imprimat și manualul pe care îl puteți vizualiza pe afișajul central al mașinii dvs., acesta din urmă are întâietate.

Cuprins

1. Informații pentru consumatori
 - 1.1 Despre manualul de utilizare
 - 1.1.1 Citirea manualului de utilizare
 - 1.2 Asistență pentru clienți și informații de contact
 - 1.3 Responsabilitatea șoferului
 - 1.4 Modificările, reparațiile și montarea de accesorii
 - 1.5 Găsirea numărului de identificare a vehiculului
 - 1.6 Aprobarea termenilor și condițiilor și colectarea datelor
 - 1.7 Manipularea datelor înregistrate și colectate
 - 1.8 Despre serviciile conectate și politica privind utilizarea corectă
 - 1.9 Schimbarea proprietarului mașinii
 - 1.10 Resetarea datelor utilizatorilor
 - 1.11 Recomandări privind încărcarea în diferite regiuni
2. Conturi de utilizator, profiluri și servicii
 - 2.1 Prima configurare a mașinii
 - 2.2 Volvo ID
 - 2.2.1 Crearea unui Volvo ID
 - 2.3 Aplicația Volvo Cars
 - 2.4 Introducere în Servicii Google
 - 2.5 Personalizare și setări
 - 2.6 Profiluri ale utilizatorilor mașinii
 - 2.6.1 Comutarea profilelor
 - 2.6.2 Adăugarea unui profil
 - 2.6.3 Eliminarea unui profil
 - 2.6.4 Atribuirea unei chei la un profil
 - 2.6.5 Gestionarea cheilor atribuite profilelor
 - 2.6.6 Restricționarea accesului la un profil
 - 2.6.7 Adăugarea unui cont la un profil
 - 2.7 Asistență Volvo

- 2.7.1 Apelarea Asistență Volvo pentru asistență rutieră
- 2.8 Asistență în caz de urgență
 - 2.8.1 Apelarea serviciilor de urgență cu butonul SOS
- 3. Afișaj, software și telefon
 - 3.1 Afișajul
 - 3.1.1 Zona principală a afișajului
 - 3.1.1.1 Ecrane din afișaj
 - 3.1.1.2 Simboluri de stare în afișaj
 - 3.1.1.3 Tastatura
 - 3.1.1.3.1 Modificarea limbii tastaturii
 - 3.1.1.3.2 Adăugarea și eliminarea limbilor disponibile pentru tastatură
 - 3.1.2 Zona de informații pentru șofer din afișaj
 - 3.1.2.1 Simbolurile de avertizare și indicatoare
 - 3.1.2.2 Contorul de baterie
 - 3.1.3 Setările de sistem
 - 3.1.3.1 Modificarea datei și a orei
 - 3.1.3.2 Schimbarea limbii sistemului
 - 3.1.3.3 Modificarea unităților de măsură ale sistemului
 - 3.1.4 Repornirea afișajului
 - 3.2 Telefonul
 - 3.2.1 Conectarea telefonului la mașină
 - 3.2.2 Utilizarea telefonului în mașină
 - 3.2.3 Comutarea între telefoanele asociate
 - 3.2.4 Apple CarPlay
 - 3.2.4.1 Conectarea iPhone la Apple CarPlay
 - 3.2.5 Android Auto™
 - 3.3 Sunet și media
 - 3.3.1 Radioul
 - 3.3.1.1 Adăugarea de posturi de radio favorite
 - 3.3.1.2 Asocierea posturilor de radio DAB și FM
 - 3.3.2 Setări audio
 - 3.3.3 Playere media
 - 3.4 Aplicații din mașină
 - 3.4.1 Descărcarea aplicațiilor
 - 3.4.2 Dezinstalarea aplicațiilor
 - 3.5 Conectivitate și software
 - 3.5.1 Conexiunea la Internet
 - 3.5.1.1 Conectarea la internet prin Wi-Fi
 - 3.5.2 Actualizări over-the-air
 - 3.6 Comanda vocală
 - 3.6.1 Utilizarea comenzilor vocale
- 4. Climatizarea și confortul interior
 - 4.1 Interior
 - 4.1.1 Utilizarea încărcătorului wireless
 - 4.1.2 Porturile USB
 - 4.1.3 Priza electrică de 12 V
 - 4.1.4 Parasolarele
 - 4.2 Confort
 - 4.2.1 Activarea modului de reîmprospătare
 - 4.2.2 Activarea modului de relaxare
 - 4.3 climatizarea.
 - 4.3.1 Butoanele sistemului de climatizare

- 4.3.1.1 Activarea încălzirii din scaune
 - 4.3.1.2 Activarea încălzirii volanului
 - 4.3.2 Setări de climatizare
 - 4.3.3 Temperatura și aerul condiționat
 - 4.3.3.1 Activarea aerului condiționat
 - 4.3.3.2 Setarea temperaturii
 - 4.3.3.3 Sincronizarea temperaturii
 - 4.3.3.4 Activarea climatizării Eco
 - 4.3.4 Distribuția aerului și modurile de climatizare
 - 4.3.4.1 Reglarea gurilor de aer
 - 4.3.4.2 Activarea modului climatizare automată
 - 4.3.4.3 Activarea modului de climatizare manuală
 - 4.3.5 Gheață, condens și degivratoare
 - 4.3.5.1 Activarea degivrării maxime
 - 4.3.5.2 Activarea încălzirii lunetei și a oglinzilor laterale
 - 4.3.6 Climatul interior în timpul parcării
 - 4.3.6.1 Setarea temporizatorului de preconditionare
 - 4.3.6.2 Activarea confortului la parcare
 - 4.3.7 Calitatea aerului
 - 4.3.7.1 Indicația de calitate a aerului
 - 4.3.7.2 Activarea recirculării aerului
 - 4.3.8 Sistemul de climatizare
 - 4.3.8.1 Zonele de climatizare
 - 4.3.8.2 Temperatura percepută și temperatura efectivă
 - 4.3.8.3 Senzorii de climatizare
 - 4.3.8.4 Încălzitoare
 - 4.4 Geamurile și panourile de sticlă
 - 4.4.1 Acționarea geamurilor
 - 4.4.1.1 Blocarea geamurilor spate
 - 4.4.2 Protecția la prindere
 - 4.4.3 Resetarea geamurilor
 - 4.5 Scaunele
 - 4.5.1 Scaunele față
 - 4.5.1.1 Reglarea scaunelor față
 - 4.5.2 Scaunele din spate
 - 4.5.2.1 Reglarea tetierelor locurilor din spate
 - 4.5.2.2 Demontarea tetierelor scaunelor spate
 - 4.5.2.3 Rabatarea scaunelor spate
 - 4.6 Iluminatul interior
 - 4.6.1 Reglarea lămpilor de lectură
 - 4.6.2 Modificarea luminilor interioare
 - 4.6.3 Ajustarea iluminatului ambiant
5. Siguranța
- 5.1 Răspunsul în caz de coliziune
 - 5.2 Așezarea corespunzătoare pe scaune
 - 5.3 Centurile de siguranță
 - 5.3.1 Fixarea și reglarea centurii de siguranță
 - 5.3.2 Memento centură de siguranță
 - 5.4 Airbaguri
 - 5.4.1 Declanșarea airbagurilor
 - 5.4.2 Airbaguri frontale
 - 5.4.2.1 Dezactivarea și activarea airbagului pasagerului

- 5.4.3 Airbagurile laterale
- 5.4.4 Airbaguri cortină
- 5.4.5 Întreținerea și servisarea airbagurilor
- 5.4.6 Etichetele pentru airbaguri
- 5.5 Siguranța copiilor
 - 5.5.1 Scaune pentru copii
 - 5.5.1.1 Montarea scaunelor pentru copii
 - 5.5.1.1.1 Montarea scaunelor pentru copii pe locurile exterioare din spate
 - 5.5.1.1.2 Montarea scaunelor pentru copii pe locul central din spate
 - 5.5.1.1.3 Montarea scaunelor pentru copii pe scaunul pasagerului din față
 - 5.5.1.2 Punctele de ancorare pentru scaunele pentru copii
 - 5.5.1.2.1 Punctele de ancorare ISOFIX
 - 5.5.1.2.2 Punctele de ancorare superioare
 - 5.5.1.2.3 Punctele de ancorare inferioare
 - 5.5.1.3 Scaune pentru copii recomandate
 - 5.5.1.4 Tabel de prezentare generală a locațiilor potrivite pentru scaunele pentru copii
- 6. Acces și securitate
 - 6.1 Cheile
 - 6.1.1 Key tag
 - 6.1.1.1 Înlocuirea bateriei Key Tag
 - 6.1.2 Cartela-cheie
 - 6.1.3 Cheia digitală
 - 6.1.3.1 Crearea unei chei digitale
 - 6.1.3.2 Ștergerea unei chei digitale
 - 6.1.4 Locații de citire a cheii
 - 6.2 Deschiderea și închiderea
 - 6.2.1 Deschiderea capotei
 - 6.2.2 Închiderea capotei
 - 6.2.3 Accesul la portbagaj
 - 6.2.3.1 Reglarea înălțimii de deschidere a portbagajului
 - 6.3 Încuierea și descuierea
 - 6.3.1 Activarea încuietorilor de protecție pentru copii
 - 6.3.2 Setări pentru încuiere și descuiere
 - 6.3.2.1 Reglarea setărilor de încuiere și descuiere
 - 6.3.3 Încuiere fără răspuns
 - 6.4 Antifurt
 - 6.4.1 Alarmă
 - 6.4.1.1 Reducerea sensibilității alarmei
- 7. Încărcarea mașinii
 - 7.1 Tipuri de încărcare
 - 7.1.1 Cablurile de încărcare
 - 7.2 Ecranul și setările de încărcare
 - 7.2.1 Setarea unei limite de amperaj pentru încărcare
 - 7.2.2 Adăugarea și gestionarea de programe de încărcare
 - 7.3 Pornirea și oprirea încărcării
 - 7.3.1 Pornirea încărcării cu c.a.
 - 7.3.2 Pornirea încărcării cu c.c.
 - 7.3.3 Oprirea încărcării cu c.a.
 - 7.3.4 Oprirea încărcării cu c.c.
 - 7.3.5 Deblocarea cablului de încărcare
 - 7.3.5.1 Deblocarea manuală a cablului de încărcare
 - 7.4 Durata de încărcare și starea

- 7.4.1 Duratele de încărcare
 - 7.4.2 Starea de încărcare
 - 7.4.2.1 Starea de încărcare la portul de încărcare
 - 7.4.2.2 Starea de încărcare din afișaj
 - 8. Conduc
 - 8.1 Un ciclu normal de conduc
 - 8.2 Aplicația Călătorii
 - 8.3 Pornirea mașinii
 - 8.3.1 Verificările la inițializare
 - 8.3.2 Etilotestul
 - 8.4 Oprirea mașinii
 - 8.5 Caracteristici de conduc
 - 8.5.1 Moduri de conduc
 - 8.5.1.1 Selectarea unui mod de conduc
 - 8.5.2 One Pedal Drive
 - 8.5.2.1 Modificarea One Pedal Drive
 - 8.5.3 Activarea deplasării progresive automate
 - 8.5.4 Activarea coborârii pantelor
 - 8.5.5 Controlul stabilității
 - 8.5.5.1 Dezactivarea controlului electronic al stabilității
 - 8.5.6 Suspensia
 - 8.6 Autonomia
 - 8.6.1 Informații despre parcurs
 - 8.6.1.1 Resetarea contorului de parcurs
 - 8.7 Direcția
 - 8.7.1 Volanul
 - 8.7.1.1 Comenzile de pe volan
 - 8.7.1.1.1 Atribuirea unei acțiuni pentru butonul personalizabil
 - 8.7.1.2 Reglarea poziției volanului
 - 8.7.2 Reglarea volanului
 - 8.8 Frâne
 - 8.8.1 Pedala de frână
 - 8.8.2 Frâna de parcare
 - 8.8.2.1 Acționarea frânei de parcare
 - 8.8.3 Menținere automată (Auto hold)
 - 8.8.4 Frânarea postimpact
 - 8.9 Selectarea treptei de viteză
- 9. vizibilitate, oglinzi și lumini exterioare
 - 9.1 Luminile exterioare
 - 9.1.1 Luminile de conduc
 - 9.1.1.1 Selectarea unui mod principal de iluminare
 - 9.1.1.2 Fază lungă
 - 9.1.1.2.1 Utilizarea fazei lungi
 - 9.1.1.3 Acționarea semnalizatoarelor de direcție
 - 9.1.1.4 Activarea stopului de ceață
 - 9.1.1.5 Reglarea înălțimii farurilor
 - 9.1.1.6 luminile de avarie;
 - 9.1.1.6.1 Aprinderea luminilor de avarie
 - 9.1.2 Luminile exterioare de confort
 - 9.1.2.1 Activarea luminii de ghidare
 - 9.1.2.2 Activarea luminilor de întâlnire
 - 9.2 Oglinzile

- 9.2.1 Reglarea oglinzilor laterale
- 9.3 Ștergătoarele și spălătoarele
 - 9.3.1 Controlul ștergătoarelor față
 - 9.3.2 Controlul ștergătorului de lunetă
 - 9.3.3 Activarea spălătoarelor
- 10. Asistența pentru șofer și navigația
 - 10.1 Navigația
 - 10.1.1 Găsirea și selectarea unei destinații de navigație
 - 10.2 Detecția împrejurimilor și a traficului
 - 10.2.1 Locația camerelor, senzorilor și radarelor
 - 10.2.2 Detecția și limitările camerei
 - 10.2.3 Detecția și limitările radarului
 - 10.2.4 Detecția și limitările senzorilor de parcare
 - 10.3 Intervenții și avertizări de siguranță
 - 10.3.1 Avertizări și atenuarea coliziunilor
 - 10.3.1.1 Reglarea sensibilității pentru avertizările de coliziune frontală
 - 10.3.1.2 Activarea și dezactivarea avertizărilor de coliziunea din spate
 - 10.3.2 Intervenții și avertizări la deplasarea în marșarier
 - 10.3.2.1 Alerte despre traficul intersectat în spatele mașinii
 - 10.3.2.1.1 Dezactivarea Cross Traffic Alert
 - 10.3.2.2 Dezactivarea frânării automate în marșarier
 - 10.3.3 Lane Keeping Aid
 - 10.3.3.1 Dezactivarea Lane Keeping Aid
 - 10.3.3.2 Dezactivarea avertismentelor de părăsire a benzii de circulație
 - 10.3.4 Blind Spot Information
 - 10.3.4.1 Activarea alertelor de unghi mort
 - 10.3.5 Alerte de deschidere a portierei
 - 10.3.5.1 Activarea alertelor la deschiderea portierelor
 - 10.3.6 Driver Alert
 - 10.3.6.1 Dezactivarea alertelor privind șoferul
 - 10.4 Conducerea asistată
 - 10.4.1 Indicatoarele rutiere și răspunsul de viteză
 - 10.4.1.1 Limitatorul de viteză
 - 10.4.1.1.1 Activarea limitatorului de viteză
 - 10.4.1.1.2 Dezactivarea limitatorului de viteză
 - 10.4.1.1.3 Modificarea valorii pentru limitatorul de viteză
 - 10.4.1.1.4 Activarea limitatorului de viteză din setări
 - 10.4.1.2 Avertizări de limită de viteză
 - 10.4.1.2.1 Dezactivarea avertizărilor de limită de viteză
 - 10.4.1.3 Dezactivarea alertelor sonore pentru modificările de limită de viteză
 - 10.4.1.4 Informații despre indicatoarele rutiere
 - 10.4.2 Pilot Assist
 - 10.4.2.1 Comunicarea și starea Pilot Assist
 - 10.4.2.2 Activarea Pilot Assist
 - 10.4.2.3 Dezactivarea Pilot Assist
 - 10.4.2.4 Modificarea vitezei țintă pentru Pilot Assist
 - 10.4.2.5 Activarea și dezactivarea asistenței pentru direcție în timpul mersului
 - 10.4.2.6 Schimbarea benzii de rulare cu Pilot Assist
 - 10.4.2.7 Activarea Pilot Assist din setări
 - 10.4.2.8 Ajustarea setărilor Pilot Assist
 - 10.4.2.9 Condiții și limitări ale Pilot Assist
 - 10.5 Asistența la parcare

- 10.5.1 Ecranul Parcare
- 10.5.2 Park Pilot Assist
 - 10.5.2.1 Parcarea utilizând Park Pilot Assist
 - 10.5.2.2 ieșirea dintr-un loc de parcare utilizând Park Pilot Assist
- 11. Scenarii și recomandări pentru condus
 - 11.1 Condiții de climat rece
 - 11.1.1 Recomandări privind conducerea mașinii pe timp de iarnă
 - 11.2 Recomandări privind traversarea unei ape
 - 11.3 Pregătiri pentru o călătorie lungă
 - 11.4 Parcarea pe termen lung
- 12. Depozitarea, remorcarea și tractarea
 - 12.1 Depozitarea în habitacul
 - 12.1.1 Torpedoul
 - 12.1.1.1 Încuierea torpedoului
 - 12.2 Spațiul portbagajului și depozitarea
 - 12.2.1 Raftul pentru colete
 - 12.2.1.1 Demontarea raftului de colete
 - 12.2.2 Demontarea trapei de mărfuri
 - 12.2.3 Încărcarea portbagajului
 - 12.2.3.1 Accesul la spațiul pentru bagaje
 - 12.3 Depozitarea sub capotă
 - 12.4 Tractarea unei remorci
 - 12.5 Recomandări de încărcare
- 13. Îngrijire și întreținere
 - 13.1 Starea mașinii
 - 13.1.1 Starea și funcționarea corespunzătoare a bateriei
 - 13.2 Îngrijirea și curățarea exteriorului
 - 13.2.1 Spălarea manuală a exteriorului mașinii
 - 13.2.2 Spălarea mașinii într-o spălătorie automatizată
 - 13.2.2.1 Activarea modului spălătorie auto
 - 13.2.3 Polișarea și ceruirea
 - 13.2.4 Retușarea deteriorării vopselei
 - 13.2.4.1 Identificarea codului de culoare a vopselei
 - 13.2.5 Deteriorarea parbrizului
 - 13.2.6 Realimentarea cu lichid de spălat
 - 13.2.7 Curățarea ștergătoarelor
 - 13.2.8 Înlocuirea lamelelor ștergătoarelor de parbriz
 - 13.2.9 Înlocuirea lamelei ștergătorului de lunetă
 - 13.2.10 Activarea poziției de service a ștergătoarelor
 - 13.2.11 Protecția împotriva coroziunii
 - 13.3 Curățarea și întreținerea interiorului
 - 13.3.1 Curățarea materialelor textile
 - 13.3.2 Curățarea sticlei și a suprafețelor lucioase
 - 13.3.2.1 Activarea modului de curățare a afișajului
 - 13.3.3 Curățarea componentelor interioare din plastic și metal.
 - 13.3.4 Curățarea covorașelor
 - 13.4 Roțile și anvelopele
 - 13.4.1 Recomandări privind roțile și anvelopele
 - 13.4.1.1 Depozitarea roților și a anvelopelor
 - 13.4.1.2 Economia anvelopelor
 - 13.4.2 Denumirile de pe anvelopă

- 13.4.2.1 Indicatoarele de uzură a profilului anvelopelor
 - 13.4.3 Schimbarea roților
 - 13.4.3.1 Roata de rezervă
 - 13.4.3.2 Anvelopele de iarnă
 - 13.4.3.3 Utilizarea lanțurilor antiderapante
 - 13.4.4 Anvelopele perforate
 - 13.4.4.1 Vulcanizarea temporară a unei anvelope
 - 13.4.4.1.1 Utilizarea setului de reparare temporară până
 - 13.4.4.1.2 Umflarea anvelopei utilizând compresorul pentru repararea penei
 - 13.4.5 Presiunea în anvelope
 - 13.4.5.1 Monitorizarea presiunii în anvelope
 - 13.4.5.1.1 Limitările monitorizării presiunii în anvelope
 - 13.4.5.2 Reglarea presiunii în anvelope
 - 13.5 Bateriile și sistemele electrice din mașină
 - 13.5.1 Bateria de propulsie
 - 13.5.1.1 Gestionarea performanței și a stării corespunzătoare a bateriei
 - 13.5.1.2 Sistemul de răcire al grupului motopropulsor
 - 13.5.2 bateria de 12 V;
 - 13.5.2.1 Etichete de baterie
 - 13.5.3 Reciclarea bateriei
 - 13.5.4 Siguranțe
 - 13.6 Uneltele și echipamentul
 - 13.6.1 Utilizarea unui triunghi reflectorizant
 - 13.6.2 Montarea inelului de tractare
 - 13.7 Ridicarea mașinii
 - 13.8 Service și reparații
 - 13.8.1 Rezervările pentru intervenții de service sau reparații
 - 13.8.2 Portul de diagnosticare la bord
14. Mașina imobilizată și remorcarea
- 14.1 Mașina avariata
 - 14.2 Funcționarea defectuoasă
 - 14.3 Mașina nu are energie sau nu reacționează la comenzi
 - 14.4 Remorcarea
 - 14.5 Modul de siguranță
 - 14.6 Tractarea mașinii
 - 14.6.1 Activarea modului de remorcare
15. Specificații
- 15.1 Caracteristici generale ale mașinii
 - 15.1.1 Dimensiunile mașinii
 - 15.1.2 Greutăți
 - 15.1.3 Capacități și specificații de remorcare
 - 15.1.4 Specificații pentru cârligul de remorcare
 - 15.1.5 Denumirile de tip
 - 15.2 Specificațiile grupului motopropulsor
 - 15.2.1 Specificațiile motorului electric
 - 15.2.2 Performanța
 - 15.2.3 Valorile certificate ale mașinii pentru autonomie și consum de energie electrică
 - 15.2.4 Specificații pentru cablurile de încărcare
 - 15.2.5 Etichete și identificare pentru portul de încărcare
 - 15.3 Specificații pentru roți și anvelope
 - 15.3.1 Presiuni în anvelope aprobate
 - 15.3.2 Dimensiuni omologate de anvelope și jante

- 15.3.3 Indicele minim admis de sarcină pe anvelopă și viteza nominală pentru anvelope
- 15.4 Specificații privind lichidele
 - 15.4.1 Specificații privind lichidul de frână
 - 15.4.2 Specificații privind sistemul de climatizare
- 15.5 Certificatele și omologările
 - 15.5.1 Informații detaliate privind scaunele pentru copii
 - 15.5.2 Omologări de tip pentru radare
 - 15.5.3 Aprobare de tip pentru frecvența radio pentru TPMS
 - 15.5.4 Aprobările de tip pentru încărcătorul wireless și NFC
 - 15.5.5 Certificarea pentru sistemul cheii
 - 15.5.6 Informații despre lista substanțelor candidate (CL), în conformitate cu Regulamentul REACH, articolul 33.1
- 15.6 Etichetele

1. Informații pentru consumatori

Puteți afla multe informații despre mașina Volvo. Această secțiune acoperă unele teme de bază, de ex., unde puteți găsi asistența necesară și informații despre anumite drepturi și responsabilități ale consumatorilor.

Sfat

Unde începeți?

Tehnic, recomandăm lectura întregului manual pentru orice persoană pentru care mașina este o noutate. Cu toate acestea, puteți începe cu lecturarea informațiilor de modul de funcționare a acestui manual, pentru a putea găsi ceea ce căutați.

Responsabilitatea șoferului

De asemenea, puteți începe lectura și cu informațiile despre responsabilitatea șoferului. Sunt incluse acolo mai multe principii generale pentru utilizarea în siguranță a mașinii și a funcțiilor acesteia.

1.1. Despre manualul de utilizare

Aflați cum puteți utiliza manualul de utilizare, unde îl găsiți și cum navigați prin conținutul acestuia.

O parte importantă a mașinii

Mașina este un produs foarte avansat. Cu toate acestea, fiind un produs bine conceput, nu înseamnă că este și dificil de utilizat. Obiectivul este de a vă oferi o experiență intuitivă, cu interacțiuni naturale, atât pentru șofer, cât și pentru pasager. Manualul a fost conceput pentru a fi o parte a mașinii, oferind informații privind o utilizare sigură și eficientă. Este resursa pentru funcțiile și funcționalitățile mașinii.

Sfat

Utilizator nou

Dacă nu sunteți familiarizat(ă) cu mașina, alocați-vă timp pentru a explora diversele părți din manual. Este responsabilitatea dvs. de a cunoaște capacitățile și limitările mașinii și o necesitate pentru o utilizare sigură și eficientă.

Păstrați manualul actualizat

Păstrați manualul actualizat la cea mai recentă versiune. Familiarizați-vă de fiecare dată când o actualizare software introduce modificări sau funcții noi.

Ghid pentru utilizarea prevăzută a mașinii

Manualul de utilizare stabilește utilizarea prevăzută a mașinii, așa cum a fost definită de Volvo. La fiecare referire către manual, considerați acest lucru ca fiind o instrucțiune, pentru a vă asigura că utilizați mașina în scopul pentru care a fost concepută. Atât părțile descriptive, cât și părțile prescriptive ale manualului de utilizare furnizează cunoștințe importante, care contribuie la o utilizare sigură și eficientă.

Conținutul acestui manual reprezintă starea manualului de utilizare la momentul tipăririi și poate să nu fie valabil în totalitate la un moment ulterior. Pentru informații suplimentare, consultați pe prima pagină notele complete privind precizările legale.

i Notă

Utilizarea prevăzută

În cazul în care utilizați mașina într-o altă manieră decât cea pentru care Volvo a conceput mașina, modul de funcționare al acesteia va fi afectat negativ. Putem enumera aici scurtarea duratei de utilizare a mașinii și limitarea capacității de utilizare a mașinii în mod sigur și eficient. De asemenea, poate afecta valabilitatea garanției mașinii.

Volvo nu este singura autoritate care definește utilizarea corectă a mașinii. Utilizați mașina respectând legile și restricțiile locale.

Precizia în reprezentarea mașinii

Obiectivul principal este ca acest manual să descrie precis modul în care funcționează mașina. Cu toate acestea, anumite diferențe între mașinile produse nu se reflectă în manual, de ex., culori, materiale și anumite echipamente.

i Notă

Mașinile sunt echipate și adaptate pentru a satisface nevoi specifice de pe piață, precum și legislația și cerințele locale. Anumite variante de configurare regionale pot să nu fie descrise în conținutul manualului de utilizare.

Locația manualului de utilizare

Manualul de utilizare al mașinii este disponibil ca aplicație în afișajul mașinii, în aplicația pentru mobil destinată mașinii și la adresa [volvocars.com/intl/support](https://www.volvocars.com/intl/support) [<https://www.volvocars.com/intl/support>].

i Notă

Site-ul de asistență al Volvo

Versiunea manualului de utilizare de pe site-ul de asistență al Volvo este pentru o mașină complet echipată cu toate opțiunile, funcțiile și funcționalitățile disponibile. Prin urmare, poate fi diferit de acest manual de utilizare datorită dotărilor disponibile în mașină. ^[1]

Suplimente imprimate

Manualul de utilizare este complet digital, dar o selecție de conținut poate fi livrat împreună cu mașina, sub forma unui supliment imprimat, Includerea suplimentelor imprimate depinde de regiunea și de configurația mașinii.

Aplicabilitate

 **Important**

- Întrețineți și utilizați mașina conform recomandărilor Volvo din manualul de utilizare. Volvo nu își asumă responsabilitatea pentru avarii sau accidente care se produc prin nerespectarea instrucțiunilor din acest manual.
- Vă recomandăm să citiți toate informațiile pentru utilizator înainte de a conduce pentru prima dată.
- În cazul în care găsiți informații prin alte canale, de ex., site-ul web Volvo, care diferă de informațiile din mașină, informațiile pentru utilizator din afișajul central sunt cele valabile.
- Volvo depune eforturi continue pentru a optimiza calitatea informațiilor pentru utilizatori și pentru a le face mai accesibile și mai utile. Acest lucru înseamnă că descrierile și ilustrațiile se pot modifica. Volvo își rezervă dreptul de a efectua modificări fără o notificare prealabilă.
- Versiunea originală a manualului de utilizare este redactată în limba engleză britanică. Prin urmare, pot exista unele diferențe între descrierile din manual și mașină.
- Descrierile din acest manual de utilizare se bazează pe condițiile generale de utilizare. Rețineți că acestea se pot modifica în funcție de locație, mediu și comportament de condus.
- Se interzice copierea ilustrațiilor sau textelor din acest manual fără permisiunea Volvo.

^[1] Disponibilitatea poate varia între regiuni și niveluri de echipare.

1.1.1. Citirea manualului de utilizare

Pentru a găsi ce aveți nevoie și atunci când aveți nevoie, studiați organizarea conținutului acestui manual.

Manualul de utilizare al mașinii a fost conceput pentru a vă oferi îndrumare, atât atunci când căutați anumite informații, cât și atunci când pur și simplu îl citiți pentru a afla mai multe despre mașină.

Structura

Acest manual de utilizare reprezintă o mare rețea de pagini informative. Fiecare pagină are propriul său conținut și o listă de linkuri ce vă direcționează către paginile aferente. Linkurile vă pot direcționa către subsecțiunile celei la care vă aflați sau către alte secțiuni care au legătură cu informațiile pe care le citiți în acel moment.



Sfat

Găsiți nivelul potrivit de informații

Câteodată, răspunsul la ce căutați s-ar putea să nu se afle în detalii. Trecerea la un nivel sau două mai sus în cadrul structurii ar putea furniza contextul și perspectiva de care aveți nevoie sau doar o idee mai bună despre locul unde să căutați informația.

Căutarea informațiilor

Pentru acces rapid la ceea ce căutați, puteți utiliza câmpul de căutare.

Toate zonele principale

Pentru a vă oferi un punct de pornire, linkurile informațiilor aferente din această pagină includ toate secțiunile principale din acest manual.

Navigați cu ajutorul imaginilor interactive

Unele dintre paginile manualului au imagini cu marcaje interactive. Puteți apăsa aceste marcaje pentru a afișa linkuri către părțile relevante ale acestui manual. Aceste marcaje interactive vă permit să parcurgeți manualul printr-o abordare mai vizuală.



Sfat

Introducerile animate

Anumite pagini conțin, ca introducere, o scurtă animație. Acest lucru vă oferă câteva indicii vizuale referitoare la ce veți găsi în acea parte din manual.

Imaginile și materialele video

Imaginile din manualul de utilizare sunt, câteodată, schematic și menite să vă ofere o privire de ansamblu sau un exemplu. Ca urmare a nivelului de echipare sau a cerințelor de pe piața de comercializare, Imaginile pot fi diferite de mașină.

Conținutul evidențiat

Pe parcursul acestui manual puteți găsi conținut ce este evidențiat în diverse moduri.



Avertizare

Conținutul evidențiat în acest mod informează, în principal, asupra condițiilor sau utilizării cu potențial evident de a provoca daune grave asupra sănătății.



Important

Conținutul evidențiat în acest mod informează, în principal, asupra condițiilor sau utilizării cu potențial clar de a provoca pagube materiale.

 **Notă**

Conținutul evidențiat în acest mod conține, în principal, informații ce pot ajuta la evitarea utilizării necorespunzătoare sau informații care sunt, cu ușurință, ignorate sau înțelese greșit.

 **Sfat**

Conținutul evidențiat în acest mod furnizează, în principal, sfaturi pentru utilizare sau privind locul unde se găsește conținutul aferent.

Echipamente, accesorii și caracteristici

Anumite echipamente, accesorii și funcții pot fi limitate sau disponibile doar pentru anumite configurații de mașini sau piețe de comercializare. Chiar dacă informațiile vă sunt disponibile, nu este garantat faptul că respectivul echipament, accesoriu sau funcție descrisă este disponibil pe mașina dvs.

 **Notă**

Ar putea exista diferențe terminologice între manualul de utilizare și materialele de marketing, vânzări și cele publicitare.

Pentru mai multe informații despre echipamentele standard și cele opționale, contactați un dealer Volvo.

1.2. Asistență pentru clienți și informații de contact

În cazul în care aveți întrebări despre mașină, veți găsi răspunsurile sau soluțiile în mai multe locații. În plus față de consultarea acestui manual de utilizare, puteți vizita site-ul web al Volvo, site-ul de asistență Volvo sau contacta Volvo Assistance.

Site-ul web și site-ul de asistență

Site-ul web Volvo [volvocars.com](https://www.volvocars.com) [<https://www.volvocars.com>], pune la dispoziție mai multe resurse de asistență pentru clienți.

Secțiunea de asistență [volvocars.com/intl/support](https://www.volvocars.com/intl/support) [<https://www.volvocars.com/intl/support>] furnizează informații de contact, știri despre software și răspunsuri la întrebările frecvente. De asemenea, puteți găsi cel mai apropiat dealer Volvo sau contacta Volvo prin telefon sau chat.

Volvo Assistance

Volvo Assistance poate oferi ajutor în cazul defectării mașinii sau al imobilizării accidentale a mașinii. Se include aici asistența rutieră. Volvo Assistance este disponibilă 24/7.

Apăsați butonul de asistență  din plafonul mașinii sau utilizați aplicația pentru mobil pentru ca mașina să contacteze Asistență Volvo.

1.3. Responsabilitatea șoferului

În calitate de șofer, sunteți responsabil cu garantarea siguranței proprii, dar și a pasagerilor și a altor participanți la trafic.

Cunoștințele, deciziile și acțiunile dvs. determină gradul de siguranță cu care conduceți. Mașina dvs. are funcții care, în anumite situații, pot compensa pentru greșelile și omisiunile de judecată. Totuși, acestea nu modifică responsabilitatea. Aceste funcții completează bunele practici de condus, de care sunteți responsabil în calitate de șofer.

Cu siguranță, ați studiat și ați practicat pentru a dobândi cunoștințele și abilitățile necesare pentru a fi un șofer care conduce în siguranță. Această secțiune include mai multe elemente de bază, printre care:

- Condusul și funcțiile de asistență pentru șofer
- Cunoașterea capacităților și limitărilor mașinii
- Distragerea atenției șoferului
- Oboseala șoferului
- Legislația și reglementările

Condus

Sunteți responsabil pentru adaptarea condusului la condițiile actuale, chiar dacă utilizați funcții de asistență pentru șofer. Printre acestea se numără: adaptarea distanței și a vitezei față de alte vehicule, precum și capacitatea de a reacționa la pericole din trafic și de carosabil. Intervențiile de siguranță și avertizările mașinii se bazează pe detecția precisă și identificarea condițiilor de trafic și carosabil din jur. Sistemele de detecție nu pot gestiona toate condițiile de condus, trafic, meteo sau de carosabil.

Notă

Asistența pentru șofer

Funcțiile de asistență pentru șofer vă pot oferi asistență cu anumite sarcini de condus și pot optimiza vigilența în timpul condusului. La utilizarea corectă, acestea pot optimiza siguranța și confortul, dar nu vor înlocui bunele practici de condus în siguranță. Conduceți mașina cu aceeași atenție pentru siguranță ca atunci când ați conduce o mașină fără aceste funcții.

Cunoașterea capacităților și limitărilor mașinii

Înainte de a porni la drum, se recomandă șoferilor să se familiarizeze cu mașina și cu funcțiile pe care le pot utiliza. Șoferul are responsabilitatea de a se asigura că are suficiente cunoștințe despre mașină pentru a o conduce în mod sigur.

Dacă nu sunteți sigur cu privire la oricare din funcțiile mașinii sau dacă aveți întrebări despre scopul acesteia, consultați manualul. Dacă nu reușiți să găsiți informațiile de care aveți nevoie, contactați Asistența Volvo.

Distragerea atenției șoferului

Distragerea atenției reduce vigilența și concentrarea în timpul condusului. În calitate de șofer, sunteți întotdeauna responsabil pentru evaluarea siguranței la efectuarea unei acțiuni. Evaluarea pe care o faceți va trebui să ia în considerare situația ca un întreg, dar și condițiile specifice și circumstanțele care pot determina distragerea atenției. Poate fi sigur să reglați volumul când conduceți pe o stradă fără mașini, în linie dreaptă, dar nu și în situații mai solicitante, de ex., în timpul unei depășiri.

Avertizare

Evitarea distragerii atenției

Orice activitate care vă împiedică să vă păstrați atenția asupra carosabilului și a traficului din jur trebuie efectuată numai când mașina este parcată. Iată mai multe exemple de acțiuni pe care să nu le faceți în timpul condusului:

- Nu țineți telefonul în timp ce conduceți. Legislația locală restricționează sau interzice utilizarea telefonului în timpul condusului.
- Nu modificați manual traseul din sistemul de navigație în timpul condusului.
- Nu modificați setările audio avansate în timpul condusului.

Responsabilitatea șoferului și funcțiile de siguranță

Mașina are mai multe funcții de siguranță, concepute pentru a reduce riscul unui accident. Acestea nu reduc responsabilitatea șoferului de a rămâne atent, nici nevoia de a acționa mașina într-un mod cât mai sigur.

Sfat

Ajutor din partea pasagerilor

Activitățile care riscă să distragă atenția șoferului pot fi efectuate de pasager. Cu toate acestea, anumite acțiuni nu sunt disponibile în mașină în timpul mersului, de ex., citirea acestui manual în afișaj. Pentru aceste acțiuni, mașina trebuie să fie parcată.

Comanda vocală

Comenzile vocale pot, în unele situații, să distragă mai puțin atenția în comparație cu efectuarea manuală a aceleiași acțiuni.

Oboseala șoferului

Șoferul este mereu responsabil pentru a fi bine odihnit. Mașina are unele funcții cu capacitate de avertizare în cazul în care manifestați semne de oboseală. Este important să opriți și să faceți o pauză la cel mai mic semn de oboseală, indiferent dacă funcția v-a avertizat sau nu.

Legislația și reglementările

Șoferul este întotdeauna responsabil pentru cunoașterea și respectarea legislației și reglementărilor locale. În cazul în care conduceți într-o regiune cu o legislație rutieră diferită, asigurați-vă că mașina este echipată conform legii și documentați-vă pentru a putea afla ce norme rutiere sunt diferite față de ce cunoașteți.

1.4. Modificările, reparațiile și montarea de accesorii

Modificările^[1], reparațiile și montarea de accesorii sau de echipament suplimentar necesită cunoștințe corespunzătoare și calitate atât a manoperei, cât și a pieselor. În caz contrar, există pericolul afectării funcționalității și siguranței mașinii. Înainte de a aduce modificări mașinii, contactați un dealer Volvo.

În ceea ce privește modificările^[2] aduse mașinii, Volvo vă recomandă cu insistență:

- să cereți, în prealabil, sfatul unui tehnician de service Volvo instruit și calificat;
- lucrările să fie făcute doar de către tehnicieni de service Volvo instruiți și calificați;
- piesele și accesoriile montate să fie aprobate de Volvo;^[3]
- piesele și accesoriile să fie montate conform instrucțiunilor lor de montare;
- transformările să respecte legislația și regulamentele locale^[4]

Pentru mai multe informații, contactați un dealer Volvo.

Avertizare

Sistemele ar putea fi afectate în mod negativ

Accesoriile neaprobate sau incorect montate pot afecta negativ performanța, comunicația și sistemele de siguranță ale mașinii. Anumite accesorii funcționează numai cu software-ul asociat, care trebuie instalat pe mașină.

Instalațiile electrice

Pentru instalațiile electrice suplimentare, este esențial să se utilizeze puncte de conectare corespunzătoare, pentru a asigura integritatea sistemului electric al mașinii. Mașina are un punct specific de legare la masă, proiectat pentru instalările aftermarket și care este separat de punctele rezervate componentelor critice. Volvo vă recomandă să contactați un atelier autorizat Volvo pentru orice instalație de natură electrică.

Gestionarea la terminarea perioadei de exploatare

Manipularea anumitor piese ale mașinii este periculoasă. Este obligatorie manipularea specială a mașinii atunci când la ea se efectuează lucrări de service sau la terminarea perioadei de exploatare a acesteia.

- Componentele electrice din mașină^[5] ar putea conține substanțe nocive și pot transmite curenți electrici mortali în cazul în care acestea sunt manipulate necorespunzător.
- Componente cum ar fi modulele airbag, dispozitivele de tensionare a centurilor de siguranță, coloana de direcție reglabilă și bateriile tip pastilă ar putea conține materiale cu perclorat.

Notă

Modificările neautorizate și răspunderea

Volvo nu acceptă să fie răspunzătoare pentru deteriorarea, cheltuielile suportate, vătămarea sau decesul cauzate de modificările efectuate asupra mașinii^[6], care nu au fost aprobate de către Volvo.

^[1] Modificările includ schimbări ale software-ului mașinii, inclusiv, dar fără limitare, tuningul.

^[2] Însemnând modificări, reparații și montarea de accesorii și echipament suplimentar

^[3] Este posibil ca accesoriile care nu sunt aprobate de Volvo să nu fi fost testate în mod special pentru a fi utilizate la mașină.

^[4] Se aplică atât pentru manopera transformării, cât și pentru utilizarea ulterioară a mașinii transformate.

^[5] De exemplu, bateriile.

^[6] Inclusiv, dar fără limitare la modificarea, repararea și montarea de accesorii sau de echipament suplimentar.

1.5. Găsirea numărului de identificare a vehiculului

Numărul de identificare al vehiculului^[1] poate fi găsit în mai multe moduri. În cazul în care contactați Volvo pentru întrebări sau probleme privind mașina, veți avea nevoie de codul VIN al mașinii.

Găsiți numărul într-unul din următoarele moduri:

- În afișaj.
- Pe o etichetă pe tabloul de bord în apropierea marginii inferioare a parbrizului. Poate fi citit din exteriorul mașinii.
- În documentul de înmatriculare a mașinii.
- Prin contactarea unui tehnician de service, care îl poate recupera prin priza de diagnoză la bord.

În afișaj.

1. Apăsați simbolul mașină  din bara inferioară și accesați **Setări**.
2. Accesați **Sistem** → **SystemAboutVIN** → **Număr VIN**.

^[1] VIN

1.6. Aprobarea termenilor și condițiilor și colectarea datelor

În afișaj se vor afișa mesaje privind diferiți termeni și condiții și colectarea datelor^[1]. Pentru ca anumite aplicații și servicii să funcționeze corect, este necesar consimțământul dvs.

La prima utilizare a mașinii, se deschide un ghid în afișaj, care vă asistă la selectarea unor setări diferite. În legătură cu ghidul, se vor afișa mesaje prin care vi se solicită consimțământul pentru diferite tipuri de termeni și condiții și pentru colectarea datelor. Puteți face acest lucru și ulterior, în setări.

De asemenea, va fi nevoie să vă dați consimțământul în următoarele situații:

- Utilizați o aplicație pentru prima dată.
- Adăugați un profil nou.
- Vă deconectați de la și ștergeți un profil.
- Se modifică proprietarul.
- Resetați setările.

Acceptarea setărilor de confidențialitate

1. Apăsați simbolul mașină  din bara inferioară și accesați **Setări**.

Conținutul acestui manual reprezintă starea manualului de utilizare la momentul tipării și poate să nu fie valabil în totalitate la un moment ulterior. Pentru informații suplimentare, consultați pe prima pagină notele complete privind precizările legale.

2. Accesați Confidențialitate.

Sfat

De asemenea, puteți găsi setările de confidențialitate în setările profilului.

3. Selectați setarea de confidențialitate pe care doriți să o modificați și urmați instrucțiunile din afișaj.

Notă

Înainte de a utiliza conexiunea la internet

Condițiile de utilizare trebuie acceptate o singură dată pentru mașină pentru a putea utiliza internetul.

Serviciile Volvo

Puteți gestiona consimțământul dvs. privind partajarea datelor cu Volvo aici.

Partajarea locației mașinii

Acordați consimțământul dvs. pentru ca mașina să poată să partajeze locația dvs. Acest lucru este necesar dacă doriți să utilizați anumite aplicații și funcții. De ex., partajarea locației este necesară pentru serviciile de la distanță ale mașinii prin Asistență Volvo și aplicația mobilă pentru mașină, precum Găsire mașină și Călătorii.^[2]

Analiza vehiculului și îmbunătățiri

Analiza vehiculului și îmbunătățiri poate optimiza serviciile aftermarket, de ex., asistența pentru clienți, planificarea pentru lucrări de service și vizite la atelier. Pentru a funcționa, acordați consimțământul dvs. pe afișaj.

^[1] Datele se colectează pentru a furniza funcții optimizate pentru mașină, siguranță și aplicații.

^[2] Aplicația Călătorii poate colecta, ulterior, date precum poziția, viteza, kilometrajul mașinii și consumul de energie electrică.

1.7. Manipularea datelor înregistrate și colectate

Anumite informații despre starea și funcționarea mașinii sunt înregistrate și colectate din motive de calitate și siguranță. Acest lucru poate oferi o înțelegere a circumstanțelor legate de accidentele rutiere care implică mașina și alte scenarii de utilizare.

Înregistratorul de date despre evenimente (EDR)

Acest vehicul este echipat cu un înregistrator de date privind evenimentele. Scopul acestuia este de a înregistra datele privind accidentele rutiere sau situațiile similare coliziunilor, precum declanșarea airbagurilor sau lovirea unui obstacol cu vehiculul pe șosea. Datele sunt înregistrate cu scopul de a înțelege modul în care sistemele vehiculului funcționează în astfel de tipuri de situații. EDR a fost conceput pentru a înregistra date privind dinamica vehiculului și sistemele de siguranță pentru un interval scurt de timp, de ex., cel mult 30 de secunde.

EDR din această mașină a fost conceput pentru a înregistra datele privind următoarele accidente rutiere sau situații similare coliziunilor:

- modul în care diverse sisteme din mașină au funcționat;
- dacă centurile de siguranță ale șoferului și pasagerului au fost cuplate sau tensionate;
- utilizarea de către șofer a pedalei de accelerație sau de frână;
- viteza de deplasare a vehiculului.

Astfel, se creează o mai bună înțelegere a circumstanțelor în care s-au produs accidentele rutiere, răniile și avariile. EDR înregistrează numai date în care se produc coliziuni altele decât cele superficiale. EDR nu înregistrează date în timpul condițiilor normale de condus. În mod similar, sistemul nu înregistrează niciodată cine conduce mașina sau locația geografică a accidentului sau a incidentului. Cu toate acestea, alte părți, precum poliția, pot utiliza datele înregistrate împreună cu tipul de date care identifică persoana, colectate în mod obișnuit după un accident rutier. Pentru a interpreta datele înregistrate, sunt necesare echipamente speciale și accesul la mașină sau la EDR.

Date suplimentare înregistrate

Pe lângă EDR, mașina este echipată cu un număr de computere concepute pentru a verifica și monitoriza continuu funcționarea mașinii. Acestea pot înregistra date din timpul condițiilor normale de condus, dar, în special, va înregistra erorile care afectează utilizarea și funcționarea vehiculului sau la activarea funcției active de asistență pentru șofer.

Unele date înregistrate sunt necesare pentru a permite tehnicienilor de service și de întreținere să diagnosticheze și să remedieze erorile apărute la vehicul. Informațiile înregistrate sunt necesare pentru a permite Volvo să se conformeze cerințelor legale impuse de legislație sau de autorități. Informațiile înregistrate în vehicul sunt stocate în computer până la servisarea sau repararea vehiculului.

Pe lângă cele de mai sus, informațiile înregistrate pot fi utilizate în formă combinată în scopuri de cercetare și dezvoltare de produse, în vederea îmbunătățirii continue a siguranței și calității mașinilor Volvo.

Volvo nu va contribui la dezvăluirea către terți a informațiilor de mai sus fără consimțământul proprietarului vehiculului. Pentru a respecta legislația și regulamentele naționale, Volvo poate fi forțată să dezvăluie informații de această natură poliției sau altor autorități care pot revendica un drept legal pentru un astfel de acces. Pentru a putea citi și interpreta datele înregistrate, sunt necesare echipamente tehnice speciale cu care Volvo și atelierelor cu care Volvo a semnat contracte le pot accesa. Volvo este responsabilă cu garantarea gestionării și păstrării în condiții de siguranță a informațiilor transferate către Volvo cu ocazia servisării și întreținerii și cu faptul că gestionarea respectă normele legale relevante. Pentru informații suplimentare, contactați un dealer Volvo.

1.8. Despre serviciile conectate și politica privind utilizarea corectă

Utilizarea serviciilor conectate ale mașinii este supusă unor condiții.

Politica privind utilizarea corectă

Utilizarea serviciilor de conectivitate, care fac parte din mașină, sunt supuse prezentei politici privind utilizarea corectă.

Atunci când utilizați aceste servicii, vă exprimați acordul că nu veți efectua următoarele:

- trimite conținut ilegal, obscen, calomniator, amenințător, hărțuitor, instigator la ură, ofensator din punct de vedere al rasei sau etniei sau inadecvat de orice fel;

Conținutul acestui manual reprezintă starea manualului de utilizare la momentul tipăririi și poate să nu fie valabil în totalitate la un moment ulterior. Pentru informații suplimentare, consultați pe prima pagină notele complete privind precizările legale.

- utiliza serviciile încalcând legislația aplicabilă;
- utiliza serviciile în scop comercial.

Accesul dvs. la aceste servicii face parte din accesul partajat. Volvo Cars își rezervă dreptul de a vă suspenda accesul la sau utilizarea serviciilor, dacă utilizarea de către dvs. implică volume foarte mari de date, disproporționate față de cele ale altor utilizatori. De asemenea, Volvo Cars vă poate suspenda accesul din motive tehnice sau pentru a proteja alte funcții ale mașinii.

1.9. Schimbarea proprietarului mașinii

Șoferul mașinii trebuie să fie înregistrat la Volvo pentru a putea utiliza toate funcțiile și serviciile. Prin urmare, în ceea ce privește schimbarea proprietarului, proprietarul actual va necesita ștergere pentru a permite accesul noului proprietar.

Proprietarul actual va elimina asocierea dintre aplicația pentru mobil și mașină. Înainte de a o utiliza, noul proprietar va asocia propria aplicație pentru mobil cu mașina.

Notă

Resetarea mașinii

În momentul în care proprietarul actual a reziliat calitatea de proprietar, se va efectua automat o resetare la setările din fabrică. Acest lucru înseamnă că profilurile, datele utilizatorilor și alte setări individuale vor fi eliminate.

1.10. Resetarea datelor utilizatorilor

Puteți reseta setările sistemului și datele utilizatorilor din afișaj.

Puteți reseta setările aplicației sau setările de rețea la valorile standard sau puteți efectua o resetare completă la valorile din fabrică. În cazul în care reseați mașina, veți șterge toate datele mașinii, inclusiv profilurile conturilor și alte setări personalizate.

Notă

Numai proprietarul mașinii poate reseta mașina.

1. Apăsați simbolul mașină  din bara inferioară și accesați **Setări**.
2. Accesați **Sistem** → **Resetați opțiunile**.
3. Selectați ce doriți să reseați și urmați instrucțiunile din afișaj.

După resetarea mașinii, ghidul de configurare se va iniția imediat pentru a configura un nou profil de proprietar.

1.11. Recomandări privind încărcarea în diferite regiuni

La relocarea sau la importul mașinii într-o nouă regiune, înregistrați acolo mașina și Volvo ID-ul.

Pentru asistență la înregistrarea mașinii într-o regiune nouă, contactați Asistența Volvo.

Notă

Serviciile disponibile pot varia în timp și de la o regiune la alta. Acest lucru poate avea un efect atunci când vizitați temporar altă regiune.

2. Conturi de utilizator, profiluri și servicii

Obțineți mai multe de la mașină prin personalizarea profilurilor utilizatorilor și conectarea acestora la aplicația pentru telefon. Acest lucru vă oferă acces la mai multe funcții și servicii, de ex., asistență în caz de probleme la drum.

Notă

Multe dintre serviciile disponibile pentru mașină necesită înregistrarea unui cont personal, de ex., un Volvo ID.

Pentru a profita la maximum de interacțiunea cu mașina:

- Conectați-vă cu Volvo ID-ul dvs.
- Descărcați pe telefon aplicația pentru mobil pentru această mașină.
- Configurați un profil de utilizator și personalizați setările mașinii.
- Conectați-vă cu contul dvs. Google.

2.1. Prima configurare a mașinii

Aveți la dispoziție un ghid care să vă ajute să configurați pentru prima dată mașina în vederea utilizării.

Ghidul de configurare a mașinii se lansează automat în afișaj. Vă va oferi ghidare pentru a crea profiluri și pentru alte setări esențiale.

Sfat

Înainte de a primi mașina

Înainte de a începe, creați un Volvo ID și descărcați aplicația pentru mobil destinată mașinii. Aceste două elemente fac mai rapidă configurarea mașinii.

Ghidul de configurare acoperă următoarele aspecte:

- setările importante cum ar fi limba sistemului din mașina;
- configurarea profilurilor de utilizator.
- Conectarea unei chei
- Consimțământul pentru termenii și condițiile aferente diverselor servicii din mașină și alte servicii terțe
- Conectarea mașinii la aplicația pentru mobil

 **Notă**

Mențineți mașina parcată în timpul configurării

Mașina trebuie să staționeze și să fie în P atunci când parcurgeți ghidul de configurare.

Configurarea completă

Este recomandat să finalizați configurarea înainte de a începe să conduceți mașina. Dacă ieșiți din ghid înainte de a parcurge etapele necesare, anumite funcții nu vor fi disponibile până când nu reveniți și nu finalizați procesul. Un memento privind configurarea se va afișa următoarea dată când conduceți mașina.

Nu există ghidul?

Dacă mașina a fost deja configurată de către altcineva, de ex., de fostul proprietar, puteți reseta mașina pentru a avea din nou acces la ghidul de configurare.

2.2. Volvo ID

Volvo ID este un cont personal care vă oferă acces la diverse servicii conectate la mașină.

Veți avea nevoie de Volvo ID atunci când utilizați funcții de la distanță prin aplicația pentru mobil aferentă mașinii.

 **Notă**

Serviciile disponibile pot varia în timp și depind atât de regiune, cât și de nivelul de echipare.

2.2.1. Crearea unui Volvo ID

Creați propriul Volvo ID în aplicația pentru mobil pentru mașină sau pe site-ul web al Volvo.

În cazul în care doriți să utilizați aplicația pentru mobil pentru a crea Volvo ID-ul dvs., asigurați-vă că aveți cea mai recentă versiune instalată pe telefon.

1. Deschideți aplicația de pe telefon sau accesați [volvocars.com](https://www.volvocars.com) [<https://www.volvocars.com>].

i Notă

Dacă utilizați site-ul web, conectați-vă.

2. Selectați opțiunea de creare a unui nou Volvo ID și urmați instrucțiunile.

i Notă

După crearea unui Volvo ID; confirmați adresa de e-mail pentru a finaliza activarea contului.

2.3. Aplicația Volvo Cars

Aplicația Volvo Cars vă permite să controlați anumite funcții și să interacționați cu mașina utilizând telefonul.

Aplicația Volvo Cars este disponibilă pentru telefoanele iPhone și Android. O puteți descărca gratuit din magazinul de aplicații aferent telefonului. Aplicația este actualizată periodic, prin urmare, verificați dacă aveți cea mai recentă versiune pe telefon.

i Notă

Aplicația Volvo Cars și mașina trebuie să fie conectate la internet pentru ca toate serviciile să funcționeze corect.

Iată ce puteți să faceți în aplicația Volvo Cars:

- Încuierea și descuierea portierelor
- Controlul funcțiilor de climatizare la parcare
- Verificați nivelul de energie din baterie, starea încuierii, starea geamurilor și celelalte stări ale mașinii

i Notă

Serviciile disponibile pot varia în timp și de la o regiune la alta.

2.4. Introducere în Servicii Google

Conectarea cu contul Google vă oferă o experiență personalizată atunci când utilizați serviciile și aplicațiile Google, de ex., Maps.

Pentru a vă conecta la contul Google și beneficia de avantajele serviciilor Google, mașina necesită o conexiune la internet.

1. În cazul în care nu aveți încă un cont Google, accesați accounts.google.com/signup [https://accounts.google.com/signup] pentru a crea unul.
2. Conectați-vă la contul Google din afișajul mașinii și urmați instrucțiunile.

2.5. Personalizare și setări

Puteți personaliza multe din funcțiile și comportamentele mașinii prin accesarea setărilor.

Unde se găsesc setările

Setările și reglajele sunt disponibile în următoarele locații:

- Fila Setări din afișaj conține multe dintre setările și reglajele mașinii. Pentru a o accesa, apăsați simbolul mașină  din bara inferioară și accesați **Setări**. Există mai multe categorii de explorat în această filă.
- Unele ecrane și aplicații din mașină au propriile secțiuni de setări. Deschideți aplicația sau ecranul și căutați opțiunile disponibile de personalizare.
- Aplicația pentru mobil pentru mașina respectivă are setări conexe funcțiilor conectate și de distanță.

Tipuri de setări

Setările mașinii se aplică diferit, în funcție de tip. Cele mai multe setări sunt specifice unui profil de utilizator, dar unele se aplică tuturor utilizatorilor mașinii. Câteva setări sunt disponibile pentru ajustări numai la utilizarea profilului proprietarului, care are privilegii administrative.



Experiență personalizată

Configurați profile de utilizatori pentru toți șoferii pentru a beneficia de o experiență personalizată. Există multe setări specifice profilurilor, care se aplică automat la selectarea profilului dvs.

Unele setări se aplică fără limită temporară din momentul în care le modificați, în timp ce altele se aplică numai temporar, de ex., până la finalul ciclului curent de condus.

2.6. Profiluri ale utilizatorilor mașinii

Pentru o experiență mai personalizată, puteți configura profiluri de utilizator pentru diferiți șoferi.

Pentru a accesa toate funcțiile mașinii, configurați un profil al utilizatorului. Ulterior, veți putea adăuga profiluri de șoferi secundari pentru mai mulți utilizatori. Fiecare profil de utilizator individual permite fiecărui șofer să își salveze propriile setări și reglaje personalizate, care se aplică automat la selectarea profilului.

Tip profil	Cine îl utilizează?
Proprietar	Profilul de utilizator permanent pentru proprietarul mașinii.
Invitat	Un profil de utilizator de invitat, disponibil pentru utilizatorii temporari ai mașinii.
Șofer secundar	Până la patru profiluri de utilizatori suplimentari, pentru utilizatorii periodici ai mașinii.

Proprietarul are toate drepturile de administrator, iar șoferii secundari au numai o parte dintre acestea. Invitatul poate face unele ajustări, dacă acel profil se va reseta la fiecare ciclu de condus.

Puteți găsi setările profilului în setări. Acolo, puteți efectua următoarele:

- comuta între profiluri;
- modifica numele de profil;
- adăuga un cont la profil;
- conecta o cheie la profilul dvs.;
- activa blocarea profilului;
- afișa și modifica setările de confidențialitate;
- conecta aplicația pentru mobil pentru mașina respectivă la mașina dvs.;
- elimina profilul dvs.

Notă

De asemenea, proprietarul poate gestiona alte profiluri din setările de profil.

2.6.1. Comutarea profilelor

Puteți comuta între profilurile din afișaj.

 **Notă**

Funcție disponibilă numai când mașina staționează

Puteți modifica profilurile numai când mașina este staționară și în P. De asemenea, nu va fi disponibilă în timpul anumitor sarcini.

Profil blocat?

Înainte de a utiliza un profil ați putea avea nevoie de un cod PIN, model sau parolă.

1. Apăsați simbolul mașină  din bara inferioară și accesați **Setări**.
 2. Accesați **Profiluri** → **Switch profile**.
 3. Selectați profilul din selectorul de profile.
- > Mașina va comuta la profilul nou.

2.6.2. Adăugarea unui profil

Puteți adăuga profiluri diferite în afișajul mașinii.

În ghidul de configurare

Ghidul de configurare are instrucțiuni pentru modul de adăugare a profilului proprietarului. De asemenea, puteți adăuga alte profiluri ale șoferilor secundari în setările de profil.

 **Notă**

În cazul în care nu finalizați ghidul de configurare, unele funcții și servicii vor fi indisponibile.

Adăugarea unui profil din setările de profil

1. Apăsați simbolul mașină  din bara inferioară și accesați **Setări**.
2. Accesați **Profiluri** → **Switch profile**.
3. Apăsați **Adăugare profil nou** și urmați instrucțiunile de pe afișaj.

2.6.3. Eliminarea unui profil

Aflați modul de ștergere a unui profil din afișaj.

Notă

Profil de invitat

Nu puteți elimina profilul de invitat.

Eliminarea profilului de proprietar

Puteți elimina numai profilul proprietarului prin resetarea mașinii.

1. Apăsați simbolul mașină  din bara inferioară și accesați **Setări**.
2. Accesați **Profiluri** → **Gestionare profil** → **Ștergeți profilul**.
3. Selectați **Eliminare**.

Sfat

Proprietarul poate elimina alte profile dacă acestea au acces la acele profile.

După eliminarea unui profil, mașina va trece automat la profilul invitat.

2.6.4. Atribuirea unei chei la un profil

Puteți atribui numai o cheie la profi. Selectați cheia cu acțiune de la distanță sau o cartelă cheie.

În ghidul de configurare

În ghidul de configurare, puteți atribui cheia unui profil de proprietar. La momentul oportun, așezați cheia pe cititorul NFC și urmați instrucțiunile din afișaj. Puteți face acest lucru ulterior, în setările profilului.

Atribuirea unei chei la un profil din setările de profil

1. Apăsați simbolul mașină  din bara inferioară și accesați **Setări**.
2. Accesați **Profiluri** → **Acces și confidențialitate** → **Conectare cheie la profil**.
3. Apăsați **Conectare** și urmați instrucțiunile de pe afișaj.

2.6.5. Gestionarea cheilor atribuite profilelor

Puteți atribui numai o cheie la profi. În cazul în care doriți să atribuiți o altă cheie, eliminați mai întâi cheia conectată.

1. Apăsați simbolul mașină  din bara inferioară și accesați **Setări**.
2. Accesați **Profiluri** → **Acces și confidențialitate** → **Cheie conectată**.
3. Apăsați **Eliminare**.

2.6.6. Restricționarea accesului la un profil

Puteți restricționa accesul la un profil prin adăugarea unei blocări a profilului. Când blocarea profilului este activă, veți avea nevoie de un cod PIN, de un model sau de o parolă pentru a debloca profilul.

1. Apăsați simbolul mașină  din bara inferioară și accesați **Setări**.
2. Accesați **Profiluri** → **Acces și confidențialitate** → **Activați blocarea profilului**.
3. Apăsați **Activare**.
4. Selectați tipul de blocare preferat și urmați instrucțiunile din afișaj.

În cazul în care doriți să modificați blocarea profilului, apăsați **Editare**.

2.6.7. Adăugarea unui cont la un profil

Puteți adăuga la profil diferite conturi. Sunt incluse aici conturi de la aplicații terțe.

1. Apăsați simbolul mașină  din bara inferioară și accesați **Setări**.
 2. Accesați **Profiluri** → **Conturi** → **Adăugați un cont nou**.
 3. Apăsați **Adăugare**.
- > Se va afișa o listă de conturi care pot fi adăugate.

4. Selectați contul pe care doriți să îl adăugați și urmați instrucțiunile din afișaj.

În cazul în care doriți să eliminați un cont din profilul dvs., selectați contul din **Conturi** și apăsați **Remove**.

2.7. Asistență Volvo

Asistență Volvo este un serviciu care furnizează asistență și acces la distanță la anumite funcții ale mașinii. Puteți contacta centrul de servicii Asistență Volvo în orice moment, pentru asistență.

În cazul în care experimentați probleme neașteptate pe carosabil, contactați Asistență Volvo. Probleme care pot apărea:

- bateria mașinii se descarcă complet;
- mașina suferă o defecțiune;
- aveți o pană.

Asistență Volvo este disponibilă din aplicația pentru mobil pentru maina aferentă și prin apăsarea butonului de asistență  din plafonul mașinii.

Notă

Nu pentru urgențe

În cazul în care aveți nevoie de asistență într-o situație de urgență, apăsați în schimb butonul SOS. Situațiile care pot necesita asistență de urgență includ accidente în trafic, boli acute și amenințări externe.

Un serviciu inclus

Asistență Volvo vine împreună cu mașinile Volvo Cars noi pentru primii ani de deținere.^[1] Pentru informații suplimentare privind mașina, contactați Asistența Volvo sau un dealer Volvo.

Notă

În cazul în care nu aveți un contract pentru Asistență Volvo, veți putea utiliza serviciul la un cost suplimentar.

Termeni și condiții

Asistență Volvo va fi activă atât timp cât mașina este în uz, acceptând tehnologia pe care se bazează, de ex., conectivitatea la rețeaua mobilă a mașinii.

Anumite informații, inclusiv datele cu caracter personal, vor fi partajate cu Volvo pentru a putea utiliza Asistență Volvo. Pentru informații suplimentare privind prelucrarea datelor, accesați [volvocars.com/intl/legal/privacy](https://www.volvocars.com/intl/legal/privacy) [<https://www.volvocars.com/intl/legal/privacy>].

i Notă

Volvo își rezervă dreptul de a reduce funcționalitatea Asistență Volvo în cazul în care va considera că aceasta nu mai poate fi menținută.

Dacă o mașină nu este utilizată timp de peste un an, se va considera că aceasta nu mai este în uz.

În cazul în care aveți nevoie de asistență sau aveți întrebări privind Asistență Volvo, contactați asistența pentru clienți Volvo.

^[1] Disponibilitatea și includerea în mașinile noi variază între regiuni.

2.7.1. Apelarea Asistență Volvo pentru asistență rutieră

Pentru a contacta Asistență Volvo pentru asistență rutieră puteți apăsa butonul de asistență din plafonul mașinii.^[1] De ex., în cazul în care experimentați probleme neprevăzute pe drum, de ex., bateria mașinii se descarcă, mașina suferă o defecțiune sau aveți o pană.

i Notă

Nu pentru urgențe

În cazul în care aveți nevoie de asistență într-o situație de urgență, apăsați în schimb butonul SOS. Situațiile care pot necesita asistență de urgență includ accidente în trafic, boli acute și amenințări externe.

Utilizarea Asistență Volvo în străinătate

În cazul în care apăsați butonul de asistență  când sunteți în străinătate, veți contacta Asistență Volvo din țara de rezidență.

i Sfat

De asemenea, puteți utiliza aplicația pentru mobil pentru mașină pentru a contacta Asistență Volvo.



Butonul de asistență este amplasat în plafon, în partea din dreapta a consolei superioare.

1. Apăsați lung butonul de asistență timp de cel puțin 2 s.



- > Mașina efectuează un apel vocal către Asistență Volvo. De asemenea, trimite informații, de ex., locația și starea. Centrul de apeluri Asistență Volvo încearcă să comunice cu persoanele din mașină pentru a afla ce fel de ajutor necesită.

i Sfat

Dacă părăsiți vizualizarea apelului în timpul apelului vocal, puteți să apăsați în orice moment widgetul telefonului pentru a reveni la vizualizarea apelului. De asemenea, puteți încheia apelul vocal din vizualizarea apelului.

În cazul în care apelul eșuează, apelul către centrul de apeluri Asistență Volvo are capacitatea de a răspunde în funcție de informațiile trimise de mașină.

^[1] Disponibilitatea depinde de regiune.

2.8. Asistență în caz de urgență

În caz de urgență, mașina vă poate conecta la un centru de apeluri de urgență. Acest lucru se efectuează automat, ca răspuns la coliziunile severe, sau manual, apăsând butonul SOS din plafon. ^[1]

i Notă

Numai pentru urgențe

Situațiile care pot necesita asistență de urgență includ accidente în trafic, boli acute și amenințări externe.

Construită să funcționeze după o coliziune

Contactarea unui centru de apeluri de urgență după o coliziune necesită ca sistemul să nu fie avariat grav. Sistemul a fost conceput să supraviețuiască unor coliziuni severe și are propria baterie de rezervă, în cazul în care alimentarea electrică normală nu mai este disponibilă.

La efectuarea unui apel de urgență, se produc următoarele:

1. Mașina efectuează un apel vocal către un centru de apeluri de urgență. De asemenea, trimite informații, de ex., locația și starea.
2. Centrul de apeluri de urgență încearcă să comunice cu persoanele din mașină pentru a afla ce fel de ajutor necesită.

3. În cazul în care apelul eșuează, apelul către centrul de apeluri de urgență are capacitatea de a răspunde în funcție de informațiile trimise de mașină.

Răspunsul automat în caz de urgență

Mașina încearcă automat să contacteze un centru de apeluri de urgență în cazul în care înregistrează o coliziune de peste un anumit nivel de severitate.^[2]

Notă

Nu este o urgență?

În cazul în care aveți nevoie de ajutor pe drum, dar nu vă aflați într-o situație de urgență, apăsați butonul de asistență  pentru a apela Asistență Volvo. Asistență Volvo vă poate ajuta în anumite situații, de ex., când bateria mașinii este descărcată, mașina suferă o defecțiune sau aveți o pană.

^[1] Disponibilitatea variază între regiuni. Pentru informații suplimentare, contactați Asistența Volvo.

^[2] De ex., la declanșarea funcțiilor de siguranță, precum airbagurile sau dispozitivele de pretensionare ale centurilor de siguranță.

2.8.1. Apelarea serviciilor de urgență cu butonul SOS

O apăsare pe butonul SOS din plafonul mașinii vă conectează la un centru de apeluri de urgență.^[1]

i Notă

Numai pentru urgențe

Situațiile care pot necesita asistență de urgență includ accidente în trafic, boli acute și amenințări externe.

Nu este o urgență?

În cazul în care aveți nevoie de ajutor pe drum, dar nu vă aflați într-o situație de urgență, apăsați butonul de asistență  pentru a apela Asistență Volvo. Asistență Volvo vă poate ajuta în anumite situații, de ex., când bateria mașinii este descărcată, mașina suferă o defecțiune sau aveți o pană.



Butonul SOS este amplasat în plafon, în partea din dreapta a consolei superioare.

1. Apăsați lung butonul de asistență SOS timp de cel puțin 2 s.

SOS 

- > Mașina efectuează un apel vocal către un centru de apeluri de urgență. De asemenea, trimite informații, de ex., locația și starea.
Centrul de apeluri de urgență încearcă să comunice cu persoanele din mașină pentru a afla ce fel de ajutor necesită.

i Sfat

Dacă părăsiți vizualizarea apelului în timpul apelului vocal, puteți să apăsați în orice moment widgetul telefonului pentru a reveni la vizualizarea apelului. De asemenea, puteți încheia apelul vocal din vizualizarea apelului.

În cazul în care apelul eșuează, apelul către centrul de apeluri de urgență are capacitatea de a răspunde în funcție de informațiile trimise de mașină.

i Notă

Dacă apăsați butonul SOS prea lung, veți repornit sistemul.

[1] Disponibilitatea poate varia între regiuni.

3. Afișaj, software și telefon

Explorați modul în care interacționați cu mașina. Aici puteți găsi mai multe informații despre afișajul mașinii, funcțiile de conectivitate, sunet și media, aplicații din mașină, software și comandă vocală.



Puteți accesa multe din funcțiile mașinii din afișaj, dar puteți face multe acțiuni de pe telefon.

O mașină conectată la internet permite accesul de la distanță și menținerea mașinii actualizate, prin descărcarea actualizărilor software. Aflați cum sunt toate conectate.

3.1. Afișajul

Zonele diferite ale afișajului prezintă informații privind mașina și condusul. De asemenea, puteți controla multe din funcțiile mașinii prin interacțiunea cu afișajul.



Afișajul este divizat în două zone.

- ① Zona de informații pentru șofer, care este mereu în partea superioară a afișajului.
- ② Zona principală, care ocupă cea mai mare parte a afișajului.

Afișajul se află în mijlocul tabloului de bord.

Avertizare

În cazul în care zona de informații pentru șofer se dezactivează, nu se aprinde sau este numai parțial lizibilă, nu utilizați mașina. Acest lucru se întâmplă atunci când șoferul nu va primi avertizări și informații despre starea mașinii, care sunt afișate în zona de informații pentru șofer, precum cele legate de frâne, airbaguri sau alte sisteme de siguranță. În cazul în care există o problemă cu zona de informații pentru șofer, contactați un atelier autorizat Volvo.

Important

Nu utilizați obiecte ascuțite pe afișaj deoarece acesta se poate avaria.

Sfat

Puteți modifica tema și luminozitatea afișajului din setări.

3.1.1. Zona principală a afișajului

Conținutul acestui manual reprezintă starea manualului de utilizare la momentul tipăririi și poate să nu fie valabil în totalitate la un moment ulterior. Pentru informații suplimentare, consultați pe prima pagină notele complete privind precizările legale.

Puteți control multe din funcțiile mașinii și afișa informații detaliate și notificări din zona principală a afișajului.



Zona principală ocupă cea mai mare parte a afișajului, cu care puteți interacționa prin atingere.

Funcțiile utilizate în mod frecvent, de ex., climatizarea, prezentarea mașinii și librăria de aplicații sunt disponibile în partea de jos a zonei principale.

Exemple de funcții care pot fi vizualizate și controlate din zona principală a afișajului sunt:

- Navigația
- Playere media
- Aplicații din mașină
- Telefonul

3.1.1.1. Ecrane din afișaj

Aflați mai multe informații despre ecranele care se afișează în zona principală a afișajului.

Barele diferite vă furnizează informații despre stare, comenzi rapide în afișaj pentru aplicații sau comenzi rapide și vă permit să navigați printre ecrane. Ecranele principale vă permit să utilizați și să accesați informațiile de navigație, aplicațiile din mașină, climatizarea, starea mașinii și setările. De asemenea, sunt unele ecrane specializate pentru gestionarea unor funcții specifice ale mașinii.

Barele din afișaj







Bara de stare este amplasată în partea de sus a zonei principale a afișajului, sub zona de informații pentru șofer. Aceasta afișează simboluri privind starea mașinii și aplicațiile, pe lângă ora și temperatura exterioară. Puteți apăsa partea dreaptă a barei de stare pentru a accesa unele comenzi rapide pentru o selecție de setări de sistem, precum și pentru a accesa ecranele pentru selectorul de profiluri și de setări.

Bara inferioară reprezintă principalul mod de navigare prin ecranele din afișaj. Apăsând aceste simboluri puteți ajunge la alte vizualizări și funcții sau să accesați vizualizarea de confort și să aprindeți luminile de avarie. Bara de stare și bara inferioară sunt vizibile, indiferent de ecranul pe care îl urmăriți.

În unele ecrane, bara contextuală se va afișa deasupra barei inferioare. Această bară conține comenzi rapide pentru funcțiile utilizate recent sau pentru aplicațiile care se afișează numai atunci când le utilizați. Uneori, aceste comenzi rapide sunt înlocuite cu comenzi rapide, care vă permit să controlați apelurile telefonice în curs și conținutul media atunci când ecranele asociate sau widgeturile nu sunt vizibile.

Ecranele principale

Următoarea listă conține ecranele principale care se afișează și le utilizați în zona principală din afișaj.

Ecranul de bun-venit	Ecranul de bun-venit vă oferă acces la unele dintre funcțiile mașinii și la selectorul de profiluri la intrarea în mașină. Dispare la pornirea mașinii.
Ecranul de pornire	Ecranul de pornire prezintă o hartă de navigație mare și funcționează și ca un ecran de navigație. Sub hartă, se află widgeturi cu comenzi rapide pentru conținut media și telefon. Puteți ascunde aceste widgeturi apăsând simbolul de pornire și le puteți reafixa apăsând din nou pe simbol. Ecranul de pornire se accesează din alte ecrane prin apăsarea simbolului de pornire  din bara inferioară.
Biblioteca de aplicații	Puteți accesa aplicațiile din mașină și magazinul de aplicații din acest ecran. Pentru a ajunge la acest ecran, apăsați simbolul bibliotecii de aplicații  din bara inferioară.
Ecranul Climatizare	Puteți modifica o varietate de setări de climatizare din acest ecran, de ex., activarea sau dezactivarea degivratorului și ajustarea setărilor de aer condiționat. Ecranul de climatizare se deschide prin apăsarea simbolului ventilatorului  din bara inferioară.
Ecranul Mașină	Acest ecran vă oferă acces la comenzile rapide, la starea mașinii și la ecranele de setări, precum și la profilurile de utilizator. Împreună, acestea vă oferă o prezentare generală a mașinii. Puteți accesa prezentarea generală a mașinii apăsând simbolul mașină  din bara inferioară.
Ecranul Comenzi rapide	Acest ecran vă oferă acces rapid și ușor la unele funcții ale mașinii, de ex., iluminatul exterior și reglarea oglinzilor laterale. Puteți accesa ecranul de comenzi rapide apăsând simbolul mașină  din bara inferioară.
Ecranul Stare mașină	Acest ecran afișează informații importante privind starea mașinii, de ex., probleme care necesită rezolvare și severitatea acestora. Puteți accesa și manualul de utilizare, precum și distanța totală parcursă de mașină și momentul în care urmează o intervenție de service. Ecranul Stare mașină poate fi accesată apăsând simbolul mașină  din bara inferioară.
Ecranul Setări	Din acest ecran puteți accesa toate filele de setări diferite și ecranele pentru mașină. Puteți accesa ecranul de setări apăsând simbolul mașină  din bara inferioară.

Ecrane specializate

Următoarele ecrane sunt asociate unor funcții specifice din mașină.

Ecranul Confort	Ecranul Confort se afișează atunci când apăsați temperatura afișată în bara inferioară. Acest ecran vă oferă un acces rapid la mai multe setări esențiale de climatizare și confort, de ex., controlul temperaturii.
Ecranul Volum	În acest ecran, puteți regla volumul pentru multe tipuri de sunet. Pentru a-l accesa, apăsați simbolul volum  din bara inferioară.
Ecranul Parcare	Ecranul Parcare conține funcții care vă ajută la parcare. La afișare, acest ecran acoperă cea mai mare parte a zonei principale din afișaj. În cazul în care ecranul Parcare nu se afișează automat atunci când este cazul, îl puteți accesa apăsând simbolul cameră din bara contextuală, deasupra barei inferioare.

Notă

Suprapunere distragere a șoferului

Ceea ce observați și faceți în zona principală a afișajului depinde uneori dacă mașina se deplasează sau nu. Pentru a minimiza distragerea șoferului în timp ce mașina se deplasează, unele ecrane devin indisponibile, de ex., anumite setări. Când se produce acest lucru, afișajul prezintă suprapunerea de distragere a șoferului. Când mașina se oprește din deplasare, suprapunerea dispare și veți putea interacționa din nou cu ecranul.

3.1.1.2. Simboluri de stare în afișaj

Simbolurile de stare sunt afișate în bara de stare din partea superioară a zonei principale a afișajului. Simbolurile vă oferă informații importante despre starea sistemului mașinii.













Tipuri de simbol

Unele simboluri de stare, de ex., ceasul și temperatura, vor fi vizibile în bara de stare. Altele sunt vizibile numai când o anumită funcție este activă, de ex., încărcarea wireless, sau chiar dezactivată.

Notă

Căutați însemnătatea simbolurilor de stare cu care nu sunteți familiarizat. Este posibil ca acestea să nu se afișeze împreună cu informații sau notificări suplimentare.

Aceasta este o listă cu unele simboluri de stare, care se pot afișa în bara de stare. Nu este o listă exhaustivă, iar unele simboluri de stare se pot afișa în bara de stare din aplicații terțe.

 12:31	Ceasul	Ceasul indică ora curentă. Puteți selecta afișarea ceasului în format de 12 sau 24 de ore.
 8°C	Temperatura exterioră	Aceasta este temperatura exterioră actuală, din afara mașinii. Puteți selecta afișarea temperaturii în grade celsius sau Fahrenheit din setările de sistem ale mașinii.
 -8°C *	Temperatura exterioră cu un fulg de nea	Aceasta este temperatura exterioră actuală, din afara mașinii. Fulgul de nea se afișează când temperatura exterioră este scăzută.
	Microfonul ascultă	Microfonul mașinii este activ și înregistrează.
	Microfonul nu ascultă	Microfonul mașinii nu înregistrează.
	Notificare nouă	Se afișează o notificare nouă în centrul de notificări.
	Încărcarea wireless este activă	Un dispozitiv se încarcă de la încărcătorul wireless.
	Bluetooth conectat	Funcția Bluetooth este activată, iar un dispozitiv este conectat la mașină.
	Locație	Se partajează locația dvs.
	Semnal Wi-Fi	Wi-Fi este activat și activ. Numărul de bare indică puterea semnalului. Dacă nu se afișează bare, conexiunea Wi-Fi este activă, dar semnalul lipsește.
	Semnalul de internet mobil	Internetul mobil este activ și utilizat în mașină. Numărul de bare indică puterea semnalului.
	Internet 5G	O conexiune de internet 5G este activă.

3.1.1.3. Tastatura

Conținutul acestui manual reprezintă starea manualului de utilizare la momentul tipăririi și poate să nu fie valabil în totalitate la un moment ulterior. Pentru informații suplimentare, consultați pe prima pagină notele complete privind precizările legale.

Tastatura de pe afișaj se afișează atunci când puteți introduce text sau cifre. Puteți personaliza multe dintre funcțiile acestora în setări.

Puteți utiliza tastatura de pe ecran pentru a scrie texte sau numere. De ex., la căutarea unei destinații în aplicația de navigație sau la introducerea unei parole pentru o rețea Wi-Fi.

Aspectul tastaturii se poate modifica, în funcție de tipul de câmp de introducere în care scrieți.

Tastatura acceptă unele moduri alternative de introducere a textului. Printre acestea se află:

- Introducerea prin glisare
- Voce-în-text
- Scris de mână



Accesați magazinul de aplicații din biblioteca de aplicații pentru a descărca alte tastaturi pe care să le utilizați.

3.1.1.3.1. Modificarea limbii tastaturii

Puteți modifica limba pentru tastatura din afișaj utilizând tastatura.

Modificați limba tastaturii atunci când doriți să introduceți text într-o altă limbă. Acest lucru poate fi util atunci când conduceți în afara țării și veți căuta o destinație sau o adresă în limba locală.

Notă

Pentru a putea modifica limba tastaturii, aceasta trebuie să aibă cel puțin o limbă disponibilă. În cazul în care aveți numai o singură limbă disponibilă, simbolul limbi nu se va afișa pe tastatură.

Modificarea limbii la următoarea limbă disponibilă

1. Apăsați simbolul limbi  din partea de jos a tastaturii.
 - > Limba disponibilă comută la limba următoare din lista de limbi disponibile.

Modificarea limbii la orice limbă disponibilă

2. Apăsați lung simbolul limbi  din partea de jos a tastaturii.
 - > Se va afișa o listă cu limbile disponibile.
3. Selectați limba pe care doriți să o utilizați.
 - > Limba tastaturii se modifică la cea pe care o selectați.

3.1.1.3.2. Adăugarea și eliminarea limbilor disponibile pentru tastatură

Puteți adăuga și elimina limbi pentru tastatură din setări

Puteți adăuga limbi pentru tastatura din afișaj în cazul în care doriți să scrieți într-o limbă care nu este încă disponibilă. De asemenea, limbile pot fi eliminate de la tastatură în cazul în care nu mai aveți nevoie de acestea.

1. Apăsați simbolul mașină  din bara inferioară și accesați **setări**.
2. Accesați **Sistem** → **Limbă și introducere** → **inputKeyboard**.
3. Alegeți tastatura pentru care doriți să efectuați modificări.
4. Selectați **Limbi**.

Adăugarea unei limbi

Conținutul acestui manual reprezintă starea manualului de utilizare la momentul tipării și poate să nu fie valabil în totalitate la un moment ulterior. Pentru informații suplimentare, consultați pe prima pagină notele complete privind precizările legale.

5. Apăsați simbolul de adăugare  deasupra limbilor disponibile momentan și căutați limba dorită.

6. Selectați limba pe care doriți să o adăugați, apoi apăsați simbolul de descărcare .

> Se va adăuga limba la lista de limbi disponibile pentru a fi utilizate cu tastatura.

Eliminarea unei limbi

7. Apăsați simbolul de editare  de deasupra listei de limbi disponibile momentan.

8. Selectați limba pe care doriți să o eliminați din lista de limbi disponibile, apoi apăsați pe simbolul coșului de gunoi .

> Se va elimina limba din lista de limbi disponibile pentru a fi utilizate cu tastatura.

3.1.2. Zona de informații pentru șofer din afișaj

Zona de informații pentru șofer a afișajului vă prezintă informațiile legate de condus și de mașină.



Zona de informații pentru șofer nu este sensibilă la atingere, prin urmare, nu veți putea interacționa utilizând suprafața afișajului. Veți interacționa cu zona de informații pentru șofer utilizând butoanele de pe volan.

Exemple de informații care pot fi afișate în zona de informații pentru șofer:

- Simbolurile de avertizare și indicatoare
- Viteza
- Informații despre indicatoarele rutiere
- Mesajele de notificare
- Contorul de baterie
- Contor de energie electrică

Moduri de afișare zonă de informații pentru șofer

În timpul condusului, puteți selecta unul din cele două moduri de afișaj: calm și surround. Dacă butonul personalizabil  de pe volan are atribuită funcția de comutare a modului de afișare, apăsați butonul pentru a schimba modul de afișare. Puteți afla mai multe despre butonul personalizabil al volanului într-o secțiune separată a manualului.

Calm Se afișează informațiile de bază, de ex., viteza, nivelul energiei din baterie și autonomia, precum și avertismentele și simbolurile indicatoare.

Surround În acest mod, puteți observa o descriere a mașinii, poziția pe carosabil și alte vehicule. Se afișează și informațiile de bază din modul calm.

Important

Utilizarea modului Surround

Modul Surround nu poate descrie perfect ceea ce se întâmplă pe șosea în jurul dvs., prin urmare, nu vă bazați pe acesta în timpul condusului.

3.1.2.1. Simbolurile de avertizare și indicatoare











Simbolurile din zona de informații pentru șofer vă comunică starea diferitelor sisteme din mașină. Unele arată dacă un sistem este activ și dacă funcționează cum trebuie, iar altele vă anunță informații importante sau defecțiunile detectate.





















Culorile și tipurile simbolurilor

Anumite simboluri reprezintă avertismente ce necesită reacție imediată, iar altele indică starea curentă a unor funcții specifice. Culoarea simbolului semnifică, aproximativ, nivelul de importanță. Simbolurile roșii sunt cele mai urgente, iar simbolurile portocalii reprezintă alertele și avertismentele mai puțin urgente. Simbolurile altor culori transmit, de obicei, informații de stare despre funcțiile mașinii.

Sfat

Căutați informații despre semnificația simbolurilor cu care nu v-ați familiarizat. Multe dintre simboluri vor apărea împreună cu o notificare ce furnizează informații suplimentare.

	Avertisment privind sistemul de frânare	S-a detectat o defecțiune la sistemul de frânare. Acționați imediat și contactați un atelier autorizat Volvo.
BRAKE	Avertisment privind sistemul de frânare	S-a detectat o defecțiune la sistemul de frânare. Acționați imediat și contactați un atelier autorizat Volvo.
	Avertisment privind frâna de parcare	Aprinderea constantă a simbolului indică faptul că frâna de parcare a fost acționată. Clipirea indică o defecțiune a frânei de parcare.
PARK	Avertisment privind frâna de parcare	Aprinderea constantă a simbolului indică faptul că frâna de parcare a fost acționată. Clipirea indică o defecțiune a frânei de parcare.
	Avertisment tensiune scăzută în baterie	Bateria mașinii are o tensiune scăzută. Încărcați-o cât mai curând posibil.
	Avertisment defecțiune sistem electric	S-a detectat o defecțiune la sistemul electric al mașinii. Acționați imediat și contactați un atelier autorizat Volvo.
	Memento centură de siguranță	Cineva din mașină nu poartă centura de siguranță.
	Avertizare SRS	S-a detectat o defecțiune la airbag sau la sistemele de siguranță aferente.
	Cablul de încărcare conectat	Cablul de încărcare este încă conectat la mașină.
	Eroare servodirecție	Sistemul de servodirecție nu mai funcționează din cauza unei erori. Opriti-vă din condus imediat ce puteți face acest lucru în siguranță.
	Avertisment Driver Alert	Clipirea indică faptul că funcția Driver Alert detectează faptul că sunteți obosit și că trebuie să luați o pauză cât mai curând posibil. O aprindere constantă indică faptul că s-a detectat o eroare la Driver Alert System.
	Avertisment stare mașină	Există cel puțin o notificare de nivel critic în ecranul de stare a mașinii. Accesați ecranul stare mașină pentru a identifica problema și a o remedia cât mai curând posibil.
	Avertisment manevre evazive	Direcția este optimizată temporar în timpul unei manevre evazive.

	Eroare frânare automată în marșarier	Există o eroare la frânarea automată în marșarier.
	Eroare sunet exterior artificial	Există o problemă la sunetul exterior artificial al mașinii.
	Eroare sistem radar spate	Există o eroare la sistemul de radar din spate. Dacă simbolul clipește, există o eroare de calibrare.
	Defecțiune a sistemului de evitare a coliziunilor din spate	Există o problemă la sistemul de evitare a coliziunilor din spate al mașinii.
	Eroare Lane Keeping Aid	Există o problemă la funcția Lane Keeping Aid.
	Eroare ștergător parbriz	S-a detectat o eroare la ștergătoarele de parbriz.
	Avertisment privind sistemul de frânare	S-a detectat o defecțiune la sistemul de frânare.
BRAKE	Avertisment privind sistemul de frânare	S-a detectat o defecțiune la sistemul de frânare.
	Avertisment de la sistemul de antiblocare la frânare	Sistemul de antiblocare la frânare a fost decuplat. Frânele cu saboți încă funcționează, dar fără funcția de antiblocare la frânare.
ABS	Avertisment de la sistemul de antiblocare la frânare	Sistemul de antiblocare la frânare a fost decuplat. Frânele cu saboți încă funcționează, dar fără funcția de antiblocare la frânare.
	Avertisment privind sistemul de evitare a coliziunilor	Există o problemă la sistemul de evitare a coliziunilor din partea din față a mașinii.
	Avertisment de presiune în anvelope	Aprinderea constantă a simbolului indică o presiune scăzută în anvelope. În cazul unei erori de sistem, simbolul va clipi scurt și apoi se va aprinde constant.
	Alertă control electronic al stabilității	Iluminarea constantă indică faptul că există o problemă la controlul electronic al stabilității. Clipirea indică faptul că sistemul de control electronic al stabilității intervine.
	Control electronic al stabilității dezactivat	Controlul electronic al stabilității este dezactivat.
	Deteție prezență în interior dezactivată	Funcția de deteție prezență în interior este dezactivată.
	Alertă privind performanța redusă	Performanța mașinii este redusă.
	Lampă de ceață spate	Este aprinsă lampa de ceață spate.
	Limitare Driver Alert System	Vizibilitatea camerei de monitorizare a șoferului este blocată.
	Eroare servodirecție	Există o eroare la servodirecție. Sistemul de servodirecție funcționează cu un efect redus.
	Avertisment stare mașină	Există o notificare importantă privind starea mașinii. Accesați ecranul stare mașină pentru a identifica problema și a o remedia cât mai curând posibil.
	Avertizare viteză ridicată	Conduceți la o viteză peste limita maximă de viteză. Încetiniți mașina.
	Avertisment control coborâre pante	Există o problemă la funcția de control al coborârii pantelor și aceasta este indisponibilă momentan.

	Eroare Lane Keeping Aid	Există o problemă la funcția Lane Keeping Aid.
	Lane Keeping Aid dezactivat	Lane Keeping Aid este dezactivată și nu se furnizează asistență la menținerea benzii de rulare.
	Eroare aducere la nivel lumini manuală	Există o problemă la aducerea la nivel a luminilor în mod manual.
	Eroare lumini de poziție	Există o problemă la luminile de poziție.
	Eroare fază scurtă	Există o problemă la faza scurtă.
	Eroare fază lungă automată	Există o problemă la faza lungă automată.
	Eroare fază lungă manuală	Există o problemă la faza lungă manuală.
	Fază lungă automată activată	Faza lungă automată este aprinsă.
	Fază lungă manuală	Faza lungă manuală este aprinsă.
	Semnalizatorul stânga	Semnalizatorul stânga este activ și indică luarea unui viraj la stânga. În cazul unei erori la semnalizator, simbolul clipește rapid de două ori.
	Semnalizatorul dreapta	Semnalizatorul dreapta este activ și indică luarea unui viraj la dreapta. În cazul unei erori la semnalizator, simbolul clipește rapid de două ori.
	Lămpile de poziție;	Lămpile de poziție sunt aprinse.
	Faza scurtă e activă	Faza scurtă este activă.
	Menținere automată este activă	Funcția de frânare cu menținere automată este activă. Mașina frânează automat la oprirea completă.
	Control coborâre pante este activă	Funcția de control al coborârii pantelor este activă și funcționează.
	Sistem radar spate activ și funcțional	Sistemul de radar din spate este activ și funcționează.
	Pregătit	Simbolul Gata de deplasare se afișează când cuplați o treaptă de condus. Atunci când viteza mașinii depășește aproximativ ritmul de mers pe jos, acesta dispăre. Va reapărea atunci când mașina încetinește sub aceeași limită.
	Fază lungă automată activată	Faza lungă automată este activată și poate fi utilizată.
	Senzorul de ploaie	Senzorul de ploaie este activ și ștergătoarele față sunt în modul auto.
	Driver Alert	Funcția Driver Alert detectează faptul că sunteți obosit și că este momentul să faceți o pauză.
	Cârlig de remorcă deblocat	Cârligul de remorcă este deblocat.



Control coborâre pante activată

Funcția de control coborâre pante este activată, însă nu este activă momentan.

[1]



Eroare remorcă

Există o eroare la remorcă.

[1]



Defecțiune a luminii remorcii

S-a detectat o eroare la luminile remorcii în timpul verificării luminii remorcii.

[1]

[1] În funcție de tema actuală a mașinii, simbolul poate avea o culoare diferită.

3.1.2.2. Contorul de baterie

Contorul de baterie indică procentul gradului de încărcare și autonomia estimată a mașinii.

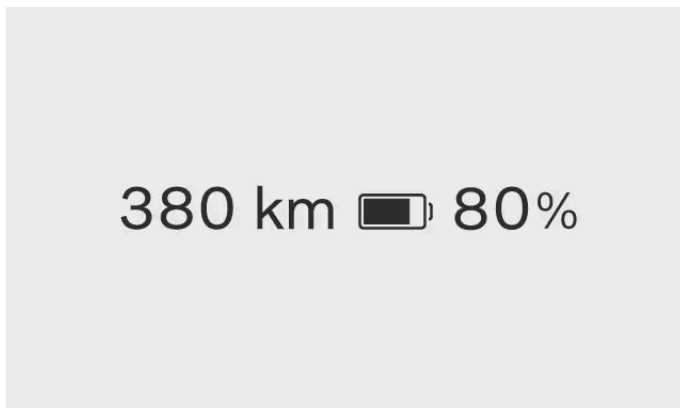

Contorul de baterie este afișat permanent în zona de informații pentru șofer. Culoarea simbolului bateriei se modifică în funcție de nivelul de energie rămas în baterie.

Energia din baterie rămasă

Procentajul de energie din baterie indică nivelul de energie rămasă în bateria mașinii. Autonomia vă informează cu privire la distanța ce se poate parcurge cu gradul actual de încărcare al bateriei.

Notă

Stilul de condus și factorii externi, de ex., temperaturile exterioare și condusul la viteze ridicate pe perioade lungi de timp, pot afecta autonomia estimată a bateriei.

Indicatorul de baterie rece

Când bateria mașinii este rece, un simbol fulg de nea ❄ se afișează lângă pictograma bateriei. Acest lucru indică faptul că autonomia și capacitatea de încărcare a bateriei se reduc în comparație cu condițiile normale.

După încălzirea bateriei, de ex., în timpul condusului, simbolul fulg de nea dispare din zona de informații pentru șofer de pe afișaj.

3.1.3. Setările de sistem

Puteți modifica setările de sistem astfel încât mașina va afișa informațiile în funcție de preferințe.

Puteți modifica un număr de setări de sistem, printre care:

- Limba sistemului
 - Data și ora
 - Unități de măsură
 - Limbi ale tastaturii
-

3.1.3.1. Modificarea datei și a orei

Puteți modifica manual data, ora și fusul orar din setări.

Implicit, mașina utilizează informații de pe internet pentru a modifica automat data, ora și fusul orar pentru dvs. De asemenea, puteți efectua manual aceste modificări, precum și formatul ceasului, din setări.

1. Apăsați simbolul mașină  din bara inferioară și accesați **setări**.
 2. Accesați **Sistem** → **Data și ora**.
 3. Dacă **Data și ora automate** și **Fus orar automat** sunt activate, dezactivați-le.
 4. Selectați setarea dorită și efectuați modificările necesare.
- > Modificările vor apărea pe afișaj.
Ceasul din bara de stare se actualizează în cazul în care efectuați modificări la setarea de oră.



Sfat

Pentru a modifica formatul de oră, activați formatul de 24 de ore sau dezactivați formatul de 12 ore.

3.1.3.2. Schimbarea limbii sistemului

Puteți schimba limba sistemului mașinii din setări.

În cazul în care doriți ca sistemul mașinii să fie într-o limbă diferită de cea actuală, modificați limba sistemului.

 **Important**

Selectați o limbă de sistem pe care o puteți înțelege. Mașina vă comunică informații și notificări critice pentru siguranță prin intermediul mesajelor, prin urmare, trebuie să le înțelegeți în orice moment.

1. Apăsați simbolul mașină  din bara inferioară și accesați **setări**.
 2. Mergeți la **Sistem** → **Limbă și introducere** → **inputLanguage**.
 3. Selectați limba la care doriți să efectuați schimbarea.
- > Afișajul va indica noua limbă.

3.1.3.3. Modificarea unităților de măsură ale sistemului

Puteți modifica unitățile de măsură, de ex., pentru viteză și distanță.

 **Sfat**

La condusul în alte țări, poate fi utilă modificarea unităților de măsură la cele locale. Poate fi util mai ales în cazul în care indicatoarele rutiere indică distanțe și viteze în unități diferite de cele afișate în mod curent de mașină.

1. Apăsați simbolul mașină  din bara inferioară și accesați **setări**.
 2. Accesați **Sistem** → **Unități**.
 3. Selectați unitățile de măsură pe care doriți să le afișeze mașina.
- > Mașina va afișa unitățile în noul format.

3.1.4. Repornirea afișajului

Puteți reporni afișajul utilizând butoanele specifice de pe volan.

În cazul în care experimentați probleme cu afișajul, de ex., acesta se blochează sau mașina nu se poate conecta la internet, repornirea sistemului poate rezolva aceste probleme.

Pentru a reporni afișajul, mașina trebuie să fie staționară, având frâna de parcare acționată.

1. Simultan, apăsați lung butonul pentru reducerea vitezei setate — și butonul pentru reducerea volumului ▾ de pe volan până când afișajul se modifică.

> Afișajul va reporni.

3.2. Telefonul

Conectați telefonul la mașină prin Bluetooth pentru a-l putea utiliza în timpul condusului. Când nu sunteți în apropierea mașinii, puteți utiliza și telefonul pentru a citi manualul sau a utiliza unele funcții din mașină de la distanță, din aplicația pentru mobil pentru mașina respectivă.

Conectarea telefonului la mașină

Conectarea prin Bluetooth a telefonului la mașină vă permite să îl utilizați utilizând interfața mașinii. De asemenea, puteți reda muzică direct de pe telefon în mașină.

Puteți utiliza comanda vocală sau afișajul pentru a căuta contacte, a efectua și a primi apeluri și a răspunde la mesaje text fără a atinge telefonul.

Alte utilizări ale telefonului

Utilizarea telefonului cu mașina nu se limitează numai la perioada în care sunteți în interiorul mașinii. Descărcați aplicația pentru mobil pentru a utiliza anumite funcții ale mașinii sau pentru a citi manualul de utilizare, atunci când nu sunteți în apropierea mașinii.

3.2.1. Conectarea telefonului la mașină

Conectați telefonul la mașină prin Bluetooth pentru a utiliza telefonul utilizând interfața mașinii.

Activați Bluetooth atât la mașină, cât și pe telefon, pentru a le putea asocia. Puteți activa Bluetooth din setări. Setări telefonul ca vizibil pentru ca mașina să îl poată identifica în timpul asocierii.

1. Apăsați simbolul mașină  din bara inferioară și accesați setări.

2. Accesați **Conectivitate** → **Bluetooth**.

3. Selectați **Adăugați** pentru a iniția procesul de asociere.
 4. Selectați dispozitivul pe care doriți să îl asociați cu mașina din lista de dispozitive disponibile.
 5. Verificați dacă, din afișaj, codul de confirmare se potrivește cu cel afișat pe telefon.
 6. Selectați serviciile preferate, apoi apăsați **Salvați**.
 7. Acordați mașinii permisiunea de acces la telefon din setările Bluetooth ale telefonului și din afișaj.^[1]
- > În acest moment, telefonul este conectat la mașină. Acesta se va conecta automat următoarea dată, atât timp cât funcția Bluetooth este activată pe telefon.

 **Notă**

Puteți avea mai multe telefoane asociate cu mașina, dar numai un singur telefon va fi conectat la mașină la un moment dat. Pentru a modifica telefonul activ, selectați-l din lista de dispozitive asociate sau adăugați un dispozitiv nou.

^[1] Veți putea conecta telefonul la mașină chiar dacă nu acordați mașinii permisiunea de a accesa contactele, însă cu o funcționalitate redusă.

3.2.2. Utilizarea telefonului în mașină

Puteți utiliza telefonul din afișaj și cu ajutorul comenzii vocale.

 **Important**

Respectați toate legile și reglementările locale privind utilizarea telefonului mobil în timp ce conduceți.

 **Notă**





Pentru a putea utiliza aceste funcții, conectați telefonul la mașină prin Bluetooth și acceptați permisiunile de setări aferente telefonului.

Apelarea

Puteți efectua și răspunde la apelurile telefonice din mașină în mai multe moduri. Puteți efectua următoarele:

- Acceptați și respingeți apeluri primite din afișaj.
- Apelați un contact în timp ce conduceți solicitând asistentului digital să apeleze în locul dvs.
- Utilizați aplicația de telefon din mașină, din afișaj, pentru a apela contacte sau pentru a introduce un număr de telefon utilizând tastatura de pe ecran.

Pe ecran se va afișa faptul că sunteți într-un apel în desfășurare. În cazul în care deschideți aplicația de telefon din mașină în timpul unui apel în curs, puteți efectua următoarele:

- Opriți și activați sunetul de la microfon .
- Modificați intrarea și ieșirea audio, de ex., prin microfonul mașinii sau al telefonului mobil sau prin difuzoare .
- Terminați apelul .
- Utilizați tastatura pentru a introduce numere, de ex., când selectați o opțiune dintr-un meniu .

În cazul în care primiți un al doilea apel în cursul unui apel în desfășurare, răspunsul la al doilea apel telefonic pune automat primul apel în așteptare. Cu toate acestea, puteți comuta între două apeluri .

Mesagerie

Puteți scrie și trimite mesaje text utilizând asistentul digital, prin comanda vocală^[1]. În cazul în care primiți un mesaj text, se va afișa o notificare în afișaj cu următoarele opțiuni:

- **Play** pentru a asculta mesajul citit cu voce de către asistentul digital.
- **Mute** pentru a nu mai primi notificări de mesaje noi de la o anumită conversație cât timp rămâneți în mașină.

De asemenea, puteți ignora notificarea și vizualiza ulterior în centrul de notificări.

Accesarea și căutarea contactelor

Utilizați aplicația de telefon din mașină pentru a căuta un anumit contact. Efectuați următoarele:

- Apăsăți simbolul de căutare .
- Accesați fila de contacte și introduceți numele.
- Accesați fila tastaturii și introduceți numerele.

De asemenea, solicitați asistentului digital să găsească contactul pe care îl căutați.

^[1] Se aplică numai la telefoanele cu Android sau la telefoanele cu iOS 13 sau o versiune ulterioară.

3.2.3. Comutarea între telefoanele asociate

Din setări, puteți modifica telefonul asociat prin Bluetooth și conectat la mașină.

Mașina se poate conecta la și memoriza mai multe telefoane, dar numai un singur telefon poate fi conectat activ la un moment dat.

În cazul în care doriți să comutați conexiune Bluetooth la un nou dispozitiv, asociați-l mai întâi cu mașina. Puteți face acest lucru din setări.

Înainte de a comuta la un dispozitiv asociat diferit, verificați dacă Bluetooth este activat pe dispozitivul la care doriți să comutați.

1. Apăsați simbolul mașină  din bara inferioară și accesați **setări**.
 2. Accesați **Conectivitate** → **Bluetooth** → **Dispozitive salvate**.
 3. Apăsați pe numele telefonului la care doriți să vă conectați.
- > În cazul în care conexiunea reușește, numele telefonului trece în partea de sus a listei de dispozitive salvate.

În cazul în care nu puteți vizualiza dispozitivul la care doriți să comutați din lista de dispozitive salvate, încercați să îl asociați din nou cu mașina.

3.2.4. Apple CarPlay

Activați Apple CarPlay pentru a utiliza un telefon iPhone fără fir în mașină.

Apple CarPlay vă oferă un alt mod de a utiliza un telefon iPhone utilizând interfața mașinii. Puteți utiliza anumite aplicații de comunicare, navigație și media de pe iPhone utilizând zona principală a afișajului, dar și comanda vocală.

Important

Legislația și reglementările locale

Respectați toate legile și reglementările locale privind utilizarea telefonului mobil în timp ce conduceți.

Conținutul CarPlay

Volvo nu își asumă responsabilitatea pentru conținutul disponibil în Apple CarPlay.

Notă

Compatibilitatea telefonului și aplicațiile acceptate

Apple CarPlay funcționează doar cu iPhone-uri, dar nu funcționează cu toate modelele de iPhone. Pentru a afla dacă iPhone-ul dvs. este compatibil sau pentru a afla mai multe despre aplicațiile acceptate, accesați site-ul web al Apple www.apple.com/ios/carplay. [<https://www.apple.com/ios/carplay>]

Sfat

Păstrați-vă iPhone-ul și aplicațiile actualizate la cele mai recente versiuni.

Conectarea telefonului iPhone și pornirea CarPlay

Conectați iPhone-ul la mașină prin Bluetooth și activați Apple CarPlay. După ce configurați CarPlay pentru prima dată, acesta pornește automat atunci când conectați din nou telefonul prin Bluetooth.

Ecranul CarPlay

Puteți accesa vizualizarea CarPlay prin deschiderea aplicației CarPlay din biblioteca de aplicații. Dacă simbolul CarPlay  este afișat în bara contextuală, puteți accesa vizualizarea și prin apăsarea acestui simbol.

După activare, ecranul CarPlay va ocupa întreaga zona centrală a afișajului. Cu toate acestea, bara inferioară și bara contextuală vor fi în continuare vizibile în orice moment dacă doriți să reveniți la sistemul propriu al mașinii.

Navigația prin CarPlay

Puteți utiliza aplicațiile de navigație de pe iPhone prin intermediul Apple CarPlay. Dacă începeți un traseu de navigație prin CarPlay, puteți vedea îndrumările în vizualizarea CarPlay de pe afișaj.

Utilizarea Siri

Dacă doriți să utilizați Siri în locul asistentului digital integrat al mașinii, apăsați lung butonul pentru comandă vocală  de pe volan atunci când CarPlay este activ.

Puteți utiliza Siri pentru a vă fi citite mesajele și pentru a scrie și trimite mesaje. Siri va citi și va scrie mesaje în limba selectată în setările Siri de pe iPhone. Dacă scrieți un mesaj prin Siri, acesta nu va apărea pe afișaj, dar va fi afișat pe iPhone-ul dvs.

3.2.4.1. Conectarea iPhone la Apple CarPlay

Conectați iPhone-ul la mașină prin Bluetooth pentru a începe să utilizați Apple CarPlay.

Activați Bluetooth atât la mașină, cât și pe telefon, pentru a le putea asocia. Puteți activa Bluetooth din setări. Setări telefonul ca vizibil pentru ca mașina să îl poată identifica în timpul asocierii.

Pentru a putea utiliza CarPlay, activați Siri pe iPhone; este necesară o conexiune activă la internet. De asemenea, trebuie să dezactivați Wi-Fi-ul mașinii deoarece CarPlay nu poate fi activat în timp ce Wi-Fi-ul este activat.

1. Apăsați simbolul mașină  din bara inferioară și accesați **setări**.
2. Accesați **Conectivitate** → **Bluetooth** → **Adăugați un dispozitiv nou**.
3. Apăsați **Adăugați** pentru a căuta iPhone-ul.
4. Selectați iPhone-ul din lista de dispozitive detectate.
5. Verificați dacă, din afișaj, codul de confirmare se potrivește cu cel afișat pe telefon.
6. Pe iPhone, acceptați să utilizați CarPlay.
7. Pe afișajul mașinii, citiți și acceptați termenii și condițiile CarPlay.

- > iPhone-ul dvs. se conectează la CarPlay și vizualizarea CarPlay se deschide pe afișajul mașinii. Un simbol CarPlay  apare, de asemenea, în bara de stare pentru a indica faptul că este activă aplicația CarPlay.

CarPlay pornește automat la următoarea conectare a iPhone-ului prin Bluetooth.

 **Sfat**

Vă puteți deconecta de la CarPlay, dar puteți păstra iPhone-ul conectat la mașină apăsând simbolul CarPlay  de lângă numele dispozitivului dvs. în setările Bluetooth ale mașinii.

3.2.5. Android Auto™

Pentru a vă utiliza telefonul Android™ prin intermediul mașinii, conectați-l prin Bluetooth și activați Android Auto™.

Android Auto vă oferă o altă modalitate de a vă utiliza telefonul Android prin intermediul interfeței mașinii. Utilizând Android Auto puteți accesa în siguranță aplicațiile de comunicare, navigație și media ale telefonului dvs. prin intermediul afișajului, precum și al butoanelor de pe volan.

 **Important**

Legislația și reglementările locale

Respectați toate legile și reglementările locale privind utilizarea telefonului mobil în timp ce conduceți.

Conținutul Android Auto

Volvo nu își asumă responsabilitatea pentru conținutul disponibil în Android Auto.

 **Notă**

Compatibilitatea telefonului și aplicațiile acceptate

Android Auto funcționează doar cu telefoanele Android, dar nu funcționează cu toate modelele de telefoane. Pentru a afla dacă telefonul dvs. este compatibil sau pentru a afla mai multe despre aplicațiile acceptate, accesați site-ul web Android Auto www.android.com/auto/ [<https://www.android.com/auto/>].

Mărcile comerciale Google și compatibilitatea

Google, Android și Android Auto sunt mărci comerciale ale Google LLC. Sunt necesare un telefon Android compatibil și un abonament de date activ compatibil.



Sfat

Păstrați telefonul actualizat

Păstrați-vă telefonul și aplicațiile actualizate la cele mai recente versiuni.

Conectați-vă telefonul și porniți Android Auto



Notă

Instalați Android Auto pe telefon și obțineți o conexiune activă la internet

Pentru a putea utiliza Android Auto trebuie să aveți aplicația Android Auto instalată pe telefon și o conexiune activă la internet.

Conectați prin Bluetooth telefonul la mașină. Dacă utilizați Android Auto pentru prima dată, trebuie să acceptați termenii și condițiile de pe afișaj, apoi se va lansa Android Auto. Dacă ați utilizat anterior Android Auto, aplicația va porni automat în momentul în care conectați telefonul la mașină.

Vizualizarea Android Auto

Puteți accesa vizualizarea Android Auto prin deschiderea aplicației Android Auto din biblioteca de aplicații. Dacă simbolul Android Auto  este afișat în bara contextuală, puteți accesa vizualizarea și prin apăsarea acestui simbol.

După activare, ecranul Android Auto va ocupa întreaga zonă centrală a afișajului. Cu toate acestea, bara inferioară și bara contextuală vor fi în continuare vizibile în orice moment dacă doriți să reveniți la sistemul propriu al mașinii.

Navigarea utilizând Android Auto

Puteți utiliza aplicațiile de navigație de pe telefon prin intermediul Android Auto. Dacă începeți un traseu de navigație prin Android Auto, puteți vizualiza ghidarea în zona principală a vizualizării Android Auto de pe afișaj. Dacă urmați un traseu de navigație în aplicația de navigație proprie a mașinii apoi începeți un alt traseu de navigație în Android Auto, navigația din aplicația proprie a mașinii se va încheia.

Utilizarea Google Assistant

Vorbiți cu Google Assistant pe Android Auto pentru a efectua sarcini utilizându-vă vocea, astfel încât să vă puteți concentra pe condus. Pentru a utiliza Google Assistant trebuie doar să spuneți „Ok Google” sau să țineți apăsat butonul de comenzi vocale  de pe volan în timp ce este activ Android Auto.

Puteți utiliza Google Assistant pentru a efectua sarcini precum trimiterea de mesaje, obținerea de indicații rutiere sau controlul conținutului media.

3.3. Sunet și media

Ascultați muzică și conținut media utilizând sistemul de sunet al mașinii. Puteți modifica modul de sunet din setări.

Setări audio

Setările de sunet vă permit să modificați și să ajustați o varietate de opțiuni de sunet.

Radioul și playerele media

Puteți asculta radio live utilizând aplicația radio preinstalată și reda în flux conținut media de la telefon prin mașină utilizând Player media cu Bluetooth.



Sfat

Puteți găsi și descărca mai multe aplicații media terțe din magazinul de aplicații al mașinii.

Controlul redării media

Puteți controla redarea conținutului media într-un număr de moduri:

- comenzi de redare a conținutului media de pe afișaj
- butoanele de pe volan;
- comandă vocală.

3.3.1. Radioul

Utilizați aplicația de radio preinstalată pentru a asculta radio live în mașină.

Asocierea posturilor de radio DAB și FM

Asocierea DAB și FM permite mașinii să selecteze automat recepția cea mai bună între sursele DAB sau FM ale posturilor de radio asociate. Mașina vine cu această opțiune activată deja, dar o puteți dezactiva din setările aplicației radio.

Anunțuri radio

Atunci când ascultați radioul, veți auzi unele anunțuri, care vor întrerupe ceea ce ascultați. Anunțurile pot fi alarme, avertismente, știri sau informații despre trafic, și sunt însoțite de o notificare în afișaj. Puteți opri anunțul și continua să ascultați radioul prin respingerea notificării.

Puteți alege anunțurile pe care doriți să le ascultați din setările radioului. Apăsați simbolul setări  din partea de sus a aplicației radio, apoi activați sau dezactivați anunțurile. În mod implicit, anunțurile de alarmă sunt activate, dar avertismentele, știrile și anunțurile despre trafic sunt dezactivate.

Favorite radio



Pentru acces rapid, puteți adăuga posturi de radio la lista de favorite radio.

Puteți găsi și descărca alte aplicații radio din magazinul de aplicații.

3.3.1.1. Adăugarea de posturi de radio favorite

Puteți adăuga posturi de radio la lista de favorite din aplicația de radio.

Adăugați posturile de radio pe care le ascultați frecvent la lista de favorite pentru un acces mai rapid. Puteți adăuga la listă până la 50 de posturi de radio.



1. Apăsați simbolul  de bibliotecă de aplicații din partea inferioară pentru a deschide aplicația de radio.
 2. Găsiți postul de radio pe care doriți să îl adăugați ca favorit în lista de posturi de radio disponibile.
 3. Apăsați simbolul stea  din dreapta numelui postului de radio.
- > Aspectul stelei aferente postului de radio se modifică și postul de radio se va afișa în lista de favorite.

În cazul în care doriți să eliminați un post de radio din lista de favorite, apăsați steaua de lângă numele acestuia.

3.3.1.2. Asocierea posturilor de radio DAB și FM

Activați sau dezactivați asocierea DAB și FM din setările aplicației radio.

Când un post de radio FM are un post de radio DAB corespunzător, și invers, acestea pot fi asociate în aplicația de radio. Asocierea celor două surse de radio permit mașinii să comute automat între posturile de radio DAB și FM pentru a reda sursa cu cel mai puternic semnal.

1. Apăsați simbolul  de bibliotecă de aplicații din partea inferioară pentru a deschide aplicația de radio.
 2. Apăsați simbolul de setări  pentru a accesa setările radioului.
 3. Activați sau dezactivați asocierea DAB și FM.
- > La activare, aplicația de radio afișează numai o singură filă de posturi de radio. Toate posturile de radio asociate din listă au un simbol de asociere  sub nume.
- La dezactivare, aplicația radio afișează file distincte de posturi de radio DAB și FM. Nu există niciun simbol de asociere sub numele posturilor de radio.

 **Notă**

Unele posturi de radio DAB și FM corespunzătoare nu vor putea fi asociate, iar acestea vor fi afișate ca posturi de radio distincte.

3.3.2. Setări audio

Puteți modifica și ajusta o varietate de opțiuni de sunet din setări.

Ecranul de setări audio are două file: audio și volum.

Fila Audio

- Focalizare sunet** Puteți selecta dintre trei setări de sunet: toate, șofer și spate. Toate reprezintă setarea implicită și nu focalizează sunetul într-o anumită direcție. Această opțiune permite o focalizare neutră a sunetului, în care ocupanții scaunelor din față și din spate au aceeași experiență audio. Setarea Șofer focalizează sunetul către șofer, iar setarea Spate focalizează sunetul către scaunele din spate.
- Surround QuantumLogic** Surround QuantumLogic vă oferă o experiență audio surround. Puteți selecta Surround QuantumLogic la jos, mediu sau ridicat, sau puteți dezactiva această opțiune.
- Egalizator** Accesați setările egalizatorului din fila Audio, apăsând Egalizator. Puteți modifica tonul sunetului din mașină utilizând cele șase niveluri de reglare precum și reglând subwoofer-ul. De asemenea, există patru presetări disponibile ale egalizatorului dintre care să puteți efectua selecția: Dinamic, Soft, Voce și Personalizat. Selectând Personalizat puteți reseta valorile egalizatorului înapoi la 0 apăsând Resetare mod personalizat.

Fila Volum

În această filă, puteți regla volumul pentru următoarele:

- Conținut media
- Tonul de apel
- Apeluri
- Asistent vocal
- Navigația
- Notificări
- Asistența a parcare

Setarea de compensare a zgomotului reglează automat volumul de sunet din interiorul mașinii, în funcție de nivelul de zgomot din exteriorul mașinii. Puteți selecta nivelurile de compensare Redus, Mediu sau Ridicat sau puteți activa sau dezactiva funcția.

De asemenea, din această filă, puteți activa sau dezactiva sunetele la atingerea afișajului.

3.3.3. Playere media

Mașina vine cu un player media preinstalat. Puteți descărca mai multe aplicații de tip media terțe din Google Play din biblioteca de aplicații.

Mașina vine cu un player media cu Bluetooth preinstalat din biblioteca de aplicații.

Utilizați aplicația media prin Bluetooth pentru a reda în flux conținut media de la un dispozitiv conectat prin Bluetooth direct în mașină.

3.4. Aplicații din mașină

Toate aplicațiile mașinii sunt disponibile în biblioteca de aplicații.

Puteți accesa biblioteca de aplicații apăsând pe simbolul din bara inferioară.



Simbol bibliotecă de aplicații

Aplicațiile din bibliotecă sunt afișate în ordine cronologică, începând cu prima aplicație instalată și terminând cu aplicația cea mai recent instalată.

Unele aplicații sunt preinstalate, de ex., conținut media prin Bluetooth, Google Maps și Google Assistant. Puteți căuta și descărca aplicații noi din Google Play, ce poate fi accesat din biblioteca de aplicații.

3.4.1. Descărcarea aplicațiilor

Descărcați mai multe aplicații în mașină din magazinul de aplicații în biblioteca de aplicații.

Mașina vine cu anumite aplicații preinstalate, dar veți găsi mai multe și le veți putea descărca din magazinul de aplicații.

1. Apăsați simbolul de bibliotecă de aplicații  din bara inferioară.
 2. Pentru a accesa magazinul de aplicații, apăsați **Mai mult aplic.**
 3. Căutați aplicația dorită pentru a o descărca.
 4. Descărcați și instalați aplicația dorită.
- > După descărcarea și instalarea cu succes a aplicației, aceasta se va afișa în biblioteca de aplicații.

3.4.2. Dezinstalarea aplicațiilor

Puteți dezinstala aplicațiile pe care nu le mai doriți sau nu le mai utilizați din biblioteca de aplicații.

Notă

Aplicațiile preinstalate, de ex., telefonul și radioul, nu pot fi dezinstalate.

1. Apăsați simbolul de bibliotecă de aplicații  din bara inferioară.
 2. Identificați aplicația pe care doriți să o dezinstalați, apoi apăsați lung aplicația până la afișarea unui meniu.
 3. Selectați **Dezinstalare** din meniu.
 4. Apăsați **Ok** pentru a continua dezinstalarea aplicației.
- > Aplicația se dezinstalează și dispare din biblioteca de aplicații.

3.5. Conectivitate și software

Conectați mașina la internet pentru a obține mai multe informații despre mașină și a primi actualizări de software over-the-air.

Conectivitatea la internet

Conectați mașina la internet prin Wi-Fi sau la conexiunea la rețeaua mobilă din mașină.

Actualizări software

Actualizările over-the-air mențin actualizat software-ul mașinii.

3.5.1. Conexiunea la Internet

Conectarea mașinii la internet vă oferă acces la mai multe funcții și actualizări software over-the-air.

Există mai multe moduri de conectare a mașinii la Internet. Când mașina se poate conecta la internet în mai multe moduri, aceasta va prioritiza conexiunile în următoarea ordine:

- Rețeaua Wi-Fi
- Rețeaua de date mobile

Rețeaua Wi-Fi

Pentru a avea acces la Internet puteți conecta mașina la o rețea Wi-Fi. Mașina se poate conecta automat la rețea ori de câte ori se află în aria de acoperire.

Rețeaua de date mobile

Mașina are integrat un modem pentru conectarea la o rețea mobilă. Atât timp cât mașina are un abonament la un serviciu de rețea mobilă și este în zona acoperită de semnal, aceasta se poate conecta la internet. Contactați un atelier autorizat Volvo pentru informații despre serviciile de conectivitate mobilă pentru mașină.

Mașina acceptă rețelele mobile de până la 5G inclusiv. Vitezele rețelei mobile disponibile depind de cartela SIM instalată în mașină.

Notă

Condițiile și limitările conectivității la rețeaua mobilă

- Mașina trebuie să se afle într-o zonă în care să recepționeze semnalul rețelei mobile.
- Serviciile de conectivitate mobilă trebuie să fie active în regiunea în care este localizată mașina.
- Obstacolele, de ex., clădirile, dealurile și munții pot slăbi sau bloca recepția semnalului rețelei mobile.

Setările de conectare la internet

Puteți găsi setările de conectivitate în afișaj.

3.5.1.1. Conectarea la internet prin Wi-Fi

Pentru a avea acces la Internet, conectați mașina la o rețea Wi-Fi.

1. Apăsați simbolul mașină  din bara inferioară și accesați **setări**.
 2. Accesați **Conectivitate** → **Wi-Fi**.
 3. Activați Wi-Fi, dacă acesta nu este dezactivat.
 4. Selectați rețeaua Wi-Fi la care doriți să vă conectați.
 5. Introduceți parola rețelei Wi-Fi utilizând tastatura de pe afișaj și apăsați **Conectare**.
- > Mașina se conectează la rețeaua Wi-Fi.

3.5.2. Actualizări over-the-air

Actualizările over-the-air mențin actualizat software-ul mașinii.

Notă

Pentru a activa actualizările over-the-air^[1], acordați consimțământul pentru OTA din aplicația pentru mobil pentru mașina respectivă în timpul configurării sau în setările de confidențialitate ale aplicației. Nu veți putea activa actualizările sau acorda consimțământul utilizând afișajul mașinii.

Când mașina este conectată la internet, aceasta poate primi actualizări over-the-air pentru a menține actualizat software-ul mașinii. După activarea actualizărilor software din aplicația pentru mobil, mașina va descărca automat actualizările și va vă informa asupra momentului în care acestea pot fi instalate. Veți primi notificările de instalare prin aplicație și afișajul mașinii.

De asemenea, puteți verifica dacă există actualizări software noi accesând în setări **Sistem** → **Actualizare software**.

Instalarea actualizărilor software

În momentul în care o nouă actualizare software este disponibilă, mașina va descărca automat actualizarea, dar nu o va instala. Dvs. veți iniția instalarea, fie din aplicația pentru mobil pentru mașina respectivă, fie dintr-o notificare din afișaj, fie din ecranul Actualizare software. Notificarea se va afișa în afișaj numai după ce cuplați P și decuplați centura de siguranță. Puteți anula instalarea după confirmare în cazul în care vă răzgândiți cu privire la instalarea actualizării.

În timpul instalării unei actualizări software, nu veți putea accesa sau utiliza mașina. Prin urmare, verificați să existe aproximativ 50% energie în baterie și asigurați-vă că nu veți avea nevoie de mașină în timpul procesului de instalare. Mașina va afișa o estimare a duratei necesare pentru instalarea actualizării.

Important

Pot exista și actualizări pe care nu le veți putea instala. Dacă se întâmplă acest lucru, contactați un atelier autorizat Volvo pentru a efectua o programare pentru service.

În cazul în care apare o eroare la o actualizare critică, evitați conducerea mașinii și contactați asistența rutieră pentru a duce mașina la un atelier autorizat Volvo.

Notă

Nu puteți instala actualizări software cât timp este activă setarea de sensibilitate redusă a alarmei.

Când actualizarea software-ului este finalizată, mașina dvs. poate apărea ca fiind offline în aplicația Volvo Cars. Mașina se va reconecta la aplicație la următoarea deplasare.

Programarea actualizărilor

În cazul în care doriți să instalați o actualizare la un moment ulterior, puteți programa instalarea atât din aplicația pentru mobil, cât și din afișaj. Programarea unei actualizări setează un temporizator pentru momentul de încercare a instalării actualizării, de ex., în 4 ore. Durata maximă de timp pentru programarea unei actualizări este de 24 de ore.

3.6. Comanda vocală

Mențineți mâinile pe volan și utilizați vocea pentru a interacționa cu mașina utilizând asistentul digital.

Asistentul digital vă permite să utilizați comanda vocală pentru a efectua activități, de ex., căutarea pe internet sau obținerea de prognoze meteo. De asemenea, puteți utiliza vocea pentru a interacționa cu mașina și a controla un număr de funcții, inclusiv:

- playerul media;
- Telefonul
- Navigația
- climatizarea.

Conversația cu asistentul digital

Asistentul înțelege limbajul colocvial, de aceea, nu este nevoie să cunoașteți nicio comandă vocală specifică pentru a-l utiliza. Puteți solicita asistentului orice, iar acesta va răspunde prin confirmarea dialogului și apoi prin efectuarea solicitării. Vă va informa atunci când nu vă înțelege.

Notă

- Funcția de comandă vocală provine de la un furnizor terț. Disponibilitatea, modul de utilizare și de funcționare poate varia în timp și între regiuni.
- O conexiune slabă la internet poate limita numărul funcțiilor disponibile.

3.6.1. Utilizarea comenzilor vocale

Utilizați vocea pentru a controla și interacționa cu un număr de funcții din mașină utilizând asistentul digital.

Utilizați o comandă vocală specifică pentru a interacționa cu asistentul digital atunci când îl activați. După activarea asistentului, roștiți sau dați instrucțiuni utilizând enunțuri comune.

Notă

Aplicația Google Assistant nu este disponibilă, deocamdată, în toate limbile. Aflați mai multe accesând support.google.com [<https://support.google.com>], sau, dacă puteți, încercați să utilizați o altă limbă.

1. Pentru a activa Google Assistant, roștiți comenzile „Ok Google” sau „Hey Google”.

Conținutul acestui manual reprezintă starea manualului de utilizare la momentul tipării și poate să nu fie valabil în totalitate la un moment ulterior. Pentru informații suplimentare, consultați pe prima pagină notele complete privind precizările legale.

- > Asistentul va confirma faptul că vă ascultă comenzile.
2. Vorbiți sau dați instrucțiuni asistentului digital utilizând enunțuri comune.



Alte moduri de activare

Puteți activa asistentul digital apăsând butonul microfon  din partea dreaptă a volanului și din afișaj.

Conectarea la contul dvs. Google

Dacă vă conectați cu un cont Google, aplicația Google Assistant va deveni mai personalizată atunci când mașina este online. Puteți, de exemplu, să apelați cu ușurință contactele stocate în Contactele dvs. Google sau să verificați evenimentele din calendarul dvs. Google.

4. Climatizarea și confortul interior

Familiarizați-vă cu interiorul mașinii și cu comenzile pentru reglarea scaunului, climatizare și geamuri.



Mașina este echipată cu mai multe funcții de asistență la condus. În timp ce unele funcții sunt în special pentru confort, altele optimizează vizibilitatea. Lecturarea acestei secțiuni din manual vă poate ajuta la transformarea experienței de condus într-una mai confortabilă.

4.1. Interior

Familiarizați-vă cu aspectul interiorului și funcțiile practice, precum suporturile pentru pahare și porturile de încărcare pentru dispozitive.



Conținutul acestui manual reprezintă starea manualului de utilizare la momentul tipăririi și poate să nu fie valabil în totalitate la un moment ulterior. Pentru informații suplimentare, consultați pe prima pagină notele complete privind precizările legale.

O imagine a interiorului

Este important să rețineți numele și locațiile mai multor elemente și componente, deoarece acestea vor fi menționate în acest manual.

Habitaclu	Habitaclul este divizat în habitaclul față și habitaclul spate.
Portbagaj	Portbagajul, sau spațiul pentru bagaje, este spațiul din spatele banchetei, pe care îl accesați în mod normal din spatele mașinii.
Tabloul de bord	Tabloul de bord include întregul set de panouri și componente din fața șoferului și a pasagerului din față. Include principalele zone de interacțiune cu mașina, de ex., afișajul, volanul, porturile USB, gurile de aer și torpedoul.
Cotiera centrală	Cotiera centrală este amplasată între scaunele față, deasupra consolei tunel. Aici veți găsi comenzile pentru geamuri și încălzitori, compartimentele de depozitare, un suport pentru pahare și un panou de utilități, direcționat cu spatele la sensul de mers.
Consola superioară	Consola superioară se află în plafon, pe parbriz. Aceasta permite accesul la anumite funcții importante și la indicatoarele de stare.

Notă

Utilizarea suportului pentru pahare

Pentru a accesa suportul de pahare, împingeți și eliberați secțiunea frontală inferioară a cotierei centrale. Suportul de pahare se va extinde complet.

Tava suport de pahare trebuie manevrată cu grijă pentru a evita deteriorarea acesteia. Se retrage în două etape, câte una pentru fiecare orificiu. Este important să glistați înapoi câte un orificiu de suport la un moment dat. Nu forțați tava să intre înapoi cu o singură mișcare.

4.1.1. Utilizarea încărcătorului wireless

Utilizați încărcătorul wireless pentru a încărca un dispozitiv certificat Qi, de ex., un telefon.



Încărcătorul wireless de sub afișaj

Pentru a utiliza un încărcător wireless, dispozitivul trebuie să fie certificat conform standardului de încărcare wireless Qi. De asemenea, verificați dacă încărcarea wireless a fost activată pe dispozitivul ^[1] pe care doriți să îl încărcați.

 **Avertizare**

Încărcarea wireless poate afecta funcționarea unui stimulator cardiac sau a altor dispozitive medicale implantate. Dacă aveți implantat așa ceva, consultați-vă medicul înainte de a utiliza sistemul de încărcare wireless.

 **Important**

Bruierea semnalului

Mașina utilizează câmpuri electromagnetice, Bluetooth și NFC ^[2]. De la anumite distanțe, aceste semnale ar putea avea efecte de perturbare a altor dispozitive. Asigurați-vă că aveți cunoștință despre ce ar putea reprezenta aceste probleme. Puteți citi informații detaliate despre diferite specificații în secțiunile dedicate din acest manual.

Cartelele cu NFC și încărcarea

Evitați depozitarea cardurilor sau a cheilor cu NFC în apropierea încărcătorului atunci când utilizați funcția de încărcare; aceasta le poate deteriora.

Înainte de a încărca un dispozitiv, asigurați-vă că nu există alte obiecte lângă încărcător.

1. Așezați dispozitivul în centrul încărcătorului.
- > Dispozitivul începe să se încarce.

 **Avertizare**

Nu lăsați niciodată telefonul pe încărcătorul wireless când ieșiți din mașină.

 **Notă**

- Veți putea experimenta diferite rezultate la încărcarea unor dispozitive diferite. De ex., durata anterioară începerii încărcării și rapiditatea încărcării unui dispozitiv.
- Dispozitivul dvs. ar putea deveni fierbinte în timpul încărcării. Acest lucru este normal și nu trebuie să vă îngrijorați. Dacă temperatura bateriei dispozitivului crește, încărcarea se dezactivează.

Dacă dispozitivul nu se încarcă

În cazul în care dispozitivul nu se încarcă atunci când este așezat pe încărcător, puteți încărca următorii pași:

- Asigurați-vă că pe încărcător nu sunt alte articole decât dispozitivul de încărcat.
- Ridicați dispozitivul și așezați-l la loc în centrul încărcătorului.

Conținutul acestui manual reprezintă starea manualului de utilizare la momentul tipăririi și poate să nu fie valabil în totalitate la un moment ulterior. Pentru informații suplimentare, consultați pe prima pagină notele complete privind precizările legale.

- Scoateți husele sau foliile de pe dispozitiv.

^[1] Multe dispozitive certificate Qi sunt activate permanent

^[2] NFC

4.1.2. Porturile USB

Puteți utiliza porturile USB ale mașinii pentru a încărca telefoane, tablete sau alte dispozitive.

Amplasarea porturilor USB



Locațiile porturilor USB.

Există două porturi USB^[1] sub afișaj.

De asemenea, există două porturi USB^[1] în partea din spate a consolei tunel.

Utilizarea porturilor USB

Dacă nu le utilizați, deconectați întotdeauna dispozitivele de la porturile USB.

Unele dispozitive se pot încălzi în timpul încărcării. Acest lucru este normal.

Când ieșiți din mașină, alimentarea porturilor USB se va întrerupe automat. În cazul în care lăsați mașina descuiată, priza rămâne activă pentru o perioadă de timp înainte de a se dezactiva.

Sfat

În cazul în care doriți să păstrați active porturile USB în timpul parcării, citiți despre confortul în timpul parcării în acest manual. Când această funcție este activă, porturile USB vor continua să alimenteze cu energie electrică chiar dacă mașina a fost încuiată.

Specificațiile porturilor USB

- Priză Type C
- Versiunea 3.0
- Încărcare normală
 - Tensiune de alimentare 5 V
 - Curent de alimentare max. 3.0 A
- Încărcare rapidă
 - Tensiune de alimentare 9 V
 - Curent de alimentare max. 2,0 A

^[1] type C

4.1.3. Priza electrică de 12 V

Puteți utiliza priza de 12 V pentru a alimenta cu energie electrică diverse dispozitive electrice, de ex., o cutie frigorifică.

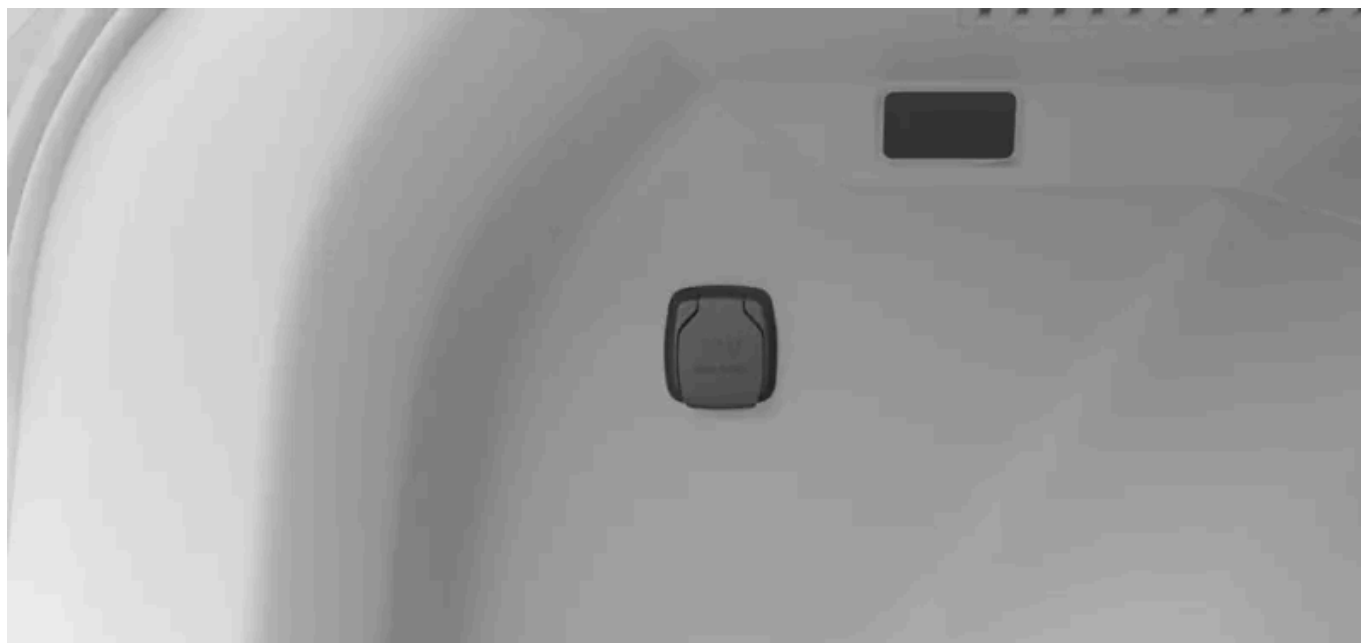

Priza electrică de 12 V

Priza electrică de 12 V se află în partea stângă a portbagajului.

Când ieșiți din mașină, alimentarea prizei electrice se va întrerupe automat. În cazul în care lăsați mașina descuiată, priza va rămâne activă un anumit interval de timp înainte de a se dezactiva.

Sfat

În cazul în care doriți să păstrați activă priza de 12 V în timpul parcurii, citiți despre confortul în timpul parcurii în acest manual. Când această funcție este activă, priza de 12 V va continua să alimenteze cu energie electrică chiar dacă mașina a fost încuiată.

Când nu utilizați priza, scoateți din ea dispozitivele și închideți capacul acesteia.

Unele dispozitive se pot supraîncălzi atunci când sunt încărcate de la priza de 12 V. Pentru multe dispozitive, acest mod de funcționare este normal.

Avertizare

Nerespectarea următoarelor instrucțiuni poate duce la avarii sau la accidente.

- Nu utilizați dispozitive electrice, cu fișe mari și grele. Acestea pot deteriora priza sau se pot desprinde în timpul mersului.
- Nu utilizați dispozitive electrice care pot interfera cu sistemele mașinii, de ex., cu receptorul radio.
- Conectați numai dispozitive nedeteriorate și complet funcționale, care respectă toate standardele relevante de siguranță^[1].
- Supravegheați dispozitivele conectate pentru a preveni deteriorarea sau accidentele în caz de funcționare defectuoasă.
- Nu conectați adaptoare sau prelungitoare de cablu la priza de 12 V deoarece acestea pot anula funcțiile de siguranță ale prizei.
- Nu expuneți priza, conectorii sau dispozitivele conectate la apă sau la alte lichide.
- Nu atingeți și nu utilizați priza dacă pare deteriorată sau a intrat în contact cu apa sau cu alte lichide.

Puterea nominală

Important

Puterea nominală este de 120 W (10 A).

^[1] Marcajul CE, UL sau alte marcaje similare de conformitate

4.1.4. Parasolarele

În fața scaunului șoferului și a scaunului pasagerului există parasolare fixate de plafon.



Puteți plia parasolarele și înclina în lateral pentru a bloca razele soarelui care pătrund în mașină din lateral.

De asemenea, parasolarele conțin câte o oglindă protejată de un capac.

4.2. Confort

Mașina dvs. are o serie de funcții proiectate pentru a vă spori confortul în timpul condusului sau al parcurii.

În timp ce multe dintre caracteristicile mașinii dvs. sunt proiectate pentru a vă permite să conduceți în siguranță, altele se concentrează mai mult pe îmbunătățirea confortului dvs. Aici sunt incluse anumite funcții de climatizare și moduri de confort.

Climatizarea

Mașina vine cu capacitatea de a furniza un climat confortabil în habitacul. Poate răci, încălzi și dezumidifica aerul, după cum este nevoie. Există, de asemenea, funcții integrate care furnizează o calitate bună a aerului.

Multe dintre funcțiile climatizării sunt automate, în timp ce altele pot fi ajustate manual.

Scaunele

Scaunele din față ale mașinii dvs. sunt reglabile. În timp ce o poziție bună de condus este necesară pentru vizibilitate și practici de conducere sigure, reglarea scaunului permite, de asemenea, un confort mai bun în timpul condusului sau al parcurii.

La temperaturi mai scăzute este plăcut să vă încălziți scaunul pentru o experiență de condus mai confortabilă. Puteți activa și regla încălzirea scaunelor de pe afișajul central.

Volanul încălzit

Volanul are integrat un sistem de încălzire, ceea ce poate oferi confort la temperaturi mai scăzute. Puteți activa și regla încălzirea volanului prin intermediul afișajului.

Modul de reîmprospătare

Atunci când activați modul de reîmprospătare, aerul condiționat pornește și reîmprospătează rapid aerul din habitacul. Acest lucru poate fi deosebit de util în călătoriile lungi.

Modul de relaxare

Modul Relaxare poate fi activat pentru a crea o atmosferă relaxantă în mașină pe durata parcurii. Când activați acest mod, scaunul șoferului se înclină, luminile interioare își reduc intensitatea sau se sting, iar mașina se încuie. Puteți activa de pe afișaj modul Relaxare.

Confortul la parcare

Confortul la parcare vă permite să mențineți un climat interior confortabil cât timp mașina este parcată. Sunt incluse aici păstrarea activă a funcțiilor de climatizare și de divertisment. Puteți activa funcția de confort la parcare din afișaj. Trebuie doar să aveți în vedere că autonomia mașinii ar putea fi afectată dacă păstrați setarea activă pentru o perioadă prea lungă de timp.

4.2.1. Activarea modului de reîmprospătare

Puteți activa modul de reîmprospătare pentru a răci rapid aerul din mașină.

Atunci când activați modul de reîmprospătare, aerul condiționat pornește și reîmprospătează rapid aerul din habitacul. Acest lucru poate fi deosebit de util în călătoriile lungi.

1. Apăsați simbolul mașină  din bara inferioară și accesați **Setări**.
2. Accesați **Comenzi** → **Moduri mașină** → **Confort**.
3. Accesați **Revigorare** și apăsați **Start**.

Modul de reîmprospătare se va opri automat atunci când se atinge timpul maxim de funcționare. De asemenea, îl puteți opri manual prin intermediul afișajului, apăsând **End**.

4.2.2. Activarea modului de relaxare

Activați modul de relaxare pentru a crea o atmosferă relaxantă după ce ați parcat. Puteți efectua acest lucru din afișaj.

După ce activați modul de relaxare:

Conținutul acestui manual reprezintă starea manualului de utilizare la momentul tipării și poate să nu fie valabil în totalitate la un moment ulterior. Pentru informații suplimentare, consultați pe prima pagină notele complete privind precizările legale.

- poziția scaunului șoferului se reglează și spătarul se înclină
- luminile interioare își reduc intensitatea
- toate portierele închise vor fi încuiate
- geamurile se închid.



Sfat

Personalizați-vă experiența de relaxare

Puteți regla poziția scaunului și cât de mult se înclină în timp ce modul de relaxare este activ utilizând comenzile de reglare a scaunului. Setările dvs. sunt salvate și aplicate la următoarea activare a modului de relaxare.



Avertizare

Nu lăsați niciodată un copil sau un animal de companie nesupravegheat în mașină. Sunteți responsabil pentru siguranța și bunăstarea acestora.

Înainte de a activa modul de relaxare, asigurați-vă că pe scaunele spate nu există obiecte sau pasageri, astfel încât scaunele față să se poată înclina în siguranță spre spate.

1. Apăsați simbolul mașină  din bara inferioară și accesați **Setări**.
 2. Accesați **Comenzi** → **Moduri mașină** → **Confort** → **Relax**.
 3. Setati cronometrul pentru cât timp doriți să rămână activ modul de relaxare.
 4. Apăsați **Start**.
- > Modul Relaxare este activat.

Modul Relaxare se dezactivează automat atunci când este atinsă limita de timp setată, atunci când începeți să conduceți sau atunci când nivelul de energie în bateria mașinii ajunge la 20%. De asemenea, îl puteți opri manual prin intermediul afișajului, apăsând **End**.

4.3. climatizarea.

Mașina vine cu capacitatea de a furniza un climat confortabil în habitacul. Va răci, încălzi și dezumidifica aerul, după caz. De asemenea, sunt incluse funcții care furnizează o calitate bună a aerului.



Această secțiune a manualului acoperă diverse funcții de climatizare din mașină, de ex., aer condiționat, moduri de climatizare și opțiuni de încălzire.

4.3.1. Butoanele sistemului de climatizare

Puteți controla climatizarea interioară a mașinii prin diverse moduri, din interiorul mașinii și de pe telefon.

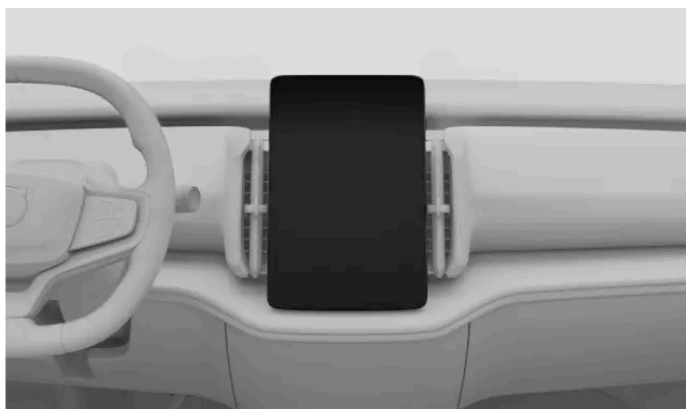

Comenzi de climatizare din afișaj





Aplicația pentru mobil

Puteți controla climatizarea din habitacul mașinii aici:

- din afișaj;
- din consola superioară;
- din aplicația pentru mobil destinată mașinii.

Cele mai multe setări ale sistemului de climatizare se află în afișaj. Cu toate acestea, există un buton în consola superioară, care controlează degivrarea.



Sfat

Utilizați aplicația pentru mobil destinată mașinii pentru a precondiționa de la distanță mașina. În acest mod, puteți beneficia de un climat interior confortabil atunci când porniți la drum.

4.3.1.1. Activarea încălzirii din scaune

Puteți activa funcția de încălzire a scaunului din ecranul confort din afișaj.

La temperaturi mai scăzute este plăcut să vă încălziți scaunul pentru o experiență de condus mai confortabilă. Puteți activa și regula încălzirea scaunelor prin intermediul afișajului.



Avertizare

Încălzirea în scaune nu trebuie să fie utilizată de persoanele care:

- au dificultăți în a detecta modificări de temperatură din cauza pierderii capacității perceptive.
- Nu pot controla setările de încălzire a scaunului.

1. Apăsați simbolul de temperatură din bara inferioară.
2. Selectați nivelul preferat de încălzire a scaunului.

Pentru a închide ecranul confort, apăsați simbolul săgeată jos din bara inferioară.



Sfat

Încălzirea automată a scaunelor

Puteți selecta în vizualizarea confort încălzirea automată a scaunului. Acest lucru înseamnă că încălzirea scaunului se reglează automat.

4.3.1.2. Activarea încălzirii volanului

Încălzirea din volan poate fi controlată din afișaj. O puteți activa manual sau puteți seta activarea automată.

La temperaturi mai scăzute, este plăcut să vă încălziți volanul pentru o experiență de condus mai confortabilă. Puteți activa și regla încălzirea volanului prin intermediul afișajului.

1. Apăsați temperatura din bara inferioară.
2. Selectați nivelul preferat de încălzire din volan.



Sfat

Încălzirea automată a volanului

Puteți selecta în vizualizarea confort încălzirea automată a volanului. Acest lucru înseamnă că încălzirea volanului se reglează automat.

4.3.2. Setări de climatizare

În setările de climatizare, puteți selecta funcțiile care se activează automat la pornirea mașinii.

Puteți accesa setările de climatizare apăsând simbolul ventilator  din bara inferioară și accesând setările .

Puteți seta un număr de funcții de climatizare care să se activeze automat. Printre acestea se află:

- Notificare privind calitatea aerului.
- Notificare privind geamul deschis.

4.3.3. Temperatura și aerul condiționat

Utilizând setările automate de climatizare, sistemul de climatizare al mașinii se străduiește permanent să vă ofere o ambianță interioară confortabilă. Totuși, puteți face în orice moment ajustări după cum doriți.

În majoritatea circumstanțelor, modul automat de climatizare asigură o ambianță interioară confortabilă. Totuși, puteți face în orice moment ajustări. De ex., puteți modifica setările de temperatură, puteți seta ca zone de climatizare diferite să aibă reglajele proprii și puteți schimba setările aerului condiționat.

4.3.3.1. Activarea aerului condiționat

Aerul condiționat răcește și deumidifică aerul care pătrunde în habitacul.

La selectarea modului climatizare automată, aerul condiționat se activează sau se dezactivează automat pentru a menține temperatura setată. Deselectarea aerului condiționat în modul climatizare automată va activa modul de climatizare manuală.

Pentru ca aerul condiționat să funcționeze eficient, geamurile, portierele și portbagajul trebuie să fie închise.



Sfat

Detectia geamului deschis

În ecranul climatizare, puteți selecta să fiți notificat în cazul în care un geam deschis afectează semnificativ performanța de climatizare.

1. Apăsați simbolul ventilator  din bara inferioară și accesați **Climatizare**.
2. Apăsați simbolul pentru aerul condiționat A/C.

4.3.3.2. Setarea temperaturii

Puteți modifica temperatura din habitacul din afișaj.

1. Apăsați temperatura din bara inferioară.
2. Utilizați simbolurile plus sau minus pentru a modifica temperatura.

 Sfat

Utilizați comanda vocală pentru a seta temperatura din mașină fără a utiliza mâinile.

4.3.3.3. Sincronizarea temperaturii

În mod implicit, setarea de temperatură a șoferului este utilizată pentru toate zonele de climatizare. Totuși, fiecare zonă de climatizare poate avea propria sa setare. Puteți comuta între cele două opțiuni sincronizând și desincronizând temperatura.

1. Apăsați temperatura din bara inferioară.
2. Apăsați simbolul de sincronizare  pentru a desincroniza sau sincroniza temperatura.

 Sfat

Setarea de temperatură este desincronizată și atunci când pasagerul setează o temperatură distinctă pe partea sa.



4.3.3.4. Activarea climatizării Eco

Mașina are o funcție de climatizare eco, care prioritizează autonomia mașinii și nu funcțiile de climatizare.

Climatizarea Eco prioritizează autonomia față de confortul dat de climatizare. Funcțiile de încălzire, răcire și aer condiționat sunt limitate în acest mod.

 Notă

Se pot produce probleme cu aburirea deoarece funcția de aer condiționat care reglează umiditatea este limitată atunci când Climatizarea Eco este activă. Acest lucru poate afecta și calitatea aerului, mai ales în zona scaunelor din spate deoarece recircularea aerului se intensifică.

1. Apăsați simbolul ventilator  din bara inferioară și accesați **Climatizare**.
2. Apăsați simbolul de climatizare Eco .

4.3.4. Distribuția aerului și modurile de climatizare

Distribuția generală a aerului este stabilită de modul de climatizare sau de setările selectate. De asemenea, gurile de aer permit o reglare suplimentară a jetului de aer în mașină.

Guri de aer reglabile



Poziția gurilor de aer reglabile.

Gurile de aer reglabile pot fi deschise, închise și înclinate pentru a controla intensitatea și direcția jetului de aer.

Moduri de climatizare

Există două moduri de climatizare - automat și manual. Modul automat efectuează cele mai multe reglaje și funcții de climatizare pentru dvs. Cu toate acestea, în modul manual, puteți controla mai multe reglaje și funcții.

De asemenea, puteți opri complet sistemul de climatizare.

! Important

Risc de aburire

Oprirea completă a sistemului de climatizare poate duce la aburirea geamurilor, afectând vizibilitatea.

Modurile de climatizare și setările acestora sunt disponibile în ecranul de climatizare din afișaj.

4.3.4.1. Reglarea gurilor de aer

Puteți regla gurile de aer din vizualizarea climatizării de pe afișaj precum și prin utilizarea comenzilor fizice ale gurilor de aer.

Puteți deschide și închide gurile de aer din vizualizarea climatizării de pe afișaj. Utilizați butonul fizic de pe fiecare gură de aer pentru a regla gurile de aer și fluxul de aer.

Deschiderea și închiderea gurilor de aer prin intermediul afișajului

1. Apăsați simbolul ventilator  din bara inferioară.
2. Selectați gura de aer pe care doriți să o deschideți sau să o închideți.

Reglarea fizică a gurilor de aer

3. Utilizați butoanele fizice ale gurilor de aer pentru a regla gurile de aer și fluxul de aer.

Pentru a închide o gură de aer, apăsați din nou aceeași gură pe afișaj.

Dacă aveți o singură gură de aer deschisă, nu o puteți închide în vizualizarea climatizării. În schimb, apăsați **Climatizare oprită** pentru a închide gura de aer deschisă.

Sfat

Dacă alegeți o anumită gură de aer în timp ce modul automat de climatizare este activ, sistemul de climatizare va trece la modul manual. Puteți reveni oricând la modul automat de climatizare selectând **Automat** în vizualizarea de climatizare.

4.3.4.2. Activarea modului climatizare automată

La activarea modului climatizare automată, sistemul de climatizare va controla automat mai multe funcții.

Sfat

În modul climatizare automată, sistemul de climatizare reglează automat jetul de aer către parbriz, la nevoie.

1. Apăsați simbolul ventilator  din bara inferioară și accesați **Climatizare**.
2. Selectați **Automat**.
3. Puteți modifica nivelul de putere al ventilatoarelor, după preferințe.

4.3.4.3. Activarea modului de climatizare manuală

În cazul în care activați modul de climatizare manuală, setați direcția preferată a jetul de aer și selectați nivelul de putere al ventilatoarelor.

1. Apăsați simbolul ventilator  din bara inferioară și accesați **Climatizare**.
2. Selectați **Manual**.
3. Selectați direcția preferată a jetului de aer și nivelul de putere al ventilatoarelor.

4.3.5. Gheață, condens și degivratoare

În condiții de vreme rece, gheața și condensul pot obstrucționa vizibilitatea. Pentru a preveni acest lucru, mașina este echipată cu degivratoare, lunetă și oglinzi laterale încălzite.

Degivratoarele se află atât la geamuri, cât și la parbriz. Oglinzile laterale se încălzesc simultan cu luneta. Combinate, aceste funcții urmăresc să asigure o bună vizibilitate.



4.3.5.1. Activarea degivrării maxime

Pentru a elimina rapid, condensul și gheața de pe parbriz și geamuri, activați degivrarea maximă.

Degivrare max. crește temperatura și viteza ventilatorului. Se activează condiționarea aerului, iar recircularea aerului este indisponibilă cât timp degivrare max este activă. La dezactivarea, din nou, a degivrării maxime, setările de climatizare revin la nivelurile anterioare.

Notă

Atunci când degivrare max utilizează o viteză ridicată a ventilatorului, nivelul de zgomot al ventilatorului crește.

1. Apăsați simbolul ventilator  din bara inferioară și accesați **Climatizare**.
2. Apăsați **Dezghețare max** .



Sfat

Butonul de degivrare  din consola superioară activează și degivrare max.

4.3.5.2. Activarea încălzirii lunetei și a oglinzilor laterale

Conținutul acestui manual reprezintă starea manualului de utilizare la momentul tipării și poate să nu fie valabil în totalitate la un moment ulterior. Pentru informații suplimentare, consultați pe prima pagină notele complete privind precizările legale.

Activați încălzirea din lunetă și din oglinzile laterale pentru a elimina condensul și gheața.

1. Apăsați simbolul ventilator  din bara inferioară și accesați **Climatizare**.
2. Apăsați **Dezghețare lunetă** .

4.3.6. Climat interior în timpul parării

Mașina poate menține un climat interior confortabil la parcare. Puteți preconditiona mașina astfel încât habitacul să fie pregătit pentru următoarea călătorie.

Notă

Funcția de climatizare la parcare se dezactivează automat la atingerea timpului maxim de funcționare sau când nivelul energiei din bateriei este prea scăzut.

Precondiționarea

Precondiționarea activează automat modul de climatizare automată pentru a încălzi sau răci habitacul la o temperatură confortabilă înainte de a vă urca în mașină.

Puteți programa temporizatoare unice sau repetitive pentru preconditionare în afișaj sau din aplicația pentru mobil pentru mașina respectivă. Precondiționarea se dezactivează automat atunci când urcați în mașină sau la ora programată.

Pentru a fi disponibilă preconditionarea, bateria de propulsie trebuie să fie încărcată suficient. Dacă preconditionarea este pornită și mașina nu este conectată pentru încărcare, autonomia mașinii va fi afectată.

Notă

Dacă preconditionarea funcționează într-un mediu cu temperaturi ridicate, sub mașină ar putea apărea picături de condens. Acest lucru este normal.

Sfat

Pe vreme rece, încălzirea scaunelor și a direcției automobilului se activează automat în timpul preconditionării.

Confortul la parcare

Confortul la parcare vă permite să mențineți un climat interior confortabil cât timp mașina este parcată. Sunt incluse aici păstrarea activă a funcțiilor de climatizare și de divertisment. Puteți activa funcția de confort la parcare din afișaj. Trebuie doar să aveți în vedere că autonomia mașinii ar putea fi afectată dacă păstrați setarea activă pentru o perioadă prea lungă de timp.

4.3.6.1. Setarea temporizatorului de condiționare

Puteți seta și activa un temporizator pentru condiționarea mașinii pentru o anumită oră de plecare. Dacă doriți, îl puteți seta să se repete în anumite zile.

În cazul în care selectați să condiționați habitacul, mașina se va răci sau se va încălzi înainte de ora programată de plecare.

Temporizatorul poate fi setat să se repete în baza unui program săptămânal sau pentru o singură oră de plecare.

1. Apăsați simbolul ventilator  din bara inferioară și accesați **Parking**.

2. Apăsați temporizatorul pentru a-l accesa și modifica.

3. Selectați o oră la care condiționarea să fie finalizată.

Activați **Repetăți în fiecare săptămână** și selectați una sau mai multe zile lucrătoare pentru a seta un program repetitiv.

4. Selectați **Salvați**.

> Se va salva și activa temporizatorul.

4.3.6.2. Activarea confortului la parcare

Puteți activa funcția de confort la parcare pentru a menține un climat confortabil în mașină, cât timp sunteți la distanță de aceasta.

Avertizare

Nu lăsați niciodată un copil sau un animal de companie nesupravegheat în mașină. Sunteți responsabil pentru siguranța și bunăstarea acestora. Unele regiuni au în vigoare o legislație prin care se interzice lăsarea oamenilor sau a animalelor de companie într-un vehicul încuiat.

Notă

Funcția de confort la parcare se va dezactiva automat când se atinge durata maximă de funcționare, nivelul de energie din baterie este prea scăzut sau porniți un nou ciclu de condus. Dacă activați funcția atunci când nivelul de energie din bateria mașinii este deja scăzut, durata maximă de funcționare va fi mai redusă.

1. Apăsați simbolul ventilator  din bara inferioară și accesați **Parking**

2. Accesați **Confort la parcare**.

3. Selectați **Start**.

Apăsați **Stop** pentru a o dezactiva din nou.

4.3.7. Calitatea aerului

Mașina a fost concepută să furnizeze un climat interior plăcut și sănătos. Filtrarea aerului ajută la eliminarea mirosurilor, substanțelor și particulelor din habitacul.

Filtrul de aer din habitacul

Aer care pătrunde în habitacul este filtrat mai întâi prin sistemul de climatizare. Pentru a garanta performanța ridicată, filtrul trebuie înlocuit periodic. În cazul în care filtrul este expus la o utilizare intensă de ex., condus pe perioade lungi de timp prin zone cu smog sau nori de praf, înlocuiți filtrul mai frecvent. În cazul în care nu sunteți sigur cu privire la tipul de filtru de utilizat, contactați Asistența Volvo.

Sistemul de calitate a aerului

Aerul din habitacul este purificat prin:

- filtrarea și eliminarea substanțelor care provoacă alergii sau astm;
- eliminarea gazelor și a particulelor pentru a reduce mirosurile;
- eliminarea contaminanților din aer, de ex., a particulelor.

În cazul în care senzorii de calitate a aerului detectează contaminanți în aerul exterior, priza de aer se închide și se activează recircularea aerului interior.

4.3.7.1. Indicația de calitate a aerului

În ecranul climatizare, puteți găsi informații privind calitatea aerului din mașină.

În fila Climatizare, culoarea și numărul care urmează punctului indică valoarea AQI^[1] din interiorul mașinii.

Fila Calitate aer prezintă mai multe informații, inclusiv indexul de calitate a aerului detaliat și concentrațiile reale de particule din aer. Un sensor măsoară conținutul de particule de sub 2,5 μm din habitacul.

^[1] Index de calitate a aerului

4.3.7.2. Activarea recirculării aerului

Recircularea aerului ajută la eliminarea aerului viciat sau dăunător din habitacul. În unele cazuri, funcția se activează automat, dar poate fi dezactivată manual, din ecranul climatizare.



Când recircularea aerului nu este activată manual, sistemul de climatizare decide recircularea automată a aerului, în funcție de anumite condiții de mediu. Printre acestea se numără temperatura din interiorul și din exteriorul mașinii, dar și calitatea aerului exterior. Puteți activa manual recircularea constantă a aerului pentru a închide aspirația de aer, dacă doriți.

Important

Dacă aerul este recirculat pentru o perioadă mai lungă de timp, condensul poate aburi geamurile, ceea ce poate afecta vizibilitatea.

Notă

Recircularea aerului nu este disponibilă cât timp degivrare max. este activată.

1. Apăsați simbolul ventilator  din bara inferioară și accesați **Climatizare**.
2. Apăsați simbolul de recirculare .

4.3.8. Sistemul de climatizare

Sistemul de climatizare al mașinii furnizează tuturor ocupanților un mediu confortabil utilizând un sistem de control al climatizării electronic.

Toate funcțiile sistemului de climatizare sunt controlate din afișaj.

Mașina utilizează senzori pentru a controla automat diferite capacități, concepute pentru a oferi un climat interior confortabil în orice moment.

Sfat

Cele mai multe funcții de climatizare pot fi controlate și prin comanda vocală. Cele mai multe funcții necesită o conexiune la internet pentru a putea utiliza comanda vocală.

4.3.8.1. Zonele de climatizare

Conținutul acestui manual reprezintă starea manualului de utilizare la momentul tipării și poate să nu fie valabil în totalitate la un moment ulterior. Pentru informații suplimentare, consultați pe prima pagină notele complete privind precizările legale.

Habitaclul mașinii este împărțit în diferite zone de climatizare. Aceste zone permit pasagerilor să își seteze propria temperatură preferată pentru a se putea bucura de un mediu confortabil.



Zone de climatizare disponibile.

Există două zone diferite de climatizare în habitaclul mașinii. În mod implicit, toate zonele sunt sincronizate direct cu setările de climatizare preferate ale șoferului. Totuși, fiecare zonă poate avea propria setare individuală de temperatură.

4.3.8.2. Temperatura percepută și temperatura efectivă

Percepția temperaturii este afectată de mai mulți factori decât temperatura reală a aerului din jurul dvs. Cunoscând diferența dintre temperatura percepută și cea actuală, veți putea optimiza experiența de confort al climatizării.

Dacă aerul din mașină pare cald sau rece, depinde de temperatura acestuia, dar și de mai mulți alți factori. Acești factori includ temperatura propriului corp, debitul de aer și umiditatea din mașină și expunerea la razele directe ale soarelui. La reglarea setării de temperatură, mașina ia în considerare unii factori care contribuie la temperatura percepută. Ulterior, mașina adaptează funcția de climatizare pentru a aduce climatul interior la temperatura selectată, indiferent de condițiile în schimbare. Acest lucru înseamnă că temperatura reală din mașină poate diferi de temperatura selectată, pentru a vă oferi o experiență de confort constant al climatizării.

4.3.8.3. Senzorii de climatizare

Mașina are mai mulți senzori de climatizare amplasați în interiorul și în exteriorul mașinii. Acești senzori oferă un climat confortabil în habitaclu.

Pentru ca senzorii interiori să funcționeze în scopul pentru care au fost concepuți, este important să nu îi acoperiți.

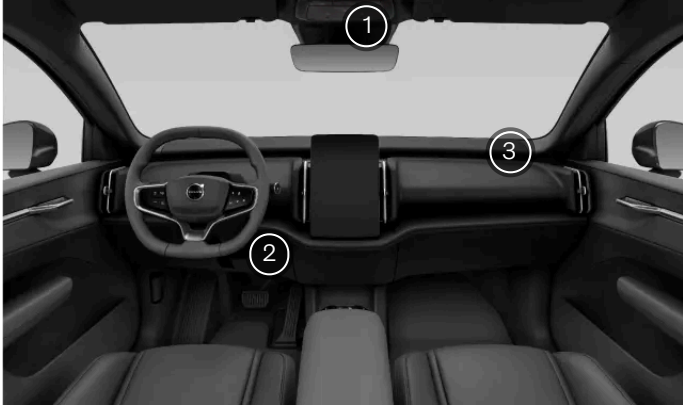

- ① Senzorul de sarcină solară, de ploaie și de umiditate din consola oglinzii retrovizoare.
- ② Senzorul de temperatură din habitacul este amplasat în spatele panoului tabloului de bord sau pe partea șoferului, lângă torpeda.
- ③ Senzorul de particule din aer sunt amplasate sub capacul difuzorului, pe partea pasagerului.

Senzorul de temperatură exterioră se află în oglinda laterală din partea dreaptă.

4.3.8.4. Încălzitoare

În cazul în care temperatura exterioră este sub temperatura preferată din mașină, sistemul de încălzire vă poate furniza un climat interior confortabil.

Încălzitorul electric

Încălzitorul electric este alimentat de bateria de propulsie a vehiculului. Se utilizează pentru a încălzi bateria și pentru a încălzi habitacul în timpul condiționării.

În cazul în care nivelul de încărcare din bateria de propulsie este prea scăzut, încălzitorul se va opri.

Pompa de căldură

Pompa de căldură are rolul principal de a extinde autonomia. La temperaturi scăzute, pompa de căldură ajută la încălzirea habitaculului prin utilizarea unei cantități mai mici de energie față de încălzitorul electric, extinzând disponibilitatea de energie electrică a bateriei. Pompa de căldură funcționează atât la condiționare, cât și în timpul mersului. De asemenea, ajută la păstrarea bateriei de propulsie la temperatura optimă de funcționare, ceea ce optimizează performanța.

4.4. Geamurile și panourile de sticlă

Mașina are mai multe geamuri și panouri de sticlă. Pentru siguranță și securitate suplimentare, unele dintre acestea sunt laminate. În plus, laminarea oferă o izolație fonică mai bună în habitacul.

Există patru geamuri laterale acționate electric în mașină, câte unul pentru fiecare portieră.

Geamurile din spate sunt prevăzute cu sticlă de intimitate ce limitează vederea din exteriorul mașinii și reduce strălucirea.

Acoperișul panoramic

Acoperișul panoramic al mașinii dvs. are un strat de protecție la infraroșu care ajută la menținerea habitaculului răcoros în condiții de soare puternic.

Notă

Asigurați-vă că nu utilizați folie cu tentă împreună cu un strat metalic de suprafață pe luneta mașinii. Această combinație poate cauza probleme de recepție a semnalului întrucât aici este amplasată antena.

4.4.1. Acționarea geamurilor

Pentru a acționa geamurile, puteți utiliza comutatoarele electrice din capătul frontal și posterior a cotierei centrale.

Geamurile electrice pot funcționa pentru un anumit interval de timp după ce ați ieșit din mașină. Nu uitați acest aspect atunci când lăsați mașina nesupraveheată.

Avertizare

La acționarea geamurilor, luați în considerare riscurile de siguranță. Piesele în mișcare ale mașinii pot provoca vătămarea copiilor sau a celorlalți pasageri, precum și deteriorarea obiectelor.

- Asigurați-vă că vizualizați clar geamul pe care doriți să îl acționați.
- Nu permiteți copiilor să se joace cu comenzile geamurilor.
- Nu lăsați niciodată copii singuri în mașină.
- Nu scoateți niciodată un obiect sau o parte a corpului printr-un geam deschis, chiar dacă sistemul electric al mașinii este complet deconectat.

Pentru a ajuta la prevenirea vătămărilor, toate geamurile au integrată funcția de protecție la prindere. Citiți informațiile relevante privind protecția la prindere într-o secțiune dedicată a manualului.

Notă

Situații în care geamurile nu pot fi deschise

- Geamurile nu pot fi deschise la viteze de peste aproximativ 180 km/h (aproximativ 112 mph), dar pot fi închise.
- La temperaturi foarte mici, geamurile ar putea îngheța în poziția în care se află și nu le veți putea acționa.

Acționarea geamurilor de la scaunele față

1.



De la scaunele față, puteți controla toate geamurile acționate electric. Apăsați butonul cu textul REAR pentru a comuta între acționarea geamurilor față sau spate. Culoarea butonului se modifică în portocaliu pentru a indica faptul că sunt selectate geamurile spate. Comenzile vor reveni la geamurile față în cazul în care apăsați din nou butonul sau după câteva secunde de inactivitate.

Acționarea geamurilor de pe bancheta din spate

2.



De pe banchetă, puteți acționa geamurile spate utilizând comutatoarele din capătul posterior al cotierei centrale.

3. Utilizați comutatoarele pentru a deschide sau pentru a închide geamurile:

- O apăsare sau o tragere scurtă vă permite să acționați manual geamul până la eliberarea comutatorului.
- Dacă apăsați sau dacă trageți complet comutatorul, geamul se deplasează automat chiar dacă eliberați comutatorul. Puteți opri geamul dacă deplasați comutatorul în direcția opusă.



Sfat

Reducerea zgomotului

Una dintre metodele de reducere a zgomotului vântului atunci când sunt deschise geamurile din spate este să deschideți puțin și geamurile din față.

Închidere prin încuiere

În cazul în care doriți să închideți toate geamurile simultan atunci când încuiați mașina, puteți activa această funcție din setări. Pentru mai multe informații, căutați închiderea automată a geamurilor în acest manual.

Blocarea geamurilor spate

Puteți dezactiva comenzile pentru geamurile din spate din setări. Acest lucru previne acționarea geamurilor de către pasagerii scaunelor din spate.

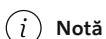

Notă

În cazul în care deplasarea automată a geamului sau protecția la prindere nu funcționează, resetați geamurile. Puteți afla cum să faceți acest lucru într-o secțiune distinctă a manualului.

4.4.1.1. Blocarea geamurilor spate

Puteți bloca geamurile spate acționate electric de la o setare din afișaj. Acest lucru poate fi important de luat în considerare atunci când conduceți cu copii pe bancheta din spate.



Important

Încuietorile de protecție pentru copii

Blocarea geamurilor spate nu afectează încuietorile de protecție pentru copii. În cazul în care doriți să preveniți deschiderea portierelor de către pasagerii de pe bancheta din spate, citiți mai multe detalii despre încuietorile de protecție pentru copii din secțiunea separată din acest manual.

Atunci când conduceți cu copii pe locurile din spate, verificați dacă portierele spate sunt încuiate cu ajutorul încuietorilor de protecție pentru copii.

1. Apăsați simbolul mașină  din bara inferioară și accesați **Setări**.
2. Accesați **Comenzi** → **Încuiere** → **Blocați geamurile electrice spate**.
3. Activați pentru a bloca geamurile spate.

4.4.2. Protecția la prindere

Pentru a ajuta la prevenirea vătămarilor din cauza geamurilor acționate electric și a altor piese în mișcare, mașina are integrat un sistem de protecție la prindere. De asemenea, pasagerii trebuie să aibă în vedere practici corespunzătoare de utilizare, pentru a reduce pericolul de a fi prinși între piesele în mișcare sau care se închid.

În cazul în care ceva blochează geamul la închidere, geamul se va opri și va coborî ușor, permițându-vă să îndepărtați obstacolul.

Avertizare

La acționarea geamurilor, luați în considerare riscurile de siguranță. Piesele în mișcare ale mașinii pot provoca vătămarea copiilor sau a celorlalți pasageri, precum și deteriorarea obiectelor.

- Asigurați-vă că vizualizați clar geamul pe care doriți să îl acționați.
- Nu permiteți copiilor să se joace cu comenzile geamurilor.
- Nu lăsați niciodată copii singuri în mașină.
- Nu scoateți niciodată un obiect sau o parte a corpului printr-un geam deschis, chiar dacă sistemul electric al mașinii este complet deconectat.

În cazul în care închiderea automată a unui geam se oprește din cauza obstrucțiilor, de ex., din cauza gheții, puteți încerca să închideți geamul manual, continuând să trageți de comutatorul de comandă. Cu toate acestea, încercați să îndepărtați sursa obstrucției mai întâi și asigurați-vă că nu este nicio obstrucție la nivelul geamului înainte de a încerca din nou să îl închideți.

În cazul în care există o problemă la protecția la prindere, puteți încerca să rezolvați problema prin resetarea geamurilor.

Avertizare

Protecția la prindere pentru geamurile acționate electric poate să nu funcționeze corect în cazul în care mașina nu mai urmărește poziția actuală a geamului. Pozițiile geamului se recalibrează la resetarea geamurilor. Resetați-le întotdeauna pentru a vă asigura că pozițiile geamurilor sunt corect calibrate dacă:

- Mașina a pierdut alimentarea electrică, de ex., bateria de 12 V a fost deconectată.
- Deplasarea automată a geamurilor nu funcționează corect.

Resetarea va restaura deplasarea automată a geamurilor și va reactiva funcția de protecție la prindere.

4.4.3. Resetarea geamurilor

În cazul în care experimentați probleme cu geamurile electrice, resetați-le. Acest lucru permite mașinii să recalibreze poziția, să restaureze protecția la prindere și deplasarea automată.

! Important

Sistemul de protecție la prindere va funcționa corespunzător doar după resetarea geamurilor după pierderea calibrării.

1. Trageți ușor de comutatorul geamului până când geamul este complet închis și apoi mențineți timp de cel puțin două secunde.
 2. Apăsăți ușor comutatorul geamului până când geamul este complet deschis și apoi mențineți timp de cel puțin două secunde.
 3. Trageți ușor din de comutator până când geamul este complet închis și apoi mențineți timp de cel puțin două secunde.
- > Recalibrarea s-a finalizat, reactivând atât protecția la prindere și deplasarea automată a geamului.

Dacă problema persistă, contactați un atelier de service autorizat Volvo.

4.5. Scaunele

Toate scaunele sunt proiectate pentru confort și siguranță. Reglați scaunele, tetierele și alte funcții de confort și așezați-vă corect.



Scaunele mașinii beneficiază de o gamă de funcții de confort, siguranță și flexibilitate.

În această secțiune a manualului vă veți familiariza cu funcțiile de confort și cu reglajele disponibile pentru scaunele mașinii. Acest lucru include funcții precum, reglaje de poziție a scaunelor față și modul de pliere a banchetei spate pentru a avea mai mult spațiu pentru depozitare. În același timp, veți afla elementele de bază privind modul de utilizare în siguranță și corect al acestor funcții.

Pentru mai multe informații despre funcțiile de siguranță pasivă ale scaunelor și modul de așezare corectă în acestea, citiți secțiunea distinctă din acest manual.

4.5.1. Scaunele față

Scaunele față permit un grad ridicat de reglare pentru a crește confortul.



Capacitatea de reglare

Reglajele scaunelor acționate electric sunt clasificate în moduri distincte de reglare:

Reglaje de bază Înălțimea și poziția scaunului, precum și înclinarea spătarului.

Reglarea înclinării Înclinarea pernei scaunului.



Buton de reglare a scaunului

Toate reglajele scaunului acționat electric se realizează utilizând butonul din lateralul scaunului. Atunci când apăsați butonul central, în afișaj se va afișa ecranul de reglare pentru a vă ghida.

Încălzire în scaune

Scaunele față au trei niveluri de încălzire dintre care puteți alege.

4.5.1.1. Reglarea scaunelor față

Conținutul acestui manual reprezintă starea manualului de utilizare la momentul tipăririi și poate să nu fie valabil în totalitate la un moment ulterior. Pentru informații suplimentare, consultați pe prima pagină notele complete privind precizările legale.

Reglați scaunele față utilizând butonul de reglare a scaunului. Acesta se află în lateralul scaunului, în apropierea portierei.

Buton de reglare a scaunului



Butonul rotativ de reglare a scaunului se poate deplasa în sus și în jos, înainte și înapoi și se poate roti în ambele direcții. Butonul conține în centru un alt buton pentru schimbarea modului de reglare activ.

Puteți aduce scaunelor mai multe modificări. Pentru a le putea controla de la butonul rotativ, reglajele disponibile au fost grupate în moduri de reglare distincte. Fiecare mod este reprezentat vizual în afișaj pentru a vă ghida în timpul reglării scaunului.

Avertizare

Nu reglați niciodată scaunul în timpul mersului. Acest lucru poate determina pierderea atenției și a controlului. În schimb, faceți toate reglajele necesare pentru scaun înainte de a porni la drum.

Reglarea scaunului

1. Începeți prin a apăsa butonul din centrul butonului de reglare.
 - > Ecranul de reglare a scaunului va apărea în afișaj.
2. Pentru a trece prin modurile de reglare diferite, apăsați în mod repetat butonul din butonul rotativ.
3. Rotiți sau deplasați butonul pentru a regla scaunul după preferințe.
 - > Ghidul vizual din afișaj indică partea din scaun pe care o reglați.



Sfat

Reglări rapide

Puteți personaliza scaunul fără ghidaj vizual din afișaj. Mutați sau rotiți butonul de reglare a scaunului pentru a iniția reglarea. Rețineți că, în acest mod, este disponibil numai modul de reglare de bază.

Salvarea unui reglaj prestabilit al scaunului

Dacă ați ajustat poziția scaunului, pe afișaj apare o notificare în care puteți salva reglajele în profilul dvs. Atunci când salvați o poziție preferată a scaunului, mașina dvs. vă salvează automat pozițiile curente ale oglinzilor retrovizoare.

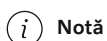

Notă

Blocarea reglajului

În cazul în care butonul de reglare este deplasat un număr excesiv de ori într-un interval scurt de timp, butonul nu va răspunde timp de 20 de secunde. Acest lucru previne utilizarea neintenționată a butonului de reglare.



Important

După finalizarea reglării scaunului după preferințe, asigurați-vă că alte componente ale mașinii sunt corect reglate. Postura de condus este importantă și este afectată de mai multe elemente decât reglarea volanului, de ex., poziția scaunului și a oglinzilor.

4.5.2. Scaunele din spate

Puteți modifica scaunele din spate pentru a avea mai mult spațiu sau mai mult confort.



Scaunele din spate au următoarele funcționalități:

Tetiere reglabile și demontabile

Scaunele spate au tetiere reglabile. Acestea pot fi ridicate sau coborâte pentru a vă susține mai bine capul. De asemenea, puteți demonta tetierele pentru a avea mai mult spațiu la rabatarea banchetei.

Spătare rabatabile

Puteți rabata scaunele spate pentru a crea un spațiu mai mare pentru bagaje. Scaunul din stânga poate fi rabatat în mod individual, iar scaunul central și cel din dreapta pot fi rabatați împreună.



Sfat

Depozitarea de articole de mici dimensiuni

Puteți depozita articolele de mici dimensiuni în buzunarul portierei laterale aferente fiecărui loc exterior.

4.5.2.1. Reglarea tetierelor locurilor din spate

Toate cele trei locuri din spate sunt dotate cu tetiere reglabile. Tetierele trebuie să fie reglate în funcție de înălțime și să susțină întreaga parte din spate a capului.

O tetieră corect ajustată poate preveni rănirea zonei cervicale în timpul coliziunilor. Este important să aliniați tetiera pentru ca

aceasta să acopere o parte cât mai mare a părții posterioare a capului.



Nivel corect al tetierei

Deplasarea în sus a tetierelor nu este blocată.

1. Trageți tetiera în sus până la un nivel adecvat înălțimii dvs.

Pentru a coborî tetiera, apăsați lung butonul de la baza suportului din dreapta pentru a debloca încuietoarea. Apoi, împingeți ușor tetiera în jos.



Buton de blocare de pe tetieră

Sfat

Faceți-vă un obicei din a coborî tetiera când scaunul nu este utilizat. Dacă este coborâtă, aceasta nu va obstrucționa vederea în spate.

4.5.2.2. Demontarea tetierelor scaunelor spate

În cazul în care aveți nevoie de mai mult spațiu pentru a rabata bancheta, puteți demonta tetierele scaunelor.

Două butoane sunt implicate în demontarea tetierelor. Primul buton este amplasat la baza suportului tetierei din dreapta. Este același buton cu care reglați înălțimea tetierei. Al doilea buton este mai mic și este amplasat la baza suportul tetierei din stânga. Butonul este integrat într-un buton mai mare.

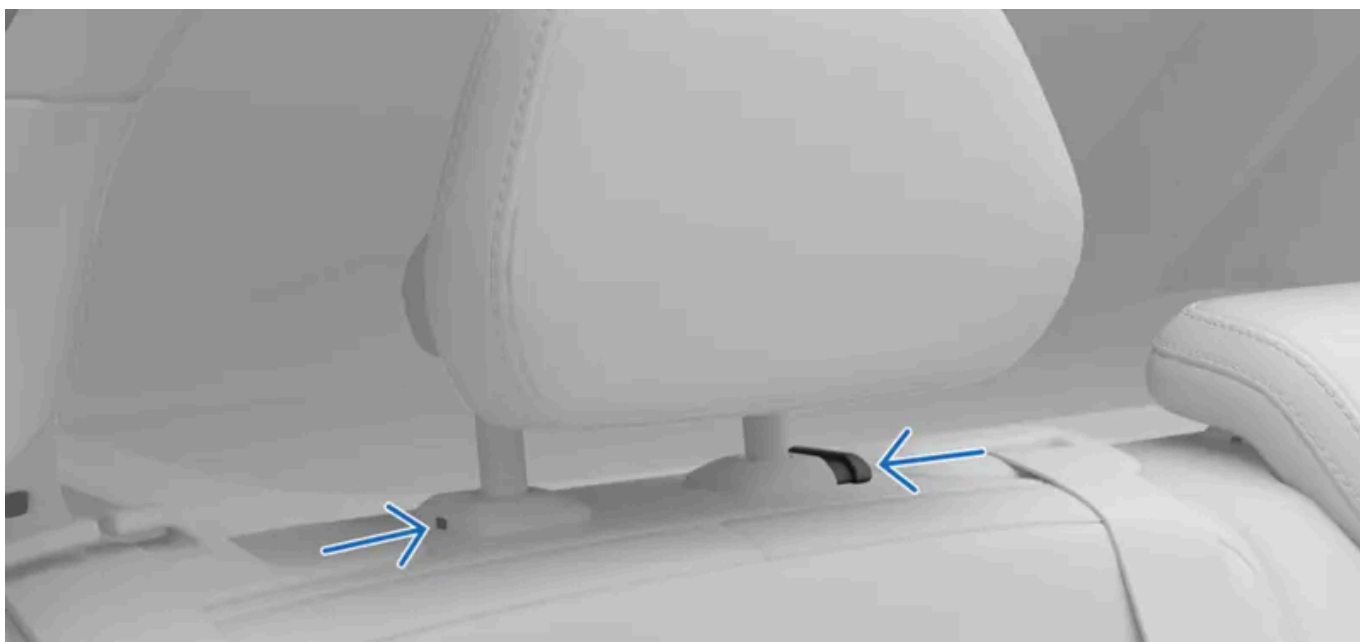

Butoanele utilizate pentru demontarea tetierelor.

1. Apăsați lung ambele butoane de la bazele suporturilor.
2. Ridicați tetiera până când aceasta se desprinde de la scaun.

 **Avertizare**

Nu conduceți niciodată cu un pasager așezat într-un scaun fără o tetieră montată și reglată adecvat. Acest lucru poate duce la vătămări grave sau chiar fatale.

Depozitați tetierele demontate corespunzător cât timp bancheta este rabatată. După ridicarea banchetei, montați la loc tetierele.

4.5.2.3. Rabatarea scaunelor spate

Puteți rabata bancheta spate cu ajutorul unui buton din spătarul scaunului. Scaunul din stânga poate fi pliat în mod individual, iar scaunul central și cel din dreapta pot fi pliate împreună.

Important

Înainte de rabatarea banchetei, verificați dacă:

- nu există obiecte pe scaune;
- centurile de siguranță nu sunt cuplate;
- există suficient spațiu pentru rabatare. După caz, deplasați scaunele față înspre înainte și reglați sau demontați tetierele scaunelor spate.

Avertizare

În cazul în care scaunele spate sunt pliate, acestea nu trebuie să intre în contact cu scaunele din față. Acest lucru poate afecta siguranța altor ocupanți.

1.

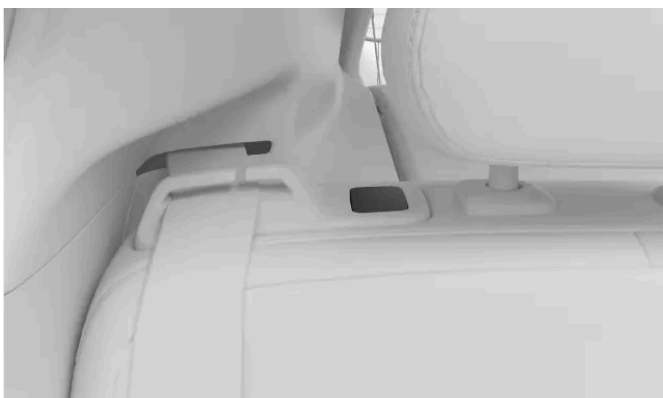

Apăsați butonul de pe spătarul scaunului.

- > Scaunul se deblochează și se pliază înspre înainte.

Împingeți manual spătarele în poziția verticală atunci când nu mai aveți nevoie de spațiu suplimentar pentru bagaje. Asigurați-vă că acestea s-au blocat în poziție.

4.6. Iluminatul interior

Lămpile din habitacul mașinii asigură iluminarea în diverse scopuri. Există lămpi pentru lectură, dar și pentru iluminatul general și iluminatul pentru zonele de depozitare.

Lămpile de lectură

Scaunele din față și din spate au lămpi de lectură. Le puteți regla intensitatea în funcție de nevoi. Pentru locurile din spate, luminile de lectură funcționează și ca iluminat general.

Iluminatul general

Mașina este prevăzută cu lămpi pentru iluminatul general al habitaculului, de exemplu pentru urcarea în mașină. Iluminatul general poate fi activat manual sau automat.

Lumina ambientală

Habitaclul are și lămpi ambientale, pentru o ambianță confortabilă atunci când este întuneric afară. Puteți regla intensitatea și tema de culoare a lămpilor ambientale.

Lămpile din zonele de depozitare

Există lămpi în diverse zone de depozitare, de ex., în portbagaj, lămpi care vă ajută să găsiți mai ușor ce căutați.

4.6.1. Reglarea lămpilor de lectură

Mașina este prevăzută cu lămpi de lectură atât pentru scaunele față, cât și cele din spate. Puteți regla luminozitatea în funcție de nevoie.

Lămpile de lectură pentru scaunele față sunt amplasate în consola superioară, iar lămpile de lectură pentru scaunele spate se află deasupra portierelor din spate.



Lămpile de lectură pentru scaunul din față din consola superioară



Lămpi de lectură pentru locurile din spate

- Pentru a aprinde sau stinge lampa de lectură, apăsați butonul de lângă aceasta. Butonul are un marcaj cu un simbol de lampă de lectură.



- Pentru reglarea luminozității, apăsați lung butonul.

 **Sfat**

Aprinderea tuturor lămpilor de lectură

Puteți aprinde toate lămpile de lectură simultan din setări.

4.6.2. Modificarea luminilor interioare

Puteți ajusta luminile din interior în secțiunea dedicată luminilor și afișajelor din setări.

1. Apăsați simbolul mașină  din bara inferioară și accesați **Setări**.
2. Accesați **Comenzi** → **Lumini și afișaje** → **Iluminat interior**.

Selectarea culorii luminii

3. Accesați **Culoare ambianță neutră**.
4. Selectați culoarea iluminatului neutru. Selectați între lumina albă sau o lumină care să se asorteze cu interiorul mașinii.

 **Sfat**

Luminozitatea luminii neutre și a temelor de lumină ambiantă poate fi modificată din setările de ambianță. Puteți citi mai multe informații despre lumina ambiantă în secțiunea dedicată din acest manual.

Modificarea luminozității butoanelor

5. Accesați **Buton luminozitate**.
6. Ajustați luminozitatea retroiluminării butoanelor fizice ale mașinii.



Sfat

Lumina de curtoazie

Dacă funcția de lumină de curtoazie este activată lămpile interioare se vor aprinde temporar la accesul în mașină. Lumina suplimentară poate fi utilă atunci când vă așezați în mașină și afară este întuneric. Puteți activa sau dezactiva funcția din secțiunea dedicată luminilor și afișajelor din setări.

Aprinderea tuturor lămpilor de lectură

Puteți aprinde toate lămpile de citit la un moment dat din secțiunea dedicată luminilor și afișajelor din setări.

4.6.3. Ajustarea iluminatului ambient

Iluminatul de ambianță din mașină oferă o iluminare confortabilă în habitacul. Există mai multe teme de culoare din care puteți alege, la care se adaugă sunete ambiante complementare.

1. Apăsați simbolul mașină  din bara inferioară și accesați **Comenzi rapide**.
2. Apăsați simbolul de ambianță.



- > Se afișează ecranul ambianță.

Selectarea temei

3. Selectați una din temele de culoare din partea inferioară a ecranului ambianță sau selectați Dezactivat pentru a utiliza lumina neutră, statică.



Sfat

Chiar dacă nu s-a selectat o temă activă, puteți totuși modifica culoarea luminii neutre. Puteți selecta alb sau o culoare asortată cu interiorul mașinii. Pentru a modifica această setare, accesați **Comenzi** → **Lumini și afișaje** din setări. Puteți citi mai multe informații despre reglarea luminii ambiante în secțiunea dedicată din acest manual.

Reglarea intensității luminii

4. Apăsați simbolul de luminozitate.



5. Ajustați luminozitatea după preferințe.

Activarea sunetului temei ambiante

6. Apăsați simbolul de sunet pentru a porni sau opri sunetul.



i Notă

Fiecare temă ambientă are o buclă sonoră dedicată. Sunetul ambient a fost conceput pentru a fi aproape insesizabil și va fi dezactivat temporar în timpul unui apel telefonic. La redarea muzicii, acesta se va dezactiva complet și va trebui să fie activa din nou activ din ecranul ambientă.

5. Siguranța

Familiarizați-vă cu funcțiile de protecție în caz de coliziuni ale mașinii, de ex., airbaguri și centuri de siguranță, și cu informațiile necesare pentru utilizarea în siguranță.

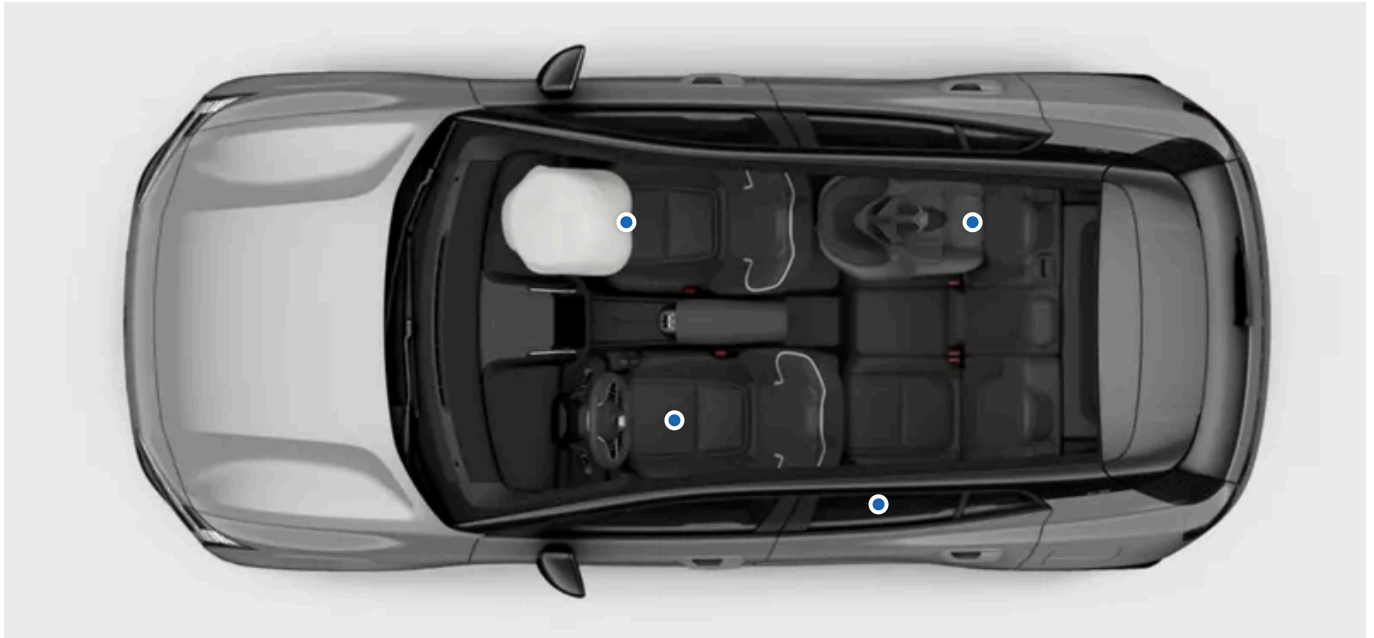

Secțiunea Siguranța prezintă funcțiile concepute să reducă pericolul de vătămare gravă în eventualitatea unei coliziuni. Aici sunt incluse centurile de siguranță, airbagurile, scaunele pentru copii și alte funcționalități ce pot ajuta la salvarea vieților atunci când sunt utilizate corect.

Mașina a fost proiectată să susțină și să ofere condiții pentru utilizarea sa în siguranță. Funcțiile de siguranță nu înlocuiesc niciodată nevoia de practică sigură a utilizatorului. Acest lucru este valabil pentru funcțiile legate direct de siguranță, dar și în ceea ce privește restul mașinii. Este responsabilitatea dvs. să utilizați în siguranță funcțiile mașinii.

Avertizare

Sinergia elementelor de siguranță

Funcțiile de siguranță au fost proiectate să conlucreze în vederea creșterii siguranței tuturor pasagerilor mașinii. Niciuna dintre funcții nu o înlocuiește pe o alta, în afara cazului în care manualul de utilizare indică în mod clar acest lucru. De exemplu, prezența airbagurilor nu reduce, sub nicio formă, nevoia de a purta centurile de siguranță.

Avertizare SRS

Senzorii din mașină pot detecta dacă apare o problemă la airbaguri sau la sistemele de siguranță conexe. Se va afișa un simbol de avertizare în zona de informații pentru șofer a afișajului pentru a vă alerta în cazul în care s-au identificat erori.



Simbol de avertizare SRS

În cazul în care se afișează un simbol de avertizare SRS, contactați imediat un atelier autorizat Volvo.

Notă

Verificările la inițializare

O serie de sisteme de siguranță participă la verificarea pentru inițializarea mașinii. Rezolvați toate defecțiunile indicate.

Zonele care au legătură cu siguranța

Anumite funcții de asistență pentru șofer au legătură cu siguranța. Ele nu sunt proiectate pentru siguranța dvs. în eventualitatea unui accident, ci, prioritar, pentru a-l preveni. Pentru o călătorie sigură, aflați detalii despre acestea.

5.1. Răspunsul în caz de coliziune

În cazul unei coliziuni, mașina are multe funcții concepute pentru a ajuta la reducerea urmărilor. Răspunsul mașinii la o coliziune are loc înainte, în timpul și după impact.

Sfat

Veți găsi informații privind răspunsul în caz de coliziune în multe locații din acest manual. Prin urmare, această secțiune vă pune la dispoziție o prezentare completă a capacităților mașinii în acest domeniu.

Înainte

Înainte de un impact, mai multe funcții de asistență pentru șofer pot evita coliziunea sau reduce urmările acesteia. În cazul în care mașina percepe o coliziune ca fiind posibilă sau de neevitat, aceasta are capacitatea de a activa anticipativ sistemele de protecție înainte de producerea impactului.

În timpul

În timpul coliziunii, senzorii din mașină furnizează în mod continuu informații despre stările mașinii și ale ocupanților. Mașina utilizează informațiile pentru a temporiza selectiv și a activa funcțiile de protecție, de ex., declanșarea airbagurilor și pretensionarea centurilor de siguranță. Coliziunile sunt evenimente complexe, care se pot desfășura în mai multe etape, în care impactul inițial nu este neapărat cel mai grav. Temporizarea bună este critică pentru cea mai bună șansă de protecție eficientă.

Sistemele de siguranță ale mașinii funcționează sinergic cu funcțiile de siguranță pasive. În cazul unei coliziuni, construcția mașinii distribuie forțele către componentele structurale specifice. De asemenea, beneficiază de zonele tampon, care absorb energia din impact. Utilizând principii similare, exteriorul a fost conceput având în prim plan protecția pietonilor.

După

După o coliziune, mașina încearcă să oprească într-o manieră controlată și sigură. De asemenea, poate efectua un apel automat pentru răspuns în caz de urgență.

 **Notă**

Modul de siguranță

După anumite coliziuni, mașina poate intra în modul siguranță, chiar și fără declanșarea airbagurilor. Energia electrică de propulsie este întreruptă în modul de siguranță, iar mașina nu poate fi condusă.

Nu încercați să mișcați mașina în modul de siguranță. În cazul în care mașina este un pericol pentru trafic și poate fi deplasată, se poate face o excepție pentru a deplasa mașina pe o distanță scurtă și a elimina un pericol imediat. Activați modul Tractare înainte de a tracta mașina.

 **Important**

Mașina a fost concepută pentru a fi sigură, dar niciun sistem de protecție nu este 100% eficient în toate situațiile. Funcțiile de siguranță nu înlocuiesc niciodată nevoia de practică sigură a utilizatorului.

5.2. Așezarea corespunzătoare pe scaune

Așezarea corectă în scaune și utilizarea corespunzătoare a centurii de siguranță sunt elemente esențiale pentru siguranța și confortul tuturor persoanelor din mașină. Există, de asemenea, și recomandări specifice pentru gravide și așezarea pe scaune a copiilor.

Important

Importanța așezării corespunzătoare pe scaune

Funcțiile de siguranță, cum ar fi centurile de siguranță și airbagurile impun ca toți pasagerii mașinii să fie așezați corespunzător pe scaune, pentru ca aceștia să aibă șanse maxime de protecție eficientă în cazul unei coliziuni. Nerespectarea instrucțiunilor de așezare pe scaune poate pune în pericol viețile pasagerilor sau poate duce la vătămarea gravă a acestora.

Sarcina

Luăți măsuri de protecție suplimentare și urmați toate recomandările de așezare în cazul în care ocupantul este o persoană însărcinată. Următoarele aspecte sunt fie completări, fie au o importanță suplimentară:

- Asigurați-vă că centura de siguranță nu trece peste burtă. Centura transversală trebuie să fie sub burtă, iar secțiunea de umăr trebuie să treacă pe deasupra ei.
- Dacă sunteți așezată în scaunul șoferului, evitați să vă așezați mai aproape de volan decât este necesar. Reglați scaunul pentru a crea o distanță suficientă între burtă și volan, având în același timp toate comenzile pentru șofer la îndemână.

Cerințele așezării pe scaune a copiilor

Așezați întotdeauna copii pe scaune cu grijă deosebită și cu atenție față de nevoile acestora. Asigurați-vă că aveți la dispoziție scaunul pentru copii obligatoriu, că acesta este instalat corect și că copilul rămâne așezat în siguranță pe scaun pe toată durata deplasării. Pentru copii care călătoresc cu fața spre sensul de mers, se aplică aceleași recomandări de așezare ca și în cazul adulților. Asigurați-vă că centura de siguranță este corect reglată și că tetiera este la o înălțime adecvată pentru copil.

Notă

Limitările fizice

Limitările fizice pot împiedica pasagerii să respecte recomandările privind așezarea corespunzătoare pe scaune. Pentru a corespunde utilizării sigure, mașina ar putea avea nevoie de modificări. Contactați un atelier autorizat Volvo pentru informații despre modificările aprobate de Volvo.

Postura la așezarea pe scaune

Atât postura la așezarea pe scaune, cât și reglarea corespunzătoare a centurii de siguranță sunt importante pentru siguranță. Evitați posturile incorecte la așezare pe scaune.

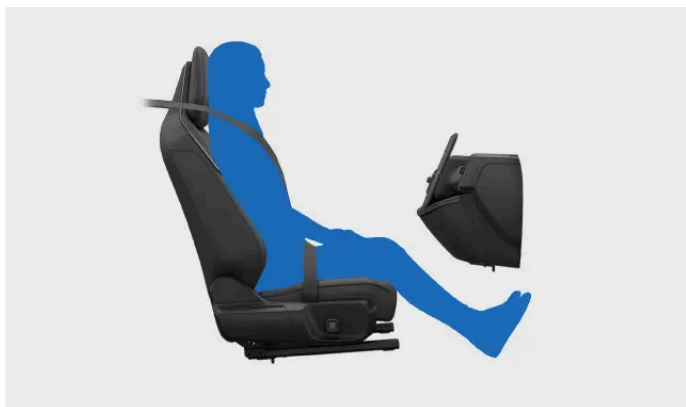

Conținutul acestui manual reprezintă starea manualului de utilizare la momentul tipării și poate să nu fie valabil în totalitate la un moment ulterior. Pentru informații suplimentare, consultați pe prima pagină notele complete privind precizările legale.

Un pasager așezat corect pe scaun. Nu adoptați alte posturi în timpul deplasării mașinii.



Nu vă deplasați spre partea din față în scaun. Partea de jos a spatelui dvs. trebuie să fie în contact cu spătarul.

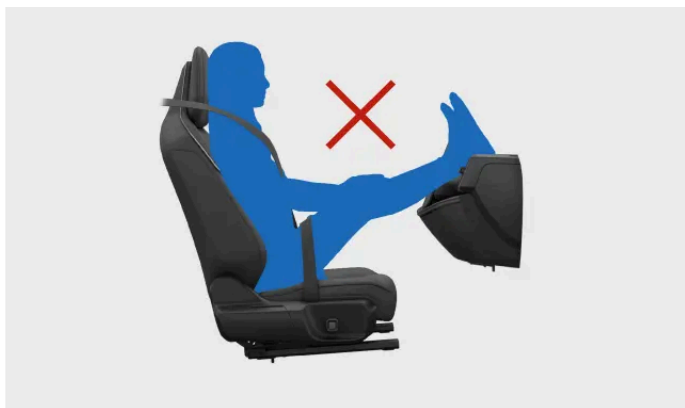

Țineți ambele picioare așezate pe podea.



Nu pliați spătarul în poziție culcată. Centura trebuie să rămână tensionată pe umăr.

Utilizarea corectă a tetierei

Utilizarea corectă a tetierei este esențială pentru a reduce riscul de accidentări la nivel cervical în cazul unei coliziuni. Toate tetierele mașinii au fost concepute pentru a ajuta la protecția capului și a zonei cervicale, atunci când sunt utilizate corect.

- Țineți-vă ceafa în contact cu tetiera.
- Verificați dacă ocupanții și-au reglat corect tetierele, acolo unde acest lucru este posibil.

5.3. Centurile de siguranță

Atunci când utilizați în mod corect centurile de siguranță, ele pot ajuta la prevenirea vătămarilor grave în situații diverse: de la frânările bruște la coliziunile grave.

Funcțiile centurilor de siguranță



Centura de siguranță se blochează automat, acționând astfel ca un sistem de reținere de siguranță, în anumite condiții. Aici este inclusă tragerea bruscă și cu forță a centurii, în cazul în care mașina este condusă agresiv sau dacă aceasta se află pe o pantă abruptă.

Memento centură de siguranță

Mașina utilizează senzori încorporați pentru a detecta dacă șoferul sau pasagerii nu utilizează centurile de siguranță. Sistemul alertează șoferul cu un sunet de avertizare, iar simbolul de memento pentru cuplarea centurii de siguranță se va afișa în afișaj.



Simbol memento centură de siguranță.

Important

Purtarea centurilor de siguranță

Acestea sunt aspectele esențiale pentru purtarea centurilor de siguranță în mod corespunzător. De asemenea, există mai multe informații detaliate, în alte secțiuni ale manualului, care prezintă așezarea corespunzătoare în mașină și reglarea centurilor de siguranță.

- Asigurați-vă că toți cei din mașină poartă centuri de siguranță și că acestea sunt reglate corespunzător.
- Reglați centura de siguranță în funcție de corpul pasagerului.
- Purtați centura de siguranță strânsă pe corp.
- Minimizați fixarea necorespunzătoare la toate segmentele centurii.
- Permiteți derularea cât mai dreaptă a centurii între cele trei puncte ale sale de ancorare. ^[1]
- Reglați spătarul în poziție verticală.
- Respectați toate recomandările privind așezarea și postura pe scaune. ^[2]
- Nu purtați centura în alte moduri decât cele descrise în acest manual de utilizare.
- Purtați întotdeauna centura de siguranță în timp ce conduceți mașina.
- Nu utilizați niciodată aceeași centură de siguranță pentru mai multe persoane simultan.

Avertizare

Îngrijirea și întreținerea centurii de siguranță

- Nu modificați și nu reparați niciodată dvs. personal centurile de siguranță sau piese ale acestora cum ar fi fitingurile sau ancorele. Lucrările de service sau de înlocuire trebuie efectuate de către un tehnician instruit și care are acces la piese omologate. ^[3]
- Dacă centura de siguranță sau piesele aferente prezintă semne de deteriorare sau de uzură, contactați un atelier autorizat Volvo.
- Dacă centura de siguranță a fost supusă unei sarcini mari, de ex., în timpul unei coliziuni, înlocuiți centura de siguranță. Chiar dacă, aparent, nu pare deteriorată, este posibil ca aceasta să-și fi pierdut caracteristicile de protecție a pasagerului.
- În cazul deversării de lichide pe centura de siguranță, oricare ar fi acestea, curățați centura de siguranță. Substanța deversată ar putea pătrunde în mecanism și ar putea deteriora materialul.

^[1] De exemplu, nu o înfășurați și nu o atașați de alte obiecte sau puncte de prindere din mașină.

^[2] Există recomandări generale privind așezarea pe scaune precum și recomandări specifice copiilor și gravidelor.

^[3] Volvo vă recomandă un atelier autorizat Volvo.

5.3.1. Fixarea și reglarea centurii de siguranță

O centură de siguranță corect cuplată și reglată este importantă pentru siguranța și confortul dvs.

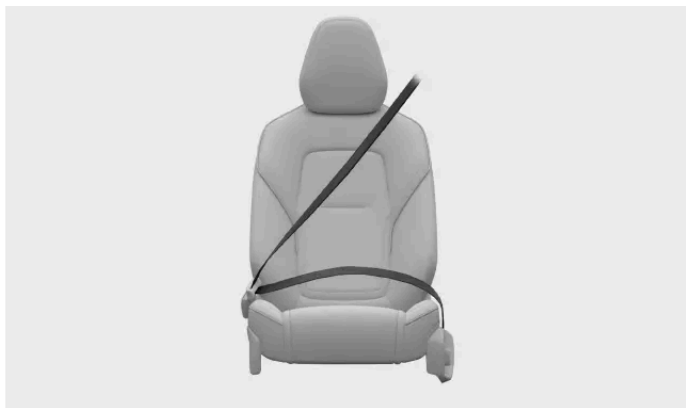

Centură de siguranță corect cuplată și reglată.

i Notă

Aceste instrucțiuni se aplică adulților și copiilor care sunt normal așezați sau care utilizează un scaun înălțător sau un înălțător gonflabil. Pentru informații detaliate privind așezarea copiilor pe scaune și diferite tipuri de scaune pentru copii, citiți secțiunile distincte care acoperă siguranța copiilor.

Înainte de a cupla centura de siguranță a unui scaun exterior de pe bancheta spate, verificați dacă centura se derulează prin ghidajul centurii de siguranță din partea superioară a spătarului. În cazul în care centura de siguranță a ieșit din ghidaj, reintroduceți-o prin locul liber.

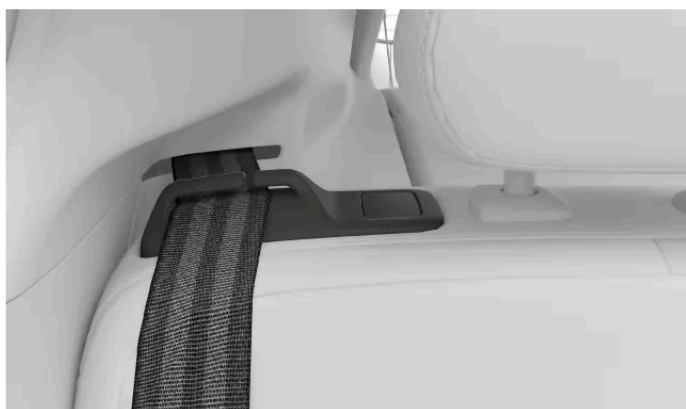

Ghidaj centură de siguranță

! Important

În cazul în care lăsați centura de siguranță în afara ghidajului în timpul cuplării, aceasta își poate schimba poziția. Acest lucru poate avea un impact negativ asupra siguranței sau confortului pasagerului. De asemenea, poate experimenta probleme la retractare, ceea ce, în timp, poate deteriora centura de siguranță.

Cuplarea centurii de siguranță

1. Trageți centura de siguranță de limba de fixare. Dacă trageți prea repede, se va activa mecanismul de blocare.

2. Cu centura de siguranță extinsă, verificați dacă centura prezintă răsuciri, noduri sau deteriorări.
 3. Introduceți limba de blocare în cataramă.
- > Limba de blocare se fixează cu un clic în poziție.

 **Avertizare**

Verificări la cuplarea centurii de siguranță

- Centura de siguranță se poziționează direct și cât mai drept între cele trei puncte de ancorare. O detensionare inutilă crește riscul de accident.
- Asigurați-vă că fiecare pasager din mașină poartă corect centura de siguranță.

Reglarea centurii de siguranță

4. Pentru ocupanții scaunelor față, reglați înălțimea punctului de ancorare superior al centurii de siguranță.

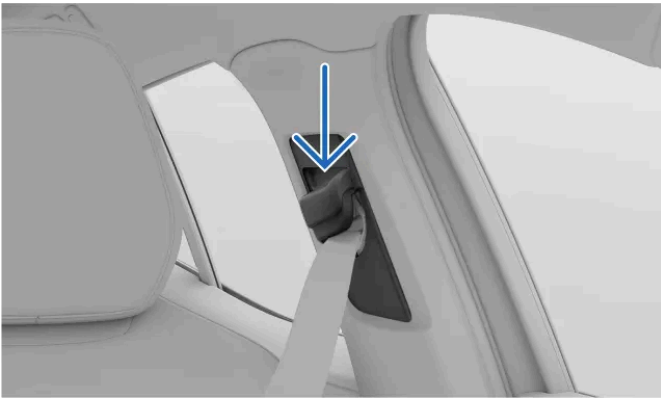

Punct de ancorare superior pentru centura de siguranță

Apăsați lung butonul de pe punctul superior de ancorare pentru a permite glisarea în sus și în jos.

Aduceți-l cât mai sus posibil fără ca centura de siguranță să vă atingă gâtul.

5. Tensionați centura pentru șolduri pentru a elimina detensionarea trăgând în sus de centura diagonală toracică. Aceasta trebuie să fie cât mai dreaptă și să treacă cât mai jos posibil, sub abdomen.

 **Important**

Sarcina

Luați măsuri de protecție suplimentare și urmați toate recomandările de așezare în cazul în care ocupantul este o persoană însărcinată. Asigurați-vă că centura de siguranță nu trece peste burtă. Centura transversală trebuie să fie sub burtă, iar secțiunea de umăr trebuie să treacă pe deasupra ei.

Decuplarea centurii de siguranță

6. Decuplați centura de siguranță apăsând butonul cataramii.
7. Ghidați centura de siguranță înapoi în poziția retractată.

 **Important**

Asigurați-vă că centura de siguranță se retrage complet după utilizare. Nu închideți portiera având centura de siguranță prinsă în distanța dintre ușă și caroserie; atât centura de siguranță, cât și portiera se vor deteriora.

5.3.2. Memento centură de siguranță

Mașina utilizează senzori încorporați pentru a detecta dacă șoferul sau pasagerii nu utilizează centurile de siguranță.

În cazul în care mașina detectează faptul că ocupanții nu își poartă centurile de siguranță, sistemul alertează șoferul prin intermediul unui sunet de avertizare, iar simbolul de memento pentru centura de siguranță se afișează în afișaj.



Simbol memento centură de siguranță.

În zona de informații pentru șofer din afișaj veți găsi informații privind centurile de siguranță care nu sunt cuplate.



Prezentarea mașinii în afișaj.

În cazul în care mementoul apare, cuplați centurile de siguranță indicate imediat ce acest lucru poate fi realizat într-un mod sigur. Dacă este cazul, opriți mașina pentru a evita distragerea atenției în timpul condusului.

În unele cazuri, senzorii pot confunda un obiect de pe scaun cu un pasager și vă vor alerta dacă centura de siguranță nu a fost cuplată. În cazul în care anulați aceste mementouri în afișaj, elementul grafic de mari dimensiuni va dispărea, dar alte indicatoare de avertizare vor rămâne active. Cuplați centurile de siguranță pentru a le elimina.

 **Avertizare**

Asigurați-vă întotdeauna că fiecare pasager din mașină are centura de siguranță cuplată.

5.4. Airbaguri

În cazul unei coliziuni, există mai multe airbaguri pe care mașina le poate declanșa. Acestea ajută la reducerea forțelor de impact experimentate de ocupanți.



Imaginea prezintă o selecție a airbagurilor disponibile. Pentru detalii privind airbagurile din mașină, citiți în continuare.

Airbagurile au fost concepute să funcționeze împreună cu restul funcțiilor de siguranță ale mașinii. Eficiența acestora se bazează mai ales pe așezarea corectă în scaun și pe utilizarea centurilor de siguranță. Declanșarea unui airbag este bruscă, puternică, dar este un eveniment controlat, care poate reduce semnificativ riscul unei accidentări grave pentru ocupanții care sunt corect așezați în scaune.

Avertizare

În cazul unei coliziuni, airbagurile nu vor funcționa în scopul în care au fost concepute dacă un ocupant nu este așezat corect în scaun. Utilizați întotdeauna centurile de siguranță.

Senzorii din mașină permit declanșarea diferitelor airbaguri în funcție de informațiile despre coliziune, dar și despre starea mașinii și a ocupanților.

Tipuri de airbaguri

Mașina are următoarele tipuri de airbaguri:

Airbaguri frontale Airbaguri de protecție în caz de coliziune, frontale, pentru ocupanții scaunelor din față.

Airbagurile laterale Airbaguri de protecție în caz de coliziune, laterale, integrate în scaune, pentru ocupanții scaunelor din față.

Airbaguri cortină Airbaguri montate în plafon pentru ocupanții locurilor de la geam.

5.4.1. Declanșarea airbagurilor

În cazul în care s-a declanșat un airbag, mașina trebuie dusă la atelier și reparată.

La declanșarea unui airbag, acesta se umflă aproape instantaneu cu o forță considerabilă, fiind însoțit și de un zgomot puternic. După acest punct, se comportă diferit în funcție de tipul de airbag. Airbagul frontal și airbagurile laterale se dezumflă pe măsură ce sunt compresate și furnizează o amortizare controlată pentru un singur impact sever. Airbagurile cortină care se umflă rămân umflate pentru o perioadă mai lungă pentru a proteja în caz de impacturi repetate.

Avertizare

Accidente cauzate de airbaguri

Nicio funcție de siguranță nu poate preveni toate accidentările posibile în cazul unei coliziuni. Airbagurile au fost concepute pentru a reduce riscul unor răni grave. Impactul cu un airbag provoacă întotdeauna o formă de rănire, iar mai mulți factori afectează tipul și severitatea rănilor. Citiți manualul de utilizare pentru a putea recunoaște și evita acele practici care cresc riscul unei răni.

Pentru a reduce riscul de răni provocate de airbaguri în caz de coliziune:

- Urmați instrucțiunile din manual cu privire la așezarea corectă pe scaune și la utilizarea centurilor de siguranță.
- Familiarizați-vă cu amplasarea tuturor airbagurilor și cu modul în care acestea afectează utilizarea mașinii.
- Nu depozitați și nu așezați obiecte pe zonele de declanșare a airbagurilor.
- Nu efectuați modificări la interiorul mașinii sau la sistemele electrice ale mașinii, care nu sunt aprobate de Volvo.

Notă

Condiții de declanșare

Nu toate airbagurile se vor declanșa în caz de coliziune. Deoarece diferite airbaguri necesită diferite condiții și forțe pentru declanșare. Severitatea avarierii mașinii după o coliziune nu este un indicator fiabil privind declanșarea airbagurilor.

Gaze și fum de la airbaguri

- Gazul din interiorul unui airbag conține fum, care se eliberează în habitacul la dezumflarea airbagului.
- După o coliziune severă, căutați semne ale unui incendiu, dar rețineți că, fumul este normal după declanșarea unui airbag.

După declanșarea airbagurilor

După o coliziune în care s-au declanșat airbagurile, prioritizați siguranța și nevoile medicale ale celor implicați în accident. Înainte de a tracta mașina, contactați un atelier autorizat Volvo. Urmați instrucțiunile din manualul de utilizare cu privire la gestionarea și remorcarea unei mașini imobilizate sau în modul de siguranță.

Important

Modul de siguranță

După anumite coliziuni, mașina poate intra în modul siguranță, chiar și fără declanșarea airbagurilor. Energia electrică de propulsie este întreruptă în modul de siguranță, iar mașina nu poate fi condusă.

Nu încercați să mișcați mașina în modul de siguranță. În cazul în care mașina este un pericol pentru trafic și poate fi deplasată, se poate face o excepție pentru a deplasa mașina pe o distanță scurtă și a elimina un pericol imediat. Activați modul Tractare înainte de a tracta mașina.

5.4.2. Airbaguri frontale

Airbagurile frontale au fost concepute pentru a se declanșa în anumite coliziuni frontale. Airbagul pasagerului poate fi dezactivat pentru a putea monta anumite scaune pentru copii așezați cu spatele la sensul de mers.

Airbagurile frontale pot proteja șoferul și pasagerul împotriva accidentelor grave, dacă aceștia sunt corect așezați la momentul coliziunii. Airbagurile de pe fiecare parte se declanșează independent unul de celălalt.



Airbagul lateral al șoferului este integrat în volan.

Airbagul lateral al pasagerului este integrat în spatele unui panou din tabloul de bord.

Toate locațiile airbagurilor frontale sunt marcate cu textul AIRBAG sau SRS AIRBAG.

Avertizare

Nu blocați airbagurile frontale

- Nu așezați bagaje, copii sau animale de companie în spațiul dintre ocupantul așezat și airbagurile frontale, inclusiv pe picioarele ocupantului.
- Nu așezați niciodată picioarele sau tălpile pe tabloul de bord. Acest lucru vă poate pune viața în pericol sau duce la accidente grave.
- Nu așezați articole pe tabloul de bord. Chiar și obiectele de mici dimensiuni pot deveni proiectile periculoase în cazul unei coliziuni și pot fi prinse între ocupanți și airbagurile care se declanșează.

Obstrucționarea, în general, a airbagurilor

Feriți de orice fel de obstrucții toate locațiile și spațiile de extindere a airbagurilor. Obstrucțiile pot reduce eficiența airbagurilor și pot provoca vătămare gravă.

- Respectați instrucțiunile aferente posturii corecte de așezare pe scaun.
- Încărcați în mod corespunzător bagajele și celelalte obiecte. Mașina are diverse compartimente de bagaje, pentru încărcare în siguranță.
- Nu modificați și nu montați accesorii pe niciun panou care acoperă airbagurile și nici pe panourile adiacente.

Comutatorul airbagului pasagerului

Conținutul acestui manual reprezintă starea manualului de utilizare la momentul tipăririi și poate să nu fie valabil în totalitate la un moment ulterior. Pentru informații suplimentare, consultați pe prima pagină notele complete privind precizările legale.

Puteți activa sau dezactiva airbagul pasagerului din față utilizând comutatorul airbagului. Acesta controlează, de asemenea, airbagul lateral de pe partea pasagerului și airbagul lateral interior de pe partea șoferului. Airbagul pasagerului trebuie să fie dezactivat înainte de a instala un scaun pentru copii orientat cu spatele la sensul de mers pe scaunul pasagerului din față. Citiți toate informațiile despre airbaguri și siguranța copiilor înainte de a monta un scaun pentru copii.

Starea airbagului pasagerului

Starea airbagului pasagerului este indicată în consola superioară.



Această pictogramă indică faptul că airbagul pasagerului este activat și că poate fi declanșat de către mașină.



Această pictogramă indică faptul că airbagul pasagerului este dezactivat și că nu poate fi declanșat de către mașină.

Avertizare

Scaunele pentru copii și scaunul pasagerului din față

Nu utilizați NICIODATĂ un scaun pentru copii cu spatele la sensul de mers pe un scaun protejat de un AIRBAG ACTIV în față acestuia. Se poate produce DECESUL sau VĂTĂMAREA GRAVĂ a COPILULUI.

Sfat

Citiți toate informațiile despre airbaguri

Există informații suplimentare despre airbaguri și siguranță, în general. Verificați dacă ați citit tot despre aceste subiecte, astfel încât să înțelegeți capabilitățile și limitările funcțiilor de siguranță ale mașinii.

5.4.2.1. Dezactivarea și activarea airbagului pasagerului

Pentru a utiliza un scaun pentru copii cu spatele la sensul de mers pe scaunul pasagerului din față, dezactivați mai întâi airbagul acestuia, utilizând comutatorul pentru airbagul pasagerului. După dezactivare, airbagul nu se va declanșa în caz de coliziune. Citiți toate informațiile despre airbagurile față și așezarea copiilor înainte de a modifica starea airbagului pasagerului.

Locația și pozițiile comutatorului



Comutatorul pentru airbagul pasagerului se află în lateralul tabloului de bord și poate fi accesat când se deschide portiera pasagerului.

Acesta are două poziții. Acestea sunt marcat cu simboluri și text, indicând activarea sau dezactivarea airbagului pasagerului.



Airbagurile sunt activate. Utilizați această poziție atunci când în scaun se află un pasager, copil sau adult, cu fața la sensul de mers.

În poziția marcată ON, airbagul este activat și poate fi declanșat în mașină.



Airbagul este dezactivat. Utilizați această poziție atunci când pe scaunul pasagerului este așezat un scaun pentru copii, cu spatele la sensul de mers.

În poziția marcată OFF, airbagul este dezactivat și nu poate fi declanșat în mașină.

Modificarea poziției din comutatorul pentru airbag

Conținutul acestui manual reprezintă starea manualului de utilizare la momentul tipăririi și poate să nu fie valabil în totalitate la un moment ulterior. Pentru informații suplimentare, consultați pe prima pagină notele complete privind precizările legale.

1. Trageți de comutator în afară și rotiți-l în poziția ON sau OFF.
- > Modificarea stării va fi afișată în afișaj.
Dacă este setat la ON, se va afișa mesajul **Passenger airbag enabled (ON)**. Airbagul este activat.
Dacă este setat la OFF, se va afișa mesajul **Passenger airbag disabled (OFF)**. Airbagul este dezactivat.

i Notă

Consola superioară afișează întotdeauna starea curentă a airbagului pasagerului. Faceți-vă un obicei din a verifica periodic comutatorul, mai ales dacă, recent, ați montat sau demontat recent un scaun pentru copii în poziția cu spatele la sensul de mers.

5.4.3. Airbagurile laterale

Airbagurile laterale sunt proiectate să se declanșeze în eventualitatea unei coliziuni din lateral.

Airbagurile laterale pot ajuta la protecția șoferului și a pasagerului din față, dacă aceștia sunt așezați corect pe scaune, în anumite coliziuni laterale. Airbagul lateral exterior se va declanșa, de obicei, la locul de coliziune al fiecărui scaun din față. Airbagul lateral interior, care este montat numai pe scaunul șoferului, se va declanșa, în mod normal, în cazul unei coliziuni din lateral, pe una din părțile laterale ale mașinii.



Airbaguri de protecție în caz de coliziune laterală, pentru ocupanții scaunelor din față.

Airbagurile laterale sunt integrate în lateralul cadrului posterior al scaunului. Ambele scaune față au airbaguri laterale exterioare, dar scaunul șoferului are și un airbag lateral interior.

Ambele scaune din față au marcaje cu textul AIRBAG.

Avertizare

Nu blocați airbagurile laterale

- Nu așezați niciun obiect, pe nicio parte laterală a scaunelor din față. Obiectele dintre scaune și panourile portierelor sau dintre scaune și consola tunel pot obstrucționa airbagurile laterale.
- Nu utilizați huse pentru scaune dacă nu au fost aprobate de către Volvo.

Obstrucționarea, în general, a airbagurilor

Feriți de orice fel de obstrucții toate locațiile și spațiile de extindere a airbagurilor. Obstrucțiile pot reduce eficiența airbagurilor și pot provoca vătămare gravă.

- Respectați instrucțiunile aferente posturii corecte de așezare pe scaun.
- Încărcați în mod corespunzător bagajele și celelalte obiecte. Mașina are diverse compartimente de bagaje, pentru încărcare în siguranță.
- Nu modificați și nu montați accesorii pe niciun panou care acoperă airbagurile și nici pe panourile adiacente.

Sfat

Citiți toate informațiile despre airbaguri

Există informații suplimentare despre airbaguri și siguranță, în general. Verificați dacă ați citit tot despre aceste subiecte, astfel încât să înțelegeți capabilitățile și limitările funcțiilor de siguranță ale mașinii.

5.4.4. Airbaguri cortină

Airbagurile cortină ale mașinii ajută la protecția ocupanților așezați pe locurile de lângă geam, în anumite coliziuni. Acestea sunt amplasate deasupra portierelor, pe ambele părți ale mașinii.

Airbagurile cortină au fost concepute pentru a proteja capul unui ocupant corect așezat în scaun și fixat în centura de siguranță. Spre deosebire de airbagurile convenționale, airbagurile cortină rămân umflate o perioadă mai lungă de timp după declanșare.



Airbaguri cortină declanșate pe o parte a mașinii.

Airbagurile cortină se află în spatele panourilor de-a lungul marginilor plafonului, pe ambele părți ale mașinii. Panourile sunt marcate cu IC AIRBAG.

 **Avertizare**

Nu blocați airbagurile cortină

- Nu agățați obiecte grele de cârligele din plafon sau de mânere. Cârligele au fost concepute pentru haine și jachete ușoare.
- Nu modificați și nu montați accesorii pe panourile care acoperă airbagurile cortină, pe plafon, pe stâlpi sau pe panourile adiacente.

Obstrucționarea, în general, a airbagurilor

Feriți de orice fel de obstrucții toate locațiile și spațiile de extindere a airbagurilor. Obstrucțiile pot reduce eficiența airbagurilor și pot provoca vătămare gravă.

- Respectați instrucțiunile aferente posturii corecte de așezare pe scaun.
- Încărcați în mod corespunzător bagajele și celelalte obiecte. Mașina are diverse compartimente de bagaje, pentru încărcare în siguranță.
- Nu modificați și nu montați accesorii pe niciun panou care acoperă airbagurile și nici pe panourile adiacente.

 **Sfat**

Citiți toate informațiile despre airbaguri

Există informații suplimentare despre airbaguri și siguranță, în general. Verificați dacă ați citit tot despre aceste subiecte, astfel încât să înțelegeți capacitățile și limitările funcțiilor de siguranță ale mașinii.

5.4.5. Întreținerea și servisarea airbagurilor

În cazul în care există o indicație de eroare sau deteriorare a airbagurilor sau a altor sisteme de siguranță, contactați un atelier autorizat Volvo.

Orice intervenții de service sau reparații la airbaguri și la sistemele de siguranță conexe trebuie efectuate de tehnicieni de service autorizați.^[1] Nu încercați să modificați sau să reparați dvs. părți ale sistemelor de siguranță ale mașinii. Reparațiile incorect efectuate pot duce la defecțiuni și la accidente grave. Contactați un atelier autorizat Volvo atunci când mașina necesită service sau reparații.

Avertizare

Modificările mașinii și airbagurile

Modificările la nivelul mașinii riscă să afecteze airbagurile și alte sisteme de siguranță. Citiți cu atenție secțiunea privind modificările la nivelul mașinii și contactați Volvo ^[2] în cazul în care luați în calcul modificarea mașinii ^[3], de ex., pentru a putea gestiona o dizabilitate.

Airbagurile și avarierea produsă de apă

În cazul în care mașina a fost inundată sau interiorul a fost expus la cantități excesive de apă, este posibil ca apa să fi avariat sistemele de siguranță. Acest lucru poate duce la declanșarea neintenționată a airbagurilor și la accidente.

- Nu utilizați mașina dacă suspectați că apa a produs avarii.
- Pentru asistență la tractare, contactați Volvo Assistance.

Notă

În cazul în care mașina detectează erori la airbaguri, se va afișa o avertizare în zona de informații pentru șofer. Dacă se produce acest lucru, contactați imediat un atelier autorizat Volvo.



Simbol de avertizare SRS

^[1] Pentru reparații sau nevoi de service, Volvo vă recomandă să contactați un atelier autorizat Volvo.

^[2] Găsiți informații detaliate de contact într-o secțiune distinctă a manualului de utilizare. Alternativ, contactați Volvo Support.

^[3] Aceste recomandări se aplică pentru toate componentele mașinii, însă scaunele față și locațiile tuturor airbagurilor necesită o atenție sporită.

5.4.6. Etichetele pentru airbaguri

Etichetele pentru airbaguri pot furniza informații critice despre airbaguri sau pot avea rolul de marcaje ale locațiilor airbagurilor.

Locația etichetelor pentru airbaguri

Locațiile din mașină marcate cu AIRBAG, IC AIRBAG sau SRS AIRBAG indică faptul că în acea locație se află un airbag.

 **Avertizare**

Locații ale etichetelor pentru airbaguri

Locațiile etichetelor pentru airbaguri vă informează cu privire la locația airbagurilor din mașină. Nu așezați obiecte peste sau în apropierea acestor locații și a spațiului din jurul acestora. Obstrucțiile pot afecta declanșarea airbagurilor, reduce eficiența acestora și cauza accidentări grave. Secțiunea dedicată airbagurilor conține informații mai detaliate despre utilizarea și condițiile care pot afecta airbagurile.

Etichete cu informații despre airbaguri



Această etichetă este amplasată pe parasolarul pasagerului din față.

 **Avertizare**

Scaunele pentru copii și scaunul pasagerului din față

Nu utilizați NICIODATĂ un scaun pentru copii cu spatele la sensul de mers pe un scaun protejat de un AIRBAG ACTIV în fața acestuia. Se poate produce DECESUL sau VĂTĂMAREA GRAVĂ a COPILULUI.

5.5. Siguranța copiilor

Mai multe funcții din mașină urmăresc să crească siguranța copiilor, inclusiv punctele de ancorare pentru montarea scaunelor pentru copii și încuietorile de siguranță pentru copii.



Copiii din mașină trebuie așezați corect în scaun și supravegheați de un adult. Urmați recomandările din acest manual, precum și normele locale și recomandările care vi se aplică.

 **Avertizare**

Așezarea în condiții de siguranță

- Copiii trebuie așezați în siguranță în scaunul pentru copii sau utilizând centura de siguranță a mașinii, în funcție de vârstă și de înălțime. Nu lăsați niciodată un copil să fie așezat în brațele unui alt pasager sau într-o locație care nu a fost concepută pentru pasageri.
- Ceilalți ocupanți din mașină trebuie să fie corect așezați și să utilizeze corect centurile de siguranță. Acest lucru ajută la prevenirea unor vătămări grave ale copiilor în mașină, în situații precum frânările bruște până la coliziunile severe.

Sub supraveghere

- Nu lăsați niciodată copii singuri în mașină. Copiii pot fi expuși la temperaturi potențial periculoase în zilele cu temperaturi ridicate sau scăzute sau se pot bloca în interior.
- Nu permiteți copiilor să se joace în mașină sau să se joace cu comenzile mașinii. Acest lucru reduce riscul de rănire a copiilor sau activarea sau dezactivarea accidentală a funcțiilor mașinii.

5.5.1. Scaune pentru copii

Copiii vor utiliza întotdeauna scaune pentru copii adecvate și vor fi corect așezați în mașină, conform recomandărilor date.

Pentru anumite intervale de vârstă și înălțime au fost concepute diferite tipuri specifice de scaune pentru copii. Mașina este echipată cu puncte de ancorare pentru scaune pentru copii, adecvate pentru diferite tipuri de scaune pentru copii.

Volvo recomandă utilizarea de scaune pentru copii cu spatele la sensul de mers, cât timp acest lucru este posibil, cel puțin până la vârsta de patru ani. Ulterior, copiii vor utiliza scaune pentru copii cu fața la sensul de mers, de preferat, un scaun înălțător și

Conținutul acestui manual reprezintă starea manualului de utilizare la momentul tipăririi și poate să nu fie valabil în totalitate la un moment ulterior. Pentru informații suplimentare, consultați pe prima pagină notele complete privind precizările legale.

centura de siguranță a mașinii pentru a fixa copilul. Copiii vor utiliza un scaun pentru copii până ce ajung la o înălțime de cel puțin 140 cm (4 ft 7 in).

Scaunele pentru copii sunt clasificate în grupe diferite de omologare:

i-Size	Standardul pentru scaunele de copii i-Size utilizează ISOFIX împreună cu punctele de ancorare superioare sau cu un picior de sprijin. Acest standard garantează faptul că scaunele pentru copii i-Size pot fi utilizate pe un scaun desemnat ca fiind omologat i-Size.
Universal	Un scaun pentru copii din această grupă poate fi montat pe un scaun, indiferent de modelul mașinii, dacă poziția scaunului este adecvată pentru scaunele pentru copii aprobate ca fiind universale în conformitate cu manualul mașinii.
Specific vehiculului	Un scaun pentru copii din această grupă poate fi montat pe un scaun în anumite modele de mașini, dacă producător scaunului pentru copii a inclus modelul de mașină în lista de tipuri pentru acel scaun pentru copii.

Avertizare

Scaunele pentru copii și scaunul pasagerului din față

Nu utilizați NICIODATĂ un scaun pentru copii cu spatele la sensul de mers pe un scaun protejat de un AIRBAG ACTIV în față acestuia. Se poate produce DECESUL sau VĂTĂMAREA GRAVĂ a COPILULUI.

Scaune pentru copii deteriorate și vechi

Nu utilizați sau reutilizați un scaun pentru copii:

- în cazul în care scaunul pentru copii a fost implicat într-un accident sau a fost deteriorat în vreun fel;
- În cazul în care data de expirare sau durata de utilizare a scaunului a fost depășită
- în cazul în care nu cunoașteți istoricul scaunului în totalitate.

Important

Scaune pentru copii nefixate

Nu lăsați un scaun pentru copii nefixat în habitaclu. Când nu este utilizat, păstrați-l fixat conform instrucțiunilor producătorului sau depozitați-l asigurat în portbagaj. Un scaun pentru copii nefixat poate cauza accidente în cazul unei coliziuni sau al unei frânări bruște.

Recomandări generale privind siguranța

În caz de necesitate, urmați recomandările generale privind siguranța în legătură cu utilizarea centurilor de siguranță, reglarea tetierelor și așezarea corectă în scaun.

Normele locale

Normele privind locația și modul în care copiii trebuie așezați și fixați diferă de la o regiune la alta. Familiarizați-vă cu normele din regiunea în care vă aflați.

Etichete cu informații despre airbaguri



Această etichetă este amplasată pe parasolarul pasagerului din față.

5.5.1.1. Montarea scaunelor pentru copii

La instalarea și utilizarea unui scaun pentru copii, în funcție de locația din mașină, este important să acordați atenție unor elemente.

Avertizare

Scaunele pentru copii și scaunul pasagerului din față

Nu utilizați NICIODATĂ un scaun pentru copii cu spatele la sensul de mers pe un scaun protejat de un AIRBAG ACTIV în față; COPILUL poate suferi un ACCIDENT GRAV sau chiar DECESUL.

Important

Norme locale

Norme privind locația și modul în care copiii trebuie așezați și fixați diferă de la o regiune la alta. Familiarizați-vă cu normele din regiunea în care vă aflați.

Instrucțiunile producătorului

Urmați întotdeauna instrucțiunile producătorului de scaune pentru copii.

5.5.1.1.1. Montarea scaunelor pentru copii pe locurile exterioare din spate

Pentru a putea monta în siguranță un scaun pentru copii pe locurile exterioare din spate, citiți următoarele recomandări și informații importante, care trebuie urmate.

Punctele de ancorare ISOFIX, cele superioare și cele inferioare, pot fi utilizate la montarea unui scaun pentru copii pe locurile exterioare ale banchetei din spate. Scaunele sunt omologate pentru scaune pentru copii i-Size.

Sfat

Utilizarea pe termen lung a unui scaun pentru copii poate determina uzură și rupere la nivelul interiorului mașinii. Pentru a proteja interiorul mașinii, utilizați o husă de protecție a spătarului.

Scaune pentru copii admise

- Utilizați numai scaune pentru copii recomandate de Volvo, omologate i-Size, omologate ca fiind specifice pentru vehiculele din lista de vehicule a producătorului scaunului pentru copii.

Pregătirea scaunelor

- Demontați prelungirile șezuturilor suporturile pentru picioare și alte accesorii de la scaun înainte de a monta un scaun pentru copii. Dacă utilizați o husă de protecție a spătarului, aceasta poate rămâne pe scaun.
- Picioarele de sprijin ale unui scaun pentru copii trebuie să fie montate direct pe podea. Nu montați picioare de susținere, suporturi pentru picioare sau alte obiecte pe suprafețele ridicate sau inegale ale podelei, Reglați poziția scaunului din față, dacă este cazul, pentru a avea spațiu suficient.
- Nu depozitați obiectele nefixate în jurul unui picior de sprijin al unui scaun pentru copii.
- Orice centuri de fixare ale unui scaun pentru copii trebuie fixate în punctele de ancorare desemnate. Nu fixați centurile de fixare de șinele scaunelor, de mâner sau de alte componente din interior.
- La montarea unui scaun pentru copii cu spatele la sensul de mers, reglabil, reglați scaunul pentru copii în funcție de vârsta copilului. Copiii cu vârste mai mari trebuie așezați într-o poziție mai verticală față de cei mai mici.
- La montarea unui scaun pentru copii cu fața la sensul de mers, reglați tetiera scaunului în funcție de înălțimea copilului. Chiar dacă scaunul pentru copii include un suport pentru cap, este posibil ca acesta să nu facă față forțelor implicate în caz de coliziune.

Utilizarea centurilor de siguranță

- La montarea unui scaun pentru copii utilizând centura de siguranță a mașinii sau când centura de siguranță a mașinii este utilizată pentru a fixa un copil, asigurați-vă că consolele sau alte componente ale scaunului nu intră în contact cu butonul cataramii de siguranță.

Avertizare

Urmărirea instrucțiunilor

Citiți cu atenție toate informațiile privind siguranța copiilor din manual și urmați instrucțiunile producătorului scaunului pentru copii. Dacă nu faceți acest lucru, copilul poate fi rănit grav în caz de accident.

Important

Urmați recomandările generale privind punctele de ancorare pentru scaunele pentru copii utilizate la montarea unui astfel de scaun.

1. Urmați instrucțiunile producătorului pentru a monta scaunul pentru copii.

 **Notă**

Întrebări privind montajul

În cazul în care aveți întrebări privind montarea, contactați producătorul scaunului pentru copii pentru instrucțiuni mai detaliate.

Protejarea interiorului mașinii

În timpul montajului, lucrați cu atenție pentru a evita avariarea interiorului mașinii de către componentele protuberante sau marginile ascuțite ale scaunului pentru copii.

- În cazul în care scaunul pentru copii utilizează chingi inferioare, nu ajustați niciodată poziția scaunelor față după fixarea chingilor la punctele de ancorare inferioare. Scoateți chingile inferioare dacă scaunul auto pentru copii nu este montat.
- Fixați componentele slăbite ale scaunelor pentru copii, de ex., chingile de fixare, respectând instrucțiunile producătorului.

 **Important**

Tetiera ridicată

Tetiera trebuie să fie ridicată când se montează un scaun pentru copii.

Recomandări generale privind siguranța

În caz de necesitate, urmați recomandările generale privind siguranța în legătură cu utilizarea centurilor de siguranță, reglarea tetierelor și așezarea corectă în scaun.

Normele locale

Normele privind locația și modul în care copiii trebuie așezați și fixați diferă de la o regiune la alta. Familiarizați-vă cu normele din regiunea în care vă aflați.

5.5.1.1.2. Montarea scaunelor pentru copii pe locul central din spate

Pentru a putea monta în siguranță un scaun pentru copii pe locul central al banchetei, citiți următoarele recomandări și informații importante, care trebuie urmate.

Nu sunt disponibile puncte de ancorare la montarea unui scaun pentru copii pe locul central al banchetei spate.

Sfat

Utilizarea pe termen lung a unui scaun pentru copii poate determina uzură și rupere la nivelul interiorului mașinii. Pentru a proteja interiorul mașinii, utilizați o husă de protecție a spătarului.

Scaune pentru copii admise

- Utilizați numai scaune pentru copii recomandate de Volvo, omologate ca fiind universale sau omologate specific pentru vehiculele din lista de vehicule a producătorului.
- Nu puteți utiliza scaune pentru copii care utilizează picioare de sprijin pe locul central al banchetei spate.

Pregătirea scaunelor

- Demontați prelungirile șezuturilor suporturile pentru picioare și alte accesorii de la scaun înainte de a monta un scaun pentru copii. Dacă utilizați o husă de protecție a spătarului, aceasta poate rămâne pe scaun.
- Orice centuri de fixare ale unui scaun pentru copii trebuie fixate în punctele de ancorare desemnate. Nu fixați centurile de fixare de șinele scaunelor, de mânere sau de alte componente din interior.
- La montarea unui scaun pentru copii cu spatele la sensul de mers, reglabil, reglați scaunul pentru copii în funcție de vârsta copilului. Copiii cu vârste mai mari trebuie așezați într-o poziție mai verticală față de cei mai mici.
- La montarea unui scaun pentru copii cu fața la sensul de mers, reglați tetiera scaunului în funcție de înălțimea copilului. Chiar dacă scaunul pentru copii include un suport pentru cap, este posibil ca acesta să nu facă față forțelor implicate în caz de coliziune.

Utilizarea centurilor de siguranță

- La montarea unui scaun pentru copii utilizând centura de siguranță a mașinii sau când centura de siguranță a mașinii este utilizată pentru a fixa un copil, asigurați-vă că consolele sau alte componente ale scaunului nu intră în contact cu butonul cataramii centurii de siguranță.

Avertizare

Urmărirea instrucțiunilor

Citiți cu atenție toate informațiile privind siguranța copiilor din manual și urmați instrucțiunile producătorului scaunului pentru copii. Dacă nu faceți acest lucru, copilul poate fi rănit grav în caz de accident.

Important

Urmați recomandările generale privind punctele de ancorare pentru scaunele pentru copii utilizate la montarea unui astfel de scaun.

1. Urmați instrucțiunile producătorului pentru a monta scaunul pentru copii.

 **Notă**

Întrebări privind montajul

În cazul în care aveți întrebări privind montarea, contactați producătorul scaunului pentru copii pentru instrucțiuni mai detaliate.

Protejarea interiorului mașinii

În timpul montajului, lucrați cu atenție pentru a evita avarierea interiorului mașinii de către componentele protuberante sau marginile ascuțite ale scaunului pentru copii.

- Fixați componentele slăbite ale scaunelor pentru copii, de ex., chingile de fixare, respectând instrucțiunile producătorului.

 **Important**

Recomandări generale privind siguranța

În caz de necesitate, urmați recomandările generale privind siguranța în legătură cu utilizarea centurilor de siguranță, reglarea tetierelor și așezarea corectă în scaun.

Normele locale

Normele privind locația și modul în care copiii trebuie așezați și fixați diferă de la o regiune la alta. Familiarizați-vă cu normele din regiunea în care vă aflați.

5.5.1.1.3. Montarea scaunelor pentru copii pe scaunul pasagerului din față

Pentru a monta în siguranță un scaun pentru copii pe scaunul pasagerului din față, citiți și respectați următoarele recomandări.

Punctele de ancorare inferioare^[1] pot fi utilizate la instalarea unui scaun pentru copii pe scaunul pasagerului din față.

 **Sfat**

Utilizarea pe termen lung a unui scaun pentru copii poate determina uzură și rupere la nivelul interiorului mașinii. Pentru a proteja interiorul mașinii, utilizați o husă de protecție a spătarului.

Scaune pentru copii admise

- Utilizați numai scaune pentru copii recomandate de Volvo, omologate ca fiind universale sau omologate specific pentru vehiculele din lista de vehicule a producătorului.

Pregătirea scaunelor

- Demontați prelungirile șezuturilor suporturile pentru picioare și alte accesorii de la scaun înainte de a monta un scaun pentru copii. Dacă utilizați o husă de protecție a spătarului, aceasta poate rămâne pe scaun.
- Picioarele de sprijin ale unui scaun pentru copii trebuie să fie montate direct pe podea. Nu montați picioare de susținere, suporturi pentru picioare sau alte obiecte pe suprafețele ridicate sau inegale ale podelei. Reglați poziția scaunului, dacă este cazul, pentru a avea spațiu suficient.
- Nu depozitați obiectele nefixate în jurul unui picior de sprijin al unui scaun pentru copii.
- Orice centuri de fixare ale unui scaun pentru copii trebuie fixate în punctele de ancorare desemnate. Nu fixați centurile de fixare de șinele scaunelor, de mânere sau de alte componente din interior.
- La montarea de scaune pentru copii cu spatele la sensul de mers, reglați scaunul în poziția cea mai inferioară.
- La montarea scaunelor pentru copii cu spatele la sensul de mers, reglabile, reglați scaunul pentru copii în funcție de vârsta copilului. Copiii cu vârste mai mari trebuie așezați într-o poziție mai verticală față de cei mai mici.
- La montarea unui scaun pentru copii utilizând punctele de ancorare inferioare, nu ajustați niciodată poziția scaunului pentru a strânge centurile.

Utilizarea centurilor de siguranță

- La montarea unui scaun pentru copii utilizând centura de siguranță a mașinii sau când centura de siguranță a mașinii este utilizată pentru a fixa un copil, asigurați-vă că consolele sau alte componente ale scaunului nu intră în contact cu butonul cataramii centurii de siguranță.^[2]
- La fixarea copilului cu centura de siguranță a mașinii, începeți cu reglarea punctului superior de ancorare a centurii de siguranță la cel mai ridicat nivel. Apoi coborâți-l după caz pentru a poziționa centura pe umăr.

Avertizare

Starea airbagului pasagerului

- La montarea scaunelor pentru copii cu spatele la sensul de mers, verificați dacă airbagul pasagerului a fost dezactivat.
- La montarea scaunelor pentru copii cu fața la sensul de mers, verificați dacă airbagul pasagerului a fost activat.

Nerespectarea acestor instrucțiuni poate pune în pericol viețile pasagerilor sau poate duce la vătămarea gravă a acestora.

Urmărirea instrucțiunilor

Citiți cu atenție toate informațiile privind siguranța copiilor din manual și urmați instrucțiunile producătorului scaunului pentru copii. Dacă nu faceți acest lucru, copilul poate fi rănit grav în caz de accident.

Important

Urmați recomandările generale privind punctele de ancorare pentru scaunele pentru copii utilizate la montarea unui astfel de scaun.

1. Urmați instrucțiunile producătorului pentru a monta scaunul pentru copii.

 **Notă**

Întrebări privind montajul

În cazul în care aveți întrebări privind montarea, contactați producătorul scaunului pentru copii pentru instrucțiuni mai detaliate.

Protejarea interiorului mașinii

În timpul montajului, lucrați cu atenție pentru a evita avariarea interiorului mașinii de către componentele protuberante sau marginile ascuțite ale scaunului pentru copii.

- În cazul în care scaunul pentru copii utilizează chingi inferioare, nu ajustați niciodată poziția scaunelor după fixarea chingilor la punctele de ancorare inferioare. Scoateți chingile inferioare dacă scaunul auto pentru copii nu este montat.
- Fixați componentele slăbite ale scaunelor pentru copii, de ex., chingile de fixare, respectând instrucțiunile producătorului.

 **Important**

Recomandări generale privind siguranța

În caz de necesitate, urmați recomandările generale privind siguranța în legătură cu utilizarea centurilor de siguranță, reglarea tetierelor și așezarea corectă în scaun.

Normele locale

Normele privind locația și modul în care copiii trebuie așezați și fixați diferă de la o regiune la alta. Familiarizați-vă cu normele din regiunea în care vă aflați.

^[1] Disponibilitatea poate varia între regiuni.

^[2] În cazul în care spațiu dintre catarama centurii de siguranță și scaunul pentru copii este prea îngust, reglați înălțimea scaunului pentru a beneficia de un spațiu mai generos.

5.5.1.2. Punctele de ancorare pentru scaunele pentru copii

Mașina are tipuri diferite de puncte de ancorare. Asigurați-vă că utilizați punctele de ancorare corecte pentru scaunul pentru copii specific.

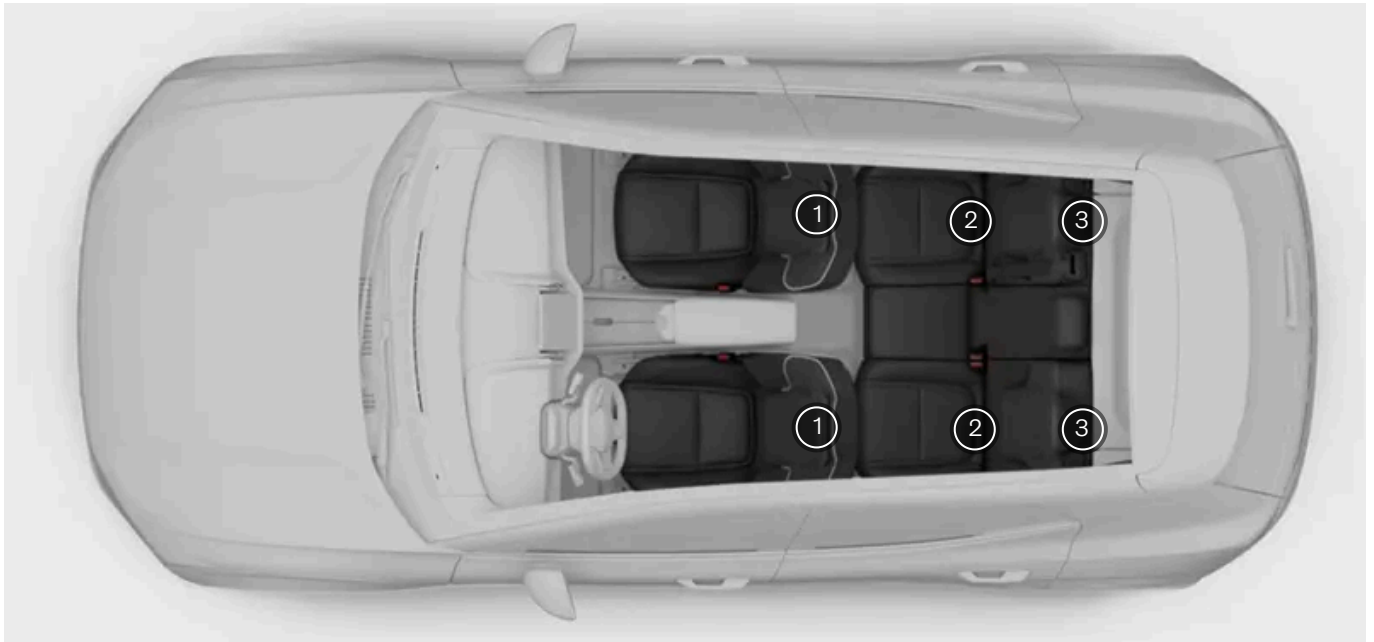

- ① Puncte de ancorare inferioare pe șinele din podea ale scaunelor față
- ② Punctele de ancorare ISOFIX în partea inferioară a spătarelor banchetei spate
- ③ Punctele de ancorare superioare pe spătarul banchetei spate

Diversele puncte de ancorare ale mașinii pot fi utilizate în combinație, între ele, sau împreună cu alte metode de fixare, pentru a fixa diferite tipuri de scaune pentru copii.

Standardul pentru scaunele de copii i-Size utilizează ISOFIX împreună cu punctele de ancorare superioare sau cu un picior de sprijin. Acest standard garantează faptul că scaunele pentru copii i-Size pot fi utilizate pe un scaun desemnat ca fiind omologat i-Size.

Unele scaune pentru copii se fixează cu o centură de siguranță, de obicei împreună cu alte metode de fixare.

i Notă

Instrucțiunile producătorului

Pentru utilizarea punctelor de ancorare, respectați întotdeauna instrucțiunile producătorului scaunului pentru copii.

5.5.1.2.1. Punctele de ancorare ISOFIX

Mașina este prevăzută cu puncte de ancorare ISOFIX care pot fi utilizate pentru a securiza montarea scaunelor pentru copii pe bancheta din spate.

Punctele de ancorare ISOFIX pot fi utilizate împreună cu alte metode de fixare pentru fixarea scaunelor pentru copii i-Size și

ISOFIX. Aceste puncte de ancorare fac parte dintr-un standard internațional pentru scaune pentru copii.

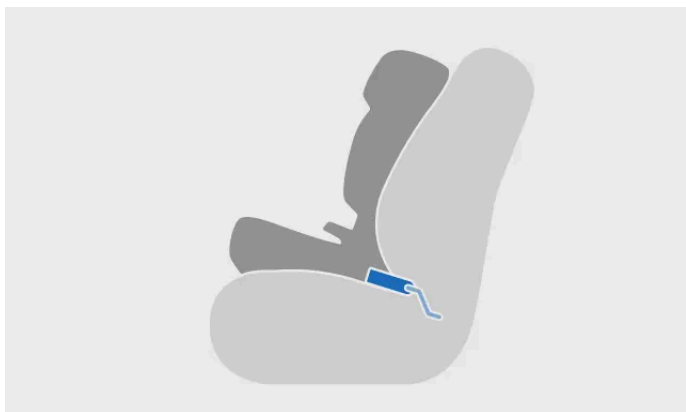

Scaun pentru copii montat utilizând ISOFIX



Montarea la punctul de ancorare ISOFIX

Scaunele pentru copii instalate pe locurile exterioare ale banchetei pot utiliza aceste puncte de ancorare.

i Notă

ISOFIX este un standard internațional pentru punctele de ancorare pentru scaunele pentru copii. Mai sunt cunoscute și sub alte nume regionale, de ex., LATCH și LUAS.



Punctele de ancorare ISOFIX pentru bancheta spate se găsesc în spatele unui capac, în partea inferioară a spătarului locurilor exterioare ale banchetei. Depliați capacul pentru a accesa punctele de ancorare din spatele acestuia.

i Notă

Capacul depliat trebuie să fie plat între perna scaunului și scaunul pentru copii montat.

Locațiile punctelor de ancorare marcate cu simbolul i-Size sunt omologate pentru scaunele pentru copii i-Size.



i Notă

Instrucțiunile producătorului

Pentru utilizarea punctelor de ancorare, respectați întotdeauna instrucțiunile producătorului scaunului pentru copii.

5.5.1.2.2. Punctele de ancorare superioare

Mașina este prevăzută cu puncte de ancorare superioare ce pot fi utilizate pentru a securiza scaunele pentru copii pe bancheta din spate.

Punctele de ancorare superioare pot fi utilizate împreună cu alte metode de fixare pentru a fixa tipuri diferite de scaune pentru copii.

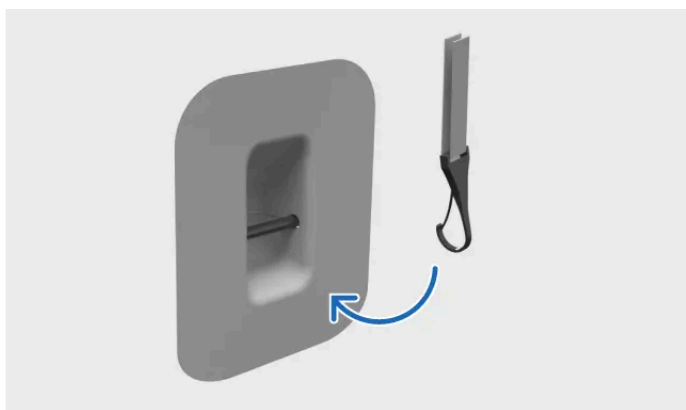

Fixarea elementului în punctul de ancorare superior

Scaunele pentru copii instalate pe locurile exterioare ale banchetei pot utiliza aceste puncte de ancorare.

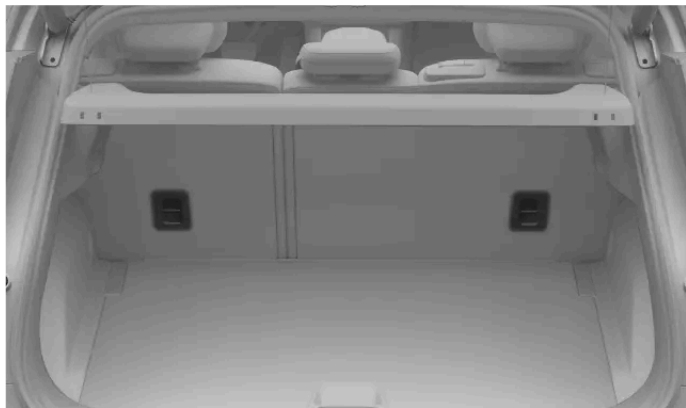

Punctele de ancorare superioare pentru banchetă se află în spatele locurilor exterioare ale banchetei.

Locațiile de ancorare sunt marcate printr-un simbol de punct de ancorare superior.



Important

Instrucțiunile producătorului

Pentru utilizarea punctelor de ancorare, respectați întotdeauna instrucțiunile producătorului scaunului pentru copii.

Raftul pentru colete

Dacă raftul pentru colete este instalat în spatele scaunelor din spate, spațiul îngust dintre spătar și raftul pentru colete poate îngreuna atașarea centurii de fixare superioară. Dacă este necesar, scoateți temporar raftul pentru colete pentru a ușura instalarea. Asigurați-vă întotdeauna că raftul pentru colete nu intră în contact cu cureaua de fixare superioară.

5.5.1.2.3. Punctele de ancorare inferioare

Mașina este prevăzută cu puncte de ancorare inferioare, ce pot fi utilizate pentru a securiza scaunele pentru copii pe bancheta din spate.

Punctele de ancorare inferioare pot fi utilizate mai ales în combinație cu centura de siguranță a mașinii pentru a fixa anumite

scaune pentru copii îndreptate cu spatele la sensul de mers.

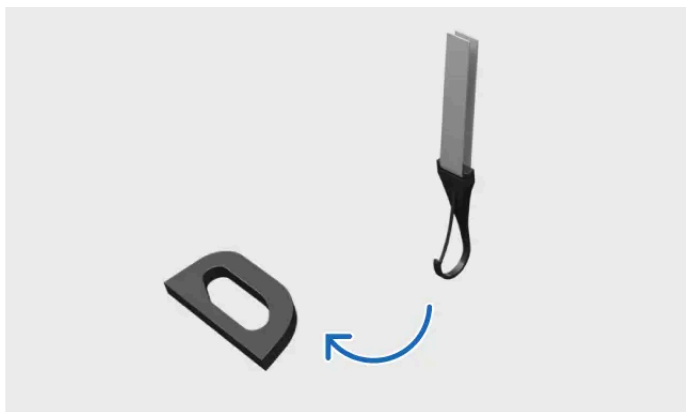

Fixare în punctul de ancorare inferior

Scaunele pentru copii montate în orice punct al banchetei din spate pot utiliza aceste puncte de ancorare.

Se pot utiliza aceste puncte de ancorare pentru scaunele pentru copii montate pe scaunul pasagerului din față pot utiliza aceste puncte de ancorare în cazul în care mașina este echipată cu un accesoriu punct de ancorare inferior la scaunul din față.

i Sfat

Este posibilă prinderea a două chingi de ancorare inferioare de la scaune pentru copii diferite la un singur punct de ancorare inferior cel mai apropiat de centrul mașinii, de ex., atunci când se instalează unul lângă altul două scaune pentru copii cu spatele la sensul de mers.

Punctele de ancorare pentru bancheta spate

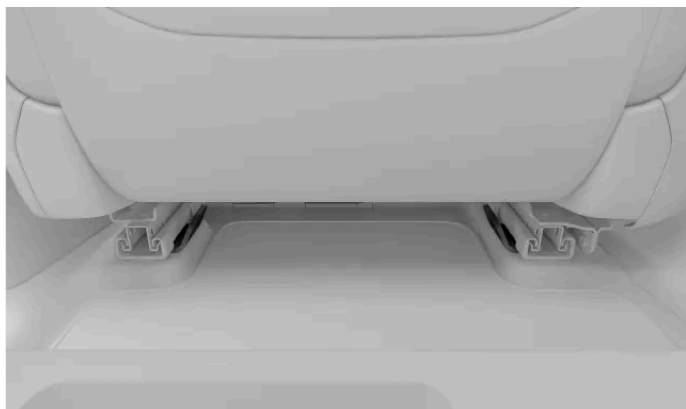

Punctele de ancorare inferioare de la scaunele spate sunt amplasate în partea din spate a șinelor de pe podea aferente scaunelor din față.

Punctele de ancorare pentru scaunul față

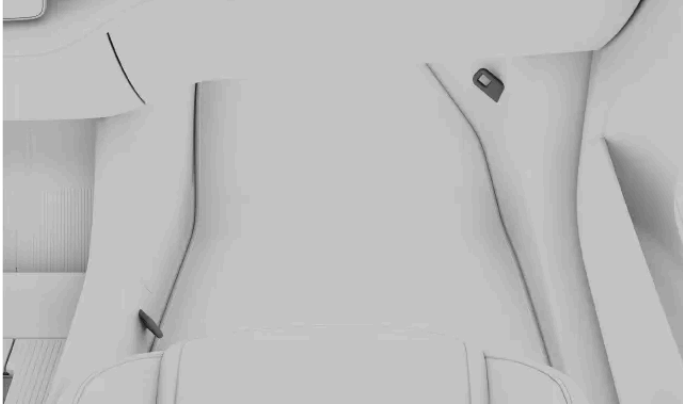

Cu punctul de ancorare inferior pentru scaunul față ca accesoriu, ^[1], punctele de ancorare inferioare pentru scaunul pasagerului din față sunt amplasate în lateralele spațiului pentru picioare al scaunului.

i Notă

Instrucțiunile producătorului

Pentru utilizarea punctelor de ancorare, respectați întotdeauna instrucțiunile producătorului scaunului pentru copii.

^[1] Disponibilitatea poate varia între regiuni.

5.5.1.3. Scaune pentru copii recomandate

Utilizați numai scaune pentru copii recomandate de Volvo, omologate i-Size, omologate ca fiind specifice pentru vehiculele din lista de vehicule a producătorului.

Scaun pentru copii ^[1]	Tip de instalare	Grupa de copii/mărimea copiilor (ECE R44/ECE R129)
Maxi-Cosi Pearl 360 + FamilyFix 360 Base ^[2]	Cu spatele la sensul de mers	40–105 cm (max 17,5 kg)
Britax Römer Kidfix i-Size ^[3]	Cu fața la sensul de mers	100–150 cm (max 36 kg)
Graco Booster Basic ^[4]	Cu fața la sensul de mers	Grupa III (22–36 kg)
Scaun Volvo pentru copii cu orientare spre spatele mașinii ^[5]	Cu spatele la sensul de mers	61-115 cm (max. 25 kg)
Scaun înălțător Volvo ^[6]	Cu fața la sensul de mers	105-150 cm (max 36 kg)
Înălțător gonflabil Volvo ^[6]	Cu fața la sensul de mers	138–150 cm (max. 36 kg)

^[1] Disponibilitatea scaunelor pentru copii enumerate poate varia în funcție de regiune.

^[2] Nr. omologare: 030062

^[3] Nr. omologare: 0061 01

^[4] Nr. omologare: ECE R44.04: E11-0444165

^[5] Nr. omologare: E11 129R03/08 0599 00

^[6] Nr. aprobare: E1 129R03/09 0061 07

Conținutul acestui manual reprezintă starea manualului de utilizare la momentul tipăririi și poate să nu fie valabil în totalitate la un moment ulterior. Pentru informații suplimentare, consultați pe prima pagină notele complete privind precizările legale.

5.5.1.4. Tabel de prezentare generală a locațiilor potrivite pentru scaunele pentru copii

Tabelul următor conține o prezentare generală a tipurilor de scaune pentru copii adecvate pentru montare pe fiecare scaun.

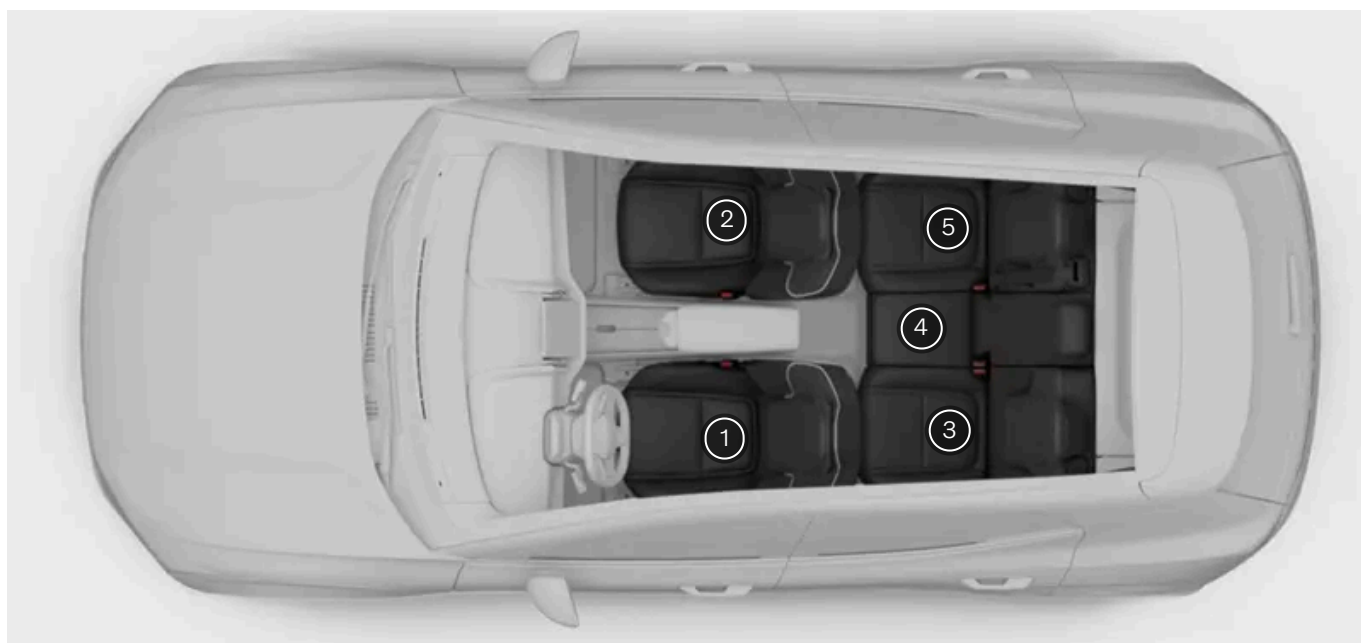

Poziție de ședere ^[1]	1	2 ^[2]	3	4	5
Scaune pentru copii i-Size	Nu	Nu	Da	Nu	Da
Scaune pentru copii cu omologare universală și asigurate cu centura de siguranță a mașinii	Nu	Da	Da	Nu ^[3]	Da
Alte categorii de scaune pentru copii ^[4]	Nu	Da	Da	Nu	Da

Avertizare

- Atunci când se montează pe scaunul pasagerului din față (poziția 2 a scaunului) un scaun de copil instalat orientat către sensul de mers, airbagul pasagerului trebuie să fie activat.
- Atunci când se montează pe scaunul pasagerului din față (poziția scaunului 2), un scaun pentru copii cu spatele la sensul de mers, airbagul pasagerului trebuie să fie dezactivat.

Nerespectarea acestor instrucțiuni poate pune în pericol viețile pasagerilor sau poate duce la vătămarea gravă a acestora.

 **Important**

Normele locale

Normele privind locația și modul în care copiii trebuie așezați și fixați diferă de la o regiune la alta. Familiarizați-vă cu normele din regiunea în care vă aflați.

- [1] Conform ilustrației.
- [2] Airbag activat pentru scaune pentru copii cu fața la sensul de mers. Airbag dezactivat pentru scaune pentru copii cu spatele la sensul de mers.
- [3] Pentru mai multe informații, citiți în acest manual informațiile detaliate privind scaunele pentru copii.
- [4] Pentru mai multe informații, contactați producătorul scaunului pentru copii.

6. Acces și securitate

Aflați informații despre diverse funcții asociate cu accesul și ieșirea din mașină, inclusiv cu modul în care funcționează cheile și alarma.



Această secțiune a manualului acoperă diferite tipuri de chei, deschiderea și închiderea portierelor, încuierea și descuierea și alarmele.

Aflați mai multe despre diferitele tipuri de chei și modul în care puteți personaliza modul în care mașina reacționează la încuiere și descuiere.

6.1. Cheile

Mașina acceptă mai multe tipuri de chei. Utilizați cheile pentru a încuia, descuia și porni mașina.

Important

Utilizarea unei chei este destul de simplă. Din motive de siguranță și securitate, acordați atenție limitărilor fiecărui tip de cheie. Prin urmare, este important să citiți toate informațiile din acest manual privind cheile și modul de utilizare.

Mașina și tehnologiile de cheie wireless pot afecta alte dispozitive. Găsiți informații suplimentare despre aceste sisteme în secțiunea de specificații din acest manual.

Din motive de siguranță și securitate, nu lăsați niciodată cheile nesupravegheate într-un spațiu expus.

Mașina este compatibilă cu următoarele tipuri de chei:

- Cheia digitală
- Cartela-cheie

Conținutul acestui manual reprezintă starea manualului de utilizare la momentul tipăririi și poate să nu fie valabil în totalitate la un moment ulterior. Pentru informații suplimentare, consultați pe prima pagină notele complete privind precizările legale.

- Key tag

i Notă

Comandarea de chei noi sau suplimentare

Mașina vine cu un număr limitat de chei. În cazul în care pierdeți o cheie sau aveți nevoie de chei suplimentare, contactați un dealer Volvo.

Locații de citire a cheii

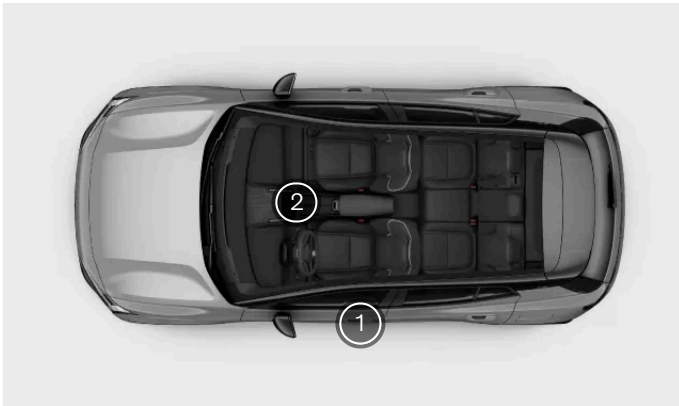

- 1 Mașina citește cheia când aceasta este așezată pe un punct special de pe stâlpul portierei șoferului.
- 2 Pentru a porni mașina, așezați cheia pe cititorul de chei de sub afișaj.

Profiluri de utilizator și chei

Puteți atribui chei la un profil de utilizator. Acest lucru permite mașinii să identifice automat cine o descurie și să aplice toate personalizările aferente. Puteți citi mai multe detalii despre opțiunile de personalizare disponibile în secțiunea dedicată din acest manual.

i Notă

Mașina care nu răspunde

În cazul în care mașina a fost oprită timp de mai mult timp, descurierea acesteia poate dura mai multe secunde. Aceasta deoarece mașina are nevoie de timp pentru a-și reporni sistemele, pentru a recunoaște cheia și pentru a vă acorda acces.

În cazul în care bateriile mașinii se descarcă complet, mașina nu va răspunde la nicio cheie.

! Important

În momentul în care mașina este încuiată, cartelele-cheie pot fi utilizate în continuare pentru a porni mașina. Din motive de siguranță și securitate, nu lăsați niciodată cheile nesupravegheate într-un spațiu expus.

6.1.1. Key tag

Puteți utiliza Key Tag pentru încuierea, descuierea și conducerea mașinii.



Pentru a încuia sau descuia mașina, așezați Key Tagul pe stâlpul portierei șoferului, cu logoul orientat spre dvs.



Pentru a porni mașina utilizând Key Tagul, așezați-l pe cititorul de chei dintre scaunele față.

i Notă

Bateria Key Tagului poate fi înlocuită. Key Tagul utilizează o baterie CR2450.

6.1.1.1. Înlocuirea bateriei Key Tag

Când se descarcă, puteți înlocui bateria din Key Tag.

Dacă semnalul Key Tag pare a fi nefiabil, este posibil ca bateria să se fi descărcat. Puteți înlocui bateria de unul singur. Key Tag utilizează o baterie tip monedă CR2450.

Sfat

- Puteți utiliza o șurubelniță mică pentru a debloca capacul Key Tag și a ridica bateria din fantă.

Important

- Din motive de siguranță și pentru a garanta performanța optimă a bateriei, atunci când manipulați o baterie nouă, utilizați o protecție pentru mână, de ex., o mănușă medicală.
- Bateriile uzate trebuie reciclate într-un mod ecologic.

Avertizare

Verificați dacă bateria este montată corect și la polaritatea corectă. Dacă nu veți utiliza Key Tagul timp îndelungat, scoateți bateria pentru a preveni scurgerile din baterie și deteriorarea. Bateriile care prezintă deteriorări sau scurgeri pot cauza răni prin coroziune la contactul cu pielea. Prin urmare, utilizați mănuși de protecție atunci când manipulați baterii vechi sau deteriorate.

- Nu păstrați bateriile la îndemâna copiilor.
- Nu lăsați bateriile la întâmplare deoarece acestea pot fi înghițite de copii sau de animale de companie.
- Bateriile nu trebuie: dezasamblate, scurtcircuitate sau aruncate în foc.
- Nu încercați să încărcați bateriile nereîncărcabile. Acestea pot exploda.
- Verificați periodic produsele acționate de baterie pentru eventuale semne de deteriorare. Key Tag nu trebuie folosită dacă există elemente care indică faptul că cheia sau bateria acestuia au fost deteriorate sau au început să curgă.
- Nu păstrați produsele defecte la îndemâna copiilor.

1.



Țineți Key Tag cu logoul Volvo îndreptat în sus. Pe una din laturile scurte se află un mic orificiu. Deschideți Key Tag de pe această parte trăgând marginea înspre exterior și în sus.

2. Ridicați capacul Key Tag pentru a avea acces la baterie.
3. Ridicați bateria din urechiușa de fixare și glisați-o către dvs. pentru a o scoate.
4. Glisați noua baterie în fantă și apăsați-o în jos pentru a o fixa în poziție. Asigurați-vă că partea pozitivă a bateriei este îndreptată în sus.

5. Închideți capacul Key Tag până când acesta se fixează în poziție cu un clic.

Dacă semnalul Key Tag continuă să fie nefiabil, se poate produce o interferență în exteriorul mașinii. Dacă Key Tag nu funcționează deloc, repetați pașii și verificați dacă o baterie complet încărcată este încărcată complet. Dacă aveți nevoie de un alt Key Tag, contactați un dealer Volvo.

6.1.2. Cartela-cheie

Cartelele-cheie pot încuia și descuia mașina și permit conducerea mașinii.



Puteți încuia și descuia mașina atingând cartela-cheie de stâlpul portierei șoferului.



Locația de citire a cheii de pe stâlpul portierei șoferului.

Cartela cheie pornește mașina atunci când este așezată pe cititorul de cartele amplasat între cele două scaune față. După ce începeți să utilizați pedalele, puteți scoate cartela din cititorul de cartele.

Dacă mașina staționează fără ca o cartelă să fie așezată câțva timp pe cititorul de cartele, trebuie să puneți la loc cartela pe cititor astfel încât mașina să reactiveze modul de condus.

i Notă

Cititorul de cartele și încărcătorul wireless sunt amplasate în același loc. Prin urmare, dacă aveți orice tip de cheie pentru mașină pe cititorul de cartele, pentru a putea încărca un telefon, trebuie să o îndepărtați din acel loc.

! Important

Nu așezați cartelele cu NFC^[1], de ex., cartelele-cheie sau cardurile de plată electronice între încărcătorul wireless și dispozitiv atunci când utilizați funcția de încărcare. Acest lucru le poate deteriora.

! Avertizare

Utilizarea de către mașină a semnalelor Bluetooth, UWB^[2] și NFC poate determina interferențe cu alte dispozitive, la anumite distanțe.

[1] NFC

[2] Bandă ultralargă

6.1.3. Cheia digitală

Cheia digitală vă permite să încuiați, să descuiați și să porniți mașina utilizând un telefon compatibil sau un ceas inteligent.

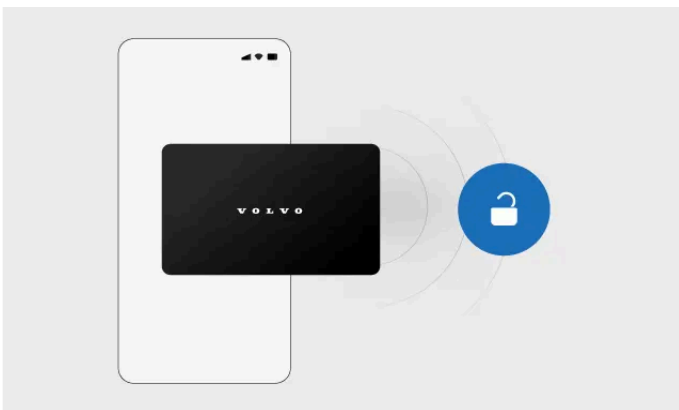

Odată ce ați configurat o cheie digitală pe dispozitivul dvs., aceasta funcționează în același mod cu o cartelă-cheie.

Proprietarul mașinii poate crea o singură cheie digitală principală. Odată ce cheia principală a fost creată, puteți partaja cheile digitale cu familia și prietenii.

Notă

Cheia digitală pentru mașina dvs. este disponibilă, în prezent, pentru anumite modele Apple iPhone, Samsung Galaxy și Google Pixel. Dacă nu sunteți sigur(ă) de compatibilitatea dispozitivului dvs., consultați producătorul acestuia. Mulți producători oferă pe site-ul lor web informații despre compatibilitatea și capabilitatea UWB.

Utilizarea cheii digitale

Cheia digitală funcționează ca o cartelă-cheie. Pentru a deschide mașina trebuie să deschideți cheia din aplicația portofel și să așezați dispozitivul pe stâlpul portierei șoferului. Pentru a porni mașina, așezați dispozitivul pe cititorul de chei de sub afișaj.

Partajarea unei chei digitale

După ce v-ați configurat o cheie o puteți partaja cu familia și prietenii. Deschideți cheia digitală din aplicația Wallet a telefonului pentru a găsi opțiunea de partajare.

Notă

Este posibil ca opțiunea de a vă partaja cheia digitală să nu fie disponibilă în toate vizualizările portofelului. Asigurați-vă că deschideți aplicația portofel cu pictograma aplicației.

Sfat

Fără baterie

Este posibil să puteți utiliza cheia digitală chiar dacă dispozitivul dvs. nu mai are baterie. Pentru mai multe informații, contactați producătorul dispozitivului.

6.1.3.1. Crearea unei chei digitale

Proprietarul mașinii poate crea, în orice moment, din setări, o cheie digitală principală.

Proprietarul mașinii poate crea în ghidul de configurare o cheie digitală principală. Această cheie digitală poate fi, apoi, partajată cu familia și prietenii. Puteți accesa ghidul prin intermediul afișajului central al mașinii, al aplicației Volvo Cars ^[1] sau al e-mailului de activare pe care îl primiți atunci când mașina dvs. se află în curs de pregătire pentru livrare.

Crearea unei chei digitale de pe afișajul central

Pentru a vă configura cheia digitală trebuie să vă aflați în mașină. De asemenea, trebuie să vă asigurați că:

- mașina dvs. este actualizată la versiunea de software 1.5.2 sau ulterioară
- mașina este staționară și toate portierele sunt închise
- v-ați conectat pe afișajul central în profilul proprietarului mașinii
- atât mașina cât și telefonul dvs. au o conexiune stabilă la internet ^[2]

- conexiunea Bluetooth este activată pe telefonul dvs.
- utilizarea datelor mobile este activată în aplicația portofel de pe telefonul dvs.
- aveți asupra dvs. o cheie valabilă, cum ar fi un Key Tag sau o cartelă-cheie
- aveți acces la Volvo ID-ul înregistrat în profilul proprietarului mașinii.^[3]

1. Apăsați simbolul mașină  din bara inferioară și accesați **Setări**.
2. Selectați profilul proprietarului și accesați **Profiluri** → **Configurați cheia digitală**
3. Așezați cheia-cheie pe cititorul de chei de sub afișaj.

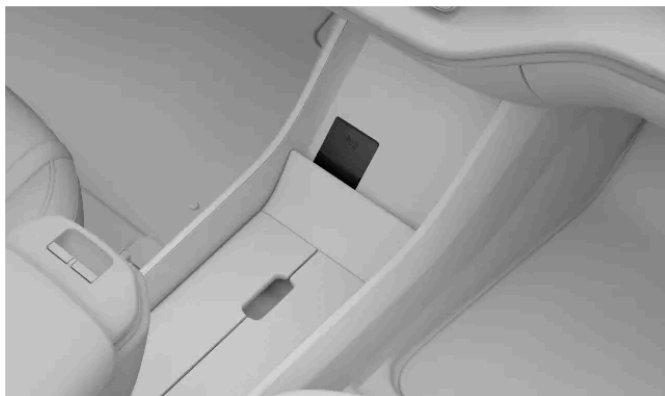

Locația cititorului de chei

- > După ce cheia a fost citită cu succes, pe afișajul central apare un mesaj.
4. Îndepărtați cheia de cititor.
 5. Așezați telefonul pe cititorul de chei până când pe telefon apare un mesaj referitor la cheia mașinii.
- > Un e-mail cu un cod de asociere va fi trimis la adresa de e-mail asociată cu Volvo ID-ul dvs.
6. Îndepărtați telefonul de cititor și introduceți codul de asociere în aplicația portofel.
 7. Puneți telefonul înapoi pe cititorul de chei.
- > Atunci când cheia digitală este gata de utilizare, apare pe afișajul central pe un mesaj de confirmare.

Mutarea cheii digitale principale pe un alt telefon

Dacă doriți să mutați cheia digitală principală pe un alt dispozitiv, cum ar fi un telefon nou, puteți face acest lucru prin intermediul afișajului central. În setările din profilul proprietarului, selectați-vă cheia digitală principală și apăsați **Schim dispoz** pentru a muta cheia pe noul dispozitiv.



Utilizarea cheii digitale pe Apple Watch

Dacă doriți să adăugați ulterior cheia digitală la Apple Watch, puteți face acest lucru prin intermediul aplicației Apple Watch de pe iPhone.

Atribuirea cheilor digitale la un profil

Cheia digitală principală este întotdeauna atribuită profilului proprietarului mașinii. Dacă ați partajat o cheie digitală cu altă persoană, asigurați-vă că persoana o atribuie profilului de utilizator al mașinii respective, astfel încât să vă asigurați că toate setările preferate ale persoanei respective sunt aplicate atunci când aceasta descuie mașina.

[1] Versiunea 5.6 sau ulterioară

[2] Dacă mașina este parcată într-un garaj subteran sau este înconjurată de obstacole precum clădiri, dealuri sau munți, semnalul rețelei poate fi blocat sau prea slab.

[3] Dacă nu sunteți proprietarul mașinii, nu veți putea să creați propria cheie digitală. Solicitați proprietarului să partajeze cu dvs. cheia acestuia.

6.1.3.2. Ștergerea unei chei digitale

Puteți șterge în orice moment cheile digitale prin intermediul afișajului central, prin aplicația Volvo Cars sau din aplicația portofel a telefonului.

Orice persoană cu o cheie digitală o poate șterge și elimina din aplicația portofel a telefonului său. Proprietarul mașinii poate, de asemenea, să elimine cheia principală sau cheile partajate prin intermediul aplicației portofel, al aplicației Volvo Cars sau din profilul proprietarului de pe afișajul central.

Notă

Perioada de grație

Atunci când proprietarul mașinii șterge o cheie partajată din aplicația portofel a telefonului său, cheia va fi complet dezactivată după ce deținătorul cheii partajate finalizează ultima cursă sau la 48 de ore de la ștergere. În cazul în care cheia partajată este ștearsă de pe afișajul central, cheia va fi dezactivată instantaneu.

Eliminarea uneia sau a tuturor cheilor digitale prin intermediul afișajului central

1. Apăsați simbolul mașină  din bara inferioară și accesați **Setări**.
2. Selectați profilul proprietarului și accesați **Acces și confidențialitate** → **Cheie digitală** → **Gestionare**.
3. Selectați cheia sau cheile digitale pe care doriți să le eliminați.
4. Apăsați **Eliminare**.

Notă

Dispozitivul pierdut

Dacă se pierde un dispozitiv cu cheie digitală, este recomandat să ștergeți cheia digitală. Păstrați întotdeauna la îndemână o cartelă-cheie astfel încât să puteți avea acces la mașină în cazul în care pierdeți dispozitivul.

6.1.4. Locații de citire a cheii

Există unele puncte de interacțiune cu cheia în care mașina poate detecta cheile pentru a permite încuierea, descuierea sau condusul.

Puncte de interacțiune pentru chei

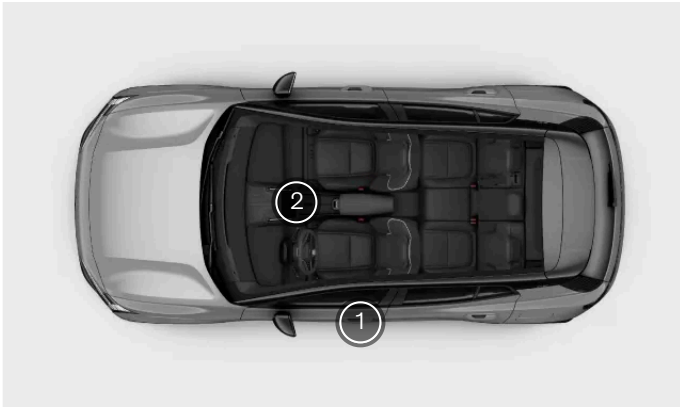

Puncte de interacțiune pentru chei

- ① Senzor de citire a cheii în stâlpul portierei șoferului
- ② Cititor de chei sub afișaj

Cititorul exterior de chei

Puteți încuia și descuia mașina așezând orice tip de cheie pe senzorul de citire a cheii din stâlpul portierei șoferului.



Locația de citire a cheii de pe stâlpul portierei șoferului

Așezați cartela sau dispozitivul peste cititor. Dacă utilizați un Key Tag, logoul trebuie să fie îndreptat către dvs.

Cititorul interior de chei

Pentru a putea conduce, puteți așeza cartela-cheie sau un key tag descărcat pe cititorul de chei de sub afișaj.

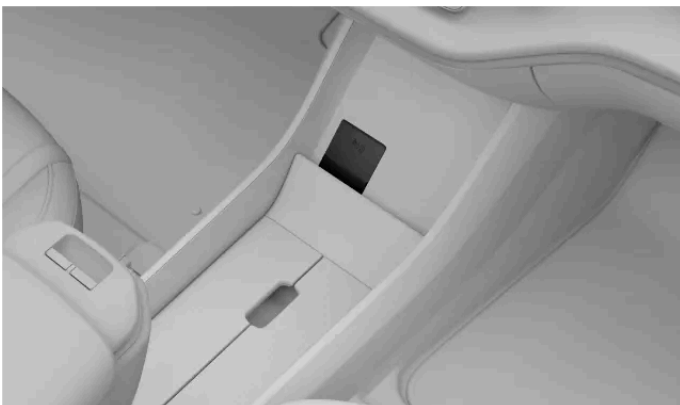

i Notă

Cititorul de chei nu va funcționa în același timp cu încărcătorul wireless.

6.2. Deschiderea și închiderea

Mașina are mai multe funcții și comportamente specifice anumitor situații cu care trebuie să vă familiarizați atunci când deschideți și închideți portierele.

Portierele

Deschideți portierele manual, dar puteți seta de pe afișaj modul în care portierele se descurie și în ce condiții.

Portierele din spate sunt echipate cu o funcție de tragere dublă pentru a ajuta la protejarea împotriva deschiderii accidentale a portierelor din spate. Pentru a deschide din interior portierele din spate trebuie să trageți de două ori de mânerul portierei.

Capota

Capota se deschide utilizând o manetă din apropierea scaunului șoferului.

Portbagaj

Puteți deschide portbagajul de pe afișaj sau utilizând butonul de pe portbagaj.

Avertizare la deschiderea portierei

Verificați periodic dacă portbagajul, capota și portierele sunt complet închise.



Portierele deschise sunt evidențiate în roșu pe simbolul mașină din afișaj. De asemenea, mașina va emite sunete de avertizare pentru a indica o portieră care nu a fost închisă corect.

6.2.1. Deschiderea capotei

Deschiderea capotei furnizează accesul la comportamentul de depozitare din față. Nu uitați să închideți capota înainte de a începe deplasarea cu mașina.

Locația mânerului de deblocare



Maneta interioară privită din scaunul șoferului.

Maneta de deschidere a capotei este amplasată sub tabloul de bord, pe partea șoferului, chiar în fața balamalei portierei.

Deschiderea capotei

1. Trageți de două ori în sus maneta pentru capotă.
 - > Capota se va deschide din poziția sa de blocare completă.
2. Ridicați capota de marginea frontală și deschideți până la înălțimea complet extinsă, la un unghi ușor de peste 45 de grade.
 - > Capota rămâne în poziție.

Avertizare

Nu conduceți cu capota deschisă

Dacă primiți o notificare privind închiderea incompletă a capotei, opriți imediat mașina.

Notă

Avertismentul de capotă deschisă

Dacă vedeți un avertisment de capotă deschisă pe afișaj, deschideți capota și verificați dacă există obstacole, apoi închideți-o. Contactați Asistența Volvo dacă notificarea nu dispăre.

6.2.2. Închiderea capotei

Asigurați-vă suplimentar că, după deschidere, capota a fost complet închisă.

Verificați să nu existe niciun obstacol în calea capotei în timpul închiderii.

Conținutul acestui manual reprezintă starea manualului de utilizare la momentul tipăririi și poate să nu fie valabil în totalitate la un moment ulterior. Pentru informații suplimentare, consultați pe prima pagină notele complete privind precizările legale.

 **Avertizare**

Pericol de prindere și strivire

Țineți mâinile la distanță de calea de închidere a capotei. Manifestați o atenție sporită atunci când copiii sau animalele de companie se află în jur.

1. Din poziția complet deschisă, trageți capota în jos de marginea exterioară.
2. Coborâți cu atenție capota până când ajunge la mecanismul de încuiere.

3.



Apăsați cu ambele mâini pe marginea frontală a capotei. Capota trebuie să se blocheze în încuietori simultan. Pe măsură ce se închide, păstrați marginea frontală plană.

- > Capota se va bloca în poziție în ambele părți; veți auzi un sunet distinct.
4. Asigurați-vă că nu există distanțe semnificative sau semne care să indice închiderea incompletă a capotei.

 **Notă**

Avertismentul de capotă deschisă

Dacă vedeți un avertisment de capotă deschisă pe afișaj, deschideți capota și verificați dacă există obstacole, apoi închideți-o. Contactați Asistența Volvo dacă notificarea nu dispăre.

 **Avertizare**

Nu conduceți cu capota deschisă

Dacă primiți o notificarea privind închiderea incompletă a capotei, opriți imediat mașina.

6.2.3. Accesul la portbagaj

Deschideți și închideți portbagajul din afișaj sau de la butonul de pe hayonul portbagajului.

 **Avertizare**

Manifestați atenție atunci când portbagajul se deschide sau se închide. Asigurați-vă că nu sunt persoane în vecinătatea portbagajului atunci când acesta se află în mișcare. Utilizați cu atenție întotdeauna funcțiile de acces la portbagaj.

Nu interveniți la nivelul brațelor de sprijin ale portbagajului, acestea sunt sub presiune și modificarea acestora poate duce la accidente grave.

După utilizare, verificați afișajul pentru indicații privind închiderea completă a portbagajului.

În cazul în care mașina este descuiată, deschideți portbagajul utilizând butonul din centrul portbagajului.

De asemenea, puteți deschide portbagajul din interiorul mașinii prin intermediul afișajului.

Buton pe partea interioară a portbagajului



Locația butonului de închidere la portbagajului.



Apăsați butonul de închidere din interiorul portbagajului pentru a-l închide. Apăsați butonul de două ori pentru a activa o închidere întârziată. Întârzierea este de aproximativ 30 de secunde.

De asemenea, puteți utiliza butonul de închidere pentru a regla deschiderea portbagajului. Această opțiune este utilă atunci când doriți ca hayonul portbagajului să fie la o înălțime confortabilă atunci vă aflați într-un spațiu cu plafon jos, de ex., într-un garaj.

Încuierea cu portbagajul deschis

Încuierea mașinii cu portbagajul deschis va încuia toate portierele și va seta alarma numai pentru portierele închise. Dacă, ulterior, închideți portbagajul, acesta se va încuia, iar alarma va include și portbagajul.

6.2.3.1. Reglarea înălțimii de deschidere a portbagajului

Conținutul acestui manual reprezintă starea manualului de utilizare la momentul tipăririi și poate să nu fie valabil în totalitate la un moment ulterior. Pentru informații suplimentare, consultați pe prima pagină notele complete privind precizările legale.

Puteți regla distanța de deschidere a portbagajului.

În cazul în care, deseori, mașina este în locații cu un tavan jos, de ex., un garaj, veți dori să reduceți înălțimea de deschidere a portbagajului. Pentru a avea mai mult spațiu pentru acces în portbagaj, puteți mări distanța de deschidere a portbagajului.

După modificare, portbagajul va continua să se deschidă la noua înălțime setată până când aceasta se modifică.

1. Deschideți portbagajul.
2. Reglați înălțimea de deschidere a portbagajului la distanța dorită utilizând butonul de închidere aflat pe partea dreaptă, în interiorul portbagajului.



Utilizați butonul de închidere marcat cu simbolul asociat.

Pentru a coborî portbagajul, deplasați-l manual la înălțimea preferată, apoi apăsați butonul de închidere pentru a-l opri. Dacă nu apăsați butonul de închidere, portbagajul va continua să coboare până la închidere.

Pentru a ridica portbagajul, deplasați-l manual la înălțimea dorită.

3. Apăsați lung butonul de închidere timp de câteva secunde pentru a seta noua înălțime.

> Un semnal sonor va confirma noua înălțime setată.

Reglarea înălțimii va fi salvată la profilul utilizat în acel moment.

6.3. Încuierea și descuierea

Utilizați cheia pe stâlpul portierei șoferului pentru a încuia sau descuia mașina.

Încuierea și descuierea de la distanță

Puteți utiliza aplicația Volvo Cars pentru a încuia sau descuia mașina de la distanță.

Utilizarea cititorului de cartele

Puteți utiliza oricare dintre cheile dvs. pentru a încuia sau descuia mașina așezând cheia pe cititorul NFC^[1] din stâlpul portierei.



Locația de citire a cheii de pe stâlpul portierei

Așezați cartela sau dispozitivul peste cititor. Dacă utilizați un Key Tag, logoul Volvo trebuie să fie îndreptat către dvs.

Utilizarea panourilor cu butoane din interiorul mașinii

Puteți încuia sau descuia din interior mașina folosind butoanele din cotiera dintre scaunele față. Simbolurile de încuiere și descuiere sunt vizibile pe butoane.



Simbol de încuiere



Simbol de descuiere

Descuierea de urgență

În cazul unei coliziuni, mașina se va descuia automat. În cazul în care avaria asupra mașinii este minoră, mașina va putea fi încuiată din nou. În cazul în care mașina a fost avariata grav, nu veți mai putea încuia mașina. În acest caz, funcția de încuiere va putea fi restaurată numai de tehnicienii Volvo^[2].

Încuietoria de protecție pentru copii

Încuietoria de protecție pentru copii pot crește siguranța pasagerilor aflați pe locurile din spate. Atunci când încuietoria de protecție pentru copii sunt active, pasagerii de pe locurile din spate nu vor putea deschide portierele spate. Puteți citi despre modul de activare a încuietorii de protecție pentru copii într-o secțiune separată a manualului.

Tragerea dublă

Portierele din spate ale mașinii dvs. sunt echipate cu un sistem de tragere dublă pentru a ajuta la protejarea împotriva deschiderii accidentale. Aceasta înseamnă că este nevoie de două trageri ale mânerului interior al portierei pentru a descuia și a deschide portiera din interiorul mașinii.

 **Avertizare**

Volvo vă recomandă să nu lăsați persoane sau animale de companie într-o mașină încuiată. Șoferul este singurul responsabil pentru bunăstarea și siguranța ocupanților din interior.

Unele regiuni au în vigoare o legislație prin care se interzice lăsarea oamenilor sau a animalelor de companie într-un vehicul încuiat.

[1] NFC

[2] Volvo vă recomandă un atelier autorizat Volvo.

6.3.1. Activarea încuietorilor de protecție pentru copii

Puteți activa și dezactiva manual încuietorile de protecție pentru copii.

 **Important**

Încuietorile de protecție pentru copii nu afectează geamurile din spate. Puteți încuia geamurile din spate din setări.

Atunci când conduceți cu copii pe locurile din spate, verificați dacă portierele spate sunt încuiate cu ajutorul încuietorilor de protecție pentru copii.

Încuietorile de protecție pentru copii pot crește siguranța pasagerilor aflați pe locurile din spate. Atunci când încuietorile de protecție pentru copii sunt active, pasagerii de pe locurile din spate nu vor putea deschide portierele spate.



Locația comutatorului încuietorii de protecție pentru copii.

Încuietorile de protecție pentru copii se accesează din interiorul mașinii și sunt amplasate pe portierele spate.

Veți avea nevoie de o unealtă, de ex., de o șurubelniță cu cap plat, pentru a activa sau dezactiva încuietorile de protecție pentru copii. Direcția pentru activarea sau dezactivarea încuietorilor este indicată în jurul comutatorului.

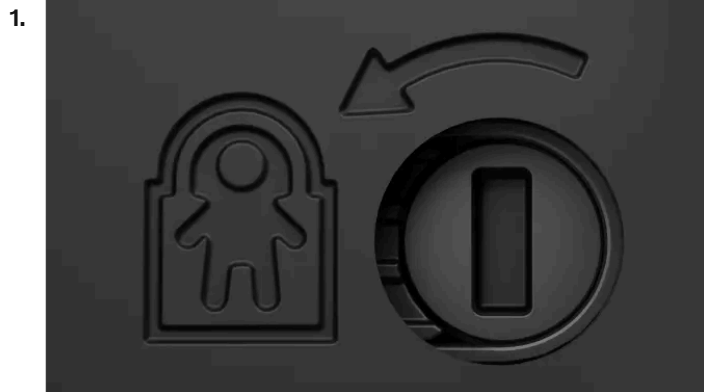

Încuietoare de protecție pentru copii cu direcția de rotire pentru activare.
Introduceți unealta în orificiul comutatorului.

2. Rotiți unealta în direcția indicată pentru a activa încuietoarea.

> La activarea încuietorii, veți auzi un clic.

Dezactivarea încuietorii pentru copii

Pentru a dezactiva încuietoarea pentru copii, utilizați o unealtă pentru a roti încuietoarea în direcția opusă celei indicate pe încuietoare.

6.3.2. Setări pentru încuiere și descuiere

Puteți personaliza modul în care mașina reacționează la încuiere sau descuiere.

Notă

Diferite setări afectează modul și momentul în care mașina este încuiată. Familiarizați-vă cu diferite opțiuni și cu modul în care acestea afectează comportamentele de încuiere și descuiere.

Comportamentul general al încuierii

Puteți personaliza multe dintre comportamentele generale de încuiere a mașinii. De exemplu, puteți activa sau dezactiva răspunsurile de feedback și puteți alege dacă toate portierele trebuie să se descuiere automat atunci când parcați.

6.3.2.1. Reglarea setărilor de încuiere și descuiere

Conținutul acestui manual reprezintă starea manualului de utilizare la momentul tipăririi și poate să nu fie valabil în totalitate la un moment ulterior. Pentru informații suplimentare, consultați pe prima pagină notele complete privind precizările legale.

În setări puteți regla mai multe reacții și comportamente de încuiere și descuiere ale mașinii.

 **Important**

Modificarea setărilor de încuiere și descuiere

Activarea sau dezactivarea anumitor funcții afectează modul și momentul în care se încuie și se descuie mașina. Asigurați-vă că vă familiarizați cu diversele tipuri de chei, precum și cu funcțiile de încuiere și descuiere. Înțelegerea greșită a unei funcții vă poate face să credeți că mașina dvs. este încuiată atunci când nu este.

Șoferul are responsabilitatea de a se asigura că mașina este încuiată, chiar dacă funcțiile automate sunt activate.

1. Apăsați simbolul mașină  din bara inferioară și accesați **Setări**.
2. Accesați **Comenzi** → **Încuiere**.
3. Reglați setările de încuiere și descuiere.

 **Avertizare**

Volvo vă recomandă să nu lăsați persoane sau animale de companie într-o mașină încuiată.

Unele regiuni au în vigoare o legislație prin care se interzice lăsarea oamenilor sau a animalelor de companie într-un vehicul încuiat.

6.3.3. Încuiere fără răspuns

Dacă mașina dvs. nu se încuie și nu se încuie după cum a fost prevăzut, există câțiva pași pe care îi puteți încerca.

 **Notă**

În cazul în care bateriile mașinii se descarcă complet, mașina nu va răspunde la nicio cheie.

În cazul în care mașina a fost oprită timp de mai mult timp, descuierea acesteia poate dura mai multe secunde. Aceasta deoarece mașina are nevoie de timp pentru a-și reporni sistemele, pentru a recunoaște cheia și pentru a vă acorda acces.

Încuierea nu funcționează

Dacă mașina nu se încuie, verificați dacă toate portierele sunt corect închise.

Nu funcționează cheia digitală

Dacă utilizați o cheie digitală, puteți încerca și următoarele:

Conținutul acestui manual reprezintă starea manualului de utilizare la momentul tipăririi și poate să nu fie valabil în totalitate la un moment ulterior. Pentru informații suplimentare, consultați pe prima pagină notele complete privind precizările legale.

- opriți și porniți funcția Bluetooth a dispozitivului dvs.
- verificați dacă au fost selectate toate setările de acces obligatorii
- verificați dacă mașina și dispozitivul dvs. sunt actualizate la cea mai recentă versiune de software
- reporniți dispozitivul
- ștergeți și creați din nou cheia digitală.

Portierele din spate nu se descuie

Dacă portierele spate nu se deschid atunci când trageți de mânerul interioare ale portierelor, verificați să nu fie activă încuietura pentru copii și trageți de două ori de mâner. Prima tragere descuie portiera, a doua tragere o deschide.

6.4. Antifurt

Mașina are un număr de sisteme și funcții care păstrează securitatea mașinii atunci când este încuiată.

La încuierea mașinii, unele funcții și sisteme sunt fie oprite, fie activate pentru a proteja mașina împotriva unui furt. De ex., alarma se armează automat.



Nu lăsați cheie nesupravegheate în mașină. Acestea pot fi utilizate pentru a dezactiva sistemele de securitate.

Alarmă

Alarma se armează automat atunci când încuiați mașina și se dezarmează la descuierea mașinii.

Puteți ajusta din setări sensibilitatea alarmei.

Imobilizatorul

Imobilizatorul este un sistem antifurt care previne conducerea mașinii dacă aceasta nu este pornită utilizând o cheie valabilă. Dacă mașina nu poate găsi cheia sau dacă nu o poate autentifica, mașina va rămâne imobilizată. Dacă nu se detectează cheia sau aceasta are bateria descărcată, pe afișaj va apărea o notificare. În cazul în care mașina nu răspunde la o cheie cu baterie, utilizați o cartelă-cheie. În cazul în care mașina pare să nu aibă energie, cauza ar putea fi bateriile descărcate sau ceva care afectează sistemele electrice ale mașinii.

6.4.1. Alarmă

Alarma ajută la îndepărtarea interferențelor cu mașina când aceasta este parcată.

Alarma se activează automat la încuierea din exterior a mașinii și se dezactivează la descuierea acesteia.

 **Notă**

Încuierea cu capota sau portbagajul deschis

În cazul în care capota sau portbagajul nu sunt închise corespunzător atunci când încuiați mașina, alarma nu va fi activată complet. În aceste cazuri, alarma va proteja doar portierele laterale.

De asemenea, mașina nu va detecta nicio mișcare în interior dacă ați încuiat-o cu capota sau portbagajul încă deschise.

După ce închideți capota sau portbagajul, mașina se va încuia și va fi protejată de alarmă.

Declanșarea alarmei

Alarma se declanșează atunci când se efectuează o încercare neautorizată de deschidere a capotei, portbagajului sau a unei portiere.

Alarma poate fi declanșată și de mișcarea din interiorul mașinii.

După activarea alarmei, se produc următoarele:

- Luminile de avarie clipeșc până la 5 minute.
- Se pornește sunetul alarmei.
- Ciclul de alarmă este reluat de mai multe ori dacă nu se rezolvă problema care a declanșat alarma.

 **Sfat**

Sensibilitatea alarmei

Puteți activa din setări sensibilitatea redusă a alarmei, un aspect util în cazul în care mașina este parcată pe un feribot, unde poate fi afectată de mișcarea sau de vibrațiile exterioare.

Alarma se va declanșa și dacă utilizați un cric auto, conectați o remorcă sau tractați mașina. În astfel de cazuri, activați sensibilitatea redusă a alarmei.

Oprirea alarmei

Descuierea mașinii cu alarma declanșată va opri toate semnalele sonore ale alarmei și luminile de avertizare.

 **Important**

NU efectuați modificări sau completări la sistemul de alarmă, acesta nu va mai funcționa corespunzător.

6.4.1.1. Reducerea sensibilității alarmei

Reduce sensibilitatea alarmei atunci când se preconizează mișcare semnificativă în sau în jurul mașinii când aceasta este parcată.

Setarea este utilă mai ales în cazul în care mașina este parcată într-o locație care poate fi afectată de mișcarea externă, de ex., la călătoria pe un feribot.

 **Notă**

Nu puteți instala actualizări software cât timp este activă această setare.

1. Apăsați simbolul mașină  din bara inferioară și accesați **Setări**.
2. Accesați **Comenzi** → **Încuiere** → **Mod alarmă redusă**.
3. Activează sau dezactivează sensibilitatea alarmei reduse.

7. Încărcarea mașinii

Familiarizați-vă cu modul în care funcționează încărcarea și cum puteți eficientiza fiecare sesiune de încărcare.



În această secțiune, puteți găsi mai multe detalii despre diferite tipuri de încărcare, despre setările de încărcare și despre modul în care să porniți și să opriți încărcarea. De asemenea, puteți citi mai multe informații specifice despre alte tipuri de încărcare.

7.1. Tipuri de încărcare

Aflați mai multe despre diversele tipuri de încărcare a mașinii și despre modul de inițiere a încărcării pentru fiecare tip.

Avertizare

Componentele de încărcare și tensiunea înaltă

- Prin componentele de încărcare ale mașinii trec curenți și tensiuni periculoase. Acestea trebuie manipulate cu grijă. Nu efectuați niciun fel de operațiuni care nu sunt descrise clar în manualul de utilizare.
- Nu modificați și nu reparați de unul singur componentele de încărcare. Contactați un atelier autorizat Volvo pentru orice reparații sau service necesare.
- Montarea și reparațiile echipamentului de încărcare de la domiciliu ^[1] trebuie efectuate de către un electrician autorizat.
- Deteriorarea componentelor de înaltă tensiune ale mașinii, inclusiv a bateriei de propulsie, poate provoca supraîncălzire, incendiu și vătămare gravă. În cazul în care există un risc de avarie, de ex. după o scurgere de la baterie, o inundație, un incendiu sau o coliziune, nu utilizați mașina. Contactați un atelier autorizat Volvo cât mai repede. Dacă este posibil, lăsați mașina în spații exterioare și la distanță de oameni, clădiri, bunuri și alte obiecte ce ar putea lua foc sau ar putea răspândi focul.

Dacă purtați un stimulator cardiac sau un dispozitiv similar

Încărcarea mașinii poate afecta funcționarea unui stimulator cardiac implantat sau a altor echipamente medicale. Persoanelor cu stimulator cardiac implantat li se recomandă să consulte un medic înainte de prima încărcare.

Notă

Încărcarea bateriei de 12 V

Mașina menține încărcată bateria de 12 V atât timp cât bateria de propulsie este suficient de încărcată.

Condensare în timpul încărcării

În timpul încărcării, sub mașină s-ar putea strânge condensul provenit de la sistemul de răcire. Acest lucru este normal și determinat de răcirea bateriei de propulsie.

Încărcare la c.a. de la o stație de încărcare sau de la un punct de încărcare domestic

Punctele de încărcare cu c.a. sunt disponibile în diverse locații de încărcare, publice și private. Un punct de încărcare cu c.a. poate fi instalat la domiciliu și reprezintă sursa de energie recomandată pentru încărcarea obișnuită.

Încărcarea cu c.a. de la o priză de uz casnic

Vă puteți încărca mașina de la o priză electrică domestică. Acest tip de încărcare este potrivit doar pentru încărcarea ocazională și nu este recomandat pentru utilizarea cu regularitate. În cazul în care planificați să încărcați mașina de la o priză domestică, efectuați câți va pași suplimentari pentru a vă asigura că acest lucru se întâmplă în siguranță.

Avertizare

Nu utilizați prize electrice vizibil uzate sau deteriorate deoarece acestea ar putea provoca supraîncălzire, electrocutare sau vătămare.

Important

- Încărcarea mașinii trebuie să se realizeze doar de la prize domestice cu împământare aprobate.
- Nu depășiți nivelul maxim permis al curentului de încărcare atunci când încărcați de la o priză domestică obișnuită. Ar putea fi valabile limite impuse prin recomandările locale sau naționale privind încărcarea.
- Înainte de a începe încărcarea, verificați dacă siguranța prizei domestice suportă curentul specificat al cablului de încărcare. Dacă nu sunteți sigur(ă), priza trebuie verificată de către un electrician calificat și autorizat.
- Nu cuplați niciodată cablul de încărcare dacă există pericolul de furtună cu trăsnete sau descărcări electrice.

Încărcare rapidă cu curent continuu

Încărcarea rapidă în c.c. este disponibilă la anumite stații de încărcare. Aceste stații de încărcare furnizează intensități mai mari, precum și durate de încărcare mai mici.

Notă

Stațiile de încărcare compatibile cu încărcarea rapidă sunt marcate, de obicei cu CCS sau Combo.

Sfat

Precondiționarea bateriei pentru încărcare rapidă

Când setați o stație de încărcare rapidă ca destinație în Google Maps, mașina dvs. începe automat precondiționarea bateriei pentru a îmbunătăți performanța încărcării. După ce începe precondiționarea, pe afișaj apare o notificare.

Cablurile de încărcare

Există tipuri diferite de cabluri de încărcare care pot fi utilizate pentru a încărca mașina. Cablurile Mode 3 sunt cabluri standard de utilizat pentru încărcarea mașinilor electrice. Sunt disponibile două versiuni ale cablurilor Mode 2. Cablurile Mode 2 pot fi utilizate ca o soluție de urgență, dar nu sunt recomandate ca o metodă de încărcare zilnică.

^[1] Inclusiv toate lucrările la carcasa contorului electric sau la panoul de serviciu al instalației de distribuție a energiei electrice.

7.1.1. Cablurile de încărcare

La prima utilizare a unui cablu de încărcare, verificați dacă acesta este compatibil cu mașina.

Recomandări privind cablul de încărcare și utilizarea acestuia

Avertizare

Înaltă tensiune

Cablul este conectat la un sistem electric periculos. Contactul cu curentul de înaltă tensiune poate cauza moartea sau accidentarea gravă.

Cabluri deteriorate

Nu utilizați un cablu de încărcare care prezintă urme de deteriorare sau uzură. Se poate produce o electrocutare. Un cablu de încărcare deteriorat sau defect furnizat de Volvo poate fi reparat numai de un atelier autorizat. Pentru mai multe informații, contactați un atelier autorizat Volvo. Dacă încărcați mașina la o stație de încărcare, încercați un alt cablu sau un alt punct de încărcare.

Uzura excesivă și reziduurile

Verificați întotdeauna conectorul cablului de încărcare pentru uzură excesivă sau reziduuri. Nu atingeți conectorul cablului de încărcare și nu utilizați unelte pentru a încerca să îndepărtați reziduurile de la cablul de încărcare. Se poate produce o electrocutare.

Stațiile publice de încărcare sunt utilizate constant și pot fi expuse la o uzură mai mare decât o stație de încărcare privată.

Depozitarea cablului

Amplasați cablul într-o locație în care există un risc minim de a fi avariat sau de a cauza accidente personale. Un cablu amplasat incorect poate fi călcat sau cauza împiedicări.

Siguranța copiilor

Nu păstrați cablurile la îndemâna copiilor, mai ales cele conectate.

Important

Adaptoare

Nu utilizați adaptoare între cablul de încărcare și priza electrică sau mașină.

Lichide și cabluri

Nu imersați cablul de încărcare sau componentele sale în lichid. În cazul în care cablul necesită curățare, utilizați o lavetă curată, ușor umezită în apă. Dacă este cazul, utilizați un detergent slab. Nu utilizați niciodată substanțe chimice sau solvenți puternici.

Utilizarea numai a cablurilor recomandate

- Utilizați numai cablurile de încărcare originale furnizate împreună cu mașina sau care sunt recomandate de Volvo.
- Volvo nu își asumă responsabilitatea pentru orice avarie sau accident cauzate de echipamentul de încărcare nerecomandat de Volvo.

 **Notă**

Cabluri recomandate

Volvo recomandă un cablu de încărcare conform CEI 62196 și IEC 61851, care acceptă monitorizarea temperaturii.

Instrucțiuni privind cablurile de încărcare

Înainte de a utiliza un cablu de încărcare, citiți instrucțiunile producătorului cablului.

Unele stații de încărcare au un cablu de încărcare conectat permanent. Urmați instrucțiunile stației de încărcare cu privire la modul de utilizare al acestuia.

Cablu de încărcare Mode 3 pentru stații de încărcare

Puteți utiliza acest tip de cablu pentru a încărca mașina la stațiile de încărcare cu c.a.

Cablurile de încărcare Mode 2

Utilizați un cablu de încărcare cu o fișă domestică pentru a încărca mașina de la o priză normală domestică, de ex., când nu aveți disponibile alte opțiuni de încărcare.

 **Important**

Nu utilizați acest tip de încărcare ca o metodă de încărcare zilnică.

7.2. Ecranul și setările de încărcare

În ecranul de încărcare, puteți accesa informațiile despre progresul încărcării, porni sau finaliza încărcarea și efectua diferite setări de încărcare. Puteți personaliza setările de încărcare după preferințe. Ecranul de încărcare se afișează automat la inițierea încărcării.

Notă

Conținutul de informații poate varia în funcție de starea actuală de încărcare.

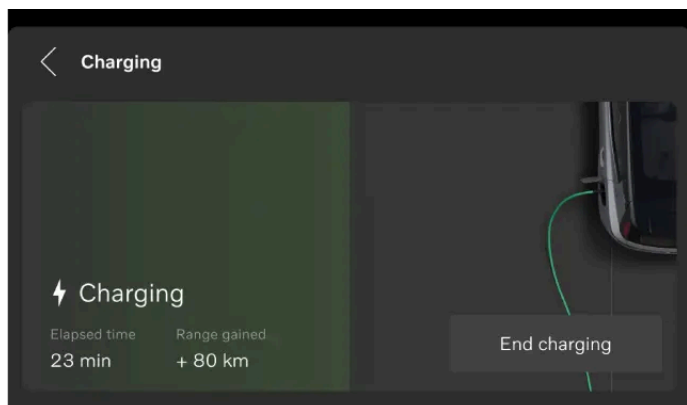

Următoarele informații, funcții și setări sunt disponibile în zona principală a afișajului:

- Nivelul actual al energiei din baterie
- Amperajul ^[1]
- Starea de încărcare
- Pornirea sau finalizarea încărcării ^[2]
- Limitarea curentului electric pentru încărcarea cu c.a.
- Adăugarea și gestionarea programărilor

Sfat

De asemenea, puteți accesa informațiile despre nivelul energiei din baterie, starea de încărcare și procesul de încărcare din aplicația pentru mobil destinată mașinii.

Puteți accesa ecranul de încărcare și din setările din afișaj.

^[1] Amperajul se afișează numai dacă s-a setat o limită.

^[2] Opțiunea **Start încărcare** este disponibilă doar atunci când cablul AC este conectat în continuare.

7.2.1. Setarea unei limite de amperaj pentru încărcare

Puteți seta o limită de amperaj pentru încărcarea cu c.a. selectând o valoare din ecranul de încărcare.

Funcția de limitare a curentului de încărcare este dezactivată, ca standard. Când curentul de încărcare nu este limitat, se aplică valoarea maximă a amperajului. Când curentul de încărcare este limitat pentru prima dată, se aplică, implicit, cea mai mică valoare implicită. Amperul, prescurtat A, este unitatea de măsură pentru curentul electric.

1. Apăsați simbolul mașină  din bara inferioară și accesați **Setări**.
 2. Accesați **Încărcare** → **Limitare curent de încărcare**.
 3. Activați funcția.^[1]
 4. Reglați limita de amperaj la valoarea preferată.
- > Limita de încărcare se modifică, iar valoarea se salvează până la următoarea modificare. În timpul încărcării mașinii, limitele și valoarea reală a amperajului se afișează în afișaj.

 **Notă**

Limita de amperaj poate varia între regiuni.

La dezactivarea funcției, limita de amperaj pe care o setați nu se salvează. Acest lucru înseamnă că este necesară setarea unei noi limite atunci când activați din nou funcția.

^[1] Disponibilă numai pentru încărcarea cu c.a.

7.2.2. Adăugarea și gestionarea de programe de încărcare

Din ecranul Încărcare, puteți seta și activa un program de încărcare pentru mașină. Acest lucru înseamnă că puteți specifica momentul la care doriți ca mașina să se încarce, de ex., când este conectată peste noapte.

 **Notă**

Setarea programului de încărcare se aplică numai la încărcarea cu c.a. Încărcarea cu c.c. va suspenda programul de încărcare și va porni încărcarea la conectarea cablului de încărcare la mașină.

1. Apăsați simbolul mașină  din bara inferioară și accesați **Setări**.
 2. Accesați **Program de încărcare** → **Încărcare**.
 3. Selectați ora de începere și de oprire pentru programul de încărcare utilizând temporizatorul.
 4. Activați programul prin activarea temporizatorului.
- > Temporizatorul este activ, iar ora de încărcare programată este vizibilă în afișaj, atât în zona principală, cât și în zona de informații pentru șofer.

Puteți dezactiva programul prin dezactivarea temporizatorului. Temporizatorul nu va fi activ și nu este planificată nicio încărcare programată.

7.3. Pornirea și oprirea încărcării

Puteți încărca mașina utilizând încărcarea cu c.a.^[1] sau cu c.c.^[2]. Modul de începere și finalizare a procesului de încărcare depinde de tipul utilizat de încărcare.

Încărcarea cu c.a. este modul de încărcare recomandat pentru încărcarea zilnică, deoarece păstrează starea bateriei în timp. Puteți utiliza încărcarea cu c.a. în cazul în care încărcați de la o stație de încărcare, de la un punct de încărcare domestic sau de la o priză domestică normală. Încărcarea cu c.c. este disponibilă la anumite stații de încărcare și încarcă mașina mai rapid decât încărcarea cu c.a. Totuși, uzează bateria mai repede. Utilizați încărcarea cu c.c. atunci când doriți să încărcați bateria imediat.

^[1] Curent alternativ

^[2] Curent continuu

7.3.1. Pornirea încărcării cu c.a.

Încărcarea cu c.a. se poate efectua la anumite stații de încărcare sau la un punct de încărcare sau la o priză electrică domestică normală. Cablul necesar depinde de modul de încărcare.

Pentru a iniția încărcarea, verificați următoarele:

- Mașina este în Parcare.
- Setările de încărcare sunt setate conform preferințelor.^[1]

În cazul în care utilizați o priză electrică domestică normală, asigurați-vă că aceasta respectă cerințele de siguranță pentru încărcare.

Avertizare

Nu conectați alte echipamente, altele decât cablul de încărcare, între sursa de încărcare și portul de încărcare al mașinii.^[2] Acest lucru poate determina funcționarea defectuoasă, deteriorări sau electrocutare.

1. Conectați cablul de încărcare la sursa de încărcare. Unele stații de încărcare au atașat un cablu de încărcare permanent, pe care îl puteți conecta la mașină.

2. Deschideți clapeta de încărcare apăsând ușor pe capătul cel mai îndepărtat.



3. Scoateți capacele de protecție de la portul de încărcare și de la conectorul cablului.

! Important

Pentru a evita deteriorarea stratului de vopsea, poziționați husa de protecție a conectorului astfel încât să nu atingă mașina.

4. Conectați cablul la portul de încărcare.

> După introducerea completă, cablul se blochează la locul său. Încărcarea începe în câteva secunde.

Puteți observa starea de încărcare la portul de încărcare și în afișaj.

Acțiune recomandată dacă încărcarea nu pornește

Mai întâi, deconectați cablul de la portul de încărcare al mașinii, apoi de la sursa de încărcare. Înainte de a-l reconecta, așteptați puțin. Dacă problema persistă, contactați un atelier de service autorizat Volvo.

^[1] Unele setări pot fi modificate în timpul încărcării.

^[2] Sunt incluse aici cablurile prelungitoare, divizoarele de priză, adaptoarele de priză, temporizatoarele externe dispozitivele de protecție la supratensiune și alte dispozitive similare.

7.3.2. Pornirea încărcării cu c.c.

Încărcarea rapidă este disponibilă la anumite stații de încărcare.

Stațiile de încărcare cu c.c. au atașate cabluri de încărcare permanente, prin urmare, nu trebuie să utilizați propriul cablu.

 **Avertizare**

- Stațiile publice de încărcare sunt utilizate constant și pot fi expuse la o uzură mai mare decât o stație de încărcare privată. Verificați întotdeauna conectorul cablului de încărcare pentru uzură excesivă sau reziduuri.
- Nu atingeți conectorul cablului de încărcare și nu utilizați unelte pentru a încerca să îndepărtați reziduurile de la cablul de încărcare. Se poate produce o electrocutare.
- Nu utilizați un cablu de încărcare care prezintă urme de deteriorare sau uzură. Se poate produce o electrocutare. Încercați un alt cablu sau punct de încărcare la stația de încărcare.
- Asigurați-vă că acel conector al cablului de încărcare se conectează complet în portul de încărcare. Un conector uzat poate preveni o conexiune sigură la mașină.

Pentru a iniția încărcarea, verificați următoarele:

- Mașina este în Parcare.
- Înainte de a începe, verificați dacă stația de încărcare are instrucțiuni.

1. Deschideți clapeta de încărcare apăsând ușor pe capătul cel mai îndepărtat.



2. Scoateți capacele de la port și de la conectorul cablului.

3. Utilizați ambele mâini pentru a apăsa pe conectorul cablului până la pătrunderea completă în portul de încărcare. Faceți-vă un obicei din a împinge cablul de încărcare în sus pentru câteva secunde după introducerea pentru a garanta conexiunea și blocarea.

> Cablul de încărcare se blochează automat în poziție după câteva secunde.

4. După confirmarea blocării în poziție a cablului, urmați instrucțiunile stației de încărcare pentru autorizarea încărcării.

> Încărcarea începe după finalizarea rulării de către stația de încărcare a unui test de izolare. Finalizarea acestuia poate dura până la un minut.

Puteți observa starea de încărcare la portul de încărcare și în afișaj.

7.3.3. Oprirea încărcării cu c.a.

Puteți încheia în orice moment procesul de încărcare.

Important

Înainte de a scoate cablul din portul de încărcare al mașinii, încheiați sesiunea de încărcare. În caz contrar, ați putea deteriora cablul sau sistemul.

Sfat

Când încărcarea cu c.a. s-a oprit, cablul de încărcare se deblochează.

Asigurați-vă că mașina este descuiată.

1. Apăsați simbolul mașină  din bara inferioară și accesați **Setări**.
 2. Accesați **Încărcare**.
 3. Apăsați **Terminarea încărcării**.
- > Încărcarea se oprește și cablul se deblochează de la portul de încărcare.
4. Deconectați cablul de încărcare de la mașină.
 5. În cazul în care există, reatașați husa de protecție pe conectorul cablului.
 6. În funcție de cablul utilizat:
 - Deconectați cablul de încărcare de la stația de încărcare.
 - Fixați la loc cablul de încărcare la priza din compartimentul de depozitare al stației.
 7. Fixați la loc husa de protecție a portului de încărcare și închideți clapeta de încărcare.

Sfat

De asemenea, puteți opri procesul de încărcare apăsând butonul **Terminarea încărcării** fie din vizualizarea de bun venit, din vizualizarea ecran de pornire, fie din aplicația pentru mobil.

7.3.4. Oprirea încărcării cu c.c.

Puteți încheia în orice moment procesul de încărcare.

 **Important**

Înainte de a scoate cablul din portul de încărcare al mașinii, încheiați sesiunea de încărcare. În caz contrar, ați putea deteriora cablul sau sistemul.

1. Apăsați simbolul mașină  din bara inferioară și accesați **Setări**.
 2. Accesați **Încărcare**.
 3. Apăsați **Terminarea încărcării**.
- > Încărcarea se oprește și mânerul cablului de încărcare se decuplează. Acest lucru poate dura câteva secunde.
4. Deconectați cablul de încărcare de la mașină.
 5. În cazul în care există, reatașați husa de protecție pe conectorul cablului.
 6. Fixați la loc husa de protecție a portului de încărcare și închideți clapeta de încărcare.

 **Sfat**

Puteți opri procesul de încărcare și de la stația de încărcare sau apăsând butonul **Terminarea încărcării** fie din vizualizarea de bun venit, fie din vizualizarea ecranului de pornire.

7.3.5. Deblocarea cablului de încărcare

În cazul în care cablul de încărcare nu se deblochează automat după ce ați oprit încărcarea, puteți încerca următorii pași.

De obicei, cablul de încărcare se deblochează automat atunci când opriți încărcarea. Cu toate acestea, în cazul în care cablul de încărcare rămâne în portul de încărcare după terminarea încărcării, cablul de încărcare este blocat automat din nou ^[1]

Verificați dacă cheia este în raza de acțiune și dacă mașina este descuiată.

- Opriți încărcarea apăsând **Terminarea încărcării** pe afișaj.
- În cazul în care încărcați la o stație de încărcare publică, urmați instrucțiunile din interfața stației de încărcare pentru a opri încărcarea.
- Manevrați cu grijă cablul de încărcare.
- Încuiați și descuiați mașina.

- Încuiați mașina și așteptați până când LED-ul de la portul de încărcare se stinge. Acest lucru poate dura. Apoi, descuiați mașina și încercați din nou să opriți încărcarea din afișaj.

În cazul în care cablul de încărcare nu se deblochează nici acum, opriți încărcarea de la stația de încărcare, punctul de încărcare sau priza domestică într-unul din următoarele moduri:

- Încărcarea de la o stație de încărcare publică: contactați serviciul Clienți al stației de încărcare pentru asistență la oprirea încărcării.
- Încărcarea de la un punct de încărcare domestic: deconectați în siguranță alimentarea electrică de la punctul de încărcare domestic.
- Încărcarea de la o priză domestică: deconectați fișa de la priza domestică.

Dacă problema persistă, contactați un atelier de service autorizat Volvo.

^[1] Se aplică la încărcarea cu c.a.

7.3.5.1. Deblocarea manuală a cablului de încărcare

În cazul în care cablul de încărcare nu se deblochează de la mașină după ce ați oprit încărcarea, utilizați mânerul de decuplare de urgență. Nu utilizați niciodată mânerul de deblocare de urgență în cursul unei încărcări.

1. Deschideți portbagajul și podeaua portbagajului.
2. Localizați capacul din partea stângă a portbagajului.



3. Scoateți capacul utilizând o șurubelniță sau o unealtă similară.
- 4.

 **Avertizare**

Înainte de a utiliza mânerul de deblocare de urgență, verificați afișajul sau portul de încărcare pentru a vă asigura că procesul de încărcare s-a oprit. Mânerul de deblocare de urgență nu poate fi utilizat în timpul încărcării.

Trageți ușor mânerul de decuplare de urgență până simțiți o rezistență.



> Cablul de încărcare este deblocat de la portul de încărcare.

i Notă

Mânerul de deblocare de urgență se retrage automat la începerea următorului ciclu de încărcare.

5. Deconectați cablul de încărcare de la mașină.
6. Puneți capacul la loc și închideți podeaua portbagajului și portbagajul.

Dacă problema persistă, contactați un atelier de service autorizat Volvo.

7.4. Durata de încărcare și starea

Aflați mai multe informații despre duratele de încărcare pentru a ști la ce să vă așteptați în situații diferite și ce înseamnă stările de încărcare diferite.

7.4.1. Duratele de încărcare

Durata de timp necesară pentru încărcarea mașinii depinde de tipul de încărcare și de mai mulți factori specifici. Duratele de încărcare menționate sunt aproximative.

Iată unele exemple de factori care pot afecta durata de încărcare:

- condiționarea;
- temperatura exterioară;
- temperatura bateriei;
- echipamentul de încărcare;
- dimensiunea bateriei;

- starea bateriei și starea mașinii;
- infrastructura;
- setările de încărcare, de ex., limita amperajului.

Încărcarea cu c.a. de la o priză domestică^[1]

Curent (A) ^[2]	Energie electrică de încărcare (kW)	Durată de încărcare (ore) ^[3]
10	2,2	39,5
16	3,6	23,5
32	7,2	11,5

Încărcare la c.a. de la o stație de încărcare sau de la un punct de încărcare domestic

Curent (A) ^[2]	Energie electrică de încărcare (kW)	Durată de încărcare (ore) ^[3]
10	6,8	12,5
16	11	8
32	22	4

Sfat

Dacă punctul de încărcare de acasă este echipat cu echilibrare a sarcinii și poate gestiona mai mult de 6A, trebuie să setați o limită de încărcare care să corespundă curentului maxim pe care îl poate furniza punctul de încărcare. Puteți seta limita de încărcare în vizualizarea de încărcare.

Încărcare cu c.c. la o stație de încărcare

Energie electrică la stație (kW) ^[4]	Durată de încărcare (minute) ^[5]
50	56
175	30

Notă

Bateria se încarcă cel mai rapid atunci când bateria este descărcată. După ce ajunge la un nivel de 30%, viteza maximă de încărcare scade gradual pe măsură ce nivelul energiei din baterie crește.

Sfat

La utilizarea Google Maps pentru a seta o stație de încărcare rapidă ca destinație, mașina preconșionează bateria pentru a optimiza performanța de încărcare când ajungeți la destinație.

^[1] Utilizând o priză de 200-240 V.

^[2] Curentul maxim de încărcare poate varia în funcție de regiune.

^[3] De la 0-100%

[4] Energia electrică maximă pe care stația de încărcare o poate furniza.

[5] Se aplică la un grad de încărcare de 10-80%, cu condiția ca temperatura bateriei să fie de aprox. 25° C -30 °C (77 °F-86 °F).

7.4.2. Starea de încărcare

Starea de încărcare a mașinii este afișată în diferite culori, atât la portul de încărcare, cât și în afișaj.



① Informații despre starea de încărcare din afișaj

② Informații despre starea de încărcare la portul de încărcare



Lampa portului de încărcare indică numai starea actuală a ciclului de încărcare. În cazul în care doriți mai multe informații detaliate, acestea sunt disponibile în afișaj.



i Sfat

De asemenea, puteți accesa informații despre starea de încărcare din aplicația pentru mobil destinată mașinii.

7.4.2.1. Starea de încărcare la portul de încărcare

Puteți observa în afișaj starea de încărcare actuală a mașinii la portul de încărcare.

Culoare	Nume culoare	Descriere
	Alb, solid	Capacul de încărcare este deschis și nu este conectat niciun cablu sau cablul este conectat, dar mașina nu se încarcă.
	Galbenă, constantă	Cablul de încărcare este conectat și bateria este în curs de preîncălzire.
	Verde, clipește	Încărcarea este în curs sau cablul este descuriat.

Culoare	Nume culoare	Descriere
	Albastru, compact	Încărcarea este programată.
	Verde, compact	Fie mașina a finalizat încărcarea, fie încărcarea s-a oprit.
	Roșu	Eroare la încărcare. Pentru informații suplimentare, verificați afișajul. Verificați dacă cablul de încărcare este corect conectat la portul de încărcare al mașinii și că sursa de energie electrică, de ex., cablul sau stația de încărcare funcționează corect. În cazul în care se indică o eroare, încercați să deconectați cablul de la mașină și apoi să îl reconectați și să reinițiați încărcarea pentru a observa dacă problema s-a remediat. Dacă problema persistă, contactați un atelier de service autorizat Volvo.

7.4.2.2. Starea de încărcare din afișaj

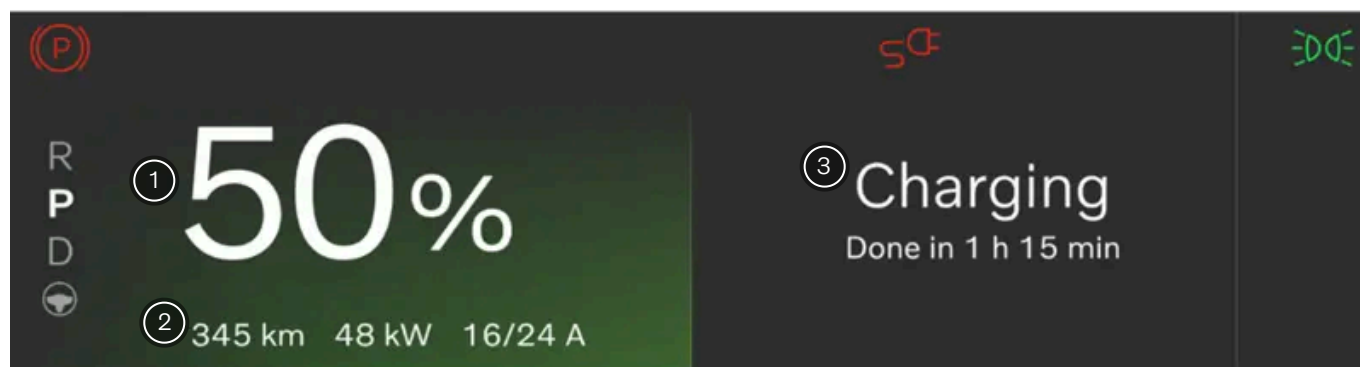

Puteți observa în afișaj starea de încărcare actuală a mașinii.





Informațiile disponibile în zona de informații pentru șofer.

- ① Informații nivel de energie din baterie
- ② Autonomie actuală, putere de încărcare și amperaj^[1]
- ③ Informații despre starea de încărcare

Zona de informații pentru șofer conține informații despre starea de încărcare, de ex. textul stării, nivelul de energie în baterie, autonomia actuală, amperajul, durata rămasă de încărcare și informații despre ora programată. De asemenea, sunt vizibile diferite culori ale barei de progres. Informațiile vor varia în funcție de starea de încărcare.

Stadiu	Culoare	Nume culoare	Descriere
Se așteaptă		Alb, solid	Cablul este conectat, dar mașina nu se încarcă. Starea poate fi vizibilă și atunci când este necesară încălzirea sau răcirea înainte de începerea sesiunii de încărcare.
Încărcare		Verde, clipește	Mașina se încarcă manual. ^[2]

Conținutul acestui manual reprezintă starea manualului de utilizare la momentul tipăririi și poate să nu fie valabil în totalitate la un moment ulterior. Pentru informații suplimentare, consultați pe prima pagină notele complete privind precizările legale.

Stadiu	Culoare	Nume culoare	Descriere
Programată		Albastru, compact	Cablul este conectat la priză, iar încărcarea mașinii este programată la o oră ulterioară. Informațiile despre ora programată sunt vizibile în afișaj.
Încărcare terminată și Cablul deblocat		Verde, compact	Fie mașina a finalizat încărcarea, fie încărcarea s-a oprit. Când încărcarea cu c.a. s-a oprit, cablul de încărcare se deblochează. Procesul de încărcare este întrerupt temporar, iar cablul de încărcare poate fi îndepărtat.
Eroare la încărcare		Roșu, solid	Cablul este conectat, dar există o eroare la conexiunea de încărcare. În funcție de eroare, se vor afișa diferite mesaje în afișaj. Dacă problema persistă, contactați un atelier de service autorizat Volvo.

[1] Amperajul se afișează numai dacă s-a setat o limită.

[2] Manual c.a., c.a. programat, c.c.

8. Conduc

Mașina a fost concepută pentru a fi condusă. Această secțiune detaliază comenzile de bază pentru șofer, care permit pornirea, oprirea, virarea și schimbarea treptelor de viteză. Puteți găsi informații despre caracteristicile de conduc și manevrabilitate aici.



Multe funcții de conduc ale mașinii pot fi personalizate pentru o experiență personalizată. În timp ce unele funcții privesc nivelul de confort, altele privesc doar siguranța. Este important să verificați poziția de conduc, să mențineți o bună vizibilitate și să fiți mereu atent și concentrat în timpul condusului.

8.1. Un ciclu normal de conduc

Descrierea include o prezentare a capacităților și a comportamentului mașinii în diferite etape ale unui ciclu normal de conduc.

Un ciclu de conduc începe cu descuierea mașinii și se încheie după oprirea mașinii la finalul călătoriei.

Situațiile și scenariile diferite descrise aici au propriile secțiuni detaliate în manual.

Apropierea și descuierea

Mașina se descuie diferit, în funcție de tipul cheii utilizate. La descuiere, mașina se activează electric.

Urcarea în mașină

Atunci când urcați în mașină, aceasta selectează automat un profil, în cazul în care utilizați o cheie conectată. Aceasta ajustează spațiul pentru șofer și aplică setările profilului privind funcțiile și comportamentul mașinii. Funcțiile suplimentare, de ex., climatizarea și confortul, pot fi accesate atunci când sunteți așezat și pregătit pentru a conduce.

Începerea condusului

Pentru a porni mașina, așezați cheia pe cititorul de cartele. Puteți apăsa pedala de frână și selecta o treaptă de viteză pentru a porni de pe loc. Mașina vă poate notifica cu privire la o portieră deschisă, centuri de siguranță necuplate sau alte probleme legate de condus.

Sfat

În funcție de tipul de deplasare pe care doriți să o începeți, veți putea găsi în manual informații utile. De ex., puteți găsi informații despre capacitățile de depozitare din mașină sau despre condusul în condiții de iarnă.

Parcarea

Mașina va acționa automat frâna de parcare și va intra în starea de parcare. Această etapă face parte din oprirea graduală a mașinii pe măsură ce vă pregătiți să ieșiți din mașină. Dacă doriți să rămâneți în mașină după încărcare, având funcțiile de climatizare și media disponibile în continuare, puteți activa funcția confort la parcare.

De asemenea, puteți să acționați manual frâna de parcare apăsând butonul P de pe maneta din dreapta volanului.

Oprirea, încuierea și ieșirea din mașină

Când ieșiți din mașină și o încuiati, aceasta se va opri gradual. Acest lucru se realizează automat, iar mașina va intra într-o stare de standby.

De asemenea, puteți opri mașina din afișaj.

Sfat

Dacă este posibil, încărcați mașina atunci când nu o utilizați pentru perioade mai lungi de timp.

8.2. Aplicația Călătorii

Aplicația Călătorii este un jurnal de condus care înregistrează automat toate călătoriile efectuate cu mașina dvs.

Atunci când această aplicație este activată, ea colectează automat numărul de identificare al mașinii^[1], locația și alte date legate de călătorii, cum ar fi timpul, distanța și consumul energiei din baterie.

Notă

Aplicația Călătorii calculează consumul energiei din baterie pe baza consumului pur în timpul unei călătorii. În cazul în care se afișează o valoare diferită în contorul de parcurs al mașinii, înseamnă că s-a luat în considerare și regenerarea de energie electrică.

În aplicația mobilă puteți:

Conținutul acestui manual reprezintă starea manualului de utilizare la momentul tipăririi și poate să nu fie valabil în totalitate la un moment ulterior. Pentru informații suplimentare, consultați pe prima pagină notele complete privind precizările legale.

- vizualizați, gestionați și ștergeți toate călătoriile dumneavoastră.
- să exportați jurnalul șoferului.
- primiți informații atunci când o călătorie nu este încărcată din cauza unei probleme, cum ar fi probleme de rețea.

La activarea aplicației Călătorii, toți utilizatorii care au asociat aplicația mobilă cu mașina pot vizualiza călătoriile efectuate. Dacă aplicația Călătorii este dezactivată, mașina nu mai trimite informații privind noile călătorii.

 **Notă**

Partajarea locației mașinii

Pentru a începe să vă jurnalizați călătoriile trebuie să activați partajarea locației mașinii pe afișaj și în aplicația mobilă.

Limitele de stocare

Atunci când o călătorie este înregistrată, aceasta poate fi stocată în aplicația Călătorii timp de până la 400 de zile. Aplicația are capacitatea de a stoca aproximativ 500 de călătorii. După atingerea acestei limite, călătoriile mai vechi vor fi șterse automat ca să se elibereze spațiu de stocare pentru noile călătorii.

 **Notă**

În cazul în care jurnalul nu înregistrează călătoriile, motivele ar putea include:

- Conexiune slabă sau fără conexiune la rețea.
- Aplicația nu primește coordonatele GPS.
- Permisunile de localizare sunt dezactivate, astfel încât aplicația Călătorii nu poate accesa locația mașinii.

[1] VIN

8.3. Pornirea mașinii

Pornirea mașinii implică prezența și utilizarea corectă a unei chei, împreună cu apăsarea pedalei de frână și selectarea unei trepte de condus.



Principalele puncte de interacțiune pentru pornirea mașinii sunt pedala de frână și selectorul de viteze.

Veți descuria mașina în mod diferit, în funcție de tipul de cheie utilizat. După descuriere, mașina se va activa gradual. Multe funcții, de ex., sistemul de climatizare, vor fi disponibile după ce urcați în mașină.

Pentru a porni mașina, apăsați pedala de frână și selectați o treaptă de viteză de condus.

Înainte de a porni la drum, verificați dacă:

- Toate portierele sunt închise.
- Toți ocupanții sunt corect așezați și și-au cuplat corect centura de siguranță.
- Scaunul șoferului, poziția volanului și a oglinzilor se ajustează în funcție de poziția de condus.
- Cablurile de încărcare nu sunt conectate.
- Zona șoferului nu este obstrucționată și pedalele se deplasează liber.

Sfat

Mașina vă poate alerta referitor la anumite condiții pe care trebuie să le îndepliniți pentru a începe deplasarea. În cazul în care nu puteți porni mașina, consultați zona de informații pentru șofer pentru recomandări.

Notă

În cazul în care mașina este echipată cu un etilotest, trebuie să vă supuneți și să treceți testul etilotestului înainte pornirea mașinii.

1. Așezați cheia pe cititorul de cartele.

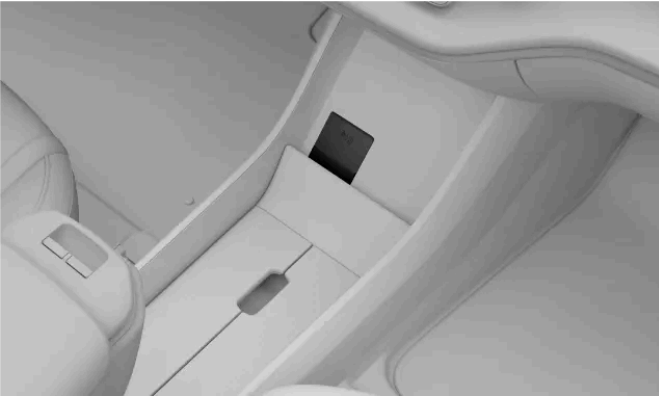

Locația cititorului de cartele cheie utilizat pentru pornirea mașinii cu o cartelă cheie sau cu o cheie cu acțiune de la distanță descărcată.

2. Apăsați lung pedala de frână.
 3. Selectați D sau R utilizând maneta din dreapta volanului.
- > Treapta de viteză selectată este indicată în zona de informații pentru șofer. Se afișează simbolul pregătit, evidențiind tranziția de la o treaptă de parcare la una de condus.

READY

i Notă

Simbolul pregătit dispare atunci când viteza mașinii depășește ritmul de mers pe jos. Va reapărea atunci când mașina încetinește sub aceeași limită.

8.3.1. Verificările la inițializare

În momentul în care selectați o treaptă de viteză pentru a porni de pe loc, mașina efectuează o serie de verificări automate ale sistemelor și funcțiilor importante. Acest scurt test este indicat în zona de informații pentru șofer.

Verificarea la inițializare este indicată prin diverse simboluri indicatoare și de avertizare în zona de informații pentru șofer. Dacă oricare dintre simbolurile de avertizare sau indicatoare rămâne vizibil după câteva secunde, acesta vă indică faptul că există o defecțiune sau o situație pe care trebuie să o rezolvați înainte de a porni de pe loc.

Dacă este indicată o defecțiune:

- Citiți toate informațiile prezentate în zona de informații pentru șofer.
- Pentru informații suplimentare despre simbolurile de avertizare și indicatoare, consultați secțiunea corespunzătoare din manual.
- Înainte de a conduce mașina, reparați defecțiunea indicată.
- În cazul în care nu puteți remedia problema dvs., nu ezitați să contactați un atelier autorizat Volvo.

Conținutul acestui manual reprezintă starea manualului de utilizare la momentul tipăririi și poate să nu fie valabil în totalitate la un moment ulterior. Pentru informații suplimentare, consultați pe prima pagină notele complete privind precizările legale.

După finalizarea verificărilor la inițializare, mașina continuă să monitorizeze în mod activ multe dintre sisteme și funcții.

8.3.2. Etilotestul

Etilotestul reprezintă o măsură de siguranță pentru a preveni condusul sub influența alcoolului. În cazul în care mașina este echipată cu un etilotest, trebuie să vă supuneți și să treceți testul de respirație înainte de a putea porni mașina.

În cazul în care ați conectat un etilotest, acesta se va integra cu unele sisteme ale mașinii. Acest lucru înseamnă că puteți primi mesaje de la etilotest direct în zona de informații pentru șofer. Calibrarea etilotestului trebuie efectuată în conformitate cu legislația și normele locale privind valoare limită acceptată pentru condusul în mod legal.

Pentru informații privind un etilotest specific, contactați producătorul etilotestului.

Avertizare

Etilotestul este un ajutor și nu scutește șoferul de responsabilitate. Șoferul are întotdeauna responsabilitatea de a nu consuma alcool și de a conduce mașina în siguranță.

Utilizarea unui etilotest

Etilotestul se activează automat pentru a fi pregătit pentru utilizare în momentul în care mașina este descuiată. Urmați instrucțiunile care au însoțit etilotestul, precum și conținutul mesajului din zona de informații pentru șofer.

După finalizarea unui ciclu de condus, adică ați condus, apoi ați oprit, mașina va putea fi pornită într-un interval de câteva minute fără un nou test.

Sfat

Măsurarea precisă

Evitați consumul de alimente și băuturi cu aproximativ cinci minute înainte de testul cu etilotestul.

Evitați spălarea parbrizului cu lichid de spălat în exces deoarece lichidul de spălat poate afecta etilotestul.

Omiterea de urgență a etilotestului

În cazul unei urgențe sau dacă etilotestul nu funcționează, puteți omite testarea cu etilotestul. În acest scop, consultați instrucțiunile furnizate împreună cu etilotestul sau contactați producătorul.

8.4. Oprirea mașinii

În mod normal, mașina se oprește automat. În mod alternativ, puteți opri mașina manual, din afișaj.

Puteți opri manual mașina după ce ieșiți din ea și o încuiăți din exterior. Cu toate acestea, în unele situații, veți dori să opriți manual mașina. Puteți face acest lucru din afișaj.

i Notă

Părăsirea mașinii fără încuiere declanșează un temporizator de 30 min înainte ca mașina să se oprească automat. Dacă reveniți în scaunul șoferului înainte de expirarea temporizatorului, acest temporizator se va dezactiva.

Pentru a o opri manual, mașina trebuie să fie în P. În cazul în care nu s-a acționat automat frâna de parcare, apăsați butonul frânei de parcare.

Oprirea manuală a mașinii

1. Apăsați simbolul mașină  din bara inferioară și accesați **Setări**.
2. Accesați **Comenzi** → **Vehicle modes** → **Opriți mașina**.
3. Opriți mașina.
 - > Mașina se oprește.
 - > În acest moment, mașina poate fi încuiată.

i Notă

După oprire, un număr de sisteme esențiale rămân disponibile, de ex., detecția cheii, sistemul de alarmă, conectivitatea la internet și monitorizarea bateriei. În condiții normale, acestea consumă numai o cantitate mică de energie electrică.

8.5. Caracteristici de condus

Explorați funcțiile care afectează performanța și dinamica de condus. Acest lucru vă permite să personalizați experiența de condus.



Mașina are mai multe funcții care afectează performanța și dinamica în timpul condusului.

One Pedal Drive	Această funcție permite utilizarea pedalei de accelerație atât pentru frânare, cât și pentru accelerare. Funcția poate fi activată sau dezactivată din afișaj.
Moduri de condus	Puteți configura mașina pentru condus zilnic sau puteți seta livrarea de energie a mașinii să prioritizeze autonomia sau performanța.
Controlul electronic al stabilității	Puteți dezactiva controlul electronic al stabilității ^[1] în cazul în care doriți o experiență de condus mai activ sau dacă mașina este blocată în noroi sau în zăpadă adâncă.
Coborârea pantelor	Prin activarea coborârii pantelor, mașina poate frâna într-un mod controlat și activ. Acest lucru poate fi util în cazul în care coborâți o pantă la viteze reduse.
Perceperea sistemului de direcție	Reglarea volanului afectează rezistența și fermitatea volanului.

Sfat

Sunetul exterior

Mașina redă un sunet de condus artificial atunci când conduceți la viteze reduse. Acest lucru alertează pe ceilalți participanți la trafic de prezența mașinii.

^[1] ESC

8.5.1. Moduri de condus

Modurile de condus modifică dinamica de condus a mașinii.

Modurile de condus diferite, care sunt disponibile în mașină, sunt adecvate diferitelor scenarii și tipuri de condus. În funcție de modul de condus selectat ar putea fi afectate anumite dinamici de condus, de ex., direcția, frânarea și accelerarea. De asemenea,

Conținutul acestui manual reprezintă starea manualului de utilizare la momentul tipăririi și poate să nu fie valabil în totalitate la un moment ulterior. Pentru informații suplimentare, consultați pe prima pagină notele complete privind precizările legale.

sunt afectate consumul de combustibil și autonomia estimată.

Mașina are trei moduri de condus:

- Standard** Acesta este modul implicit și se recomandă pentru utilizarea zilnică. De asemenea, este selectat automat la fiecare pornire a mașinii.
 - Autonomia** Acest mod limitează climatizarea și performanțele de condus pentru a maximiza autonomia.
 - Performanța** Modul Performanță permite mașinii dvs. să acorde prioritate performanței în fața autonomiei, ceea ce permite o experiență de condus mai activă și mai dinamică.
-

8.5.1.1. Selectarea unui mod de condus

Puteți selecta un mod de condus din setări.

Mașina este echipată cu diverse moduri de condus, adecvate pentru diverse condiții și situații de deplasare. Selectarea unui mod de condus permite mașinii să regleze caracteristicile și dinamica în timpul condusului pentru utilizarea prevăzută, care ar putea dezactiva anumite setări. Puteți selecta un mod de condus din setări.

Modul de condus standard este selectat ca implicit la fiecare pornire a mașinii.

1. Apăsați simbolul mașină  din bara inferioară și accesați **Setări**.
 2. Accesați **Condus** → **Dinamică de condus** → **Moduri de condus**.
 3. Selectați un mod de condus.
- > Caracteristicile și setările de condus se modifică în funcție de modul de condus selectat.
-

8.5.2. One Pedal Drive

Puteți controla atât frânarea, cât și accelerarea utilizând pedala de accelerație atunci când One Pedal Drive este activă.



Comportamentul de frânare se modifică la utilizarea pedalei de accelerație. La apăsarea pedalei de accelerație, mașina accelerează normal, dar eliberarea pedalei va cupla frânarea. Cu cât eliberați pedala, cât atât mai multă frânare puteți obține.

One Pedal Drive prioritizează frânarea regenerativă. Cu toate acestea, dacă acțiunea de frânare o impune, se vor acționa discurile de frână.

Pentru a conserva energia din baterie, One Pedal Drive poate fi utilizată la sesiuni de condus în care viteza va varia.

Important

Puteți utiliza One Pedal Drive numai după ce v-ați cuplat centura de siguranță și ați selectat D. Altfel, nu se va aplica forță de frânare când ridicați piciorul de pe pedala de accelerație, chiar dacă One Pedal Drive este activată din setări.

Avertizare

Nu uitați de pedala de frână

La utilizarea One Pedal Drive, există o limită de forță de frânare care poate fi aplicată prin eliberarea pedalei de accelerație. Pentru o frânare burscă, acționați pedala de frână.

8.5.2.1. Modificarea One Pedal Drive

Puteți modifica, activa sau dezactiva frânarea cu One Pedal Drive din setările de condus.

Nivelul forței de frânare aplicate de sistemul One Pedal Drive poate fi ajustat în setări.

Setările One Pedal Drive disponibile sunt:

Off Funcția este dezactivată. Eliberarea pedalei de accelerație nu acționează frâna.

Low Atunci când reduceți apăsarea pedalei de accelerație, mașina va acționa frânarea regenerativă.

High Atunci când reduceți apăsarea pedalei de accelerație, mașina va frâna cu mai multă forță decât în cazul setării reduse.

Sfat

Accesul rapid

Setările de reglare pentru One Pedal Drive sunt disponibile în comenzile rapide și prin intermediul butonului personalizabil de pe volan . Acestea vă permit să reglați rapid nivelul forței de frânare utilizând One Pedal Drive fără a intra în setări.

Avertizare

Nu uitați de pedala de frână

La utilizarea One Pedal Drive, există o limită de forță de frânare care poate fi aplicată prin eliberarea pedalei de accelerație. Pentru o frânare bruscă, acționați pedala de frână.

1. Apăsați simbolul mașină  din bara inferioară și accesați **Setări**.
2. Accesați **Conducere** → **Dinamică de condus** → **One Pedal Drive**.
3. Selectați o setare.

8.5.3. Activarea deplasării progresive automate

La activarea deplasării progresive, mașina se poate deplasa încet fără a utiliza pedala de accelerație. Deplasarea progresivă automată poate fi activată sau dezactivată din setări.

Când porniți mașina sau dacă staționați având activată funcția de deplasare foarte lentă, mașina va începe să se deplaseze foarte lent după ce eliberați pedala de frână. După ce mașina este în mișcare, puteți elibera pedala de accelerație pentru ca mașina să încetinească și să înceapă să se deplaseze foarte lent.

Deplasarea foarte lentă automată este utilă în situații de condus precum deplasarea în coloană sau în parcuri.

Sfat

Apăsarea bruscă și temporară a pedalei de frână suspendă deplasarea progresivă și activează menținerea automată. Pentru a reiniția deplasarea progresivă, apăsați pedala de accelerație.

1. Apăsați simbolul mașină  din bara inferioară și accesați **Setări**.
2. Accesați **Conducere** → **Dinamică de condus** → **Deplasare progresivă spre înainte**.
3. Activați sau dezactivați funcția.

8.5.4. Activarea coborârii pantelor

Coborârea pantelor vă ajută la controlul vitezei în timp ce conduceți și coborâți o pantă.

Prin activarea coborârii pantelor, mașina poate frâna într-un mod controlat și activ. Acest lucru poate fi util dacă coborâți o pantă, deoarece vă ajută să evitați accelerarea inutilă. Puteți activa coborârea pantelor din afișaj.



Disponibilitatea funcției de coborâre a pantelor este indicată prin simbolul de coborâre a pantelor din zona de informații pentru șofer. Simbolul se aprinde în culoarea verde când funcția de coborâre a pantelor este activă.

Notă

Coborârea pantelor este disponibilă numai la viteze de sub 40 km/h (25 mph). În cazul în care conduceți la o viteză mai mare decât aceasta, funcția se va dezactiva.

1. Apăsați simbolul mașină  din bara inferioară și accesați **Setări**.
2. Accesați **Conducere** → **Dinamică de condus** → **Coborâre pante**.
3. Activați coborârea pantelor.

8.5.5. Controlul stabilității

Mașina este echipată cu sisteme de control al stabilității, care pot preveni deraparea.

Controlul electronic al stabilității

Controlul electronic al stabilității^[1] poate acționa automat frânele mașinii pentru a preveni patinarea atunci când mașina detectează o pierdere a tracțiunii sau a controlului asupra direcției. În acest scop, ESC acționează frânele în mod individual la fiecare roată. La producerea acestei intervenții, simbolul pentru ESC clipește în zona de informații pentru șofer.



Funcția poate fi dezactivată pentru a permite o experiență de condus mai activă. De asemenea, puteți dezactiva ESC atunci când mașina este blocată în noroi sau în zăpadă adâncă.

i Notă

Tractarea unei remorci

Când tractați o remorcă, controlul electronic al stabilității trebuie să fie permanent activat pentru a preveni șerpuirea. Puteți citi informații suplimentare despre acest subiect în secțiunea dedicată remorcării din acest manual.

Controlul stabilității mașinii include și alte funcții precum:

Sistemul de antiblocare la frânare^[2]	Sistemul de antiblocare la frânare al mașinii previne blocarea frânelor la frânarea bruscă. Acesta optimizează manevrabilitatea și ajută la stabilizarea mașinii.
Sistemul de asistență pentru stabilitatea remorcii	Acesta este parte a ESC și poate interveni în cazul în care se detectează o șerpuire atunci când tractați o remorcă.
Controlul derapării și controlul activ al mișcării botului mașinii	Aceste funcții acționează pentru a preveni patinarea roților pe suprafața carosabilului.
Control al stabilității la frânarea regenerativă	Ajută la prevenirea blocării roților la aplicarea frânării regenerative.

i Notă

Unele dintre celelalte funcții de stabilitate sunt dezactivate parțial, ca parte a dezactivării ESC. Niciuna dintre ele nu este complet dezactivată, dar pragul lor de activare va crește pentru a permite o experiență de condus mai activă.

^[1] ESC

^[2] ABS

8.5.5.1. Dezactivarea controlului electronic al stabilității

Pentru o experiență de condus mai activă, puteți dezactiva controlul electronic al stabilității.

Controlul electronic al stabilității^[1] poate fi activat sau dezactivat din afișaj. Când este dezactivat, din motive de siguranță, acesta continuă să fie activ într-o anumită măsură. Cu toate acestea, dezactivarea funcției limitează interacțiunile cu ESC. Acest lucru vă poate oferi o experiență de condus mai activă, deoarece șoferului i se transferă un nivel mai ridicat de control. ESC va interveni și ajuta șoferul în multe scenarii.

Dezactivarea ESC poate fi utilă și pentru condusul off-road sau în cazul în care mașina este blocată în noroi sau în zăpadă adâncă.

Conținutul acestui manual reprezintă starea manualului de utilizare la momentul tipăririi și poate să nu fie valabil în totalitate la un moment ulterior. Pentru informații suplimentare, consultați pe prima pagină notele complete privind precizările legale.

La dezactivarea ESC, simbolul de sistem de stabilitate dezactivat se afișează în zona de informații pentru șofer.



1. Apăsați simbolul mașină  din bara inferioară și accesați **Setări**.
2. Accesați **Conducere** → **Dinamică de condus** → **ESC deconectat**.
3. Activați sau dezactivați ESC.

Funcția se resetează la oprirea mașinii.

 **Notă**

Dezactivarea ESC dezactivează, de asemenea, sistemul de asistență pentru menținerea benzii de circulație.

^[1] ESC

8.5.6. Suspensia

Mașina este echipată cu o suspensie concepută să creeze o experiență de condus plăcută.

Suspensia mașinii afectează nivelul de confort și manevrabilitatea în timpul condusului. Suspensia este complet automată și nu poate fi personalizată sau reglată în niciun mod.

 **Avertizare**

Amortizoarele conțin gaz sub presiune. Nu încălziți și nu deschideți amortizoarele.

8.6. Autonomia

Autonomia estimată a mașinii se va afișa pe afișaj și va depinde de mai mulți factori.

380 km  80%

Autonomia depinde de nivelul de energie din bateria mașinii și de practicile dvs. de condus, dar condițiile externe pot reprezenta, de asemenea, un factor. Nivelul de energie din baterie și autonomia estimată se afișează în zona de informații pentru șofer. Autonomia așteptată vă informează cu privire la distanța ce se poate parcurge cu nivelul actual de energie din baterie. Se calculează în funcție de stilul de condus, istoric și actual, și de condițiile de condus în timp real.

Factorii care afectează autonomia mașinii

Modul în care conduceți mașina, setările sau funcțiile activate, condițiile meteo și traficul pot, toate, afecta autonomia mașinii în moduri diferite.

Viteza	Condusul la viteze mai mari descarcă și mai mult bateria.
Condusul urban și situația din trafic	Varierea vitezei prin accelerări și frânări frecvente va crește consumul de energie din baterie în comparație cu menținerea unei viteze constante.
Condusul economic	Urmăriți condusul și consumul pentru a conduce cât mai economic posibil.
Mod Autonomie	Selectarea modului de autonomie va limita climatizarea și performanțele de condus, pentru a maximiza autonomia.
Temperatura exterioară	Temperatura exterioară poate afecta consumul de energie din baterie și autonomia.
Temperatura bateriei	O baterie rece este mai puțin eficientă și necesită mai multă energie pentru a fi încălzită.
Precondiționarea	Prin precondiționarea mașinii, puteți reduce energia consumată pentru încălzirea mașinii și a bateriei. Puteți face acest lucru din setările de climatizare.
Setări de climatizare	Care sunt funcțiile de climatizare activate și măsura în care acestea afectează consumul de energie din baterie.
Anvelopele și presiunea în anvelope	Starea anvelopelor și presiunea în anvelope pot afecta autonomia.
Starea carosabilului și topografia	Starea carosabilului, precum și pantele potențiale, poate afecta consumul de energie din baterie al mașinii.
Tractarea	Tractarea unei remorci implică mai multă energie de la mașină, prin urmare va afecta negativ consumul de energie din baterie, Acest lucru depinde și de tipul de remorcă tractată.

Autonomia la temperaturi scăzute

Bateria mașinii poate să fie afectată negativ de temperaturile scăzute. Când bateria mașinii este rece, un simbol fulg de nea ❄ se afișează lângă procentajul bateriei. Acest lucru indică faptul că autonomia și capacitatea de încărcare a bateriei se reduc în comparație cu condițiile normale. Puteți evita acest lucru încărcând mașina când aceasta este parcată, ceea ce vă poate ajuta în cazul în care parcați într-un climat cu temperaturi scăzute.

Resetare la valorile din fabrică și valoarea autonomiei

După o resetare la valorile din fabrică sau la livrarea mașinii de la fabrică, autonomia estimată se bazează pe o valoare certificată. După ce conduceți mașina un anumit interval de timp, autonomia estimată se bazează pe modelele istorice de condus. Puteți modifica acest lucru din nou din setările din afișaj.

Conținutul acestui manual reprezintă starea manualului de utilizare la momentul tipăririi și poate să nu fie valabil în totalitate la un moment ulterior. Pentru informații suplimentare, consultați pe prima pagină notele complete privind precizările legale.

8.6.1. Informații despre parcurs

Împreună cu contorul de parcurs, informațiile despre parcurs vă furnizează o prezentare generală a consumului curent.

Puteți afișa informațiile despre parcurs, de ex., kilometrajul, consumul mediu și viteza medie. Există, de asemenea, o setare pentru afișarea consumului curent în zona de informații pentru șofer a afișajului.

Accesați informațiile apăsând pe simbolul mașină  din bara inferioară și accesând **Starea mașinii**.

Informațiile despre parcurs sunt divizate astfel:

Parcursul curent	Informații despre parcursul curent. Acesta poate fi setat să afișeze datele din ciclul de condus în curs sau de la ultima încărcare a mașinii.
De la ultima resetare	Afișează informații despre parcurs de la ultima resetare a contorului de parcurs.
Consum	Puteți afișa consumul, divizat în energie consumată și energie regenerată.

Simboluri informații despre parcurs

Diferite simboluri reprezintă diferite tipuri de date din informațiile despre parcurs.



Distanța parcursă.



Consumul mediu.



Viteza medie.



Timpul scurs de la pornirea în parcursul curent.

8.6.1.1. Resetarea contorului de parcurs

Puteți reseta contorul de parcurs al mașinii.

Contorul de parcurs poate afișa informații de ex., kilometrajul, consumul mediu și viteza medie.

1. Apăsați simbolul mașină  din bara inferioară și accesați **Starea mașinii**.
2. Accesați **Informații despre călătorie** → **De la ultima resetare** → **Resetare**.
3. Resetați contorul de parcurs.

8.7. Direcția

Familiarizați-vă cu funcțiile de direcție ale mașinii.



Mașina a fost proiectată să ofere un sistem de direcție interactiv și intuitiv. Adaptați-vă postura de condus și nivelul de rigiditate de direcție preferat înainte de a porni la drum.

Sfat

Interacțiunile dintre sistemele de asistență pentru șofer și sistemul de direcție

Unele funcții de asistență pentru șofer ale mașinii pot afecta direcția. Citiți secțiunile din manualul de utilizare referitoare la aceste funcții pentru a înțelege mai bine în ce mod pot acestea interacționa și pot afecta experiența utilizării direcției.

Reacția sistemului de direcție în funcție de viteză

Rezistența și rigiditatea direcției se schimbă în funcție de viteza mașinii. La viteze mici, rezistența direcției este scăzută, pentru o manevrare de precizie. La viteze mari, sistemul de direcție se adaptează și devine mai ferm.

Perceperea sistemului de direcție

Puteți ajusta modul de percepere a direcției din setările din afișaj. Percepția direcției afectează rigiditatea rotirii volanului.

8.7.1. Volanul

Familiarizați-vă cu volanul și cu funcțiile acestuia.

Puteți utiliza volanul pentru alte lucruri în plus față de direcționarea mașinii.



Volanul încălzit

Volanul are integrat un sistem de încălzire. Funcția poate fi activată manual sau poate fi setată pe activare automată.

Reglarea poziției volanului

Volanul poate fi reglat în funcție de postura în timpul condusului.

Butoanele tactile de pe volan

Volanul vine cu butoane tactile cu care se pot controla anumite setări și reglaje.

Claxonul

Butonul pentru claxon este amplasat în centrul volanului și este marcat cu un simbol de claxon .

8.7.1.1. Comenzile de pe volan

Volanul are o serie de butoane și de suprafețe de comandă. Acestea comandă funcții specifice cum ar fi claxonul, precum și anumite setări, reglaje și elementele prezentate în zona de informații pentru șofer.









- Claxonul
- Butoanele tactile
- Maneta din stânga
- Maneta din dreapta

Butoanele tactile



- ↺ Reia sau crește viteza setată
- Scade viteza setată
- 🔄 Asistență pentru direcție alternativă

-  Buton personalizabil
-  Comanda vocală
-  Creștere volum sau confirmare
-  Scădere volum sau respingere
-  Media: înapoi sau derulare
-  Media: înainte sau derulare rapidă înainte

Funcția butoanelor se schimbă după context; de obicei, acestea comandă elementele care sunt afișate în momentul respectiv pe afișaj.

Puteți seta butonul personalizabil pentru a efectua o anumită acțiune.

Interacțiunea cu butoanele tactile

Butoanele din partea dreaptă a volanului comandă, în mod frecvent, elementele prezentate în partea dreaptă a zonei de informații pentru șofer. Butoanele din partea stângă comandă, în mod frecvent, elementele afișate în partea stângă. Zona de informații pentru șofer din afișaj indică, în mod normal, acțiunea care îi este atribuită fiecărei zone.

Puteți identifica zona tactilă căutată a butonului, deplasându-vă degetul peste butoane. Afișajul reacționează și afișează comportamentul sau acțiunea atribuită aceluși buton. În momentul indicării funcției pe care o doriți, este suficient să apăsați butonul.

8.7.1.1. Atribuirea unei acțiuni pentru butonul personalizabil

Puteți seta butonul personalizabil de pe volan pentru a efectua o anumită acțiune.

Puteți atribui o acțiune specifică pentru butonul personalizabil de pe volan . Efectuând acest lucru, veți selecta funcția pe care doriți să o controlați utilizând acest buton.

Setările disponibile sunt:

- | | |
|-------------------------------|---|
| Vedere ecran | Comutați între modurile de afișare din zona de informații pentru șofer. |
| One Pedal Drive | Ajustați setările One Pedal Drive. |
| Avertismente limită de viteză | Activați sau dezactivați avertizările de limită de viteză. |

1. Apăsați simbolul mașină  din bara inferioară și accesați **Setări**.
2. Accesați **Comenzi** → **Comenzile de pe volan** → **Buton personalizabil**.
3. Atribuiți o acțiune pentru butonul personalizabil.

8.7.1.2. Reglarea poziției volanului

Puteți regla poziția volanului în funcție de postura dvs. în timpul condusului.

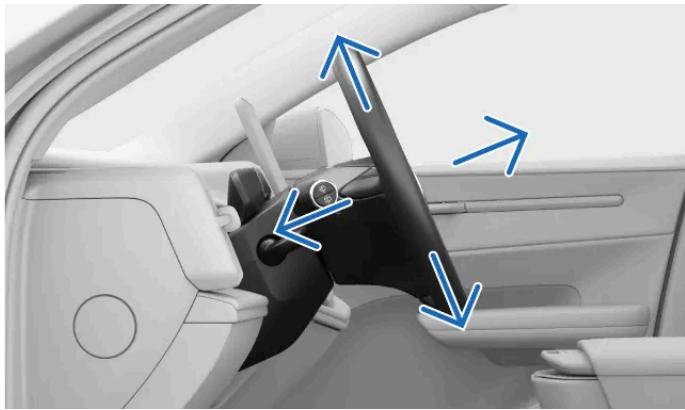

Reglarea poziției volanului este critică pentru postura în timpul condusului, permițând un nivel de confort și de control al mașinii mai ridicat.

 **Avertizare**

Reglați poziția volanului când mașina este parcată. Nu veți putea face acest lucru în timpul condusului.

1. Împingeți maneta de reglare a volanului de pe coloana de direcție.

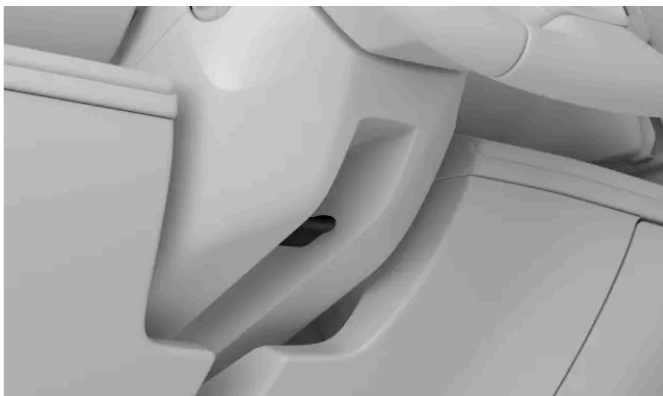

2. Prindeți de volan și reglați poziția acestuia.

Deplasați-l în sus sau în jos, în față sau în spate, pentru a se potrivi cu postura dvs. în timpul condusului.

3. Trageți de maneta de reglare a volanului în sus, pentru a fixa poziția volanului.

 **Important**

După ce ați finalizat reglarea poziției volanului după preferințe, asigurați-vă că și restul componentelor mașinii sunt aliniate corect. Postura de condus este importantă și este afectată de mai multe elemente decât reglarea volanului, de ex., poziția scaunului și a oglinzilor.

8.7.2. Reglarea volanului

Puteți ajusta nivelul de rezistență a volanului și a senzației de condus din setări.

O gamă de setări predefinite permite controlul sensibilității volanului. Aceste opțiuni se selectează din afișaj.

Notă

Mașina este echipată cu o rezistență a volanului în funcție de viteză, în plus față de reglajul manual al sensibilității volanului. Astfel, mașina poate regla automat rezistența volanului în funcție de viteza cu care rulați, oferind un nivel ridicat de control și stabilitate.

1. Apăsați simbolul mașină  din bara inferioară și accesați **Setări**.
2. Accesați **Conducere** → **Dinamică de condus** → **Senzație direcție**.
3. Selectați o setare de sensibilitate a direcției.

8.8. Frâne

Mașina are mai multe tipuri de funcții de frânare, atât manuale, cât și automate.



Mașina are mai multe funcții și capacități atunci când vine vorba de frânare.

Pedala de frână	Modul principal de frânare manuală. Apăsarea pedalei de frână poate activa frânarea regenerativă sau cupla frânele de oprire, în funcție de condițiile de condus.
One Pedal Drive	La activarea One Pedal Drive, puteți controla atât frânarea, cât și accelerarea cu ajutorul pedalei de accelerație.
Frânarea regenerativă	Încetinește mașina prin utilizarea deplasării mașinii pentru a încărca bateria. ^[1]

Conținutul acestui manual reprezintă starea manualului de utilizare la momentul tipăririi și poate să nu fie valabil în totalitate la un moment ulterior. Pentru informații suplimentare, consultați pe prima pagină notele complete privind precizările legale.

Frână de încetinire	Încetinește mașina prin acționarea frânelor cu disc.
Frâna de parcare	Menține mașina în poziție la parcare.
Menținere automată (Auto hold)	Acționează automat frâna pentru a menține mașina oprită la oprirea mașinii.
Frânare automată	Acesta este un termen general pentru intervențiile de frânare ale mașinii. Mai multe sisteme de siguranță și asistență pentru șofer pot interveni și efectua manevre de frânare din motive de siguranță sau confort.
Frânarea postimpact	Frânarea automată după coliziuni severe pentru evitarea unor pericole ulterioare.
Controlul electronic al stabilității^[2]	Ajută la prevenirea derapării și a altor probleme de stabilitate prin acționarea automată a frânelor.

 **Notă**

Stopurile de frână

Stopurile de frână ale mașinii se aprind automat în timpul manevrelor de frânare. Stopurile răspund la frânarea manuală la utilizarea pedalei de frână și a One Pedal Drive, dar și la frânarea automată generată de oricare dintre sistemele de asistență pentru șofer.

Stopurile de frână de urgență

În timpul manevrelor de frânare bruscă, sistemul ABS se activează. Stopurile de frânare de urgență ale mașinii se pot activa. Acest lucru va determina clipirea stopurilor de frână pentru a alerta vehiculele din spate. De asemenea, în aceste situații, se pot activa luminile de avarii, dar numai după ce mașina a încetinit la o viteză de sub 10 km/h (6 mph).

^[1] Transformă energia cinetică în energie electrică

^[2] ESC

8.8.1. Pedala de frână

Pedala de frână acționează diferite tipuri de mecanisme de frânare, în funcție de situație.



Pedala de frână acționează fie frânarea regenerativă, fie frânarea de oprire, în funcție de modul în care apăsați pedala. O frânare ușoară activează frânarea regenerativă, iar o frânare mai puternică acționează frânarea de oprire.

Notă

Cuplarea automată a discurilor de frână

Frânarea regenerativă acoperă, de cele mai multe ori, majoritatea nevoilor de frânare. Prin urmare, discurile de frână pot să nu fie cuplate pentru perioade lungi de timp. Pentru a le menține curate, uscate și pregătite pentru utilizare la manevre de frânare, mașina va acționa periodic frânarea utilizând discurile împreună cu frânarea regenerativă.

Frânarea controlată electronic^[1]

Pedala de frână este controlată electronic. Deoarece forța de frânare este transmisă electronic și nu fizic, nu există forțe de reacție naturale care să fie transmise de la frâne la pedală.

Sistemul de antiblocare la frânare^[2]

Sistemul de antiblocare la frânare al mașinii previne blocarea frânelor la frânarea bruscă. Acest lucru optimizează manevrabilitatea.

 **Notă**

Butonul P

La viteze mari, apăsarea lungă a butonului P încetinește mașina în mod constant. Acest lucru este o alternativă de rezervă la frânarea normală. Utilizați butonul P în acest mod numai în cazul în care nu puteți frâna utilizând pedala de frână,

Verificările la inițializare

Verificarea la pornire a mașinii include mai multe sisteme de frânare. Remediați orice erori de frânare indicate înainte de a porni la drum.

 **Avertizare**

Frânele ude

Dacă discurile de frână sunt ude, distanța de oprire a mașinii este mai mare. În cazul în care acestea au fost expuse la apă, efectuați o manevră de frânare în siguranță, pentru a îndepărta apa de pe frâne. Acționând discurile de frână în timp ce conduceți, acestea se încălzesc și se usucă.

[1] Denumită și sistemul de frânare electronic

[2] ABS

8.8.2. Frâna de parcare

Frâna de parcare se acționează atunci când treceți mașina dintr-o treaptă de viteză în starea de parcare.

Frâna de parcare imobilizează roțile din spate ale mașinii. Când este parcată, mașina monitorizează și crește forța de frânare, după caz.

Prin apăsarea butonului de pe manetă cu marcajul P, aduceți mașina în starea de parcare, iar frâna de parcare este acționată. [1]

Mașina va acționa frâna de parcare în mod automat în mai multe situații. Printre acestea se află:

- Mașina a fost staționată în menținere automată pentru o perioadă mai lungă de timp.
- Părăsiți mașina.
- Un cablu de încărcare este conectat la mașină.
- La finalul unei manevre de parcare asistată.

În zona de informații pentru șofer se va indica momentul în care mașina este în modul Parcare și frâna de parcare este acționată.

Avertizare

Evitați să parcați în pante pe timp de iarnă. Roțile pot pierde tracțiunea, chiar dacă frâna de parcare este acționată. Sunteți mereu responsabil pentru parcare în siguranță. Verificați simbolul de avertizare privind frâna de parcare pentru starea frânei de parcare.



Eliberarea automată

Frâna de parcare se decuplează automat la selectarea unei trepte de viteză de condus.

Notă

Butonul P

La viteze mari, apăsarea lungă a butonului P încetinește mașina în mod constant. Acest lucru este o alternativă de rezervă la frânarea normală. Utilizați butonul P în acest mod numai în cazul în care nu puteți frâna utilizând pedala de frână,

^[1] Pentru a fi adusă în modul Parcare, mașina trebuie să staționeze.

8.8.2.1. Acționarea frânei de parcare

Activați frâna de parcare apăsând butonul P de pe maneta din dreapta.

Puteți acționa frâna de parcare în mod automat în mai multe situații. De asemenea, puteți acționa manual frâna de parcare.

1. După oprire, apăsați butonul P de pe maneta din dreapta.

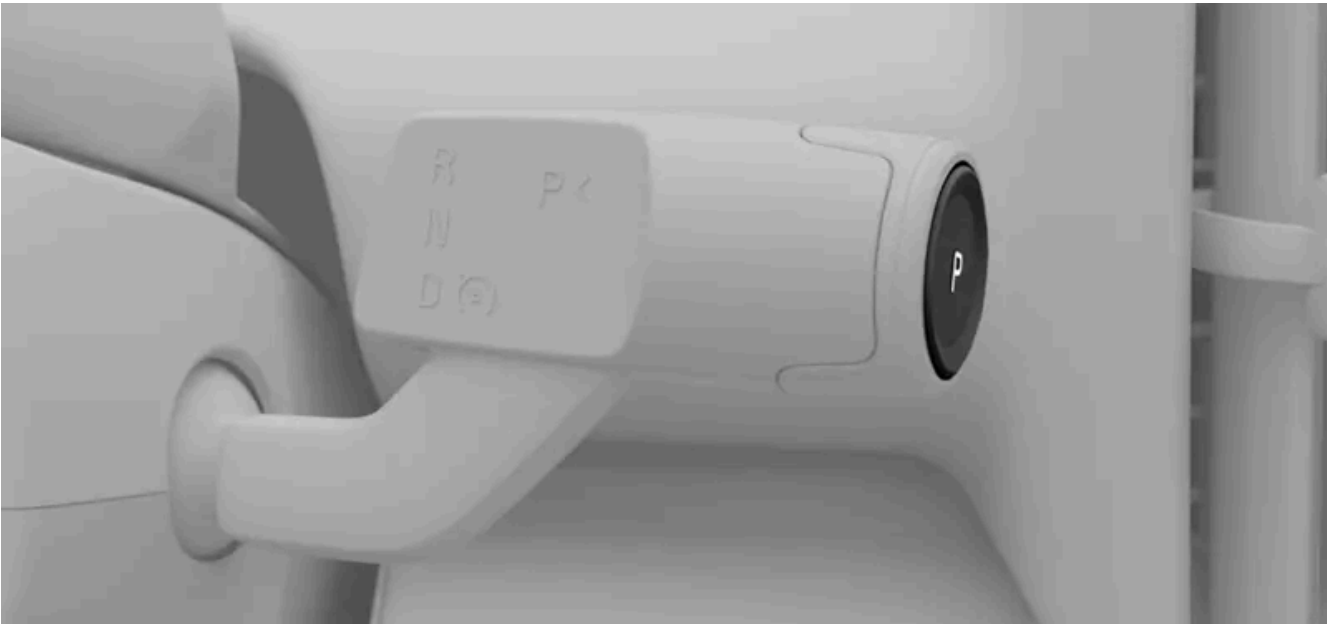

- > Mașina trece la starea Parcat, care include activarea frânei de parcare. Noua stare este indicată în zona de informații pentru șofer.



Frâna de parcare se decuplează automat la selectarea unei trepte de viteză de condus.

8.8.3. Menținere automată (Auto hold)

Menținerea automată ajută la menținerea mașinii staționată după o oprire completă, permițându-vă să eliberați pedala de frână.

Atunci când mașina se oprește având activat sistemul de deplasare foarte lentă, menținerea automată se va activa doar dacă sunt îndeplinite condițiile necesare. Atunci când este dezactivat sistemul de deplasare foarte lentă, mașina va încetini treptat până la staționare. Menținerea automată este, în acel moment, activată automat.

Activarea funcției de menținere automată este indicată de simbolul de activare menținere automată în zona de informații pentru șofer.



Pentru a ieși din funcția de menținere automată și a continua să conduceți în treapta selectată, apăsați pedala de accelerație. Dacă vă aflați în treapta D, puteți ieși din menținerea automată și prin schimbarea treptei de viteză.

 **Important**

Dacă vă aflați în staționare pe o pantă și mașina începe să se deplaseze în jos, funcția de menținere automată se va activa automat.

 **Notă**

Tranziția de la menținere automată la parcat

Mașina va trece în P în cazul în care menținerea automată este activă timp de câteva minute, dacă vă decuplați centura de siguranță sau dacă deschideți portiera șoferului.

Condiții

Menținerea automată este disponibilă atunci când vă aflați în treapta D. De asemenea, trebuie să aveți centura de siguranță cuplată și portiera șoferului închisă.

8.8.4. Frânarea postimpact

Atunci când este detectată o coliziune gravă, mașina acționează automat frânele. Acest lucru poate reduce pericolele asociate cu impactul suplimentar.

Imediat după o coliziune, este posibil ca mașina să se deplaseze cu viteză ridicată. Există, de asemenea, pericolul major ca șoferul să nu controleze complet mașina, ceea ce poate duce la impacturi suplimentare.

În cazul unei coliziuni severe ^[1], frânarea automată reduce viteza într-o manieră controlată, oprind mașina. Reducerea vitezei este importantă, în mod special, dacă pe traiectoria mașinii se află pietoni, vehicule sau obiecte.

În timpul manevrei, se activează stopurile de frână și luminile de avarie. După ce mașina se oprește, luminile de avarie rămân activate și se acționează frâna de parcare.

 **Notă**

Anularea manuală

Apăsarea pedalei de accelerație anulează manevra de frânare, permițând șoferului să selecteze un loc sigur pentru oprire.

Frânarea postimpact necesită ca sistemul de frânare să fie intact după coliziune.

^[1] Pentru activarea postimpact a frânării este necesar ca gravitatea coliziunii să depășească un anumit prag. De exemplu, dacă s-au declanșat airbagurile.

8.9. Selectarea treptei de viteză

Selectați o treaptă de viteză utilizând maneta din partea dreaptă a volanului. Treapta de viteză actuală este indicată în zona de informații pentru șofer.

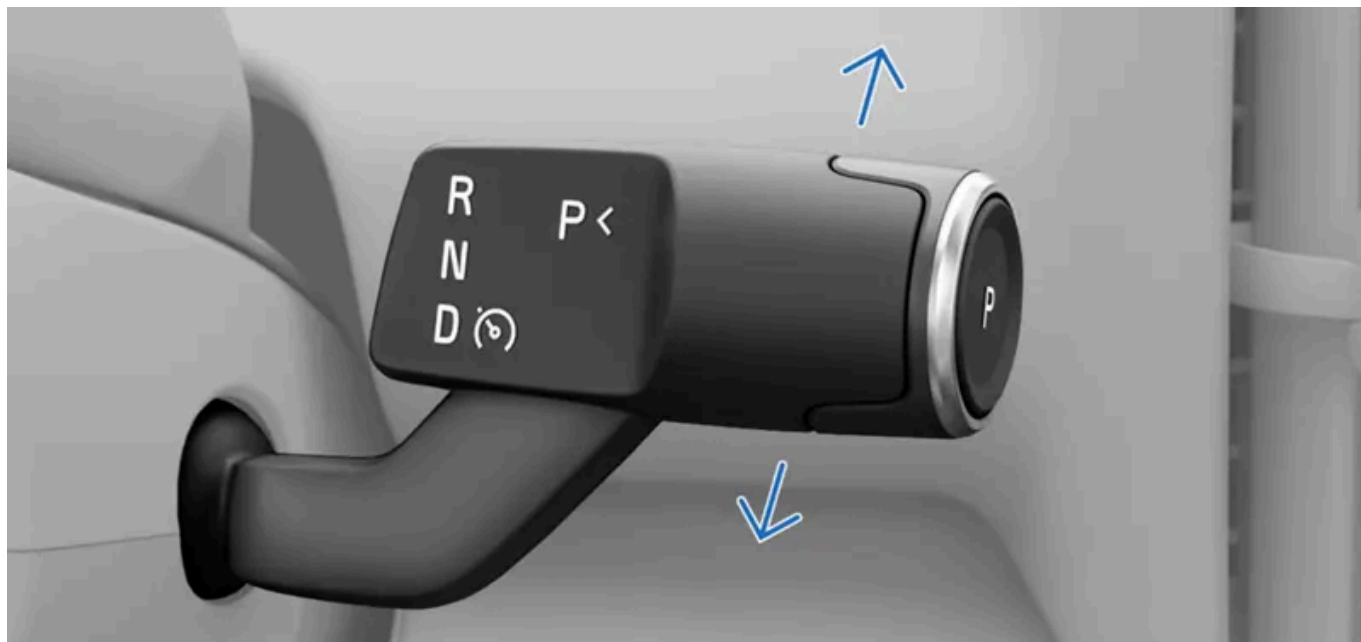

R Marșarier

N Neutru

D Conduș

În plus față de selectarea treptei de viteză, maneta din partea dreaptă comandă și frâna de parcare, dar și o serie de funcții de asistență pentru șofer.

Schimbarea vitezelor este posibilă numai când mașina staționează sau când conduceți la o viteză foarte mică.

1. Apăsați pedala de frână^[1].
 2. Pentru a selecta o treaptă de viteză, deplasați maneta în sus sau în jos.
- > Selecția dvs. este indicată în zona de informații pentru șofer.

Notă

La deplasarea selectorului de viteze în sus sau în jos, puteți simți cele două poziții în ambele direcții. Selectați R deplasând selectorul de viteze complet în sus. Deplasați selectorul complet în jos pentru a selecta D.

Puteți selecta punctul neutru, N, deplasând selectorul de viteze în prima poziție, în orice direcție, și menținând-o acolo pentru câteva secunde. Maneta revine întotdeauna în poziția centrală între selecțiile de treaptă de viteză.

^[1] necesar numai dacă mașina staționează

9. vizibilitate, oglinzi și lumini exterioare

Aflați cum controlați luminile, oglinzile și ștergătoarele mașinii pentru vizibilitate mai bună atunci când condițiile o impun.



Mașina este echipată cu mai multe funcții de asistență la condus. Unele au fost concepute pentru a optimiza siguranța, iar altele pentru a optimiza vizibilitatea. Unele funcții au fost concepute pentru ambele scopuri. Lecturarea acestei secțiuni din manual vă poate ajuta la transformarea experienței de condus într-una mai sigură și mai confortabilă.

9.1. Luminile exterioare

Mașina vine cu o gamă de capacități de iluminare. Puteți selecta și controla diferite opțiuni de iluminare din afișaj și de la maneta din stânga.

Avertizare

Sistemele de iluminare ale mașinii, care depind de detectarea luminii ambiante, nu scuză șoferul de responsabilitatea de a se asigura că utilizează iluminatul adecvat pentru toate situațiile, conform legislației și regulamentelor rutiere locale.

Luminile exterioare includ toate funcțiile de iluminat exterior și funcțiile care afectează vizibilitatea.



- 1 Controlați anumite lumini din timpul mersului, de ex., faza lungă și semnalizatoarele de la maneta din stânga volanului.
- 2 Din zona principală a afișajului puteți selecta modurile principale de iluminat, luminile suplimentare de condus și luminile de confort exterioare.
- 3 Butonul pentru luminile de avarie se află în consola superioară.

Unele funcții de iluminat se bazează pe capacitatea mașinii de a determina dacă există condiții de iluminat slab în exterior. Camerele mașinii trebuie să fie păstrate curate și bine întreținute. În cazul în care vizualizările camerelor sunt afectate de murdărie, acestea nu pot funcționa corespunzător. Acestea trebuie să obțină suficiente informații pentru a putea direcționa corect răspunsurile de iluminat ale mașinii.

i Notă

Condens în lumini

Lămpile exterioare ar putea conține, pentru un timp, apă produsă de condens. Acest lucru este normal, toate lămpile exterioare au fost proiectate să reziste la condens. Condensul este în mod normal evacuat din carcasa lămpilor după o perioadă de timp.

9.1.1. Luminile de condus



Luminile de condus acceptă comportamente automate și comenzi directe, pentru a permite adaptarea la orice situație sau condiții de vizibilitate.

! Important

Șoferul este mereu responsabil pentru a se asigura că mașina este condusă utilizând modurile de iluminat adecvate condițiilor curente de drum și în conformitate cu normele rutiere locale.

Iluminatul principal

Puteți selecta dintre mai multe moduri principale de iluminat din afișaj. Selecția va seta un comportament standard de iluminat.

Auto	Auto	Modul de lumini automate ^[1] permite mașinii să detecteze și să calculeze automat modul de iluminat cel mai adecvat pentru condițiile de condus și de iluminat din mediu.
	Luminile de întâlnire	Puteți selecta manual faza scurtă, pentru a păstra intensitatea farurilor redusă.
	lămpile de poziție;	Luminile de poziție reprezintă puncte de iluminare din jurul mașinii, care fac mașina mai vizibilă pentru ceilalți participanți la trafic. Puteți încuia mașina cu luminile de poziție aprinse dacă intenționați să plecați de lângă ea un interval scurt de timp.
Off	Stinse	Off dezactivează toate modulele principale de lumină. ^[2]

 **Notă**

Puteți stinge luminile și puteți selecta luminile de poziție doar atunci când mașina este parcată. Modul de iluminare automată se activează automat atunci când începeți să conduceți.

Lumini suplimentare

Puteți controla faza lungă și indicatoarele de direcție cu ajutorul manetei din stânga volanului.

Luminile de avarie vă ajută să îi avertizați pe ceilalți de eventualele pericole. Le puteți activa sau dezactiva apăsând butonul de pe afișaj sau de pe consola superioară.

Există lumini suplimentare care pot fi activate sau reglate de pe afișaj, cum ar fi:

Lampă de ceață spate Lampa de ceață spate avertizează traficul din spate cu privire la prezența mașinii, în condiții de iluminat slab.
Reglarea înălțimii fasciculului luminos Puteți contracara orice modificări ale echilibrului mașinii prin reglarea înălțimii farurilor.

^[1] Auto

^[2] Unele lumini exterioare pot rămâne aprinse la condusul pe baza unor norme din diverse piețe de comercializare.



9.1.1.1. Selectarea unui mod principal de iluminare

Puteți selecta un mod principal de iluminare prin intermediul afișajului.

Modul principal de iluminare stabilește comportamentul standard de iluminare al mașinii. În anumite moduri de iluminare puteți activa sau porni funcții suplimentare pentru a vă ajuta să vă adaptați la condițiile de condus.

 **Notă**

Unele moduri de iluminare primară pot fi selectate doar în anumite condiții. Puteți stinge luminile și puteți selecta luminile de poziție doar atunci când mașina este parcată. Modul de iluminare automată^[1] se activează automat atunci când începeți să conduceți și rămâne activat până când selectați un alt mod de iluminare primară.

1. Apăsați simbolul mașină  din bara inferioară și accesați **Setări**.
2. Accesați **Comenzi** → **Lumini și afișaje** → **Iluminat exterior**.
3. Selectați un mod principal de iluminare.
4. Confirmați selecția apăsând butonul OK  de pe volan.

[1] Auto

9.1.1.2. Fază lungă

Faza lungă este importantă pentru asigurarea vizibilității în timpul condusului. Există diverse opțiuni pe care le puteți utiliza în funcție de nevoi.

Important

Rețineți că abilitatea de a putea vedea bine carosabilul în condiții de lumină scăzută este importantă atât pentru siguranța dvs., cât și pentru ceilalți participanți la trafic și pietoni.

Faza lungă este mai puternică și are un fascicul mai lung față de faza scurtă. Pentru a utiliza faza lungă, trebuie mai întâi să selectați modul de iluminare principală automat sau cu fază de întâlnire.

Când faza lungă automată este activă, mașina reacționează automat la traficul care vine din față pentru a evita orbirea altor participanți la trafic.

Notă

Faza lungă automată se activează doar la viteze peste 40 km/h (25 mph) și în condiții de lumină scăzută.

Puteți utiliza maneta din stânga volanului pentru a comuta între faza lungă manuală și faza lungă automată. Există simboluri în zona de informații pentru șofer care indică ce setare a fazei lungi este activă în acel moment. Printre acestea se află:



Faza lungă manuală este activă.



Faza lungă automată este activată, dar nu este aprinsă.



Faza lungă automată este activă și luminile sunt aprinse.

! Important

Mențineți camerele mașinii bine întreținute și curate. În cazul în care vizualizările camerei sunt acoperite de mizerie, acestea nu vor putea obține suficiente informații pentru a direcționa răspunsurile de lumină ale mașinii.

9.1.1.2.1. Utilizarea fazei lungi

Puteți controla faza lungă de la maneta din stânga volanului.

Există diverse opțiuni pentru faza lungă pe care le puteți alege în funcție de condițiile de condus.

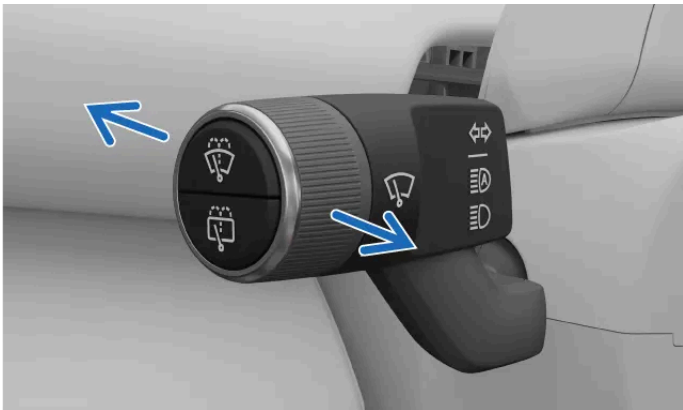

Puteți deplasa maneta din stânga înspre înainte sau înapoi pentru a comuta între diversele opțiuni de fază lungă. Maneta revine întotdeauna acționată de resort în poziția neutră.

Opțiunile disponibile sunt:

- Fază lungă automată
- Fază lungă manuală
- Claxon luminos cu faza lungă

i Notă

Modurile principale de iluminare

Când vă aflați în modul de iluminare primară automată, faza lungă devine parte a sistemului adaptiv de iluminare frontală și funcționează în moduri diferite în funcție de condițiile de iluminare exterioară. Puteți activa faza lungă automată în toate condițiile de iluminare, dar atât faza lungă automată, cât și cea manuală pot fi activate doar în condiții de iluminare slabă.

Atunci când faza de întâlnire este selectată ca mod principal de iluminare, puteți activa doar faza lungă manuală.

Activarea sau aprinderea fazei lungi

- Atunci când faza lungă este stinsă, apăsați o dată maneta pentru a activa faza lungă automată sau pentru a aprinde faza lungă manuală.

Conținutul acestui manual reprezintă starea manualului de utilizare la momentul tipăririi și poate să nu fie valabil în totalitate la un moment ulterior. Pentru informații suplimentare, consultați pe prima pagină notele complete privind precizările legale.

Stingerea fazei lungi

- Împingeți complet maneta pentru a stinge faza lungă.

Claxonarea luminoasă utilizând faza lungă

- O tragere scurtă a manetei activează claxonul luminos.

Comutarea între faza lungă manuală și cea automată

- Atunci când este selectat modul de iluminare automată^[1] și este aprinsă faza lungă, apăsați o dată maneta pentru a comuta între faza lungă automată și faza lungă manuală.

! Important

Mențineți camerele mașinii bine întreținute și curate. În cazul în care vizualizările camerei sunt acoperite de mizerie, acestea nu vor putea obține suficiente informații pentru a direcționa răspunsurile de lumină ale mașinii.

^[1] Auto

9.1.1.3. Acționarea semnalizatoarelor de direcție

Utilizați semnalizatoarele de direcție pentru a indica în ce direcție manevrați mașina. Comenzile sunt amplasate pe maneta din partea stângă a volanului.

Semnalizatoarele au două tipuri de activare - standard și rapidă. În timp ce semnalizatoarele clipesc, veți auzi un sunet de ticăit și observa un simbol pentru semnalizator în zona de informații pentru șofer din afișaj.



Semnalizarea rapidă

- Deplasați scurt maneta din stânga volanului în sus sau în jos și lăsați-o să revină automat în poziția centrală.
- > Înainte de stingere, semnalizatoarele clipesc de trei ori.

Conținutul acestui manual reprezintă starea manualului de utilizare la momentul tipăririi și poate să nu fie valabil în totalitate la un moment ulterior. Pentru informații suplimentare, consultați pe prima pagină notele complete privind precizările legale.

Semnalizarea standard

- Deplasați în sus maneta din partea stângă a volanului pentru a activa semnalizatorul de dreapta și deplasați în jos maneta din partea stângă a volanului pentru a activa semnalizatorul de stânga.
- > Maneta revine înapoi în poziția inițială și semnalizatoarele se opresc atunci când îndreptați volanul după un viraj.

Notă

Puteți anula semnalizarea standard deplasând ușor maneta din stânga volanului în sus sau în jos.

Notă



Defecțiuni la semnalizator

În cazul unei defecțiuni sau deteriorări a funcției semnalizatorului, simbolul pentru defecțiune  se va afișa în afișaj.

9.1.1.4. Activarea stopului de ceață

Stopul de ceață a fost conceput să avertizeze traficul din spatele dvs. de prezența mașinii dvs. în condiții meteo nefavorabile, cu vizibilitate redusă.



Lampa de ceață spate necesită să fie activată manual din zona principală a afișajului.

1. Apăsați simbolul mașină  din bara inferioară și accesați **Setări**.
2. Accesați **Comenzi** → **Lumini și afișaje** → **Iluminat exterior** → **Lampă de ceață spate**.
3. Aprindeți sau stingeți prin apăsarea simbolului proiecteurului de ceață .

9.1.1.5. Reglarea înălțimii farurilor

Puteți ajusta înălțimea farurilor față.

Modificarea înclinării pe verticală a fazei scurte vă permite să controlați lungimea de iluminare a fasciculului. Puteți utiliza reglarea înălțimii farurilor pentru a contracara modificările din echilibrul mașinii. Rețineți că faza lungă în unghi poate orbi ceilalți participanți la trafic.

1. Apăsați simbolul mașină  din bara inferioară și accesați **Setări**.
2. Accesați **Comenzi** → **Lumini și afișaje** → **Iluminat exterior** → **Reglarea înălțimii fasciculului luminos**.
> Se deschide pagina de reglare a înălțimii.
3. Selectați înălțimea dorită.
4. Confirmați selecția apăsând butonul OK  de pe volan.

9.1.1.6. luminile de avarie;

În cazul unui risc potențial pentru traficul din jur, aprindeți luminile de avarie. Acestea alertează ceilalți participanți la trafic să fie mai vigilenți.

 **Important**

Șoferul are responsabilitatea de a utiliza luminile de avarie respectând legislația locală și normele de circulație.

Butonul pentru luminile de avarie se află în consola superioară. De asemenea, puteți accesa luminile și din bara inferioară din afișaj.



Locația butonului pentru luminile de avarie din consola superioară



Locația butonului pentru luminile de avarie din afișaj

Starea și punctele de interacțiune pentru controlul luminilor de avarie sunt marcate cu simbolul asociat.



Activare automată

Luminile de avarie se activează automat când stopurile de frână de urgență se activează din cauza unei frânări bruște.

Puteți stinge manual luminile de avarie sau le puteți lăsa să se stingă automat la plecarea de pe loc.

În cazul unei coliziuni

Luminile de avarie se vor aprinde automat în caz de coliziune.^[1]

Există o perioadă de temporizare, care dezactivează opțiunea de stingere a luminilor de avarie. Atunci când le puteți utiliza în mod normal, luminile de avarii încep să clipească din nou.

^[1] Acest lucru depinde de normele locale și de standardele regionale.

9.1.1.6.1. Aprinderea luminilor de avarie

Luminile de avarie sunt esențiale pentru conducerea în siguranță a mașinii. Asigurați-vă că știți cum funcționează.



Simbol pentru luminile de avarie

Atunci când intrați în mașină, butonul luminilor de avarie din consola superioară se va aprinde, indicând faptul că este utilizabil. De asemenea, un buton amplasat în bara inferioară din afișaj.

1. Apăsați butonul pentru luminile de avarie, fie din consola superioară, fie din afișaj.
- > Atât simbolurile pentru semnalizatoare din zona de informații pentru șofer a afișajului, cât și butoanele pentru luminile de avarie clipesc simultan în același ritm cu luminile. De asemenea, veți auzi un sunet de ticăit.

9.1.2. Luminile exterioare de confort

Funcțiile de iluminat disponibile vă permit să vedeți atunci când vă aflați în exteriorul mașinii.

Luminile de confort includ luminile care funcționează atunci când mașina este parcată.

Luminile de întâmpinare

Iluminatul la descuiere se activează succesiv pentru scurt timp și oferă o vizibilitate mai bună pe măsură ce vă apropiați de mașină. Succesiunea luminilor de descuiere este declanșată atunci când descuiți mașina. Succesiunea poate fi activată de pe afișaj.

Lumină de ghidare

Lumina de ghidare asigură o iluminare suplimentară în jurul mașinii și se aprinde în momentul încuierii mașinii. Acest lucru vă ajută atunci când ați parcat într-o locație întunecată. Puteți utiliza afișajul pentru a seta durata dorită sau pentru a aprinde sau stinge lumina de ghidare.

9.1.2.1. Activarea luminii de ghidare

Lumina de ghidare vă oferă vizibilitate în afara mașinii, putând fi văzut de alte persoane.

Lumina de ghidare luminează zona din jurul mașinii, pentru a vă ajuta să vedeți în condiții de lumină slabă. O puteți activa și puteți selecta o durată prin intermediul afișajului. Lumina de ghidare se aprinde automat în momentul încuierii mașinii și se

Conținutul acestui manual reprezintă starea manualului de utilizare la momentul tipăririi și poate să nu fie valabil în totalitate la un moment ulterior. Pentru informații suplimentare, consultați pe prima pagină notele complete privind precizările legale.

stinge după intervalul de timp selectat.

1. Apăsați simbolul mașină  din bara inferioară și accesați **Setări**.
2. Accesați **Comenzi** → **Încuiere** → **Lumină de ghidare**.
3. Activați-o sau dezactivați-o sau setați o durată de timp dorită.

Lumina de ghidare rămâne aprinsă între intervalele de condus. O puteți dezactiva prin intermediul afișajului.

9.1.2.2. Activarea luminilor de întâlnire

Pe lângă luminile implicite care se activează la descuierea mașinii, puteți activa secvența luminilor de întâmpinare.

Luminile de întâmpinare afișează o secvență scurtă de lumini și dau o vizibilitate mai bună pe măsură ce vă apropiați de mașină.

1. Apăsați simbolul mașină  din bara inferioară și selectați **Setări**.
2. Accesați **Comenzi** → **Încuiere** → **Iluminare la descuiere**.
3. Activați sau dezactivați luminile de întâmpinare.

Mașina dvs. va menține activate aceste funcții până la deselectare.

9.2. Oglinzile

Oglinda retrovizoare și cele două oglinzi laterale sunt elemente foarte importante pentru vigilența dvs. în trafic. Reglați oglinzile după nevoie înainte de a pleca de pe loc.

Oglinda retrovizoare

Puteți ajusta oglinda retrovizoare interioară deplasând-o manual.

Oglinzile laterale

Puteți regla pozițiile oglinzilor laterale utilizând butoanele din partea dreaptă a volanului.

Puteți salva pozițiile oglinzilor laterale în profilul dvs. de utilizator.

Prin intermediul setărilor de încuiere puteți seta oglinzile să se plieze și să se deplieze automat atunci când încuiați sau descluați mașina.

Oglinzile laterale sunt încălzite pentru a preveni blocarea vizibilității de gheață și îngheț.

Notă

Alerte privind vehiculele din unghiurile moarte

Oglinzile laterale conțin lumini pentru a vă crește vigilența în trafic. Acestea se activează atunci când se detectează vehicule în sau în apropierea unghiurilor moarte.

Avertizare la deschiderea portierei

Luminile din oglinzile laterale se vor aprinde și la deschiderea unei portiere.

Avertizare

Pentru a îmbunătăți vizibilitatea, oglinzile laterale sunt curbate. Obiectele pot părea mai îndepărtate decât sunt în realitate.

Reducerea intensității luminoase cu ajutorul oglinzii

Funcția de reducere a intensității luminoase reduce reflexiile puternice ale luminii.

Oglinzile laterale din partea șoferului și oglinda retrovizoare sunt echipate cu funcția de reducere a intensității luminoase.

9.2.1. Reglarea oglinzilor laterale

Înainte de a porni la drum, verificați dacă oglinzile laterale sunt fixate în poziții care vă dau o vizibilitate bună.

1. Apăsați simbolul mașină  din bara inferioară și selectați **setări**.
2. Accesați **Comenzi** → **Oglinzi și ștergătoare** → **Reglarea oglinzilor laterale**.
3. Apăsați **Reglare**.
- > Se afișează ecranul de setări de reglare.
4. Selectați oglinda laterală pe care doriți să o modificați.
5. Utilizați butoanele de pe volan pentru a modifica oglinda selectată.



Sfat

Plierea și deplierea oglinzilor laterale

Puteți plia și deplia oglinzile laterale din vizualizarea de ajustare a setărilor. Acest lucru poate fi util atunci când parcați sau conduceți în spații înguste.

Dacă pliați oglinzile laterale și începeți să conduceți, acestea se vor deplia din nou atunci când mașina atinge o anumită viteză.

9.3. Ștergătoarele și spălătoarele

Ștergătoarele și spălătoarele funcționează împreună pentru a păstra parbrizul și luneta curate și transparente.

Comenzile pentru ștergătoare și spălătoare



Puteți comanda ștergătoarele și spălătoarele utilizând roțița de derulare și butoanele de pe maneta din partea stângă a volanului



Ștergătoarele și spălătoarele de parbriz



Ștergătorul și spălătorul de lunetă

Duzele spălătoarelor de parbriz sunt amplasate sub capotă, în partea inferioară a parbrizului. Duza spălătorului de lunetă se află sub eleronul de acoperiș, deasupra lunetei.

Modurile ștergătoarelor față

Ștergătoarele față au un mod automat, dar și mai multe viteze manuale. Fiecare mod al ștergătoarelor are o viteză diferită de deplasare a ștergătoarelor, prin urmare, selectați modul adecvat pentru condițiile în care conduceți. Puteți vizualiza în afișaj modul curent al ștergătoarelor. Între ciclurile de condus, mașina se resetează la modul automat în mod implicit.

La activarea modului automat, mașina utilizează informațiile de la senzorul de ploaie pentru a activa ștergătoarele și pentru a le controla viteza. Puteți modifica sensibilitatea senzorului de ploaie în setări și în vizualizarea comenzilor rapide. Atunci când senzorul de ploaie este activ, veți observa un simbol pe afișaj.



Simbol senzor de ploaie activ

Ștergător lunetă

Utilizați maneta din stânga volanului pentru a activa sau dezactiva manual ștergătorul de lunetă. Zona de informații pentru șofer de pe afișaj arată dacă ștergătorul spate este activ sau nu.

De asemenea, puteți activa o setare pentru a permite ștergătorului spate să se activeze automat atunci când vă deplasați în marșarier. Atunci când această setare este activată prin intermediul afișajului, ștergătorul spate se activează automat dacă ștergătoarele de parbriz față sunt active în timpul deplasării în marșarier. Dacă schimbați treapta de viteză, ștergătorul spate nu va mai șterge luneta.

! Important

Întreținerea, completarea și înlocuirea

- Curățați cu regularitate lamelele ștergătoarelor.
- Dacă prezintă semne de uzură, înlocuiți lamelele ștergătoarelor.
- Completați cu lichid de spălat când mașina vă informează cu privire la acest lucru.
- Evitați să utilizați ștergătoarele fără lubrifiere, fie de la ploaie, fie de la lichidul de spălat. În acest fel, evitați uzura sau deteriorarea.

Siguranța la o spălătorie auto

Dezactivați modul automat al ștergătoarelor atunci când intrați cu mașina într-o spălătorie auto. Altfel, senzorul de ploaie va activa ștergătoarele, ceea ce va duce la avarii.

9.3.1. Controlul ștergătoarelor față

Puteți activa manual ștergătoarele de parbriz sau modifica modul în care funcționează. Ștergătoarele se vor activa atunci când mașina detectează ploaie în modul automat.

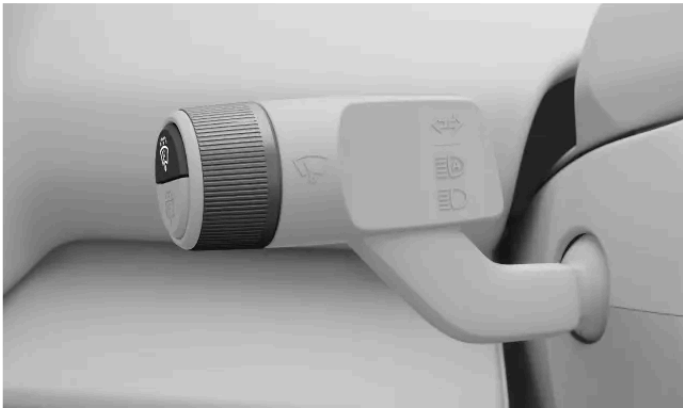

Există diferite moduri ale ștergătorului față pe care le puteți activa cu ajutorul manetei din stânga. Modurile sunt:

- Stinse** Ștergătoarele sunt dezactivate
- Auto** Mod automat ce utilizează senzorul de ploaie
- 1X** Redusă
- 3X** Mare

O singură ștergere

1. Apăsați o dată pe butonul superior din capătul manetei din stânga volanului.



- > Ștergătoarele vor efectua o ștergere a parbrizului.

Modificarea modului ștergătoarelor

2. Rotiți butonul rotativ de defilare din capătul manetei din stânga volanului.
- > În afișaj, se va afișa meniul ștergătoarelor pe măsură ce defilați prin opțiunile modului ștergătoarelor. Se va evidenția și modul selectat în mod curent.

9.3.2. Controlul ștergătorului de lunetă

Ștergătorul de lunetă poate fi pornit și oprit manual. De asemenea, puteți activa o setare prin intermediul afișajului pentru a permite ștergătorului spate să se activeze automat atunci când vă deplasați în marșarier.



Ștergătorul de lunetă se controlează cu ajutorul butonului inferior de pe maneta din stânga volanului.

Pornirea și oprirea

1. Apăsați o dată pe butonul inferior din capătul manetei din stânga volanului.



> Ștergătorul de lunetă se activează.

2. Apăsați din nou butonul pentru a dezactiva ștergătorul.

Activarea ștergătorului de lunetă automat la deplasarea în marșarier

3. Apăsați simbolul mașină  din bara inferioară și accesați **Setări**.
4. Accesați **Comenzi** → **Oglinzi și ștergătoare** → **Ștergere automată lunetă în marșarier**.
5. Activați.

9.3.3. Activarea spălătoarelor

Activați spălătoarele de parbriz sau de lunetă utilizând butoanele de pe maneta din stânga volanului.



Butoane spălătoare pe maneta din stânga volanului.

- Apăsați lung butonul de pe maneta din stânga volanului pentru spălătorul pe care doriți să îl activați. Spălătorul de parbriz se activează de la butonul superior, iar spălătorul de lunetă se activează de la butonul inferior.



Simbolul ștergătoarelor și spălătoarelor de parbriz



Simbolul pentru ștergătorul și spălătorul de lunetă

- > Spălătoarele și ștergătoarele funcționează împreună pentru a împrăști lichidul de spălat pe parbriz. La eliberarea butonului, ștergătoarele mai trec de câteva ori pentru a șterge lichidul în exces.

10. Asistența pentru șofer și navigația

Funcțiile de asistență pentru șofer au fost concepute pentru a optimiza siguranța, confortul și caracterul practic la utilizarea mașinii. Acestea vă oferă asistență în timpul condusului, la planificarea traseelor și la luarea deciziilor pe șosea.

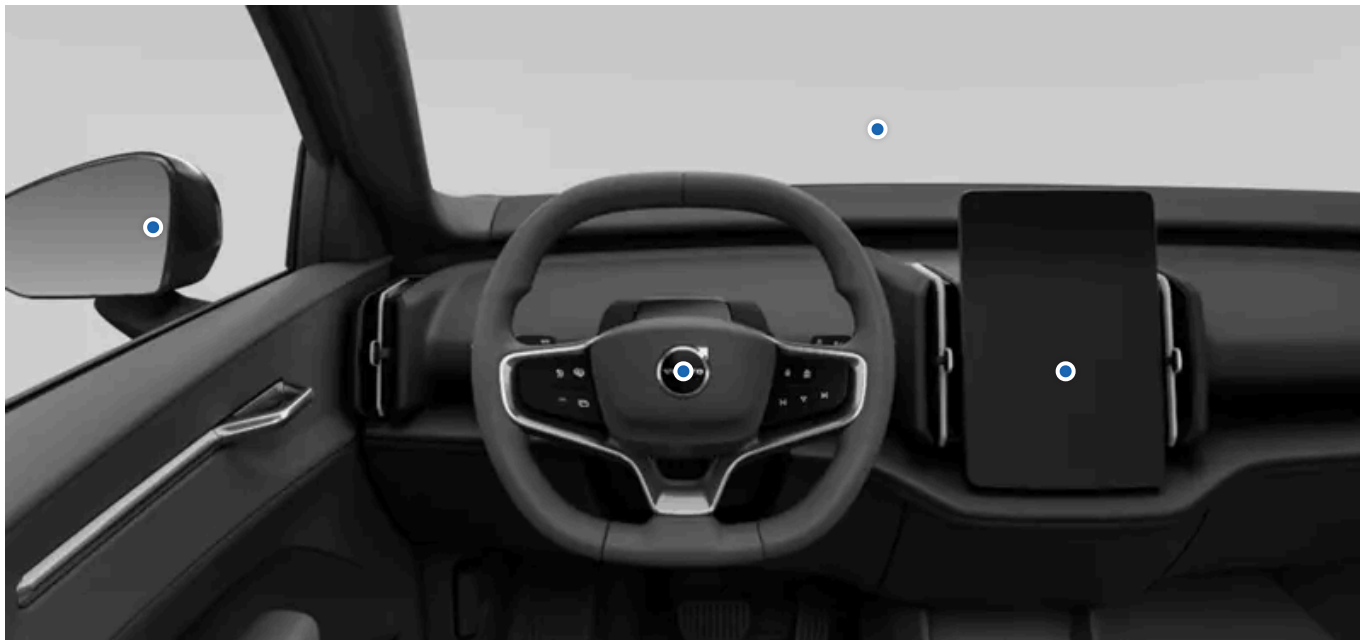

Colecția de funcții de asistență pentru șofer din această mașină vă oferă asistență la condus, navigație și parcare. Unele funcții au fost concepute special pentru a optimiza siguranța, altele pentru confort. Unele funcții au fost concepute pentru ambele scopuri.

Atunci când sunt utilizate corect, funcțiile de asistență pentru șofer pot reduce efortul la condus, distragerea atenției și optimiza siguranța atât pentru dvs., cât și pentru alții. Deseori, aceste funcții utilizează abilitatea mașinii de a monitoriza și urmări zonele din jur. Unele funcții furnizează acele informații pentru a menține un nivel ridicat al vigilenței șoferului, în timp ce alte funcții furnizează reacții rapide la pericolele identificate de mașină.

10.1. Navigația

Utilizați aplicația de navigație Google Maps pentru a obține indicații de orientare și informații despre trafic, dar și pentru a găsi cea mai apropiată stație de încărcare.

La conectarea mașinii la internet, aceasta poate descărca continuu informații despre hărți și trafic pentru a vă ajuta să navigați până la o destinație. Ghidarea de navigație se va afișa în afișajul mașinii.

Mașina își cunoaște poziția prin GPS și o afișează în afișajul mașinii.

Aplicația de navigație



Simbolul Google Maps

Notă

Cea mai recentă versiune a aplicației

Actualizați aplicația când apare o nouă versiune disponibilă. Funcționalitatea și asistența pentru versiunile mai vechi pot varia.

Funcțiile de navigație conectate

Când mașina este conectată la internet, va obține cele mai recente informații de navigație.

Informații din trafic în timp real Puteți obține informații despre trafic în timp real dacă mașina este conectată la internet. De ex., puteți observa dacă traficul se deplasează lent. Liniile colorate diferit, care corespund condițiilor de trafic, se vor afișa pe traseul ales de pe hartă. În cazul în care conexiunea la internet se întrerupe, liniile vor dispărea pentru un anumit interval de timp. De asemenea, veți primi informații despre condițiile din trafic de-a lungul traseului ales, de ex., lucrări la carosabil sau accidente.

Trasee alternative și traficul redirectionat La setarea unei destinații în aplicația de navigație, se va sugera cel mai rapid traseu, luând în considerare setările de navigație. De ex., puteți selecta evitarea taxelor rutiere sau a feriboturilor. Traseul ales poate fi redirectionat în timpul mersului, de ex., când s-a produs un accident sau o situație de trafic care afectează durata călătoriei.

Partajarea informațiilor cu alte dispozitive Asociați contul Google la un profil de utilizator activ pentru a obține aceleași informații atât în mașină, cât și pe alte dispozitive cu Google Maps. Destinațiile salvate în contul Google utilizând alte dispozitive, de ex., acasă, serviciul, favorite și ultimele căutări, vor fi disponibile și în mașină.

Hărțile online

La conectarea la internet, puteți descărca zonele de pe hartă pentru a fi disponibile în mașină chiar dacă mașina are un semnal slab sau conexiunea la internet a fost întreruptă. Această funcție este disponibilă din setările Google Maps.

Informațiile afișate

După adăugarea unui traseu, în afișaj se vor afișa următoarele informații de călătorie referitoare la trafic:

- Durata cursei
- Distanța până la următoarea destinație de pe traseu, de ex., următoarea oprire
- Momentul estimat al sosirii
- Numele următoarei destinații de pe traseu

Setările sistemului de navigație

Puteți modifica setările de navigație din aplicația de navigație.

Avertizare

Evitarea distragerii atenției șoferului

Evitați orice interacțiune cu sistemul mașinii sau cu alte dispozitive ce ar putea perturba atenția șoferului. Orice activitate care vă distrage atenția de la șosea și de la traficul din jur trebuie realizată după parcare mașinii.

Notă

Limitările navigației

- Funcția de navigație provine de la un furnizor terț. Disponibilitatea și funcționalitatea pot varia în timp și în funcție de regiune.
- Din cauza unor factori cum sunt condițiile meteo sau starea șoselelor, instrucțiunile de navigație pot fi, ocazional, mai puțin fiabile.

Conexiune la Internet slabă sau absentă

Aplicația de navigație poate întâmpina dificultăți în găsirea unui traseu sau a semnalului atunci când vă aflați într-o locație care poate afecta conexiunea la internet, de ex., un tunel sau o parcare auto multi etajată.

Sfat

Autonomia și încărcarea

În sistemul de navigație există funcții ce vă pot ajuta să vă planificați călătoria în funcție de stațiile de încărcare, de durata estimată a încărcării, de nivelul estimat de energie din baterie la sosire și de autonomie.

10.1.1. Găsirea și selectarea unei destinații de navigație

Găsiți destinația utilizând câmpul de căutare sau o comandă vocală. Apoi, mașina vă sugerează trasee din care puteți alege.

1. Apăsăți simbolul bibliotecă de aplicații  din bara inferioară și deschideți Google Maps.
2. Introduceți în câmpul de căutare o adresă sau o destinație.
 - > Traseul este sugerat împreună cu alte trasee alternative.
3. Selectați traseul preferat.
4. Selectați Start.
 - > Vor începe instrucțiunile de navigație.

10.2. Detecția împrejurimilor și a traficului

Această secțiune acoperă elementele esențiale privind modul în care camerele, radarele și alți senzori funcționează, inclusiv limitările acestora. Înțelegerea modului în care mașina percepe zona din jur vă poate ajuta să utilizați funcțiile care se bazează pe această capacitate.

Capacitatea mașinii de a interpreta zona din jur utilizează mai multe tipuri de senzori și de sisteme. Interpretarea datelor pe care mașina le colectează permite înțelegerea comportamentului mașinii, fapt util mai ales pentru funcțiile de asistență pentru șofer.

Camerele	Camerele funcționează asemenea ochiului uman. Ceea ce captează se utilizează în scopuri diferite, în funcție de cameră. De ex., camera superioară cu fața la sensul de mers ajută mașina să identifice elemente precum indicatoarele rutiere și marcajele rutiere, în timp ce capturile camerei de parcare din spate apar în afișaj.
Radare	Radarele utilizează undele sonore pentru a colecta informații despre împrejurimile mașinii. Acestea pot identifica distanța față de obiecte și anumite aspecte ale deplasării acestora. Aceste informații sunt esențiale pentru mai multe funcții din mașină.
Senzorii de parcare ultrasonici	Acești senzori utilizează undele sonore pentru a detecta obiectele aflate relativ în apropiere. Aceștia funcționează prin trimiterea de impulsuri ultrasonice, care se reflectă înapoi către senzor atunci când întâlnesc un obiect.

Cum conlucrează sistemele

Tipurile diferite de detecție se completează între ele. Uneori, sunt utilizate în mod individual, alteori, împreună.

Important

Chiar și atunci când sunt utilizate împreună, sistemele de detecție nu pot gestiona toate condițiile și situațiile din trafic. Din acest motiv, este important ca șoferul să nu se bazeze complet pe funcțiile de asistență pentru șofer. Fiți mereu atent la condițiile și situațiile în care performanța funcțiilor de asistență pentru șofer este afectată de limitările funcțiilor.

Limitări generale de detecție și identificare

Fiecare tip de detecție are propriul set de limitări, dar este important să luați în considerare câteva generalități.

- Mașina nu poate întotdeauna să gestioneze situații neprevăzute sau ciudate. În momentul în care mașina nu reușește să identifice corect mediul sau situația din trafic, precizia răspunsului va suferi.
- Avarierea mașinii poate afecta detecția și funcțiile care se bazează pe aceasta. Mașina poate identifica multe erori, dar unele nu pot fi identificate automat. Din acest motiv, este important să vă asigurați că mașina este în stare bună și funcționează corect. Contactați un atelier autorizat Volvo în cazul în care suspectați că există erori sau în cazul în care observați o avarie la mașină.
- Factorii și condițiile limitatoare pot coincide. Acestea pot include și interacționa în moduri în care se poate produce un răspuns incorect din partea mașinii.

Limitările detecției obstacolelor

Detecția obstacolelor ajută mașina să identifice anumite obiecte staționare și în mișcare. Aceste obiecte pot fi ați participați la trafic, de ex., pietoni sau alte vehicule, animale, bariere sau alte obiecte. Dacă acestea se află în apropierea sau în calea mașinii, atunci pot reprezenta un risc de coliziune. În funcție de circumstanțe mașina poate interveni sau avertiza în cazul în care obiectul este precis identificat. Pentru toate tipurile de obiecte pe care mașina le poate identifica, există mai mulți factori care pot preveni identificarea precisă. Exemplele de factori, situații și evenimente limitatoare includ:

- Obiectele apropiate spațial, suprapuse sau blocate parțial și participanții la trafic.
- Obiectele și participanții la trafic care se estompează în fundal.
- Obiectele și participanții la trafic care se deplasează sau accelerează rapid în mod special.
- Vehicule mai puțin obișnuite, de ex., bicicletele culcate, combinele sau remorcile cu încărcături de forme neregulate.
- Bicicletele de tipuri sau dimensiuni diferite în comparație cu o bicicletă normală de adulți.
- Mijloace noi de transport.
- Obiectele de îmbrăcăminte sau purtate, care modifică silueta unui pieton.
- Pietonii cu o înălțime de sub 80 cm (32 in).
- Obstacolele cu colțuri care pot crea o siluetă necunoscută.
- Dimensiunea și viteza animalelor. Pisicile și câinii au, deseori, o dimensiune prea mică pentru a fi identificați corect.

i Notă

Exemple de detecție în trafic

Exemplele următoare de diferite scenarii din trafic vă pot ajuta să înțelegeți unele limitări ale sistemelor de detecție ale mașinii. Scenariile din viața reală sunt, deseori, mai complexe decât modelele ilustrative^[1] din acest manual.

În afara câmpului vizual și detecția întârziată

Diferitele zone de detecție din jurul mașinii sunt statice, fiecare având o zonă de acțiune și un câmp vizual limitate. În cazul în care ceva intră într-o zonă de detecție la un unghi neobișnuit, la viteză ridicată sau foarte aproape de mașină, se poate determina un răspuns rapid. Acest lucru reduce marjele de siguranță în comparație cu o situație în care, anterior, detecția a fost posibilă.

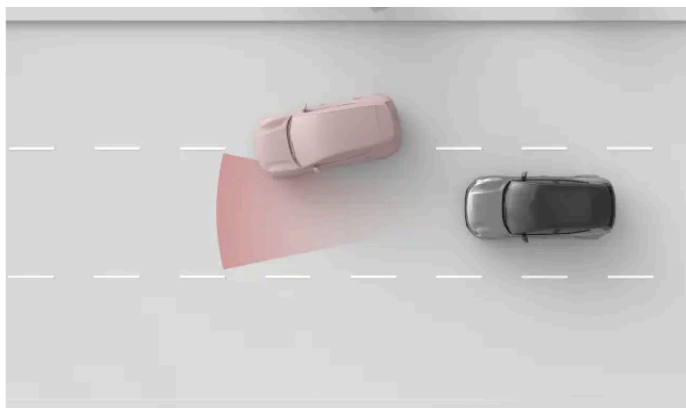

Zona de detecție a radarului față are o lățime limitată. În cazul în care un alt vehicul vă taie calea, detecția se poate produce relativ târziu, determinând un răspuns brusc al mașinii.

! Important

Amplasarea pe banda de rulare și vehiculele mici

Pentru detecția frontală, centrul benzii de rulare este mai favorabil în comparație cu părțile exterioare. Vehiculele pot merge nedetectate în cazul în care nu ocupă centrul benzii de rulare. Deși acest lucru se poate întâmpla pentru orice vehicul, riscul este mai mare pentru cele mici, de ex., motocicletele. Acestea ocupă o lățime mică a benzii și se pot deplasa mai mult în interiorul benzii. Acordați atenție vehiculelor care nu circulă pe centrul benzii de rulare.

Forma, dimensiunea și numărul obiectelor

Deteția poate fi mai puțin fiabilă în funcție de forma, dimensiunea și numărul de obiecte dintr-o zonă de deteție. Identificarea distanței față de cel mai apropiat vehicul din față devine mai puțin precisă în funcție de acești factori, mai ales dacă aceștia sunt cumulativi.

- Obiectele mici sunt mai greu de identificat.
- Cu cât sunt mai multe obiecte, cu atât mai greu este de a le identifica individual.
- Obiectele foarte apropiate care se suprapun sunt mai greu de evidențiat.
- Obiectele cu forme neuniforme, de ex., cu elemente aeriene sau protuberanțe, sunt mai greu de identificat.

Prezența unui vehicul de mari dimensiuni în față îngreunează identificarea semnăturii unui vehicul de dimensiuni mai mici, de ex., o motocicletă.

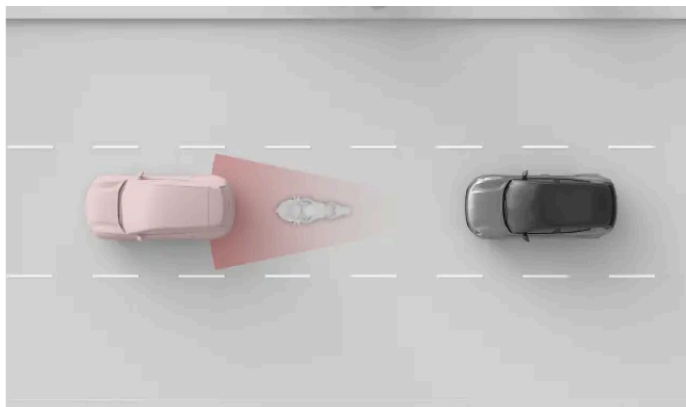

Motocicleta mai mică și mașina sunt apropiate și se suprapun, făcând deteția motocicletei mai puțin precisă.

! Important

Remorcă în față

În comparație cu multe alte vehicule de pe drum, deteția remorcilor este deseori mai puțin fiabilă din cauza formei și înălțimii. Acest lucru se aplică, în special, remorcilor înguste, remorcilor cu platformă joasă și remorcilor cu platforme de încărcare foarte înalte. Deseori, aceste tipuri de remorci nu au o suprafață suficientă la înălțimea la care se focalizează sistemele de deteție frontale.

Șoseaua și infrastructura

Curbele de pe șosea determină interpretarea incorectă de către mașină a situației din trafic. De ex., se poate pierde urmărirea unui vehicul sau nu se poate identifica corect pe ce bandă de rulare se află vehiculul din față.

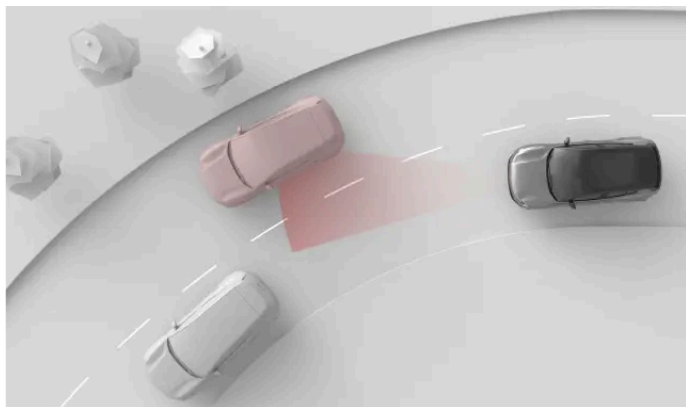

Într-o curbă, mașina din față poate ieși din zona de detecție. De asemenea, mașinile de pe banda de rulare adiacentă pot intra în zonă, afectând percepția mașinii privind distanța față de traficul din față.

! Important

Starea carosabilului și denivelările

Atât caracteristicile comune și neobișnuite pot avea un impact asupra eficienței sistemelor de detecție ale mașinii.

- Virajele strânse și denivelările de pe carosabil pot obstrucționa temporar părți importante ale zonei din jurul mașinii de ex., alte vehicule sau marcaje rutiere.
- Mașina nu va putea identifica infrastructura rutieră nestandard sau neobișnuită. De ex., lucrările rutiere sau devierile de trafic pot duce la seturi de marcaje rutiere aflate în conflict sau multiplicat.
- Marcajele rutiere uzate sau indicatoarele rutiere pot să nu fie identificate corect.

[1] Reprezentările sistemelor de detecție și zonele din jurul mașinii nu sunt la scară.

10.2.1. Locația camerelor, senzorilor și radarelor

Cunoscând amplasarea diferitelor componente pe care mașina le utilizează pentru a mapa zona înconjurătoare vă ajută să le mențineți curate, fără obstrucții sau avarii accidentale.

Multe dintre funcțiile de asistență pentru șofer ale mașinii se bazează pe datele de la componentele care scanează și mapează zona înconjurătoare a mașinii, de ex., camerele, senzorii și unitățile radar. Secțiunea nu afișează toate componentele și locațiile lor precise, dar vă oferă o idee generală asupra amplasării lor. Zonele evidențiate în această secțiune au un nivel ridicat de importanță pentru a le menține curate. Avarierea acestor zone poate afecta și alte funcții care se bazează pe componentele aflate în acea locație.

Avertizare

Curățare periodică

Locațiile camerelor, senzorilor și radarelor de pe mașină trebuie curățate periodic și menținute fără etichete, obiecte, praf și alte obstrucții posibile. Altfel, funcțiile mașinii vor răspunde incorect sau nu vor răspunde sau se vor dezactiva.

Accesorii montate

Acordați atenție efectelor accesoriilor montate pe mașină, de ex., portbagajele de acoperiș sau accesoriile de iluminat exterior. Articolele sau încărcătura pe care o adăugați pot obstrucționa camerele, senzorii sau radarele.

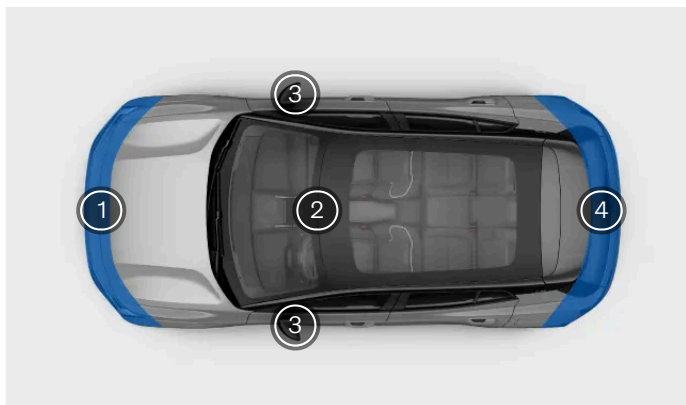

- 1 Partea din față a mașinii conține mai multe componente de detecție. Radarul se află în centru, sub plăcuța de înmatriculare; de asemenea, radarele suplimentare se află în fiecare colț. Camera se află în centru, iar mai mulți senzori de parcare sunt poziționați de-a lungul marginii inferioare.
- 2 O cameră îndreptată către sensul de mers se află în partea superioară centrală a parbrizului.
- 3 Camerele de vedere în lateral sunt amplasate pe oglinzile laterale. Oglinda laterală din partea dreaptă include și un senzor de temperatură exterioară.
- 4 Partea din spate a mașinii include camera retrovizoare, în partea centrală, și radarele din fiecare colț. De asemenea, de-a lungul marginii inferioare, se află mai mulți senzori de parcare.

Sfat

Identificarea senzorilor de parcare

Puteți vizualiza locația precisă a senzorilor ultrasonici de parcare ai mașinii căutând capacele tip nasture de-a lungul panoului barei de protecție.

Important

Curățarea zonei din fața radarelor

În cazul în care găsiți praf, zăpadă sau gheață sau dacă mașina indică faptul că un radar este blocat, remediați problema cât mai rapid. Curățați și îndepărtați mizeria de pe o suprafață mare în jurul radarelor pentru a asigura câmpul vizual complet.

10.2.2. Detecția și limitările camerei

Camerele mașinii captează zona din jur într-un mod similar ochiului uman. Comparația este utilă pentru a înțelege capacitățile și limitările acestora.

Camerele ajută mașina să identifice anumite obiecte și suprafețe care ies în evidență în fundalul lor. Sunt incluse aici: marcajele rutiere, indicatoarele rutiere, pietonii și alte vehicule.

Informațiile de la camere în ecranul de parcare vă pot furniza un mod suplimentar de monitorizare a zonei din jurul mașinii

Condiții de lumină

Camerele necesită lumină pentru a funcționa și sunt afectate de condițiile de lumină.

- Sursele de lumină puternică, de ex., soarele, pot cauza scilipiri și reflexii care afectează negativ detecția efectuată de cameră.
- Lumina redusă poate afecta negativ anumite tipuri de detecție efectuată de camere.
- Unele tipuri de detecție necesită condiții de lumină scăzută. Când este întuneric, luminile de la alte vehicule pot fi identificate pe măsură ce se evidențiază în fundal.

Important

Detecția camerei în întuneric

Pentru ca mașina să poată identifica alte vehicule în întuneric, celelalte vehicule trebuie să aibă farurile și luminile spate aprinse și clar vizibile. Deși mașina utilizează alte tipuri de detecție, de ex., radarul, poate să nu aibă suficiente informații să poată identifica fiabil vehiculele care nu sunt văzute de camere. Mai multe funcții de asistență pentru șofer pot fi afectate de acest lucru, de ex., intervențiile de siguranță, avertizările de coliziune și funcțiile care furnizează păstrarea distanței.

Vizibilitatea

Vizibilitatea redusă pentru șofer înseamnă o vizibilitate scăzută pentru camere. Obiectele care sunt greu de detectat pentru ochiul uman pot fi, uneori, greu de detectat și de camere. Sunt incluse aici obiecte bine camuflate sau obiecte ale căror contururi nu se evidențiază în fundal.

- Ceața, ploaia abundentă, zăpada sau furtunile de praf pot limita substanțial vizibilitatea camerelor.
- Evitați praful, apa sau zăpada de la sol care poate fi mișcată și ridicată în aer de mașină, de traficul adiacent sau de vânt.

Câmpul vizual și obstrucțiile

Camerele văd în direcția în care sunt direcționate și numai în propriul câmp vizual. Câmpul vizual diferă pentru fiecare cameră și depinde de scopul urmărit al fiecăreia.

Obstrucțiile limitează ceea ce camerele văd. Fiecare cameră vede mediul înconjurător din locația de montaj și orice ce pătrunde în câmpul său vizual blochează ceea ce este în spatele obstrucției. Obiectele din apropierea camerei vor bloca mai mult câmpul vizual al camerei în comparație cu obiectele mai îndepărtate. În cazul în care mașina detectează faptul că o cameră este blocată, aceasta poate dezactiva anumite funcții care se bazează pe acea cameră.

- Asigurați-vă că niciun accesoriu montat, echipament suplimentar sau încărcătură așezată în exterior nu blochează o parte din câmpul vizual al camerei. De ex., portbagajele de acoperiș cu extindere la distanță pot bloca o parte din vederea de sus

pentru camerele îndreptate spre față și spre spate.

- Remorcile, suporturile de biciclete sau alte echipamente montate pe cârligul de remorcare pot bloca vizibilitatea camerei spate.
- Praful, gheața, picăturile de apă și condensul de pe obiectivele camerelor obstrucționează, într-o anumită măsură, vizibilitatea camerelor. În unele cazuri, mașina poate identifica faptul că ceva se află pe calea de parcurs și vă va notifica. Cu toate acestea, vă recomandăm să verificați periodic camerele și să vă asigurați că sunt curate și fără obstrucții.

Avertizare

Curățare periodică

Locațiile camerelor, senzorialor și radarelor de pe mașină trebuie curățate periodic și menținute fără etichete, obiecte, praf și alte obstrucții posibile. Altfel, funcțiile mașinii vor răspunde incorect sau nu vor răspunde sau se vor dezactiva.

Alte limitări

În cazul în care camerele se supraîncălzesc, acestea pot fi oprite temporar pentru a le proteja împotriva deteriorării. Acest lucru se poate produce la pornirea mașinii după ce a fost parcată în locații cu temperaturi ridicate, la care se adaugă și razele solare directe, care ating camera. Camera va fi disponibilă din nou după ce se va răci.

Important

Deteriorarea parbrizului

Avarierea parbrizului în zona camerei, inclusiv mici zgârieturi sau fisuri, poate afecta negativ performanța camerei și a funcțiilor care o utilizează. Acest lucru poate determina o funcționare redusă, un răspuns nesigur al mașinii și dezactivarea funcțiilor. În cazul în care se produce o avarie, urmați recomandările distincte privind gestionarea avariei parbrizului din acest manual.

10.2.3. Detecția și limitările radarului

Radarele utilizează undele sonore pentru a colecta informații despre împrejurimile mașinii. Acestea pot identifica distanța față de obiecte și anumite aspecte ale deplasării acestora. Este important să nu blocați radarele.

Există mai multe radare direcționate în diferite direcții pentru a colecta informații din jurul mașinii. Informațiile sunt utilizate, în principal, de funcțiile de asistență pentru șofer din mașină. Undele radio sunt emise continuu și se reflectă înapoi în cazul în care întâlnesc un obiect în cale. Pe măsură ce undele revin, mașina calculează poziția și mișcarea obiectului.

Radarele nu sunt afectate de condițiile de lumină, funcționând identic într-o zi însorită sau în întuneric beznă.

Important

Utilizarea responsabilă

Radarele și funcțiile bazate pe acestea completează practicile de condus în siguranță. Alerte nu reduc și nu înlocuiesc necesitatea ca șoferul să își păstreze atenția și concentrarea asupra conducerii în siguranță a mașinii.

Zona de detecție și câmpul vizual

Fiecare radar din mașină are propria zonă de detecție. Zona este limitată de câmpul vizual și aria de acțiune ale radarului.

Obiectele din câmpul vizual blochează ceea ce este în spatele acestora. Cu cât mai aproape de radar este un obiect, cu atât mai mult blochează câmpul vizual al radarului.

- În cazul în care radarul este blocat, anumite funcții vor fi mai puțin eficiente sau vor răspunde incorect.
- În cazul în care mașina detectează faptul că un radar este blocat, va dezactiva anumite funcții.
- Nu așezați nimic în fața sau în apropierea radarelor mașinii. Sunt incluse aici autocolantele, foliile pentru caroseria auto și bandă adezivă.
- Deteriorarea vopselei în fața unui radar poate afecta performanța acestuia. Contactați un atelier autorizat Volvo pentru reparații în cazul în care există deteriorări în apropierea radarelor.^[1]
- Asigurați-vă că orice accesorii montate, echipament suplimentar sau bagaje depozitate în exterior nu blochează radarele mașinii.
- Remorcile, suporturile pentru biciclete sau echipamentele montate pe cârligul de remorcare pot bloca radarul; astfel, radarul și anumite funcții nu vor fi disponibile.
- Radarele sunt sensibile la acumularea de praf, gheață sau zăpadă în fața acestora. Acest lucru afectează undele radio și pot reduce capacitatea radarului de a detecta obiecte. Obstrucția radarelor nu poate fi identificată întotdeauna de mașină. În cazurile în care aceasta este detectată, mașina va comunica acest lucru prin notificări în afișaj. Cu toate acestea, vă recomandăm să verificați periodic radarele și să vă asigurați că zonele din jurul lor sunt curate și fără obstrucții.

Avertizare

Curățare periodică

Locațiile camerelor, senzorilor și radarelor de pe mașină trebuie curățate periodic și menținute fără etichete, obiecte, praf și alte obstrucții posibile. Altfel, funcțiile mașinii vor răspunde incorect sau nu vor răspunde sau se vor dezactiva.

Alte condiții și limitări

Alte surse radar pot determina interferențe și reduce eficiența radarelor mașinii.

^[1] Volvo vă recomandă să contactați un atelier autorizat Volvo pentru efectuarea lucrărilor de întreținere și de service.

10.2.4. Detecția și limitările senzorilor de parcare

Senzorii de parcare ultrasonici permit mașinii să detecteze obiectele și distanța acestora față de mașină. Aceștia operează la o rază de acțiune relativ redusă în timpul manevrării la viteze mici și în spații înguste, de ex., la parcare.

Senzorii ultrasonici utilizează undele sonore pentru a detecta obstacole din apropierea mașinii. Aceștia funcționează prin trimiterea de impulsuri ultrasonice, care se reflectă înapoi către senzor atunci când întâlnesc un obiect sau un gard. Acest lucru permite mașinii să identifice distanța față de obstacole în direcția detecției.

Informațiile de la acești senzori sunt disponibile numai la viteze mici. Aceștia furnizează informații despre distanță atunci când ecranul parcare se afișează în afișaj.

Important

Utilizarea responsabilă

Senzorii de parcare ultrasonici și funcțiile bazate pe aceștia completează practicile de condus în siguranță. Alerte nu reduc și nu înlocuiesc necesitatea ca șoferul să își păstreze vigilența privind împrejurimile mașinii și concentrarea asupra conducerii în siguranță a mașinii.

Aria de detecție

În mod normal, senzorii ultrasonici sunt amplasați în partea inferioară a barei de protecție.

- Obstacolele cu elemente de sprijin în afara zonei de detecție pot rămâne nedetectate. Astfel de obstacole includ obiecte suspendate de sus sau obiecte care se extind din suportul de la sol, de ex., anumite garduri sau porți.

Senzori blocați

Senzorii ultrasonici pot fi blocați, reducând distanța și detecția obstacolelor, sau pot să nu fie disponibili. Pentru a evita blocarea senzorilor sau pentru a înțelege mai bine de ce aceștia nu sunt disponibili, luați în considerare următoarele:

- În cazul în care un senzor este blocat, anumite funcții vor fi mai puțin eficiente sau vor răspunde incorect.
- Rafalele de ploaie sau ninsorile pot duce la detecția nefiabilă, iar funcțiile care se bazează pe acești senzori ultrasonici nu vor fi disponibile.
- În cazul în care mașina detectează faptul că un senzor este blocat, va dezactiva anumite funcții.
- Nu așezați nimic în fața sau în apropierea senzorilor mașinii. Sunt incluse aici autocolantele, foliile pentru caroseria auto și bandă adezivă.
- Avarierea caroseriei în zona senzorilor poate afecta performanța acestora. Contactați un atelier pentru reparații în cazul în care zonele cu senzori sunt avariate.^[1]
- Asigurați-vă că orice accesorii montate, echipament suplimentar sau bagaje depozitate în exterior nu blochează senzorii mașinii.
- Remorcile, suporturile pentru biciclete sau echipamentele montate pe cârligul de remorcă pot bloca senzorii; astfel, detecția și anumite funcții nu vor fi disponibile.
- Senzorii ultrasonici sunt sensibili la acumularea de praf, gheață sau zăpadă în fața acestora. Acest lucru poate reduce capacitatea de a detecta obiecte. Obstrucția senzorilor de parcare nu poate fi identificată întotdeauna de mașină. În cazurile în care aceasta este detectată, mașina va comunica acest lucru prin notificări în afișaj. Cu toate acestea, vă recomandăm să verificați periodic locațiile senzorilor și să vă asigurați că zonele din jurul acestora sunt curate și nu prezintă obstrucții.

Avertizare

Curățare periodică

Locațiile camerelor, senzorilor și radarelor de pe mașină trebuie curățate periodic și menținute fără etichete, obiecte, praf și alte obstrucții posibile. Altfel, funcțiile mașinii vor răspunde incorect sau nu vor răspunde sau se vor dezactiva.

[1] Volvo vă recomandă un atelier autorizat Volvo pentru toate nevoile de service și reparații.

10.3. Intervenții și avertizări de siguranță

Mașina are funcții care vă ajută, direct sau indirect, să preveniți coliziunile. În cazul în care mașina detectează o situație din trafic periculoasă, aceasta poate interveni prin avertizarea șoferului sau prin efectuarea de manevre de evitare.

Conducerea mașinii în siguranță pornește de la bunele practici ale utilizatorului. Ca un nivel suplimentar de protecție împotriva incidentelor, mașina vă poate avertiza în cazul în care detectează o situație care să necesite atenție sau acțiune imediată. Prin intermediul avertizărilor, mașina ajută la atragerea vigilenței șoferului și va interveni prin virări și frânări pentru a evita sau a atenua o coliziune.

Funcțiile care au fost concepute să ofere avertizări sau să efectueze intervenții în moduri diferite includ:

- Avertizări și atenuarea coliziunilor
- Blind Spot Information
- Lane Keeping Aid
- Concentrarea șoferului și notificările de alertare^[1]
- Alerte de traficul intersectat în spate la deplasarea în marșarier^[2]
- Frânarea automată în marșarier^[3]

Sfat

Ce sunt intervențiile de siguranță?

Intervențiile de siguranță sunt răspunsurile de la mașină în situațiile în care se identifică un risc ridicat sau iminent de coliziune. Avertizările pot fi furnizate pentru a alerta șoferul cu privire la pericole pentru a putea lua măsuri, dar mașina poate efectua virări sau manevre de frânare de urgență, în funcție de situație. Unele timpuri de avertizări și intervenții sunt activate permanent, în timp ce unele sunt părți ale unor funcții pe care le puteți personaliza sau activa sau dezactiva.

Intervenții de siguranță pentru evitarea coliziunilor

Atunci când mașina identifică un risc de coliziune, aceasta reacționează în funcție de nivelul de urgență. Mașina poate identifica obiecte, de ex., pietoni, cicliști și vehicule care se apropie sau care se află în calea mașinii. Mai mulți factori pot afecta nivelul de urgență și eficiența de detecție a riscului de incident al mașinii. Există situații care depășesc capacitățile mașinii. Din acest motiv, practicile de condus în siguranță sunt esențiale.

În cazul în care mașina identifică un risc crescut de coliziune, alertele pot escalada rapid până la manevre de evitare efectuate de mașină. În cazul în care o amenințare apare brusc, mașina va putea efectua imediat manevre de evitare.

Intervențiile de siguranță pot include:

Avertizările în caz de coliziune	Când mașina identifică un risc de coliziune, primul pas este de a obține atenția șoferului. Mașina poate emite avertizări vizuale, însoțite de sunet sau de impulsuri de frânare.
Manevre de frânare	În cazul în care mașina determină faptul că este imperativă o acțiune imediată, aceasta poate frâna independent de acțiunile șoferului. Acest lucru se poate produce simultan cu o manevră de virare. Nivelul de frânare a mașinii în cadrul intervenției depinde de situație. Un obstacol care apare brusc în fața mașinii poate determina acționarea completă a frânei, în timp ce altă situație necesită un nivel redus de frânare pentru a evita o coliziune potențială.
Manevre de virare	În cazul în care mașina determină faptul că este imperativă o acțiune imediată, aceasta poate vira independent de acțiunile șoferului. Acest lucru se poate produce simultan cu o manevră de frânare.

În afișaj se poate afișa mesaje privind intervențiile de siguranță efectuate.

Notă

Omiterea intervențiilor de virare și de frânare

- Intervențiile de virare efectuate de mașină pot întotdeauna fi omise prin virarea intenționată efectuată de șofer.
- Pentru a omite o intervenție de frânare, apăsați ferm pedala de accelerație. Peste un anumit prag, omiteți acțiunea de frânare.

Cunoașterea capacităților mașinii

Intervențiile pentru siguranță inițiate de către mașină se pot produce brusc și vă pot lua prin surprindere. Acestea pot determina un disconfort în ciuda beneficiilor furnizate. Familiarizarea cu mașina este un mod bun pentru a face intervențiile de siguranță deranjante atunci când se produc. Asigurați-vă că ați citit toate notificările apărute după fiecare intervenție, pentru a înțelege de ce a acționat mașina.

Reducerea numărului de intervenții și de avertizări

Numărul de intervenții de siguranță și de avertizări pe care le primiți depind de condițiile de drum și de stilul de condus. Anumite combinații de factori pot duce la răspunsuri pe care le percepeți a fi inutile sau prea sensibile. În general, modul cel mai eficient de reducere a numărului de avertizări și de intervenții este de a conduce responsabil. Adaptați viteza la condițiile de drum și păstrați o distanță sigură față de celelalte vehicule. De asemenea, puteți ajusta sau dezactiva anumite funcții din setări.

Echilibrarea nevoii de răspuns

Atunci când mașina sugerează, ghidează sau efectuează o acțiune de condus, aceasta este considerată un răspuns. Cele mai multe funcții de asistență pentru șofer au un anumit set de răspunsuri posibile. De ex., se consideră un răspuns o frânare automată pentru prevenirea unei coliziuni cu o mașină care frânează brusc în fața dvs. Funcțiile care furnizează avertizări și intervenții de siguranță au fost concepute să limiteze răspunsurile inutile.

Răspunsurile mașinii au fiecare propriul set de condiții. Aceste condiții pot depinde de situația din trafic, starea mașinii și a șoferului și de informațiile colectate utilizând sistemele de detecție ale mașinii. Pentru a se produce un răspuns, toate condițiile obligatorii trebuie să fie îndeplinite, iar mașina trebuie să aibă un nivel ridicat de siguranță că acel răspuns este necesar. Pe măsură ce o situație se desfășoară, mașina evaluează continuu condițiile și nevoia de răspuns. În cazul în care nevoia de răspuns sau condițiile sunt nesigure, mașina nu va răspunde.

În cazul în care o situație potențial periculoasă poate fi gestionată ușor de șofer, se va prefera aceasta față de un răspuns al mașinii. Mașina poate întârzia sau evita furnizarea unui răspuns în situațiile în care aveți oportunitatea de a o gestiona utilizând manevre care nu sunt urgente. Acest lucru reduce avertizările și intervențiile de siguranță inutile. Cele mai multe pericole identificate de mașină sunt gestionate de șofer prin ajustări minore cu mult înainte de necesitatea unor manevre evazive de urgență. În cele mai multe cazuri, le veți percepe ca acțiuni de rutină, parte a condusului normal.

Important

Gestionați întotdeauna pericolele din timpul mersului

Mașina poate și va compensa pentru unele, dar nu pentru toate cazurile în care nu puteți sau nu reușiți să răspundeți la un pericol în timpul condusului. Există situații în care un răspuns efectiv depășește capacitățile mașinii și situații în care nu se furnizează niciun răspuns deoarece se presupune că șoferul poate gestiona pericolul potențial. În timpul condusului, rămâneți alert și atent pentru a răspunde la pericole în același mod ca și în cazul în care ați conduce o mașină fără funcții de asistență pentru șofer.

Condiții și limitări

Avertizare

Nu vă bazați niciodată numai pe intervențiile efectuate de mașină. Acestea nu înlocuiesc practicile de condus în siguranță. Conduceți mașina cu aceeași atenție pentru siguranță ca atunci când ați conduce o mașină fără aceste funcții.

Nu se pot garanta intervențiile și avertizările în orice situație. Mașina nu poate gestiona toate condițiile de condus, de trafic, de meteo sau de carosabil. Imposibilitatea mașinii de a detecta sau răspunde la un pericol poate avea la bază motive pe care nu le puteți identifica sau indica.

Capacitatea mașinii de a răspunde la pericole variază în funcție de mulți factori. Deseori, aceștia se încadrează în următoarele categorii:

- Viteza și deplasarea mașinii.
- Dimensiunea, forma, viteza și deplasarea obiectelor sau a participanților la trafic în jurul mașinii.
- Condițiile de mediu.
- Condițiile infrastructurii rutiere.
- Complexitatea situației din trafic.

Printre exemplele notabile se includ:

- Virajele bruște pot determina detecții incorecte. Mașina nu va identifica pericole care apar brusc după o virare bruscă.
- Traucțiunea redusă, de ex., când suprafața carosabilului este udă sau alunecoasă, poate reduce eficiența intervențiilor.
- Condițiile și limitările care afectează detecția obstacolelor poate împiedica mașina să identifice pericole potențiale. Limitările detecției obstacolelor sunt descrise în detaliu în secțiunea distinctă din manual cu privire la modul în care mașina detectează mediul din jur și traficul.
- Mașina nu va efectua intervenții automate de frânare în cazul în care conduceți în față la sau sub viteza de deplasare pe jos. Acest lucru va preveni intervențiile de frânare inutile la manevrarea în spații înguste.

Important

Limitări generale

Aveți toate motivele să vă simțiți în siguranță într-o mașină capabilă de intervenții în situații periculoase, dar e important să depuneți eforturi pentru a conduce în siguranță și în mod responsabil. Capacitățile mașinii sunt mereu limitate de factorii și constrângerile tehnologice, de starea mașinii și de mediul de condus.

Capacitățile de detecție

Capacitatea mașinii de a monitoriza împrejurimile este utilizată de funcții care pot furniza avertizări și intervenții. Pentru a înțelege mai bine limitările unor astfel de funcții, citiți secțiunea distinctă din manual privind detecția traficului și a zonei din jurul mașinii. Aceasta prezintă modul în care componentele importante funcționează, de ex., camerele și radarele, detaliind atât capacitățile, cât și limitările.

Timpi de reacție

În condiții favorabile, mașina poate percepe și reacționa la anumite pericole, în unele cazuri, mai repede decât un șofer uman. Cu toate acestea, această capacitate nu reprezintă o garanție a intervenției deoarece mașina nu poate detecta toate pericolele potențiale care pot necesita un răspuns.

Disponibilitatea răspunsurilor

Toate tipurile de răspunsuri ale mașinii au propriul set de condiții, care definesc momentul în care sunt disponibile. Acest lucru înseamnă că răspunsurile disponibile se modifică constant pe măsură ce conduceți. Anumite condiții sunt strict definite, de ex., intervalul precis de viteză, o setare activată sau purtarea centurii de siguranță de către șofer. Alte condiții au praguri mai puțin precise, care depind de o combinație de factori. Efectul este că nu veți putea ști cu precizie dacă și cum va răspunde mașina într-o anumită situație, dar veți putea înțelege dacă aceste răspunsuri se vor produce sau nu.

Citiți totul despre funcțiile pe care le utilizați

Vă recomandăm să citiți toate informațiile despre funcțiile de asistență pentru șofer înainte de a le utiliza. Este esențial să înțelegeți atât capacitățile, cât și limitările acestora.

Purtați centură de siguranță

Intervențiile de frânare de urgență se produc numai dacă șoferul poartă centura de siguranță. De asemenea asigurați-vă că și ceilalți pasageri își poartă centurile de siguranță. Riscul de rănire de la frânările bruște crește semnificativ pentru ocupanții care nu poartă centuri de siguranță.

Responsabilitatea șoferului

Funcțiile care furnizează intervenții și avertizări completează practicile de condus în siguranță. Alertele nu reduc și nu înlocuiesc necesitatea ca șoferul să își păstreze atenția și concentrarea asupra conducerii în siguranță a mașinii. Secțiunea care detaliază responsabilitatea șoferului este o lectură obligatorie pentru a înțelege limitările intervențiilor și avertizărilor de siguranță. În cazul în care aveți neclarități sau aveți întrebări suplimentare, nu ezitați să contactați un dealer Volvo.

^[1] Driver Alert

^[2] Rear Cross Traffic Alert (RCTA)

^[3] Frânare automată în marșarier (RAB)

10.3.1. Avertizări și atenuarea coliziunilor

Mașina vine cu funcții de avertizare, concepute pentru a reduce riscul unei coliziuni. În cazul în care nu se poate evita o coliziune, avertizarea timpurie și răspunsul pot reduce efectele acesteia.

Funcțiile de avertizare în caz de coliziune includ:

- Avertizările în caz de coliziune frontală
- Avertizări privind vehiculele care vă taie calea pe banda de rulare
- Avertizări în caz de coliziune din spate

Notă

Intervenții de siguranță

În cazul în care se identifică un risc suficient de urgent, mașina poate interveni pentru a evita sau atenua efectele coliziunii, fără avertizări anterioare privind coliziunea.

Avertizare

Nu vă bazați niciodată numai pe avertizările în caz de coliziune și pe intervențiile efectuate de mașină. Acestea nu înlocuiesc practicile de condus în siguranță. Conduceți mașina cu aceeași atenție pentru siguranță ca atunci când ați conduce o mașină fără aceste funcții.

Avertizările în caz de coliziune frontală

Avertizările în caz de coliziune frontală pot apărea în cazul în care vă apropiați prea tare de vehiculul din față. Mașina vă avertizează în cazul în care identifică un risc de coliziune, care necesită o atenție imediată. Acest lucru se realizează prin intermediul notificărilor din zona de informații pentru șofer. În cazul în care utilizați ecranul de condus, animațiile se vor afișa împreună cu notificările.

Situația și nivelul de urgență afectează modul în care sunt comunicate avertizările de coliziune frontală. Avertizările pot fi comunicate vizual în zona de informații pentru șofer, fiind însoțite de semnale acustice și de impulsuri de frânare.

Există trei niveluri de escaladare pentru avertizările de coliziune frontală.

1. **Increase distance to vehicle ahead**
2. **Brake!**
3. **Safety intervention. Forward collision risk.**

Puteți seta cât de repede doriți să fiți avertizat. Acest lucru se face din setări.

Avertizări privind vehiculele care vă taie calea pe banda de rulare

Mașina vă poate avertiza în cazul în care o mașină vă poate tăia calea, de ex., când un vehicul schimbă banda de rulare chiar în fața dvs. Vehiculele care își schimbă brusc direcția sau se deplasează necontrolat pe benzile de rulare adiacente pot declanșa astfel de avertizări. Mașina utilizează mesaje în zona de informații pentru șofer pentru a vă avertiza cu privire la aceste situații. În cazul în care utilizați ecranul de condus, mesajele se vor afișa împreună cu animații.

Avertizări în caz de coliziune din spate

În cazul în care mașina identifică o situație cu risc ridicat de coliziune din spate, aceasta poate clipi luminile spate pentru a avertiza șoferii din spatele dvs. Avertizările de coliziuni din spate se afișează automat în cazul în care încetiniți brusc^[1], de ex., la o frânare foarte bruscă. De asemenea, avertizările pot fi furnizate în cazul în care mașina detectează un vehicul care se apropie rapid din spate. În acest caz, nu trebuie să încetiniți pentru ca avertizarea să se afișeze. Avertizările se pot afișa atât în timpul condusului, cât și la staționare, dar numai dacă mașina detectează un risc ridicat de coliziune.

În cazul în care mașina identifică un risc de coliziune din spate, acest lucru va fi indicat în zona de informații pentru șofer în cazul în care utilizați ecranul de condus.

Puteți activa sau dezactiva avertizările în caz de coliziune din spate în setări.

Notă

Răspunsul în caz de coliziune

În cazul în care o coliziune nu poate fi evitată, mașina poate răspunde în alte moduri pentru a proteja ocupanții și reduce pericolul pentru traficul din jur. Citiți informații suplimentare despre aceste funcții în secțiunea de siguranță din acest manual.

^[1] Rata decelerării trebuie să depășească un anumit prag.

10.3.1.1. Reglarea sensibilității pentru avertizările de coliziune frontală

Puteți regla sensibilitatea avertizărilor de coliziune frontală din setări, oferind avertizări timpurii sau întârziate.

Important

Modificarea setărilor de asistență pentru șofer

Asigurați-vă că înțelegeți modul în care modificarea setărilor mașinii afectează comportamentul acesteia. Este important mai ales atunci când este vorba de funcții care afectează nivelul de asistență pe care mașina îl poate furniza.

1. Apăsați simbolul mașină  din bara inferioară și accesați **Setări**.
2. Accesați **Conducere** → **Asistență siguranță** → **Avertizare privind coliziunea față**.
3. Ajustați nivelul de întârziere sau de temporizare a afișării avertizărilor de coliziune frontală.

10.3.1.2. Activarea și dezactivarea avertizărilor de coliziunea din spate

Avertizările de coliziune spate pot fi activate sau dezactivate din setări.

Important

Modificarea setărilor de asistență pentru șofer

Asigurați-vă că înțelegeți modul în care modificarea setărilor mașinii afectează comportamentul acesteia. Este important mai ales atunci când este vorba de funcții care afectează nivelul de asistență pe care mașina îl poate furniza.

1. Apăsați simbolul mașină  din bara inferioară și accesați **Setări**.
2. Accesați **Conducere** → **Asistență siguranță** → **Avertizare privind coliziunea spate**.
3. Activați sau dezactivați avertizările de coliziune din spate.

10.3.2. Intervenții și avertizări la deplasarea în marșarier

Mașina are funcții specializate, care pot interveni și oferi asistență pentru a preveni coliziunile atunci când vă deplasați în marșarier la viteze mici, de ex., la parcare.

Forme de detecție

Mașina are mai multe moduri de a identifica obiecte care sunt în sau se apropie de calea de deplasare în marșarier. Dacă aceasta detectează un obiect, mașina poate emite avertizări sau interveni prin frânare.

Senzorii de parcare ultrasonici	Acești senzori pot identifica imediat anumite obstacole din spatele mașinii atunci când vă deplasați în marșarier la viteze mici.
Radarul cu spatele la sensul de mers	Radarele din spate ale mașinii pot detecta traficul ce se apropie de calea de deplasare în marșarier din laterale.
Camera	Anumite funcții pot utiliza detecția camerei pentru a identifica obstacole la deplasarea în marșarier.

Important

Aceste tipuri de detecție au limitări și nu pot detecta toate obstacolele în orice situație. Citiți secțiunile distincte din manual despre condițiile și limitările acestora.

La deplasarea în marșarier, unele informații de la sistemele de detecție pot fi comunicate în ecranul Parcare.

Funcții de avertizare și intervenție

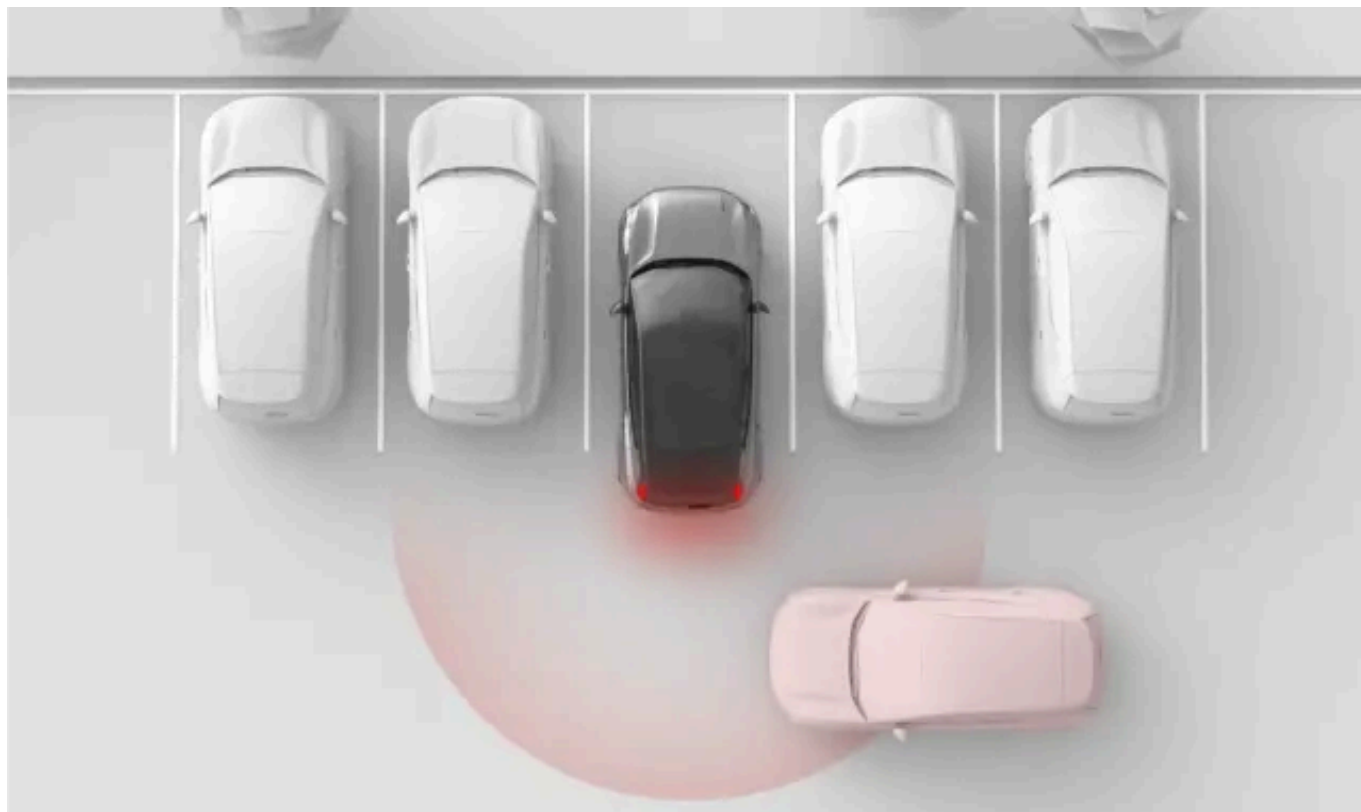

Următoarele funcții au fost concepute pentru a reacționa atunci când mașina identifică un risc de coliziune la deplasarea în marșarier.

Alerte despre traficul intersectat în spatele mașinii^[1]

Mașina poate emite alerte vizuale în cazul în care detectează trafic care se intersectează cu calea de deplasare în marșarier.

Frânarea automată în marșarier^[2]

Mașina poate frâna automat imediat în cazul în care s-a detectat un obstacol în spatele mașinii în timpul deplasării în marșarier la viteze mici.

i Sfat

Dezactivarea temporară

Aceste funcții pot fi dezactivate temporar în cazul în care intervențiile acestora sunt prea frecvente sau distrag atenția. De ex., deplasarea în marșarier în iarbă înaltă sau manevrarea în spații foarte înguste poate determina intervenții nedorite de frânare.

! Important

Utilizarea responsabilă

Avertizările și intervențiile la deplasarea în marșarier completează practicile de condus în siguranță. Alerte nu reduc și nu înlocuiesc necesitatea ca șoferul să își păstreze atenția și concentrarea asupra conducerii în siguranță a mașinii.

Acordați atenție mediului din jur

Șoferul este întotdeauna responsabil pentru atenția acordată spațiului din jurul mașinii și pentru a garanta siguranța manevrării mașinii.

^[1] Rear Cross Traffic Alert (RCTA)

10.3.2.1. Alerte despre traficul intersectat în spatele mașinii

La deplasarea în marșarier la viteze scăzute, mașina vă poate alerta în cazul în care detectează trafic care urmează să se intersecteze în spatele dvs. Numele funcției este Rear Cross Traffic Alert [1].

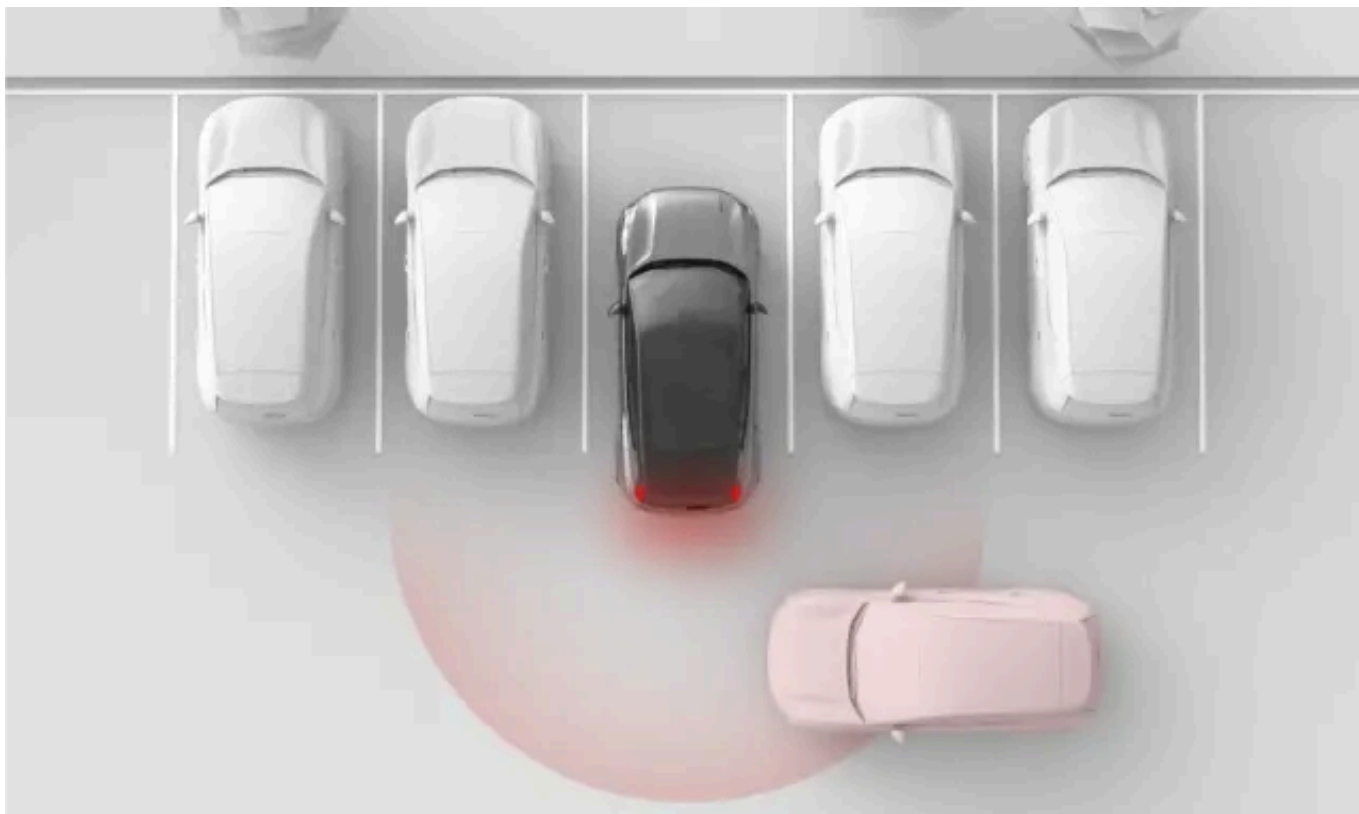

Alertele cu privire la traficul intersectat în spatele mașinii sunt disponibile numai când mașina este în marșarier sau neutru. Utilizând radarele spate, funcția poate detecta traficul care se apropie din lateral și oferă o alertă vizuală în ecranul de parcare. Alerta vizuală poate fi însoțită de un sunet.

Aceste alerte sunt, în special, pentru vehiculele aflate în mișcare, de ex., mașini. În condiții favorabile, mașina vă poate alerta cu privire la obiectele mai mici aflate în mișcare.

! Important

Responsabilitatea șoferului

Alertele cu privire la traficul din spate completează practicile de condus în siguranță. Alertele nu reduc și nu înlocuiesc necesitatea ca șoferul să își păstreze atenția și concentrarea asupra conducerii în siguranță a mașinii.

i Notă

Frânarea automată pentru traficul intersectat

În cazul în care funcția distinctă Frânare automată în marșarier este activată, mașina va interveni prin frânare pentru a preveni sau reduce o coliziune iminentă cu traficul detectat în spatele dvs.

Zonele de detecție

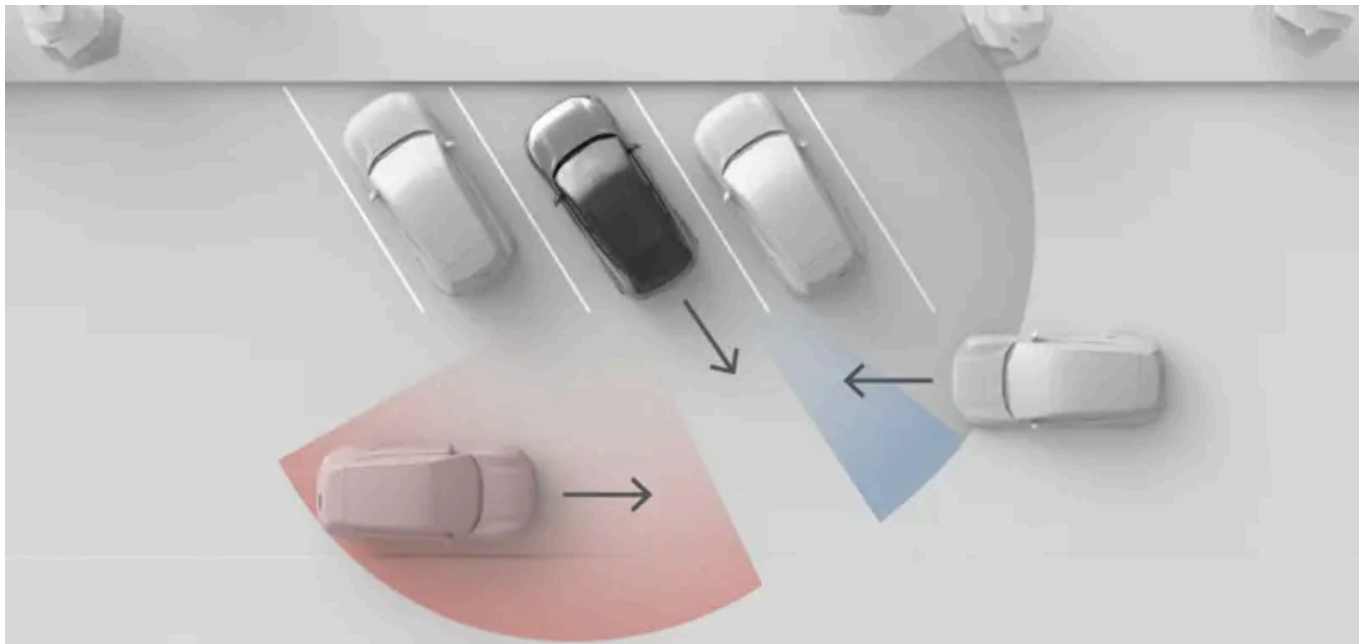

Situația prezentată în imagine ilustrează modul în care obiectele din jur, de ex., mașinile parcate, pot limita câmpul de acțiune al radarului. Într-o situație fără obstacole, zonele de detecție eficiente sunt identice pe ambele părți.

i Notă

Ieșirea cu spatele dintr-un loc de parcare

Când mașina este parcată, vizibilitatea radarului din colțurile din spate poate fi obstrucționată în lateral, ceea ce afectează detecția traficului intersectat. Acest lucru se întâmplă atunci când mașina este parcată având colțurile spate mai în interior decât mașinile adiacente sau alte obiecte. Acest efect este mai accentuat în locurile de parcare oblice. Cu toate acestea, pe măsură ce ieșiți cu spatele din locul de parcare, vizibilitatea radarelor va crește gradual, permițând detecția. Pentru a minimiza riscul de detecție întârziată sau de lipsă a detecției la ieșirea cu spatele din locul de parcare, avansați încet.

Condiții și limitări

- Alerte sunt disponibile numai la deplasarea în marșarier la viteza de sub 15 km/h (9 mph).
- În cazul în care mașina dezactivează radarele spate, funcția se va dezactiva automat. Acest lucru se produce în cazul în care este conectată o remorcă. Accesoriile montate pe cârligul de remorcă care nu sunt conectate electric la mașină nu vor dezactiva radarele spate, dar le vor putea obstrucționa.
- Detecția traficului din spatele mașinii se bazează pe detecția efectuată de radarele spate. Citiți secțiunea distinctă privind limitările detecției furnizate de radar.

10.3.2.1.1. Dezactivarea Cross Traffic Alert

Alertele de trafic intersectat din spate pot fi dezactivate temporar din setări.

Important

Prin dezactivarea Cross Traffic Alert din spate veți dezactiva și capacitatea mașinii de a efectua intervenții de frânare dacă se detectează un vehicul care se apropie de calea de deplasare în marșarier.

Modificarea setărilor de asistență pentru șofer

Asigurați-vă că înțelegeți modul în care modificarea setărilor mașinii afectează comportamentul acesteia. Este important mai ales atunci când este vorba de funcții care afectează nivelul de asistență pe care mașina îl poate furniza.

1. În ecranul parcare, apăsați butonul RCTA.



RCTA

- > Alertele privind traficul intersectat în spatele mașinii dvs. sunt temporar dezactivate.

Notă

Dezactivarea alertelor privind traficul intersectat în spate este numai temporară pentru actualul ciclu de condus. La următoarea pornire a mașinii, funcția se va activa în mod implicit.

10.3.2.2. Dezactivarea frânării automate în marșarier

Frânarea automată în marșarier poate fi dezactivată temporar din ecranul parcare.

Prin dezactivarea frânării automate în marșarier, mașina nu va frâna la obstacolele detectate imediat în spatele acesteia. Cu toate acestea, în cazul în care alertele privind traficul intersectat din spate sunt activate, mâna va putea interveni prin frânare, în cazul în care detectează trafic care se apropie de calea de deplasare în marșarier.

! Important

Modificarea setărilor de asistență pentru șofer

Asigurați-vă că înțelegeți modul în care modificarea setărilor mașinii afectează comportamentul acesteia. Este important mai ales atunci când este vorba de funcții care afectează nivelul de asistență pe care mașina îl poate furniza.

1. În ecranul parcare, apăsați butonul RAB.



RAB

- > Frânarea automată în marșarier este temporar dezactivată.

10.3.3. Lane Keeping Aid

Lane Keeping Aid ajută la prevenirea părăsirii benzii de rulare la viteze ridicate, prin intermediul avertizărilor și al intervențiilor de virare.



La activarea Lane Keeping Aid, mașina vă poate alerta în cazul în care urmează să părăsiți banda de rulare. De asemenea, poate efectua intervenții de virare. Lane Keeping Aid se bazează pe camera frontală a mașinii pentru a identifica marcasele rutiere și poziția pe banda de rulare.

Avertizare

Avertizările și intervențiile Lane Keeping Aid completează practicile de condus în siguranță. Alerte nu reduc și nu înlocuiesc necesitatea ca șoferul să își păstreze atenția și concentrarea asupra conducerii în siguranță a mașinii. Conduceți mașina cu aceeași atenție pentru siguranță ca atunci când ați conduce o mașină care nu poate interveni.

Principalele condiții pentru utilizarea Lane Keeping Aid

Pentru ca Lane Keeping Aid să funcționeze, mai multe condiții trebuie îndeplinite. Cele critice sunt următoarele:

- Viteza trebuie să fie în intervalul 65-180 km/h (40-110 mph).
- Marcajele benzii de rulare trebuie să fie clar vizibile pentru a putea fi văzute de camera mașinii.
- Banda de rulare trebuie să fie suficient de lată. O bandă de rulare foarte îngustă nu permite un spațiu suficient între mașină și marcajele rutiere.
- Păstrați mâinile pe volan și conduceți activ mașina.

Important

Menținerea activă a direcției

Nu luați niciodată mâinile de pe volan în timpul mersului. Nu respingeți solicitările mașinii de a controla activ direcția și fiți atent la șosea.

Tipuri de intervenții ale Lane Keeping Aid

În cazul în care urmează să treceți peste marcajele rutiere de delimitare a benzii de rulare, mașina poate interveni în una sau în ambele situații de mai jos:

Intervenție de virare Mașina încearcă să vireze înapoi pe banda de rulare.

Avertizare la ieșirea de pe banda de rulare Mașina vă avertizează prin vibrații în volan.

Puteți activa sau dezactiva din setări atât intervențiile asupra direcției, cât și avertismentele de părăsire a benzii de circulație.

Notă

Indicarea unei curbe sau a unei schimbări a benzii de rulare

Când utilizați semnalizatoarele la schimbarea benzii de rulare, mașina presupune că este o manevră intenționată.

Intervențiile de siguranță sunt mereu activate

Unele situații pot determina o intervenție de virare pentru a preveni o părăsire periculoasă a benzii de rulare, chiar dacă Lane Keeping Aid a fost dezactivată din setări.

Simboluri și comunicări afișate

Avertizările și intervențiile Lane Keeping Aid sunt comunicate în zona de informații pentru șofer.

Atunci când zona de informații pentru șofer prezintă ecranul de condus, avertizările și intervențiile se afișează sub forma de animații de marcaje rutiere.



Intervențiile Lane Keeping Aid sunt indicate printr-o linie continuă de culoarea roșie.



Avertizările sunt indicate printr-un marcaj de linie continuă de culoare portocaliu.

Când mașina indică ecranul calm, se vor utiliza simboluri.



Acest simbol apare dacă sunteți pe punctul de a traversa marcajele rutiere ale benzii dvs. pe partea stângă.



Acest simbol apare dacă sunteți pe punctul de a traversa marcajele rutiere de pe banda dvs. de pe partea dreaptă.

Lane Keeping Aid inactivă



Simbolul indică faptul că Lane Keeping Aid a fost dezactivată din setări.



Acest simbol se afișează în cazul unei erori cu Lane Keeping Aid. Acest lucru înseamnă că asistența la păstrarea benzii de rulare și intervențiile de siguranță pentru prevenirea ieșirii de pe banda de rulare sunt dezactivate din cauza unei defecțiuni de sistem.

Condiții și limitări

Pentru ca asistența la păstrarea benzii de rulare să funcționeze, marcajele rutiere trebuie să fie prezente și vizibile. Mașina le identifică utilizând camera frontală. Această formă de detecție necesită ca vizibilitatea camerei să fie neobstrucționată și condițiile pentru detecția vizuală să fie respectate. Citiți secțiunea distinctă din acest manual despre condițiile și limitările camerelor mașinii pentru a înțelege modul în care sunt afectate funcțiile care se bazează pe cameră.

Aspectul, starea și dispunerea marcajelor rutiere pot afecta detecția în mai multe moduri.

- Partițiile și îmbinările benzilor de rulare pot determina o identificare incorectă a benzii de rulare.
- Dispunerile marcajelor rutiere atipice sau nestandard pot să nu fie identificate corect de mașină. De ex., lucrările rutiere sau devierile de trafic pot duce la seturi de marcaje rutiere aflate în conflict sau multiplicat.
- Mașina nu va putea detecta marcajele rutiere deteriorate, de ex., dacă sunt uzate, într-o formă inadecvată sau decolorate.
- Alte margini sau linii pot fi incorect identificate ca marcaje rutiere, de ex., borduri, margini ale reparațiilor aplicate suprafeței carosabilului, garduri sau umbre bine definite.
- Marcajele rutiere trebuie să fie suficient luminate pentru a putea fi detectate. În condiții de lumină scăzută, acestea trebuie să fie iluminate de mașină sau de iluminatul stradal.

10.3.3.1. Dezactivarea Lane Keeping Aid

Puteți activa sau dezactiva temporar asistența la păstrarea benzii de rulare (Lane Keeping Aid) din setări.

La activarea Lane Keeping Aid, mașina vă poate alerta sau interveni prin virare în cazul în care urmează să părăsiți banda de rulare.

Puteți dezactiva temporar Lane Keeping Aid în cazul în care aceasta interferează prea mult în timpul condusului. Acest lucru poate fi util în cazul în care marcajele rutiere sunt invizibile parțial sau decolorate, deoarece se pot genera avertizări inutile.

Important

Modificarea setărilor de asistență pentru șofer

Asigurați-vă că înțelegeți modul în care modificarea setărilor mașinii afectează comportamentul acesteia. Este important mai ales atunci când este vorba de funcții care afectează nivelul de asistență pe care mașina îl poate furniza.

1. Apăsați simbolul mașină  din bara inferioară și accesați **Setări**.
2. Accesați **Conducere** → **Asistență siguranță** → **Asistență pentru păstrarea benzii de rulare**.
3. Activați sau dezactivați Lane Keeping Aid.

Notă

Funcție dezactivată

Se va afișa un simbol în zona de informații pentru șofer la dezactivarea Lane Keeping Aid.



Sfat

Dacă doriți să dezactivați alertele privind părăsirea accidentală a benzii de circulație, puteți face acest lucru și din setări.

10.3.3.2. Dezactivarea avertismentelor de părăsire a benzii de circulație

Puteți dezactiva din setări avertismentele de părăsire a benzii de circulație.

Atunci când avertismentul de părăsire a benzii de circulație este activată, mașina vă poate avertiza prin vibrații ale volanului dacă sunteți pe cale să părăsiți banda de circulație.

Puteți dezactiva temporar avertismentele de părăsire a benzii de circulație dacă acestea interferează prea mult cu condusul dumneavoastră. Acest lucru poate fi util în cazul în care marcajele rutiere sunt invizibile parțial sau decolorate, deoarece se pot genera avertizări inutile.

 **Important**

Modificarea setărilor de asistență pentru șofer

Asigurați-vă că înțelegeți modul în care modificarea setărilor mașinii afectează comportamentul acesteia. Este important mai ales atunci când este vorba de funcții care afectează nivelul de asistență pe care mașina îl poate furniza.

1. Apăsați simbolul mașină  din bara inferioară și accesați **Setări**.
2. Accesați **Conducere** → **Asistență siguranță** → **Avertizare la părăsirea benzii de rulare**.
3. Dezactivați avertismentele de părăsire a benzii de circulație.

10.3.4. Blind Spot Information

Funcția Blind Spot Information ajută la creșterea nivelului de conștientizare a vehiculelor care se apropie de unghiurile moarte. O lumină se va aprinde în oglinda laterală atunci când se detectează un vehicul.

Alertele privind unghiul mort pot crește vigilența cu privire la vehiculele din lateralul mașinii, ceea ce vă poate ajuta să evitați efectuarea de schimbări periculoase ale benzii de rulare. Alertele conțin, în special, o lumină în oglinda laterală pe partea de detecție. Acestea se bazează pe radarele spate ale mașinii pentru detecția vehiculelor de pe benzile adiacente.

Situațiile din trafic în care se activează alertele pentru unghiul mort includ:

- Când sunteți depășit de un alt vehicul.
 - În unele cazuri, acestea se pot activa înainte ca vehiculul aflat în depășire să ajungă în unghiul mort. Acest lucru se produce atunci când vehiculul se apropie rapid din spate, pe o bandă adiacentă.
- Când depășiți un alt vehicul.

Indiferent de situație alerta rămâne atât timp cât celălalt vehicul este detectat în lateral.

Sfat

Alertele privind unghiurile moarte și alertele de deschidere a portierelor

Alertele de deschidere a portierelor sunt indicate în același mod cu alertele pentru unghiul mort. De asemenea, aceste două funcții se bazează pe aceeași senzori de la radare pentru a detecta traficul. Cu toate acestea, funcțiile se activează sau se dezactivează independent una de alta.

Alerte în oglinzile laterale

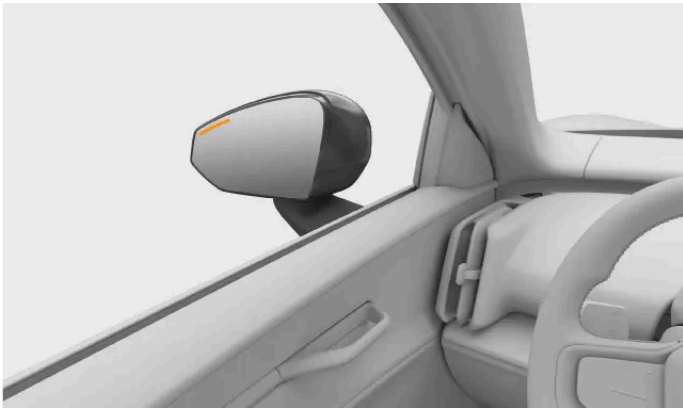

Atunci când se detectează un vehicul în sau în apropierea unghiului mort, se va aprinde o lumină în oglinda laterală.

Zone de detecție

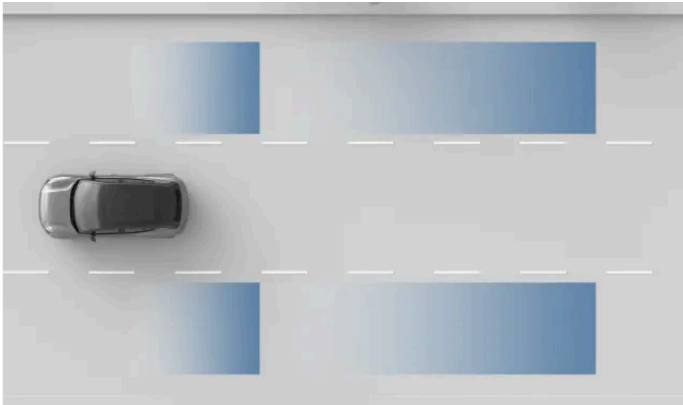

Zonele de detecție ale radarului.

Important

Zonele de detecție pot să nu acopere perfect propriile unghiuri moarte. Corectați-vă postura în timpul condusului pentru a putea avea o vizibilitate bună asupra traficului din jur.

Condiții și limitări

- Blind Spot Information este activă la viteze de peste 15 km/h (10 mph). Nu este disponibilă în timpul deplasării în marșarier.
- La depășirea altor vehicule diferența de viteză dintre maină și celelalte vehicule trebuie să fie sub 15 km/h (9 mph) pentru ca alertele să se aprindă.

Conținutul acestui manual reprezintă starea manualului de utilizare la momentul tipăririi și poate să nu fie valabil în totalitate la un moment ulterior. Pentru informații suplimentare, consultați pe prima pagină notele complete privind precizările legale.

- Blind Spot Information se bazează pe detecția furnizată de radarele spate. Citiți secțiunea distinctă din acest anual privind limitările detecției furnizate de radar.
- În cazul în care radarele spate sunt obstrucționate, de ex., de o remorcă cuplată sau de un suport de biciclete montat, alertele privind vehiculele intersectate se vor dezactiva automat.

 **Important**

Responsabilitatea șoferului

Alertele pentru vehiculele din unghiurile moarte vin să completeze practicile unui condus în siguranță. Alertele nu reduc și nu înlocuiesc necesitatea ca șoferul să își păstreze atenția și concentrarea asupra conducerii în siguranță a mașinii.

Lipsa unei indicări a unghiurilor moarte nu poate fi considerată ca fiind o confirmare pentru schimbarea benzii de rulare în condiții de siguranță. Ci, este una dintre informațiile care stau la baza evaluării șoferului dacă poate continua în siguranță.

10.3.4.1. Activarea alertelor de unghi mort

Puteți activa sau dezactiva alertele de unghi mort din setări.

La activarea alertelor de unghi mort, mașina vă poate alerta cu privire la vehiculele din sau care se apropie de unghiurile moarte.

 **Important**

Modificarea setărilor de asistență pentru șofer

Asigurați-vă că înțelegeți modul în care modificarea setărilor mașinii afectează comportamentul acesteia. Este important mai ales atunci când este vorba de funcții care afectează nivelul de asistență pe care mașina îl poate furniza.

1. Apăsați simbolul mașină  din bara inferioară și accesați **Setări**.
2. Accesați **Conducere** → **Asistență siguranță** → **Avertizare unghi mort**.
3. Activați sau dezactivați alertele pentru unghiurile moarte.

10.3.5. Alerte de deschidere a portierei

Alertele de deschidere a portierei au fost concepute pentru a face mai sigură coborârea din mașină. Acestea vă pot avertiza cu privire la traficul care se apropie din spate astfel încât să nu deschideți o portieră în calea acestuia.

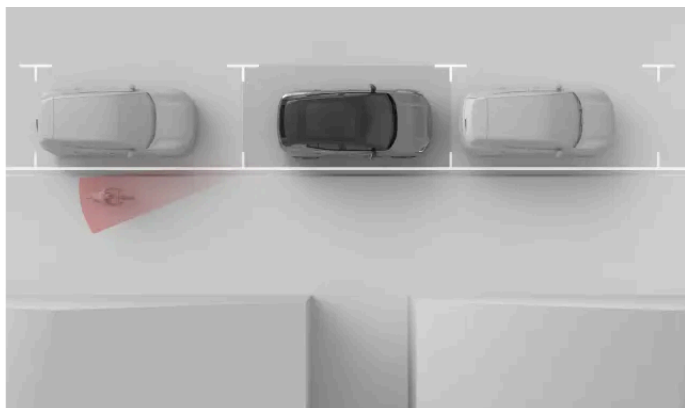

Alertele de deschidere a portierei au fost concepute pentru a vă avertiza cu privire la traficul care vă depășește, astfel încât să nu deschideți o portieră în calea acestuia. Aceste alerte pot fi furnizate atunci când mașina este staționată sau când se deplasează foarte încet^[1].



Atunci când mașina detectează trafic care urmează să vă depășească în apropierea părților laterale ale mașinii, se va aprinde o lumină în oglinda laterală însoțită de o notificare în afișaj. În cazul în care începeți să deschideți portiera de pe partea cu traficul detectat, alerta se intensifică. Se poate emite o alertă sonoră împreună cu alerte vizuale, în funcție de gradul de urgență al avertizării.

Alertele de deschidere a portierei pot fi activate sau dezactivate din setări.

Sfat

Alerte de deschidere a portierei și informații despre unghiul mort

Alertele de deschidere a portierei sunt indicate în mod similar cu alertele privind vehiculele din unghiul mort. De asemenea, aceste două funcții se bazează pe aceeași senzori de la radar pentru a detecta traficul. Cu toate acestea, funcțiile se activează sau se dezactivează în mod independent, deoarece se utilizează în situații diferite.

Limitări

Mașina utilizează sistemul de radar spate pentru a detecta traficul care se apropie. Citiți despre radar și despre condițiile și limitările de detecție în secțiunile dedicate din acest manual.

 **Important**

Alertele de deschidere a ușilor completează practicile de utilizare în siguranță. Șoferul și pasagerii sunt singurii responsabili pentru a se asigura că portierele mașinii se pot deschide în siguranță.

[1] Sub 3,6 km/h (2,2 mph)

10.3.5.1. Activarea alertelor la deschiderea portierelor

Alertele de deschidere a portierelor vă pot avertiza cu privire la traficul care se apropie din spate astfel încât să nu deschideți o portieră în calea acestuia. Puteți activa sau dezactiva aceste alerte din setări.

1. Apăsați simbolul mașină  din bara inferioară și accesați **Setări**.
2. Accesați **Conducere** → **Asistență siguranță** → **Alertă la deschiderea ușii**.
3. Activați sau dezactivați alertele de deschidere a portierelor.

10.3.6. Driver Alert

Mașina observă în continuare comportamentul dvs. și vă poate alerta atunci când păreți că nu sunteți concentrat. O lipsă de concentrare se poate datora distragerilor de atenție sau oboselii.

Mașina analizează comportamentul dvs. de condus și poate detecta semnele oboselii. Dacă mașina identifică semne de concentrare redusă a șoferului, aceasta vă va anunța în zona de informații pentru șofer și printr-un sunet.



Mașina utilizează senzori de urmărire a feței și a mișcărilor ochilor pentru a vă evalua concentrarea atunci când conduceți. Acest lucru permite mașinii să detecteze unde vă îndreptați atenția și să detecteze semnele de oboseală.

Notificările privind Driver Alert pot fi dezactivate din setări. Acest lucru nu dezactivează sistemele care vă monitorizează condusul, deoarece sunt utilizate de alte funcții.

Avertizare

Importanța unui șofer bine odihnit

Orice notificare privind semnele de oboseală trebuie luate în serios, deoarece un șofer obosit este, deseori, inconștient de starea sa. În cazul în care vă simțiți obosit sau primiți o alertă în acest sens de la mașină, opriți cât mai curând într-o locație adecvată și odihniți-vă. Planificați întotdeauna pauze periodice și începeți toate călătoriile cu un șofer bine odihnit.

Conducusul în starea de oboseală este comparabil cu conducusul sub influența băuturilor alcoolice.

Important

Responsabilitatea șoferului

Alertele despre lipsa concentrării în timpul conducusului completează practicile de condus în siguranță. Șoferul este pe deplin responsabil pentru a garanta că poate să rămână alert și concentrat în timpul conducusului.

Condiții și limitări

Monitorizarea atenției necesită o vizibilitate completă asupra feței șoferului.

- Articolele depozitate incorect pot bloca vizibilitatea șoferului, asemenea prafului și mizeriei pe senzor. Păstrați spațiul destinat șoferului curat și ordonat.
- Purtarea unor anumite accesorii și articole de îmbrăcăminte poate obstrucționa părți ale feței șoferului, care necesită să fie vizibile pentru monitorizarea atenției, de ex., ochii.

Notă

Dacă ceva blochează vizualizarea feței șoferului, veți fi notificat(ă) prin intermediul zonei de informații despre șofer. Notificarea apare o singură dată la fiecare ciclu de condus.

10.3.6.1. Dezactivarea alertelor privind șoferul

Puteți dezactiva sau activa notificările Driver Alert din setări.

Dezactivarea notificărilor Driver Alert este numai temporară deoarece această setare se resetează automat la activată între ciclurile de condus.

Avertizare

Importanța unui șofer bine odihnit

Orice notificare privind semnele de oboseală trebuie luate în serios, deoarece un șofer obosit este, deseori, inconștient de starea sa. În cazul în care vă simțiți obosit sau primiți o alertă în acest sens de la mașină, opriți cât mai curând într-o locație adecvată și odihniți-vă. Planificați întotdeauna pauze periodice și începeți toate călătoriile cu un șofer bine odihnit.

Conducutul în starea de oboseală este comparabil cu conducutul sub influența băuturilor alcoolice.

Notă

Responsabilitatea șoferului

Alertele despre lipsa concentrării în timpul condusului completează practicile de condus în siguranță. Acestea nu reduc responsabilitatea șoferului pentru a evalua dacă acesta este prea obosit sau prea puțin concentrat pentru a conduce în siguranță.

1. Apăsați simbolul mașină  din bara inferioară și accesați **Setări**.
2. Accesați **Conducere** → **Asistență siguranță** → **Driver Alert**.
3. Activați sau dezactivați notificările Driver Alert.

10.4. Conducerea asistată

Funcțiile de conducere asistată utilizează capacitatea mașinii de a monitoriza zona din jur pentru a face condusul mai sigur și mai puțin solicitant.

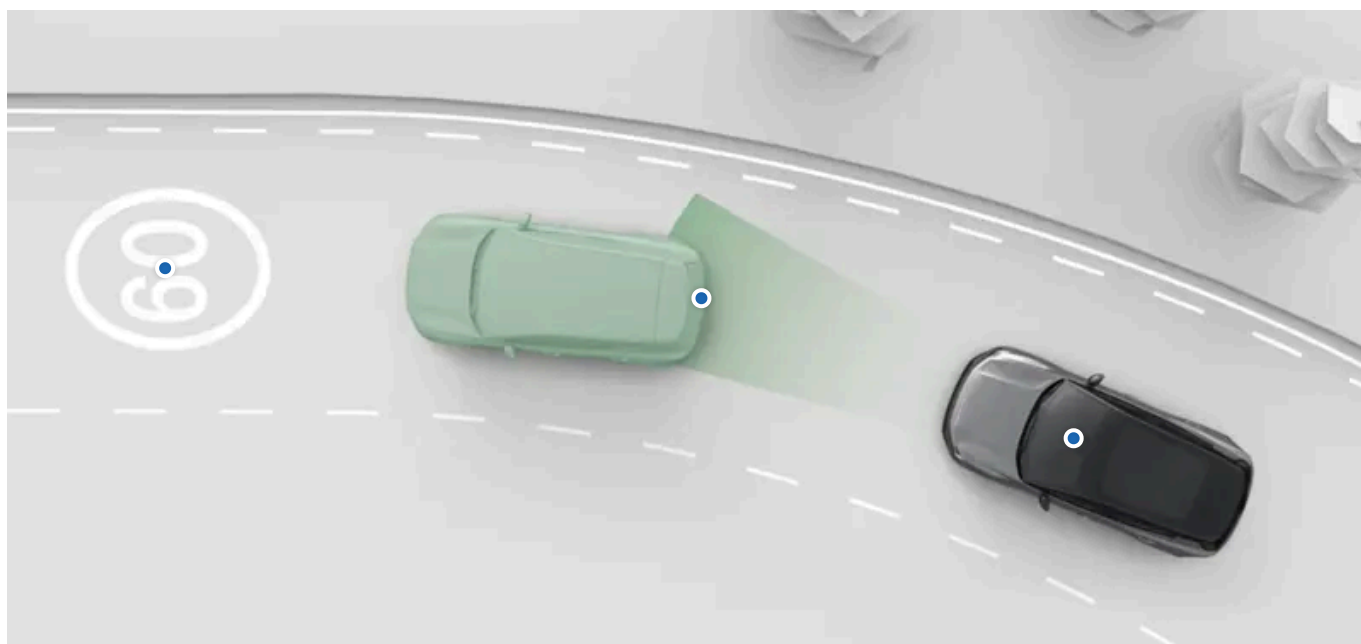

Există mai multe forme și niveluri de asistență. Acestea vă pot oferi asistență în mod activ la un număr de sarcini de condus și furniza informații pentru a lua decizii mai bune privind condusul.

Puteți activa, dezactiva sau personaliza multe din funcțiile de conducere asistată ale mașinii din setări.

Pilot Assist	Această funcție vă poate asista în mai multe sarcini de condus, de ex., direcție, gestionarea vitezei și schimbarea benzii de rulare. Pilot Assist se poate personaliza din setări.
Indicatoarele rutiere și răspunsul de viteză	Mai multe funcții vă pot ajuta să respectați limita de viteză și să preveniți depășirea neintenționată a vitezei. Sunt incluse aici informații despre indicatoarele rutiere, care vă aduc în atenție limita de viteză, și diferite răspunsuri de la mașină, concepute pentru a preveni depășirea limitei de viteză. Aceste funcții pot fi personalizate din setări.

Sfat

Intervenții și avertizări de siguranță

Multe din funcțiile de asistență pentru șofer au fost concepute pentru a optimiza confortul și siguranța. Funcțiile care furnizează în special intervenții și avertizări de siguranță au propriile secțiuni dedicate în acest manual.

Asistența la parcare

Acest manual include o secțiune dedicată funcțiilor de parcare asistată.

Important

Cunoștințe obligatorii și responsabilitatea șoferului

Funcțiile de conducere asistată au fost concepute pentru a face condusul mai sigur și mai puțin solicitant, dar nu pentru a reduce responsabilitatea șoferului de a conduce mașina în condiții de siguranță. Citiți toate informațiile conexe despre o anumită funcție înainte de a o utiliza. Secțiunea care acoperă responsabilitatea șoferului este o lectură obligatorie pentru a înțelege capacitățile și limitările funcțiilor de conducere asistată ale mașinii.

În cazul în care aveți neclarități sau aveți întrebări suplimentare, nu ezitați să contactați un dealer Volvo.

Capacitățile de detecție

Capacitatea mașinii de a monitoriza împrejurimile este utilizată de funcțiile de conducere asistată. Pentru a înțelege mai bine limitările unor astfel de funcții, citiți secțiunea distinctă din manual privind detecția traficului și a zonei din jurul mașinii. Aceasta prezintă modul în care componentele importante funcționează, de ex., camerele și radarele, detaliind atât capacitățile, cât și limitările.

10.4.1. Indicatoarele rutiere și răspunsul de viteză

Mai multe funcții vă pot ajuta să respectați limita de viteză și să preveniți depășirea neintenționată a vitezei.

Pentru a încuraja respectarea vitezei legale, mașina a fost concepută să vă aducă în atenție limita actuală de viteză, afișând-o în zona de informații pentru șofer. De asemenea, poate emite avertizări în cazul în care depășiți limita de viteză.

Informații despre indicatoarele rutiere Mașina poate detecta și afișa informații de la indicatoarele rutiere, de ex., limita de viteză.

Limitatorul de viteză La activare, funcția reduce răspunsul de la pedala de accelerație în cazul în care depășiți limita selectată.

Avertizare de limită de viteză În cazul în care depășiți limita de viteză, funcția vă va avertiza prin intermediul unor alerte sonore.

Sunet pentru noua limită de viteză O alertă sonoră indică momentul în care mașina detectează schimbarea limitei de viteză.

Notă

Asistență inteligentă pentru viteză (ISA) în mașină

Mașina dvs. a fost concepută să respecte cerințele Uniunii Europene în ceea ce privește regulamentul privind Asistența inteligentă pentru viteză (ISA)^[1] Scopul acestui regulament este de a face traficul mai sigur, prin impunerea unor funcții care să încurajeze respectarea limitei legale de viteză. În mașină, comportamentul avertizărilor de limită de viteză și indicatoarele rutiere afișate sunt, parțial, afectate de aceste cerințe.

Important

Informațiile privind viteza și funcțiile de avertizare completează practicile de condus în siguranță. Alerțele nu reduc și nu înlocuiesc necesitatea ca șoferul să își păstreze atenția și concentrarea asupra conducerii în siguranță a mașinii. Șoferul are responsabilitatea de a respecta și menține o viteză legală și sigură.

[1] ISA

10.4.1.1. Limitatorul de viteză

Limitatorul de viteză vă ajută să evitați depășirea neintenționată a vitezei. La activare, răspunsul de accelerație al mașinii este limitat după depășirea limitei de viteză selectate.

La activare, limitatorul de viteză poate reduce gradual răspunsul de la pedala de accelerație și furniza o ușoară frână atunci când depășiți limita selectată. Aceste două răspunsuri ajută la reducerea vitezei până la viteza maximă selectată. Puteți omite limitatorul de viteză apăsând și mai mult pedala de accelerație.

Pentru a utiliza limitatorul de viteză, activați funcția din setări. Apoi, în timpul mersului, o puteți acționa de la maneta din dreapta volanului.

La activarea limitatorului de viteză, în zona de informații pentru șofer, sub treapta de viteze, se va afișa o indicație. Puteți ajusta limita utilizând butoanele de pe volan.



! Important

Responsabilitatea șoferului

Funcția de limitator de viteză completează practicile de condus în siguranță. Aceasta nu reduce și nu înlocuiește necesitatea ca șoferul să își păstreze atenția și concentrarea asupra conducerii în siguranță a mașinii. Șoferul are responsabilitatea de a respecta și menține o viteză legală și sigură.

10.4.1.1.1. Activarea limitatorului de viteză

Puteți activa sau dezactiva limitatorul de viteză mutând în jos maneta din dreapta în timpul condusului.

În timpul mersului, un simbol gri pentru limitatorul de viteză din zona de informații pentru șofer indică faptul că funcția este disponibilă, însă nu este încă activată.

Limitatorul de viteză trebuie activat din setări înainte de a putea fi acționat.^[1]

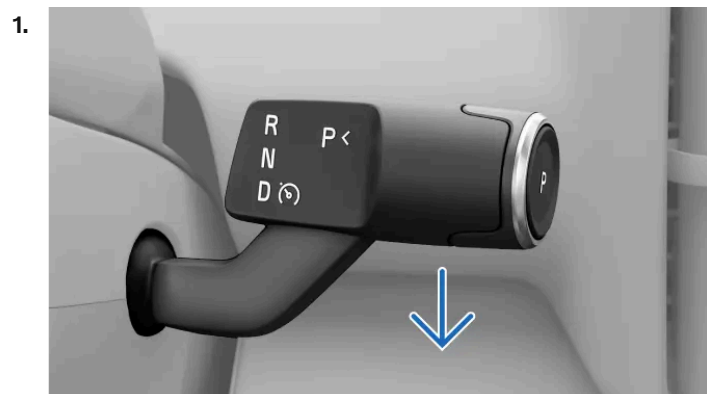

Când este cazul, împingeți complet în jos maneta din dreapta volanului.

> Acțiunea va fi confirmată în zona de informații pentru șofer.



^[1] Activarea funcției Pilot Assist sau a limitatorului de viteză dezactivează automat cealaltă funcție.

10.4.1.1.2. Dezactivarea limitatorului de viteză

Când doriți să opriți condusul cu limitatorul de viteză, puteți dezactiva funcția manual.

Dezactivarea și activarea limitatorului de viteză se face într-un mod similar. Trageți în jos maneta din dreapta volanului.

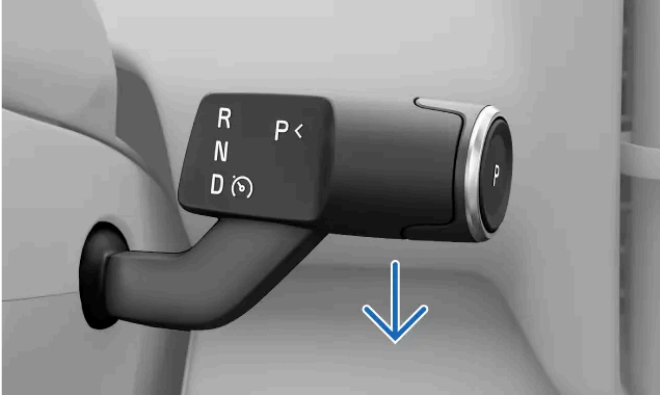

Trageți complet în jos maneta din dreapta volanului.

> Dezactivarea va fi confirmată în zona de informații pentru șofer.

10.4.1.1.3. Modificarea valorii pentru limitatorul de viteză

Puteți ajusta valoarea pentru limitatorul de viteză utilizând butoanele de pe volan.

Când limitatorul de viteză este activ, puteți modifica manual limita setată.

Acțiuni de modificare:

O apăsare Modifică limita cu 5 km/h sau cu 5 mph^[1].

Apăsare lungă Modificați limita setată cu un 1 km/h sau cu 1 mph în mod continuu prin apăsarea lungă a butonului.

1. Modificați valoarea vitezei setate utilizând butoanele  și  de pe volan.

> Noua valoare a limitatorului de viteză se va afișa lângă vitezometru.

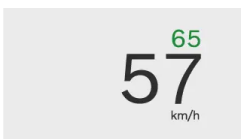

^[1] Limita va crește în intervale de viteză multiple de 5, de ex., 25, 30 și 35.

10.4.1.1.4. Activarea limitatorului de viteză din setări

Puteți activa sau dezactiva limitatorul de viteză din setări. La activare, puteți evita depășirea neintenționată a vitezei.

1. Apăsați simbolul mașină  din bara inferioară și accesați **Setări**.
2. Accesați **Conducere** → **Asistență pentru șofer**.
3. Selectați **Limitator de viteză** ca funcția implicită de asistență pentru șofer.

10.4.1.2. Avertizări de limită de viteză

Avertizările de limită de viteză pot fi furnizate pentru a preveni depășirea vitezei.

Avertizările de limită de viteză sunt furnizate când depășiți viteza. Avertizările se afișează vizual în zona de informații pentru șofer și sub forma unei alerte sonore.



Simbolul de avertizare privind limita de viteză apare sub vitezometru atunci când depășiți limita de viteză.

Alerta sonoră poate fi dezactivată temporar pe durata călătoriei actuale.

Condiții și limitări

Avertizările de limită de viteză utilizează funcția de recunoaștere a indicatoarelor rutiere pentru a urmări limita de viteză. În cazul în care informațiile despre limita de viteză nu sunt disponibile, din diferite motive, nu se vor afișa avertizări.

Important

Responsabilitatea șoferului

Avertizările de limită de viteză completează practicile de condus în siguranță. Alertele nu reduc și nu înlocuiesc necesitatea ca șoferul să își păstreze atenția și concentrarea asupra conducerii în siguranță a mașinii. Șoferul are responsabilitatea de a respecta și menține o viteză legală și sigură.

10.4.1.2.1. Dezactivarea avertizărilor de limită de viteză

Avertizările de limită de viteză pot fi dezactivate temporar pentru restul călătoriei.

Avertizările de limită de viteză se activează implicit la fiecare nouă deplasare. Acestea pot fi dezactivate și reactivate în setări.



Acces rapid în timpul condusului

Un buton pentru dezactivarea avertizărilor de limită de viteză este disponibil și în afișaj în timpul mersului. Acest lucru permite activarea sau dezactivarea acestora fără a accesa setările.



1. Apăsați simbolul mașină  din bara inferioară și accesați **Setări**.
2. Accesați **Conducere** → **Asistență siguranță** → **Avertismente limită de viteză**.
3. Dezactivați temporar avertizările de limită de viteză.

10.4.1.3. Dezactivarea alertelor sonore pentru modificările de limită de viteză

Mașina vă poate alerta sonor la detectarea unei noi limite de viteză. Această funcție poate fi activată sau dezactivată temporar din setări.

1. Apăsați simbolul mașină  din bara inferioară și accesați **Setări**.
2. Accesați **Conducere** → **Asistență siguranță** → **Sunet pentru noua limită de viteză**.
3. Activați sau dezactivați temporar alertele sonore pentru modificările limitei de viteză.

10.4.1.4. Informații despre indicatoarele rutiere

Mașina poate identifica și afișa indicatoare rutiere pe măsură ce treceți pe lângă acestea. Acest lucru vă permite să urmăriți limita de viteză. Funcția de recunoaștere a indicatoarelor rutiere combină detecția directă a indicatoarelor cu informațiile din datele hărților.

Indicatoarele afișate în zona de informații pentru șofer vin din două surse distincte: de la indicatoarele reale identificate de cameră sau din datele hărților. În funcție de situație, mașina prioritizează automat sursa care se utilizează.

Mașina poate afișa numai indicatoarele care sunt incluse în biblioteca de indicatoare rutiere.

Cum se afișează indicatoarele

Indicatoarele rutiere detectate se afișează lângă vitezometrul din zona de informații pentru șofer. Diferite indicatoare se afișează în diferite zone.



Simbolurile indicatoarelor rutiere pot apărea și pe cealaltă parte a vitezometrului, în funcție de modul de afișare a zonei de informații pentru șofer.

- ① Indicatoarele de avertizare și indicatoarele de limită de viteză ulterioare
- ② Indicatorul de limită de viteză actuală
- ③ Indicatoare de informații privind traficul

Mașina poate indica simultan mai multe tipuri de indicatoare. Printre acestea se numără: limita de viteză actuală, o limită de viteză ulterioară sau un indicator de avertizare, precum și un indicator de informații rutiere suplimentar.

Indicatoare rutiere afișate

Lista conține exemple de tipuri de indicatoare rutiere ce pot fi afișate în mașină.

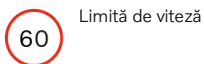

Limită de viteză



Acces interzis

 **Notă**

Disponibilitatea simbolului

Indicatoarele rutiere disponibile pentru afișarea în mașină se pot modifica în timp și pot varia între regiuni. Selecția prezentată în manual nu include toate indicatoarele pe care le afișează afișajul mașinii.

Modelul de simbol

Stilurile indicatoarelor rutiere variază între regiuni. Stilul de simbol afișat în mașină nu va fi o potrivire exactă a stilului de simboluri ale indicatoarelor pe care le întâlniți. În cazul în care întâmpinați probleme cu interpretarea indicatoarelor afișate în ciuda informațiilor furnizate în acest manual, contactați Asistență Volvo.

Frecvența afișării indicatoarelor rutiere

Frecvența afișării indicatoarelor depinde, în mod normal, de tipul de indicator și de situația în care treceți pe lângă indicatoare suplimentare. Indicatoarele rutiere se pot afișa în următoarele moduri:

- Scurt, ca o alertă unică după ce ați trecut de un indicator rutier.
- Până când indicatorul nu se mai aplică.
- Până când treceți pe lângă un alt indicator cu o prioritate de afișare mai ridicată.

 **Notă**

Indicatoare redundante

Este posibil ca mașina să nu reușească să identifice un indicator care indică sfârșitul unei limitări în trafic. Dacă se produce acest lucru, un simbol pentru limitarea anterioară se poate afișa în continuare în zona de informații pentru șofer. Acestea vor fi înlocuite sau anulate, în cele din urmă. Între timp, conduceți respectând normele aplicabile pe carosabil.

Condiții și limitări

 **Important**

Responsabilitatea șoferului și indicatoarele rutiere

Recunoașterea indicatoarelor rutiere a fost concepută să ajute la gestionarea informațiilor în timpul mersului. Completează practicile de condus în siguranță. Șoferul este deplin responsabil pentru păstrarea atenției, urmărirea indicatoarelor rutiere și respectarea reglementărilor locale. Nu prioritizați detecția indicatoarelor rutiere efectuată de mașină în detrimentul propriilor observații, dacă acestea se contrazic.

De ce nu se afișează toate indicatoarele

Mașina nu poate detecta și afișa fiecare indicator relevant pentru șofer.

- Sistemul nu acceptă toate indicatoarele.
- Indicatoarele pot rămâne nedetectate în anumite condiții și situații din trafic.

Condiții care afectează detecția sau identificarea indicatoarelor rutiere:

Conținutul acestui manual reprezintă starea manualului de utilizare la momentul tipării și poate să nu fie valabil în totalitate la un moment ulterior. Pentru informații suplimentare, consultați pe prima pagină notele complete privind precizările legale.

- Camera frontală a mașinii trebuie să fie curată și fără obstrucții.
- Indicatorul rutier trebuie să fie clar vizibil și corect iluminat.
- Indicatorul rutier trebuie să fie la o anumită distanță față de mașină și în câmpul vizual al camerei.
- Mașina poate să nu identifice indicatoarele rutiere nealiniate, de ex., indicatoarele amplasate la o înălțime prea mare sau în unghi.
- Mașina poate să nu identifice indicatoare rutiere avariate sau uzate.

Condițiile care afectează informațiile despre indicatoare din datele hărților:

- Este necesară o conexiune la internet pentru a descărca datele hărților ce conțin informații despre indicatoarele rutiere.
- Acoperirea informațiilor despre indicatoarele rutiere din datele hărților variază între regiuni.

i Notă

Pentru a vă fi furnizate în mașină informații coerente și actualizate despre indicatoarele rutiere, asigurați-vă că acceptați Termenii serviciului Google. În cazul în care experimentați probleme cu funcția Recunoașterea indicatoarelor rutiere, contactați un atelier autorizat Volvo.

10.4.2. Pilot Assist

Pilot Assist combină mai multe capacități de asistență pentru a face condusul mai sigur, mai confortabil și mai puțin solicitant. Funcția vă poate ajusta cu gestionarea vitezei și cu recomandări de direcție într-o gamă largă de situații.

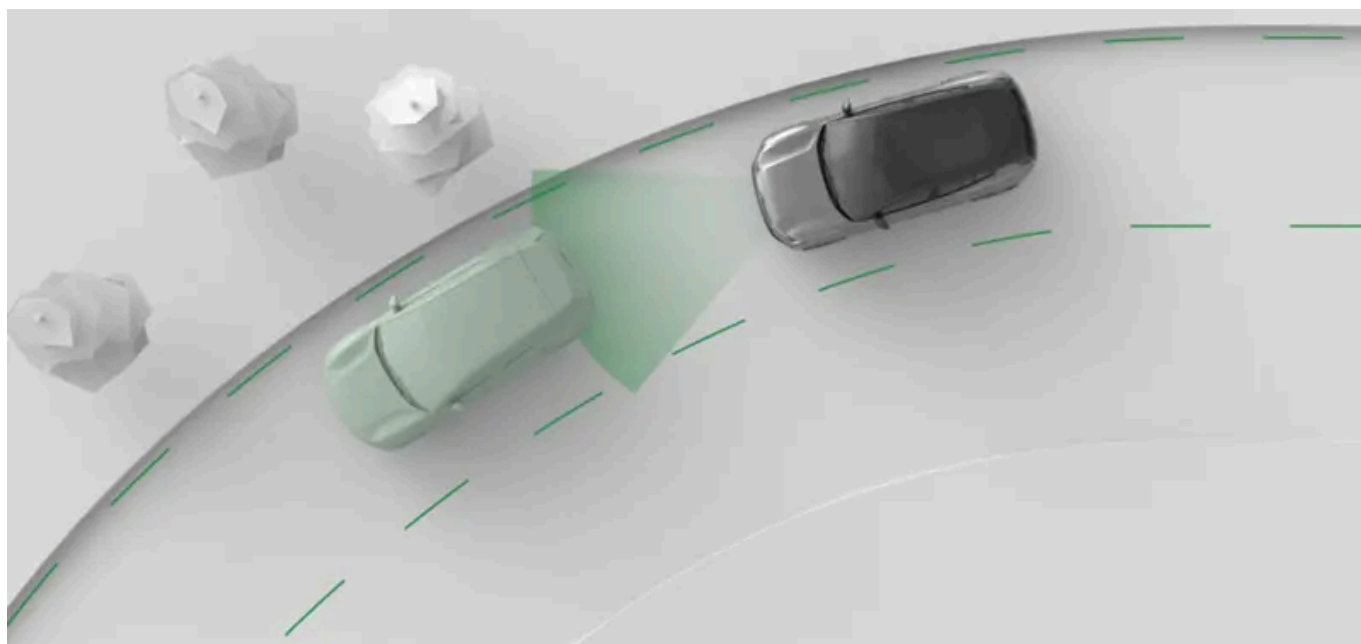

Pilot Assist oferă ghidare pentru condus în mod activ într-un număr de moduri. La condusul cu Pilot Assist, selectați viteza țintă. Apoi, mașina va gestiona accelerația și frânarea pentru a respecta valoarea țintă și se va adapta la traficul din jur.

De asemenea, poate furniza asistență pentru direcție. La activare, asistența pentru direcție ajută la poziționarea pe șosea, oferind recomandări privind deplasarea volanului.

Important

Înainte de a utiliza Pilot Assist

- Citiți întregul conținut din manual privind Pilot Assist înainte de a utiliza funcția.
- Această funcție de asistență depinde de informațiile de la sistemele de detecție ale radarelor și ale camerelor. Pentru utilizarea în condiții de siguranță, este important să înțelegeți capacitățile și limitările funcției.

Șoferul deține controlul

La utilizarea Pilot Assist, veți continua să fiți în controlul mașinii. Este responsabilitatea dvs. de a evalua continuu performanța Pilot Assist. Atât timp cât evaluați implicarea ca fiind corectă, puteți permite funcției să vă ofere ghidare în condus.

Sfat

Personalizarea Pilot Assist

Unele din capacitățile Pilot Assist pot fi personalizate din setări. Acest lucru vă permite să configurați nivelul de asistență dorit.

Gestionarea vitezei și a distanței față de vehiculele din față

La activarea Pilot Assist, vitezometrul va afișa o valoare de viteză setată. Aceasta reprezintă viteza țintă pe care Pilot Assist urmărește să o mențină. Puteți ajusta viteza setată utilizând butoanele de pe volan.

Aveți opțiunea și de a utiliza limita actuală de viteză ca viteză țintă în loc să ajustați manual viteza setată. Viteza setată se actualizează automat la modificarea limitei de viteză. Acest lucru se poate activa din setările Pilot Assist.

Dacă mașina detectează faptul că un vehicul din față este fie mai lent decât mașina dvs., fie prea aproape, Pilot Assist va încetini pentru a menține o anumită distanță față de vehiculul din față. După ce șoseaua se eliberează în față, mașina va reveni la viteza țintă. Puteți ajusta distanța generală față de vehiculele din față din setările Pilot Assist.

Asistența pentru direcție

Disponibilitatea asistenței active pentru direcție depinde de condițiile pe care le experimentați. De ex., în cazul în care întâlniți o porțiune de șosea cu marcaje uzate, mașina ar putea dezactiva temporar asistența pentru direcție și vă va solicita să creșteți nivelul de control. Imediat ce condițiile necesare sunt îndeplinite din nou, asistența pentru direcție se reactivează.

Asistența pentru direcție se poate activa din setările Pilot Assist.

Funcții și setări ale Pilot Assist

Acest manual include un număr de capacități și setări ale Pilot Assist, pe care vă recomandăm să le citiți.

Asistența pentru direcție

La condusul cu asistența pentru direcție, direcția este ghidată activ. Acest lucru vă permite să mențineți poziția corectă pe banda de rulare.

Asistență la schimbarea benzii de rulare Oferă ghidare la manevrele de schimbare a benzii de rulare inițiate de șofer.

Conținutul acestui manual reprezintă starea manualului de utilizare la momentul tipăririi și poate să nu fie valabil în totalitate la un moment ulterior. Pentru informații suplimentare, consultați pe prima pagină notele complete privind precizările legale.

Adaptare la limita de viteză

Adaptează viteza țintă setată pentru a respecta limita de viteză.

Intervalul de timp față de vehiculul din față

Ajustează intervalul de timp față de vehiculul din față.

Stare și disponibilitate

Pentru a utiliza Pilot Assist, activați funcția din setări. Aceasta va putea fi acționată în timpul condusului. Disponibilitatea va fi indicată în zona de informații pentru șofer și va depinde de condițiile actuale de condus. Puteți observa nivelul de asistență pe care Pilot Assist îl oferă în zona de informații pentru șofer.



Notă

Suspendat

În unele situații, Pilot Assist poate fi suspendat temporar. Acest lucru se poate întâmpla atunci când este necesară decizia șoferului pentru a relua condusul cu Pilot Assist, de ex., după oprire. Când Pilot Assist este suspendat, se va afișa pe ecran un mesaj cu instrucțiuni de reluare.

10.4.2.1. Comunicarea și starea Pilot Assist

Aflați modul în care starea și acțiunile Pilot Assist se comunică în mașină.

Zona de informații pentru șofer din afișaj prezintă starea Pilot Assist utilizând elemente grafice și simboluri. De asemenea, informațiile importante pot fi afișate sub formă de notificări.

Unele situații, cum ar fi o pierdere temporară a asistenței pentru direcție pot cauza vibrații ale volanului împreună cu notificări pe afișaj.

Starea principală este afișată sub indicatorul de treaptă de viteză. Astfel, veți ști dacă Pilot Assist este activă sau nu.



Pilot Assist este dezactivată, dar poate fi activată dacă toate condițiile sunt îndeplinite.



Pilot Assist este activă fără să furnizeze asistență pentru direcție.



Pilot Assist este activ și furnizează asistență pentru direcție.



Comunicare pentru funcția de asistență la schimbarea benzii de rulare Culoarea și direcția săgeților sunt diferite, în funcție de situație.



Asistența pentru direcție este indisponibilă temporar.

Viteza țintă se afișează în verde, lângă vitezometru.

Comunicarea în modul afișaj surround

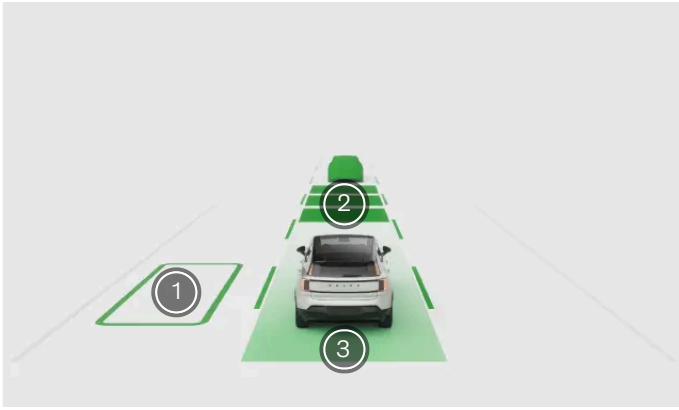

- 1 O schimbare asistată a benzii de rulare este posibilă
- 2 Pilot Assist adaptează viteza față de vehiculul din față
- 3 Asistența pentru direcție este activă și furnizează asistență

La afișarea modului surround în zona de informații pentru șofer, starea Pilot Assist și acțiunile sunt reprezentate sub formă de animații. Animațiile pot indica nivelul de asistență pe care Pilot Assist îl furnizează momentan, în funcție de setările Pilot Assist. Pot fi incluse: păstrarea vitezei, păstrarea distanței, ajustarea vitezei față de vehiculele din față, schimbările asistate ale benzii de rulare și asistența pentru direcție.

! Important

Utilizarea modului Surround

Modul Surround nu poate descrie perfect ceea ce se întâmplă pe șosea în jurul dvs., prin urmare, nu vă bazați pe acesta în timpul condusului.

Comunicarea în modul afișaj calm

Atunci când zona de informații pentru șofer din afișaj afișează modul calm, starea Pilot Assist se comunică prin simboluri. Acestea pot indica nivelul de asistență pe care Pilot Assist îl furnizează momentan, în funcție de setările Pilot Assist.



Pilot Assist este dezactivată, dar poate fi activată dacă toate condițiile sunt îndeplinite.



Pilot Assist este activă fără să furnizeze asistență pentru direcție.



Pilot Assist este activ și furnizează asistență pentru direcție.



Pilot Assist adaptează viteza și distanța mașinii față de vehiculul din față.



Este disponibilă o schimbare asistată a benzii de circulație. Săgeata indică direcția unei schimbări disponibile a benzii de circulație.



O schimbare a benzii de rulare este în curs. Săgeata indică direcția unei schimbări inițiate a benzii de rulare.



Lane Change Assist nu este disponibilă și orice schimbare a benzii de rulare în curs se va anula. Acest lucru se poate întâmpla în cazul în care există o eroare care afectează sistemele critice, de ex., asistența pentru direcție. Acordați atenție mesajelor care pot urma.

Notificări și mesaje

La utilizarea Pilot Assist, notificările vor apărea în zona de informații pentru șofer. Acestea conțin informații importante despre starea funcțiilor Pilot Assist, dar și instrucțiuni de urmat, de ex., păstrarea mâinilor pe volan.

10.4.2.2. Activarea Pilot Assist

Puteți activa Pilot Assist prin deplasarea în jos a manetei din dreapta volanului în timpul mersului. Este important să evaluați dacă condițiile actuale de condus vă permit să utilizați în siguranță Pilot Assist.

În timpul mersului, un simbol gri pentru Pilot Assist din zona de informații pentru șofer indică faptul că funcția este disponibilă, însă nu este încă activată.



Pilot Assist este disponibilă numai pentru acționare, dacă acesta a fost activat din setări. ^[1]

Important

Înainte de a utiliza Pilot Assist

Consultați secțiunea despre Pilot Assist din manual înainte de a o utiliza pentru prima dată. Pentru utilizarea în condiții de siguranță, este important să înțelegeți capacitățile și limitările acestuia.

Evaluarea situației

Verificați dacă starea și condițiile din trafic sunt adecvate pentru activare. Așteptați până la finalizarea unei manevre în curs, de ex., o schimbare a benzii de rulare înainte de a activa Pilot Assist.

Activarea Pilot Assist în timpul mersului

1.

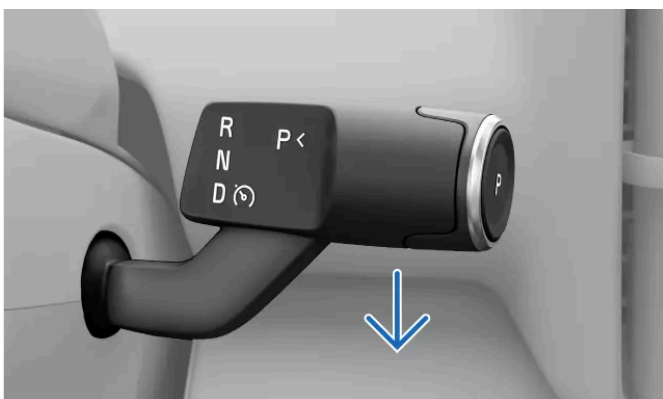

Când este cazul, împingeți complet în jos maneta din dreapta volanului.

> Activarea va fi confirmată în zona de informații pentru șofer.



La prima activare a Pilot Assist în timpul condusului, viteza din momentul activării devine viteza setată.

În cazul în care Pilot Assist este setată la adaptarea la limita de viteză, sistemul va utiliza limita de viteză actuală ca viteză țintă.

Sfat

Sumar

Dacă ați utilizat recent Pilot Assist și doriți să îl activați din nou, puteți utiliza butonul de reluare  de pe volan. În acest caz, viteza setată utilizată anterior este utilizată în locul vitezei de deplasare curente.

Simboluri Pilot Assist

Când Pilot Assist este activă, nivelul de suport este afișat prin intermediul simbolurilor și elementelor grafice din zona de informații pentru șofer.

^[1] Activarea funcției Pilot Assist sau a limitatorului de viteză dezactivează automat cealaltă funcție.

10.4.2.3. Dezactivarea Pilot Assist

Când doriți să opriți condusul cu Pilot Assist, puteți dezactiva funcția manual. De asemenea, există situații în care Pilot Assist se dezactivează automat.

Dezactivarea și activarea Pilot Assist se face într-un mod similar. Trageți în jos maneta din dreapta volanului. Puteți dezactiva Pilot Assist și prin frânare.

La dezactivarea Pilot Assist, toate funcțiile de asistență se vor dezactiva. Printre acestea se numără viteza și menținerea distanței, precum și asistența pentru direcție.

Dezactivarea Pilot Assist utilizând maneta

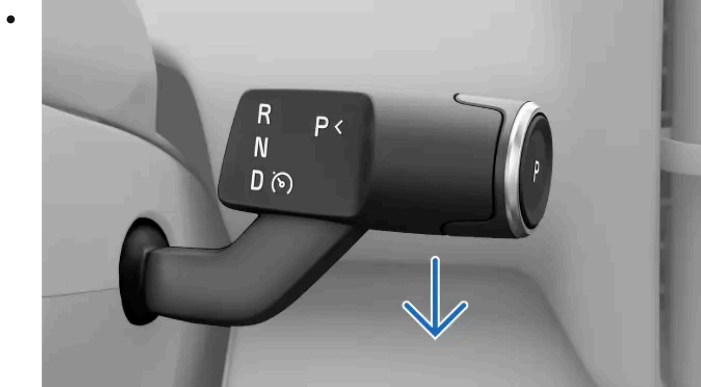

Trageți complet în jos maneta din dreapta volanului.

> Dezactivarea va fi confirmată în zona de informații pentru șofer.

Dezactivarea prin frânare

- Apăsați pedala de frână.

> Dezactivarea va fi confirmată în zona de informații pentru șofer.

Notă

Dezactivare automată

Pilot Assist are câteva limitări și funcționează numai dacă sunt îndeplinite toate condițiile obligatorii. În cazul în care condițiile de condus se modifică în timpul deplasării, Pilot Assist se poate dezactiva automat.

Scenariile în care Pilot Assist se poate dezactiva automat includ, dar nu se limitează la următoarele:

- Nu conduceți în mod activ. Trebuie să fiți atent și să mențineți ambele mâini pe volan, chiar dacă asistența pentru direcție este activată.
- Deschideți o portieră sau decuplați centura de siguranță.
- Schimbați treapta de viteză. Pilot Assist vă poate oferi asistență numai când selectați D.
- Accelerați manual și depășiți 150 km/h (90 mph).
- Nu sunt îndeplinite condițiile privind camera sau radarul pentru Pilot Assist.

10.4.2.4. Modificarea vitezei țintă pentru Pilot Assist

Pilot Assist poate accepta menținerea unei viteze țintă setate. Puteți ajusta viteza țintă utilizând butoanele de pe volan.

Atunci când conduceți cu Pilot Assist activă, puteți selecta o viteză țintă. Apoi, mașina va gestiona accelerația și frânarea pentru a respecta valoarea țintă și se va adapta la traficul din jur.

Puteți regla viteza țintă setată apăsând butoanele de reglare ale vitezei setate din zona de comandă din stânga volanului.

Conținutul acestui manual reprezintă starea manualului de utilizare la momentul tipăririi și poate să nu fie valabil în totalitate la un moment ulterior. Pentru informații suplimentare, consultați pe prima pagină notele complete privind precizările legale.

Acțiuni de modificare:

O apăsare Modifică viteza țintă cu 5 km/h sau cu 5 mph^[1].

Apăsare lungă Modificați viteza țintă setată cu un 1 km/h sau cu 1 mph în mod continuu prin apăsarea lungă a butonului.

1. Modificați valoarea vitezei setate utilizând butoanele  și  de pe volan.

> Noua viteză țintă setată va fi afișată în vitezometru.

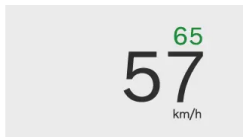

^[1] Viteza țintă va crește în intervale de viteză multiple de 5, de ex., 25, 30 și 35.

10.4.2.5. Activarea și dezactivarea asistenței pentru direcție în timpul mersului

Asistența pentru direcție a Pilot Assist poate fi activată sau dezactivată de la butoanele de pe volan. Acest lucru vă permite să controlați funcția fără a accesa setările în timpul mersului.

Asistența pentru direcție face parte din Pilot Assist și poate fi utilizată numai atunci când Pilot Assist este activă.

Dacă, din diferite motive, asistența pentru direcție nu este disponibilă, de ex., din cauza marcajelor rutiere deteriorate, nu o veți putea activa. Cu toate acestea, prin activarea asistenței pentru direcție, funcția se va activa automat în momentul în care condițiile necesare sunt îndeplinite.

Notă

Pierderea temporară a asistenței pentru direcție

Disponibilitatea asistenței active pentru direcție depinde de condițiile pe care le experimentați. De exemplu, dacă întâlniți o porțiune de drum cu marcaje uzate, mașina poate dezactiva temporar asistența pentru direcție. Dacă se întâmplă acest lucru, sistemul vă va anunța cu vibrații în volan.

1. Apăsăți butonul de asistență pentru direcție  de pe volan.

> Asistența pentru direcție este fie activată, fie dezactivată.

Dacă este activată, asistența pentru direcție se activează automat în momentul în care condițiile necesare sunt îndeplinite.

Dacă este dezactivată, Pilot Assist va rămâne activă, dar va furniza în special păstrarea vitezei și a distanței.

10.4.2.6. Schimbarea benzii de rulare cu Pilot Assist

Pilot Assist poate furniza asistență pentru direcție în timpul schimbărilor benzilor de rulare, în anumite condiții. Funcția Pilot Assist este denumită asistență la schimbarea benzii de rulare.

Pilot Assist furnizează automat asistență pentru direcție în timpul schimbării benzii de rulare, dacă toate condițiile sunt îndeplinite.

În plus față de condițiile generale pentru utilizarea Pilot Assist, condițiile pentru schimbările asistate ale benzii de rulare includ:

- Atât asistența pentru direcție, cât și asistența la schimbarea benzii de rulare sunt activate din setările Pilot Assist.
- Pilot Assist este activ.
- Sunt îndeplinite condițiile pentru asistența pentru direcție.
- Situația din trafic permite o schimbare a benzii de rulare.
 - Mașina verifică dacă sunt îndeplinite condițiile pentru o schimbare asistată a benzii de rulare, de ex., banda de rulare adiacentă este disponibilă. Cu toate acestea, responsabilitatea pentru a evalua și a decide dacă schimbarea benzii de rulare se poate face în siguranță aparține în cele din urmă șoferului.
 - Condițiile de carosabil și de condus nu furnizează mașinii suficiente informații pentru a furniza asistență pentru direcție în timpul unei schimbări a benzii de rulare. În astfel de situații, șoferul va putea în continuare să efectueze schimbări neasistate ale benzii de rulare. Acest lucru dezactivează asistența pentru direcție până când condițiile sunt din nou îndeplinite.

Starea primară a Pilot Assist, inclusiv schimbările de bandă disponibile, este afișată sub indicatorul de viteză.



Culoarea și direcția săgeților sunt diferite, în funcție de situație.

În cazul în care zona de informații pentru șofer este în modul surround, schimbările asistate ale benzii de rulare vor fi prezentate sub formă de animații.

În cazul în care zona de informații pentru șofer este în modul calm, starea schimbării benzii de rulare este comunicată prin intermediul simbolurilor.



Este disponibilă o schimbare asistată a benzii de circulație.



O schimbare a benzii de rulare este în curs. Săgeata indică direcția unei schimbări inițiate a benzii de rulare.



Lane Change Assist nu este disponibilă și orice schimbare a benzii de rulare în curs se va anula. Acest lucru se poate întâmpla în cazul în care există o eroare care afectează sistemele critice, de ex., asistența pentru direcție. Acordați atenție mesajelor care pot urma.

Avertizare

Lane Change Assist completează practicile de condus în siguranță. Aceasta nu reduce și nu înlocuiește necesitatea ca șoferul să își păstreze atenția și concentrarea asupra conducerii în siguranță a mașinii. Conduceți mașina cu aceeași atenție pentru siguranță ca atunci când ați conduce o mașină care nu poate interveni.

1. Utilizați semnalizatorul pentru a iniția o schimbare a benzii de rulare.
- > Mașina recunoaște faptul că doriți să schimbați banda de rulare. În cazul în care condițiile necesare sunt îndeplinite, mașina începe să vă ghideze direcția în timpul unei schimbări a benzii de rulare. Indicatoarele se opresc automat după finalizarea schimbării benzii de circulație.

 **Notă**

Păstrați mâinile pe volan

În timpul schimbării benzii de rulare, păstrați ambele mâini pe volan. La nevoie, sunteți responsabil pentru a interveni. În orice moment, puteți anula ghidarea furnizată de mașină prin frânare, accelerare sau schimbare a direcției.

Schimbare a benzii de rulare întreruptă

Schimbarea benzii de rulare poate fi întreruptă în cazul în care există o schimbare în condițiile sau situația de trafic. Acest lucru este indicat în zona de informații pentru șofer, iar manevra va fi anulată imediat. Controlați complet mașina, dacă este nevoie.

10.4.2.7. Activarea Pilot Assist din setări

Puteți activa sau dezactiva Pilot Assist din setări. După activare, se poate acționa în timpul mersului.

1. Apăsați simbolul mașină  din bara inferioară și accesați **Setări**.
2. Accesați **Conducere** → **Asistență pentru șofer**.
3. Selectați **Pilot Assist** ca funcția implicită de asistență pentru șofer.

10.4.2.8. Ajustarea setărilor Pilot Assist

Puteți ajusta sau modifica funcțiile care să fie activate pentru Pilot Assist în setări.

Pilot Assist include mai multe funcții, printre care unele pe care le puteți activa, dezactiva sau personaliza din setări. Acest lucru vă permite să configurați Pilot Assist pentru nivelul de asistență dorit.

Setările personalizate includ:

Asistență pentru direcție	Ghidează mișcarea volanului pentru a poziționa corect mașina pe banda de rulare.
Asistență la schimbarea benzii	Furnizează asistență pentru direcție la schimbarea benzii de rulare. Schimbările de benzi de rulare disponibile sunt indicate de mașină, dar sunt inițiate de șofer.
Adaptare la limita de viteză	Viteza setată se actualizează automat în cazul în care limita de viteză se schimbă.

Conținutul acestui manual reprezintă starea manualului de utilizare la momentul tipăririi și poate să nu fie valabil în totalitate la un moment ulterior. Pentru informații suplimentare, consultați pe prima pagină notele complete privind precizările legale.

 **Important**

Modificarea setărilor de asistență pentru șofer

Asigurați-vă că înțelegeți modul în care modificarea setărilor mașinii afectează comportamentul acesteia. Este important mai ales atunci când este vorba de funcții care afectează nivelul de asistență pe care mașina îl poate furniza.

1. Apăsați simbolul mașină  din bara inferioară și accesați **Setări**.
2. Accesați **Conducere** → **Asistență pentru șofer**.
3. Personalizați setările Pilot Assist. Pentru afișarea setărilor, Pilot Assist trebuie selectată ca funcția implicită de asistență pentru șofer.

10.4.2.9. Condiții și limitări ale Pilot Assist

Pentru a utiliza în siguranță Pilot Assist, este important să cunoașteți limitările acestei funcții. Deși este o funcție avansată, există condiții și situații pe care nu le poate gestiona.

Responsabilitatea șoferului la utilizarea Pilot Assist

O limitare principală a Pilot Assist este nevoia de conștiență și privește responsabilitatea șoferului. La utilizarea funcției, aveți obligația de a conduce mașina în mod activ și atent. Sunteți responsabil pentru toate deciziile luate, acțiunile și răspunsurile, ca parte a condusului.

Pilot Assist nu cunoaște intențiile dvs. și nici cele ale altor șoferi. Funcția nu poate prezice sau identifica situații potențial periculoase, pe care un șofer atent le-ar putea. Este responsabilitatea dvs. de a evalua continuu performanța Pilot Assist și de a acționa, dacă este cazul. Atât timp cât evaluați implicarea ca fiind corectă, puteți permite funcției să vă ofere ghidare în condus.

Important

Condiții de condus

Evaluarea performanței Pilot Assist impune luarea în considerare a tuturor condițiilor de mers, trafic, meteo sau privind carosabilul. De ex., în cazul unei vizibilități reduse, va fi necesar să creșteți distanța față de vehiculele din față, în comparație cu distanța păstrată de Pilot Assist. Același lucru se aplică la menținerea unei viteze sigure pentru condițiile de carosabil și trafic actuale.

Siguranță și confort îmbunătățite

La utilizarea corectă, Pilot Assist poate optimiza siguranța și reduce efortul la condus. În unele cazuri, poate compensa pentru erorile șoferului, de ex., de greșelile determinate de distragerea atenției. Acest beneficiu potențial completează practicile de condus în siguranță. Aceasta nu reduce și nu înlocuiește necesitatea ca șoferul să își păstreze atenția și concentrarea asupra conducerii în siguranță a mașinii.

Pregătirea șoferului

Utilizând funcțiile de păstrare a vitezei și distanței poate duce la perioade lungi în care nu utilizați pedalele. Cu toate acestea, trebuie să fiți pregătit pentru a frâna sau accelera manual, dacă este cazul. Evitați modificarea posturii în timpul condusului în moduri care vă pot întârzia durata de răspuns.

Mâinile pe volan

Pilot Assist vă poate ghida direcția, dar aveți obligația de a păstra mâinile pe volan, în același mod în care conduceți fără funcțiile de asistență. Atât timp cât considerați că direcția oferită de funcție este corectă, puteți permite Pilot Assist să ghideze direcția.

Oprirea de urgență

Mașina poate iniția o oprire controlată dacă șoferul nu răspunde la solicitările de condus activ al mașinii și nu păstrează mâinile pe volan. În timpul manevrei de oprire, mașina utilizează toate informațiile pe care le colectează în mod continuu cu privire la mediul din jur pentru a efectua o oprire controlată pe banda de rulare a șoselei pe care vă aflați. De asemenea, activează luminile de avarie pentru a avertiza pe ceilalți șoferi.

Puteți ignora manevra de oprire prin acțiuni active de virare, frânare sau accelerare. Acest lucru indică faptul că sunteți din nou atent și vigilent pentru a continua călătoria.

Gama de viteză pentru Pilot Assist

Pilot Assist este disponibilă la diferite viteze, în funcție de contextul activării și de utilizare.

- Puteți seta viteze țintă între 30 și 150 km/h (20-90 mph).
- Atunci când urmați un alt vehicul, Pilot Assist poate rămâne activ la viteze de sub 30 km/h (20 mph).
 - În situațiile în care conduceți încet în spatele altor vehicule, de ex., într-o coadă în trafic, veți putea activa Pilot Assist chiar dacă conduceți la viteze sub 30 km/h (20 mph). Acest lucru implică prezența unui vehicul în față, cu a cărui viteză să se potrivească.^[1]

Activare și disponibilitate

Pentru a activa Pilot Assist, mai multe condiții trebuie îndeplinite. Acestea pot privi condițiile actuale de trafic și carosabil sau starea sistemului mașinii. Unele privesc gradul de pregătire al mașinii pentru condus, de ex., purtarea de către șofer a centurii de siguranță și închiderea tuturor portierelor. Altele privesc situația actuală de condus, de ex., condusul la o viteză din intervalul de

viteză pentru Pilot Assist. În cazul în care activarea este obstructivă, motivele specifice sunt comunicate, de obicei, în zona de informații pentru șofer.

Urmărirea vehiculelor din față

Una dintre capacitățile Pilot Assist este de a adapta viteza mașinii la cea a unui vehicul din față și de a păstra o anumită distanță față de acesta. Comportamentul și capacitatea Pilot Assist de a urmări traficul din față depinde de mai mulți factori, de ex., viteza mașinii dvs. și viteza mașinii din față.

Vehiculele foarte lente sau staționare din față pot face ca Pilot Assist să se comporte diferit, în funcție de situația și de viteza mașinii dvs.:

- În cazul în care Pilot Assist urmează un vehicul care se oprește, Pilot Assist încetinește mașina dvs. până la oprirea în spatele celui alt vehicul.
- Dacă se detectează un vehicul oprit în fața dvs., Pilot Assist va încetini mașina într-o încercare de a opri în spatele celui alt vehicul.
 - În funcție de viteza cu care conduceți, este posibil ca mașina să nu poată opri complet în spatele vehiculului din față. Sunteți întotdeauna responsabil pentru monitorizarea traficului din jur și de condusul mașinii într-un mod care să vă permită să reacționați și să o controlați în siguranță.
- La condusul la viteze ridicate, vehiculele care staționează în fața dvs. pot fi interpretate greșit de către Pilot Assist când ajungeți la capătul unei cozi care staționează în trafic. Într-o situație similară, Pilot Assist nu va lua în considerare mașinile oprite și nici nu va încetini mașina. Fiți mereu atent și vigilent pentru a controla mașina și a frâna, dacă este cazul.

Avertizare

Vehicule lente sau oprite în față

Un vehicul oprit pe banda dvs. de rulare constituie un risc de coliziune, care necesită o acțiune din partea dvs., fie de frânare, fie de virare.^[2]

- La viteze mici, Pilot Assist se poate suspenda atunci când urmează un alt vehicul în următoarele situații:
 - În cazul unei nesiguranțe dacă ceea ce se detectează în față este un vehicul oprit sau un alt obiect^[3].
 - În cazul în care vehiculul din față virează și părăsește calea de rulare.
 - Virați manual mașina în afara benzii actuale de rulare.

Starea și sistemele mașinii

Pilot Assist se bazează pe detecția precisă și pe identificarea condițiilor de carosabil și de trafic din jur. Adică, utilizează informații de la camere, radare și alți senzori. Sistemul de detecție nu poate gestiona toate condițiile de condus, trafic, meteo sau de carosabil. Citiți secțiunile distincte din manual cu privire la tipurile de detecție, modul în care funcționează și limitările acestora pentru a înțelege mai bine cum performanța Pilot Assist poate fi afectată.

Mai multe din funcțiile Pilot Assist depind de alte sisteme din mașină.

- Pentru a adapta viteza la vehiculele din față, mașina utilizează o combinație de detecție prin cameră și radar. Prin urmare, condițiile și limitările acestor sisteme pot afecta disponibilitatea și performanța funcției.
- Când viteza setată a Pilot Assist a fost setată să se adapteze la o limită de viteză, valoarea este furnizată de sistemul de recunoaștere a indicatoarelor rutiere al mașinii. În unele condiții, acesta nu poate furniza o limită precisă a vitezei. Aici sunt incluse situațiile în care diferența dintre viteza actuală de conducere și limita de viteză detectată este prea mare^[4]. În aceste situații, mașina dvs. nu va adapta viteza setată la limita de viteză.

Conținutul acestui manual reprezintă starea manualului de utilizare la momentul tipării și poate să nu fie valabil în totalitate la un moment ulterior. Pentru informații suplimentare, consultați pe prima pagină notele complete privind precizările legale.

- Asistența pentru direcție este disponibilă doar atunci când mașina poate identifica propria poziție pe șosea, prin detectarea de către cameră a marcajelor benzii de rulare.
 - Acest lucru impune ca șoseaua să respecte anumite standarde.
 - Condițiile și limitările detecției camerei mașinii pot afecta disponibilitatea și performanța asistenței pentru direcție.

 **Important**

Erori ale mașinii

Anumite erori ale mașinii pot afecta disponibilitatea funcțiilor de asistență pentru șofer. În cazul în care Pilot Assist nu este disponibilă, verificați ecranul cu starea mașinii pentru probleme indicate.

Modificări ale mașinii

Modificările, reparațiile și montarea de accesorii pot afecta negativ sau limita funcțiile de asistență pentru șofer. Manualul include o secțiune distinctă cu informații pe această temă.

Alte condiții și limitări

- Pilot Assist a fost conceput, în special, pentru a fi utilizat la conducerea pe suprafețe de carosabil fără denivelări. Funcția poate întâmpina dificultăți la menținerea unei distanțe corecte față de vehiculele din față la coborârea unor pante abrupte.
- Nu utilizați Pilot Assist la conducerea cu o remorcă sau cu încărcături grele.

^[1] Cea mai redusă viteză țintă pentru Pilot Assist este de 30 km/h (20 mph), chiar dacă, la activare, viteza mașinii este inferioară acestei valori.

^[2] Mașina poate emite un avertisment privind riscul de coliziune și efectua o intervenție de siguranță în cazul în care nu reacționați la timp. Acest lucru se poate produce independent de capacitățile Pilot Assist.

^[3] Astfel de obstacole au fost concepute pentru a încuraja condusul la viteze reduse.

^[4] peste 50 km/h (30 mph)

10.5. Asistența la parcare

Mașina are mai multe funcții care vă ajută la parcare, de ex., ghidarea prin intermediul ecranului camerei și al senzorilor. Familiarizați-vă cu modul în care puteți utiliza diferite tipuri de asistență.

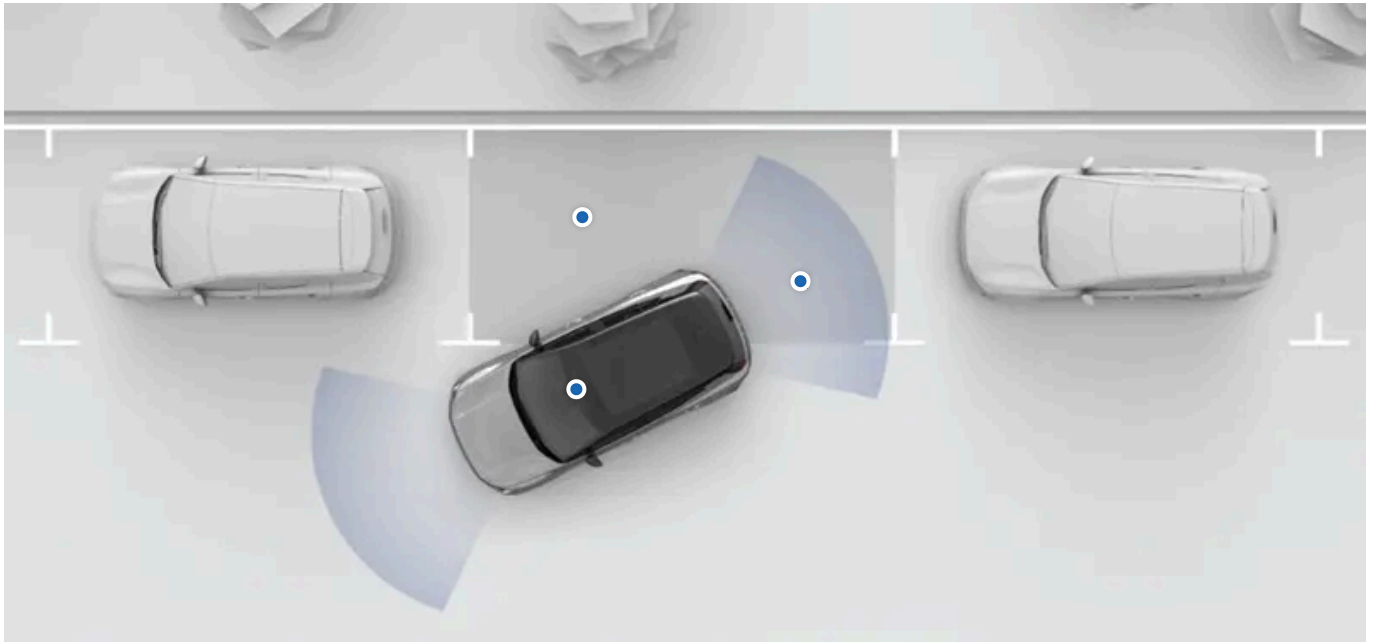

Funcțiile de asistență la parcare ale mașinii sunt disponibile din ecranul de parcare din afișaj. În cele mai multe cazuri, ecranul de parcare se deschide automat la nevoie, dar îl puteți accesa și dvs. din afișaj.

Următoarele funcții de asistență la parcare ale mașinii sunt disponibile din ecranul de parcare:

Detecția distanței și a obstacolelor	Mașina detectează zonele din jur utilizând o multitudine de senzori diferiți. Utilizează aceste informații pentru a vă ghida sonor, prin elemente grafice și avertizări atunci când vă deplasați la viteze reduse.
Ecrane cameră de parcare	Mașina vă prezintă zonele din jur utilizând camerele amplasate în jurul mașini.
Park Pilot Assist	Funcția poate vira activ mașina în sau în afara locurilor de parcare.
Frânare automată în marșarier	Mașina poate frâna automat imediat în cazul în care s-a detectat un obstacol în spatele mașinii în timpul deplasării în marșarier la viteze mici.
Rear Cross Traffic Alert	Funcția vă poate avertiza în cazul în care mașina detectează că traficul se va intersecta cu calea de deplasare în marșarier.

! Important

Cunoștințe obligatorii și responsabilitatea șoferului

Funcțiile de asistență la parcare au fost concepute pentru a face condusul mai confortabil și mai sigur, dar acestea nu reduc nevoia sau responsabilitatea șoferului de a utiliza mașina într-un mod cât mai sigur. Citiți toate informațiile conexe despre o anumită funcție înainte de a o utiliza. Secțiunea care acoperă responsabilitatea șoferului este o lectură obligatorie pentru a înțelege capacitățile și limitările funcțiilor de conducere asistată ale mașinii.

În cazul în care aveți neclarități sau aveți întrebări suplimentare, nu ezitați să contactați un dealer Volvo.

i Notă

Cârligul de remorcare

În cazul în care aveți montat un cârlig de remorcare la mașină, unele din funcțiile de asistență la parcare pot fi afectate sau pot să nu fie indisponibile.

10.5.1. Ecranul Parcare

Ecranul de parcare conține informațiile de la cameră și de la senzorii de parcare pentru a optimiza vigilența privind împrejurimile mașinii. Acest lucru poate fi util la manevrarea la viteze mici, de ex., la parcare.

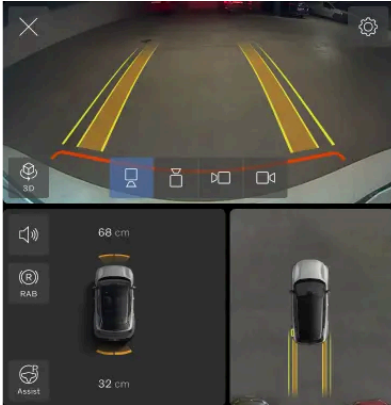

Accesarea ecranului Parcare

Ecranul de parcare apare deseori automat când încetiniți să parcați, dar, uneori, va trebui să îl accesați manual. Găsiți aplicația **Cameră video** în bara contextuală pentru a deschide vizualizarea de parcare.



Ecranul Parcare se închide automat când mașina este parcată sau condusă la o anumită viteză.

Funcții în ecranul Parcare

Ecranul Parcare conține următoarele funcții:

- Vizualizări multiple cameră
- Detecția distanței și a obstacolelor - față și spate
- Rear Auto Brake, care poate furniza frânare automată în cazul unor obstacole în timpul deplasării în marșarier la viteze mici
- Alerte despre traficul intersectat în spatele mașinii^[1]
- Park Pilot Assist, care poate vira activ mașina în și afară din locuri de parcare



Sfat

Sunet dezactivat temporar

Puteți dezactiva sunetele asistenței la parcare apăsând butonul de dezactivare a sunetului  din ecranul Parcare. Acest lucru se aplică pentru restul călătoriei.

Ajustare volum

În cazul în care doriți să modificați volumul sunetelor asistenței la parcare, accesați setările de sunet.

Verificare treaptă selectată

Disponibilitatea anumitor funcții poate depinde de selecția treptei de viteză.

Imaginile camerelor video

Există mai multe ecrane ale camerei dintre care puteți selecta din ecranul Parcare.



3D

Mașina combină vizualizările camerelor frontale, spate și laterale pentru a afișa mașina în jurul său.



Spate

O cameră în spatele mașinii asigură vederea retrovizoare.



Față

O cameră în fața mașinii asigură vederea în față.



Stânga

O cameră pe partea stângă a mașinii asigură vederea din partea stângă.



Dreapta

O cameră pe partea dreaptă a mașinii asigură vederea din partea dreaptă.

Vedere de sus

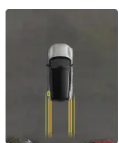

Vederea de sus prezintă mașina de sus.

Ajustarea vizualizării 3D

Puteți ajusta vizualizarea 3D prin modificarea unghiului utilizând degetele. Ajustarea vizualizării facilitează navigarea între unghiuri diferite și permite o vedere de ansamblu a mașinii în ecranul de parcare.



Sfat

Apăsați simbolul vizualizării 3D pentru recentrare. Acest lucru permite revenirea la vizualizarea 3D implicită.

Detecția obstacolelor și a distanței

Conținutul acestui manual reprezintă starea manualului de utilizare la momentul tipăririi și poate să nu fie valabil în totalitate la un moment ulterior. Pentru informații suplimentare, consultați pe prima pagină notele complete privind precizările legale.

Ecranul Parcare poate furniza alerte vizuale și acustice în cazul în care mașina detectează obstacole în imediata apropiere.

Aceste alerte escaladează cu cât vă apropiați de un obstacol detectat. Culoarea indicației vizuale se îndreaptă spre roșu și sunetul se intensifică.

Important

Responsabilitatea șoferului

Detecția obstacolelor și a distanței completează practicile de condus în siguranță. Nu reduce necesitatea sau responsabilitatea șoferului de a conduce mașina cât mai în siguranță posibil.

Șoferul este întotdeauna responsabil pentru atenția acordată mediului din jurul mașinii și pentru a garanta siguranța manevrării mașinii.

Limitele detecției

Capacitățile mașinii de detecție a distanței și a obstacolelor au limitări. Citiți secțiunea separată care acoperă detectarea mediului din jurul mașinii și a traficului înainte de a utiliza funcții care se bazează pe aceste capacități.

[1] RCTA

10.5.2. Park Pilot Assist

Park Pilot Assist vă poate ajuta să introduceți și să scoateți mașina din locurile de parcare.

Când funcția este activă, Park Pilot Assist controlează mașina cu precizie ridicată, permițând parcare în locuri de parcare. Funcționează atât pentru parcare laterală, cât și pentru cea perpendiculară, dar și pentru a scoate mașina dintr-un loc de parcare paralel. Park Pilot Assist controlează direcția, accelerația și frânarea în timpul unei manevre.

Important

Citiți toate informațiile

Citiți toate informațiile despre funcție înainte de a o utiliza. Este important să cunoașteți utilizarea corectă și limitările funcției.

Detecția spațiului din jurul mașinii

Park Pilot Assist se bazează pe capacitatea mașinii de a detecta spațiul din jur. În principal, utilizează informațiile de la camere și senzorii de parcare.

Parcarea într-un loc de parcare

Puteți utiliza Park Pilot Assist la parcare paralelă și perpendiculară. La activarea Park Pilot Assist, funcția identifică locurile disponibile din apropierea mașinii și le afișează în afișaj. După selectarea unui loc de parcare, supervizați manevra și urmați instrucțiunile din afișaj.

Leșirea dintr-un loc de parcare

Puteți utiliza Park Pilot Assist pentru a manevra mașina în afara locului de parcare, în cazul în care ați utilizat Park Pilot Assist să parcați acolo. La activarea Park Pilot Assist mașina sugerează o cale de ieșire. După confirmarea căii, supervizați manevra și urmați instrucțiunile din afișaj.

Avertizare

Acordarea atenției

La utilizarea Park Pilot Assist, mențineți același nivel de atenție la mediul din jur ca și la parcare fără asistență. Preluați imediat controlul deplin al mașinii, dacă se impune acest lucru.

Responsabilitatea șoferului

Șoferul este întotdeauna responsabil pentru condusul în siguranță și în conformitate cu regulile și reglementările rutiere. Park Pilot Assist nu înlocuiește judecata și atenția șoferului.

Limitări

Park Pilot Assist nu poate gestiona toate condițiile de trafic, meteo și rutiere. Citiți secțiunea separată din manual care acoperă detectarea mediului din jurul mașinii și a traficului înainte de a utiliza funcții care se bazează pe aceste capacități.

Oprirea Park Pilot Assist

Puteți opri o manevră în desfășurare. În funcție de modul în care faceți acest lucru, Park Pilot Assist va suspenda sau va opri manevra.

Există mai multe motive pentru a opri o manevră Park Pilot Assist în curs, de ex.:

- Doriți să preluați și să finalizați manevra dvs.
- Amplasarea curentă este bună și nu e nevoie să continuați.
- Doriți să opriți din motive de siguranță.

Puteți ieși din Park Pilot Assist în mai multe moduri. De ex., puteți să:

- Apăsați Anulare din afișaj.
- Începeți să virati manual.
- Apăsați pedala de accelerație sau de frână.
- Schimbați treapta de viteză.

Condiții și limitări

Anumite evenimente și condiții pot preveni activarea sau suspendarea Park Pilot Assist în cazul în care acestea se produc în timpul manevrei. Exemplele includ:

- Un obstacol detectat în calea de parcare.
- Una dintre camere este obstrucționată.
- Portbagajul, capota sau o portieră este deschis(ă).
- Oglinzile laterale sunt pliate.

Conținutul acestui manual reprezintă starea manualului de utilizare la momentul tipării și poate să nu fie valabil în totalitate la un moment ulterior. Pentru informații suplimentare, consultați pe prima pagină notele complete privind precizările legale.

- Centura de siguranță a șoferului nu este cuplată.

Park Pilot Assist poate relua manevra când condiția nu se mai aplică. Puteți selecta și ieșirea din Park Pilot Assist și finaliza manevra fără utilizarea funcției.

 **Notă**

Cârligul de remorcare

În cazul în care aveți montat un cârlig de remorcare, unele din funcțiile de asistență la parcare pot fi afectate sau pot să nu fie indisponibile.

10.5.2.1. Parcarea utilizând Park Pilot Assist

Puteți activa Park Pilot Assist în ecranul de parcare. Poate parca atât lateral, cât și perpendicular.

Ecranul de parcare apare deseori automat când încetiniți să parcați, dar, uneori, va trebui să îl accesați manual. Găsiți aplicația **Camăra video** în bara contextuală pentru a deschide vizualizarea de parcare.



 **Important**

Înainte de a utiliza Park Pilot Assist

Consultați secțiunea despre Park Pilot Assist din manual înainte de a o utiliza pentru prima dată. Pentru utilizarea în condiții de siguranță, este important să înțelegeți capacitățile și limitările acestuia.

Evaluarea situației

Verificați dacă starea și condițiile din trafic sunt adecvate pentru activare.

1. În ecranul de parcare, apăsați butonul Park Pilot Assist.



- > Mașina începe să scaneze pentru locuri de parcare disponibile.

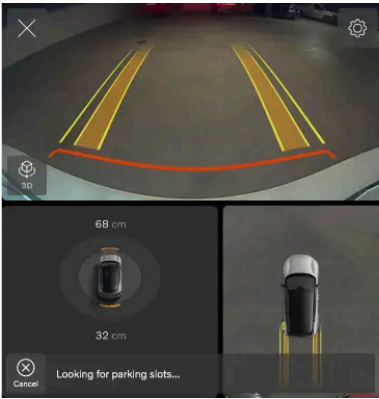

2. Conduceți încet pentru a continua să scanați după locuri de parcare libere.

- > În momentul în care mașina identifică un loc de parcare disponibil, acesta va fi prezentat în afișaj. Mașina poate identifica mai multe locuri simultan.

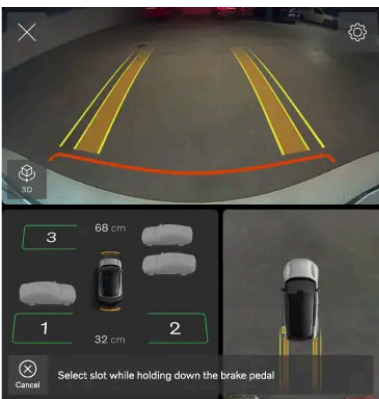

3. Selectați unul din locurile evidențiate pentru a parca acolo.

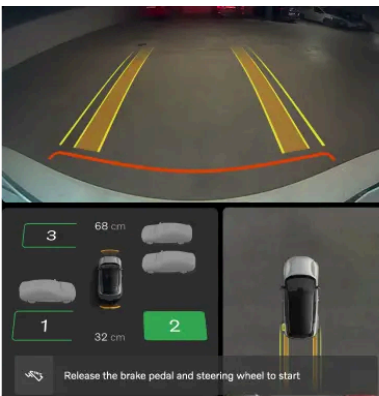

- > Mașina inițiază manevra de parcare. Urmăți instrucțiunile de pe afișaj.

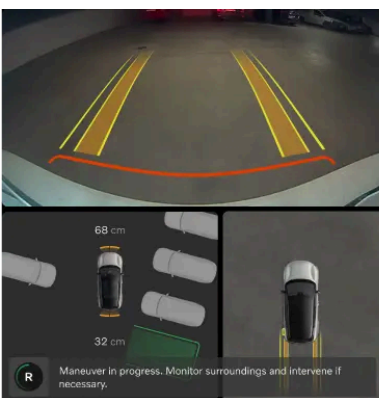

 **Avertizare**

Atât timp cât Park Pilot Assist este activă

Acordați atenție zonei din jur și preluați controlul mașinii, dacă este cazul.

4. Mașina confirmă manevra finalizată.

10.5.2.2. Ieșirea dintr-un loc de parcare utilizând Park Pilot Assist

Puteți activa Park Pilot Assist în ecranul de parcare. Sistemul poate manevra mașina în afara unui loc de parcare la parcare laterală, dacă ați utilizat Park Pilot Assist pentru a parca acolo.

Ecranul de parcare apare deseori automat când încetiniți să parcați, dar, uneori, va trebui să îl accesați manual. Găsiți aplicația **Camăra video** în bara contextuală pentru a deschide vizualizarea de parcare.



 **Important**

Înainte de a utiliza Park Pilot Assist

Consultați secțiunea despre Park Pilot Assist din manual înainte de a o utiliza pentru prima dată. Pentru utilizarea în condiții de siguranță, este important să înțelegeți capacitățile și limitările acestuia.

Evaluarea situației

Verificați dacă starea și condițiile din trafic sunt adecvate pentru activare.

1. În ecranul de parcare, apăsați butonul Park Pilot Assist.



- > Mașina începe să scaneze după o cale de ieșire.

La identificarea unei căi, aceasta va fi evidențiată în afișaj.

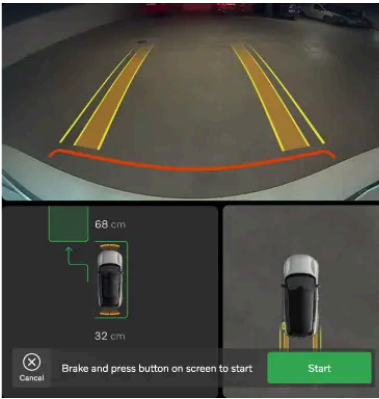

2. Pentru a conforma calea și a iniția manevra, apăsați butonul **Start** de pe afișaj.

> Mașina inițiază manevra de parcare. Urmați instrucțiunile de pe afișaj.

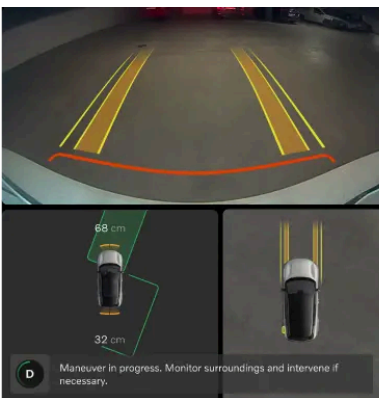

Avertizare

Atât timp cât Park Pilot Assist este activă

Acordați atenție zonei din jur și preluați controlul mașinii, dacă este cazul.

3. Mașina confirmă manevra finalizată.

11. Scenarii și recomandări pentru condus

Situațiile cu care vă confrunțați afectează, uneori, modul în care puteți și în care trebuie să conduceți mașina. Cunoașterea capacităților mașinii și a modului în care vă puteți adapta diverselor situații poate avea un impact semnificativ asupra rezultatului. Beneficiile sunt diverse: de la evitarea pericolelor imediate și până la obținerea unui nivel maxim de performanță a mașinii.



Această secțiune a manualului include scenarii specifice de condus. Acestea includ pregătirea pentru o călătorie lungă, trecerea prin apă și conducerea pe drumuri înghețate. Parcurgerea secțiunii vă oferă o idee destul de bună referitoare la funcțiile și practicile ce vă pot susține în cursul situațiilor solicitante.

11.1. Condiții de climat rece

Conducerea în condiții de climat rece poate fi înșelător. Acest lucru impune pregătiri diferite și un mod diferit de condus decât în climatul mai cald.

La conducerea în condiții cu temperaturi scăzute, se vor lua în considerare mai multe aspecte. De la consumul de energie și starea de încărcare a bateriei la un climat confortabil și diferite aspecte de siguranță. Familiarizați-vă cu ce presupune acest mod de condus, precum și cu legile și regulamentele aplicabile.

Vizibilitatea

În condiții de vreme rece, gheața și condensul pot obstrucționa vizibilitatea. Pentru a preveni acest lucru, mașina este echipată cu degivratoare, lunetă și oglinzi laterale încălzite.

Autonomia

Conținutul acestui manual reprezintă starea manualului de utilizare la momentul tipăririi și poate să nu fie valabil în totalitate la un moment ulterior. Pentru informații suplimentare, consultați pe prima pagină notele complete privind precizările legale.

Bateria mașinii poate să fie afectată negativ de temperaturile scăzute. Când bateria mașinii este rece, un simbol fulg de nea ❄ se afișează lângă procentajul bateriei. Acest lucru indică faptul că autonomia și capacitatea de încărcare a bateriei se reduc în comparație cu condițiile normale. Puteți evita acest lucru încărcând mașina când aceasta este parcată, ceea ce vă poate ajuta în cazul în care parcați într-un climat cu temperaturi scăzute.

Întreținere

Notă

Pe măsură ce temperatura scade, presiunea în anvelope scade. Nu uitați să verificați periodic presiunea în anvelope și să o ajustați după cum este necesar.

Important

Curățarea zonei din fața radarelor

În cazul în care găsiți praf, zăpadă sau gheață sau dacă mașina indică faptul că un radar este blocat, remediați problema cât mai rapid. Curățați și îndepărtați mizeria de pe o suprafață mare în jurul radarelor pentru a asigura câmpul vizual complet.

Parcarea la temperaturi scăzute

Când bateria este rece, mașina reduce temporar performanța bateriei până la încălzire. Conducerea mașinii într-o stare de performanță redusă nu dăunează bateriei.

Pentru a evita reducerea temporară a performanței din cauza unei baterii reci, conectați mașina pentru încărcare și activați condiționarea mașinii înainte de a începe deplasarea. În acest fel, mașina poate încălzi bateria fără a afecta performanța și autonomia disponibile.

La temperaturi sub -30 °C (-22 °F), evitați să lăsați mașina parcată mai mult de 24 de ore fără să o încărcăți.

11.1.1. Recomandări privind conducerea mașinii pe timp de iarnă

Există câteva aspecte de reținut atunci când conduceți pe zăpadă și pe gheață. Iată câteva sfaturi și recomandări privind conducerea în siguranță a mașinii și pentru o eficacitate îmbunătățită a sistemelor mașinii.

Pregătirile pentru conducerea mașinii în condiții de iarnă

- Temperaturile scăzute sunt mai solicitante pentru baterie și pot duce la o performanță scăzută temporar. Pentru o performanță optimizată a bateriei, condiționați mașina înainte de a porni la drum.
- Utilizați lichid de spălat cu antigel pentru a evita formarea gheții în rezervorul de lichid de spălat.
- Volvo recomandă utilizarea anvelopelor de iarnă atunci când există pericolul de formare de zăpadă și gheață.

Notă

În anumite regiuni, anvelopele de iarnă sunt obligatorii prin lege. Totuși, rețineți că nu toate țările permit utilizarea anvelopelor cu nituri.

Recomandări pentru conducerea mașinii în condiții de iarnă

Carosabilul cu zăpadă și gheață impune un stil de condus diferit față de cel pe carosabil uscat. Există o serie de măsuri de precauție care vă vor ajuta să conduceți mașina într-o manieră mai sigură. De exemplu:

- Curățați complet mașina de zăpadă înainte de a începe să conduceți, atât pentru siguranța dvs., cât și pentru cea a celorlalți participanți la trafic. Acordați atenție specială zonelor cu senzori, acoperișului și capotei.
- Evitați orice mișcări bruște ale volanului, accelerarea intensă sau frânarea puternică, deoarece toate acestea pot duce la pierderea aderenței mașinii.
- Dezactivați One Pedal Drive sau utilizați cea mai mică setare a One Pedal Drive.
- Păstrați o distanță sigură față de mașina din fața dvs., deoarece, cel mai probabil, veți avea nevoie de o distanță de frânare mai mare.
- Rețineți că și dacă soarele topește zăpada și gheața, carosabilul poate fi alunecos.
- Chiar dacă șoselele nu sunt înghețate, podurile pot fi în continuare periculoase.
- Zăpada și gheața s-ar putea acumula pe interiorul apărătorilor de noroi, ceea ce poate afecta virarea mașinii. Verificați cu regularitate și curățați zăpada, gheața sau reziduurile.
- Capacitatea de frânare ar putea fi afectată negativ în cazul strângerii de zăpadă și gheață în sistemul de frânare. Verificați periodic dacă frânele funcționează corespunzător. Totuși, faceți acest lucru într-un mod sigur și atent.
- Uneori, utilizarea lanțurilor de zăpadă poate fi o idee bună. Cu toate acestea, citiți instrucțiunile privind modul de utilizare sigură și eficiența a lanțurilor.

Avertizare

Evitați să parcați în pante pe timp de iarnă. Roțile pot pierde tracțiunea, chiar dacă frâna de parcare este acționată. Sunteți mereu responsabil pentru parcare în siguranță.

Sfat

Este o idee bună să exersați conducerea pe suprafețe alunecoase în condiții controlate, pentru a afla cum reacționează mașina. Dacă puteți avea acces, vizitați o pistă de drift.

11.2. Recomandări privind traversarea unei ape

Atunci când conduceți prin apă există limitări importante ce trebuie avute în vedere privind adâncimea apei și viteza de deplasare.

Important

Volvo recomandă ca traversarea unei ape să se facă cu mare precauție și, dacă este posibil, să fie evitată. Evaluarea cu precizie a adâncimii apei și forța curentului poate fi dificilă. Șoferul este responsabil întotdeauna pentru conducerea în siguranță a mașinii și pentru respectarea tuturor regulilor de circulație aplicabile.

- Dacă este posibil, aflați cât de adâncă este apa înainte de a începe traversarea acesteia cu mașina. Încercați să traversați apa doar dacă aveți încredere că este suficient de puțin adâncă pentru o parcurgere în siguranță a acesteia.
- Nivelul cel mai ridicat de apă recomandat pentru traversarea acesteia este cel de până la partea de jos a șasiului.
- Reduceți viteza până la cea de mers pe jos.
- Evitați traversarea unei ape cu curenți puternici, mai ales dacă apa este atât de adâncă, încât să riscați inundarea mașinii.
- Traficul din sens invers poate provoca valuri ce pot crește nivelul până la care ajunge apa.
- Dacă este posibil, evitați să opriți mașina cât timp aceasta se află în apă. Continuați cu grijă să conduceți mașina spre înainte sau în marșarier pentru a ieși din apă.
- Evitați să conduceți prin ape sărate deoarece acestea provoacă coroziune.

Avertizare

Frânele ude

Dacă discurile de frână sunt ude, distanța de oprire a mașinii este mai mare. Conducerea mașinii prin apă expune discurile de frână la apă și, posibil, la noroi și alte sedimente. După traversarea unei ape, efectuați în siguranță o manevră de frânare bruscă pentru a îndepărta noroiul și apa de pe frâne. Prin acționarea discurilor de frână în timpul mersului, acestea se încălzesc și se usucă.

11.3. Pregătiri pentru o călătorie lungă

Există o serie de lucruri pe care este bine să le verificați înainte de a pleca într-o călătorie lungă.

- Verificați dacă frânele funcționează conform specificațiilor.
- Verificați adâncimea profilului și presiunea în anvelope. Dacă există posibilitatea să vă deplasați pe drumuri cu zăpadă sau cu gheață, montați la mașină anvelope de iarnă.
- Verificați dacă ștergătoarele sunt în bună stare; dacă este necesar, schimbați-le.
- Completați cu lichid de spălat parbrizul.
- Încărcați mașina la nivelul de energie din baterie necesar pentru prima parte a călătoriei. Este o idee bună să căutați stații de încărcare disponibile pe traseul planificat.
- Asigurați-vă că echipamentul util se află la locul său, cum ar fi cablurile de încărcare, un set de reparare a penelor, un set de prim ajutor, triunghiul reflectorizant și vesta reflectorizantă.
- În cazul în care planificați să vizitați o regiune care utilizează alte unități de măsură, de ex., mile sau kilometri/oră, modificați setările privind unitățile de măsură din mașină.
- În cazul în care conduceți într-o regiune cu o legislație rutieră diferită, asigurați-vă că mașina este echipată conform legii și documentați-vă pentru a putea afla ce norme rutiere sunt diferite față de ce cunoașteți.

- Zonele îndepărtate pot avea o conexiune proastă la internet sau aceasta poate să nu existe. În cazul în care planificați să conduceți în aceste zone, descărcați hărțile necesare în aplicația de navigație pentru a le putea utiliza când mașina este offline.

11.4. Parcarea pe termen lung

Dacă mașina nu va fi utilizată mai mult de o lună, respectați recomandările de parcare pe termen lung. Nu uitați să verificați cu regularitate mașina pe durata parcării.

Pregătirile pentru parcare pe termen lung

- Dacă lăsați mașina parcată mai mult de o lună, nivelul recomandat de energie din baterie este de 40-60%. Pentru obținerea nivelului recomandat, utilizați sau încărcați mașina.
- În cazul în care lăsați mașina parcată pentru perioade mai lungi de trei luni, vă recomandăm să o păstrați conectată, dar setați o limită de încărcare a bateriei de 50%. Acest lucru protejează capacitatea bateriei.
- Verificați și ajustați presiunea în anvelope. Presiunea recomandată pe durata parcării pe termen lung este de 330 kPa (48 PSI).
- Alegeți o locație răcoroasă și umbrită. Se recomandă parcare într-un spațiu cu condiții ambiante controlate și constante.

În timpul parcării pe termen lung

Verificați periodic:

- gradul de încărcare și dacă încărcarea se realizează în mod corespunzător;
- presiunea în anvelope.



Sfat

Păstrați mașina actualizată

Pe perioadele de neutilizare a mașinii, faceți-vă un obicei din a verifica și a instala actualizările software.

După parcare pe termen lung

- Înainte de a conduce mașina, asigurați-vă că funcționează corespunzător toate funcțiile și comenzile de bază aferente conducerii, de ex., frânele.
- Instalați toate actualizările software disponibile.

12. Depozitarea, remorcarea și tractarea

Mașina a fost proiectată să transporte persoane precum și bagaje și alte tipuri de încărcături. Documentați-vă asupra capacităților de depozitare și de tractare.



Spațiul de depozitare de sub capotă poate fi utilizat pentru depozitarea obiectelor, de ex., un set de reparare a penelor.

Habitacul și portbagajul mașinii dvs. au mai multe zone pentru depozitarea în siguranță a obiectelor de diferite forme și dimensiuni. Portbagajul poate fi extins pentru a crea mai mult spațiu pentru încărcături mai mari.

De asemenea, puteți utiliza acoperișul pentru a transporta încărcături grele și, cu o bară de remorcare, puteți atașa o remorcă.

Avertizare

Este important să depozitați în mod corespunzător obiectele, chiar și pe cele de mici dimensiuni. Obiectele care nu sunt asigurate pot fi periculoase în cazul frânării bruște sau al coliziunii.

Adăugarea de mărfuri în mașină modifică greutatea mașinii și caracteristicile de control în timpul condusului. Consultați normele și recomandările privind masele admise ale mașinii.

Înainte de tractarea unei remorci, verificați dacă toți conectorii și elementele de siguranță sunt fixate. De asemenea, asigurați-vă că respectați reglementările locale privind remorcarea.

Important

Transportul încărcăturilor pe acoperiș poate interfera cu senzorii mașinii.

12.1. Depozitarea în habitacul

Conținutul acestui manual reprezintă starea manualului de utilizare la momentul tipăririi și poate să nu fie valabil în totalitate la un moment ulterior. Pentru informații suplimentare, consultați pe prima pagină notele complete privind precizările legale.

Aflați locațiile de depozitare din habitacul.



- ① Compartimente de depozitare din panourile portierelor.
- ② Buzunarele din spătarele scaunelor față.
- ③ Consola tunel dintre cele două scaune față.
- ④ Spațiul de sub afișaj.
- ⑤ Torpedoul.

Consola tunel are mai multe spații mici cu rol utilitar și de depozitare. Aceasta include un sport pentru pahare retractabil.

i Notă

Utilizarea suportului pentru pahare

Pentru a accesa suportul de pahare, împingeți și eliberați secțiunea frontală inferioară a cotierei centrale. Suportul de pahare se va extinde complet.

Tava suport de pahare trebuie manevrată cu grijă pentru a evita deteriorarea acesteia. Glisați înapoi câte un orificiu de suport la un moment dat. Nu forțați tava să intre înapoi cu o singură mișcare.

12.1.1. Torpedoul

Depozitați articolele de care nu aveți nevoie imediat în torpedou.

În cazul unei frânări bruște sau al unei coliziuni, articolele nefixate pot fi periculoase. Torpedoul este util pentru depozitarea de articole de mici dimensiuni în siguranță și asigurate.

Torpedoul este amplasat în centrul tabloului de bord.

Deschiderea torpedoului

Deschideți torpedoul din afișaj. Este suficient să apăsați simbolul mașinii din bara inferioară  și accesați **Setări** → **Comenzi** → **Mai multe**.

Sfat

De asemenea, puteți deschide torpedoul prin intermediul vizualizării **Comenzi rapide**.

Încuierea torpedoului

Puteți încuia torpedoul din afișaj, utilizând un cod PIN.

Notă

Dacă uitați codul PIN pentru descuierea torpedoului, acesta poate fi resetat.

12.1.1.1. Încuierea torpedoului

Există situații în care doriți să încuiați temporar torpedoul atunci când nu sunteți în mașină.

Puteți încuia și descuia torpedoul de pe afișaj, utilizând un cod PIN. Codul PIN va fi dezactivat după ce descuiați torpedoul. Nu uitați să creați un PIN nou ori de câte ori doriți să încuiați din nou torpedoul.

1. Apăsați simbolul mașină  din bara inferioară și accesați **Setări**.
2. Accesați **Comenzi** → **Încuiere** → **Încuiere torpedo**.
3. Apăsați **Încuiere**.
4. Tastați codul PIN din patru cifre.
5. Pentru confirmare, tastați din nou același cod PIN din patru cifre.

Pentru a descuia torpedoul, apăsați simbolul mașinii din bara de jos , accesați **Setări** → **Comenzi** → **Mai multe** și tastați codul PIN.

Sfat

De asemenea, puteți descuia torpedoul din vizualizarea **Comenzi rapide**.

Cod PIN uitat

Conținutul acestui manual reprezintă starea manualului de utilizare la momentul tipăririi și poate să nu fie valabil în totalitate la un moment ulterior. Pentru informații suplimentare, consultați pe prima pagină notele complete privind precizările legale.

Dacă uitați codul PIN pentru descuierea torpedoului, îl puteți reseta prin intermediul aplicației mobile a mașinii. Urmați instrucțiunile afișate în aplicație.

12.2. Spațiul portbagajului și depozitarea

Portbagajul poate fi configurat pentru ca în acesta să intre încărcături de diferite forme și dimensiuni.

Puteți adapta portbagajul în diferite moduri și îl puteți extinde pentru a crea un spațiu de încărcare mai mare. Acest lucru poate fi util pentru depozitarea obiectelor mai mari.



- ① Raftul pentru colete.
- ② Scaune spate pliabile.
- ③ Spațiu pentru bagaje.

Plierea scaunelor spate este ideală pentru încărcarea obiectelor de mari dimensiuni. Instalați o plasă de siguranță atunci când faceți acest lucru pentru a preveni deplasarea obiectelor către partea din față a habitaculului.

Sfat

Ajustarea înălțimii de deschidere a portbagajului

Puteți regla distanța de deschidere a portbagajului. Acest lucru poate fi util atunci când parcați în locuri cu tavan jos, cum ar fi un garaj și doriți să reduceți înălțimea deschiderii portbagajului. De asemenea, puteți mări înălțimea de deschidere a portbagajului pentru a crea mai mult spațiu de acces la portbagaj.

Stivuirea sigură a încărcăturii

De asemenea, puteți găsi opțiuni pentru stivuirea sigură a încărcăturii, cum ar fi inele de fixare a încărcăturii și cârlige pentru plase. Aceste caracteristici sunt utile pentru a vă asigura că încărcătura nu se deplasează în portbagaj în timp ce conduceți.

12.2.1. Raftul pentru colete

Utilizați raftul pentru colete pentru a ascunde obiectele din portbagaj.

Raftul pentru colete este fixat în două balamale în partea din spate, de lângă scaune, și cu două chingi în partea din față. Chingile se fixează în puncte de fixare pe portbagaj.

Scoateți raftul pentru colete pentru a crea mai mult spațiu sau un acces mai facil la interiorul din spate al mașinii.

Important

- Nu așezați nimic pe raftul pentru colete. În cazul unei frânări bruște sau al unei coliziuni, obiectele nefixate se pot deplasa brusc și cauza accidente.
- Rețineți că obiectele de mari dimensiuni depozitate în mașină pot reduce vizibilitatea șoferului.
- Nu lăsați raftul pentru colete în mașină incorect fixat.
- La rabatarea banchetei, scoateți mai întâi raftul pentru colete.
- Când puneți obiecte înalte în portbagaj, scoateți raftul pentru colete. Acest lucru se datorează faptului că raftul este atașat la trapa portbagajului și este întins atunci când trapa este închisă. Dacă un obiect înalt stă în calea raftului pentru colete, poate deteriora raftul.

Avertizare

Scaune pentru copii

Păstrați raftul pentru colete și obiectele din portbagaj la distanță de punctele de fixare superioară a unui scaun pentru copii. Contactul cu chingile poate cauza o avarie. Nu utilizați scaunul pentru copii în cazul în care punctele de fixare superioară sunt deteriorate în vreun fel. La utilizarea unui scaun pentru copii pe bancheta din spate, demontați raftul pentru colete sau detașați-l și păstrați-l asigurat în portbagaj. În plus, asigurați toate obiectele din portbagaj.

12.2.1.1. Demontarea raftului de colete

Raftul pentru colete se poate demonta pentru a furniza mai mult spațiu în portbagaj.



Raftul pentru colete are două puncte de fixare, iar două se află pe trapa portbagajului. Atunci când raftul pentru colete este montat, chingile trec printre punctele de fixare de pe raftul pentru colete și prin trapa din portbagaj.

Chingile au bucle la fiecare capăt pe care le puteți prinde în punctele de fixare din portbagaj.



1. Desprindeți fiecare chingă de fixare din punctele de fixare din portbagaj.
> Raftul este nefixat, dar stă plat în aceeași poziție.
2. Ridicați raftul din balamalele din spate, din apropierea banchetei.
3. Deplasați cu grijă către dvs. raftul de colete până la scoaterea completă din portbagaj.
4. Depozitați raftul de colete demontat într-un loc în care să nu fie deteriorat sau să deranjeze alte persoane.

i Notă

Rețineți că obiectele de mari dimensiuni depozitate în portbagaj pot reduce vizibilitatea șoferului.

12.2.2. Demontarea trapei de mărfuri

Conținutul acestui manual reprezintă starea manualului de utilizare la momentul tipăririi și poate să nu fie valabil în totalitate la un moment ulterior. Pentru informații suplimentare, consultați pe prima pagină notele complete privind precizările legale.

Puteți mări spațiul portbagajului și puteți accesa mai ușor compartimentul de marfă prin îndepărtarea trapei de încărcare.

Demontarea trapei de mărfuri vă permite să vă măriți spațiul din portbagaj.

Scoateți toate articolele din portbagaj și extindeți portbagajul la înălțimea maximă. Acest lucru asigură faptul că nimic nu va sta în cale atunci când scoateți trapa de încărcare.

1. Prindeți de mânerul trapei. Aceasta este amplasată în mijlocul trapei de încărcare, aproape de marginea exterioară.
2. Trageți în sus de trapă.
 - > Trapa este deschisă și se sprijină în balamale.
3. Prindeți trapa pentru mărfuri și împingeți trapa în sus, în apropierea balamalelor.



Ilustrație cu recomandări pentru demontarea trapei pentru mărfuri.

- > Trapa pentru mărfuri se ridică din balamale.
4. Când trapa pentru mărfuri nu se sprijină în balamale și este complet detașată, scoateți-o din portbagaj.

Amplasați trapa de încărcare într-un loc în care nu poate fi deranjată sau nu se poate răsturna.

12.2.3. Încărcarea portbagajului

Portbagajul are o serie de opțiuni pentru stivuirea obiectelor. Acest lucru poate fi util pentru a vă asigura că încărcătura nu se deplasează în portbagaj în timp ce conduceți.

Portbagajul are mai multe caracteristici pentru a ajuta la stivuirea obiectelor. Printre acestea se află:

- Inele de fixare a încărcăturii în cele patru colțuri inferioare ale portbagajului pentru fixarea sigură a obiectelor cu chingi.
- Cârliche pentru plase pentru a preveni căderea pungilor de cumpărături. Acestea sunt amplasate pe panourile laterale.

- Spațiu de depozitare sub podeaua portbagajului, pentru stivuirea obiectelor.



Inelele de fixare a încărcăturii sunt amplasate în cele patru colțuri ale portbagajului. Puteți utiliza inelele de fixare a încărcăturii pentru a atașa curele și a securiza încărcătura în portbagaj.

Sfat

Puteți găsi o priză de 12 V pe partea dreaptă a portbagajului. Aceasta poate fi utilă pentru alimentarea diverselor dispozitive electrice, cum ar fi o cutie frigorifică.

12.2.3.1. Accesul la spațiul pentru bagaje

Aveți acces la o zonă de depozitare sub podeaua portbagajului.

Trapa de încărcare poate fi ridicată și utilizată pentru depozitarea și protejarea obiectelor fragile din compartimentul de marfă.

Verificați dacă puteți deschide fanta pentru bagaje, eliminând toate obstrucțiile.

1. Prindeți de mânerul trapei. Aceasta este amplasată în mijlocul trapei de încărcare, aproape de marginea exterioară.
2. Trageți în sus de trapă.

12.3. Depozitarea sub capotă

În plus față de portbagaj, există un spațiu de depozitare sub capotă.

Exemple de obiecte care pot fi depozitate în spațiul de depozitare din față: triunghiul reflectorizant, trusa de scule, inelul de remorcare și setul de reparare a penei.

12.4. Tractarea unei remorci

Cârligul de remorcare vă permite să tractați o remorcă cu mașina. Familiarizați-vă cu funcțiile de tractare și cu toate problemele de siguranță relevante.

Înainte de a tracta remorca, aveți în vedere impactul acestei operațiuni asupra călătoriei dvs. Faceți o evaluare temeinică a operațiunii, bazată pe capacitățile mașinii.

- Rețineți că mașina funcționează diferit atunci când are cuplată în partea din spate o greutate suplimentară. Acest lucru afectează atât manevrabilitatea, cât și consumul de energie. Atunci când tractați o remorcă, trebuie să vă așteptați la o reducere considerabilă a autonomiei.
- Tractați doar remorci în stare corespunzătoare de funcționare, care respectă reglementările locale.
- Nu uitați să citiți secțiunea separată din acest manual, care prezintă recomandările privind încărcarea.

Notă

Funcții software conectate la cârligul de remorcare

Verificați să fie montat corect cârligul de remorcare.

În cazul în care ați montat cârligul de tractare după ce ați achiziționat mașina, o actualizare de sistem poate fi necesară pentru ca funcțiile de tractare să funcționeze. Pentru a actualiza software-ul, contactați un atelier Volvo autorizat.

Greutățile maxime permise ale remorcii

Greutățile maxime permise declarate ale remorcii sunt cele permise de către Volvo. Reglementările naționale privind vehiculele pot limita, în plus, vitezele și greutatea admise ale remorcii. Cârligul de remorcare ar putea fi certificat pentru o greutate de remorcare mai mare decât cea pe care o poate remorca, de fapt, mașina.

Pregătirile pentru remorcare

1. Măriți presiunea în anvelope la presiunea recomandată pentru sarcina maximă. Acest lucru este valabil indiferent de greutatea remorcii.

Conducusul cu o remorcă

2. Citiți cu atenție recomandările pentru conducusul cu o remorcă înainte de a începe să conduceți.

Important

În timpul condusului

- Conduceți la o viteză mică când urcați cu remorca pe pante lungi și abrupte.
- Evitați condusul cu o remorcă pe pante cu o înclinație mai mare de 12%.
- Sarcina suplimentară crește pericolul de supraîncălzire, acest lucru fiind indicat în zona de informații pentru șofer din afișaj. Urmați toate instrucțiunile afișate.
- Dacă este posibil, evitați să parcați în pantă/rampă. Greutatea suplimentară a remorcii poate afecta capacitatea frânei de parcare de a securiza mașina. În cazul în care nu puteți evita parcare în pantă, blocați roțile^[1], ca măsură de precauție.

Șerpuirea

Șerpuirea este un fenomen ce poate apărea în timpul tractării unei remorci. Acesta poate provoca deplasarea alternativă dintr-o parte în alta a mașinii și a remorcii, mișcare ce se poate intensifica și poate duce la pierderea controlului. Șerpuirea apare, în principal, la viteze ridicate, mai ales dacă remorca este încărcată excesiv sau încărcătura este distribuită necorespunzător. Mașina monitorizează în mod continuu mișcarea acesteia și poate interveni pentru a ajuta șoferul să recâștige controlul dacă este detectată șerpuirea.

Factorii ce generează mișcarea oblică pot declanșa șerpuirea. De exemplu:

- rafale bruște de vânt și vânturi laterale puternice;
- drumuri denivelate;
- mișcări rapide ale volanului dintr-o parte în alta.

Asistența pentru stabilitatea remorcii

Sistemul de asistență pentru stabilitatea remorcii^[2] intervine în cazul în care detectează fenomenul de șerpuire în timpul tractării unei remorci. Pentru a atenua fenomenul de șerpuire, sistemul contorizează cu precizie frânările separate asupra roților din față. Acest lucru este, adesea, suficient pentru a ajuta șoferul să stabilizeze mașina și remorca. Atunci când sistemul intervine pentru a elimina fenomenul de șerpuire, simbolul pentru sistemul de control electronic al stabilității va clipi în afișaj.



Simbolul Sistemului electronic de control al stabilității

Intervenții și avertizări la deplasarea în marșarier

Mașina poate frâna automat pentru a preveni o coliziune la deplasarea în marșarier dacă detectează un obstacol sau o intersecție în spatele mașinii. Intervențiile și avertismentele la deplasarea în marșarier sunt dezactivate atunci când tractați o remorcă.

^[1] Dacă nu aveți la dispoziție cale de roată, puteți utiliza pietre mari sau blocuri de lemn.

^[2] Controlul electronic al stabilității (ESC)

12.5. Recomandări de încărcare

Încărcarea corespunzătoare este importantă pentru siguranța și performanța mașinii pe șosele.

Încărcarea în general

Greutatea și modul de amplasare a încărcăturii afectează centrul de greutate, manevrabilitatea și performanța mașinii.

Avertizare

Încărcăturile nesecurizate

Un obiect detașat care cântărește 20 kg (44 lb) poate avea, în cazul unei coliziuni frontale la o viteză de 50 km/h (30 mph), impactul unui obiect care cântărește 1.000 kg (2.200 lb). Pentru a reduce pericolul de pagube materiale sau vătămare, respectați întotdeauna recomandările privind încărcarea.

- Așezați bagajele grele cât mai jos cu putință.
- Asigurați întotdeauna bagajele în inelele pentru fixarea încărcăturii cu chingi sau plase. În caz contrar, bagajele s-ar putea deplasa în cazul frânelor puternice sau la virajele strânse. Asigurarea bagajelor este deosebit de importantă în cazul în care scaunele din spate sunt rabatate.
- Nu plasați bagaje în spațiile în care ar putea obstrucționa activarea airbagurilor. În cazul în care bagajele stivuite ajung la marginea de sus a geamurilor, asigurați-vă că există cel puțin 10 cm (4 inchi) de spațiu liber între geam și bagaje. În caz contrar ar putea fi compromisă protecția oferită de airbagul cortină, care este mascat în spatele panourilor de deasupra geamurilor.
- Respectați întotdeauna specificațiile mașinii privind greutatea și încărcătura maximă permisă.
- La încărcarea portbagajului, amplasați bagajele ferm lipite de spătarele scaunelor din spate.
- Evitați să așezați bagaje în partea din spate a scaunelor din față. Ar putea fi compromisă eficiența sistemului de protecție la vătămările cervicale.
- Acoperiți toate muchiile ascuțite, colțurile și proeminențele.
- Asigurați-vă că bagajele sunt fixate în siguranță pe durata deplasării. Întrucât bagajele s-ar putea deplasa în timpul călătoriei, trebuie să le verificați cu regularitate și să strângeți chingile.
- Scoateți din mașină bagajele de care nu mai aveți nevoie. Reducerea greutății totale a mașinii îmbunătățește atât performanța, cât și autonomia.

Sfat

Extinderea capacităților de depozitare

În cazul bagajelor masive, extindeți compartimentul portbagajului scoțând raftul de colete și rabatând scaunele. De asemenea, puteți face loc pentru obiecte lungi și înguste prin rabatarea scaunelor din spate.

Încărcarea acoperișului

 **Important**

Pentru a transporta încărcături pe acoperișul mașinii utilizați un suport de bagaje recomandat de Volvo. Acest lucru reduce pericolul de avariere a mașinii și ajută la menținerea siguranței în timpul deplasării. Respectați cu grijă instrucțiunile de montare furnizate împreună cu suporturile de bagaje.

Încărcăturile exterioare afectează aerodinamicitatea mașinii, manevrabilitatea și sensibilitatea la vânturile laterale. Creșterea rezistenței la înaintare afectează consumul de energie și autonomia.

- Așezați bagajele grele cât mai jos cu putință.
- Distribuți încărcătura în mod uniform pe suportul de bagaje.
- În cazul încărcăturilor lungi care depășesc capota, fixați inelul de remorcare în partea din față a mașinii și utilizați-l pentru a asigura încărcătura.
- Conduceți lin. Evitați accelerarea bruscă, frânarea puternică și virajele strânse.
- Atunci când nu le utilizați, demontați suporturile de bagaje. În acest fel, îmbunătățiți performanța și autonomia.

13. Îngrijire și întreținere

Păstrați interiorul și exteriorul mașinii în stare bună, prin întreținere și îngrijire periodică.



Această secțiune a manualului acoperă îngrijirea și curățarea periodică pe care o puteți face dvs., informații despre unele din componentele mașinii cu nevoi specifice de întreținere și informații despre întreținerea de service.

Notă

Programul de service al Volvo

Vă recomandăm să respectați programul de service al mașinii. O mașină în stare bună contribuie la siguranța în trafic și la fiabilitatea în funcționare.

13.1. Starea mașinii

Ecranul pentru starea mașinii din afișaj este un ajutor util pentru monitorizarea sănătății mașinii. Aici, se vor afișa informații despre problemele detectate la nivelul mașinii.

Ecranul pentru starea mașinii prezintă o imagine generală vizuală a mașinii și enumeră orice probleme detectate. Probleme se clasifică după severitate. O problemă minoră poate fi ceva ce veți putea rezolva singuri, de ex., completarea cu lichid de spălat. O problemă critică poate impune o vizită la atelier înainte de a putea conduce din nou mașina în siguranță. Vă recomandăm să abordați problemele imediat ce acestea apar, mai ales dacă nu sunt minore.

 **Important**

Mașina nu poate detecta și identifica toate tipurile de probleme ce pot apărea. Prin urmare, este important să inspectați periodic starea mașinii și să remediați orice nevoi de service sau întreținere identificate. Contactați un atelier autorizat Volvo pentru sfaturi atunci când nu sunteți sigur de severitatea unei probleme, indiferent dacă aceasta este indicată de mașină sau nu.

Pentru a accesa ecranul pentru starea mașinii, apăsați simbolul mașină  din bara inferioară și accesați **Starea mașinii**.

13.1.1. Starea și funcționarea corespunzătoare a bateriei

Puteți afla de pe afișaj starea și nivelul de funcționare corespunzătoare a bateriei de propulsie a mașinii.

Pentru a accesa vizualizarea pentru starea mașinii, apăsați simbolul mașinii  din bara inferioară și accesați **Starea mașinii**, apoi **Baterie**.

Apăsați simbolul pentru informații sau săgeata în jos pentru a găsi mai multe informații pentru fiecare zonă:

Puterea de încărcare	Estimarea curentă a puterii de încărcare a mașinii dvs., precum și starea de condiționare a bateriei. Pentru a obține mai multe detalii despre puterea de încărcare reală și limita de încărcare reală puteți apăsa simbolul pentru informații. Dacă mașina nu este conectată, valorile vor fi 0.
Funcționarea corespunzătoare a bateriei	Funcționarea corespunzătoare a bateriei este o măsură a cantității de energie ce poate fi stocată în baterie comparativ cu momentul în care aceasta era nouă. De asemenea, este furnizată distanța parcursă de la estimarea anterioară.
Temperatura bateriei	Aici puteți găsi informații despre temperatura bateriei, care poate afecta viteza de încărcare, autonomia și accelerația.

Veți primi notificări dacă funcțiile legate de funcționarea corespunzătoare a bateriei sunt afectate sau dacă trebuie să acționați în vreun fel.

13.2. Îngrijirea și curățarea exteriorului

Păstrați exteriorul mașinii în stare bună, îndepărtând praful și remediind zgârieturile din vopsea imediat ce le observați. Asigurați o vizibilitate bună păstrând lamelele ștergătoarelor în stare bună.



Spălați mașina periodic, completați lichidul de spălat când acest lucru este necesar și înlocuiți lamelele ștergătoarelor când acestea se uzează. Îngrijirea exteriorului mașinii nu numai că îi oferă un aspect plăcut, ci și păstrează mașina în stare bună.

13.2.1. Spălarea manuală a exteriorului mașinii

Pentru a evita problemele legate de spălarea noroiului impregnat, spălați mașina cu regularitate și imediat ce începe să se murdărească. În acest fel, reduceți pericolul de zgârieturi și, desigur, mențineți aspectul plăcut al mașinii.

Important

Când și cum să curățați exteriorul

- Curățați mașina imediat ce s-a murdărit cu praf sau mizerie. Acest lucru previne acumularea de mizerie granulată, care, deseori, conține particule mai mari și reziduuri, care determină uzura și deteriorarea, mai ales la curățare.
- Îndepărtați excrementele de păsări și seva sau rășinile de arbori cât mai curând. Acestea conțin substanțe care pot avaria și decolora rapid vopseaua.
- Evitați spălarea mașinii în lumina directă a soarelui. Acest lucru poate determina uscarea agenților de curățare sau a cerii, devenind abrazive.
- Dacă mașina a fost expusă la substanțe corozive, de ex., ploaie acidă, sare, substanțe chimice, pilitură de fier, funingine sau cenușă, aceasta trebuie curățată cât mai curând posibil pentru a preveni deteriorarea. În regiunile cu emisii industriale, se recomandă spălarea mai frecventă.
- Curățați mașina într-un spațiu de curățare dedicat, care colectează apa reziduală și asigurați-vă că apa este tratată conform normelor de mediu. Verificați dacă există un separator de ulei în zona de curățare.

Spălarea la înaltă presiune

- Verificați dacă portierele, geamurile și trapele sunt închise.
- Utilizați o mișcare circulară și mențineți duza la cel puțin 30 cm (1 ft) față de suprafața mașinii.
- Nu pulverizați direct pe zonele de deschidere sau pe spațiile sensibile, de exemplu încuietori, camere video, ornamente, prize de aer sau pe portul de încărcare.

Nu spălați mașina în timpul încărcării.

Nu spălați mașina cât timp este conectat cablul de încărcare.

Notă

- Utilizați echipamentul de curățare potrivit pentru tipul de suprafață pe care o spălați.
- Utilizați numai agenți de curățare și produse de îngrijire a mașinii recomandate de Volvo și urmați instrucțiunile de utilizare aferente fiecărui produs.

Spălarea exterioară completă

1. Începeți prin a clăti șasiul, inclusiv pasajele roților și barele de protecție.
2. Pentru a dizolva și pentru a îndepărta noroiul, clătiți mașina. Pentru suprafețele deosebit de murdare, puteți utiliza un agent de degresare la rece.
3. Apoi utilizați un burete, șampon auto și apă caldă din abundență pentru a spăla întreaga mașină.
4. Uscați mașina cu o lavetă din chamois, curată și moale sau cu o racletă cu lamelă de cauciuc. În acest fel, reduceți petele apărute după uscarea stropilor de apă, pete ce ar putea necesita polișare suplimentară.
5. După spălarea mașinii, îndepărtați murdăria din orificiile de scurgere din portiere și curățați pragurile portierelor.
6. Dacă au rămas pete de bitum de la asfaltul șoselelor, îndepărtați-le cu un agent de îndepărtare a gudronului.

Conținutul acestui manual reprezintă starea manualului de utilizare la momentul tipării și poate să nu fie valabil în totalitate la un moment ulterior. Pentru informații suplimentare, consultați pe prima pagină notele complete privind precizările legale.

În cazul în care există pete de mizerie greu de îndepărtat sau dacă nu obțineți rezultatul dorit la curățarea mașinii, contactați Asistența Volvo pentru asistență.

13.2.2. Spălarea mașinii într-o spălătorie automatizată

Volvo vă recomandă să spălați manual mașina, astfel încât să aveți acces corespunzător la toate părțile mașinii. Totuși, o spălătorie automatizată reprezintă un mod simplu de a curăța rapid mașina imediat ce se murdărește.

Notă

Volvo vă recomandă să nu spălați mașina la o spălătorie automatizată în primele câteva luni de la cumpărarea mașinii, cât timp mașina este încă nouă. Acest lucru permite întărirea corespunzătoare a straturilor de vopsea.

Important

Înainte de utilizarea serviciilor unei spălătorii automatizate

Înainte de a conduce către o spălătorie auto, rețineți următoarele:

- Verificați dacă portierele și trapele sunt închise.
- dezactivați frânarea automată spate din vizualizarea de parcare
- Reduceți sensibilitatea alarmei dacă nu veți fi în mașină în timpul spălării.
- Fixați orice lumini suplimentare.

În momentul în care așteptați să intrați în spălătoria auto, activați modul spălătorie auto din setări. Acest mod va pregăti mașina. Modul va efectua următoarele:

- Va închide toate geamurile.
- Opriți ștergătoarele.
- Pliăți oglinzile exterioare.
- Va activa recircularea aerului.

Efectuați acești pași manual dacă nu utilizați modul spălătorie auto.

1. Urmăriți instrucțiunile de condus în spălătoria auto automatizată și opriți în locația desemnată.

2. Dacă utilizați o spălătorie auto cu deplasare:

- Cuplați P pentru a acționa frâna de parcare.

Dacă utilizați o spălătorie auto tunel:

- Cuplați treapta de viteză N și ridicați piciorul de pe frână. Nu acționați frâna de parcare.

 **Important**

Într-o spălătorie auto tip tunel, roțile vor trebuie să poată să se rotească liber pe durata procesului de spălare.

3. După terminarea spălării, urmați instrucțiunile și scoateți mașina din spălătorie.
 - > Modul Spălătorie auto se va dezactiva automat atunci când începeți din nou să conduceți.
4. Resetați toate funcțiile pe care le-ați modificat manual înainte de a conduce în spălătorie.

 **Avertizare**

Testați întotdeauna frânele după spălare, inclusiv frâna de parcare. Acest lucru ajută la prevenirea coroziunii cauzate de umezeală, coroziune ce poate reduce performanța frânelor.

 **Notă**

Pentru a garanta faptul că toate funcțiile mașinii sunt disponibile, vă recomandăm să dezactivați modul spălătorie auto înainte de a intra pe un drum public.

13.2.2.1. Activarea modului spălătorie auto

Puteți pregăti mașina pentru a intra într-o spălătorie automatizată activând modul de spălare a mașinii din afișaj.

În loc de a pregăti mașina pentru spălarea într-o spălătorie automatizată, puteți activa modul spălătorie auto. Acest lucru garantează faptul că mașina poate fi spălată și că anumite funcții, de ex., senzorul de ploaie, rămâne dezactivat în timpul spălării mașinii.

1. Apăsați simbolul mașină  din bara inferioară și accesați **Setări**.
2. Accesați **Comenzi** → **Moduri mașină** → **Mod de spălare mașină**.
3. Activați modul spălătorie auto.

 **Notă**

Modul spălătorie auto se va dezactiva automat la pornirea de pe loc. Cu toate acestea, pentru a garanta faptul că toate funcțiile mașinii sunt disponibile, vă recomandăm să dezactivați modul spălătorie auto înainte de a intra pe un drum public.

13.2.3. Polișarea și ceruirea

Dacă mașina și-a pierdut luciul, este momentul pentru un strat nou de polișare. Acesta asigură suprafețelor vopsite protecție suplimentară.

Vă puteți cerui mașina oricând este nevoie, dar ea nu are nevoie, în mod normal, de polișare în primul an de utilizare.

 **Important**

Aveți grijă

- Nu utilizați produse prevăzute pentru suprafețe vopsite care au luciu intens și nu lustruiți suprafețele acoperite cu vopsea mată. Aceste operațiuni pot duce la apariția unui luciu permanent al suprafețelor.
- Polișarea ornamentelor lucioase poate duce la deteriorarea stratului lucios al suprafeței.
- Evitați utilizarea de pastă de polișare sau ceară pe componentele din cauciuc sau din plastic nevopsit.

Pentru informații despre substanțele de curățare și produsele de îngrijire auto recomandate, contactați un dealer Volvo.

1. Asigurați-vă că mașina este protejată de razele solare directe. Temperatura suprafeței nu trebuie să fie mai mare de 45 °C (113 °F) atunci când polișați sau ceruiți mașina.
2. Spălați și uscați temeinic mașina.
3. Polișați mai întâi mașina, apoi aplicați ceară. Respectați cu grijă instrucțiunile de pe ambalaj. Multe preparate includ atât pastă de polișare, cât și ceară.

13.2.4. Retușarea deteriorării vopselei

Îngrijirea vopselei mașinii ajută la întreținerea părții sale exterioare. Pentru a evita problemele suplimentare, verificați-o cu regularitate și reparați imediat zonele deteriorate.

Deteriorările obișnuite ce pot apărea includ loviturile de pietre, zgârieturile și îndoiturile de-a lungul marginilor portierelor sau ale barelor de protecție.

! Important

Deteriorarea stratului de vopsea în fața unui radar poate afecta capacitățile de detecție a radarului. Contactați un punct de service pentru reparații în cazul în care identificați o avarie în apropierea radarelor.^[1] În cazul în care nu sunteți sigur de locația radarelor mașinii, puteți găsi o descriere a locațiilor în secțiunea distinctă din acest manual.

i Notă

Loturile și mărcile de vopsea pot avea o ușoară diferență în culoare chiar dacă au un cod de culoare identic. Prin urmare, chiar dacă puteți remedia aceste probleme dvs., Volvo vă recomandă să contactați un atelier autorizat Volvo pentru asistență privind price deteriorare a vopselei.

- Pentru recomandări privind tuburile de retușare și sprayurile cu vopsea, contactați un dealer Volvo.
 - Înainte de orice operațiune de retușare, suprafața trebuie să fie curată și uscată.
 - Temperatura suprafeței trebuie să fie de cel puțin 15 °C (59 °F).
 - Respectați instrucțiunile aferente vopselei sau tubului de retușare pe care le utilizați.
1. Fixați bandă de mascare peste zona deteriorată. Apoi desprindeți folia exterioară pentru a îndepărta toată vopseaua friabilă.
 2. În cazul unor margini inegale, șlefuiți ușor zona afectată cu o lavetă abrazivă, cu granulație fină. După aceea, curățați temeinic zona și lăsați-o să se usuce.
 3. Dacă deteriorarea:
 - nu a ajuns la metal și a rămas un strat de vopsea neafectat, puteți aplica vopsea de retușare direct pe suprafața curățată;
 - a ajuns la metal, utilizați mai întâi un grund;
 - a afectat o suprafață de plastic, pentru rezultate mai bune utilizați mai întâi un grund adeziv. Pulverizați în capacul unui recipient pentru vopsea și aplicați cu pensula un strat subțire;
 - are forma unei zgârieturi lungi, utilizați bandă de mascare în jurul zonei deteriorate, pentru a proteja straturile de vopsea neafectate.
 4. Amestecați temeinic grundul și aplicați cu o pensulă fină, cu un băț de chibrit sau cu un obiect similar. Așteptați să se usuce.
 5. Finisați cu un strat de bază și un lac transparent.

^[1] Volvo vă recomandă un atelier autorizat Volvo pentru toate nevoile de service și reparații.

13.2.4.1. Identificarea codului de culoare a vopselii

Puteți găsi codul de culoare al vopselei de caroserie pe eticheta de produs amplasată pe stâlpul dintre portiera față și cea spate.

În cazul în care stratul de vopsea al mașinii este avariât sau dacă acesta necesită reparații sau revopsire, este important să cunoașteți culoarea exactă a vopselei.

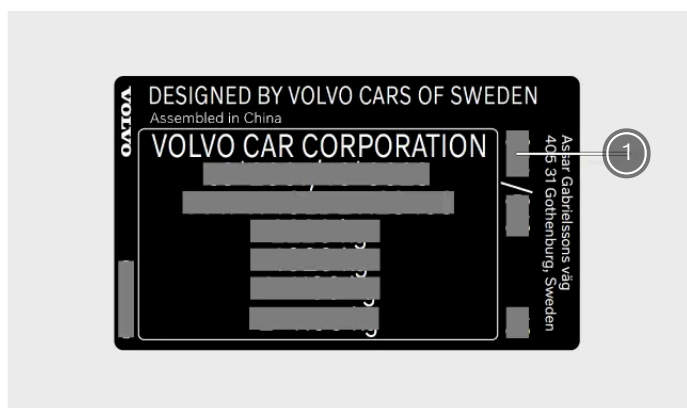

① Cod de culoare vopsea

1. Mergeți pe partea dreaptă a mașinii.
 2. Deschideți portierele față și spate.
 3. Găsiți stâlpul portierei, amplasat între portierele față și spate.
- > Eticheta de produs care conține codul de culoare este amplasată pe partea exterioară a stâlpului portierei, în partea de jos a acestuia.



13.2.5. Deteriorarea parbrizului

Este important să reparați cât mai repede posibil parbrizul avariât. Dacă acționați imediat, zgârieturile și crăpăturile minore pot fi reparate, adesea, fără înlocuirea completă a parbrizului.

Zgârieturile și crăpăturile minore

Conținutul acestui manual reprezintă starea manualului de utilizare la momentul tipăririi și poate să nu fie valabil în totalitate la un moment ulterior. Pentru informații suplimentare, consultați pe prima pagină notele complete privind precizările legale.

Zgârieturile și crăpăturile de mici dimensiuni de pe parbriz se pot împrăștia rapid, devenind din minore unele grave. În cazul în care observați o avariere a parbrizului, contactați un atelier autorizat Volvo. Reparați parbrizul cât mai repede posibil.

 **Important**

Zona camerei și a senzorilor

Orice deteriorare a parbrizului în zona camerei și a senzorilor, inclusiv crăpături minore, zgârieturi sau fisuri, pot afecta negativ detecția din față și funcțiile aferente.

- Orice deteriorare a parbrizului în această zonă necesită verificarea din partea unui tehnician de service.
- Volvo vă recomandă să nu reparați avarierea minoră în zona camerei și a senzorilor. În schimb, înlocuiți întregul parbriz.

Deteriorarea gravă a parbrizului

Dacă parbrizul se deteriorează grav, trebuie înlocuit întregul panou de sticlă.

 **Avertizare**

Siguranța compromisă

Nu conduceți mașina dacă parbrizul a suferit o deteriorare structurală. Sticla slăbită se poate deteriora foarte rapid, poate reduce vizibilitatea și compromite grav siguranța.

 **Notă**

Compatibilitatea noului parbriz

Este important ca noul parbriz și montarea acestuia să respecte specificațiile Volvo privind siguranța și compatibilitatea cu funcțiile mașinii.

Calibrare

La montarea unui parbriz, camera îndreptată către sensul de mers din spatele parbrizului trebuie supusă unor verificări și calibrări de funcționare efectuate de un tehnician de service, pentru a garanta funcționarea corectă a acesteia.

13.2.6. Realimentarea cu lichid de spălat

Capacul rezervorului de lichid de spălat este amplasat sub capotă. Utilizați un lichid de spălat de calitate.

Mașina vă anunță atunci când scade nivelul lichidului de spălat.^[1]

i Notă

Capacitatea rezervorului

Rezervorul de lichid de spălat parbrizul al mașinii are capacitatea de 3,5 litri (aproximativ 3,7 sferturi de galon S.U.A.).

! Important

Calitatea lichidului de spălat

- Utilizați lichid de spălat cu pH între 6 și 8.
- Dacă utilizați lichid concentrat de spălat, diluați-l conform instrucțiunilor de pe ambalaj și utilizați apă curată cu pH neutru.
- În condiții de temperaturi scăzute, Volvo recomandă lichid de spălat cu protecție la îngheț, mai ales la temperaturi sub pragul de îngheț. Motivul este prevenirea deteriorărilor cauzate de înghețul lichidului în interiorul pompei, rezervorului sau al furtunurilor.

1. Deschideți capota mașinii.



Găsiți capacul albastru cu simbolul lichidului de spălat și deschideți-l.

3. Turnați în rezervor lichidul de spălat. Pe cât posibil, evitați deversarea lichidului de spălat.

4. Închideți capacul și capota.

^[1] În momentul în care a mai rămas circa 1 litru (1 sfert de galon).

13.2.7. Curățarea ștergătoarelor

Praf, mizerie, insecte și diferite condiții meteo reprezintă doar câteva din elementele pe care ștergătoarele le îndepărtează. Curățați periodic ștergătoarele pentru a menține o vizibilitate bună și a prelungi durata de viață

a ștergătoarelor.

1. Pentru a accesa lamelele ștergătoarelor față, activați poziția de service a ștergătoarelor. Aceasta este disponibilă în setările mașinii.
2. Clătiți suprafața cu apă pentru a elimina orice praf sau mizerie desprinsă.
3. Utilizați un burete și o soluție cu apă caldă și săpun sau șampon auto pentru a curăța suprafața. Ridicați brațele ștergătoarelor de pe parbriz, pentru un acces mai bun.
4. Utilizați o lavetă moale pentru a usca ștergătoarele.
5. Pliati brațele ștergătoarelor înapoi pe parbriz și apoi dezactivați poziția de service a ștergătoarelor.

 **Important**

Înainte de a porni la drum, testați ștergătoarele. Utilizați o cantitate suficientă de lichid de spălat când ștergătoarele sunt în mișcare. Parbrizul trebuie să fie ud pentru ca ștergătoarele să funcționeze corect.

13.2.8. Înlocuirea lamelelor ștergătoarelor de parbriz

Durata de utilizare a lamelelor ștergătoarelor de parbriz este afectată de apa, noroiul și reziduurile pe care acestea le îndepărtează de pe parbrizul dvs. Dacă prezintă semne de uzură, lamelele ștergătoarelor trebuie înlocuite.

1. Activați poziția de service a ștergătoarelor din setările din afișaj.

2.

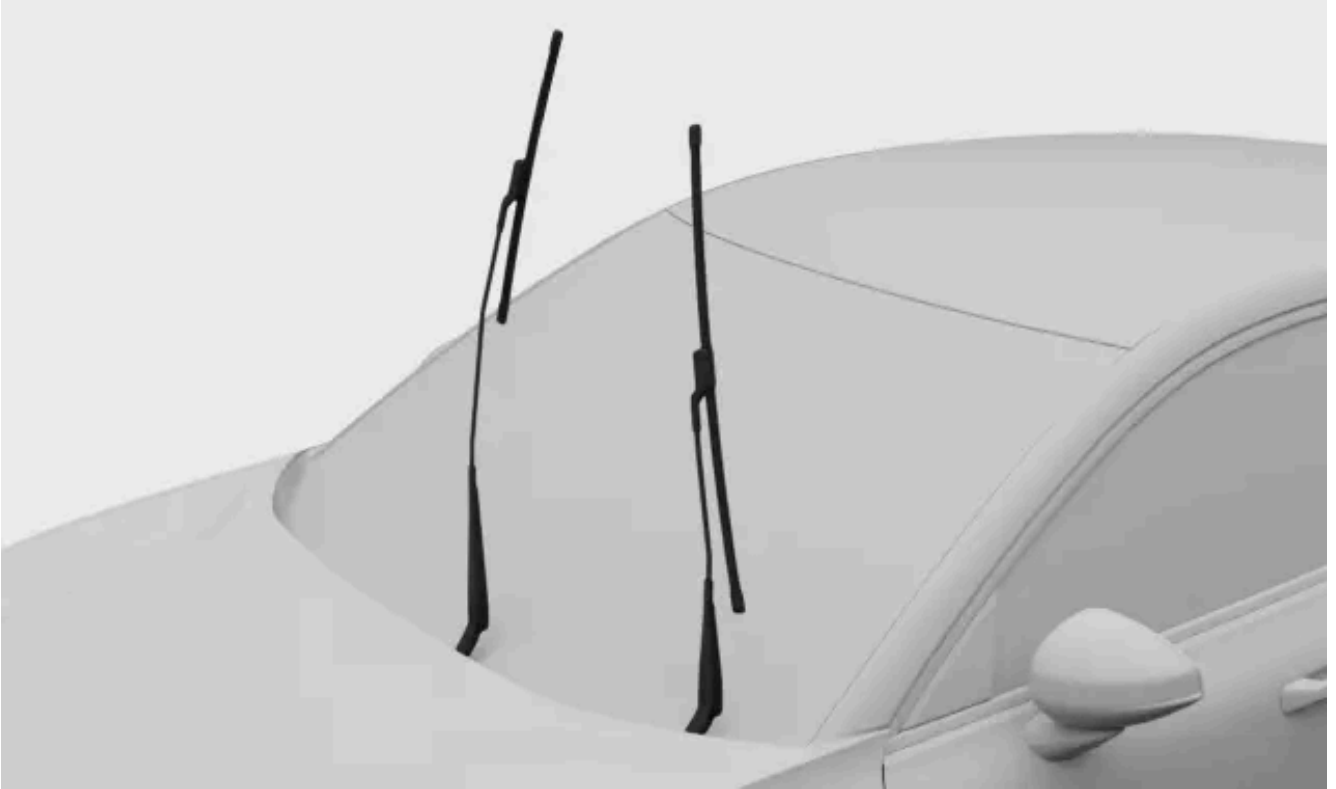

Pliăți ștergătoarele și ridicați-le de pe parbriz.

3.

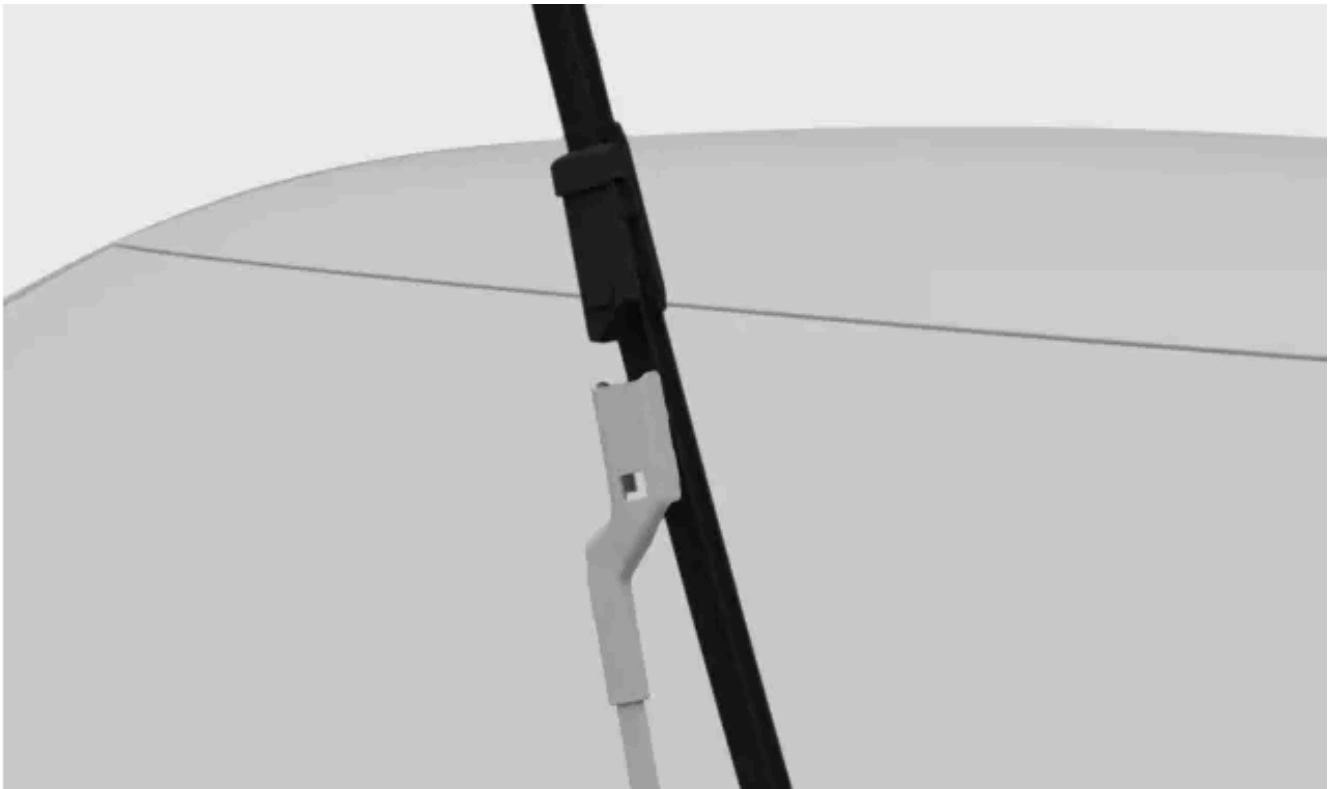

Apăsați butonul de pe brațul ștergătorului și trageți lamela direct spre exterior, astfel încât să ajungă paralelă cu brațul ștergătorului.

4.

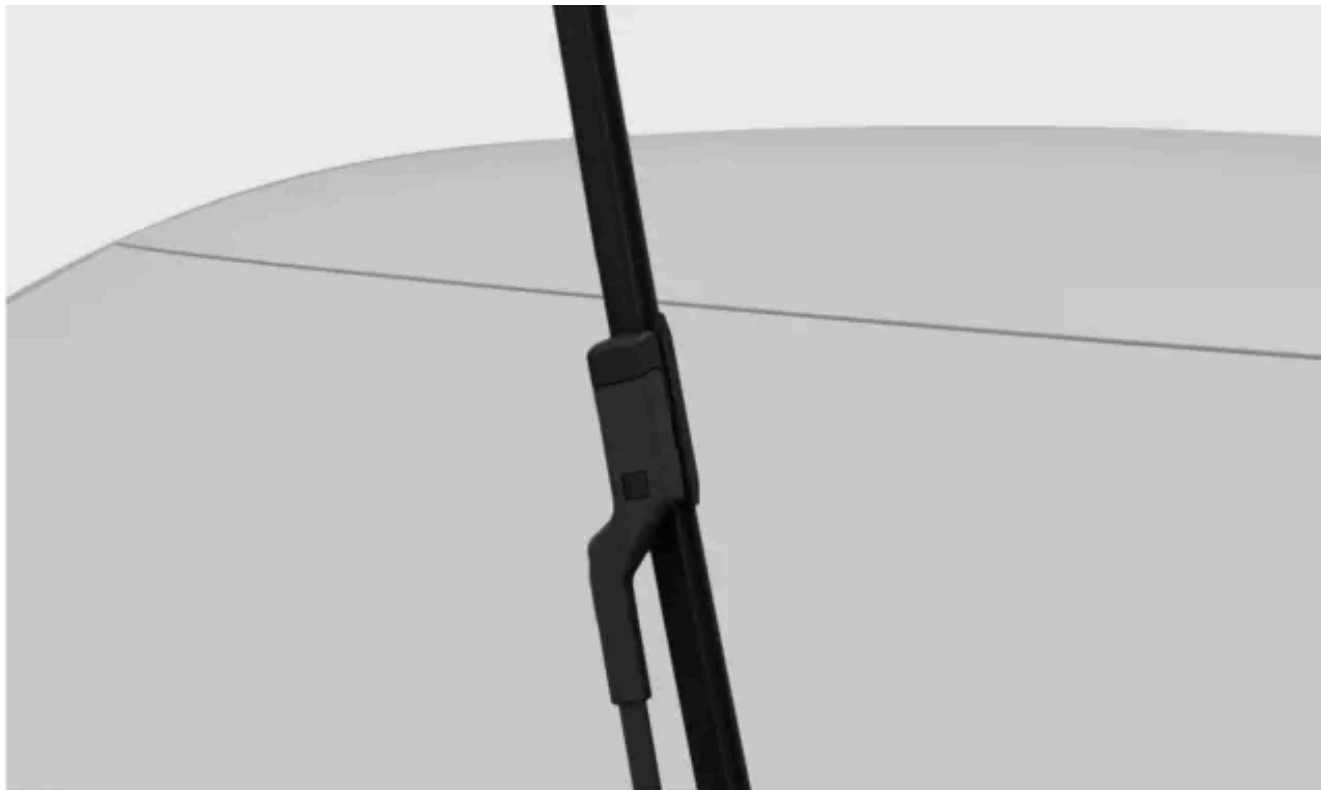

Verificați dacă lamela de pe partea șoferului este mai lungă decât lamela de pe partea pasagerului. Glisați noua lamelă pe brațul ștergătorului până când fixarea corectă produce un declic.

5. Verificați montarea fermă a lamelei.
6. Plițiți la loc brațul ștergătoarelor pe parbriz.
7. Dezactivați poziția de service a ștergătoarelor.

13.2.9. Înlocuirea lamelei ștergătorului de lunetă

Durata de utilizare a lamelelor ștergătoarelor de lunetă este afectată de apa, noroiul și reziduurile pe care acestea le îndepărtează de pe luneta mașinii. Dacă prezintă semne de uzură, lamelele ștergătoarelor trebuie înlocuite.

1.



Prindeți de partea centrală brațului ștergătorului și ridicați-l de pe lunetă. La jumătatea cursei s-ar putea să simțiți o anumită rezistență - este poziția de blocare. Trebuie să trageți brațul ștergătorului dincolo de poziția de blocare astfel încât să nu revină pe parbriz.

2.

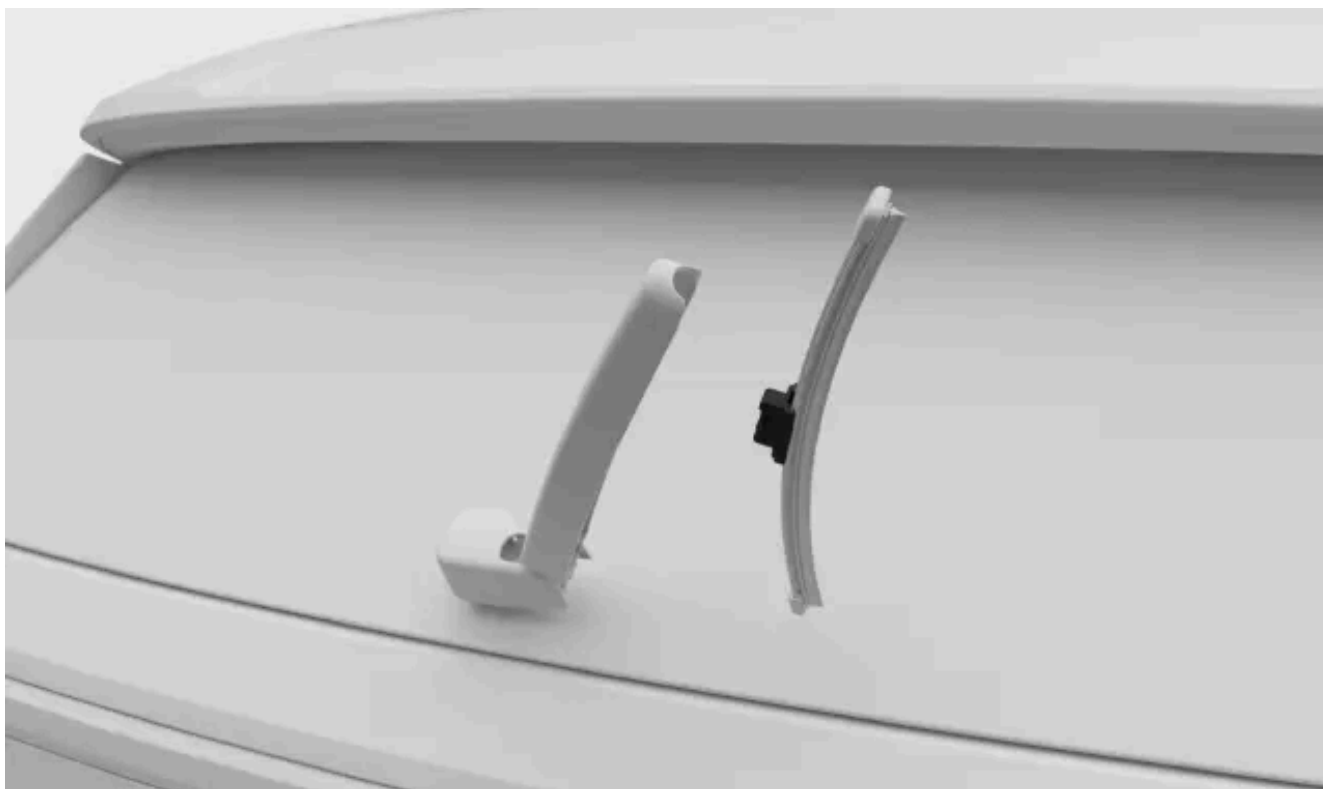

Puneți degetele mari pe partea superioară a lamelei ștergătorului, sub brațul ștergătorului și apăsați în jos lamela până când aceasta se slăbește și se detașează de la brațul ștergătorului.

3.

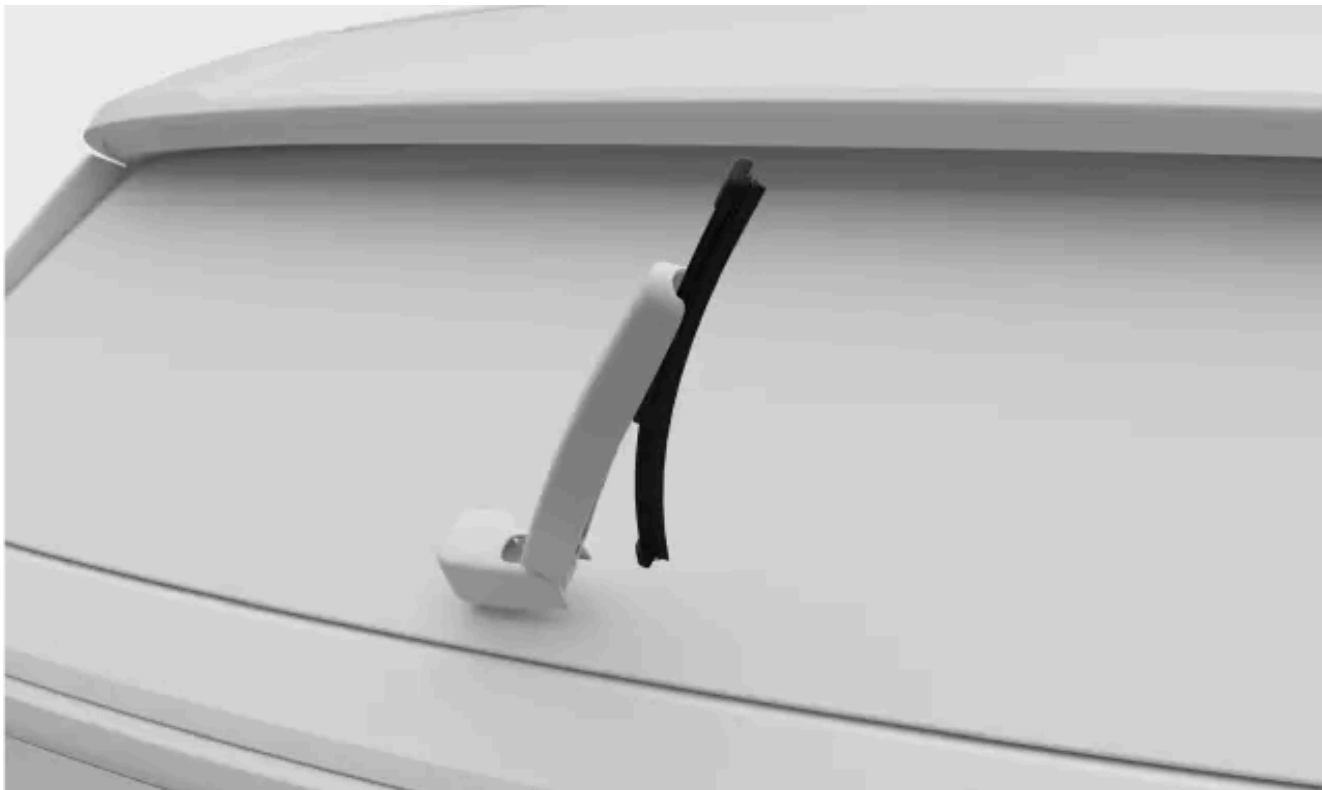

Apăsați în poziție nouă lamelă până când auziți un declic.

4. Verificați dacă lamela este fixată ferm pe brațul ștergătorului.
5. Plițați la loc brațul pe lunetă.

13.2.10. Activarea poziției de service a ștergătoarelor

Poziția de service a ștergătoarelor vă permite să curățați sau să înlocuiți lamele ștergătoarelor de parbriz. La activare, ștergătoarele se deplasează într-o poziție mai accesibilă pe parbriz.

1. Apăsați simbolul mașină  din bara inferioară și accesați **Setări**.
 2. Accesați **Comenzi** → **Oglinzi și ștergătoare** → **Ștergătoare** → **Poziție de service ștergătoare**.
 3. Activați poziția de service.
- > Ștergătoarele se deplasează într-o poziție mai accesibilă și pot fi ridicate de pe parbriz pentru întreținere.

 **Important**

Pliți ștergătoarele

Pliți înapoi ștergătoarele pe parbriz după servisare. Activarea ștergătoarelor atunci când acestea sunt ridicate poate deteriora mașina.

După ce ați pliat ștergătoarele pe parbriz, dezactivați poziția de service. Puteți efectua acest lucru utilizând una din următoarele opțiuni:

- Setarea din afișaj.
- Porniți la drum.
- Utilizați ștergătoarele sau spălătoarele.

13.2.11. Protecția împotriva coroziunii

Un mod bun de a reduce riscul de coroziune este de a păstra mașina curată. Mașina are o protecție împotriva coroziunii durabilă.

În mod normal, protecția împotriva coroziunii nu necesită întreținere în afară de curățarea și spălarea periodică, prin care se elimină substanțele corozive. Evitați soluțiile de curățare puternic alcaline sau acide pe componentele ornamentale lucioase deoarece acestea pot cauza coroziune. Suprafețele carosabile cu pietriș sau pietricele pot duce la ciobituri în vopsea, care pot fi puncte de intrare pentru coroziune. Remediați aceste avarii imediat ce le observați.

Coroziunea caroseriei mașinii și protecția împotriva abraziunii includ:

- straturi de protecție, atât pe tablă, cât și aplicate într-un proces de vopsire de calitate ridicată;
- protejarea cu componente din plastic;
- aluminiu turnat rezistent la coroziune utilizat pentru componentele expuse ale suspensiei roților.

13.3. Curățarea și întreținerea interiorului

Păstrați în stare bună interiorul mașinii având grijă de materialele sale și păstrându-le curate.



Pentru a păstra mașina curată, utilizați spațiile de depozitare din habitacul și suporturile pentru pahare. Îndepărtați petele și mizeria imediat ce le observați pentru a evita pătarea permanentă.

În cazul în care există pete de mizerie greu de îndepărtat sau dacă nu obțineți rezultatul dorit la curățarea mașinii, contactați Asistența Volvo pentru asistență.

13.3.1. Curățarea materialelor textile

Dacă se pătează interiorul mașinii, capitonajul sau tapițeria scaunelor, de ex., curățați imediat.

Aceste recomandări se aplică pentru diferite materiale textile interioare.

! Important

La curățarea tapițeriei

- Nu folosiți raclete și nu frecați suprafețele murdare. În schimb, folosiți mișcări circulare blânde. Rețineți că obiectele ascuțite sau materialele abrazive pot deteriora mașina.
- Curățați întotdeauna întreaga tapițerie. Curățarea numai a petelor din tapițerie poate duce la formarea de inele de apă sau la alte urme.
- Nu demontați tapițeria de suprafață în timpul curățării.
- Anumite haine, cum ar fi blugi sau pielea întoarsă, pot decolora tapițeria textilă.
- Aveți grijă când curățați căptușeala plafonului, deoarece tratamentul dur o poate deteriora.
- Utilizați doar agenți de curățare și produse de îngrijire a mașinii recomandate pentru curățarea materialelor textile și urmați instrucțiunile de utilizare aferente fiecărui produs.

 **Avertizare**

Scaune cu airbaguri laterale

Nu utilizați niciodată un agent de curățare pulverizat direct pe lateralele scaunelor cu airbaguri laterale. În schimb, ștergeți-le cu o lavetă ușor umedă într-un agent de curățare adecvat.

1. Aspirați sau ștergeți praful de pe acea suprafață pentru a îndepărta praful și mizeria.
2. Curățați zona cu o lavetă curată din microfibră, care u lasă scame, ușor umezită în apă sau într-un agent de curățare slab și incolor. Folosiți mișcări circulare blânde.

 **Sfat**

Pentru spălarea tapițeriei textile, se recomandă o mașină de curățat tapițerii pentru a extrage soluția de curățare și a efectua o clătire cu apă.

3. Lăsați materialul să se usuce complet înainte de utilizare.

 **Important**

Curățarea centurilor de siguranță

La curățarea unei centuri de siguranță, lăsați-le extinse până la uscarea completă.

13.3.2. Curățarea sticlei și a suprafețelor lucioase

Curățați suprafețele, de ex., afișajele, oglinzile și butoanele tactile, periodic și ușor.

! Important

- Înainte de a curăța afișajul, nu uitați să activați modul de curățare a afișajului.
- Nu zgâriați sau nu utilizați agenți de curățare abrazivi pe oglinzi, butoane tactile și sau pe suprafața afișajelor. Acest lucru poate deteriora suprafața reflectivă.

1. Aspirați sau ștergeți praful de pe acea suprafață pentru a îndepărta praful și mizeria.
2. Utilizați o lavetă din microfibră curată, ușor umezită în apă, și curățați zona cu mișcări circulare ușoare.
3. Lăsați suprafața să se usuce complet înainte de utilizare.

13.3.2.1. Activarea modului de curățare a afișajului

Înainte de a curăța afișajul, activați modul de curățare a afișajului.

1. Apăsați simbolul mașină  din bara inferioară și accesați **Setări**.
2. Accesați **Comenzi** → **Lumini și afișaje** → **Afișaj** → **Curățare ecran**.
3. Apăsați pentru activare.

13.3.3. Curățarea componentelor interioare din plastic și metal.

Curățați periodic panourile și comenzile și ștergeți petele imediat.

! Important

Lucrați cu atenție

Nu folosiți raclete și nu frecați suprafețele murdare. În schimb, folosiți mișcări circulare blânde. Rețineți că obiectele ascuțite sau materialele abrazive pot deteriora mașina.

1. Aspirați sau ștergeți de pe acea suprafață pentru a îndepărta praful și mizeria.
2. Utilizați o lavetă din microfibră curată, ușor umezită în apă, și curățați zona cu mișcări circulare ușoare.

 **Important**

Nu pulverizați niciodată lichide direct pe componentele electrice, de ex., butoane sau comenzi.

3. Lăsați materialul să se usuce complet înainte de utilizare.

13.3.4. Curățarea covorașelor

Curățați periodic covorașele și asigurați-vă că sunt bine fixate în poziție.

 **Important**

Lucrați cu atenție

Nu folosiți raclete și nu frecați suprafețele murdare. În schimb, folosiți mișcări circulare blânde. Rețineți că obiectele ascuțite sau materialele abrazive pot deteriora mașina.

1. Scoateți covorașele pentru a fi curățate separat și pentru a avea acces la podea. Prindeți covorașul de clemele de fixare și ridicați pentru a-l scoate.
2. Aspirați covorașele și podeaua pentru a îndepărta praful și mizeria. Nu scuturați sau bateți covorașele pentru a îndepărta praful și mizeria, acestea se pot crăpa.
3. Curățați zona cu o lavetă curată din microfibră, ușor umezită în apă sau într-un agent de curățare slab și incolor. Folosiți mișcări circulare blânde.
4. Înainte de a le pune la loc, lăsați covorașele să se usuce complet. Fixați-le în poziție apăsând lângă clemele de fixare.

 **Avertizare**

Utilizați numai un covoraș pentru fiecare loc și asigurați-vă că acestea sunt bine fixate în cleme. În cazul în care covorașul șoferului nu este bine fixat, acesta se poate deplasa și pune în pericol condusul, putând risca să fie prins lângă sau sub pedale.

13.4. Roțile și anvelopele

Rolul anvelopelor este de a transporta încărcătura mașinii, de a asigura o aderență bună pe suprafața de rulare, de a reduce vibrațiile și de a proteja janta de uzură. Pentru a profita la maximum de roțile și anvelopele dvs., familiarizați-vă cu aceste recomandări.



Familiarizați-vă cu sarcini precum modul de păstrare a presiunii corecte în anvelope și despre modul de schimbare a anvelopelor, pentru a vă simți confortabil în aceste situații.

13.4.1. Recomandări privind roțile și anvelopele

Volvo recomandă să utilizați doar jante și anvelope care au fost testate și aprobate de Polestar și care sunt accesoriile originale Polestar. O roată este completă după ce anvelopa a fost montată pe jantă.

Anvelope recomandate

La livrare, mașina este prevăzută cu anvelope originale Volvo care au marcajul COL pe flancurile acestora^[1]. Aceste anvelope au fost adaptate la mașină cu atenție. Prin urmare, este important ca atunci când schimbați anvelopele, cele noi să aibă, de asemenea, acest marcaj, pentru a menține caracteristicile de conducere a mașinii, confortul și consumul de electricitate.

Anvelopele originale

Mașina a fost echipată original cu anvelope în funcție de eticheta de pe stâlpul portierei șoferului.

Anvelopele au proprietăți bune de aderență pe carosabil și permit caracteristici bune de manevrare pe suprafețe de drum uscate și umede. Cu toate acestea, rețineți că anvelopele au fost concepute pentru a oferi aceste proprietăți pe drumuri fără gheață și zăpadă.

Anumite mașini sunt prevăzute cu o combinație de anvelope și jante care au performanțe extrem de mari. Ele sunt proiectate pentru eficiență pe șosele uscate și rezistență la acvaplănare. Acestea ar putea fi mai sensibile la deteriorare pe suprafețele de drum și, în funcție de condiții, ar putea avea o durată de utilizare mai mică de 30.000 km (20.000 mile). Chiar dacă mașina

Conținutul acestui manual reprezintă starea manualului de utilizare la momentul tipării și poate să nu fie valabil în totalitate la un moment ulterior. Pentru informații suplimentare, consultați pe prima pagină notele complete privind precizările legale.

este prevăzută cu AWD sau cu sisteme de stabilitate, aceste anvelope nu sunt proiectate pentru condus pe timp de iarnă și trebuie înlocuite cu anvelope de iarnă atunci când condițiile meteo impun acest lucru.

Anvelopele All Season asigură o manevrabilitate mai bună pe suprafețele de carosabil alunecos decât anvelopele fără clasificarea All Season. Totuși, pentru o bună aderență pe șosele acoperite de gheață sau zăpadă, Volvo recomandă anvelope de iarnă pe toate cele patru roți.

Vechimea anvelopelor

Volvo recomandă ca anvelopele să fie înlocuite după 6 ani de utilizare în condiții normale. În timp, anvelopele se uzează și se deteriorează, chiar dacă sunt utilizate rar sau deloc. De aceea, funcția lor poate fi afectată. Acest lucru se aplică tuturor anvelopelor depozitate pentru o utilizare ulterioară. Căldura determinată de climatele calde, încărcăturile ridicate frecvente sau expunerea la radiații ultraviolete (UV) pot accelera procesul de îmbătrânire. Crăpăturile sau decolorarea sunt exemple de semne externe ce indică inadecvarea anvelopei pentru utilizare. O anvelopă care prezintă semne vizibile de deteriorare trebuie înlocuită imediat.

Dacă înlocuiți anvelopele, este important să utilizați cele mai noi anvelope cu putință. Acest lucru este important mai ales în cazul anvelopelor de iarnă. Utilizați marcajele DOT^[2] ale anvelopelor pentru a stabili cât de vechi sunt anvelopele dvs.

Înlocuirea anvelopelor

Atunci când vă înlocuiți anvelopele, trebuie să vă asigurați că toate cele patru anvelopele au același cod dimensional, au același tip (radiale) și provin, preferabil, de la același producător ca anvelopele originale. Altfel, proprietățile de ținută de drum și caracteristicile de manevrare riscă să sufere modificări.

În cazul în care roțile sunt montate incorect, caracteristicile de frânare ale mașinii și capacitatea de a devia ploaia și noroiul sunt afectate negativ.

Dimensiunile jantelor și ale anvelopelor

Avertizare

- Dimensiunile jantelor și ale anvelopelor mașinii Volvo sunt specificate astfel încât să respecte cerințele riguroase privind stabilitatea și caracteristicile de conducere ale mașinii. Combinațiile neautorizate de dimensiuni de jante și anvelope ar putea avea un efect negativ asupra stabilității și caracteristicilor de conducere a mașinii.
- Toate avariile cauzate de montarea de combinații neautorizate de dimensiuni de jante și anvelope nu vor fi acoperite de garanția pentru mașina nouă. Volvo nu își asumă nicio răspundere pentru decesul, vătămarea sau pagubele materiale cauzate de astfel de montaje.
- Nu utilizați jante din oțel sau din aluminiu care sunt deteriorate, fisurate sau deformatate, care au un nivel ridicat de coroziune sau care au fost sudate sau reparate.

[1] La anumite dimensiuni de anvelope ar putea exista abateri.

[2] Departamentul de Transport, S.U.A.

13.4.1.1. Depozitarea roților și a anvelopelor

Conținutul acestui manual reprezintă starea manualului de utilizare la momentul tipăririi și poate să nu fie valabil în totalitate la un moment ulterior. Pentru informații suplimentare, consultați pe prima pagină notele complete privind precizările legale.

Pentru a le păstra în stare bună, depozitați anvelopele pe care nu le utilizați într-un spațiu rece, uscat și întunecos. Este important modul de așezare, precum și să evitați expunerea la substanțe chimice.

Când depozitați roțile pe care nu le utilizați, evitați depozitarea în bătaia razelor solare, în ploaie, în apă, lângă surse de căldură sau de scântei. Nu le depozitați în apropierea solvenților, benzinelor, uleiurilor sau a substanțelor similare. Mai ales a celor inflamabile.

Depozitați roțile^[1] suspendate sau așezate pe laterale, pe pardoseală. În cazul în care anvelopele nu sunt montate pe jante, nu le suspendați. Depozitați-le în poziție verticală sau pe laterale. Anvelopele fără jantă care sunt suspendate se pot deforma

^[1] Anvelope montate pe jante

13.4.1.2. Economia anvelopelor

Pentru a vă păstra anvelopele cât mai mult timp, este necesar să rețineți câteva lucruri.

- Presiune corectă în anvelope reduce uzura inegală. Verificați periodic presiunea.
- Accelerația și frânarea bruște, precum și condusul care determină șuieratul roților duce la creșterea uzurii anvelopelor.
- Uzura anvelopelor crește odată cu viteza.
- Roțile neechilibrate determină uzura inegală și excesivă a anvelopelor și reduce confortul în timpul mersului.
- Roțile trebuie să aibă aceeași direcție de rotație pe toată durata de utilizare a acestora.
- Aderența anvelopelor spate trebuie să fie egală sau mai mare decât aderența anvelopelor față pentru a reduce riscul supravirării în cazul unei frânări bruște.
- Anvelopele sau jantele se pot deteriora permanent în cazul în care loviți bordurile sau conduceți prin gropi adânci.
- Stilul de condus, condițiile de carosabil și clima afectează uzura anvelopei.

13.4.2. Denumirile de pe anvelopă

Flancurile anvelopelor includ multe cifre și simboluri. Găsiți mai jos unele exemple și explicații a ceea ce indică.

Notă

Rețineți că următoarele denumiri de anvelope au numai un rol explicativ. Nu toate aceste denumiri pot să fie disponibile pentru anvelopele dvs., iar anvelopele pot avea denumiri care nu sunt incluse aici.

Dimensiuni anvelopă

Toate anvelopele au o denumire de dimensiune, de ex., 265/40 R21 98 W.

265 Lățimea anvelopei (mm).

40 Raportul dintre înălțimea flancului anvelopei și lățimea anvelopei (%).

Conținutul acestui manual reprezintă starea manualului de utilizare la momentul tipării și poate să nu fie valabil în totalitate la un moment ulterior. Pentru informații suplimentare, consultați pe prima pagină notele complete privind precizările legale.

- R** Stratouri dispuse radial. Denumirea și simbolul RF specifică faptul că mașina este echipată cu anvelope care nu fac pană.
- 21** Diametrul jantei (inch).
- 98** Coduri pentru sarcina maximă admisă pe anvelopă, indicele de sarcină a anvelopei.
- W** Viteza nominală pentru viteza maximă permisă, simbol viteză.

Dimensiuni de jante

Toate jantele au o denumire a dimensiunilor, de ex., 8J x 19 x 50

- 8** Lățimea jantei (inch).
- J** Profil flanșă jantă.
- 19** Diametrul jantei (inch).
- 50** Offset în mm (distanța de la centrul roții la suprafața de contact a roții cu butucul).

Clasificarea în funcție de condițiile meteo

Iată câteva exemple de clasificare. Abilitatea de a fi adecvate pentru anumite condiții meteo poate fi definită cu ajutorul unor simboluri.

- M+S sau M/S** Noroi și zăpadă.
- AT** Toate tipurile de teren.
- AS** Toate anotimpurile.

Vechimea anvelopelor

- DOT YLX2 0819** Numărul de identificare a anvelopei sau TIN. Aceste informații ajută producătorul să identifice anvelopele în cazul unei rechemări pe motive de siguranță.

1. DOT^[1]
2. Primele două caractere reprezintă codul pentru fabrica la care s-a produs anvelopa.
3. Următoarele două caractere reprezintă codul de dimensiune al anvelopei.
4. Ultimele patru cifre specifică săptămâna calendaristică și anul în care s-a produs anvelopa. De ex., 0819 înseamnă că anvelopa a fost produsă în săptămâna 08 din anul 2019.

Orice alte numere sau litere afișate între acestea reprezintă coduri de piață selectate de producător.

Sarcina și presiunea maxime

- Sarcină max. 685 kg (1610 lbs)** Specifică sarcina maximă pe care anvelopa o poate suporta.
- Presiune max. 240 kPa (35 psi)** Presiunea maximă la care poate fi supusă anvelopa. Această limită este specificată de producător.

Indicele minim admis de sarcină pe anvelopă și viteza nominală

Avertizare

Cele mai mici valori pentru indexul de sarcină (LI) și viteza nominală (SS) admise pentru anvelope pentru fiecare variantă de motor sunt disponibile în specificații. Dacă se utilizează o anvelopă cu un indice de sarcină prea mic, aceasta s-ar putea încălzi excesiv și s-ar putea deteriora.

Tip, materiale și rotație a anvelopelor

P	Indică o anvelopă destinată vehiculelor de pasageri.
VOL	Anvelope originale Volvo.
Straturi: cu bandă de rulare, 2 din poliester, 2 din oțel, 1 din poliamidă 2 straturi din poliester pe flancuri.	Indică numărul de straturi de cordoane sau numărul de straturi cu material textil cauciucat din flancurile și banda de rulare ale anvelopei. De asemenea, producătorii de anvelope trebuie să menționeze și materialele straturilor utilizate în anvelopă și flancuri, care pot fi oțel, nailon, poliester și anumite alte materiale.
Simbol săgeată	Anvelopele cu un profil de rulare care au fost proiectate să se rotească într-o singură direcție au direcția de rotație marcată cu o săgeată.

Clasificarea calității uniforme a anvelopelor

Indice de uzură bandă de rulare 200	Indicele de uzură a benzii de rulare este o evaluare comparativă bazată pe rata de uzură a anvelopei într-un test standardizat. Cu cât valoarea este mai mare, cu atât mai bine.
Indice de tracțiune AA	Indicele de tracțiune se bazează pe teste standardizate de tracțiune și frânare la deplasarea în linie dreaptă. Indicii de tracțiune, de la cel mai mare la cel mai mic, sunt AA, A, B și C.
Indice de temperatură A	Indicele de temperatură reflectă performanța termică a unei anvelope corect umflate și fără o supraîncărcare. Indici de temperatură, de la cel mai mare la cel mai mic, sunt A, B și C.

[1] Departamentul de Transport, S.U.A.

13.4.2.1. Indicatoarele de uzură a profilului anvelopelor

Indicatoarele de uzură a suprafeței de rulare a anvelopelor ce indică starea adâncimii suprafeței de rulare a anvelopei.

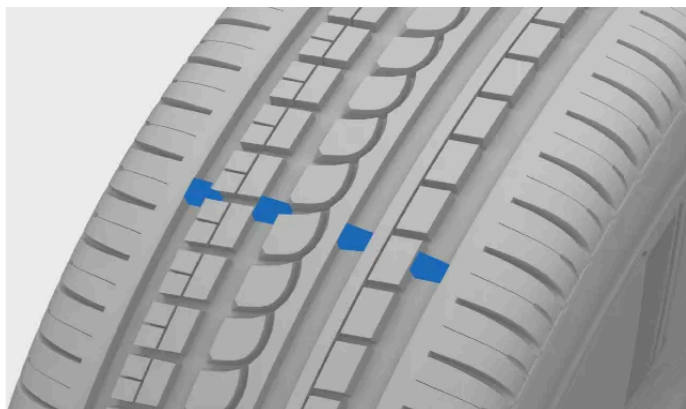

Canelurile înguste ce parcurg în lungime modelul suprafeței de rulare a anvelopelor reprezintă indicatoare de uzură a suprafeței de rulare. Pe flancul anvelopei se află literele TWI [1].

Important

- Pentru a evita tracțiunea slabă pe ploaie și zăpadă, anvelopele trebuie înlocuite înainte de a se ajunge la marcajul indicatoarelor de uzură a suprafeței de rulare.
- Volvo recomandă ca anvelopele de iarnă să aibă o adâncime a suprafeței de rulare mai mare de 3 mm (1/8 inch), iar anvelopele de vară una mai mare de 1,6 mm (1/16 inch).

^[1] Indicator de uzură a suprafeței de rulare

13.4.3. Schimbarea roților

Dacă trebuie să schimbați o roată, este important să urmați procedura recomandată.

Avertizare

Ridicarea mașinii pentru a schimba o roată

Schimbarea roții necesită ridicarea roții de la sol. Urmați cu atenție instrucțiunile separate pentru a ridica mașina în siguranță.

- Dacă schimbați roata în sau aproape de trafic, asigurați-vă că dvs. și mașina sunteți clar vizibili pentru ceilalți participanți la trafic. Activați luminile de avarie și montați triunghiul reflectorizant într-un loc vizibil, dar sigur.
- Indicați o locație sigură pentru pasageri în care să aștepte, la distanță de mașină și de trafic.
- Cât timp este ridicată mașina, sunteți persoana responsabilă cu siguranța în jurul mașinii. Nu permiteți accesul persoanelor în interiorul sau în apropierea mașinii.
- Cât timp este ridicată cu cricul, nu intrați sub mașină și nici nu permiteți cuiva să intre sub mașină, cu nicio parte a corpului.

Înainte de a demonta roata

Roțile de la mașină sunt fixate în prezoane. Pentru o securitate suplimentară, puteți utiliza prezoane blocabile.

Important

- Verificați dacă dimensiunile roții de rezervă sunt omologate pentru mașină. ^[1]
- Înainte de a începe, citiți instrucțiunile în întregime. Luați toate uneltele necesare înainte de ridicarea mașinii. ^[2]

Demontarea roții

1. Scoateți capacele șuruburilor de roată

2. Cu mașina încă pe sol, utilizați cheia de roată pentru a slăbi șuruburile de roată cu aproximativ 0,5-1 tură. Apăsați cheia în jos cu cheia extinsă către stânga pentru a evita accidentarea. Rotația la stânga slăbește șurubul. Dacă aveți șuruburi blocabile, începeți cu acestea.
3. Urmați instrucțiunile privind ridicarea în siguranță a mașinii.
4. Ridicați mașina suficient ca roata pe care doriți să o demontați să fie ridicată de la sol. Demontați șuruburile și scoateți roata.

 **Sfat**

La schimbarea anvelopelor între cele de iarnă și cele de vară, marcați partea pe care se află acestea, de ex., S pentru stânga și D pentru dreapta.

Montarea roții

5. Curățați suprafețele dintre roată și butuc.
6. Montați roata. Strângeți bine șuruburile. Totuși, strângerea finală la cuplul specificat se efectuează când roata revine pe sol și nu se poate roti în timpul strângerii.

 **Avertizare**

- Asigurați-vă că montați roțile la puntea corectă. Roțile montate incorect pot afecta manevrabilitatea mașinii.
- Nu utilizați lubrifianț pe șuruburile de roată. Acest lucru poate slăbi șuruburile de roată după strângere.

7. Coborâți mașina pe sol.

> Pe sol, roata nu se poate roti, facilitând strângerea finală.

8. Strângeți șuruburile în diagonală. În cazul în care mașina este echipată cu șuruburi blocabile, finalizați cu acestea. Este foarte important ca șuruburile să fie bine strânse. Strângeți la un cuplu de 140 Nm (103 lb-ft). Verificați cuplul de strângere cu o cheie dinamometrică. Șuruburile prea strânse sau slab strânse pot deteriora fileturile șuruburilor sau janta.



Strângeți șuruburile de roată în diagonală.

9. Montați capacele șuruburilor de roată la șuruburi utilizând marcajele de ghidaj pentru a le poziționa corect, apoi apăsați-le în poziție. Verificați dacă s-au fixat corect în poziție.

 **Avertizare**

Verificarea șuruburilor de roată

Strângeți din nou șuruburile de roți la câteva zile după schimbarea roții. Diferențele de temperatură și vibrațiile le pot slăbi.

Proprietățile roții după un schimb de roată

Acordați atenție semnelor de roți montate incorect. Acest lucru poate afecta caracteristicile de frânare a mașinii și abilitatea de a devia ploaia și noroiul.

Atunci când ați schimbat tipul sau dimensiunea roții, conduceți cu atenție la început. Dinamica și caracteristicile de condus pot suferi modificări.

[1] Unele roți de rezervă au dimensiuni diferite. Dacă mașina a fost omologată pentru roata de rezervă care urmează să o utilizați, diferența de dimensiune este normală.

[2] Utilizați unelte concepute pentru modelul de mașină.

13.4.3.1. Roata de rezervă

Dacă aveți pană de cauciuc, puteți utiliza, temporar, o roată de rezervă^[1] până când roata originală poate fi înlocuită sau reparată.

Roata de rezervă a fost concepută numai pentru uz temporar. Roata de rezervă trebuie înlocuită cât mai curând posibil cu o roată obișnuită.

Atunci când nu este utilizată, roata de rezervă trebuie depozitată, într-un sac, pe podeaua portbagajului. Aceasta trebuie fixată cu o chingă, atașată de inelele de fixare a încărcăturii din mașină.

Avertizare

Înainte de a conduce mașina cu o roată de rezervă

- Utilizați doar roți de rezervă aprobate pentru mașină.
- Nu conduceți mașina dacă are montate mai mult de o roată de rezervă.
- Dacă roata de rezervă este montată pe puntea față, nu puteți utiliza lanțuri de zăpadă.
- Roata de rezervă nu trebuie niciodată reparată.
- Asigurați-vă că respectați recomandările producătorului roții de rezervă privind presiunea în anvelope.

Conducerea mașinii cu o roată de rezervă

- Nu vă deplasați niciodată cu o viteză mai mare de 80 km/h (50 mph) dacă aveți montată pe mașină o roată de rezervă.
- Caracteristicile de conducere a mașinii ar putea fi afectate de utilizarea unei roți de rezervă. Este important să înlocuiți cât mai curând posibil roata de rezervă cu o roată originală.

Important

Roata de rezervă este mai mică decât roțile originale ale mașinii. Acest lucru afectează garda la sol a mașinii. Aveți grijă la bordurile înalte și nu vă spălați mașina la o spălătorie automatizată.

Notă

Pe durata utilizării unei roți de rezervă este posibil ca sistemul de monitorizare a presiunii în anvelope să nu funcționeze corespunzător.

Dacă roata de rezervă este deteriorată, achiziționați una nouă de la un dealer Volvo.

^[1] Roata de rezervă trebuie să fie de tipul Rezervă temporară.

13.4.3.2. Anvelopele de iarnă

Anvelopele de iarnă sunt proiectate pentru conducerea mașinii pe drumuri cu gheață și zăpadă. Adâncimea suprafeței de rulare a anvelopelor dvs. de iarnă trebuie să fie mai mare decât cea a anvelopelor obișnuite.

Dimensiunile

Atunci când conduceți mașina echipată cu anvelope de iarnă, este important ca toate cele patru anvelope să fie de tip corespunzător. Pentru recomandări, contactați un dealer Volvo.

Anvelopele cu nituri

Conținutul acestui manual reprezintă starea manualului de utilizare la momentul tipăririi și poate să nu fie valabil în totalitate la un moment ulterior. Pentru informații suplimentare, consultați pe prima pagină notele complete privind precizările legale.

Anvelopele de iarnă cu nituri trebuie rodite ușor pe o distanță de 500-1000 km (300-600 mile), pentru așezarea corectă a niturilor în anvelope. Acest lucru permite o durată de utilizare mai lungă a anvelopelor și, în special, a niturilor.

 **Notă**

Legislația privind utilizarea anvelopelor cu nituri poate fi diferită. Asigurați-vă că anvelopele montate respectă legislația și reglementările locale.

Adâncimea profilului

Condițiile de drum cu gheață, noroi, zăpadă și temperaturi scăzute supun anvelopele la solicitări mai mari decât pe timp de vară. Volvo recomandă ca anvelopele de iarnă să aibă o adâncime a profilului de 4 mm (0,15 in).

 **Notă**

Indicele de viteză nominală

Este permis ca anvelopele de iarnă^[1] să aibă un indice de viteză nominală mai mic decât viteza maximă a mașinii. Totuși, dacă anvelopele de iarnă au, într-adevăr, un indice de viteză nominală mai mic decât viteza maximă a mașinii, nu aveți voie să depășiți indicele de viteză nominală al anvelopelor.

^[1] Anvelope cu și fără nituri.

13.4.3.3. Utilizarea lanțurilor antiderapante

Utilizarea lanțurilor de zăpadă poate ajuta la îmbunătățirea tracțiunii pe timp de iarnă. Totuși, există o serie de restricții pe care trebuie să le rețineți.

 **Avertizare**

Lanțurile de zăpadă pot fi utilizate la mașină cu următoarele restricții:

- Utilizați lanțuri de zăpadă originale Volvo sau lanțuri echivalente proiectate pentru modelul de mașină și dimensiunile anvelopei și jantei.
- Sunt permise numai lanțurile antiderapante fixate pe o singură parte.
- Lanțurile antiderapante greșite pot cauza deteriorări majore mașinii și pot duce la un accident.

 **Notă**

Utilizarea lanțurilor de iarnă poate duce la funcționarea defectuoasă a sistemului de monitorizare a presiunii în anvelope.

Montarea lanțurilor de zăpadă

- Asigurați-vă că staționați într-un loc sigur atunci când montați sau demontați lanțurile de zăpadă.
- Respectați întotdeauna legislația și reglementările locale referitoare la utilizarea lanțurilor de zăpadă.
- Respectați întotdeauna cu atenție instrucțiunile de montare furnizate de producător.
- Utilizați întotdeauna același tip de lanțuri la anvelopele de pe stânga și de pe dreapta.
- Verificați dacă utilizați dimensiunea corectă raportată la roți.
- Lanțurile de zăpadă trebuie utilizate doar pe roțile din spate.^[1]
- Dacă aveți montate roți cu dimensiuni diferite de cele originale, nu trebuie utilizate anumite lanțuri de zăpadă.
- Trebuie să existe distanță suficientă între lanțuri și frânele, suspensia și componentele caroseriei mașinii. Nu utilizați lanțuri care pot interfera cu componentele de frânare.
- Dacă trebuie să mutați mașina în timpul montării și demontării lanțurilor, nu lăsați roțile să calce peste elementele de fixare a lanțurilor.
- Fixați lanțurile cât mai tensionate și tensionați-le la intervale regulate.



Sfat

Exersați montarea lanțurilor de zăpadă înainte de sosirea iernii.

Conducerea mașinii cu lanțurile de zăpadă

- După montarea lanțurilor de zăpadă, conduceți mașina circa 200 de metri (650 ft). Apoi opriți mașina și verificați din nou fixarea fermă a lanțurilor.
- Nu depășiți niciodată limita de viteză specificată de producătorul lanțurilor. Nu trebuie să depășiți niciodată viteza de 50 km/h (30 mph), în nicio situație.
- Deși optimizează aderența în anumite condiții, lanțurile antiderapante afectează negativ alte caracteristici de condus. Dacă este posibil, evitați condusul pe teren accidentat, cu denivelări sau gropi. De asemenea, evitați virajele rapide sau strânse, dar și frânarea bruscă.
- Evitați condusul pe teren care nu este acoperit de zăpadă sau gheață, deoarece acest lucru va uza lanțurile antiderapante și anvelopele.

Pentru mai multe informații, contactați un dealer Volvo.

^[1] Acest lucru se aplică și la mașinile cu tracțiune integrală.

13.4.4. Anvelopele perforate

În cazul unei anvelope perforate, există o serie de operațiuni de efectuat pentru repararea sigură, mai ales dacă se întâmplă în timpul deplasării.

Dacă anvelopa se perforază în timpul deplasării mașinii, este important să aveți în vedere mai întâi siguranța. Activați luminile de avarie și, dacă este posibil, duceți mașina la distanță de pericolele imediate. Dacă este necesar, apelați Asistența rutieră.

Avertizare

- Nu conduceți mașina dacă aveți o anvelopă perforată. Nu este sigur și mașina va fi avariata.
- Dacă este posibil, ieșiți din mașină pe partea cu cel mai puțin trafic, pentru a evita să provocați un accident.
- Așezați un triunghi reflectorizant astfel încât participanții la trafic să fie avertizați cu mult înainte de a vă depăși. Nu uitați: mai întâi puneți-vă vesta reflectorizantă, dacă o aveți la dispoziție.

Sfat

În cazul în care mașina este echipată cu un set de reparare pană, citiți aceste instrucțiuni înainte de a-l utiliza.

13.4.4.1. Vulcanizarea temporară a unei anvelope

Un set de reparare pană^[1] poate fi utilizat pentru a repara un orificiu mic dintr-o anvelopă. Setul include un recipient cu agent de etanșare lichid și un compresor.

Avertizare

Înainte de a utiliza setul de reparare, citiți integral instrucțiunile.

Nu conduceți cu o viteză mai mare de 80 km/h (50 mph) după utilizarea setului de reparare a penei la o anvelopă.



Set de reparare temporară a penei

Compresorul

Compresorul a fost conceput pentru a fi utilizat ca o reparație temporară a anvelopei. Puteți utiliza compresorul și pentru a verifica sau ajusta presiunea în anvelopele originale, dacă este necesar.

Compresorul este un dispozitiv electric. În momentul în care doriți să îl eliminați, urmați normele locale privind gestionarea deșeurilor.

Agentul de etanșare lichid

Agentul de etanșare lichid are rolul să repare temporar. El poate fi eficient pentru vulcanizarea unei perforații în profilul anvelopei, dar nu trebuie utilizat pentru vulcanizarea unei perforații în flancul anvelopei. Dacă anvelopa are tăieturi sau fisuri de mari dimensiuni sau deteriorări similare, nu utilizați agentul de etanșare pentru a o repara.

Dacă a fost depășită data de expirare a agentului de etanșare, înlocuiți recipientul. Recipientul este considerat deșeu periculos.

[1] Se numește și set mobilitate temporară sau TMK.

13.4.4.1.1. Utilizarea setului de reparație temporară până

Există o serie de pași importanți de respectat atunci când utilizați un set de reparație temporară a unei pene. Înainte de a începe, verificați dacă ați citit și ați înțeles fiecare pas.

Notă

Aceste instrucțiuni se aplică pentru setul de reparație temporară a unei pene de cauciuc, furnizat de Volvo.



Prezentare generală a compresorului setului de reparație temporară a unei pene de cauciuc

- ① Reductor de presiune
- ② Manometru
- ③ Furtun de aer
- ④ Comutator de alimentare

5 Cablu electric



Prezentare generală a recipientului cu lichid de etanșare al setului de reparare temporară a unei pene de cauciuc

1 Furtun lichid de etanșare

2 Conector furtun de aer

Avertizare

Lichidul de etanșare poate fi dăunător

Lichidul de etanșare conține substanțe care sunt dăunătoare în cazul în care sunt înghițite. De asemenea, conținutul poate provoca reacții alergice sau poate fi dăunător, într-un alt mod pentru căile respiratorii, pielea, sistemul nervos central și ochi.

Măsuri de siguranță

- Nu depozitați setul la îndemâna copiilor.
- Evitați contactul prelungit sau repetat cu pielea. Dacă lichidul de etanșare ajunge pe hainele dvs., schimbați-vă hainele.
- Spălați-vă temeinic pe mâini după utilizare.

Primul ajutor

- În caz de înghițire: nu induceți vomitarea decât dacă personalul medical vă recomandă acest lucru. Solicitați asistență medicală.
- Piele: spălați zonele de piele afectate cu apă și săpun. Dacă apar simptome, solicitați asistență medicală.
- Ochi: clătiți cu apă din abundență timp de cel puțin 15 minute, ridicând din când în când pleoapa superioară și cea inferioară. Dacă apar simptome, solicitați asistență medicală.
- Inhalare: scoateți persoana expusă la aer. Dacă iritația persistă, solicitați asistență medicală.

- Înainte de a începe, verificați dacă butonul de pornire/oprire al compresorului este în poziția de oprire (OFF).
- Nu demontați furtunul de aer sau furtunul pentru lichidul de etanșare în timpul reparației.
- Dacă perforația a fost provocată de un cui sau de un obiect similar și care se află, încă, în anvelopă, lăsați în anvelopă obiectul respectiv. Acest lucru ajută la etanșarea perforației.
- În cazul în care reparația se efectuează într-o zonă în care pot fi și alte vehicule, activați luminile de avarie și utilizați un triunghi reflectorizant, dacă aveți unul.

Pregătirile

1.



Înșurubați furtunul de aer la recipientul cu lichid de etanșare. Locația se află în poziția opusă furtunului pentru lichidul de etanșare.

2. Deșurubați capacul ventilului anvelopei și fixați furtunul de lichid de etanșare. Înșurubați conectorul furtunului până la capăt.

Începeți repararea perforării

3. Conectați compresorul la priza de 12 V a mașinii și verificați dacă priza funcționează și alimentează cu curent.^[1]

4. Porniți compresorul apăsând pe butonul de pornire.

Avertizare

Nu stați niciodată lângă anvelopă cât timp este pornit compresorul. Dacă apar fisuri sau protuberanțe, compresorul trebuie oprit imediat. Pentru recuperare în siguranță, opriți și contactați Asistența Volvo.

Notă

Evitați să așezați compresorul în apă, direct pe nisip sau pe o suprafață foarte prăfuită deoarece acest lucru poate determina funcționarea incorectă a compresorului.

5. Umflați anvelopa până când presiunea este mai mare de 1,8 bar (26 psi).

6. Opriți compresorul pentru a verifica presiunea pe manometru. Presiunea minimă este de 1,8 bar (26 psi), iar presiunea maximă este de 2,8 bar (39 psi). Dacă presiunea este prea mare, acționați reductorul de presiune.

Avertizare

Dacă presiunea este sub 1,8 bar (26 psi), orificiul din anvelopă este prea mare. Pentru recuperare în siguranță, nu mai continuați lucrul și contactați Asistența Volvo.

7. Scoateți ștecărul compresorului din priza de 12 V.

8. Deșurubați furtunul de lichid de etanșare de la anvelopă.

9. Montați la loc capacul ventilului anvelopei.

10. Imediat ce acest lucru este posibil, conduceți timp de 10 minute^[2] la o viteză maximă de 60 km/h (37 mph) și permiteți lichidului să etanșeze anvelopa. Apoi, efectuați o verificare ulterioară.

Verificarea ulterioară

11. Conectați furtunul de aer la ventilul de aer al anvelopei.

12. Verificați presiunea în anvelope de la manometrul compresorului.

- > • Dacă presiunea este sub 1.3 bar (19 psi), anvelopa este etanșată insuficient. Pentru recuperare în siguranță, opriți și contactați Asistența Volvo.
- Dacă presiunea depășește 1.3 bar (19 psi), dar sub 1.8 bar (26 psi), anvelopa trebuie umflată la o presiune minimă de 1.8 bar (26 psi) și la o presiune maximă de 2.8 bar (39 psi). Conectați compresorul la priza de 12 V și umflați anvelopa. Eliberați aer utilizând reductorul de presiune, dacă presiunea este mare. Apoi refaceți pasul 10.
- Dacă presiunea este sub 1.8 bar (26 psi) și 2.8 bar (39 psi), puteți conduce la o viteză maximă de 80 km/h (50 mph).

13. Montați la loc capacul ventilului anvelopei.

- După utilizare, înlocuiți furtunul și recipientul lichidului de etanșare. Pentru a face acest lucru, contactați un dealer Volvo.
- Volvo recomandă înlocuirea sau repararea cât mai repede posibil a anvelopei deteriorate. Informați atelierul că anvelopa conține lichid de etanșare.



Avertizare

Distanța maximă parcursă cu anvelope care conțin lichid de etanșare este de 200 km (125 mile).

^[1] După un anumit interval de timp după ce șoferul a ieșit din mașină, priza nu mai furnizează curent. Pentru a relua alimentarea cu electricitate, este suficient ca șoferul să intre în mașină.

^[2] Sau 5 km (3 mile)

13.4.4.1.2. Umflarea anvelopei utilizând compresorul pentru repararea penei

Anvelopele mașinii pot fi umflate utilizând compresorul inclus în setul de reparare temporară a penei.

Înainte de a începe, verificați dacă butonul de pornire/oprire al compresorului este în poziția de oprire (OFF).

1. Deșurubați capacul ventilului anvelopei și fixați furtunul de aer al compresorului. Înșurubați conectorul furtunului de aer până la capăt.
2. Conectați compresorul la priza de 12 V a mașinii și verificați dacă priza funcționează și alimentează cu curent.^[1]
3. Porniți compresorul apăsând pe butonul de pornire.

Conținutul acestui manual reprezintă starea manualului de utilizare la momentul tipăririi și poate să nu fie valabil în totalitate la un moment ulterior. Pentru informații suplimentare, consultați pe prima pagină notele complete privind precizările legale.

 **Important**

Pentru a evita supraîncălzirea, nu utilizați compresorul mai mult de 10 minute.

4. Verificați presiunea în anvelope utilizând indicatorul de presiune al compresorului ^[2]. Dacă presiunea este prea mare, acționați reductorul de presiune.
5. Opiți compresorul și deconectați-l de la priza de 12 V.
6. Deșurubați furtunul de aer de la anvelopă.
7. Fixați la loc capacul ventilului anvelopei ^[3].

Depozitați ulterior setul în locația sa de depozitare.

- ^[1] După un interval de timp după ce șoferul a ieșit din mașină, priza nu mai furnizează curent. Pentru a relua alimentarea cu electricitate, este suficient ca șoferul să intre în mașină.
- ^[2] Valorile de presiune în anvelope recomandate pentru anvelopele originale ale mașinii sunt disponibile pe eticheta amplasată pe stâlpul portierei șoferului.
- ^[3] Utilizați doar capace de ventil sau capace de plastic de ventil originale Volvo.

13.4.5. Presiunea în anvelope

O presiune corectă în anvelope ajută la îmbunătățirea stabilității în timpul condusului mașinii, la un consum mai mic de energie și la prelungirea duratei de utilizare a anvelopei.

În timp, presiunea în anvelope scade. De asemenea, presiunea variază în funcție de condițiile de mediu. Acest comportament este normal. Totuși, în cazul în care conduceți având o presiune necorespunzătoare în anvelope, anvelopele s-ar putea supraîncălzi și deteriora. Presiunea în anvelope afectează confortul în timpul mersului, nivelurile zgomotului și caracteristicile de manevrabilitate.

Obișnuiți-vă să verificați presiunea în anvelope lunar și înainte de deplasările lungi. Utilizați întotdeauna un indicator de presiune fiabil. Pentru a menține o stare corespunzătoare a anvelopelor, utilizați presiunea recomandată pentru anvelopele reci.

 **Avertizare**

Dacă presiunea în anvelope este prea mică sau prea mare, anvelopele se pot deteriora semnificativ. Anvelopele pot exploda în timp ce conduceți și vă pot face să pierdeți controlul mașinii.

 **Sfat**

O presiune corespunzătoare în anvelope vă va ajuta să utilizați mașina la întreaga sa capacitate de încărcare.

13.4.5.1. Monitorizarea presiunii în anvelope

Mașina poate detecta și indica o presiune prea mică în anvelope. Monitorizarea presiunii în anvelope nu poate fi dezactivată. Dacă sistemul nu poate detecta presiunea scăzută în anvelope, acesta va indica apariția unei defecțiuni.

Pentru ca sistemul de monitorizare a presiunii în anvelope să furnizeze informații actualizate, conduceți mașina pentru câteva minute cu o viteză mai mare de 35 km/h (22 mph).



În cazul în care se detectează o presiune scăzută în toate anvelopele, se aprinde un simbol indicator. Acesta va rămâne aprins până la rezolvarea problemei.

Pe lângă mesajele din afișaj, veți putea găsi informații despre monitorizarea presiunii în anvelope în ecranul de stare a mașinii.

Avertizare

Nu este posibil un avertisment în avans

Sistemul nu vă poate transmite din timp un avertisment al unei potențiale deteriorări a anvelopelor.

Asigurați imediat o presiune corespunzătoare în anvelope

Atunci când este aprins simbolul de presiune scăzută în anvelope, opriți și verificați cât mai repede posibil presiunile în anvelope. Conducerea cu anvelope dezumflate poate provoca deteriorarea anvelopelor.

În cazul în care experimentați o defecțiune sau o eroare indicată permanent pentru sistemul de presiune în anvelope, este necesară servisarea.^[1]

Rețineți:

- Sistemul nu înlocuiește necesitatea inspecțiilor și întreținerilor periodice ale anvelopelor.
- Simbolul indicator pentru presiunea scăzută în anvelope nu va dispărea decât după corectarea presiunii.
- Atunci când schimbați roțile sau încărcătura, salvați o nouă valoare de referință pentru presiunea în anvelope.

Notă

Senzorii de monitorizare a presiunii în anvelope trebuie montați pe toate roțile, inclusiv pe roțile de iarnă. Dacă utilizați o roată de rezervă sau o altă roată fără a fi montat un senzor, după câteva minute de condus va apărea pe afișajul pentru șofer un mesaj de defecțiune. Pentru a evita avertismentele de funcționare defectuoasă a sistemului, nu uitați să vă asigurați că noile roți au senzori.

Descrierea sistemului

Informațiile următoare sunt exprimate conform dispozițiilor legale externe.

Conținutul acestui manual reprezintă starea manualului de utilizare la momentul tipăririi și poate să nu fie valabil în totalitate la un moment ulterior. Pentru informații suplimentare, consultați pe prima pagină notele complete privind precizările legale.

Fiecare anvelopă, inclusiv roata de rezervă (dacă este prevăzută) trebuie verificată lunar, atunci când este rece și trebuie umflată la presiunea recomandată de către producătorul vehiculului pe plăcuța vehiculului sau pe eticheta de presiune de umflare a anvelopei. (Dacă vehiculul dvs. are anvelope cu altă dimensiune decât cea indicată pe plăcuță sau pe eticheta de presiune de umflare a anvelopei, trebuie să aflați presiunea corespunzătoare de umflare a anvelopelor respective.)

Ca funcție de siguranță suplimentară, vehiculul dvs. a fost echipat cu un sistem de monitorizare a presiunii în anvelope (TPMS) care aprinde un martor luminos de presiune scăzută în anvelope atunci când una sau mai multe dintre anvelope sunt dezumflate semnificativ. Prin urmare, atunci când se aprinde martorul luminos pentru presiune scăzută în anvelope, trebuie să opriți și să verificați cât mai curând posibil anvelopele și să le umflați la presiunea corectă. Conducerea mașinii cu o anvelopă considerabil dezumflată provoacă încălzirea excesivă a anvelopei și poate duce la deteriorarea anvelopelor. Dezumflarea reduce, de asemenea, eficiența consumului de combustibil și durata de utilizare a profilului anvelopei și poate afecta manevrabilitatea vehiculului și capacitatea de oprire.

Rețineți că TPMS nu înlocuiește întreținerea corespunzătoare a anvelopelor; este responsabilitatea șoferului să mențină presiunea corectă în anvelope, chiar dacă anvelopele nu sunt dezumflate în măsura în care să se declanșeze aprinderea martorului luminos de presiune scăzută în anvelope.

Vehiculul dvs. a fost prevăzut cu un semnalizator de defecțiune TPMS care indică funcționarea necorespunzătoare a sistemului. Indicatorul de funcționare defectuoasă a TPMS este combinat cu martorul luminos pentru presiune scăzută în anvelope. Atunci când sistemul detectează o funcționare defectuoasă, martorul va clipi aproximativ un minut, apoi va rămâne aprins continuu. Această secvență va continua și la inițializările ulterioare ale vehiculului, atât timp cât funcționarea defectuoasă persistă. Dacă este aprins indicatorul de funcționare defectuoasă, este posibil ca sistemul să nu poată detecta sau semnaliza presiunea scăzută în anvelope așa cum a fost proiectat. Funcționarea defectuoasă a TPMS poate apărea din diverse motive, inclusiv montarea pe vehicul a unor anvelope sau roți de rezervă sau modele alternative, ceea ce împiedică funcționarea corespunzătoare a TPMS. Verificați întotdeauna martorul luminos de funcționare defectuoasă a TPMS după înlocuirea uneia sau mai multor anvelope sau jante, pentru a vă asigura că anvelopele sau roțile de rezervă sau modele alternative permit funcționarea corespunzătoare a TPMS.

[1] Pentru reparații sau nevoi de service, Volvo vă recomandă să contactați un atelier autorizat Volvo.

13.4.5.1.1. Limitările monitorizării presiunii în anvelope

În anumite circumstanțe, monitorizarea presiunii în anvelope poate să nu funcționeze corect. Familiarizați-vă cu acestea pentru a înțelege limitările sistemului.

Monitorizarea presiunii în anvelope poate fi afectată negativ de:

- anvelope sau jante incompatibile;
- modificări ale roților;
- lichide injectate, de ex., lichid de etanșare a anvelopelor;
- lanțuri de zăpadă;
- accesoriile care interferează cu transmisia wireless a sistemului sau cu sistemul electric al mașinii;
- apropierea de surse cu unde radio sau câmpuri electrice puternice. Câteva exemple de locații care pot cauza acest tip de interferență sunt stațiile de alimentare, aeroporturile și posturile TV.

În cazul în care mașina detectează o eroare la sistem, acest lucru va fi afișat în afișaj.

13.4.5.2. Reglarea presiunii în anvelope

Reglați presiunea în anvelope în cazul în care planificați să conduceți cu o încărcătură mare sau la viteze mari pentru perioade prelungite de timp. De asemenea, este normal ca presiunea în anvelope să scadă în timp. Ajustarea presiunii la nivelul corect pentru situația actuală ajută la o uzură uniformă a anvelopelor și la o performanță ridicată.

La verificarea și reglarea presiunii, anvelopele trebuie să fie la temperatura exterioară. Aceste operațiuni sunt cunoscute sub numele de anvelope reci. Nu eliberați niciodată aer dintr-o anvelopă încălzită. La răcire, presiunea aerului interior scade, ceea ce poate duce la anvelope subumflate sau chiar complet dezumflate.

Anvelopele se încălzesc foarte rapid și trebuie considerate ca fiind încălzite dacă sunt conduse peste 1,5 km (1 milă). Deseori, acestea necesită până la 3 ore pentru a se răci, înainte de a atinge din nou temperatura exterioară.

1. Scoateți capacul ventilului și apoi apăsați ferm manometrul pe ventil.
2. Verificați indicatorul pentru a observa presiunea actuală în anvelope.
3. Dacă presiunea este scăzută, umflați anvelopa la presiunea corectă. Presiunea recomandată pentru anvelopele montate în fabrică este afișată pe stâlpul portierei șoferului.
4. Montați la loc capacul ventilului^[1] pentru a evita deteriorarea ventilului.
5. Verificați anvelopa pentru reziduuri blocate, de ex., cuie sau alte obiecte, care ar putea găuri anvelopa.
6. Inspectați flancurile anvelopelor pentru găuri, tăieturi, protuberanțe sau alte neuniformități.

În cazul în care umflați excesiv anvelopa, apăsați știftul metalic din centrul ventilului pentru a elibera aerul în exces. Apoi, verificați din nou presiunea.

Notă

Roțile de rezervă pot avea presiuni recomandate diferite de cele ale anvelopelor originale. Utilizați întotdeauna presiunea recomandată de producătorul roții de rezervă.

Sfat

Puteți utiliza compresorul din setul de reparare până temporară pentru a verifica și regla presiunea în anvelope a anvelopelor originale, dacă este cazul.

^[1] Utilizați numai capace de ventil Volvo originale sau capace din plastic, deoarece capacele de ventil metalice se pot coroda și adera la ventil.

13.5. Bateriile și sistemele electrice din mașină

Mașina are un sistem electric specializat care transferă energie electrică către și de la baterii. Pentru diferite funcții electrice, există circuite atât de înaltă tensiune, cât și de joasă tensiune.

Această secțiune a manualului include informații despre mai multe componente electrice ale mașinii. Sunt incluse aici:

- Bateria de propulsie
- bateria de 12 V;
- borna de alimentare cu 12 V de urgență;
- Siguranțe

Important

Borna de 12 V

În cazul unei pierderi complete a alimentării electrice, mașina nu va putea fi descuiată deoarece încuietorile sunt acționate electric. Pentru a accesa mașina și a o încărca, mașina poate fi alimentată electric pentru un interval scurt de timp utilizând borna de 12 V, accesibilă extern. Aceasta poate fi accesată prin demontarea unui mic panou de sub bara de protecție din față, de lângă roata din stânga față.

Înainte de a utiliza borna de 12 V, luați în considerare următoarele:

- Volvo recomandă ca borna de 12 V să fie utilizată numai de tehnicienii de service în scopul accesării mașinii, ca parte a recuperării din imobilizare.
- Borna externă de 12 V a mașinii dvs. trebuie utilizată doar pentru a face accesibilă mașina. Nu încercați să încărcați o altă mașină sau o sursă externă similară din acest punct.
- Utilizați un încărcător de 12 V cu un curent maxim de încărcare de sub 40 A.
- Conectarea unei alte surse de energie electrică care furnizează curenți de peste 40 A va arde siguranța bornei, dezactivând-o.
- Utilizați borna de 12 V numai pentru intervale scurte de timp. Aceasta nu a fost concepută pentru a alimenta mașina cu energie electrică în mod continuu.
- Asigurați-vă că respectați marcasele pozitive și negative de pe borne, deoarece inversarea polarității sistemului de joasă tensiune poate duce la deteriorarea componentelor sistemului de joasă tensiune sau la declanșarea siguranței de 40 A.

Sfat

Încărcarea mașinii

Funcțiile și echipamentele pentru încărcare, de ex., portul de încărcare și cablurile, au secțiuni dedicate.

Funcții de confort

Funcțiile legate de alimentarea electrică, de ex., porturile USB și încărcarea wireless a dispozitivelor sunt acoperite în alte secțiuni.

Avertizare

- Nu manipulați și nu modificați componentele electrice ale mașinii. Efectuați doar operațiunile care sunt descrise în mod clar în manualul de utilizare al mașinii.
- Componentele de înaltă tensiune pot genera sau pot conduce curenți mortali și trebuie manipulați doar de către tehnicieni autorizați.
- Nu efectuați reparații asupra componentelor sau asupra sistemului electric al mașinii. Contactați un atelier autorizat Volvo pentru orice reparații sau servicii necesare.

13.5.1. Bateria de propulsie

Bateria de propulsie a mașinii dvs. este sursa centrală de energie și putere a acesteia. Bateria alimentează cu electricitate întregul sistem electric de propulsie și alimentează, indirect, restul mașinii menținând încărcată bateria de 12 V de mici dimensiuni.

Bateria de propulsie este amplasată în partea de jos a șasiului mașinii.

Îngrijirea și funcționarea corespunzătoare a bateriei

Modul în care utilizați mașina afectează starea bateriei de propulsie. În timp, capacitatea sa se reduce. Există practici de utilizare recomandate ce pot ajuta la prelungirea duratei de utilizare a bateriei. Aceste practici pentru utilizator acoperă evenimente și condiții care pot determina avariarea bateriei.

Important

Menținerea mașinii cu bateria având un nivel de energie redus poate duce la deteriorarea bateriei. Dacă nivelul de energie din baterie este aproape de zero, asigurați-vă că încărcați bateria cât mai repede posibil.

Sfat

Acest manual include secțiuni separate cu privire la starea de sănătate a bateriei și la modurile de remediere în cazurile în care bateria este descărcată.

Întreținerea și lucrările de service la baterie

Bateria de propulsie este o componentă cu înaltă tensiune la care doar tehnicienii autorizați sunt instruiți să execute în siguranță lucrări de service.

Avertizare

- Nu manipulați și nu modificați componentele electrice ale mașinii. Efectuați doar operațiunile care sunt descrise în mod clar în manualul de utilizare al mașinii.
- Componentele de înaltă tensiune pot genera sau pot conduce curenți mortali și trebuie manipulați doar de către tehnicieni autorizați.
- Nu efectuați reparații asupra componentelor sau asupra sistemului electric al mașinii. Contactați un atelier autorizat Volvo pentru orice reparații sau service necesare.

13.5.1.1. Gestionarea performanței și a stării corespunzătoare a bateriei

Există practici de utilizare ce pot ajuta la menținerea, în timp, a stării și performanței bateriei de propulsie. Anumite situații pot duce la deteriorarea bateriei; acestea trebuie evitate întotdeauna.

Nivelul scăzut de energie din baterie și bateria descărcată

Important

Dacă nu este încărcată după ce nivelul de energie din baterie ajunge la 0%, bateria de propulsie poate suferi o avariere gravă. În timp ce este parcată, mașina consumă o cantitate mică de energie. Prin urmare, dacă lăsați mașina cu un nivel redus de energie din baterie și fără să o încărcați, bateria s-ar putea descărca complet și s-ar putea deteriora. Dacă nivelul de energie din baterie scade sub 20% în timp ce mașina este parcată, se recomandă conectarea cât mai rapidă la încărcare.

Dacă nivelul de energie din baterie ajunge la 0%, se consideră că bateria este descărcată complet. În acel moment, mașina trebuie încărcată cât mai repede posibil, pentru a diminua pericolul de deteriorare a bateriei.

Bateria mai mică, de 12 V, este, de asemenea, în pericolul de a se descărca în cazul în care bateria de propulsie nu-i mai poate furniza electricitate. Dacă ambele baterii s-au descărcat, mașina nu va avea deloc energie și nici capacitatea de a iniția încărcarea.

Gradul ridicat de încărcare

Important

Dacă nivelul de energie din baterie este menținut ridicat o perioadă mare de timp, bateria de propulsie s-ar putea deteriora.

Dacă lăsați mașina conectată la priză pentru încărcare și fără să aveți de gând să o conduceți în curând, selectați nivelul țintă de energie din baterie recomandat în ecranul de încărcare a mașinii.

Obiceiurile de încărcare

Modul de încărcare recomandat pentru utilizarea zilnică este încărcarea cu c.a. În timp, acest mod ajută la menținerea bateriei în stare corespunzătoare de funcționare. Încărcarea cu c.c. provoacă o uzură mai mare.

Parcarea pe termen lung

Dacă lăsați mașina parcată mai mult de o lună, nivelul recomandat de energie din baterie este de 40-60%. Pentru obținerea nivelului recomandat, utilizați sau încărcați mașina.

În cazul în care lăsați mașina parcată pentru perioade mai lungi de trei luni, vă recomandăm să o păstrați conectată, dar setați o limită de încărcare a bateriei de 50%. Acest lucru protejează capacitatea bateriei.

Verificați periodic nivelul de energie din baterie și dacă încărcarea se face în mod corespunzător.



Sfat

Pentru parcarea pe termen lung, consultați secțiunea distinctă din acest manual, care conține mai multe recomandări.

Parcarea la temperaturi ridicate



Important

Evitați expunerea mașinii la temperaturi extreme. Dacă există pericolul ca temperaturile să atingă 55 °C (131 °F), evitați să lăsați mașina parcată mai mult de 24 de ore.

În timpul perioadelor cu temperatură mai caldă, vă recomandăm să conectați mașina pe durata parcării. Temperaturile ridicate deteriorează bateria, mai ales dacă mașina este expusă la acestea pe perioade prelungite. În timp ce este parcată, mașina poate răci în mod activ bateria, dar acest lucru consumă energie. Atunci când reveniți la mașină, nivelul de energie din baterie ar putea fi considerabil mai mic decât cel anterior. Dacă mașina este conectată la priză pentru încărcare, aceasta poate răci bateria fără a reduce nivelul de energie din baterie și fără a risca descărcarea completă a bateriei.

Dacă temperaturile sunt ridicate, vă recomandăm să parcați într-un spațiu umbrat. Lumina solară puternică în combinație cu temperaturile ridicate poate duce la temperaturi foarte ridicate ale bateriei și la un necesar excesiv de răcire.

Parcarea la temperaturi scăzute

Când bateria este rece, mașina reduce temporar performanța bateriei până la încălzire. Conducerea mașinii într-o stare de performanță redusă nu dăunează bateriei.

Pentru a evita reducerea temporară a performanței din cauza unei baterii reci, conectați mașina pentru încărcare și activați condiționarea mașinii înainte de a începe deplasarea. În acest fel, mașina poate încălzi bateria fără a afecta performanța și autonomia disponibile.

La temperaturi sub -30 °C (-22 °F), evitați să lăsați mașina parcată mai mult de 24 de ore fără să o încărcați.

13.5.1.2. Sistemul de răcire al grupului motopropulsor

Mașina are un sistem avansat de reglare a temperaturii.

Conținutul acestui manual reprezintă starea manualului de utilizare la momentul tipăririi și poate să nu fie valabil în totalitate la un moment ulterior. Pentru informații suplimentare, consultați pe prima pagină notele complete privind precizările legale.

Sistemul reglează activ temperatura bateriei de propulsie în timpul parării, încărcării sau conducerii mașinii. Acest lucru se întâmplă în cazul în care mașina experimentează temperaturi ridicate sau scăzute și în timpul condiționării.

 **Important**

Nu încercați niciodată să completați personal cu lichid de răcire

Sistemul de răcire este un sistem închis. Toate lucrările de întreținere necesare pentru sistemul de răcire trebuie efectuate de către un tehnician instruit. ^[1]

^[1] Volvo vă recomandă un atelier autorizat Volvo.

13.5.2. bateria de 12 V;

Bateria de 12 V alimentează cu energie electrică toți consumatorii din mașină, cu excepția propulsiei electrice.

Service și înlocuire

Bateria de 12 V nu necesită întreținere.

Contactați un atelier autorizat Volvo în cazul în care bateria de 12 necesită înlocuire.

 **Important**

Borna de 12 V

În cazul unei pierderi complete a alimentării electrice, mașina dvs. nu va putea fi descuiată deoarece încuietorile sunt acționate electric. Pentru a accesa mașina și pentru a o încărca, aceasta poate fi alimentată electric pentru un interval scurt de timp utilizând borna de 12 V, accesibilă extern. Borna poate fi accesată prin demontarea unui mic panou de sub bara de protecție din față, de lângă roata din stânga față.

Înainte de a utiliza borna de 12 V, luați în considerare următoarele:

- Volvo recomandă ca borna de 12 V să fie utilizată numai de tehnicienii de service în scopul accesării mașinii, ca parte a recuperării din imobilizare.
- Borna externă de 12 V a mașinii dvs. trebuie utilizată doar pentru a face accesibilă mașina. Nu încercați să încărcați o altă mașină sau o sursă externă similară din acest punct.
- Utilizați numai un încărcător de 12 V, cu un curent maxim de încărcare de sub 40 A.
- Conectarea unei alte surse de energie electrică care furnizează curenți de peste 40 A va arde siguranța bornei, dezactivând-o.
- Utilizați borna de 12 V numai pentru intervale scurte de timp. Aceasta nu a fost concepută pentru a alimenta mașina cu energie electrică în mod continuu.
- Asigurați-vă că respectați marcasele pozitive și negative de pe borne, deoarece inversarea polarității sistemului de joasă tensiune poate duce la deteriorarea componentelor sistemului de joasă tensiune sau la declanșarea siguranței de 40 A.

Specificații pentru bateria de 12 V	
Tipul bateriei	AGM H4
Tensiune	12 V
Dimensiuni (lungime x lățime x înălțime)	207 × 175 × 190 mm ($8\frac{5}{32} \times 6\frac{57}{64} \times 7\frac{31}{64}$ in)
Capacitate	50 Ah
Capacitate de pornire la rece ^[1]	540 A

^[1] CCA

13.5.2.1. Etichete de baterie

Bateriile auto de joasă tensiune au etichete care conțin informații pentru manipularea în condiții de siguranță.

Simboluri



Evitați scântelele și flăcări deschise.



Risc de explozie.



Bateria conține acid coroziv.



Purtați ochelari de protecție.



Nu păstrați bateriile la îndemâna copiilor.



Bateria trebuie eliminată corect pentru a permite reciclarea.



Reciclați adecvat.



Găsiți mai multe informații în manualul de utilizare al mașinii.

i Notă

Etichetele descrise

Etichetele descrise în acest manual sunt reprezentări generice ale celor amplasate în mașină. Manualul conține doar amplasarea acestora și tipurile de informații pe care etichetele le transmit. Pentru informații specifice despre mașină, găsiți eticheta aferentă.

13.5.3. Reciclarea bateriei

Bateriile uzate trebuie reciclate într-un mod ecologic.

Dacă nu sunteți sigur cu privire la eliminarea bateriilor, contactați Asistența Volvo. Bateria de propulsie trebuie manipulată numai de tehnicienii autorizați.

13.5.4. Siguranțe

Siguranțele electrice protejează diferite părți ale sistemului electric al mașinii prin întreruperea alimentării electrice în cazul în care curentul depășește pragul siguranței. O siguranță arsă trebuie înlocuită pentru a restaura funcționalitatea.

O siguranță arsă poate indica o defecțiune electrică. În cazul în care mașina indică o siguranță arsă, contactați Asistența Volvo.

! Important

- În cazul în care siguranța este înlocuită incorect, aceasta poate avaria sever sistemul electric.
- O siguranță de schimb trebuie să aibă specificațiile corecte, de ex., tipul și valoarea amperajului.
- Volvo vă recomandă să contactați un atelier autorizat Volvo pentru înlocuirea siguranțelor.

13.6. Uneltele și echipamentul

Mașina este echipată cu anumite unelte utile în anumite situații. De ex., în cazul în care trebuie să schimbați o roată.

Uneltele și echipamentele din mașină sunt depozitate în locații diferite, de ex., sub capotă, în torpedo și în portbagaj. Familiarizați-vă cu ce aveți depozitat în mașină și nu căutați ceva numai atunci când aveți nevoie.

! Avertizare

Depozitați în mod corespunzător uneltele

Dacă nu le utilizați, depozitați întotdeauna echipamentul și uneltele care nu sunt fixate în spațiile de depozitare prevăzute pentru acestea. În caz contrar, acestea pot cauza vătămare sau avarii în eventualitatea unei coliziuni.

Înainte de a utiliza uneltele, citiți toate instrucțiunile

Înainte de utilizare, asigurați-vă că ați citit și ați înțeles toate instrucțiunile relevante privind uneltele și echipamentul.

Pentru recomandări privind uneltele și echipamentul din mașină, contactați un dealer Volvo.

Triunghiul reflectorizant

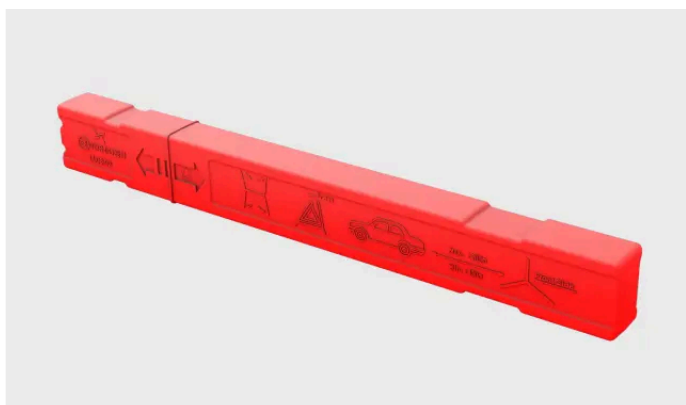

În cazul în care mașina trebuie imobilizată într-o zonă cu alte vehicule, puteți așeza pe sol triunghiul reflectorizant pentru a-i avertiza pe ceilalți participanți la trafic înainte să ajungă în dreptul mașinii dvs.

Inelul de remorcare

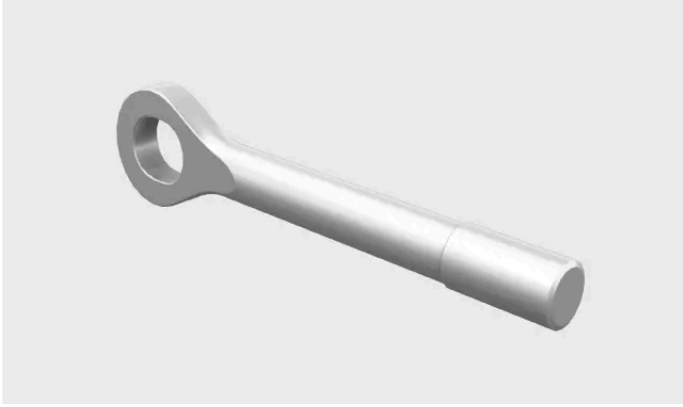

Inelul de tractare poate fi montat în bara de protecție din față, pentru a permite tractarea. De asemenea, poate fi utilizat pentru asigurarea obiectelor transportate pe acoperișul mașinii și care sunt mai lungi decât acoperișul.

Set de reparare temporară a penei



Set de reparare temporară a penei

Mașina este prevăzută cu un set de reparare temporară a penei ce poate fi utilizat pentru vulcanizarea unei perforări minore a unei anvelope.

Setul de prim ajutor

Mașina este prevăzută cu un set de prim ajutor. Anumite regiuni impun disponibilitatea permanentă a acestuia în mașină.

13.6.1. Utilizarea unui triunghi reflectorizant

Asamblați și expuneți un triunghi de avertizare în cazul în care mașina este imobilizată într-o zonă în care pot fi alte vehicule. Triunghiul reflectorizat are rolul de a notifica în prealabil alți șoferi de mașină sau de alte pericole staționare.

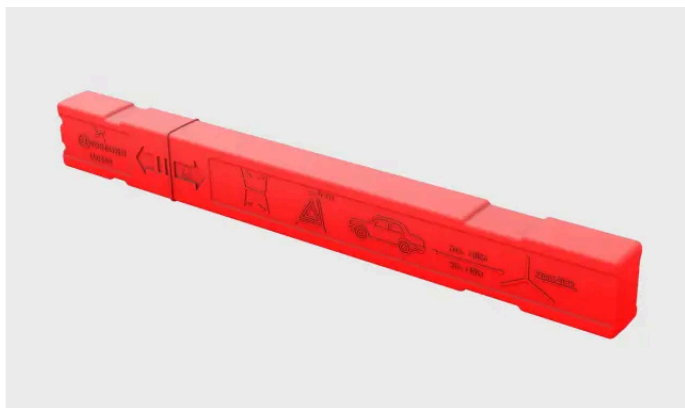

Triunghiul reflectorizant pliat, în cutie.

i Notă

Norme și reglementări locale

Normele și reglementările privind modul și momentul de expunere a unui triunghi reflectorizant diferă între regiuni. Sunteți responsabil pentru cunoașterea și respectarea celor care se aplică în locația dvs.

i Sfat

- În cazul în care este întuneric atunci când montați triunghiul reflectorizant, purtați o vestă reflectorizantă, dacă aveți una în mașină. În cazul în care nu aveți una, țineți triunghiul reflectorizant astfel încât partea reflectorizantă să fie vizibilă în timp ce îl transportați.
- Puteți utiliza carcasa ca un memento pentru a recupera triunghiul reflectorizant la plecare, așezând-o pe scaunul șoferului.

1. Aprindeți luminile de avarie.
2. Scoateți triunghiul reflectorizant din carcasă, depliați-l și conectați capetele.
3. Extindeți picioarele de susținere a triunghiului reflectorizant.
4. Poziționați triunghiul reflectorizant într-un loc adecvat în ceea ce privește traficul și la distanță, pentru a asigura alertarea în timp util a altor șoferi înainte de a ajunge la mașină.

Nu uitați să recuperați triunghiul reflectorizant înainte de a porni la drum din nou.

13.6.2. Montareainelului de tractare

Utilizațiinelul de tractare pentru a atașa un cablu de trolu pentru tractare.

În partea dreaptă a mașinii,inelul de tractare se înșurubează într-o priză cu filet, în spatele unui capac de pe bara de protecție față și spate.

! Important

Înainte de a începe, citiți informațiile despre tractare și limitările acesteia.

Aducețiinelul de tractare pentru a-l avea la îndemână.

1.

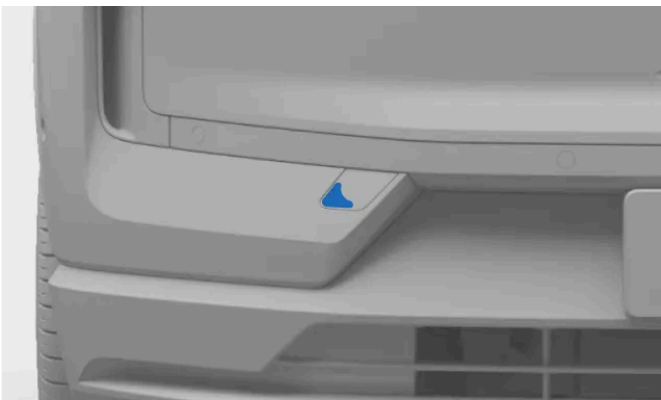

Capacul locației pentruinelul de tractare din față.

Pentru montarea în față: demontați capacul prin apăsarea pe centrul marginii din stânga. Capacul pivotează în jurul liniei centrale și apoi se poate scoate.

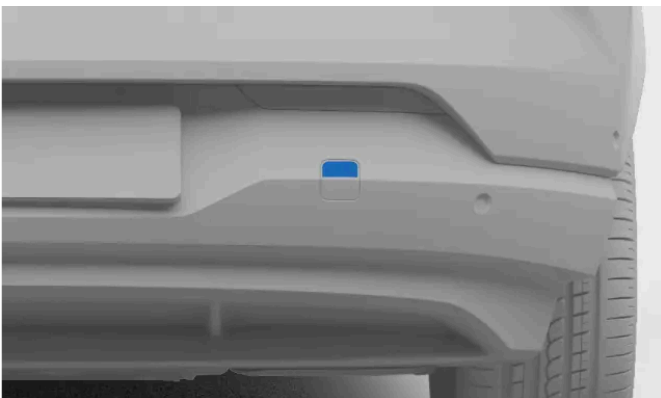

Capacul locației pentruinelul de tractare din spate.

Pentru montarea în spate: demontați capacul prin apăsarea marginii superioare. Depliați în totalitate și scoteți-l.

2. Înșurubațiinelul de tractare complet în priză.

! Important

Este important cainelul de tractare să fie complet strâns în poziție. Pentru un efect de pârghie suplimentar, introduce o cheie de roți, de ex., prininelul de tractare.

După ce ați finalizat, nu uitați să demontați inelul de tractare și depozitați-l în locația de depozitare.

13.7. Ridicarea mașinii

Utilizând un cric puteți ridica de pe sol o singură roată a mașinii, la un moment dat. Înainte de a ridica mașina, citiți toate instrucțiunile.

Important

Este foarte important să plasați cricul în punctele de ridicare; altfel bateria se poate avaria.

Echipament recomandat sau furnizat

- Instrucțiunile de ridicare a mașinii presupun că utilizați un cric recomandat sau furnizat^[1] de Volvo.
- Utilizați doar unelte și echipamente proiectate pentru modelul mașinii dvs. Pentru recomandări privind instrumentele, contactați un dealer Volvo.
- Pentru acțiunile care nu sunt descrise în manualul de utilizare, Volvo vă recomandă să contactați un atelier autorizat Volvo.
- Cricul portabil proiectat pentru utilizare ocazională și limitată este adecvat doar pentru activități de scurtă durată și urgente, cum ar fi repararea unei pene. Pentru utilizare frecventă sau prelungită se recomandă un cric de atelier de service.
- Ridicați mașina doar utilizând punctele sale de ridicare.

Alte tipuri de echipamente de ridicare

- Dacă utilizați echipament de ridicare care nu a fost furnizat de Volvo^[2], citiți cu grijă instrucțiunile aferente, înainte de a ridica mașina. Verificați dacă echipamentul este compatibil cu mașina.
- Atunci când este cazul, utilizați echipament de siguranță suplimentar, cum ar fi calele de roți.
- În cazul în care utilizați un cric de atelier, verificați dacă placa cricului este prevăzută cu o protecție din cauciuc, care să protejeze mașina și să garanteze că mașina rămâne stabilă.

Avertizare

Siguranța în jurul mașinii

- Dacă schimbați o roată în sau aproape de trafic, asigurați-vă că dvs. și mașina sunteți clar vizibili pentru ceilalți participanți la trafic. Activați luminile de avarie, montați un triunghi reflectorizant într-o locație vizibilă, dar sigură, și purtați o vestă reflectorizantă.
- Indicați pasagerilor o zonă sigură unde să aștepte, la distanță de mașină și de trafic.
- Cât timp este ridicată mașina, sunteți persoana responsabilă cu siguranța în jurul mașinii. Nu permiteți pasagerilor să stea în interiorul sau în apropierea mașinii.

Ridicarea mașinii

- Cât timp este ridicată, nu intrați sub mașină și nici nu permiteți cuiva să intre sub mașină, cu nicio parte a corpului.
- Nu introduceți niciun obiect între sol și cric și nici între cric și punctul de ridicare al mașinii.
- Nu utilizați echipament de ridicare care prezintă semne de deteriorare.

Înainte de a ridica mașina:

- Strângeți lângă dvs. sculele și piesele necesare pentru operațiunea planificată.
- Asigurați-vă de starea corespunzătoare a cricului și verificați dacă filetele sale sunt lubrifiate corespunzător și nu au noroi pe ele.
- Pentru a evita declanșarea accidentală a alarmei, reduceți nivelul de sensibilitate a alarmei mașinii.

1. Acționați frâna de parcare.
2. Pentru a reduce pericolul mișcării mașinii cât timp este ridicată, așezați cale de roți. Se pot utiliza și pietre mari sau blocuri de lemn. Așezați-le în fața și în spatele fiecărei roți rămase pe sol.
3. Identificați pe șasiu punctele prevăzute pentru ridicarea cu cricul. Marcajele triunghiulare aflate în partea de jos a lateralelor mașinii indică locațiile punctelor de ridicare cu cricul.

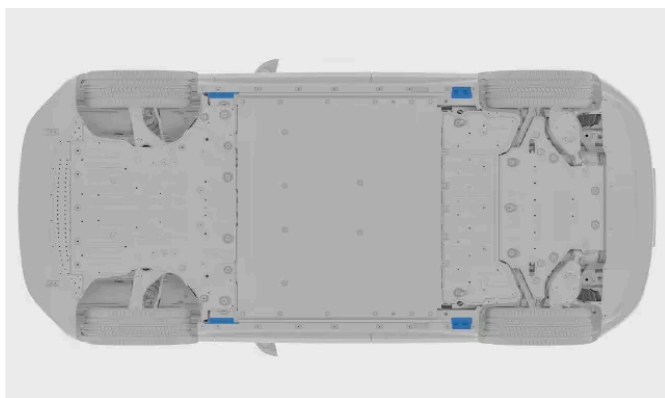

Există două puncte de ridicare cu cricul pe ambele părți ale mașinii.

4. Așezați cricul sub punctul de ridicare a mașinii. Suprafața pe care este așezat cricul trebuie să fie fermă, nealunecoasă și plană. Poziționați cricul cu mânerul de ridicare îndreptat în afara mașinii.

5. Acționați cricul până când capul său atinge punctul de ridicare de pe mașină. Verificați dacă punctul de ridicare se fixează corect în fanta pentru cric.

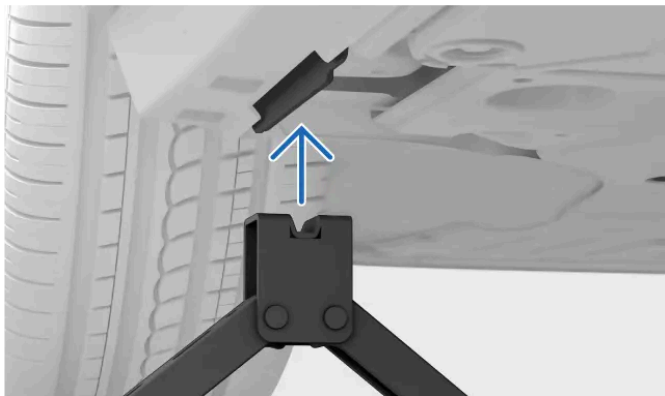

6. Faceți o aliniere finală. Asigurați-vă că:

- cricul nu este înclinat în nicio direcție;
- baza cricului este centrată sub punctul de ridicare;
- capul cricului face corect contact cu punctul de ridicare.

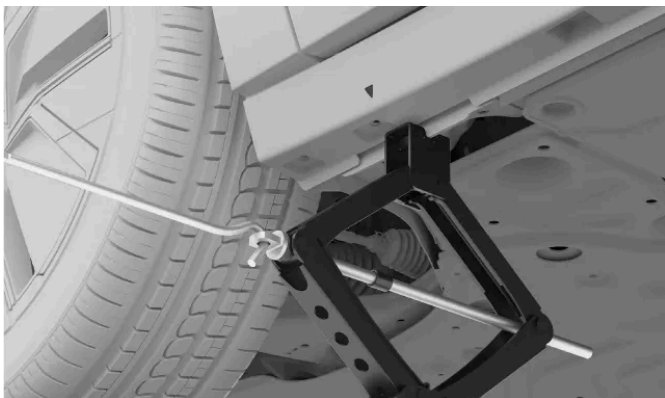

7. Ridicați mașina la o înălțime corespunzătoare. Nu o ridicați mai mult decât este necesar pentru operațiunea pe care o efectuați.

 **Avertizare**

Pe durata ridicării, nu lăsați mașina nesupravegheată.

După ce ați terminat treaba, coborâți cu grijă mașina. Nu uitați să testați funcțiile importante ale mașinii, funcții ce ar putea fi afectate de operațiunea pe care ați efectuat-o.

Depozitați cricul în spațiul său de depozitare.

^[1] În funcție de piața de comercializare, mașina ar putea fi prevăzută cu un cric pentru utilizare ocazională și limitată.

^[2] De exemplu, cricurile de atelier de service sau alte echipamente de ridicare proiectate pentru utilizare frecventă sau prelungită.

13.8. Service și reparații

Lucrările de întreținere, service și reparații efectuate corespunzător sunt esențiale pentru menținerea în stare bună de funcționare a mașinii dvs.

Mașina memorează data reviziei anterioare și vă anunță atunci când este momentul să faceți o programare nouă. Ea poate diagnostica singură multe tipuri de defecțiuni și vă poate anunța atunci când este cazul să luați măsuri.

Dacă observați că este nevoie de lucrări de service sau de reparații pe care mașina nu le-a detectat, contactați Asistența Volvo.

Volvo vă recomandă un atelier autorizat Volvo pentru toate nevoile de service și reparații.

Important

Erori și notificări

În cazul în care o notificare din mașină impune o intervenție de service, efectuați o programare de service cât mai curând. Ecranul de stare a mașinii din afișaj conține și informații despre problemele detectate.

Avertizare

- Nu manipulați și nu modificați componentele electrice ale mașinii. Efectuați doar operațiunile care sunt descrise în mod clar în manualul de utilizare al mașinii.
- Componentele de înaltă tensiune pot genera sau pot conduce curenți mortali și trebuie manipulați doar de către tehnicieni autorizați.
- Nu efectuați reparații asupra componentelor sau asupra sistemului electric al mașinii. Contactați un atelier autorizat Volvo pentru orice reparații sau service necesare.

Programul de service recomandat de Volvo

Volvo vă recomandă să contactați un atelier autorizat Volvo pentru efectuarea lucrărilor de întreținere și de service. Atelierele Volvo dețin personalul, instrumentele speciale și documentația de service necesară pentru a furniza lucrări de service de calitate ridicată. Programul de service recomandat de Volvo a fost dezvoltat pentru a oferi mașinii o durată îndelungată de utilizare. Efectuarea lucrărilor de service la mașină conform programului personalizat de service ar putea fi o condiție necesară pentru acoperirea garanțiilor oferite de Volvo. Informațiile despre garanție și service aferente mașinii^[1] conțin detalii suplimentare privind termenii și condițiile de garanție, service și întreținere.

^[1] Aceasta este o publicație separată livrată împreună cu mașina dvs.

13.8.1. Rezervările pentru intervenții de service sau reparații

Asistența Volvo gestionează rezervarea atunci când aveți nevoie de o intervenție de service sau de o reparație. Atelierele autorizate Volvo au echipamente și personal calificat care să se ocupe de mașina dvs.

Mașina vă va modifica când este momentul pentru service.

1. Contactați Asistența Volvo pentru a programa o intervenție. Ei vor localiza cel mai apropiat punct de service.

În cazul în care nu puteți contacta Asistența Volvo și aveți o nevoie urgentă de reparație sau service, contactați un serviciu de asistență rutieră disponibil în locația dvs.

13.8.2. Portul de diagnosticare la bord

Mașina are un port de diagnosticare ce permite unui atelier de service să se conecteze la mașină și să comunice cu sistemele acesteia. Nu conectați la mașină echipamente care nu au fost autorizate de către Volvo.

Portul de diagnosticare este de tip OBDII.

Portul de diagnosticare este amplasat sub tabloul de bord, aproape de maneta de deschidere a capotei.

Utilizarea necorespunzătoare a portului de diagnosticare poate afecta negativ software-ul și sistemele mașinii. Aici sunt incluse conectarea de echipamente neautorizate^[1] și instalarea de software sau de instrumente de diagnosticare.

Notă

Volvo nu acceptă nicio răspundere în cazul în care echipamente neautorizate sunt conectate la portul de diagnosticare de la bordul mașinii. Pentru mai multe informații, contactați un atelier autorizat Volvo.

^[1] Echipament care nu a fost aprobat de Volvo.

14. Mașina imobilizată și remorcarea

În cazul în care nu puteți conduce mașina, aceasta se consideră a fi imobilizată. Contactați întotdeauna un atelier autorizat Volvo în cazul în care nu puteți găsi o soluție în manualul de utilizare sau nu sunteți sigur cu privire la modul în care să continuați.

În funcție de natura problemei, o puteți rezolva singur sau cu asistență din partea atelierului autorizat Volvo sau a altor servicii. Această parte a manualului de utilizare acoperă un număr de scenarii și modul de abordare a acestora în condiții de siguranță.

În cazul în care s-a produs accident sau există un risc de accident, prioritizați siguranța și cerințele medicale înainte de remorcarea mașinii. Nu ezitați să contactați serviciile de urgență, dacă este cazul.

Următoarele scenarii au propriile secțiuni în manual, care vă pot ajuta să identificați problema de bază și ce pași sunt necesari pentru remorcare.

- Mașina se defectează și mașina nu poate fi utilizată conform instrucțiunilor.
- Baterie este descărcată și mașina nu răspunde.
- Mașina are avarii fizice. Avaria poate face mașina neadecvată pentru a fi condusă sau determină imobilizarea. Chiar și o avarie superficială trebuie evaluată pentru a vă asigura că mașina poate fi utilizată în siguranță.

Important

Tractarea mașinii

Dacă mașina dvs. necesită remorcare, trebuie să urmați câteva reguli. Dacă mașina nu este avariata și are energie, trebuie activat modul de remorcare pentru a trage mașina pe platforma vehiculului de recuperare. Când mașina dvs. se află în modul de remorcare, viteza vehiculului de recuperare nu trebuie să depășească 5 km/h (3 mph), iar distanța de remorcare nu trebuie să depășească 10 m (30 ft). Dacă modul de remorcare nu poate fi activat, mașina trebuie ridicată pe un vehicul de recuperare.

14.1. Mașina avariata

În cazul în care mașina este avariata, este important să identificați măsura și severitatea avariei pentru a determina modul de gestionare a mașinii în siguranță.

Avariile pot imobiliza mașina sau aceasta nu poate fi condusă în condiții de siguranță.

Contactați un atelier autorizat Volvo în cazul în care mașina a fost avariata sau arată semne de avarii produse în timpul parcării. În cazul în care avaria imobilizează sau diminuează semnificativ performanța mașinii dvs., este necesară tractarea printr-un serviciu de asistență rutieră și recuperare.

 **Important**

Avarie minoră

Mașina poate efectua o autodiagnoză pentru mai multe defecte, dar nu va putea detecta toate tipurile de avarii sau prezice consecințele acestora. Un impact minor, care duce la avarii superficiale, poate deranja componentele din spatele zonei afectate, de ex., dezalinierea unui senzor de parcare dintr-o bară de protecție. Prin urmare, este important să apelați la un tehnician calificat pentru a examina avariile minore sau superficiale pentru a determina dimensiunea avariei.

Avarie care determină imobilizarea

Există mai multe tipuri de avarii care vă pot imobiliza mașina. Acestea includ, dar nu se limitează la:

- avarii survenite ca urmare a coliziunilor;
- pană;
- deteriorarea parbrizului;
- Avariere cauzată de apă
- defecțiune mecanică.

avarii survenite ca urmare a coliziunilor;

După o coliziune suficient de severă, mașina intră în modul de siguranță și va necesita să fie tractată.

 **Important**

Dacă este posibil, nu încercați să conduceți sau să deplasați mașina după o coliziune gravă. În cazul în care mașina constituie un pericol în trafic, se poate face o excepție pentru a o muta pe o distanță scurtă pentru a evita pericolele, dacă starea mașinii permite acest lucru.

Avariere cauzată de apă

Avarierea cauzată de apă poate avaria permanent mașina și afecta semnificativ modul în care aceasta funcționează.

 **Important**

Uscarea mașinii sau permiterea uscării va fi insuficient pentru a remedia avarierea semnificativă cauzată de apă. Un tehnician calificat trebuie să examineze orice avariere cauzată de apă pentru a determina severitatea și gradul acesteia.

Avariere mecanică

Cel mai bun mod de a evita defecțiunile mecanice este de a întreține periodic mașina și de a o utiliza respectând instrucțiunile de utilizare. Este important să efectuați verificări constante ale mașinii.

14.2. Funcționarea defectuoasă

Conținutul acestui manual reprezintă starea manualului de utilizare la momentul tipăririi și poate să nu fie valabil în totalitate la un moment ulterior. Pentru informații suplimentare, consultați pe prima pagină notele complete privind precizările legale.

Atunci când o parte a mașinii sau una din funcțiile acesteia nu funcționează conform proiectării, se consideră că s-a produs o defecțiune.^[1] Utilizarea mașinii nu mai este sigură, în funcție de tipul de defecțiune produsă la mașină.

i Notă

Mașina imobilizată

Mașina dvs. se consideră a fi imobilizată în cazul în care o defecțiune previne condusul în siguranță.

Mașina care nu răspunde

Pentru problemele legate de energie, există în acest manual o secțiune separată.

Sfaturi generale privind funcționarea defectuoasă

Dacă o funcție nu se execută în mod corespunzător, încercați următoarele operațiuni:

- Citiți ce scrie în Manualul de utilizare despre funcție. Asigurați-vă că aveți la cunoștință ce anume este obligatoriu pentru ca funcția să se execute în mod corespunzător. Cauza problemei poate fi faptul că nu sunteți conștient de limitările unei anumite funcții.
- Reporniți toate sistemele și dispozitivele aferente. Acest lucru se referă și la mașina dvs. în sine, dar poate include și telefonul dvs. sau o aplicație.
- Dacă există mai multe moduri de a utiliza o funcție sau de a efectua o activitate, încercați alternativele.

i Notă

Schimbările după actualizările software

Actualizările software pot introduce schimbări ale funcțiilor, care ar putea modifica modul acestora de funcționare. Citiți informațiile furnizate la fiecare actualizare pentru a înțelege de ce mașina dvs. s-ar putea comporta diferit.

Cauzele posibile

Dacă o funcție nu se execută conform așteptărilor, există mai multe cauze posibile:

- S-au schimbat setările mașinii.
- Condițiile de mediu afectează mașina dvs. și sistemele sale.
- Interferența de semnal afectează conectivitatea și sistemele wireless.
- S-a ars o siguranță și trebuie înlocuită.
- O eroare software.
- O defecțiune mecanică.

În caz de nevoie, contactați un atelier autorizat Volvo.

Dacă nu puteți rezolva problema utilizând informațiile din manualul de utilizare, contactați un atelier autorizat Volvo.

Notați-vă ce anume s-a întâmplat în jurul orei la care a apărut problema. Acest lucru ar putea ajuta la identificarea cauzei. Un eveniment cheie ar putea fi:

- avarierea mașinii dvs.
- expunerea la condiții extreme;
- lucrările recente de service, întreținere sau de înlocuire a unei componente;
- software-ul actualizat recent;
- Orice alte defecțiuni sau erori

^[1] În anumite cazuri, un presupus defect sau defecțiune ar putea fi, în schimb, o limitare intenționată declanșată de condițiile de funcționare a mașinii în momentul respectiv.

14.3. Mașina nu are energie sau nu reacționează la comenzi

În cazul în care mașina nu reacționează la comenzi sau pare să nu aibă energie, cauza ar putea fi bateriile descărcate sau ceva care afectează sistemele electrice ale mașinii.

În cazul în care bateriile mașinii dvs. sunt descărcate, mașina nu va răspunde la unele dintre acțiunile dvs. Printre acestea se numără și descuierea sau pornire.

În cazul în care mașina dvs. nu răspunde din cauza nivelului redus de energie, există, în funcție de situație, o serie de opțiuni de recuperare.

Următoarele situații pot duce la descărcarea ambelor baterii ale mașinii dvs.:

- Mașina este condusă până când bateria ajunge la un nivel de 0% și nu este reîncărcată imediat.
- Mașina este lăsată cu un grad redus de încărcare. Dacă nu este conectată pentru încărcare, nivelul de energie din baterie scade și mai mult deoarece, pe perioada parcării, mașina consumă cantități mici de energie.
- Mașina este lăsată mult timp fără a fi încărcată, ceea ce permite scăderea nivelului de energie din baterie.
- Temperaturile scăzute reduc temporar capacitatea bateriei sun nivelul optim pentru a menține mașina dvs. sub tensiune.

Condiții sau moduri de utilizare care cresc consumul de energie și duc la o scădere mai rapidă decât cea prevăzută a nivelului de energie din baterie:

- utilizarea accesoriilor sau a funcțiilor din mașină consumatoare de energie;
- temperaturile ridicate ce declanșează răcirea bateriei.

Recuperarea unei baterii de propulsie complet descărcate

În cazul în care numai bateria de propulsie este descărcată, sistemele mașinii au energie, însă mașina nu poate fi pornită sau condusă. Mașina dvs. indică faptul că gradul de încărcare al bateriei este de 0%. În acest caz, bateria de 12 V poate alimenta sistemele necesare pentru a iniția încărcarea bateriei de propulsie. Este importantă conservarea energiei în bateria de 12 V pentru a putea accesa și încărca mașina.

Acțiuni de recuperare a mașinii:

- În cazul în care puteți încărca mașina acolo unde este parcată, faceți acest lucru imediat.

Conținutul acestui manual reprezintă starea manualului de utilizare la momentul tipăririi și poate să nu fie valabil în totalitate la un moment ulterior. Pentru informații suplimentare, consultați pe prima pagină notele complete privind precizările legale.

- În cazul în care mașina nu poate fi încărcată în locația curentă, remorcați mașina și transportați-o la o sursă de încărcare. Între timp, conservați energia electrică rămasă în bateria de 12 V. Acest lucru este important pentru starea de funcționare a bateriei, ceea ce va menține disponibilă funcționarea de bază pentru a o putea utiliza în caz de urgență.

Recuperarea mașinii în urma consumului complet de energie

În cazul în care bateria de 12 V se descarcă, mașina nu va răspunde deloc. Acest lucru se poate întâmpla în cazul în care bateria de propulsie nu va putea păstra bateria de 12 V încărcată, de ex., atunci când bateria de propulsie este complet descărcată și mașina nu este încărcată la timp. În cazul în care ambele baterii sunt descărcate, mașina nu răspunde deloc și nu va putea fi încărcată în mod normal.

Acțiuni de recuperare:

- Contactați un atelier autorizat Volvo sau un serviciu de asistență rutieră sau de remorcare.
- În cazul în care există o sursă de încărcare în locația în care mașina este imobilizată, veți putea alimenta temporar mașina utilizând o bornă specială de 12 V de exterior. Acest lucru vă poate permite să inițiați încărcarea.
- În cazul în care mașina nu poate fi încărcată în acea locație, aceasta trebuie transportată către o locație cu o sursă de încărcare. Un atelier autorizat Volvo are echipamentul necesar pentru a alimenta mașina și pentru a o încărca.

Important

Borna de 12 V

În cazul unei pierderi complete a alimentării electrice, mașina dvs. nu va putea fi descuiată deoarece încuietorile sunt acționate electric. Pentru a accesa mașina și pentru a o încărca, aceasta poate fi alimentată electric pentru un interval scurt de timp utilizând borna de 12 V, accesibilă extern. Borna poate fi accesată prin demontarea unui mic panou de sub bara de protecție din față, de lângă roata din stânga față.

Înainte de a utiliza borna de 12 V, luați în considerare următoarele:

- Volvo recomandă ca borna de 12 V să fie utilizată numai de tehnicienii de service în scopul accesării mașinii, ca parte a recuperării din imobilizare.
- Borna externă de 12 V a mașinii dvs. trebuie utilizată doar pentru a face accesibilă mașina. Nu încercați să încărcați o altă mașină sau o sursă externă similară din acest punct.
- Utilizați un încărcător de 12 V cu un curent maxim de încărcare de sub 40 A.
- Conectarea unei alte surse de energie electrică care furnizează curenți de peste 40 A va arde siguranța bornei, dezactivând-o.
- Utilizați borna de 12 V numai pentru intervale scurte de timp. Aceasta nu a fost concepută pentru a alimenta mașina cu energie electrică în mod continuu.
- Asigurați-vă că respectați marcasele pozitive și negative de pe borne, deoarece inversarea polarității sistemului de joasă tensiune poate duce la deteriorarea componentelor sistemului de joasă tensiune sau la declanșarea siguranței de 40 A.

Alte scenarii în care mașina nu are energie

Pot exista situații în care sunteți sigur că gradul de încărcare al bateriei nu este scăzut. În astfel de cazuri, o lipsă a energiei electrice indică faptul că bateria de 12 V nu primește energie electrică de la bateria de propulsie sau nu poate furniza mașinii energie electrică.

Scenarii posibile ce afectează furnizarea de energie la 12 V:

Conținutul acestui manual reprezintă starea manualului de utilizare la momentul tipării și poate să nu fie valabil în totalitate la un moment ulterior. Pentru informații suplimentare, consultați pe prima pagină notele complete privind precizările legale.

- S-a ars o siguranță și trebuie înlocuită.
- Bateria de 12 V este defectă.
- Există o defecțiune electrică, hardware sau software ce împiedică pornirea mașinii.

În cazul în care nu puteți identifica cauza problemei sau nu o puteți remedia prin consultarea manualului de utilizare, contactați un atelier autorizat Volvo.

14.4. Remorcarea

Remorcarea mașinii presupune, în mod normal, transportul acesteia cu ajutorul unui vehicul de remorcare. Acest lucru este necesar în cazul în care mașina este imobilizată și funcționarea acesteia nu poate fi restaurată în acea locație.

În cazul în care mașina necesită remorcare, contactați un atelier autorizat Volvo.^[1]

Procedura de recuperare recomandată depinde de condițiile de la fața locului și de starea mașinii. Dacă mașina nu este avariată și are energie, poate fi activat modul de remorcare pentru a trage mașina pe platforma vehiculului de remorcare. Dacă mașina este avariată, nu reacționează sau se află în modul de siguranță, aceasta trebuie ridicată pe platforma vehiculului de recuperare.

Important

Roțile ridicate de pe sol

Indiferent de starea mașinii, pentru a fi remorcată aceasta trebuie transportată cu toate roțile ridicate de pe sol. Rotirea forțată a roților în timpul transportului poate avaria grav mașina.

Menținerea unei distanțe sigure

Nu permiteți nimănui să stea direct în spatele mașinii în timp ce aceasta este trasă pe vehiculul de remorcare.

^[1] Dacă este necesară remorcarea urgentă, puteți să contactați direct un serviciu de remorcare și asistență rutieră.

14.5. Modul de siguranță

În cazul în care mașina detectează avarii ce compromit siguranța, aceasta poate intra în modul de siguranță.

Modul de siguranță limitează funcțiile disponibile în cazul în care mașina are avarii semnificative. Când modul de siguranță este activ, nu vă veți putea conduce mașina, iar aceasta trebuie să fie supusă unei evaluări de avarii și reparațiilor^[1]. Dacă, indiferent de motiv, s-a activat modul de siguranță, contactați un atelier autorizat Volvo.

Dacă este încă funcțional, afișajul indică în mod clar intrarea mașinii în modul de siguranță.

Avertizare

- Nu utilizați și nu rămâneți în mașină dacă aceasta este în modul de siguranță.
- Nu vă tractați mașina înainte de a activa mai întâi modul de tractare. Puteți face acest lucru din afișaj.
- Resetarea stării mașinii fără a se efectua evaluări ale avariilor și lucrări de reparații poate duce la avarierea într-o măsură și mai mare a mașinii precum și la vătămări.

[1] Volvo vă recomandă un atelier autorizat Volvo.

14.6. Tractarea mașinii

Mașina poate fi tractată pe distanțe scurte. În acest scop, activați mai întâi modul tractare.

Important

Înainte de tractarea mașinii

- Pentru a evita declanșarea accidentală a alarmei, reduceți sensibilitatea alarmei mașinii înainte de tractare.
- Puteți accesa modul tractare numai dacă mașina are energie electrică. Dacă mașina dvs. nu poate fi pornită, aceasta trebuie ridicată pe platforma vehiculului de recuperare.
- Citiți toate informațiile despre remorcarea mașinii înainte de a activa modul de remorcare.
- Nu trebuie să remorcați mașina mai mult de 10 m (30 ft). Tractarea mașinii pe distanțe mai lungi poate deteriora mașina determinând încărcarea incorectă a bateriei.
- În modul de remorcare, viteza de remorcare a mașinii dvs. nu trebuie să depășească 5 km/h (3 mph).

Pentru a remorca mașina, activați mai întâi modul de remorcare, ceea ce implică atașarea inelului de remorcare și a cablului de trolu. Asigurați-vă că aveți la îndemână tot echipamentul necesar.

1. Activați modul de tractare.
 - > Confirmarea activării modului de tractare se va afișa în afișaj, dacă acesta funcționează.
2. Tractați mașina pe platforma unui vehicul de remorcare sau către o zonă sigură, de ex., pe marginea drumului.
3. Când mașina este în locul potrivit, acționați frâna de parcare.
 - > Modul de remorcare se dezactivează.
4. Dacă este cazul, demontați inelul de tractare și cablul de trolu.

 **Important**

Apelați întotdeauna la un vehicul de remorcare pentru a transporta mașina, oricând aceasta nu poate fi condusă. Rotirea forțată a roților în timpul transportului poate avaria grav mașina. Asigurați-vă că mașina este transportată numai pe platforma unui vehicul de remorcare, astfel încât roțile mașinii să nu atingă solul în timpul transportului.

14.6.1. Activarea modului de remorcare

În cazul în care mașina trebuie tractată pe platforma unui vehicul de remorcare, activați mai întâi modul tractare din setări.

 **Important**

- Tractarea mașinii fără modul de tractare activat poate duce la avarierea acesteia. Urmați instrucțiunile din afișaj până când se afișează confirmarea că modul de tractare este activ înainte de a iniția tractarea mașinii.
- Pentru a evita declanșarea accidentală a alarmei, reduceți nivelul de sensibilitate a mașinii înainte de a o tracta.
- Modul de tractare poate fi accesat numai dacă mașina are energie electrică. Dacă mașina nu poate fi pornit, atunci va avea nevoie de o remorcare completă.
- Citiți toate informațiile despre remorcarea mașinii înainte de a activa modul de remorcare.

 **Notă**

Modul de tractare se utilizează atunci când mașina trebuie tractată. Nu activați acest mod pentru tractarea altor vehicule sau remorci.

1. Apăsați simbolul mașină  din bara inferioară și accesați **Setări**.
 2. Accesați **Comenzi** → **Moduri mașină** → **Ghid mod remorcare**.
- > În afișaj, va rula tutorialul pentru modul de tractare.
3. Urmați tutorialul până obțineți confirmarea că modul tractare este activ.

Modul de tractare se dezactivează la acționarea frânei de parcare, la încuierea mașinii sau la pornirea de pe loc.

15. Specificații

Aceste specificații descriu mașina în termeni tehnici și valori. Veți putea avea nevoie de unele informații atunci când cumpărați anvelope noi, de exemplu.

Aceste informații sunt împărțite în următorul mod, cu câteva exemple din conținutul lor care să vă ajute pentru îndrumare.

- Caracteristicile generale ale mașinii - dimensiuni, greutate și denumirile de tip.
- Specificațiile grupului motopropulsor - performanță, motorul electric, autonomia și consumul de energie electrică.
- Specificațiile roților și anvelopelor - presiune aprobate pentru anvelope și dimensiunile anvelopelor.
- Specificațiile lichidelor - lichidul de frână și lichidul de răcire a sistemului de aer condiționat.
- Certificatele și omologările

15.1. Caracteristici generale ale mașinii

Această secțiune include informații de bază despre mașină. Aceste date vă ajută să determinați configurarea specifică a mașinii.

Este important să cunoașteți aceste informații despre mașină, din mai multe motive. De exemplu, pentru a putea comanda piesele de schimb sau accesoriile corecte.

15.1.1. Dimensiunile mașinii

Găsiți aici dimensiunile mașinii, de ex., lungime și înălțime.

Localizați mai întâi în imagine măsurătoarea pe care o căutați, apoi verificați litera corespunzătoare din tabelul de mai jos.

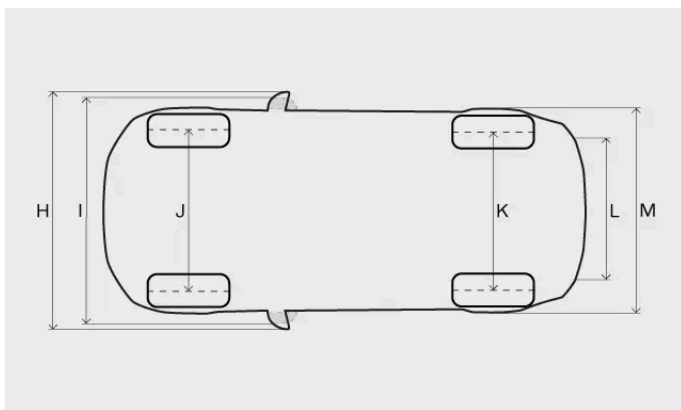
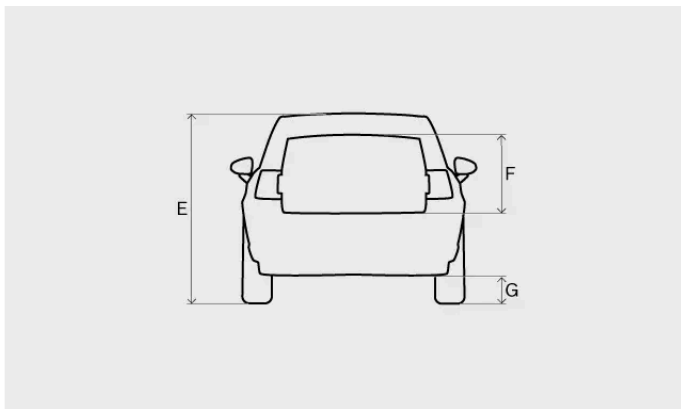
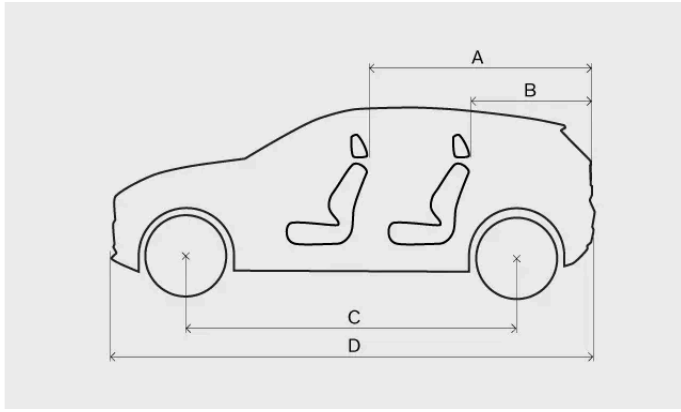

Măsurătoare		Milimetri	Inch
A	Lungime de încărcare, podea, banchetă rabatată	1460	57,5
B	Lungimea de încărcare, podea	720	28,3
C	Ampatament	2650	104,3
D	Lungime	4233	166,7
E	Înălțime ^[1]	1550	61,0
F	Înălțime de încărcare	581	22,9
G	Gardă la sol ^[1]	171	6,7
H	Lățime, inclusiv oglinzile retrovizoare depliate	2032	80,0
I	Lățime, inclusiv oglinzile retrovizoare pliate	1940	76,4
J	Ecartament față	1590	62,2

Conținutul acestui manual reprezintă starea manualului de utilizare la momentul tipării și poate să nu fie valabil în totalitate la un moment ulterior. Pentru informații suplimentare, consultați pe prima pagină notele complete privind precizările legale.

Măsurătoare		Milimetri	Inch
K	Ecartament spate	1595	62,8
L	Lățime de încărcare, podea	1019	40,1
M	Lățime	1838	72,4

[1] La greutatea proprie plus 1 persoană.

15.1.2. Greutăți

Masa maximă brută a mașinii poate fi citită pe eticheta din mașină.

Terminologie privind greutatele

Greutatea proprie	Greutatea mașinii, inclusiv șoferul, toate uleiurile și lichidele și echiparea standard. Aceasta nu include pasagerii, încărcătura, echipamentul opțional sau sarcina de tractare, acolo unde este conectată o remorcă.
Sarcina maximă admisă	Masa maximă admisă - greutatea proprie
Masa maximă admisă	Greutatea proprie + încărcătura + pasagerii

Masa proprie documentată se aplică mașinilor în versiunea standard - de ex., mașina fără echipamente sau accesorii suplimentare. Acest lucru înseamnă că, pentru fiecare accesoriu adăugat, capacitatea de încărcare a mașinii se reduce cu greutatea aceluia accesoriu.

Cântărirea mașinii reprezintă un mod sigur de a evalua greutatea proprie a mașinii.

Avertizare

Caracteristicile de conducere a mașinii se schimbă în funcție de nivelul de încărcare al acesteia și de modul de distribuire a încărcăturii.

Eticheta cu mase

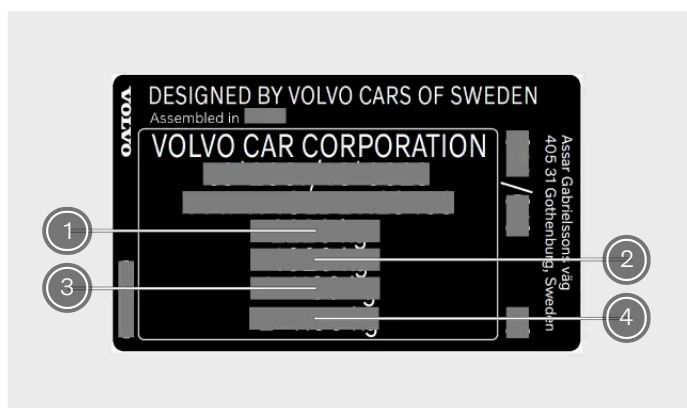

Eticheta este amplasată pe stâlpul portierei din dreapta și este vizibilă după deschiderea portierei.

Conținutul acestui manual reprezintă starea manualului de utilizare la momentul tipării și poate să nu fie valabil în totalitate la un moment ulterior. Pentru informații suplimentare, consultați pe prima pagină notele complete privind precizările legale.

- ① Masa maximă admisă
- ② Masa maximă a ansamblului (mașină + remorcă)
- ③ Sarcina maximă pe puntea față
- ④ Sarcina maximă pe puntea spate

Sarcina maximă

Sarcina maximă Consultați documentul de înmatriculare al mașinii.

Sarcina maximă pe acoperiș 75 kg

Notă

Etichetele descrise în acest manual sunt reprezentări generice ale celor amplasate în mașină. Manualul conține doar amplasarea acestora și tipurile de informații pe care etichetele le transmit. Pentru informații specifice despre mașină, găsiți eticheta aferentă.

15.1.3. Capacități și specificații de remorcare

Greutățile de tractare și sarcina pe cârligul de remorcare pentru condusul cu o remorcă se regăsesc în tabele.

Important

Respectați permanent regulile și regulamentele locale atunci când conduceți cu o remorcă, de ex., viteza pentru o combinație de vehicul.

Remorca cu sistem de frânare

Remorcă fără sistem de frânare

Greutatea max. a remorcii 750 kg

15.1.4. Specificații pentru cârligul de remorcare

Aici puteți găsi măsurători legate de cârligul dvs. de remorcare.

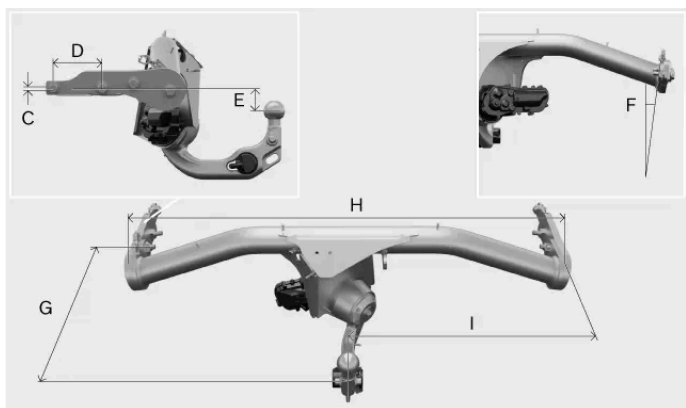
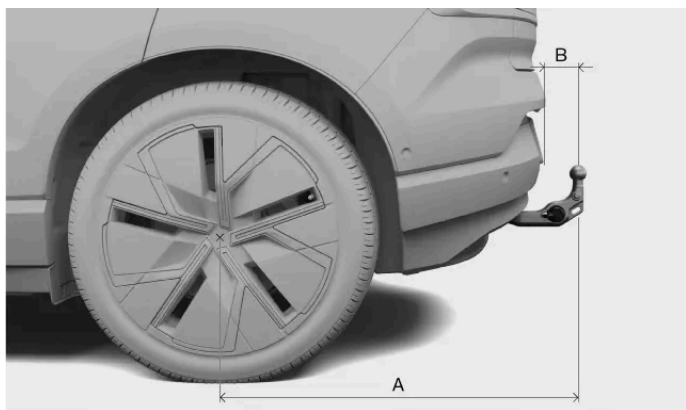

Dimensiuni, puncte de montaj în milimetri (inchi)

- A 899.553 (35,4)
- B 104.499 (4,11)
- C 9,9 (0,389)
- D 110 (4,33)
- E 52.612 (2,07)
- F 8°
- G 395 (15,55)
- H 1032.726 (40.658)
- I 516,363 (20.329)

15.1.5. Denumirile de tip

Cunoașterea informațiilor detaliate despre mașina dvs. poate ajuta la facilitarea contactului cu un dealer Volvo, dar și atunci când comandați piese de schimb și accesorii.

Eticheta de produs

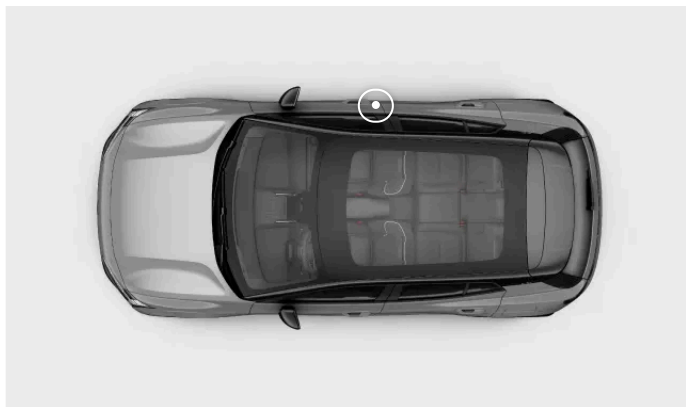

Eticheta de produs este amplasată pe stâlpul portierei din dreapta și este vizibilă după deschiderea portierei.

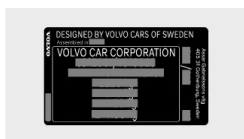

Exemple de informații pe care le găsiți pe etichetă:

- numărul de identificare al vehiculului;
- informații despre mase;

i Notă

Etichetele descrise în acest manual sunt reprezentări generice ale celor amplasate în mașină. Manualul conține doar amplasarea acestora și tipurile de informații pe care etichetele le transmit. Pentru informații specifice despre mașină, găsiți eticheta aferentă.

i Sfat

Pe multe dintre piețele de comercializare, mai multe informații se găsesc și în documentul de înmatriculare a mașinii.

15.2. Specificațiile grupului motopropulsor

Familiarizați-vă cu specificațiile privind propulsia mașinii.

Aceste specificații oferă detalii despre capacitatea mașinii și certificările obținute. De asemenea, sunt furnizate date specifice privind cablurile de încărcare.

15.2.1. Specificațiile motorului electric

Conținutul acestui manual reprezintă starea manualului de utilizare la momentul tipăririi și poate să nu fie valabil în totalitate la un moment ulterior. Pentru informații suplimentare, consultați pe prima pagină notele complete privind precizările legale.

Mașina dvs. este acționată de două motoare electrice (față și spate). Găsiți aici specificațiile acestora.

 **Notă**

Dacă lipsesc date, acestea vor fi actualizate într-o etapă ulterioară.

15.2.2. Performanța

Găsiți în tabelul de mai jos viteza maximă și timpul de accelerare al mașinii.

 **Notă**

Dacă lipsesc date, acestea vor fi actualizate într-o etapă ulterioară.

15.2.3. Valorile certificate ale mașinii pentru autonomie și consum de energie electrică

Acestea sunt valorile certificate ale mașinii privind autonomia și consumul de energie electrică. Cu toate acestea, autonomia și consumul de energie electrică variază în funcție de împrejurări și de condițiile de deplasare. Aceste valori nu trebuie interpretate ca autonomie planificată, ci trebuie utilizate, în principal, pentru a compara diverse mașini.

Procedura utilizată pentru stabilirea valorilor

Valorile din tabelul de mai jos sunt stabilite în conformitate cu WLTP ^[1], metoda internațională de testare efectuată în condiții de laborator. Metoda utilizează cicluri de conducere pentru a simula un ciclu mediu de conducere a mașinii. Fiecare ciclu de conducere este determinat de diferite condiții, cum ar fi viteza, durata și distanța.

Standardul se bazează pe patru profiluri de cicluri de condus, la diverse viteze medii:

Condus urban	Viteză mică
Condus suburbân	Viteză medie
Condus extraurban	Viteză ridicată
Condus pe autostradă	Viteză foarte mare

Explicarea simbolurilor

Aceasta este o explicație a simbolurilor utilizate în tabelul de specificații de mai jos.



Valoare certificată a autonomiei potențiale a mașinii (km) ^[2].



Conduc urban și suburban.



Valoarea medie a tuturor etapelor de ciclu de conduc (conduc urban, suburban, extraurban și pe autostradă).



Valoarea certificată a consumului de electricitate a mașinii (kWh/100 km). Valoarea este o valoare medie a tuturor celor patru etape ale unui ciclu de conduc (conduc urban, suburban, extraurban și pe autostradă).



Valoare scăzută.



Valoare ridicată.

Specificațiile privind autonomia și consumul de electricitate.

Notă

Dacă datele lipsesc din tabel, acesta se va actualiza la o dată ulterioară.

Valorile certificate și valorile reale

La deplasare, autonomia și consumul de electricitate al mașinii pot diferi față de valorile certificate indicate. Câteva dintre motive pot fi:

- Stilul de conduc.
- Echipamentul suplimentar și încărcătura afectează greutatea și rezistența aerodinamică a mașinii.
- roțile non-standard pot crește rezistența la rulare și rezistența aerului.
- viteza ridicată determină o rezistență aerodinamică mărită.
- Starea șoselelor, traficul și condițiile meteo.
- Starea generală a mașinii.

[1] Procedura de testare a autovehiculelor ușoare armonizată la nivel mondial

[2] Valoarea nu trebuie interpretată ca o autonomie așteptată. Autonomia este dificil de realizat în timpul condusului normal.

15.2.4. Specificații pentru cablurile de încărcare

Aceste specificații furnizează detalii despre cablurile de încărcare Mode 2. Cablurile de încărcare Mode 2 pot fi achiziționate de la magazinul Volvo Extras.

Temperatură exterioară De la -30 °C până la 40 °C (de la -22 °F până la 104 °F)

Dispozitiv pentru curentul rezidual

Conținutul acestui manual reprezintă starea manualului de utilizare la momentul tipării și poate să nu fie valabil în totalitate la un moment ulterior. Pentru informații suplimentare, consultați pe prima pagină notele complete privind precizările legale.

Cablurile de încărcare Mode 2 au un dispozitiv pentru curentul rezidual încorporat, care protejează mașina și utilizator împotriva șocurilor electrice cauzate de erori de sistem.

! Avertizare

Dispozitivul pentru curentul rezidual ajută la protejarea sistemului de încărcare a mașinii, dar nu poate garanta că o suprasarcină nu se poate produce.

! Important

Dispozitivul pentru curentul rezidual nu protejează priza domestică.

Monitorizarea temperaturii

Cablul Mode 2 este echipat și cu o unitate de control, care are încorporată o funcție de monitorizare a temperaturii. Acesta monitorizează temperatura cablului de încărcare.

! Important

Evitați expunerea unității de control și a conectorului fișei acesteia la lumina directă a soarelui. Protecția la supraîncălzire din conectorul fișei poate reduce sau opri încărcarea mașinii.

15.2.5. Etichete și identificare pentru portul de încărcare

Mașina are un număr de etichete de identificare, care vă furnizează informații despre compatibilitatea de încărcare. O etichetă furnizează informații despre diversele stări ale portului de încărcare, pe capacul de încărcare.

Identificarea compatibilității la încărcare

Puteți afla dacă mașina și punctul de încărcare sunt compatibile consultând etichetele de identificare. Etichetele respectă standardul EN 17186. Etichetele de identificare includ o literă sau mai multe litere. Dacă litera de pe punctul de încărcare se potrivește cu litera de pe etichetele de identificare a mașinii, acestea sunt compatibile.



Etichetele de identificare se află pe portul de încărcare.



Etichete de identificare pentru compatibilitatea de încărcare.

Cele trei litere de pe etichetele de identificare indică tipul punctului de încărcare cu care mașina este compatibilă. Mașina are trei litere care definesc compatibilitatea. Detaliile sunt disponibile în standardul EN 17186.

Etichetă de identificare	Tip de încărcare
C	Tip 2, încărcare cu c.a. ^[1]
K și L	Încărcare cu c.c. ^[2] (inclusiv Combo 2, Combined Charging System (CCS))

Stările de încărcare

Eticheta conține informații despre diferitele stări ale portului de încărcare. Eticheta se află pe partea inferioară a clapetei de încărcare.

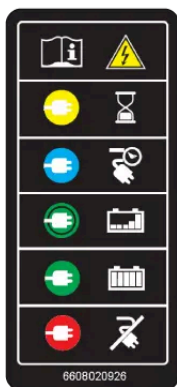

^[1] Curent alternativ

^[2] Curent continuu

15.3. Specificații pentru roți și anvelope

Aici găsiți date specifice privind roțile și anvelope, date valabile pentru mașina dvs.

Notă

Există mai multe recomandări privind roțile și anvelopele pe care este important să le cunoașteți.

15.3.1. Presiuni în anvelope aprobate

Găsiți presiunile în anvelopă aprobate pentru mașina dvs. în tabelul de mai jos.

Presiunile recomandate pentru anvelopele montate în fabrică sunt disponibile în eticheta cu presiunile în anvelope. Aceasta este amplasată pe stâlpul portierei de pe partea șoferului și este vizibilă la deschiderea portierei.

Dimensiune anvelopă	Sarcină, 1-3 persoane		Sarcină max.		Presiune ECO Față/spate kPa (psi)
	Față kPa (psi)	Spate kPa (psi)	Față kPa (psi)	Spate kPa (psi)	
225/55 R18 245/45 R19 245/40 R20	260 (38)	260 (38)	290 (42)	290 (42)	290 (42)

15.3.2. Dimensiuni omologate de anvelope și jante

În unele țări, dimensiunile omologate nu sunt indicate în documentele de înmatriculare ale mașinii. Mai jos, veți găsi toate combinațiile omologate de jante și anvelope.

Anvelopă	Jantă
225/55 R18	7,5 x 18 x 46
245/45 R19	8 x 19 x 48,5
245/40 R20	8 x 20 x 48,5

15.3.3. Indicele minim admis de sarcină pe anvelopă și viteza nominală pentru anvelope

Toate anvelopele au limitări specifice pentru viteză și sarcină. Anvelopele trebuie să aibă o viteză nominală și un index de sarcină, care sunt egale sau mai mari decât viteza maximă a mașinii.

Specificațiile anvelopelor dvs. trebuie să fie cel puțin egale sau mai mari decât:

Indexul minim admis de sarcină (LI):

225/55 R18 102

245/45 R19 102

245/40 R20 99

Viteza nominală minimă permisă (SS) ^v

 **Avertizare**

Dacă se utilizează o anvelopă cu o viteză nominală prea mică, aceasta se poate supraîncălzi și avaria.

 **Notă**

Anvelopele de iarnă

Este permis ca anvelopele de iarnă^[1] să aibă un indice de viteză nominală mai mic decât viteza maximă a mașinii. Totuși, dacă anvelopele de iarnă au, într-adevăr, un indice de viteză nominală mai mic decât viteza maximă a mașinii, nu aveți voie să depășiți indicele de viteză nominală al anvelopelor.

^[1] Anvelope cu și fără nituri.

15.4. Specificații privind lichidele

Mașina are diferite lichide, care ajută diferite sisteme să funcționeze corespunzător. Atunci când trebuie să completați sau să efectuați lucrări de întreținere, este util să cunoașteți date specifice despre acestea.

În cazul unor lichide, vă recomandăm să contactați un atelier autorizat Volvo. Consultați secțiunea despre lichidul pentru care aveți nevoie de informații și, dacă este cazul, contactați un atelier autorizat Volvo pentru a face o programare.

15.4.1. Specificații privind lichidul de frână

Fluidul din sistemul de frânare al mașinii se numește lichid de frână.

Calitatea recomandată Lichid de frână Volvo Original sau care respectă o combinație a clasificărilor Dot 4, 5.1 și ISO 4925 clasa 6.

 **Important**

Vă recomandăm să contactați un atelier autorizat Volvo pentru schimbarea sau completarea lichidului de frână.

15.4.2. Specificații privind sistemul de climatizare

Veți găsi aici informații despre cantitatea de agent frigorific și calitatea prescrisă și volumul pentru uleiul din compresor

Eticheta sistemului de climatizare



Eticheta cu informații despre lichidele sistemului de climatizare se află sub capotă, pe partea dreaptă a mașinii.

Pe această etichetă sunt enumerate:

- tipul agentului frigorific (R1234yf);
- cantitatea de agent frigorific.

Simboluri pe etichetă



Atenție



Lucrările de service la sistemul de aer condiționat mobil (MAC) trebuie efectuate de un tehnician certificat.^[1]



Agenți frigorifici inflamabili



Sistem de aer condiționat mobil^[1]



Tip de lubrifiant

Ulei compresor

Volum 260 ml (8,79 US fl oz) (9,15 UK fl oz)

Calitatea recomandată PVE FVC56EA

Servisarea și repararea sistemului de climatizare



Avertizare

Servisarea și repararea

Sistemul de climatizare conține agent frigorific sub presiune. Pentru a garanta siguranța sistemului, sistemul de climatizare trebuie servit și reparat numai de tehnicieni calificați și instruiți.^[2] Pentru reparații sau nevoi de service, Volvo vă recomandă să contactați un atelier autorizat Volvo.

! Important

Repararea evaporatorului

Evaporatorul sistemului de climatizare nu trebuie reparat sau înlocuit cu un evaporator utilizat anterior. Un evaporator nou trebuie certificat și etichetat conform SAE J2842.

[1] MAC

[2] Conform SAE J2845 (Technician Training for Safe Service and Containment of Refrigerants Used in Mobile A/C System).

15.5. Certificatele și omologările

Prezenta documentație indică faptul că mașina respectă anumite standarde și specificații.

Manualele de utilizare au obligația legală de a furniza documentație pentru anumite certificate și omologări de tip.

Pentru informații suplimentare, contactați Asistența Volvo.

15.5.1. Informații detaliate privind scaunele pentru copii

Tabelul furnizează informații detaliate pentru producătorii de sisteme de scaune pentru copii cu privire la locațiile din mașină adecvate pentru diferite tipuri de scaune pentru copii.

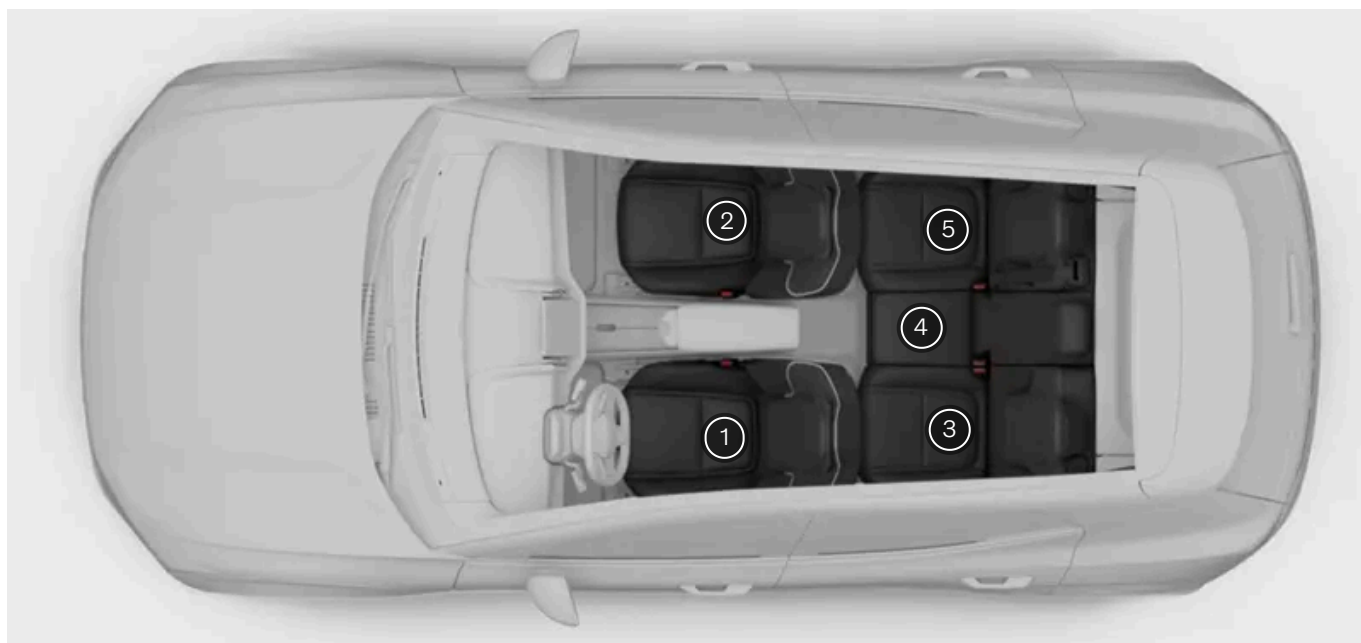

Poziție de ședere ^[1]	1	2 (cu airbagul dezactivat, numai pentru scaunele pentru copii cu spatele la sensul de mers) ^[2]	2 (cu airbagul activat, numai pentru scaunele pentru copii cu fața la sensul de mers) ^[2]	3	4	5
Poziție a scaunului adecvată pentru scaunele pentru copii de categorie universală, fixate cu centura de siguranță a mașinii (Da/Nu)	Nu	Da ^[3]	Da ^[3]	Da	Da	Da
Poziție pe scaun pentru i-Size (Da/Nu)	Nu	Nu	Nu	Da	Nu	Da
Element de fixare laterală pentru poziția scaunului (L1/L2/Nu)	Nu	Nu	Nu	Nu	Nu	Nu
Cel mai mare element de fixare cu spatele la sensul de mers (R1/R2/R3/Nu)	Nu	Nu	Nu	R3 ^[4]	Nu	R3 ^[5]
Cel mai mare element de fixare adecvat pentru fața la sensul de mers (F2/F2x/F3/Nu)	Nu	Nu	Nu	F3	Nu	F3
Cel mai mare element de fixare înălțător adecvat (B2/B3/Nu)	Nu	Nu	B3	B3	Nu	B3

^[1] Conform ilustrației.

^[2] Extensia șezutului scaunului trebuie să fie mereu retractată la montarea scaunului pentru copii.

^[3] Reglați spătarul într-o poziție verticală, dacă este cazul.



^[4] Reglați înălțimea scaunului din față, dacă este cazul, pentru a avea un spațiu suficient pentru montaj.

^[5] Reglați înălțimea sau poziția scaunului din față, dacă este cazul, pentru a avea un spațiu suficient pentru montaj.

15.5.2. Omologări de tip pentru radare

Identificați omologarea de tip pentru radare în listele enumerate.

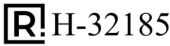





Radar central frontal

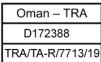

Regiuni	Etichete și simboluri	Specificație
Argentina		
Brazilia	 06354-19-12386	Este equipamento não tem direito à proteção contra interferência prejudicial e não pode causar interferência em sistemas devidamente autorizados

Regiuni	Etichete și simboluri	Specificație
Canada		<p>This device contains license-exempt transmitter(s)/receiver(s) that comply with Innovation, Science and Economic Development Canada's licence-exempt RSS(s).</p> <p>Operation is subject to the following two conditions:</p> <p>(1) This device may not cause interference.</p> <p>(2) This device must accept any interference, including interference that may cause undesired operation of the device.</p> <p>Le présent appareil est conforme aux CNR d'Industrie Canada applicables aux appareils radio exempts de licence.</p> <p>L'exploitation est autorisée aux deux conditions suivantes:</p> <p>(1) l'appareil ne doit pas produire de brouillage, et</p> <p>(2) l'utilisateur de l'appareil doit accepter tout brouillage radioélectrique subi, même si le brouillage est susceptible d'en compromettre le fonctionnement.</p>
Uniunea Europeană și EFTA		<p>Declarația de conformitate UE simplificată.</p> <p>Engleză</p> <p>Hereby, Veoneer US, Inc. declares that the radio equipment type 77V12FLR is in compliance with Directive 2014/53/EU. The full text of the EU declaration of conformity is available at the following internet address: https://www.magna.com/type-approval/76-77-ghz/77v12flr [https://www.magna.com/type-approval/76-77-ghz/77v12flr]</p> <p>Operational frequency band: 76 – 77 GHz/ Maximum output power:<55 dBm peak eirp</p> <p>Bulgară</p> <p>С настоящото Veoneer US, Inc. декларира, че този тип радиосъоръжение 77V12FLR е в съответствие с Директива 2014/53/ЕС. Цялостният текст на ЕС декларацията за съответствие може да се намери на следния интернет адрес: https://www.magna.com/type-approval/76-77-ghz/77v12flr [https://www.magna.com/type-approval/76-77-ghz/77v12flr]</p> <p>Работна честотна лента: 76 – 77 GHz/ Максимална изходна мощност:<55 dBm peak eirp</p> <p>Croată</p> <p>Veoneer US, Inc. ovime izjavljuje da je radijska oprema tipa 77V12FLR u skladu s Direktivom 2014/53/EU. Cjeloviti tekst EU izjave o sukladnosti dostupan je na sljedećoj internetskoj adresi: https://www.magna.com/type-approval/76-77-ghz/77v12flr [https://www.magna.com/type-approval/76-77-ghz/77v12flr]</p> <p>Radni frekvencijski pojas: 76 – 77 GHz/ Maksimalna izlazna snaga:<55 dBm peak eirp</p> <p>Cehă</p> <p>Tímto Veoneer US, Inc. prohlašuje, že typ rádiového zařízení 77V12FLR je v souladu se směrnicí 2014/53/EU. Úplné znění EU prohlášení o shodě je k dispozici na této internetové adrese: https://www.magna.com/type-approval/76-77-ghz/77v12flr [https://www.magna.com/type-approval/76-77-ghz/77v12flr]</p> <p>Provozní kmitočtové pásmo: 76 – 77 GHz/ Nejvyšší výstupní výkon:<55 dBm peak eirp</p> <p>Daneză</p> <p>Hermed erklærer Veoneer US, Inc., at radioudstyrstypen 77V12FLR er i overensstemmelse med direktiv 2014/53/EU. EU-overensstemmelseserklæringens fulde tekst kan findes på følgende internetadresse: https://www.magna.com/type-approval/76-77-ghz/77v12flr [https://www.magna.com/type-approval/76-77-ghz/77v12flr]</p> <p>Driftsfrekvensområde: 76 – 77 GHz/ Maksimal udgangseffekt:<55 dBm peak eirp</p> <p>Olandeză</p> <p>Hierbij verklaar ik, Veoneer US, Inc., dat het type radioapparatuur 77V12FLR conform is met Richtlijn 2014/53/EU. De volledige tekst van de EU-conformiteitsverklaring kan worden geraadpleegd op het volgende internetadres: https://www.magna.com/type-approval/76-77-ghz/77v12flr [https://www.magna.com/type-approval/76-77-ghz/77v12flr]</p> <p>Operationele frequentieband: 76 – 77 GHz/ Maximaal uitgangsvermogen:<55 dBm peak eirp</p> <p>Estonă</p> <p>Käesolevaga deklareerib Veoneer US, Inc., et käesolev raadioseadme tüüp 77V12FLR vastab direktiivi 2014/53/EL nõuetele. ELi vastavusdeklaratsiooni täielik tekst on kättesaadav järgmisel internetiaadressil: https://www.magna.com/type-approval/76-77-ghz/77v12flr [https://www.magna.com/type-approval/76-77-ghz/77v12flr]</p> <p>Töösagedusriba: 76 – 77 GHz/ Maksimaalne väljundvõimsus:<55 dBm peak eirp</p> <p>Finlandeză</p> <p>Veoneer US, Inc. vakuuttaa, että radiolaitetyyppi 77V12FLR on direktiivin 2014/53/EU mukainen. EU-vaatimustenmukaisuusvakuutuksen täysimittainen teksti on saatavilla seuraavassa internetosoitteessa: https://www.magna.com/type-approval/76-77-ghz/77v12flr [https://www.magna.com/type-approval/76-77-ghz/77v12flr]</p> <p>Käyttöraajuusalue: 76 – 77 GHz/ Enimmäislähtöteho:<55 dBm peak eirp</p> <p>Franceză</p> <p>Le soussigné, Veoneer US, Inc., déclare que l'équipement radioélectrique du type 77V12FLR est conforme à la directive 2014/53/UE. Le texte complet de la déclaration UE de conformité est disponible à l'adresse internet suivante: https://www.magna.com/type-approval/76-77-ghz/77v12flr [https://www.magna.com/type-approval/76-77-ghz/77v12flr]</p> <p>Bande de fréquences opérationnelle: 76 – 77 GHz/ Puissance de sortie max:<55 dBm peak eirp</p> <p>Germană</p> <p>Hiermit erklärt Veoneer US, Inc., dass der Funkanlagentyp 77V12FLR der Richtlinie 2014/53/EU entspricht. Der vollständige Text der EU-Konformitätserklärung ist unter der folgenden Internetaadresse verfügbar: https://www.magna.com/type-approval/76-77-ghz/77v12flr [https://www.magna.com/type-approval/76-77-ghz/77v12flr]</p> <p>Betriebsfrequenzband: 76 – 77 GHz/ Maximale Ausgangsleistung:<55 dBm peak eirp</p> <p>Greacă</p> <p>Με την παρούσα ο/η Veoneer US, Inc., δηλώνει ότι ο ραδιοεξοπλισμός 77V12FLR πληροί την οδηγία 2014/53/ΕΕ. Το πλήρες κείμενο της δήλωσης συμμόρφωσης ΕΕ διατίθεται στην ακόλουθη ιστοσελίδα στο διαδίκτυο: https://www.magna.com/type-approval/76-77-ghz/77v12flr [https://www.magna.com/type-approval/76-77-ghz/77v12flr]</p>

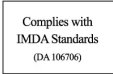

Regiuni	Etichete și simboluri	Specificație
		<p>Ζώνη συχνότητας λειτουργίας: 76 – 77 GHz/ Μέγιστη Ισχύς Εξόδου:<55 dBm peak eirp</p> <p>Maghiară Veoneer US, Inc. igazolja, hogy a 77V12FLR típusú rádióberendezés megfelel a 2014/53/EU iránylevnek. Az EU-megfelelőségi nyilatkozat teljes szövege elérhető a következő internetes címen: https://www.magna.com/type-approval/76-77-ghz/77v12flr [https://www.magna.com/type-approval/76-77-ghz/77v12flr] Működési frekvenciasáv: 76 – 77 GHz/ Maximum kimeneti teljesítmény:<55 dBm peak eirp</p> <p>Islandeză Í þessu sambandi lýsir Veoneer US, Inc. að búnaður útværpsbúnaðarins 77V12FLR sé í samræmi við tilskipun 2014/53/EU. Fullkominn texti EU yfirlýsing um samræmi er að finna á eftirfarandi netfangi: https://www.magna.com/type-approval/76-77-ghz/77v12flr [https://www.magna.com/type-approval/76-77-ghz/77v12flr] Rekstrar tíðnisvið: 76 – 77 GHz/ Hámarks útgangsstyrkur:<55 dBm peak eirp</p> <p>Italiană Il fabbricante, Veoneer US, Inc., dichiara che il tipo di apparecchiatura radio 77V12FLR è conforme alla direttiva 2014/53/UE. Il testo completo della dichiarazione di conformità UE è disponibile al seguente indirizzo Internet: http://www.magna.com/type-approval/76-77-ghz/77v12flr [https://www.magna.com/type-approval/76-77-ghz/77v12flr] Banda di frequenza operativa: 76 – 77 GHz/ Massima potenza di uscita:<55 dBm peak eirp</p> <p>Letonă Ar šo Veoneer US, Inc. deklarē, ka radioiekārta 77V12FLR atbilst Direktīvai 2014/53/ES. Pilns ES atbilstības deklarācijas teksts ir pieejams šādā interneta vietnē: https://www.magna.com/type-approval/76-77-ghz/77v12flr [https://www.magna.com/type-approval/76-77-ghz/77v12flr] Darba frekvenču josla: 76 – 77 GHz/ Maksimālā izejas jauda:<55 dBm peak eirp</p> <p>Lituaniană Aš, Veoneer US, Inc., patvirtinu, kad radijo įrenginių tipas 77V12FLR atitinka Direktyvą 2014/53/ES. Visas ES atitikties deklaracijos tekstas prieinamas šiuo interneto adresu: https://www.magna.com/type-approval/76-77-ghz/77v12flr [https://www.magna.com/type-approval/76-77-ghz/77v12flr] Darbinių dažnių diapazonas: 76 – 77 GHz/ Maksimali išėjimo galia:<55 dBm peak eirp</p> <p>Malteză B'dan, Veoneer US, Inc., niddikjara li dan it-tip ta' taghmir tar-radju 77V12FLR huwa konformi mad-Direttiva 2014/53/UE. It-test kollu tad-dikjarazzjoni ta' konformità tal-UE huwa disponibbli f'dan l-indirizz tal-Internet li ġejj: https://www.magna.com/type-approval/76-77-ghz/77v12flr [https://www.magna.com/type-approval/76-77-ghz/77v12flr] Il-banda tal-frekwenzi operattivi: 76 – 77 GHz/ L-Energija Massima Mahruga:<55 dBm peak eirp</p> <p>Norvegiană Hermed erklærer Veoneer US, Inc. at radioutstyrtypen 77V12FLR er i samsvar med direktiv 2014/53/EU. Den fulle teksten til EU-samsvarserklæringen er tilgjengelig på følgende internettsadresse: https://www.magna.com/type-approval/76-77-ghz/77v12flr [https://www.magna.com/type-approval/76-77-ghz/77v12flr] Operasjonelt frekvensbånd: 76 – 77 GHz/ Maksimal utgangseffekt:<55 dBm peak eirp</p> <p>Poloneză Veoneer US, Inc. niniejszym oświadczca, że typ urządzenia radiowego 77V12FLR jest zgodny z dyrektywą 2014/53/UE. Pełny tekst deklaracji zgodności UE jest dostępny pod następującym adresem internetowym: https://www.magna.com/type-approval/76-77-ghz/77v12flr [https://www.magna.com/type-approval/76-77-ghz/77v12flr] Pasma częstotliwości roboczej: 76 – 77 GHz/ Maksymalna moc wyjściowa:<55 dBm peak eirp</p> <p>Portugheză O(a) abaixo assinado(a) Veoneer US, Inc. declara que o presente tipo de equipamento de rádio 77V12FLR está em conformidade com a Diretiva 2014/53/UE. O texto integral da declaração de conformidade está disponível no seguinte endereço de Internet: https://www.magna.com/type-approval/76-77-ghz/77v12flr [https://www.magna.com/type-approval/76-77-ghz/77v12flr] Faixa de frequência de funcionamento: 76 - 77 GHz/ Potência de Saída Máxima:<55 dBm peak eirp</p> <p>Română Prin prezenta, Veoneer US, Inc. declară că tipul de echipamente radio 77V12FLR este în conformitate cu Directiva 2014/53/UE. Textul integral al declarației UE de conformitate este disponibil la următoarea adresă internet: https://www.magna.com/type-approval/76-77-ghz/77v12flr [https://www.magna.com/type-approval/76-77-ghz/77v12flr] Bandă frecvență operațională: 76 – 77 GHz/ Putere maximă la ieșire:<55 dBm peak eirp</p> <p>Slovenă Veoneer US, Inc. potrjuje, da je tip radijske opreme 77V12FLR skladen z Direktivo 2014/53/EU. Celotno besedilo izjave EU o skladnosti je na voljo na naslednjem spletnem naslovu: https://www.magna.com/type-approval/76-77-ghz/77v12flr [https://www.magna.com/type-approval/76-77-ghz/77v12flr] Operativni frekvenčni pas: 76 – 77 GHz/ Največja izhodna moč:<55 dBm peak eirp</p> <p>Slovacă Veoneer US, Inc. týmto vyhlasuje, že rádiové zariadenie typu 77V12FLR je v súlade so smernicou 2014/53/EÚ. Úplné EÚ vyhlásenie o zhode je k dispozícii na tejto internetovej adrese: https://www.magna.com/type-approval/76-77-ghz/77v12flr [https://www.magna.com/type-approval/76-77-ghz/77v12flr] Prevádzkové frekvenčné pásmo: 76 – 77 GHz/ Maximálny výstupný výkon:<55 dBm peak eirp</p> <p>Spaniolă Por la presente, Veoneer US, Inc. declara que el tipo de equipo radioeléctrico 77V12FLR es conforme con la Directiva 2014/53/UE. El texto completo de la declaración UE de conformidad está disponible en la dirección Internet siguiente: https://www.magna.com/type-approval/76-77-ghz/77v12flr [https://www.magna.com/type-approval/76-77-ghz/77v12flr]</p>

Conținutul acestui manual reprezintă starea manualului de utilizare la momentul tipării și poate să nu fie valabil în totalitate la un moment ulterior. Pentru informații suplimentare, consultați pe prima pagină notele complete privind precizările legale.

Regiuni	Etichete și simboluri	Specificație
		<p>Banda de frecuencias de funcionamiento: 76 – 77 GHz/ Potencia máxima de salida:<55 dBm peak eirp</p> <p>Suedeză Härmed försäkrar Veoneer US, Inc. att denna typ av radioutrustning 77V12FLR överensstämmer med direktiv 2014/53/EU. Den fullständiga texten till EU-försäkran om överensstämmelse finns på följande webbadress: https://www.magna.com/type-approval/76-77-ghz/77v12flr [https://www.magna.com/type-approval/76-77-ghz/77v12flr]</p> Driftfrekvensband: 76 – 77 GHz/ Maximal uteffekt:<55 dBm peak eirp <p>Turcă Buna göre, Veoneer US, Inc. 77V12FLR tipi radyo ekipmanının 2014/53/AB sayılı Direktife uygun olduğunu beyan eder. EU uyumu beyanının tam metni aşağıdaki internet adresinden edinilebilir: https://www.magna.com/type-approval/76-77-ghz/77v12flr [https://www.magna.com/type-approval/76-77-ghz/77v12flr]</p> Çalışma frekansı bandı: 76 – 77 GHz/ Maksimum Çıkış Gücü:<55 dBm peak eirp
Israel		<p>51-96625</p> <p>מספר אישור התאמה מטעם משרד התקשורת: חל איסור לבצע פעולות במכשיר שיש בהן כדי לשנות את תכונותיו האלחוטיות של המכשיר, ובכלל זה שינוי תוכנה, החלפת אנטנה מקורית או הוספת אפשרות לחיבור לאנטנה חיצונית, בלא קבלת אישור משרד התקשורת, בשל החשש להפרעות אלחוטיות</p>
Japonia		<p>215-JRA003</p> <p>215-JRA003</p>
Mexic		<p>La operación de este equipo está sujeta a las siguientes dos condiciones:</p> <p>(1) es posible que este equipo o dispositivo no cause interferencia perjudicial y</p> <p>(2) este equipo o dispositivo debe aceptar cualquier interferencia, incluyendo la que pueda causar su operación no deseada.</p>
Moldova		
Maroc		
Oman		
Paraguay		<p>Rieder & Cia</p> <p>Av. Gral. José Gervasio Artigas 1945, Asunción 1204, Paraguay</p>
Serbia		
Singapore		
Africa de Sud		
Coreea de Sud		

Regiuni	Etichete și simboluri	Specificație
Thailanda		<p>1) [Placeholder text]</p> <p>2) [Placeholder text]</p>
Ucraina		<p>справжнім Veoneer заявляє, що тип радіобладнання (77V12FLR) відповідає Технічному регламенту радіобладнання; повний текст декларації про відповідність доступний на веб-сайті за такою адресою: https://www.magna.com/type-approval/76-77-ghz/77v12flr [https://www.magna.com/type-approval/76-77-ghz/77v12flr]</p>
Regatul Unit		<p>Hereby, Veoneer US, Inc. declares that the radio equipment type 77V12FLR is in compliance with radio regulation 2017. Operational frequency band: 76 – 77 GHz/ Maximum output power: <55 dBm peak e.i.r.p The full text of the UK declaration of conformity is available at the following internet address: https://www.magna.com/type-approval/76-77-ghz/77v12flr [https://www.magna.com/type-approval/76-77-ghz/77v12flr]</p>
Statele Unite ale Americii		<p>This device complies with Part 15 of the FCC Rules. Operation is subject to the following two conditions: (1) this device may not cause harmful interference, and (2) this device must accept any interference received, including interference that may cause undesired operation. CAUTION TO USERS Changes or modifications not expressly approved by the party responsible for compliance could void the user`s authority to operate the equipment.</p>

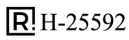





Radare din colțuri





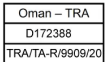

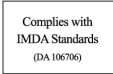

Regiuni	Etichete și simboluri	Specificație
Argentina		
Brazilia		<p>Este equipamento não tem direito à proteção contra interferência prejudicial e não pode causar interferência em sistemas devidamente autorizados</p>

Regiuni	Etichete și simboluri	Specificație
Canada		<p>This device contains license-exempt transmitter(s)/receiver(s) that comply with Innovation, Science and Economic Development Canada's licence-exempt RSS(s).</p> <p>Operation is subject to the following two conditions:</p> <p>(1) This device may not cause interference.</p> <p>(2) This device must accept any interference, including interference that may cause undesired operation of the device.</p> <p>Le présent appareil est conforme aux CNR d'Industrie Canada applicables aux appareils radio exempts de licence.</p> <p>L'exploitation est autorisée aux deux conditions suivantes:</p> <p>(1) l'appareil ne doit pas produire de brouillage, et</p> <p>(2) l'utilisateur de l'appareil doit accepter tout brouillage radioélectrique subi, même si le brouillage est susceptible d'en compromettre le fonctionnement.</p>
Uniunea Europeană și EFTA		<p>Declarația de conformitate UE simplificată.</p> <p>Engleză</p> <p>Hereby, Veoneer US, Inc. declares that the radio equipment type 7713CRN is in compliance with Directive 2014/53/EU. The full text of the EU declaration of conformity is available at the following internet address: https://www.magna.com/type-approval/76-77-ghz/77v12flr [https://www.magna.com/type-approval/76-77-ghz/77v12flr]</p> <p>Operational frequency band: 76 – 77 GHz/ Maximum output power: <55 dBm peak eirp</p> <p>Bulgară</p> <p>С настоящото Veoneer US, Inc. декларира, че този тип радиосъоръжение 7713CRN е в съответствие с Директива 2014/53/ЕС. Цялостният текст на ЕС декларацията за съответствие може да се намери на следния интернет адрес: https://www.magna.com/type-approval/76-77-ghz/77v12flr [https://www.magna.com/type-approval/76-77-ghz/77v12flr]</p> <p>Работна честотна лента: 76 – 77 GHz/ Максимална изходна мощност: <55 dBm peak eirp</p> <p>Croată</p> <p>Veoneer US, Inc. ovime izjavljuje da je radijska oprema tipa 7713CRN u skladu s Direktivom 2014/53/EU. Cjeloviti tekst EU izjave o sukladnosti dostupan je na sljedećoj internetskoj adresi: https://www.magna.com/type-approval/76-77-ghz/77v12flr [https://www.magna.com/type-approval/76-77-ghz/77v12flr]</p> <p>Radni frekvencijski pojas: 76 – 77 GHz/ Maksimalna izlazna snaga: <55 dBm peak eirp</p> <p>Cehă</p> <p>Tímto Veoneer US, Inc. prohlašuje, že typ rádiového zařízení 7713CRN je v souladu se směrnicí 2014/53/EU. Úplné znění EU prohlášení o shodě je k dispozici na této internetové adrese: https://www.magna.com/type-approval/76-77-ghz/77v12flr [https://www.magna.com/type-approval/76-77-ghz/77v12flr]</p> <p>Provozní kmitočtové pásmo: 76 – 77 GHz/ Nejvyšší výstupní výkon: <55 dBm peak eirp</p> <p>Daneză</p> <p>Herved erklærer Veoneer US, Inc., at radioudstyrstypen 7713CRN er i overensstemmelse med direktiv 2014/53/EU. EU-overensstemmelseserklæringens fulde tekst kan findes på følgende internetadresse: https://www.magna.com/type-approval/76-77-ghz/77v12flr [https://www.magna.com/type-approval/76-77-ghz/77v12flr]</p> <p>Driftsfrekvensområde: 76 – 77 GHz/ Maksimal udgangseffekt: <55 dBm peak eirp</p> <p>Olandeză</p> <p>Hierbij verklaar ik, Veoneer US, Inc., dat het type radioapparatuur 7713CRN conform is met Richtlijn 2014/53/EU. De volledige tekst van de EU-conformiteitsverklaring kan worden geraadpleegd op het volgende internetadres: https://www.magna.com/type-approval/76-77-ghz/77v12flr [https://www.magna.com/type-approval/76-77-ghz/77v12flr]</p> <p>Operationele frequentieband: 76 – 77 GHz/ Maximaal uitgangsvermogen: <55 dBm peak eirp</p> <p>Estonä</p> <p>Käesolevaga deklareerib Veoneer US, Inc., et käesoleva raadioseadme tüüp 7713CRN vastab direktiivi 2014/53/EL nõuetele. ELi vastavusdeklaratsiooni täielik tekst on kättesaadav järgmisel internetiaadressil: https://www.magna.com/type-approval/76-77-ghz/77v12flr [https://www.magna.com/type-approval/76-77-ghz/77v12flr]</p> <p>Töösagedusriba: 76 – 77 GHz/ Maksimaalne väljundvõimsus: <55 dBm peak eirp</p> <p>Finlandeză</p> <p>Veoneer US, Inc. vakuuttaa, että radiolaitetyyppi 7713CRN on direktiivin 2014/53/EU mukainen. EU-vaatimustenmukaisuusvakuutuksen täysimittainen teksti on saatavilla seuraavassa internetosoitteessa: https://www.magna.com/type-approval/76-77-ghz/77v12flr [https://www.magna.com/type-approval/76-77-ghz/77v12flr]</p> <p>Käyttöraajuusalue: 76 – 77 GHz/ Enimmäislähtöteho: <55 dBm peak eirp</p> <p>Franceză</p> <p>Le soussigné, Veoneer US, Inc., déclare que l'équipement radioélectrique du type 7713CRN est conforme à la directive 2014/53/UE. Le texte complet de la déclaration UE de conformité est disponible à l'adresse internet suivante: https://www.magna.com/type-approval/76-77-ghz/77v12flr [https://www.magna.com/type-approval/76-77-ghz/77v12flr]</p> <p>Bande de fréquences opérationnelle: 76 – 77 GHz/ Puissance de sortie max: <55 dBm peak eirp</p> <p>Germană</p> <p>Hiermit erklärt Veoneer US, Inc., dass der Funkanlagentyp 7713CRN der Richtlinie 2014/53/EU entspricht. Der vollständige Text der EU-Konformitätserklärung ist unter der folgenden Internetadresse verfügbar: https://www.magna.com/type-approval/76-77-ghz/77v12flr [https://www.magna.com/type-approval/76-77-ghz/77v12flr]</p> <p>Betriebsfrequenzband: 76 – 77 GHz/ Maximale Ausgangsleistung: <55 dBm peak eirp</p> <p>Greacă</p> <p>Με την παρούσα ο/η Veoneer US, Inc., δηλώνει ότι ο ραδιοεξοπλισμός 7713CRN πληροί την οδηγία 2014/53/ΕΕ. Το πλήρες κείμενο της δήλωσης συμμόρφωσης ΕΕ διατίθεται στην ακόλουθη ιστοσελίδα στο διαδίκτυο: https://www.magna.com/type-approval/76-77-ghz/77v12flr [https://www.magna.com/type-approval/76-77-ghz/77v12flr]</p>

Conținutul acestui manual reprezintă starea manualului de utilizare la momentul tipării și poate să nu fie valabil în totalitate la un moment ulterior. Pentru informații suplimentare, consultați pe prima pagină notele complete privind precizările legale.

Regiuni	Etichete și simboluri	Specificație
		<p>Zώνη συχνότητας λειτουργίας: 76 – 77 GHz/ Μέγιστη Ισχύς Εξόδου:<55 dBm peak eirp</p> <p>Maghiară Veoneer US, Inc. igazolja, hogy a 7713CRN típusú rádióberendezés megfelel a 2014/53/EU irányelvnek. Az EU-megfelelőségi nyilatkozat teljes szövege elérhető a következő internetes címen: https://www.magna.com/type-approval/76-77-ghz/77v12flr [https://www.magna.com/type-approval/76-77-ghz/77v12flr] Működési frekvenciasáv: 76 – 77 GHz/ Maximum kimeneti teljesítmény:<55 dBm peak eirp</p> <p>Islandeză Í þessu sambandi lýsir Veoneer US, Inc. að búnaður útvarpsbúnaðarins 7713CRN sé í samræmi við tilskipun 2014/53/EU. Fullkominn texti EU yfirlýsing um samræmi er að finna á eftirfarandi netfangi: https://www.magna.com/type-approval/76-77-ghz/77v12flr [https://www.magna.com/type-approval/76-77-ghz/77v12flr] Rekstrar tíðnisvið: 76 – 77 GHz/ Hámarks útgangsstyrkur:<55 dBm peak eirp</p> <p>Italiană Il fabbricante, Veoneer US, Inc., dichiara che il tipo di apparecchiatura radio 7713CRN è conforme alla direttiva 2014/53/UE. Il testo completo della dichiarazione di conformità UE è disponibile al seguente indirizzo Internet: http://www.magna.com/type-approval/76-77-ghz/77v12flr [https://www.magna.com/type-approval/76-77-ghz/77v12flr] Banda di frequenza operativa: 76 – 77 GHz/ Massima potenza di uscita:<55 dBm peak eirp</p> <p>Letonă Ar šo Veoneer US, Inc. deklarē, ka radioiekārta 7713CRN atbilst Direktīvai 2014/53/ES. Pilns ES atbilstības deklarācijas teksts ir pieejams šādā interneta vietnē: https://www.magna.com/type-approval/76-77-ghz/77v12flr [https://www.magna.com/type-approval/76-77-ghz/77v12flr] Darba frekvenču josla: 76 – 77 GHz/ Maksimālā izejas jauda:<55 dBm peak eirp</p> <p>Lituaniană Aš, Veoneer US, Inc., patvirtinu, kad radijo įrenginių tipas 7713CRN atitinka Direktyvą 2014/53/ES. Visas ES atitikties deklaracijos tekstas prieinamas šiuo interneto adresu: https://www.magna.com/type-approval/76-77-ghz/77v12flr [https://www.magna.com/type-approval/76-77-ghz/77v12flr] Darbinių dažnių diapazonas: 76 – 77 GHz/ Maksimali išėjimo galia:<55 dBm peak eirp</p> <p>Malteză B'dan, Veoneer US, Inc., niddikjara li dan it-tip ta' taghmir tar-radju 7713CRN huwa konformi mad-Direttiva 2014/53/UE. It-test kollu tad-dikjarazzjoni ta' konformità tal-UE huwa disponibbli f'dan l-indirizz tal-Internet li ġej: https://www.magna.com/type-approval/76-77-ghz/77v12flr [https://www.magna.com/type-approval/76-77-ghz/77v12flr] Il-banda tal-frekwenzi operattivi: 76 – 77 GHz/ L-Energija Massima Maħruġa:<55 dBm peak eirp</p> <p>Norvegiană Hermed erklærer Veoneer US, Inc. at radioutstyrtypen 7713CRN er i samsvar med direktiv 2014/53/EU. Den fulle teksten til EU-samsvarserklæringen er tilgjengelig på følgende internettsadresse: https://www.magna.com/type-approval/76-77-ghz/77v12flr [https://www.magna.com/type-approval/76-77-ghz/77v12flr] Operasjonelt frekvensbånd: 76 – 77 GHz/ Maksimal utgangseffekt:<55 dBm peak eirp</p> <p>Poloneză Veoneer US, Inc. niniejszym oświadczam, że typ urządzenia radiowego 7713CRN jest zgodny z dyrektywą 2014/53/UE. Pełny tekst deklaracji zgodności UE jest dostępny pod następującym adresem internetowym: https://www.magna.com/type-approval/76-77-ghz/77v12flr [https://www.magna.com/type-approval/76-77-ghz/77v12flr] Pasma częstotliwości roboczej: 76 – 77 GHz/ Maksymalna moc wyjściowa:<55 dBm peak eirp</p> <p>Portugheză O(a) abaixo assinado(a) Veoneer US, Inc. declara que o presente tipo de equipamento de rádio 7713CRN está em conformidade com a Diretiva 2014/53/UE. O texto integral da declaração de conformidade está disponível no seguinte endereço de Internet: https://www.magna.com/type-approval/76-77-ghz/77v12flr [https://www.magna.com/type-approval/76-77-ghz/77v12flr] Faixa de frequência de funcionamento: 76 - 77 GHz/ Potência de Saída Máxima:<55 dBm peak eirp</p> <p>Română Prin prezenta, Veoneer US, Inc. declară că tipul de echipamente radio 7713CRN este în conformitate cu Directiva 2014/53/UE. Textul integral al declarației UE de conformitate este disponibil la următoarea adresă internet: https://www.magna.com/type-approval/76-77-ghz/77v12flr [https://www.magna.com/type-approval/76-77-ghz/77v12flr] Bandă frecvență operațională: 76 – 77 GHz/ Putere maximă la ieșire:<55 dBm peak eirp</p> <p>Slovenă Veoneer US, Inc. potrjuje, da je tip radijske opreme 7713CRN skladen z Direktivo 2014/53/EU. Celotno besedilo izjave EU o skladnosti je na voljo na naslednjem spletnem naslovu: https://www.magna.com/type-approval/76-77-ghz/77v12flr [https://www.magna.com/type-approval/76-77-ghz/77v12flr] Operativni frekvenčni pas: 76 – 77 GHz/ Največja izhodna moč:<55 dBm peak eirp</p> <p>Slovacă Veoneer US, Inc. týmto vyhlasuje, že rádiové zariadenie typu 7713CRN je v súlade so smernicou 2014/53/EÚ. Úplné EÚ vyhlásenie o zhode je k dispozícii na tejto internetovej adrese: https://www.magna.com/type-approval/76-77-ghz/77v12flr [https://www.magna.com/type-approval/76-77-ghz/77v12flr] Prevádzkové frekvenčné pásmo: 76 – 77 GHz/ Maximálny výstupný výkon:<55 dBm peak eirp</p> <p>Spaniolă Por la presente, Veoneer US, Inc. declara que el tipo de equipo radioeléctrico 7713CRN es conforme con la Directiva 2014/53/UE. El texto completo de la declaración UE de conformidad está disponible en la dirección Internet siguiente: https://www.magna.com/type-approval/76-77-ghz/77v12flr [https://www.magna.com/type-approval/76-77-ghz/77v12flr]</p>

Regiuni	Etichete și simboluri	Specificație
		<p>Banda de frecuencias de funcionamiento: 76 – 77 GHz/ Potencia máxima de salida:<55 dBm peak eirp</p> <p>Suedeză Härmed försäkrar Veoneer US, Inc. att denna typ av radioutrustning 7713CRN överensstämmer med direktiv 2014/53/EU. Den fullständiga texten till EU-försäkran om överensstämmelse finns på följande webbadress: https://www.magna.com/type-approval/76-77-ghz/77v12flr [https://www.magna.com/type-approval/76-77-ghz/77v12flr]</p> Driftfrekvensband: 76 – 77 GHz/ Maximal uteffekt:<55 dBm peak eirp <p>Turcă Buna göre, Veoneer US, Inc. 7713CRN tipi radyo ekipmanının 2014/53/AB sayılı Direktife uygun olduğunu beyan eder. EU uyumu beyanının tam metni aşağıdaki internet adresinden edinilebilir: https://www.magna.com/type-approval/76-77-ghz/77v12flr [https://www.magna.com/type-approval/76-77-ghz/77v12flr]</p> Çalışma frekansı bandı: 76 – 77 GHz/ Maksimum Çıkış Gücü:<55 dBm peak eirp
Israel		<p>51-92989</p> <p>מספר אישור התאמה מטעם משרד התקשורת: חל איסור לבצע פעולות במכשיר שיש בהן כדי לשנות את תכונותיו האלחוטיות של המכשיר, ובכלל זה שינוי תוכנה, החלפת אנטנה מקורית או הוספת אפשרות לחיבור לאנטנה חיצונית, בלא קבלת אישור משרד התקשורת, בשל החשש להפרעות אלחוטיות</p>
Japonia	 R 204 -B00217	<p>204-B00217</p>
Mexic		<p>La operación de este equipo está sujeta a las siguientes dos condiciones:</p> <p>(1) es posible que este equipo o dispositivo no cause interferencia perjudicial y</p> <p>(2) este equipo o dispositivo debe aceptar cualquier interferencia, incluyendo la que pueda causar su operación no deseada.</p>
Moldova		
Maroc		
Oman		
Paraguay		<p>Rieder & Cia</p> <p>Av. Gral. José Gervasio Artigas 1945, Asunción 1204, Paraguay</p>
Serbia		
Singapore		
Africa de Sud		
Coreea de Sud		

Regiunea	Specificație
Mexic	NR. IFT: VOSCAG23-34968
Maroc	
Serbia	
Singapore	
Africa de Sud	
Thailanda	
Emiratele Arabe Unite	 
Ucraina	
Statele Unite ale Americii	<p>FCC Regulatory Compliance Statements</p> <p>This device complies with Part 15 of the FCC Rules. Operation is subject to the following conditions:</p> <ol style="list-style-type: none"> 1. This device may not cause harmful interference, and 2. This device must accept any interference received, including interference that may cause undesired operation. <p>Note: This equipment has been tested and found to comply with the limits for a Class B digital device, pursuant to Part 15 of the FCC Rules. These limits are designed to provide reasonable protection against harmful interference in a residential installation. This equipment generates, uses, and can radiate radio frequency energy and, if not installed and used in accordance with the instructions, may cause harmful interference to radio communications. However, there is no guarantee that interference will not occur in a particular installation. If this equipment does cause harmful interference to radio or television reception, which can be determined by turning the equipment off and on, the user is encouraged to try to correct the interference by one or more of the following measures:</p> <ul style="list-style-type: none"> • Reorient or relocate the receiving antenna. • Increase the separation between the equipment and receiver. • Connect the equipment into an outlet on a circuit different from that to which the receiver is connected. • Consult the dealer or an experienced radio/TV technician for help. <p>Caution: Changes or modifications not expressly approved by the party responsible for compliance could void the user's authority to operate the equipment.</p> <p>FCC Radiation Exposure Statement</p> <p>This equipment complies with the FCC portable RF exposure limit set forth for an uncontrolled environment and are safe for intended operation as described in this manual. The further RF exposure reduction can be achieved if the product can be kept as far as possible from the user body or set the device to lower output power if such function is available.</p>

15.5.4. Aprobările de tip pentru încărcătorul wireless și NFC

Conținutul acestui manual reprezintă starea manualului de utilizare la momentul tipăririi și poate să nu fie valabil în totalitate la un moment ulterior. Pentru informații suplimentare, consultați pe prima pagină notele complete privind precizările legale.

Găsiți mai jos specificațiile tehnice și aprobările de tip pentru încărcătorul wireless și cititorul NFC.

Specificații tehnice

Încărcătorul wireless și cititorul NFC au fost concepute să funcționeze la temperaturi exterioare cuprinse între -35 °C și 85 °C.

Încărcător wireless

- Bandă de frecvență: 127,7±10 kHz
- Puterea maximă a câmpului magnetic: 65,69 dBμA/m la 10 m

Cititorul de cartele cu NFC

- Bandă de frecvență: 13,56 MHz ±10%
- Puterea maximă a câmpului magnetic: 42 dBμA/m la 10 m



Declarația de conformitate









CE RED	<p>Prin prezenta, Hefei Invispower Co.,Ltd declară că echipamentul radio NFCR-INTERNAL (model: NFC-I-SX-21548) și modelul de încărcător wireless (model: WPC-15SN-21493) respectă cerințele Directivei 2014/53/UE.</p> <p>Nivelul expunerii maxime permise (MPE) pentru acest echipament a fost calculat luând în calcul o distanță de 20 cm între dispozitiv și corpul uman. Pentru a respecta cerințele de expunere la RF, se recomandă păstrarea unei distanțe de cel puțin 20 cm între echipament și părțile corpului în timpul utilizării.</p>
UKCA	<p>Prin prezenta, Hefei Invispower Co.,Ltd declară că echipamentul radio NFCR-INTERNAL (model: NFC-I-SX-21548) și modelul de încărcător wireless (model: WPC-15SN-21493) respectă cerințele regulamentului privind echipamentele radio din regatul Unit (SI 2017/1206).</p>
FCC ID și IC	<p>Acest dispozitiv respectă partea 15 a Regulamentului FCC și normele RSS-Gen, RSS-216 din Canada. Operația este supusă următoarelor două condiții:</p> <ol style="list-style-type: none">1. Acest dispozitiv poate să nu cauzeze interferențe dăunătoare, și2. Acest dispozitiv trebuie să accepte orice interferență primită, inclusiv interferență care poate determina o funcționare nedorită. <p>Orice modificări sau adaptări care nu au fost aprobate în mod expres de partea responsabilă cu conformitatea poate invalida autoritatea utilizatorului de a opera acest echipament Declarația FCC privind expunerea la radiația de RF: acest echipament respectă limitele de expunere la radiația RF ale FCC prevăzute pentru un mediu necontrolat. Acest dispozitiv și antena acestuia nu trebuie să fie amplasate sau să funcționeze împreună cu o altă antenă sau un alt transmițător. Acest echipament trebuie instalat și operat la o distanță de 20 cm între transmițător și corp. Notă: Acest echipament a fost testat și evaluat ca respectând limitele unui dispozitiv digital din Clasa B, în conformitate cu partea 15 a normelor FCC. Limitele au fost prevăzute pentru a furniza o protecție rezonabilă față de interferența dăunătoare dintr-o instalație rezidențială. Acest echipament generează, utilizează și poate radia energie pe frecvențele radio și, dacă nu este instalat și utilizat conform instrucțiunilor, acesta poate cauza interferențe dăunătoare pentru comunicațiile radio. Cu toate acestea, nu există o garanție că această interferență nu se va produce într-o anumită instalație. În cazul în care echipamentul cauzează o interferență dăunătoare pentru recepția semnalului radio sau TV, care poate fi determinat prin oprirea și pornirea echipamentului, se recomandă utilizatorului să încerce să corecteze interferența printr-una sau mai multe dintre următoarele măsuri:</p> <ul style="list-style-type: none">• Reorientați sau schimbați locația antenei receptoare.• Măriți distanța dintre echipament și receptor.• Conectați echipamentul la o priză pe un circuit diferit de cel la care este conectat receptorul.• Pentru asistență, contactați dealerul sau un tehnician radio-TV. <p>IDéclaration d'avertissement ISED Son fonctionnement est soumis aux deux conditions suivantes:</p> <ol style="list-style-type: none">1. Cet appareil ne doit pas provoquer d'interférences nuisibles, et2. Cet appareil doit accepter toute interference recue, y compris les interferences pouvant entrainer un fonctionnement indésirable. <p>Les changements ou modifications non expressément approuvés par la partie responsable de la conformité peut annuler l'autorité de l'utilisateur de l'équipement. Déclaration d'exposition aux radiations RF de l'ISED: Cet équipement est conforme aux limites d'exposition aux rayonnements RF de l'ISED définies pour un environnement non contrôlé. Cet appareil et son antenne ne doivent pas être situés ou fonctionner conjointement avec une autre antenne ou un autre émetteur</p>
ANATEL	<p>Acest echipament nu este protejat împotriva influenței nedorite și nu va cauza interferență asupra sistemelor autorizate în mod adecvat. Pentru informații suplimentare, accesați site-ul web ANATEL la adresa: https://www.gov.br/anatel [https://www.gov.br/anatel]</p> <p>Este equipamento não tem direito à proteção contra interferência prejudicial e não pode causar interferência em sistemas devidamente autorizados. Para maiores informações, consulte o site da ANATEL – https://www.gov.br/anatel [https://www.gov.br/anatel]</p>





Țara/regiunea	Modelul/produsul	Conformitate	Etichetă
FCC/IC	GE-1	<p>FCC Regulations: This device complies with Part 15 of the FCC Rules. Operation is subject to the following two conditions: (1) This device may not cause harmful interference, and (2) this device must accept any interference received, including interference that may cause undesired operation. This equipment has been tested and found to comply with the limits for a Class B digital device, pursuant to Part 15 of the FCC Rules. These limits are designed to provide reasonable protection against harmful interference in a residential installation. This equipment generates, uses and can radiate radio frequency energy and, if not installed and used in accordance with the instructions, may cause harmful interference to radio communications. However, there is no guarantee that interference will not occur in a particular installation. If this equipment does cause harmful interference to radio or television reception, which can be determined by turning the equipment off and on, the user is encouraged to try to correct the interference by one of the following measures: Reorient or relocate the receiving antenna. Increase the separation between the equipment and receiver. Connect the equipment into an outlet on a circuit different from that to which the receiver is connected. Consult the dealer or an experienced radio/TV technician for help. FCC Caution: Any changes or modifications not expressly approved by the party responsible for compliance could void the user's authority to operate this equipment. Radiation Exposure Statement: This equipment complies with FCC radiation exposure limits set forth for an uncontrolled environment. This equipment should be installed and operated with minimum distance 20cm between the radiator & your body. IC [2] ISED Notice: This device complies with Industry Canada license-exempt RSS standard(s). Operation is subject to the following two conditions: 1) this device may not cause interference, and 2) this device must accept any interference, including interference that may cause undesired operation of the device. Le présent appareil est conforme aux CNR d'Industrie Canada applicables aux appareils radio exempts de licence. L'exploitation est autorisée aux deux conditions suivantes: 1) l'appareil ne doit pas produire de brouillage, et 2) l'utilisateur de l'appareil doit accepter tout brouillage radioélectrique subi, même si le brouillage est susceptible d'en compromettre le fonctionnement. This device and its antenna(s) must not be co-located or operating in conjunction with any other antenna or transmitter, except tested built-in radios. Cet appareil et son antenne ne doivent pas être situés ou fonctionner en conjonction avec une autre antenne ou un autre émetteur, exception faites des radios intégrées qui ont été testées. The County Code Selection feature is disabled for products marketed in the US/ Canada. La fonction de sélection de l'indicatif du pays est désactivée pour les produits commercialisés aux États-Unis et au Canada. Radiation Exposure Statement: This equipment complies with IC radiation exposure limits set forth for an uncontrolled environment. This equipment should be installed and operated with minimum distance 20cm between the radiator & your body. Déclaration d'exposition aux radiations: Cet équipement est conforme aux limites d'exposition aux rayonnements IC établies pour un environnement non contrôlé. Cet équipement doit être installé et utilisé avec un minimum de 20 cm de distance entre la source de rayonnement et votre corps.</p>	











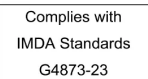
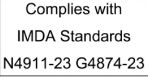



Țara/regiunea	Modelul/produsul	Conformitate	Etichetă
FCC/IC	GK2	<p>WARNING: Do not ingest the battery, Chemical Burn Hazard (The remote control supplied with) This product contains a coin/button cell battery. If the coin/button cell battery is swallowed, it can cause severe internal burns in just 2 hours and can lead to death. Keep new and used batteries away from children. If the battery compartment does not close securely, stop using the product and keep it away from children. If you think batteries might have been swallowed or placed inside any part of the body, seek immediate medical attention. WARNING 1. Replacement of a battery with an incorrect type that can defeat a safeguard; Disposal of a battery into fire or a hot oven, or mechanically crushing or cutting of a battery, that can result in an explosion; Leaving a battery in an extremely high temperature surrounding environment that can result in an explosion or the leakage of flammable liquid or gas A battery subjected to extremely low air pressure that may result in an explosion or the leakage of flammable liquid or gas 2. The exclamation point within an equilateral triangle is intended to alert the user to the presence of important operating and maintenance (servicing) instructions in the literature accompanying the appliance. 3. CAUTION For coin/button battery used, please refer for further information to the user manual FCC [?] FCC Regulations: This device complies with Part 15 of the FCC Rules. Operation is subject to the following two conditions: (1) This device may not cause harmful interference, and (2) this device must accept any interference received, including interference that may cause undesired operation. This equipment has been tested and found to comply with the limits for a Class B digital device, pursuant to Part 15 of the FCC Rules. These limits are designed to provide reasonable protection against harmful interference in a residential installation. This equipment generates, uses and can radiate radio frequency energy and, if not installed and used in accordance with the instructions, may cause harmful interference to radio communications. However, there is no guarantee that interference will not occur in a particular installation. If this equipment does cause harmful interference to radio or television reception, which can be determined by turning the equipment off and on, the user is encouraged to try to correct the interference by one of the following measures: Reorient or relocate the receiving antenna. Increase the separation between the equipment and receiver. Connect the equipment into an outlet on a circuit different from that to which the receiver is connected. Consult the dealer or an experienced radio/TV technician for help. FCC Caution: Any changes or modifications not expressly approved by the party responsible for compliance could void the user's authority to operate this equipment. Radiation Exposure Statement: This equipment complies with FCC radiation exposure limits set forth for an uncontrolled environment. This equipment should be installed and operated with minimum distance 20cm between the radiator & your body. Device may not be employed for the operation of toys. Operation onboard an aircraft, a ship or a satellite is prohibited. IC: ISED Notice: This device complies with Industry Canada license-exempt RSS standard(s). Operation is subject to the following two conditions: 1) this device may not cause interference, and 2) this device must accept any interference, including interference that may cause undesired operation of the device. Le présent appareil est conforme aux CNR d'Industrie Canada applicables aux appareils radio exempts de licence. L'exploitation est autorisée aux deux conditions suivantes: 1) l'appareil ne doit pas produire de brouillage, et 2) l'utilisateur de l'appareil doit accepter tout brouillage radioélectrique subi, même si le brouillage est susceptible d'en compromettre le fonctionnement. This device and its antenna(s) must not be co-located or operating in conjunction with any other antenna or transmitter, except tested built-in radios. Cet appareil et son antenne ne doivent pas être situés ou fonctionner en conjonction avec une autre antenne ou un autre émetteur, exception faites des radios intégrées qui ont été testées. The County Code Selection feature is disabled for products marketed in the US/ Canada. La fonction de sélection de l'indicatif du pays est désactivée pour les produits commercialisés aux États-Unis et au Canada. Radiation Exposure Statement: This equipment complies with IC radiation exposure limits set forth for an uncontrolled environment. This equipment should be installed and operated with minimum distance 20cm between the radiator & your body. Déclaration d'exposition aux radiations: Cet équipement est conforme aux limites d'exposition aux rayonnements IC établies pour un environnement non contrôlé. Cet équipement doit être installé et utilisé avec un minimum de 20 cm de distance entre la source de rayonnement et votre corps.</p>	





Țara/regiunea	Modelul/produsul	Conformitate	Etichetă
FCC/IC	GR4	<p>FCC Regulations: This device complies with Part 15 of the FCC Rules. Operation is subject to the following two conditions: (1) This device may not cause harmful interference, and (2) this device must accept any interference received, including interference that may cause undesired operation. This equipment has been tested and found to comply with the limits for a Class B digital device, pursuant to Part 15 of the FCC Rules. These limits are designed to provide reasonable protection against harmful interference in a residential installation. This equipment generates, uses and can radiate radio frequency energy and, if not installed and used in accordance with the instructions, may cause harmful interference to radio communications. However, there is no guarantee that interference will not occur in a particular installation. If this equipment does cause harmful interference to radio or television reception, which can be determined by turning the equipment off and on, the user is encouraged to try to correct the interference by one of the following measures: Reorient or relocate the receiving antenna. Increase the separation between the equipment and receiver. Connect the equipment into an outlet on a circuit different from that to which the receiver is connected. Consult the dealer or an experienced radio/TV technician for help. FCC Caution: Any changes or modifications not expressly approved by the party responsible for compliance could void the user's authority to operate this equipment. Radiation Exposure Statement: This equipment complies with FCC radiation exposure limits set forth for an uncontrolled environment. This equipment should be installed and operated with minimum distance 20cm between the radiator & your body. IC [2] ISED Notice This device complies with Industry Canada license-exempt RSS standard(s). Operation is subject to the following two conditions: 1) this device may not cause interference, and 2) this device must accept any interference, including interference that may cause undesired operation of the device. Le présent appareil est conforme aux CNR d'Industrie Canada applicables aux appareils radio exempts de licence. L'exploitation est autorisée aux deux conditions suivantes: 1) l'appareil ne doit pas produire de brouillage, et 2) l'utilisateur de l'appareil doit accepter tout brouillage radioélectrique subi, même si le brouillage est susceptible d'en compromettre le fonctionnement. This device and its antenna(s) must not be co-located or operating in conjunction with any other antenna or transmitter, except tested built-in radios. Cet appareil et son antenne ne doivent pas être situés ou fonctionner en conjonction avec une autre antenne ou un autre émetteur, exception faites des radios intégrées qui ont été testées. The County Code Selection feature is disabled for products marketed in the US/ Canada. La fonction de sélection de l'indicatif du pays est désactivée pour les produits commercialisés aux États-Unis et au Canada. Radiation Exposure Statement: This equipment complies with IC radiation exposure limits set forth for an uncontrolled environment. This equipment should be installed and operated with minimum distance 20cm between the radiator & your body. Déclaration d'exposition aux radiations: Cet équipement est conforme aux limites d'exposition aux rayonnements IC établies pour un environnement non contrôlé. Cet équipement doit être installé et utilisé avec un minimum de 20 cm de distance entre la source de rayonnement et votre corps.</p>	

Țara/regiunea	Modelul/produsul	Conformitate	Etichetă
FCC/IC	GU1	FCC Regulations: This device complies with Part 15 of the FCC Rules. Operation is subject to the following two conditions: (1) This device may not cause harmful interference, and (2) this device must accept any interference received, including interference that may cause undesired operation. This equipment has been tested and found to comply with the limits for a Class B digital device, pursuant to Part 15 of the FCC Rules. These limits are designed to provide reasonable protection against harmful interference in a residential installation. This equipment generates, uses and can radiate radio frequency energy and, if not installed and used in accordance with the instructions, may cause harmful interference to radio communications. However, there is no guarantee that interference will not occur in a particular installation. If this equipment does cause harmful interference to radio or television reception, which can be determined by turning the equipment off and on, the user is encouraged to try to correct the interference by one of the following measures: Reorient or relocate the receiving antenna. Increase the separation between the equipment and receiver. Connect the equipment into an outlet on a circuit different from that to which the receiver is connected. Consult the dealer or an experienced radio/TV technician for help. FCC Caution: Any changes or modifications not expressly approved by the party responsible for compliance could void the user's authority to operate this equipment. Radiation Exposure Statement: This equipment complies with FCC radiation exposure limits set forth for an uncontrolled environment. This equipment should be installed and operated with minimum distance 20cm between the radiator & your body. Device may not be employed for the operation of toys. Operation onboard an aircraft, a ship or a satellite is prohibited. IC[?] ISED Notice This device complies with Industry Canada license-exempt RSS standard(s). Operation is subject to the following two conditions: 1) this device may not cause interference, and 2) this device must accept any interference, including interference that may cause undesired operation of the device. Le présent appareil est conforme aux CNR d'Industrie Canada applicables aux appareils radio exempts de licence. L'exploitation est autorisée aux deux conditions suivantes: 1) l'appareil ne doit pas produire de brouillage, et 2) l'utilisateur de l'appareil doit accepter tout brouillage radioélectrique subi, même si le brouillage est susceptible d'en compromettre le fonctionnement. This device and its antenna(s) must not be co-located or operating in conjunction with any other antenna or transmitter, except tested built-in radios. Cet appareil et son antenne ne doivent pas être situés ou fonctionner en conjonction avec une autre antenne ou un autre émetteur, exception faites des radios intégrées qui ont été testées. The County Code Selection feature is disabled for products marketed in the US/ Canada. La fonction de sélection de l'indicatif du pays est désactivée pour les produits commercialisés aux États-Unis et au Canada. Radiation Exposure Statement: This equipment complies with IC radiation exposure limits set forth for an uncontrolled environment. This equipment should be installed and operated with minimum distance 20cm between the radiator & your body.	
Israel	BNCM: 51-93994	מספר אישור התאמה מטעם משרד התקשורת: חל איסור לבצע פעולות במכשיר שיש בהן כדי לשנות את תכונותיו האלחוטיות של המכשיר, ובכלל זה שינוי תוכנה, החלפת אנטנה מקורית או הוספת אפשרות לחיבור לאנטנה חיצונית, בלא קבלת אישור משרד התקשורת, בשל החשש להפרעות אלחוטיות.	
Israel	Ancoră UWB: 51-93993	מספר אישור התאמה מטעם משרד התקשורת: חל איסור לבצע פעולות במכשיר שיש בהן כדי לשנות את תכונותיו האלחוטיות של המכשיר, ובכלל זה שינוי תוכנה, החלפת אנטנה מקורית או הוספת אפשרות לחיבור לאנטנה חיצונית, בלא קבלת אישור משרד התקשורת, בשל החשש להפרעות אלחוטיות.	
Israel	Key Tag: 51-99616	מספר אישור התאמה מטעם משרד התקשורת: חל איסור לבצע פעולות במכשיר שיש בהן כדי לשנות את תכונותיו האלחוטיות של המכשיר, ובכלל זה שינוי תוכנה, החלפת אנטנה מקורית או הוספת אפשרות לחיבור לאנטנה חיצונית, בלא קבלת אישור משרד התקשורת, בשל החשש להפרעות אלחוטיות.	
Israel	Cititor NFC: 51-98998	מספר אישור התאמה מטעם משרד התקשורת: חל איסור לבצע פעולות במכשיר שיש בהן כדי לשנות את תכונותיו האלחוטיות של המכשיר, ובכלל זה שינוי תוכנה, החלפת אנטנה מקורית או הוספת אפשרות לחיבור לאנטנה חיצונית, בלא קבלת אישור משרד התקשורת, בשל החשש להפרעות אלחוטיות.	
Japonia	BNCM		 218-230158
Japonia	Consolă UWB		 218-230167
Japonia	Key tag		 218-230159
Japonia	Cititor NFC		總務省指定(MIC/KS)第AC-23100号

Țara/regiunea	Modelul/produsul	Conformitate	Etichetă
Iordania	Toate	BNCM: TRC/34/11930/2023 Consolă UWB: TRC/34/11931/2023 Key Tag: TRC/34/12858/2023 Cititor NFC: TRC/15/13157/2023	
Coreea	BNCM		 R-R-MQU-GE1
Coreea	Consolă UWB		 R-R-MQU-GU1
Coreea	Key tag		 R-R-MQU-GK2
Coreea	Cititor NFC		 R-R-MQU-GR4
Liban	BNCM		 5601/E&M/2023
Liban	Consolă UWB		 5599/E&M/2023
Liban	Key tag		 9814/E&M/2023
Liban	Cititor NFC		 9817/E&M/2023

Țara/regiunea	Modelul/produsul	Conformitate	Etichetă
Mexic		BNCM: IFETEL:TEMAGE23-38667 UWB anchor: IFETEL:SYMAGU23-26221 key tag: IFETEL:TEMAGK23-44107 NFC Reader: IFETEL:SYMAGR23-34983	
Moldova	Toate		
Maroc	BNCM		<p>AGREE PARL ANRT MAROC</p> <p>Numéro d'agrément : MR00038206ANRT2023 Date d'agrément : 20230517</p>
Maroc	Consolă UWB		<p>AGREE PARL ANRT MAROC</p> <p>Numéro d'agrément : MR00038198ANRT2023 Date d'agrément : 20230516</p>
Maroc	Key tag		<p>AGREE PARL ANRT MAROC</p> <p>Numéro d'agrément : MR00039920ANRT2023 Date d'agrément : 20230912</p>
Maroc	Cititor NFC		<p>AGREE PARL ANRT MAROC</p> <p>Numéro d'agrément : MR00040022ANRT2023 Date d'agrément : 20230919</p>
Oman	BNCM		<p>OMAN-TRA TRA/TA-R/15622/23 D202897</p>
Oman	Consolă UWB		<p>OMAN-TRA TRA/TA-R/15648/23 D202897</p>
Oman	Key tag		<p>OMAN-TRA TRA/TA-R/16718/23 D202897</p>
Oman	Cititor NFC		<p>OMAN-TRA TRA/TA-R/16798/23 D202897</p>
Paraguay	BNCM		
Paraguay	Consolă UWB		
Paraguay	Key tag		
Paraguay	Cititor NFC		
Singapore	BNCM		<p>Complies with IMDA Standards N4800-23</p>

Țara/regiunea	Modelul/produsul	Conformitate	Etichetă
Singapore	Consolă UWB		
Singapore	Key tag		
Singapore	Cititor NFC		
Serbia	Toate		
Africa de Sud	BNCM		
Africa de Sud	Consolă UWB		
Africa de Sud	Key tag		
Africa de Sud	Cititor NFC		
Thailanda	BNCM		
Thailanda	Consolă UWB		
Thailanda	Key tag		
Thailanda	Cititor NFC		
EAU	BNCM		
EAU	Consolă UWB		
EAU	Key tag		
EAU	Cititor NFC		

Țara/regiunea	Modelul/produsul	Conformitate	Etichetă
Ucraina	BNCM		 UA.032.CT.0268-23
Ucraina	Consolă UWB		 UA.032.CT.0268-23
Ucraina	Key tag		 UA.032.CT.0359-23
Ucraina	Cititor NFC		 UA.032.CT.0346-23
S.U.A.		BNCM: FCC ID: IYZGE1. UWB anchor: FCC ID: IYZGU1. NFC Reader: FCC ID: IYZGR4. key tag: FCC ID: IYZGK2.	

15.5.6. Informații despre lista substanțelor candidate (CL), în conformitate cu Regulamentul REACH, articolul 33.1

Volvo Cars sprijină, în general, obiectivele fundamentale ale regulamentului REACH și, în special, Articolul 33, care sunt în concordanță cu propriul nostru angajament de a promova fabricarea, manipularea și utilizarea responsabilă a produselor noastre.

În conformitate cu articolul 33.1 din Regulamentul REACH (Regulamentul 1907/2006/CE),^[1] clienții persoane juridice trebuie informați cu privire la substanțele de îngrijorare deosebită (SVHC^[2]) în produsele furnizate de Volvo Cars. Scopul este de a facilita manipularea în siguranță a ingredientelor componentelor afectate pentru a proteja persoanele și mediul.

Prezența substanțelor din lista substanțelor candidate

Articolele din Tabelul de substanțe din lista de substanțe candidate conțin substanțe cu o concentrație de peste 0,1% g/g din lista de substanțe candidate pentru mașina specifică. Informațiile privind substanțele din lista de substanțe candidate (CL) se bazează pe datele obținute din partea furnizorilor și pe propriile noastre date privind produsele.

Informații generale privind utilizarea în condiții de siguranță a articolelor

Fiecare mașină furnizată de Volvo Cars este acompaniată de un manual de utilizare, care include informații privind utilizarea în siguranță pentru proprietari, șoferi și utilizatori ai mașinii. Informațiile Volvo Cars privind repararea și servisarea mașinilor și piesele originale includ informații privind utilizarea în condiții de siguranță pentru personalul de service.

În cazul în care sunt prezente în anumite părți ale acestei mașini substanțele din lista substanțelor candidate care figurează în „Tabelul substanțelor din lista substanțelor candidate” relevant pentru mașina specifică, ele sunt încorporate astfel încât expunerea potențială a clienților, dar și riscul pentru persoane sau mediu, să fie reduse la minimum atât timp cât mașina și piesele acesteia sunt utilizate conform specificației și toate reparațiile, lucrările de service și de întreținere se efectuează în conformitate cu instrucțiunile tehnice pentru aceste activități și cu bunele practici standard ale industriei.

Un autovehicul scos din uz poate fi eliminat în mod legal în Uniunea Europeană doar într-o instalație de tratare autorizată (ATF). Părțile componente ale autovehiculelor trebuie eliminate în conformitate cu legile aplicabile la nivel local și cu îndrumarea

autorităților locale.

Tabelul substanțelor din lista substanțelor candidate

Informații suplimentare sunt disponibile într-un fișier PDF; consultați Asistență/Informații despre mașină/Informații de reglementare.

[1] REACH - Legislația privind substanțele chimice a Uniunii Europene, care a intrat în vigoare la 1 iunie 2007, Regulamentul (CE) nr. 1907/2006 privind înregistrarea, evaluarea, autorizarea și restricționarea substanțelor chimice (REACH).

[2] SVHC - substanțe de îngrijorare deosebită, incluse în lista de substanțe candidate (CL) actuală.

15.6. Etichetele

Mașina are o serie de etichete care furnizează informații despre aceasta și despre utilizarea ei, cum ar fi specificații și avertismente.

Tipurile de etichete



Simboluri ISO negre pe un antet galben, cu text alb, sau o ilustrație pe fundal negru.

Ilustrează pericolul de vătămare gravă sau deces în cazul ignorării avertismentului.



Simboluri ISO albe și text alb sau o ilustrație pe fundal negru sau albastru.

Ilustrează pericolul de pagube materiale în cazul ignorării avertismentului.



Simboluri ISO albe și text alb sau o ilustrație pe fundal negru.

Conține informații despre mașină și despre modul de utilizare a acesteia.

 **Notă**

Etichetele descrise

Etichetele descrise în acest manual sunt reprezentări generice ale celor amplasate în mașină. Manualul conține doar amplasarea acestora și tipurile de informații pe care etichetele le transmit. Pentru informații specifice despre mașină, găsiți eticheta aferentă.