

# EX90 2025 (24w36) Manual de utilizare

Versiunea 2026-06-08

## Declinarea responsabilității

Ca urmare a naturii dinamice a produsului nostru bazat pe software, conținutul acestui PDF reprezintă cea mai recentă versiune a manualului de utilizare la momentul tipării acestuia. Deoarece actualizăm și îmbunătățim continuu produsul nostru, este posibil ca în anumite situații viitoare diverse elemente ale conținutului să nu reflecte cele mai actualizate informații. Prin urmare, pentru cele mai precise și actualizate informații vă recomandăm să utilizați aplicația manualului de utilizare digital de pe afișajul central al mașinii dvs. De asemenea, puteți accesa informațiile în aplicația mobilă Volvo Cars.

Rețineți că, dacă selectați să imprimați manualul, nu putem garanta valabilitatea informațiilor la momente ulterioare, deoarece pot exista actualizări de la momentul imprimării. Pentru a garanta cel mai ridicat nivel de siguranță și utilizarea optimă a produsului, vă recomandăm insistent să vă bazați pe manualul de utilizare digital, care poate fi accesat cu ușurință de pe afișajul central al mașinii dvs.

Această versiune ce poate fi imprimată este generică și nu corespunde mașinii dvs. În cazul în care există discrepanțe între acest manual ce poate fi imprimat și manualul pe care îl puteți vizualiza pe afișajul central al mașinii dvs., acesta din urmă are întâietate.

## Cuprins

1. Informații pentru consumatori
  - 1.1 Despre manualul de utilizare
    - 1.1.1 Citirea manualului de utilizare
  - 1.2 Asistență pentru clienți și informații de contact
  - 1.3 Responsabilitatea șoferului
  - 1.4 Modificările, reparațiile și montarea de accesorii
  - 1.5 Găsirea numărului de identificare a vehiculului
  - 1.6 Aprobarea termenilor și condițiilor și colectarea datelor
  - 1.7 Manipularea datelor înregistrate și colectate
  - 1.8 Despre serviciile conectate și politica privind utilizarea corectă
  - 1.9 Schimbarea proprietarului mașinii
  - 1.10 Resetarea datelor utilizatorilor
  - 1.11 Recomandări privind încărcarea în diferite regiuni
2. Conturi de utilizator, profiluri și servicii
  - 2.1 Prima configurare a mașinii
  - 2.2 Volvo ID
    - 2.2.1 Crearea unui Volvo ID
  - 2.3 Aplicația Volvo Cars
  - 2.4 Introducere în Servicii Google
  - 2.5 Personalizare și setări
  - 2.6 Profiluri ale utilizatorilor mașinii
    - 2.6.1 Comutarea profilelor
    - 2.6.2 Adăugarea unui profil
    - 2.6.3 Eliminarea unui profil
    - 2.6.4 Atribuirea unei chei la un profil
    - 2.6.5 Gestionarea cheilor atribuite profilelor
    - 2.6.6 Restricționarea accesului la un profil
    - 2.6.7 Adăugarea unui cont la un profil
  - 2.7 Asistență Volvo

- 2.7.1 Apelarea Asistență Volvo pentru asistență rutieră
- 2.8 Asistență în caz de urgență
  - 2.8.1 Apelarea serviciilor de urgență cu butonul SOS
  - 2.8.2 Modificarea destinatarului apelului de urgență
- 3. Afișaje, software și telefon
  - 3.1 Afișaje
    - 3.1.1 Afișajul central
      - 3.1.1.1 Ecrane în afișajul central
      - 3.1.1.2 Simboluri de stare în afișajul central
      - 3.1.1.3 Tastatura
        - 3.1.1.3.1 Modificarea limbii tastaturii
        - 3.1.1.3.2 Adăugarea și eliminarea limbilor disponibile pentru tastatură
    - 3.1.2 Afișajul pentru șofer
      - 3.1.2.1 Simbolurile de avertizare și indicatoare
      - 3.1.2.2 Contorul de baterie
      - 3.1.2.3 Contor de energie electrică
    - 3.1.3 Head-up display
      - 3.1.3.1 Reglarea head-up display-ului
    - 3.1.4 Setările de sistem
      - 3.1.4.1 Modificarea orei și datei
      - 3.1.4.2 Schimbarea limbii sistemului
      - 3.1.4.3 Modificarea unităților de măsură ale sistemului
    - 3.1.5 Repornirea afișajelor
  - 3.2 Telefonul
    - 3.2.1 Conectarea telefonului la mașină
    - 3.2.2 Utilizarea telefonului în mașină
    - 3.2.3 Comutarea între telefoanele asociate
    - 3.2.4 Apple CarPlay
      - 3.2.4.1 Conectarea iPhone la Apple CarPlay
    - 3.2.5 Android Auto™
      - 3.2.5.1 Conectarea telefonului Android™ la Android Auto™
  - 3.3 Sunet și media
    - 3.3.1 Radioul
      - 3.3.1.1 Adăugarea de posturi de radio favorite
      - 3.3.1.2 Asocierea posturilor de radio DAB și FM
    - 3.3.2 Setări audio
    - 3.3.3 Playere media
  - 3.4 Aplicații din mașină
    - 3.4.1 Descărcarea aplicațiilor
    - 3.4.2 Dezinstalarea aplicațiilor
  - 3.5 Conectivitate și software
    - 3.5.1 Conexiunea la Internet
      - 3.5.1.1 Conectarea la internet printr-un telefon conectat prin Bluetooth
      - 3.5.1.2 Conectarea la internet prin Wi-Fi
    - 3.5.2 Actualizări over-the-air
  - 3.6 Comanda vocală
    - 3.6.1 Utilizarea comenzilor vocale
- 4. Climatizarea și confortul interior
  - 4.1 Interior
    - 4.1.1 Utilizarea încărcătorului wireless
    - 4.1.2 Activarea încărcătorului wireless
    - 4.1.3 Porturile USB

- 4.1.4 Priza electrică de 12 V
- 4.1.5 Parasolarele
- 4.2 Confort
- 4.3 Climatizarea
  - 4.3.1 Butoanele sistemului de climatizare
    - 4.3.1.1 Activarea încălzirii din scaune
    - 4.3.1.2 Activarea ventilației din scaun
    - 4.3.1.3 Activarea încălzirii volanului
  - 4.3.2 Setări de climatizare
  - 4.3.3 Temperatura și aerul condiționat
    - 4.3.3.1 Activarea aerului condiționat
    - 4.3.3.2 Setarea temperaturii
    - 4.3.3.3 Sincronizarea temperaturii
    - 4.3.3.4 Activarea climatizării Eco
  - 4.3.4 Distribuția aerului și modurile de climatizare
    - 4.3.4.1 Reglarea gurilor de aer
    - 4.3.4.2 Activarea modului climatizare automată
    - 4.3.4.3 Activarea modului de climatizare manuală
  - 4.3.5 Gheață, condens și degivratoare
    - 4.3.5.1 Activarea degivrării maxime
    - 4.3.5.2 Activarea încălzirii lunetei și a oglinzilor laterale
  - 4.3.6 Climatul interior în timpul parcării
    - 4.3.6.1 Setarea temporizatorului de preconditionare
    - 4.3.6.2 Păstrarea climatizării active la parcare
  - 4.3.7 Calitatea aerului
    - 4.3.7.1 Indicația de calitate a aerului
    - 4.3.7.2 Filtrarea aerului
      - 4.3.7.2.1 Purificarea avansată a aerului
      - 4.3.7.2.2 Purificarea țintită a aerului
        - 4.3.7.2.2.1 Activarea purificării țintite a aerului
    - 4.3.7.3 CleanZone
    - 4.3.7.4 Activarea recirculării aerului
  - 4.3.8 Sistemul de climatizare
    - 4.3.8.1 Zonele de climatizare
    - 4.3.8.2 Climatizarea parțială
    - 4.3.8.3 Temperatura percepută și temperatura efectivă
    - 4.3.8.4 Senzorii de climatizare
    - 4.3.8.5 Încălziitoare
- 4.4 Geamurile și panourile de sticlă
  - 4.4.1 Acționarea geamurilor
  - 4.4.2 Protecția la prindere
  - 4.4.3 Resetarea geamurilor
- 4.5 Scaunele
  - 4.5.1 Scaunele față
    - 4.5.1.1 Reglarea scaunelor față
    - 4.5.1.2 Resetarea pozițiilor scaunelor de față
    - 4.5.1.3 Activarea masajului în scaune
    - 4.5.1.4 Extinderea pernei scaunului
  - 4.5.2 Al doilea rând de scaune
    - 4.5.2.1 Reglarea scaunelor de pe al doilea rând de scaune
    - 4.5.2.2 Plierea scaunelor de pe al doilea rând de scaune
  - 4.5.3 Rândul trei de scaune

- 4.5.3.1 Intrarea și coborârea din cel de-al treilea rând de scaune
    - 4.5.3.2 Plierea scaunelor de pe cel de-al treilea rând
  - 4.6 Iluminatul interior
    - 4.6.1 Reglarea lămpilor de lectură
    - 4.6.2 Modificarea luminilor interioare
    - 4.6.3 Dezactivarea luminilor automate interioare
    - 4.6.4 Activarea tuturor luminilor interioare
- 5. Siguranța
  - 5.1 Răspunsul în caz de coliziune
    - 5.1.1 Sistemul de protecție a pietonilor
  - 5.2 Detecția ocupanților
  - 5.3 Așezarea corespunzătoare pe scaune
  - 5.4 Centurile de siguranță
    - 5.4.1 Fixarea și reglarea centurii de siguranță
    - 5.4.2 Memento centură de siguranță
  - 5.5 Airbaguri
    - 5.5.1 Declanșarea airbagurilor
    - 5.5.2 Airbaguri frontale
      - 5.5.2.1 Dezactivarea și activarea airbagului pasagerului
    - 5.5.3 Airbagurile laterale
    - 5.5.4 Airbaguri cortină
    - 5.5.5 Întreținerea și servisarea airbagurilor
    - 5.5.6 Etichetele pentru airbaguri
  - 5.6 Siguranța copiilor
    - 5.6.1 Scaune pentru copii
      - 5.6.1.1 Montarea scaunelor pentru copii
        - 5.6.1.1.1 Montarea scaunelor pentru copii pe locurile exterioare de pe cel de-al doilea rând de scaune
        - 5.6.1.1.2 Montarea scaunelor pentru copii pe locurile din al treilea rând de scaune
        - 5.6.1.1.3 Montarea scaunelor pentru copii pe scaunul pasagerului din față
      - 5.6.1.2 Punctele de ancorare pentru scaunele pentru copii
        - 5.6.1.2.1 Punctele de ancorare ISOFIX
        - 5.6.1.2.2 Punctele de ancorare superioare
        - 5.6.1.2.3 Punctele de ancorare inferioare
      - 5.6.1.3 Scaune pentru copii recomandate
      - 5.6.1.4 Tabel de prezentare generală a locațiilor potrivite pentru scaunele pentru copii
- 6. Acces și securitate
  - 6.1 Cheile
    - 6.1.1 Key tag
      - 6.1.1.1 Încărcarea Key Tag
    - 6.1.2 Cartela-cheie
    - 6.1.3 Cheia digitală
      - 6.1.3.1 Crearea unei chei digitale
      - 6.1.3.2 Ștergerea unei chei digitale
    - 6.1.4 Locații de citire a cheii
  - 6.2 Deschiderea și închiderea
    - 6.2.1 Deschiderea capotei
    - 6.2.2 Închiderea capotei
    - 6.2.3 Accesul la portbagaj
      - 6.2.3.1 Deschiderea fără mâini a portbagajului
      - 6.2.3.2 Reglarea înălțimii de deschidere a portbagajului
  - 6.3 Încuierea și descuiera
    - 6.3.1 Activarea încuietorilor de protecție pentru copii

- 6.3.2 Setări pentru încuiere și descuiere
  - 6.3.2.1 Reglarea setărilor de încuiere și descuiere
- 6.3.3 Încuiere fără răspuns
- 6.4 Antifurt
  - 6.4.1 Alarmă
    - 6.4.1.1 Reducerea sensibilității alarmei
- 7. Încărcarea mașinii
  - 7.1 Tipuri de încărcare
    - 7.1.1 Cablurile de încărcare
  - 7.2 Ecranul și setările de încărcare
    - 7.2.1 Setarea unui nivel urmărit de energie în baterie
    - 7.2.2 Setarea unei limite de amperaj pentru încărcare
    - 7.2.3 Adăugarea și gestionarea de programe de încărcare
    - 7.2.4 Setarea unui nivel minim de energie în baterie
    - 7.2.5 Plug & Charge
      - 7.2.5.1 Activarea Plug & Charge
  - 7.3 Pornirea și oprirea încărcării
    - 7.3.1 Pornirea încărcării cu c.a.
    - 7.3.2 Pornirea încărcării cu c.c.
    - 7.3.3 Oprirea încărcării cu c.a.
    - 7.3.4 Oprirea încărcării cu c.c.
    - 7.3.5 Deblocarea cablului de încărcare
      - 7.3.5.1 Utilizarea mânerului de eliberare de urgență pentru cablul de încărcare
  - 7.4 Durata de încărcare și starea
    - 7.4.1 Duratele de încărcare
    - 7.4.2 Starea de încărcare
      - 7.4.2.1 Starea de încărcare la portul de încărcare
      - 7.4.2.2 Starea de încărcare din afișajul pentru șofer
- 8. Conduc
  - 8.1 Un ciclu normal de conduc
  - 8.2 Aplicația Călătorii
  - 8.3 Pornirea mașinii
    - 8.3.1 Verificările la inițializare
    - 8.3.2 Etilotestul
  - 8.4 Oprirea mașinii
  - 8.5 Caracteristici de conduc
    - 8.5.1 Activarea tracțiunii integrale permanente
    - 8.5.2 Activarea funcției off-road
    - 8.5.3 Controlul stabilității
    - 8.5.4 Suspensia
      - 8.5.4.1 Ajustarea rigidității suspensiei
  - 8.6 Autonomia
    - 8.6.1 Autonomia și parcursul
      - 8.6.1.1 Resetarea contorului de parcurs
  - 8.7 Direcția
    - 8.7.1 Volanul
      - 8.7.1.1 Comenzile de pe volan
      - 8.7.1.2 Reglarea poziției volanului
    - 8.7.2 Reglarea volanului
  - 8.8 Frâne
    - 8.8.1 Pedala de frână
    - 8.8.2 Frâna de parcare

- 8.8.2.1 Acționarea frânei de parcare
  - 8.8.3 Menținere automată (Auto hold)
  - 8.8.4 Frânarea postimpact
- 8.9 Selectarea treptei de viteză
- 9. vizibilitate, oglinzi și lumini exterioare
  - 9.1 Luminile exterioare
    - 9.1.1 Luminile de condus
      - 9.1.1.1 Selectarea unui mod principal de iluminare
      - 9.1.1.2 Fază lungă
        - 9.1.1.2.1 Acționarea fazei lungi
      - 9.1.1.3 Acționarea semnalizatoarelor de direcție
      - 9.1.1.4 Faza de întâlnire adaptivă
      - 9.1.1.5 Farurile adaptive
      - 9.1.1.6 Funcția farurilor statice pentru iluminarea în viraje
      - 9.1.1.7 Activarea stopului de ceață
      - 9.1.1.8 Luminile de avarie
        - 9.1.1.8.1 Aprinderea luminilor de avarie
      - 9.1.1.9 Reorientarea farurilor după traficul local
    - 9.1.2 Luminile exterioare de confort
      - 9.1.2.1 Activarea luminilor de însoțire
  - 9.2 Oglinzile
    - 9.2.1 Reglarea oglinzilor laterale
  - 9.3 Ștergătoarele și spălătoarele
    - 9.3.1 Controlul ștergătoarelor față
    - 9.3.2 Controlul ștergătorului de lunetă
    - 9.3.3 Activarea spălătoarelor
- 10. Asistența pentru șofer și navigația
  - 10.1 Navigația
    - 10.1.1 Găsirea și selectarea unei destinații de navigație
  - 10.2 Detectia împrejurimilor și a traficului
    - 10.2.1 Locația camerelor, senzorilor, radarelor și sistemelor lidar
    - 10.2.2 Detectia și limitările camerei
    - 10.2.3 Detectia și limitările sistemului LiDAR
    - 10.2.4 Detectia și limitările radarului
    - 10.2.5 Detectia și limitările senzorilor de parcare
  - 10.3 Detectarea comportamentului șoferului
  - 10.4 Intervenții și avertizări de siguranță
    - 10.4.1 Avertizări și atenuarea coliziunilor
    - 10.4.2 Intervenții și avertizări la deplasarea în marșarier
      - 10.4.2.1 Alerte despre traficul intersectat în spatele mașinii
      - 10.4.2.2 Dezactivarea frânării automate în marșarier
    - 10.4.3 Lane Keeping Aid
      - 10.4.3.1 Modificarea Lane Keeping Aid
    - 10.4.4 Blind Spot Information
    - 10.4.5 Alerte de deschidere a portierei
    - 10.4.6 Driver Alert
      - 10.4.6.1 Dezactivarea notificărilor privind distragerea atenției
    - 10.4.7 Asistență la oprirea de urgență
  - 10.5 Conducerea asistată
    - 10.5.1 Indicatoarele rutiere și răspunsul de viteză
      - 10.5.1.1 Avertizări de limită de viteză
        - 10.5.1.1.1 Dezactivarea Intelligent Speed Assist

- 10.5.1.1.2 Modificarea avertizărilor de limită de viteză
    - 10.5.1.2 Activarea alertelor sonore pentru modificările de limită de viteză
    - 10.5.1.3 Informații despre indicatoarele rutiere
  - 10.5.2 Pilot Assist
    - 10.5.2.1 Ghid video Pilot Assist
    - 10.5.2.2 Comunicarea și starea Pilot Assist
    - 10.5.2.3 Activarea Pilot Assist
    - 10.5.2.4 Dezactivarea Pilot Assist
    - 10.5.2.5 Modificarea vitezei țintă pentru Pilot Assist
    - 10.5.2.6 Activarea și dezactivarea asistenței pentru direcție în timpul mersului
    - 10.5.2.7 Schimbarea benzii de rulare cu Pilot Assist
    - 10.5.2.8 Prevenirea depășirii prin dreapta
    - 10.5.2.9 Ajustarea setărilor Pilot Assist
    - 10.5.2.10 Condiții și limitări ale Pilot Assist
- 10.6 Asistența la parcare
  - 10.6.1 Ecranul Parcare
  - 10.6.2 Park Pilot Assist
    - 10.6.2.1 Parcarea utilizând Park Pilot Assist
    - 10.6.2.2 Ieșirea dintr-un loc de parcare utilizând Park Pilot Assist
- 11. Scenarii și recomandări pentru condus
  - 11.1 Condiții de climat rece
    - 11.1.1 Recomandări privind conducerea mașinii pe timp de iarnă
  - 11.2 Recomandări privind traversarea unei ape
  - 11.3 Pregătiri pentru o călătorie lungă
  - 11.4 Parcarea pe termen lung
- 12. Depozitarea, remorcarea și tractarea
  - 12.1 Depozitarea în habitacul
    - 12.1.1 Torpedoul
  - 12.2 Spațiul portbagajului și depozitarea
    - 12.2.1 Raftul pentru colete
      - 12.2.1.1 Montarea raftului de colete
      - 12.2.1.2 Îndepărtarea capacului de încărcare
    - 12.2.2 Demontarea trapei de încărcare
    - 12.2.3 Montarea plasei de siguranță
    - 12.2.4 Încărcarea portbagajului
      - 12.2.4.1 Coborârea părții din spate pentru încărcare
      - 12.2.4.2 Accesul la spațiul de depozitare
  - 12.3 Depozitarea sub capotă
  - 12.4 Tractarea unei remorci
    - 12.4.1 Utilizarea cârligului de remorcare
  - 12.5 Recomandări de încărcare
- 13. Îngrijire și întreținere
  - 13.1 Starea mașinii
  - 13.2 Îngrijirea și curățarea exteriorului
    - 13.2.1 Spălarea manuală a exteriorului mașinii
    - 13.2.2 Spălarea mașinii într-o spălătorie automatizată
    - 13.2.3 Polișarea și ceruirea
    - 13.2.4 Retușarea deteriorării vopselei
      - 13.2.4.1 Identificarea codului de culoare a vopselei
    - 13.2.5 deteriorarea parbrizului;
    - 13.2.6 Realimentarea cu lichid de spălat

- 13.2.7 Curățarea ștergătoarelor
- 13.2.8 Înlocuirea lamelelor ștergătoarelor de parbriz
- 13.2.9 Înlocuirea lamelei ștergătorului de lunetă
- 13.2.10 Activarea poziției de service a ștergătoarelor
- 13.2.11 Protecția împotriva coroziunii
- 13.3 Curățarea și întreținerea interiorului
  - 13.3.1 Curățarea materialelor textile
  - 13.3.2 Curățarea pielii și a vinilului
  - 13.3.3 Curățarea sticlei și a suprafețelor lucioase
  - 13.3.4 Curățarea componentelor interioare din plastic, metal și lemn
  - 13.3.5 Curățarea covorașelor
- 13.4 Roțile și anvelopele
  - 13.4.1 Recomandări privind roțile și anvelopele
    - 13.4.1.1 Depozitarea roților și a anvelopelor
    - 13.4.1.2 Economia anvelopelor
  - 13.4.2 Denumirile de pe anvelopă
    - 13.4.2.1 Indicatoarele de uzură a profilului anvelopelor
  - 13.4.3 Schimbarea roților
    - 13.4.3.1 Roata de rezervă
    - 13.4.3.2 Anvelopele de iarnă
    - 13.4.3.3 Utilizarea lanțurilor antiderapante
  - 13.4.4 Verificarea uzurii discurilor de frână
  - 13.4.5 Anvelopele perforate
    - 13.4.5.1 Vulcanizarea temporară a unei anvelope
      - 13.4.5.1.1 Utilizarea setului de reparare temporară până
      - 13.4.5.1.2 Umflarea anvelopei utilizând compresorul pentru repararea penei
  - 13.4.6 Presiunea în anvelope
    - 13.4.6.1 Monitorizarea presiunii în anvelope
      - 13.4.6.1.1 Salvarea unei noi valori de referință pentru monitorizarea presiunii în anvelope
    - 13.4.6.2 Reglarea presiunii în anvelope
- 13.5 Bateriile și sistemele electrice din mașină
  - 13.5.1 Bateria de propulsie
    - 13.5.1.1 Gestionarea performanței și a stării corespunzătoare a bateriei
    - 13.5.1.2 Sistemul de răcire al grupului motopropulsor
  - 13.5.2 Bateria de 12 V
    - 13.5.2.1 Etichete de baterie
  - 13.5.3 Reciclarea bateriei
  - 13.5.4 Siguranțe
- 13.6 Uneltele și echipamentul
  - 13.6.1 Utilizarea unui triunghi reflectorizant
  - 13.6.2 Montarea inelului de tractare
- 13.7 Ridicarea mașinii
  - 13.7.1 Zonele de ridicare pentru atelier
  - 13.7.2 Activarea modului cric
- 13.8 Lucrările de întreținere și reparații
  - 13.8.1 Programarea pentru lucrări de întreținere sau reparații
  - 13.8.2 Portul de diagnosticare la bord
- 14. Mașina imobilizată și remorcarea
  - 14.1 Mașina avariata
  - 14.2 Funcționarea defectuoasă
  - 14.3 Mașina nu are energie sau nu reacționează la comenzi
  - 14.4 Remorcarea

- 14.5 Modul de siguranță
- 14.6 Tractarea mașinii
  - 14.6.1 Activarea modului de remorcare
- 15. Specificații
  - 15.1 Caracteristici generale ale mașinii
    - 15.1.1 Dimensiunile mașinii
    - 15.1.2 Greutăți
    - 15.1.3 Capacități și specificații de remorcare
    - 15.1.4 Specificații pentru cârligul de remorcare
    - 15.1.5 Denumirile de tip
  - 15.2 Specificațiile grupului motopropulsor
    - 15.2.1 Specificațiile motorului electric
    - 15.2.2 Performanța
    - 15.2.3 Valorile certificate ale mașinii pentru autonomie și consum de energie electrică
    - 15.2.4 Specificații pentru cablurile de încărcare
    - 15.2.5 Etichete și identificare pentru portul de încărcare
  - 15.3 Specificații pentru roți și anvelope
    - 15.3.1 Presiuni în anvelope aprobate
    - 15.3.2 Dimensiuni omologate de anvelope și jante
    - 15.3.3 Indicele minim admis de sarcină pe anvelopă și viteza nominală pentru anvelope
  - 15.4 Specificații privind lichidele
    - 15.4.1 Specificații privind lichidul de frână
    - 15.4.2 Specificații privind sistemul de climatizare
  - 15.5 Certificatele și omologările
    - 15.5.1 Informații detaliate privind scaunele pentru copii
    - 15.5.2 Omologări de tip pentru radarele externe
    - 15.5.3 Omologări de tip pentru radarele interne
    - 15.5.4 Aprobările de tip pentru modulul de antenă Telematic Connectivity
    - 15.5.5 Aprobare de tip pentru frecvența radio a senzorului TPMS
    - 15.5.6 Aprobările de tip pentru încărcătorul wireless și NFC
    - 15.5.7 Certificarea NFC a portierelor
    - 15.5.8 Certificarea sistemelor cheilor
    - 15.5.9 Informații despre lista substanțelor candidate (CL), în conformitate cu Regulamentul REACH, articolul 33.1
    - 15.5.10 Certificările pentru sistemul radio și de divertisment
  - 15.6 Etichetele

# 1. Informații pentru consumatori

Puteți afla multe informații despre mașina Volvo. Această secțiune acoperă unele teme de bază, de ex., unde puteți găsi asistența necesară și informații despre anumite drepturi și responsabilități ale consumatorilor.



## Unde începeți?

Tehnic, recomandăm lectura întregului manual pentru orice persoană pentru care mașina este o noutate. Cu toate acestea, puteți începe cu lecturarea informațiilor de modul de funcționare a acestui manual, pentru a putea găsi ceea ce căutați.

## Responsabilitatea șoferului

De asemenea, puteți începe lectura și cu informațiile despre responsabilitatea șoferului. Sunt incluse acolo mai multe principii generale pentru utilizarea în siguranță a mașinii și a funcțiilor acesteia.

## 1.1. Despre manualul de utilizare

Aflați cum puteți utiliza manualul de utilizare, unde îl găsiți și cum navigați prin conținutul acestuia.

### O parte importantă a mașinii

Mașina este un produs foarte avansat. Cu toate acestea, fiind un produs bine conceput, nu înseamnă că este și dificil de utilizat. Obiectivul este de a vă oferi o experiență intuitivă, cu interacțiuni naturale, atât pentru șofer, cât și pentru pasager. Manualul a fost conceput pentru a fi o parte a mașinii, oferind informații privind o utilizare sigură și eficientă. Este resursa pentru funcțiile și funcționalitățile mașinii.



## Utilizator nou

Dacă nu sunteți familiarizat(ă) cu mașina, alocați-vă timp pentru a explora diversele părți din manual. Este responsabilitatea dvs. de a cunoaște capacitățile și limitările mașinii și o necesitate pentru o utilizare sigură și eficientă.

### Păstrați manualul actualizat

Păstrați manualul actualizat la cea mai recentă versiune. Familiarizați-vă de fiecare dată când o actualizare software introduce modificări sau funcții noi.

### Ghid pentru utilizarea prevăzută a mașinii

Manualul definește modul de utilizare a mașinii, așa cum a fost conceput de Volvo. La fiecare referire către manual, considerați acest lucru ca fiind o instrucțiune, pentru a vă asigura că utilizați mașina în scopul pentru care a fost concepută. Atât părțile descriptive, cât și părțile prescriptive ale manualului furnizează cunoștințe importante, care contribuie la o utilizare sigură și eficientă.

**Conținutul acestui manual reprezintă starea manualului de utilizare la momentul tipăririi și poate să nu fie valabil în totalitate la un moment ulterior. Pentru informații suplimentare, consultați pe prima pagină notele complete privind precizările legale.**

 **Notă**

### Utilizarea prevăzută

În cazul în care utilizați mașina într-o altă manieră decât cea pentru care Volvo a conceput mașina, modul de funcționare al acesteia va fi afectat negativ. Putem enumera aici scurtarea duratei de utilizare a mașinii și limitarea capacității de utilizare a mașinii în mod sigur și eficient. De asemenea, poate afecta valabilitatea garanției mașinii.

Volvo nu este singura autoritate care definește utilizarea corectă a mașinii. Utilizați mașina respectând legile și restricțiile locale.

## Precizia în reprezentarea mașinii

Obiectivul principal este ca acest manual să descrie precis modul în care funcționează mașina. Cu toate acestea, anumite diferențe între mașinile produse nu se reflectă în manual, de ex., culori, materiale și anumite echipamente.

 **Notă**

Mașinile sunt echipate și adaptate pentru a satisface nevoi specifice de pe piață, precum și legislația și cerințele locale. Anumite variante de configurare regionale pot să nu fie descrise în conținutul manualului.

## Locația manualului

Manualul de utilizare al mașinii este disponibil ca aplicație în afișajul mașinii, în aplicația pentru mobil destinată mașinii și la adresa [volvocars.com/intl/support](https://www.volvocars.com/intl/support) [<https://www.volvocars.com/intl/support>].

 **Notă**

### Site-ul de asistență al Volvo

Versiunea manualului de utilizare de pe site-ul de asistență al Volvo este pentru o mașină complet echipată cu toate opțiunile, funcțiile și funcționalitățile disponibile. Prin urmare, poate fi diferit de acest manual de utilizare datorită dotărilor disponibile în mașină. <sup>[1]</sup>

### Suplimente imprimate

Manualul este complet digital, dar o selecție de conținut poate fi livrat împreună cu mașina, sub forma unui supliment imprimat. Includerea suplimentelor imprimate depinde de regiunea și de configurația mașinii.

## Aplicabilitate

 **Important**

- Întrețineți și utilizați mașina conform recomandărilor Volvo din manualul de utilizare. Volvo nu își asumă responsabilitatea pentru avarii sau accidente care se produc prin nerespectarea instrucțiunilor din acest manual.
- Vă recomandăm să citiți toate informațiile pentru utilizator înainte de a conduce pentru prima dată.
- În cazul în care găsiți informații prin alte canale, de ex., site-ul web Volvo, care diferă de informațiile din mașină, informațiile pentru utilizator din afișajul central sunt cele valabile.
- Volvo depune eforturi continue pentru a optimiza calitatea informațiilor pentru utilizatori și pentru a le face mai accesibile și mai utile. Acest lucru înseamnă că descrierile și ilustrațiile se pot modifica. Volvo își rezervă dreptul de a efectua modificări fără o notificare prealabilă.
- Versiunea originală a manualului de utilizare este redactată în limba engleză britanică. Prin urmare, pot exista unele diferențe între descrierile din manual și mașină.
- Descrierile din acest manual de utilizare se bazează pe condițiile generale de utilizare. Rețineți că acestea se pot modifica în funcție de locație, mediu și comportament de condus.
- Se interzice copierea ilustrațiilor sau textelor din acest manual fără permisiunea Volvo.

<sup>[1]</sup> Disponibilitatea poate varia între regiuni și niveluri de echipare.

## 1.1.1. Citirea manualului de utilizare

Pentru a găsi ce aveți nevoie și atunci când aveți nevoie, studiați organizarea conținutului acestui manual de utilizare.

Manualul de utilizare al mașinii a fost conceput pentru a vă oferi îndrumare, atât atunci când căutați anumite informații, cât și atunci când pur și simplu îl citiți pentru a afla mai multe despre mașină.

### Structura

Acest manual reprezintă o mare rețea de pagini informative. Fiecare pagină are propriul său conținut și o listă de linkuri ce vă direcționează către paginile aferente. Linkurile vă pot direcționa către subsecțiunile celei la care vă aflați sau către alte secțiuni care au legătură cu informațiile pe care le citiți în acel moment.



Sfat

### Găsiți nivelul potrivit de informații

Câteodată, răspunsul la ce căutați s-ar putea să nu se afle în detalii. Trecerea la un nivel sau două mai sus în cadrul structurii ar putea furniza contextul și perspectiva de care aveți nevoie sau doar o idee mai bună despre locul unde să căutați informația.

### Căutarea informațiilor

Pentru acces rapid la ceea ce căutați, puteți utiliza câmpul de căutare.

### Toate zonele principale

Pentru a vă oferi un punct de pornire, linkurile informațiilor aferente din această pagină includ toate secțiunile principale din acest manual de utilizare.

## Navigați cu ajutorul imaginilor interactive

Unele dintre paginile manualului au imagini cu marcaje interactive. Puteți apăsa aceste marcaje pentru a afișa linkuri către părțile relevante ale acestui manual. Aceste marcaje interactive vă permit să parcurgeți manualul de utilizare printr-o abordare mai vizuală.



Sfat

### Introducerile animate

Anumite pagini conțin, ca introducere, o scurtă animație. Acest lucru vă oferă câteva indicii vizuale referitoare la ce veți găsi în acea parte din manualul de utilizare.

## Imaginile și materialele video

Imaginile din manualul de utilizare sunt, câteodată, schematic și menite să vă ofere o privire de ansamblu sau un exemplu. Ca urmare a nivelului de echipare sau a cerințelor de pe piața de comercializare, Imaginile pot fi diferite de mașină.

## Conținutul evidențiat

În acest manual, puteți găsi conținut evidențiat în diferite moduri.



Avertizare

Conținutul evidențiat în acest mod informează, în principal, asupra condițiilor sau utilizării cu potențial evident de a provoca daune grave asupra sănătății.



Important

Conținutul evidențiat în acest mod informează, în principal, asupra condițiilor sau utilizării cu potențial clar de a provoca pagube materiale.

**i** Notă

Conținutul evidențiat în acest mod conține, în principal, informații ce pot ajuta la evitarea utilizării necorespunzătoare sau informații care sunt, cu ușurință, ignorate sau înțelese greșit.

**i** Sfat

Conținutul evidențiat în acest mod furnizează, în principal, sfaturi pentru utilizare sau privind locul unde se găsește conținutul aferent.

## Echipe, accesorii și caracteristici

Anumite echipamente, accesorii și funcții pot fi limitate sau disponibile doar pentru anumite configurații de mașini sau piețe de comercializare. Chiar dacă informațiile vă sunt disponibile, nu este garantat faptul că respectivul echipament, accesoriu sau funcție descrisă este disponibil pe mașina dvs.

**i** Notă

Ar putea exista diferențe terminologice între manual și materialele de marketing, vânzări și cele publicitare.

Pentru mai multe informații despre echipamentele standard și cele opționale, contactați Asistența Volvo.

## 1.2. Asistență pentru clienți și informații de contact

În cazul în care aveți întrebări despre mașină, veți găsi răspunsurile sau soluțiile în mai multe locații. În plus față de consultarea acestui manual de utilizare, puteți vizita site-ul web al Volvo, site-ul de asistență Volvo sau contacta Volvo Assistance.

### Site-ul web și site-ul de asistență

Site-ul web Volvo [volvocars.com](https://www.volvocars.com) [https://www.volvocars.com] pune la dispoziție mai multe resurse de asistență pentru clienți.

Secțiunea de asistență [volvocars.com/intl/support](https://www.volvocars.com/intl/support) [https://www.volvocars.com/intl/support] furnizează informații de contact, știri despre software și răspunsuri la întrebările frecvente. De asemenea, puteți găsi cel mai apropiat dealer Volvo sau contacta Volvo prin telefon sau chat.

### Asistență Volvo

Volvo Assistance poate oferi ajutor în cazul defectării mașinii sau al imobilizării accidentale a mașinii. Se include aici asistența rutieră. Volvo Assistance este disponibilă 24/7.

Apăsați butonul de asistență  din plafonul mașinii sau utilizați aplicația pentru mobil pentru ca mașina să contacteze Asistență Volvo.

## 1.3. Responsabilitatea șoferului

În calitate de șofer, sunteți responsabil cu garantarea siguranței proprii, dar și a pasagerilor și a altor participanți la trafic.

Cunoștințele, deciziile și acțiunile dvs. determină gradul de siguranță cu care conduceți. Mașina dvs. are funcții care, în anumite situații, pot compensa pentru greșelile și omisiunile de judecată. Totuși, acestea nu modifică responsabilitatea. Aceste funcții completează bunele practici de condus, de care sunteți responsabil în calitate de șofer.

Cu siguranță, ați studiat și ați practicat pentru a dobândi cunoștințele și abilitățile necesare pentru a fi un șofer care conduce în siguranță. Această secțiune include mai multe elemente de bază, printre care:

- Condusul și funcțiile de asistență pentru șofer
- Cunoașterea capacităților și limitărilor mașinii
- Distragerea atenției șoferului
- Oboseala șoferului
- Legislația și reglementările

### Condusul și funcțiile de asistență pentru șofer

Sunteți responsabil pentru adaptarea condusului la condițiile actuale, chiar dacă utilizați funcții de asistență pentru șofer. Printre acestea se numără: adaptarea distanței și a vitezei față de alte vehicule, precum și capacitatea de a reacționa la pericole din trafic și de carosabil. Intervențiile de siguranță și avertizările mașinii se bazează pe detecția precisă și identificarea condițiilor de trafic și carosabil din jur. Sistemele de detecție nu pot gestiona toate condițiile de condus, trafic, meteo sau de carosabil.

#### Notă

##### Asistența pentru șofer

Funcțiile de asistență pentru șofer vă pot oferi asistență cu anumite sarcini de condus și pot optimiza vigilența în timpul condusului. La utilizarea corectă, acestea pot optimiza siguranța și confortul, dar nu vor înlocui bunele practici de condus în siguranță. Conduceți mașina cu aceeași atenție pentru siguranță ca atunci când ați conduce o mașină fără aceste funcții.

### Cunoașterea capacităților și limitărilor mașinii

Înainte de a porni la drum, se recomandă șoferilor să se familiarizeze cu mașina și cu funcțiile pe care le pot utiliza. Șoferul are responsabilitatea de a se asigura că are suficiente cunoștințe despre mașină pentru a o conduce în mod sigur.

Dacă nu sunteți sigur cu privire la oricare din funcțiile mașinii sau dacă aveți întrebări despre scopul acesteia, consultați manualul. Dacă nu reușiți să găsiți informațiile de care aveți nevoie, contactați Asistența Volvo.

### Distragerea atenției șoferului

Distragerea atenției reduce vigilența și concentrarea în timpul condusului. În calitate de șofer, sunteți întotdeauna responsabil pentru evaluarea siguranței la efectuarea unei acțiuni. Evaluarea pe care o faceți va trebui să ia în considerare situația ca un întreg, dar și condițiile specifice și circumstanțele care pot determina distragerea atenției. Poate fi sigur să reglați volumul când conduceți pe o stradă fără mașini, în linie dreaptă, dar nu și în situații mai solicitante, de ex., în timpul unei depășiri.

## Avertizare

### Evitarea distragerii atenției

Orice activitate care vă împiedică să vă păstrați atenția asupra carosabilului și a traficului din jur trebuie efectuată numai când mașina este parcată. Iată câteva exemple:

- Nu țineți telefonul în timp ce conduceți. Legislația locală restricționează sau interzice utilizarea telefonului în timpul condusului.
- Nu modificați manual traseul din sistemul de navigație în timpul condusului.
- Nu modificați setările audio avansate în timpul condusului.

### Responsabilitatea șoferului și funcțiile de siguranță

Mașina are mai multe funcții de siguranță, concepute pentru a reduce riscul unui accident. Acestea nu reduc responsabilitatea șoferului de a rămâne atent, nici nevoia de a acționa mașina într-un mod cât mai sigur.

## Sfat

### Ajutor din partea pasagerilor

Activitățile care riscă să distragă atenția șoferului pot fi efectuate de pasager. Cu toate acestea, anumite acțiuni nu sunt disponibile în mașină în timpul mersului, de ex., citirea acestui manual în afișajul central. Pentru aceste acțiuni, mașina trebuie să fie parcată.

### Comenzi vocale

Comenzile vocale pot, în unele situații, să distragă mai puțin atenția în comparație cu efectuarea manuală a aceleiași acțiuni.

## Oboseala șoferului

Șoferul este mereu responsabil pentru a fi bine odihnit. Mașina are unele funcții cu capacitate de avertizare în cazul în care manifestați semne de oboseală. Este important să opriți și să faceți o pauză la cel mai mic semn de oboseală, indiferent dacă funcția v-a avertizat sau nu.

## Legislația și reglementările

Șoferul este întotdeauna responsabil pentru cunoașterea și respectarea legislației și reglementărilor locale. În cazul în care conduceți într-o regiune cu o legislație rutieră diferită, asigurați-vă că mașina este echipată conform legii și documentați-vă pentru a putea afla ce norme rutiere sunt diferite față de ce cunoașteți.

## 1.4. Modificările, reparațiile și montarea de accesorii

Modificările<sup>[1]</sup>, reparațiile și montarea de accesorii sau de echipament suplimentar necesită cunoștințe corespunzătoare și calitate atât a manoperei, cât și a pieselor. În caz contrar, există pericolul afectării funcționalității și siguranței mașinii. Înainte de a aduce modificări mașinii, contactați un dealer Volvo.

În ceea ce privește modificările<sup>[2]</sup> aduse mașinii, Volvo vă recomandă cu insistență:

- să cereți, în prealabil, sfatul unui tehnician de service Volvo instruit și calificat;
- lucrările să fie făcute doar de către tehnicieni de service Volvo instruiți și calificați;
- piesele și accesoriile montate să fie aprobate de Volvo;<sup>[3]</sup>
- piesele și accesoriile să fie montate conform instrucțiunilor lor de montare;
- transformările să respecte legislația și regulamentele locale<sup>[4]</sup>

Pentru mai multe informații, contactați un dealer Volvo.

### Avertizare

#### Sistemele ar putea fi afectate în mod negativ

Accesoriile neaprobate sau incorect montate pot afecta negativ performanța, comunicația și sistemele de siguranță ale mașinii. Anumite accesorii funcționează numai cu software-ul asociat, care trebuie instalat pe mașină.

#### Instalațiile electrice

Pentru instalațiile electrice suplimentare, este esențial să se utilizeze puncte de conectare corespunzătoare, pentru a asigura integritatea sistemului electric al mașinii. Mașina are un punct specific de legare la masă, proiectat pentru instalările aftermarket și care este separat de punctele rezervate componentelor critice. Volvo vă recomandă să contactați un atelier autorizat Volvo pentru orice instalație de natură electrică.

#### Gestionarea la terminarea perioadei de exploatare

Manipularea anumitor piese ale mașinii este periculoasă. Este obligatorie manipularea specială a mașinii atunci când la ea se efectuează lucrări de service sau la terminarea perioadei de exploatare a acesteia.

- Componentele electrice din mașină<sup>[5]</sup> ar putea conține substanțe nocive și pot transmite curenți electrici mortali în cazul în care acestea sunt manipulate necorespunzător.
- Componente cum ar fi modulele airbag, dispozitivele de tensionare a centurilor de siguranță, coloana de direcție reglabilă și bateriile tip pastilă ar putea conține materiale cu perclorat.

### Notă

#### Modificările neautorizate și răspunderea

Volvo nu acceptă să fie răspunzătoare pentru deteriorarea, cheltuielile suportate, vătămarea sau decesul cauzate de modificările efectuate asupra mașinii<sup>[6]</sup>, care nu au fost aprobate de către Volvo.

<sup>[1]</sup> Modificările includ schimbări ale software-ului mașinii, inclusiv, dar fără limitare, tuningul.

<sup>[2]</sup> Însemnând modificări, reparații și montarea de accesorii și echipament suplimentar

<sup>[3]</sup> Este posibil ca accesoriile care nu sunt aprobate de Volvo să nu fi fost testate în mod special pentru a fi utilizate la mașină.

<sup>[4]</sup> Se aplică atât pentru manopera transformării, cât și pentru utilizarea ulterioară a mașinii transformate.

<sup>[5]</sup> De exemplu, bateriile.

<sup>[6]</sup> Inclusiv, dar fără limitare la modificarea, repararea și montarea de accesorii sau de echipament suplimentar.

---

## 1.5. Găsirea numărului de identificare a vehiculului

Numărul de identificare al vehiculului<sup>[1]</sup> poate fi găsit în mai multe moduri. În cazul în care contactați Volvo pentru întrebări sau probleme privind mașina, veți avea nevoie de codul VIN al mașinii.

Găsiți numărul într-unul din următoarele moduri:

- De pe afișajul central.
- Pe o etichetă pe tabloul de bord în apropierea marginii inferioare a parbrizului. Poate fi citit din exteriorul mașinii.
- În documentul de înmatriculare a mașinii.
- Prin contactarea unui tehnician de service, care îl poate recupera prin priza de diagnostică la bord.

De pe afișajul central

1. Apăsăți simbolul mașină  din bara inferioară și accesați **Setări**.
2. Accesați **Sistem** → **VIN number** → **Număr VIN**.

<sup>[1]</sup> VIN

---

## 1.6. Aprobarea termenilor și condițiilor și colectarea datelor

În afișajul central, se vor afișa mesaje privind diferiți termeni și condiții și colectarea datelor<sup>[1]</sup>. Pentru ca anumite aplicații și servicii să funcționeze corect, este necesar consimțământul dvs.

La prima utilizare a mașinii, se deschide un ghid în afișajul central, care vă asistă la efectuarea unor setări diferite. În legătură cu ghidul, se vor afișa mesaje prin care vi se solicită consimțământul pentru diferite tipuri de termeni și condiții și pentru colectarea informațiilor. Puteți face acest lucru și ulterior, în setări.

De asemenea, va fi nevoie să vă dați consimțământul în următoarele situații:

- Utilizați o aplicație sau un serviciu pentru prima dată.
- Adăugați un profil nou.
- Ștergeți un profil.
- Schimbați proprietarul mașinii.
- Resetați datele utilizatorului sau efectuați o resetare la valorile din fabrică.

 **Notă**

### Acceptați termenii și condițiile Google

Neacceptarea termenilor și condițiilor Google limitează disponibilitatea și performanța anumitor caracteristici cum ar fi Pilot Assist, caracteristicile hărții și comenzile vocale.

### Notificare generală privind confidențialitatea

În funcție de piața de comercializare pe care activează, Volvo Cars ar putea colecta și prelucra diverse tipuri de date cu caracter personal, în diverse scopuri. Puteți găsi mai multe informații despre modul în care Volvo Cars prelucrează datele dvs. cu caracter personal în Notificarea generală Volvo Cars privind confidențialitatea disponibilă pe site-ul web al Volvo. În cazul în care există discrepanțe între manualul de utilizare și politica de confidențialitate în ceea ce privește prelucrarea datelor cu caracter personal, politica de confidențialitate are prioritate.

#### Acceptarea setărilor de confidențialitate

1. Apăsați simbolul mașină  din bara inferioară și accesați **Setări**.
2. Accesați **Confidențialitate**.
3. Selectați setarea de confidențialitate pe care doriți să o modificați și urmați instrucțiunile din afișajul central.

 **Important**

#### Acceptarea setărilor de confidențialitate

Dacă decideți să nu acceptați setările de confidențialitate, este posibil să nu beneficiați de funcționalitatea completă a aplicațiilor și serviciilor.

 **Notă**

#### Serviciile Volvo

Puteți gestiona consimțământul dvs. privind partajarea datelor cu Volvo aici.

#### Înainte de a utiliza conexiunea la internet

Pentru a putea utiliza internetul, condițiile de utilizare trebuie acceptate o singură dată pentru fiecare mașină.

#### Partajarea locației mașinii

Pentru a putea utiliza anumite aplicații și funcții trebuie să activați în mașină partajarea locației. De exemplu, partajarea locației este obligatorie pentru a utiliza serviciile de la distanță ale vehiculului prin Asistență Volvo și pentru aplicații precum Găsire mașină și aplicația Călătorii.<sup>[2]</sup> Funcțiile hărții se bazează, de asemenea, pe partajarea locației. Dacă dezactivați partajarea locației din setările de confidențialitate, aceasta va fi dezactivată și pentru toate funcțiile sau aplicațiile care o utilizează.

[1] Datele se colectează pentru a furniza funcții optimizate pentru mașină, siguranță și aplicații.

[2] Aplicația Călătorii poate, ulterior, colecta date precum poziția, viteza, kilometrajul mașinii și consumul de energie electrică.

---

## 1.7. Manipularea datelor înregistrate și colectate

Anumite informații despre starea și funcționarea mașinii sunt înregistrate și colectate din motive de calitate și siguranță. Acest lucru poate oferi o înțelegere a circumstanțelor legate de accidente rutiere care implică mașina și alte scenarii de utilizare.

### Înregistratorul de date despre evenimente (EDR)

Acest vehicul este echipat cu un înregistrator de date privind evenimentele. Scopul acestuia este de a înregistra datele privind accidentele rutiere sau situațiile similare coliziunilor, precum declanșarea airbagurilor sau lovirea unui obstacol cu vehiculul pe șosea. Datele sunt înregistrate cu scopul de a înțelege modul în care sistemele vehiculului funcționează în astfel de tipuri de situații. EDR a fost conceput pentru a înregistra date privind dinamica vehiculului și sistemele de siguranță pentru un interval scurt de timp, de ex., cel mult 30 de secunde.

EDR din această mașină a fost conceput pentru a înregistra datele privind următoarele accidente rutiere sau situații similare coliziunilor:

- modul în care diverse sisteme din mașină au funcționat;
- dacă centurile de siguranță ale șoferului și pasagerului au fost cuplate sau tensionate;
- utilizarea de către șofer a pedalei de accelerație sau de frână;
- viteza de deplasare a vehiculului.

Astfel, se creează o mai bună înțelegere a circumstanțelor în care s-au produs accidentele rutiere, răniile și avariile. EDR înregistrează numai date în care se produc coliziuni altele decât cele superficiale. EDR nu înregistrează date în timpul condițiilor normale de condus. În mod similar, sistemul nu înregistrează niciodată cine conduce mașina sau locația geografică a incidentului de tip coliziune. Cu toate acestea, alte părți, precum poliția, pot utiliza datele înregistrate împreună cu tipul de date care identifică persoana, colectate în mod obișnuit după un accident rutier. Pentru a interpreta datele înregistrate, sunt necesare echipamente speciale și accesul la mașină sau la EDR.

### Date suplimentare înregistrate

Pe lângă EDR, mașina este echipată cu un număr de computere concepute pentru a verifica și monitoriza continuu funcționarea mașinii. Acestea pot înregistra date din timpul condițiilor normale de condus, dar, în special, va înregistra erorile care afectează utilizarea și funcționarea mașinii sau la activarea funcției active de asistență pentru șofer.

Unele date înregistrate sunt necesare pentru a permite tehnicienilor de service și de întreținere să diagnosticheze și să remedieze erorile apărute la mașină. Informațiile înregistrate sunt necesare pentru a permite Volvo să se conformeze cerințelor legale impuse de legislație sau de autorități. Informațiile înregistrate în mașină sunt stocate în computer până la servisarea sau repararea mașinii.

Pe lângă cele de mai sus, informațiile înregistrate pot fi utilizate în formă combinată în scopuri de cercetare și dezvoltare de produse, în vederea îmbunătățirii continue a siguranței și calității mașinilor Volvo.

Volvo nu va contribui la dezvăluirea către terți a informațiilor de mai sus fără consimțământul proprietarului mașinii. Pentru a respecta legislația și regulamentele naționale, Volvo poate fi forțată să dezvăluie informații de această natură poliției sau altor autorități care pot revendica un drept legal pentru un astfel de acces. Pentru a putea citi și interpreta datele înregistrate, sunt necesare echipamente tehnice speciale cu care Volvo și atelierelor cu care Volvo a semnat contracte le pot accesa. Volvo este responsabilă cu garantarea gestionării și păstrării în condiții de siguranță a informațiilor transferate către Volvo cu ocazia servisării și întreținerii și cu faptul că gestionarea respectă normele legale relevante. Pentru informații suplimentare, contactați un dealer Volvo.

---

## 1.8. Despre serviciile conectate și politica privind utilizarea corectă

Utilizarea serviciilor conectate ale mașinii este supusă unor condiții.

### Politica privind utilizarea corectă

Utilizarea serviciilor de conectivitate, care fac parte din mașină, sunt supuse prezentei politici privind utilizarea corectă.

Atunci când utilizați aceste servicii, vă exprimați acordul că nu veți efectua următoarele:

- trimite conținut ilegal, obscen, calomniator, amenințător, hărțuitor, instigator la ură, ofensator din punct de vedere al rasei sau etniei sau inadecvat de orice fel;
- utiliza serviciile încălcând legislația aplicabilă;
- utiliza serviciile în scop comercial.

Accesul dvs. la aceste servicii face parte din accesul partajat. Volvo își rezervă dreptul de a vă suspenda accesul la sau utilizarea serviciilor, dacă utilizarea de către dvs. implică volume foarte mari de date, disproporționate față de cele ale altor utilizatori. De asemenea, Volvo vă poate suspenda accesul din motive tehnice sau pentru a proteja alte funcții ale vehiculului.

---

## 1.9. Schimbarea proprietarului mașinii

Șoferul mașinii trebuie să fie înregistrat la Volvo pentru a putea utiliza toate funcțiile și serviciile. Prin urmare, în ceea ce privește schimbarea proprietarului, proprietarul actual va necesita ștergere pentru a permite accesul noului proprietar.

Proprietarul actual trebuie să își finalizeze deținerea prin eliminarea Volvo ID-ului din mașină. Acest lucru poate fi realizat în aplicația pentru mobil pentru mașina respectivă sau contactând un dealer Volvo. Noul proprietar poate beneficia de ajutor din partea unui dealer Volvo la înregistrarea deținerei.

 **Notă**

### Resetarea mașinii

În momentul în care proprietarul actual a reziliat calitatea de proprietar, se va efectua automat o resetare la setările din fabrică. Acest lucru înseamnă că profilurile, datele utilizatorilor și alte setări individuale vor fi eliminate.

### Niciun proprietar?

Dacă mașina nu are un proprietar, puteți revendica dreptul de proprietate prin conectarea Volvo ID la profilul dvs. în setările profilului prin intermediul afișajului central. Asigurați-vă că aveți două chei în mașină, deoarece veți avea nevoie de ambele pentru procesul de configurare.

## 1.10. Resetarea datelor utilizatorilor

Puteți reseta datele utilizatorilor și setările de sistem din afișajul central.

Puteți reseta setările aplicației sau setările de rețea la valorile standard sau puteți efectua o resetare la valorile din fabrică. Dacă efectuați o resetare la valorile din fabrică, veți șterge profilurile, cheile, datele utilizatorilor și alte setări personalizate.

 **Notă**

Numai proprietarul poate reseta setările de rețea și să efectueze o resetare la valorile din fabrică.

### Conexiunea aplicației Volvo Cars

Dacă efectuați o resetare la valorile din fabrică în mașină, aplicația Volvo Cars va rămâne conectată și v-ar putea recrea profilul folosind datele din cloud. Pentru a evita acest lucru trebuie să eliminați conexiunea mașinii din aplicația Volvo Cars.

1. Apăsați simbolul mașină  din bara inferioară și accesați **Setări**.
2. Accesați **Sistem** → **Opțiuni resetare**.
3. Selectați ce doriți să resetați și urmați instrucțiunile din afișajul central.

## 1.11. Recomandări privind încărcarea în diferite regiuni

La relocarea sau la importul mașinii într-o nouă regiune, înregistrați acolo mașina și Volvo ID-ul. În acest fel, serviciile digitale vor funcționa corect, iar mașina va respecta legislația și reglementările locale.

Pentru asistență la înregistrarea mașinii într-o regiune nouă, contactați Asistența Volvo.

Conținutul acestui manual reprezintă starea manualului de utilizare la momentul tipăririi și poate să nu fie valabil în totalitate la un moment ulterior. Pentru informații suplimentare, consultați pe prima pagină notele complete privind precizările legale.

 **Notă**

Serviciile disponibile pot varia în timp și de la o regiune la alta. Acest lucru poate avea un efect atunci când vizitați temporar altă regiune.

## 2. Conturi de utilizator, profiluri și servicii

Obțineți mai multe de la mașină prin personalizarea profilurilor utilizatorilor și conectarea acestora la aplicația pentru telefon. Acest lucru vă oferă acces la mai multe funcții și servicii, de ex., asistență în caz de probleme la drum.

### Notă

Unele dintre serviciile disponibile pentru mașină necesită înregistrarea unui cont personal, de ex., un Volvo ID.

Pentru a profita la maximum de interacțiunea cu mașina:

- Conectați-vă cu Volvo ID-ul dvs.
- Descărcați și conectați-vă la aplicația Volvo Cars de pe telefon.
- Configurați profilul de utilizator și personalizați setările mașinii, de ex., setările de ergonomie și ale preferințe.
- Conectați-vă cu contul dvs. Google.

### 2.1. Prima configurare a mașinii

Aveți la dispoziție un ghid care să vă ajute să configurați pentru prima dată mașina în vederea utilizării.

Ghidul de configurare a mașinii se lansează automat în afișajul central. Acesta vă ghidează pentru configurarea unui profil și a altor setări esențiale.

### Sfat

#### Înainte de a primi mașina

Înainte de a începe, creați un Volvo ID și descărcați aplicația Volvo Cars. Aceste două elemente fac mai rapidă configurarea mașinii.

Ghidul de configurare acoperă următoarele aspecte:

- setările importante cum ar fi limba sistemului din mașina;
- conectarea mașinii la Volvo ID și la aplicația Volvo Cars;
- Consimțământul pentru termenii și condițiile aferente diverselor servicii din mașină, inclusiv servicii terțe
- configurarea accesului la Internet;
- consimțământul pentru actualizările software;
- Configurarea unui profil

 **Notă**

### Mențineți mașina parcată în timpul configurării

Mașina trebuie să staționeze și să fie în P atunci când parcurgeți ghidul de configurare.

### Configurarea completă

Este recomandat să finalizați configurarea înainte de a începe să conduceți mașina. Dacă ieșiți din ghid înainte de a parcurge etapele necesare, anumite funcții nu vor fi disponibile până când nu reveniți și nu finalizați procesul. Un memento privind configurarea se va afișa următoarea dată când conduceți mașina.

### Nu există ghidul?

Dacă mașina a fost deja configurată de către altcineva, de ex., de fostul proprietar, puteți reseta mașina pentru a avea din nou acces la ghidul de configurare.

---

## 2.2. Volvo ID

Volvo ID este un cont personal care vă oferă acces la diverse servicii conectate la mașină.

Veți avea nevoie de Volvo ID atunci când utilizați funcțiile la distanță prin intermediul aplicației Volvo Cars.

 **Notă**

Serviciile disponibile pot varia în timp și depind atât de regiune, cât și de nivelul de echipare.

## 2.2.1. Crearea unui Volvo ID

Creați un Volvo ID în aplicația Volvo Cars de pe telefon sau pe site-ul web Volvo.

În cazul în care doriți să utilizați aplicația Volvo Cars pentru a crea Volvo ID-ul dvs., asigurați-vă că aveți cea mai recentă versiune instalată pe telefon.

1. Deschideți aplicația de pe telefon sau accesați [volvocars.com](https://www.volvocars.com) [<https://www.volvocars.com>].

### Notă

Dacă utilizați site-ul web, conectați-vă.

2. Selectați opțiunea de creare a unui nou Volvo ID și urmați instrucțiunile.

### Notă

După crearea unui Volvo ID; confirmați adresa de e-mail pentru a finaliza activarea contului.

## 2.3. Aplicația Volvo Cars

Aplicația Volvo Cars vă permite să controlați anumite funcții și să interacționați cu mașina utilizând telefonul.

Aplicația Volvo Cars este disponibilă pentru telefoanele iPhone și Android. O puteți descărca gratuit din magazinul de aplicații aferent telefonului. Aplicația este actualizată periodic, prin urmare, verificați dacă aveți cea mai recentă versiune pe telefon.

### Notă

#### Conectarea cu Volvo ID

Trebuie să vă conectați în aplicație folosind același Volvo ID care este asociat profilului dvs. din mașină.

#### Acordarea consimțământului

Acordați consimțământul dvs. pentru serviciile Volvo din setările de confidențialitate pentru a putea conecta aplicația la mașină.

#### Verificarea conexiunii la internet

Aplicația Volvo Cars și mașina trebuie să fie conectate la internet pentru ca toate serviciile să funcționeze corect.

Iată ce puteți să faceți în aplicația Volvo Cars:

- Verificați nivelul de energie din baterie, starea încuierii, starea geamurilor și celelalte stări ale mașinii
- Încuiera și descuiera portierelor
- Pornirea și oprirea climatizării la parcare
- Contactarea Volvo pentru asistență suplimentară
- Afișarea informațiilor despre cont

 **Notă**

Serviciile disponibile pot varia în timp și de la o regiune la alta.

## 2.4. Introducere în Servicii Google

Conectarea cu contul Google vă oferă o experiență personalizată atunci când utilizați serviciile și aplicațiile Google, de ex., Maps.

Pentru a vă conecta la contul Google și beneficia de avantajele serviciilor Google, mașina necesită o conexiune la internet.

1. În cazul în care nu aveți încă un cont Google, accesați [accounts.google.com/signup](https://accounts.google.com/signup) [https://accounts.google.com/signup] pentru a crea unul.
2. Conectați-vă la contul Google din afișajul central al mașinii și urmați instrucțiunile.

## 2.5. Personalizare și setări

Puteți personaliza multe din funcțiile și comportamentele mașinii prin accesarea setărilor.

### Unde se găsesc setările

Setările și reglajele sunt disponibile în următoarele locații:

- Fila Setări din afișaj conține multe dintre setările și reglajele mașinii. Pentru a o accesa, apăsați simbolul mașină  din bara inferioară și accesați **Setări**. Există mai multe categorii de explorat în această filă.
- Unele ecrane și aplicații din mașină au propriile secțiuni de setări. Deschideți aplicația sau ecranul și căutați opțiunile disponibile de personalizare.
- Aplicația pentru mobil pentru mașina respectivă are setări conexe funcțiilor conectate și de distanță.

### Tipuri de setări

Setările mașinii se aplică diferit, în funcție de tip. Cele mai multe setări sunt specifice unui profil de utilizator, dar unele se aplică tuturor utilizatorilor mașinii. Câteva setări sunt disponibile pentru ajustări numai la utilizarea profilului proprietarului, care are privilegii administrative.



### Experiență personalizată

Configurați profile de utilizatori pentru toți șoferii pentru a beneficia de o experiență personalizată. Există multe setări specifice profilurilor, care se aplică automat la selectarea profilului dvs.

Unele setări se aplică fără limită temporară din momentul în care le modificați, în timp ce altele se aplică numai temporar, de ex., până la finalul ciclului curent de condus.

## 2.6. Profiluri ale utilizatorilor mașinii

Pentru o experiență mai personalizată, puteți configura profiluri de utilizator pentru diferiți șoferi.

Pentru a accesa toate funcțiile mașinii, configurați un profil al utilizatorului. Ulterior, veți putea adăuga profiluri de șoferi secundari pentru mai mulți utilizatori. Fiecare profil de utilizator individual permite fiecărui șofer să își salveze propriile setări și reglaje personalizate, care se aplică automat la selectarea profilului.

| Tip profil     | Cine îl utilizează?                                                                            |
|----------------|------------------------------------------------------------------------------------------------|
| Proprietar     | Profilul de utilizator permanent pentru proprietarul mașinii.                                  |
| Invitat        | Un profil de utilizator de invitat, disponibil pentru utilizatorii temporari ai mașinii.       |
| Șofer secundar | Până la cinci profiluri de utilizatori suplimentari, pentru utilizatorii periodici ai mașinii. |

Proprietarul are toate drepturile de administrator, iar șoferii secundari au numai o parte dintre acestea. Invitatul poate efectua unele reglaje, dar acel profil se resetează atunci când începeți să utilizați un alt profil.

Puteți găsi setările profilului în setări. Acolo, puteți efectua următoarele:

- adăuga și comuta între profile;
- restricționa accesul la profil;
- conecta aplicația Volvo Cars la mașină;
- conecta cheile la profil;
- modifica numele de profil;
- eliminarea profilului, în cazul în care sunteți un șofer secundar.

### 2.6.1. Comutarea profilelor

Puteți comuta între profilurile din afișajul central.

 **Notă**

### Funcție disponibilă numai când mașina staționează

Puteți comuta profilele atunci când mașina staționează și este în P. De asemenea, nu va fi disponibilă în timpul anumitor sarcini.

### Nu se poate comuta?

Dacă nu reușiți să comutați la un alt profil, veți utiliza profilul de invitat. Încercați din nou mai târziu.

### Profil blocat?

Înainte de a utiliza un profil, poate fi necesar un cod PIN sau un model pentru a debloca un profil. Dacă nu acesta este profilul dvs., puteți comuta la propriul profil.

1. Apăsați simbolul mașină  din bara inferioară și accesați **Setări**.
2. Accesați **Profiluri**.
3. Selectați profilul.

## 2.6.2. Adăugarea unui profil

Puteți adăuga profiluri noi în afișajul central.

La adăugarea unui profil nou, ghidul de configurare pornește automat în afișajul central. Acesta vă ghidează prin toate setările esențiale.

 **Notă**

În cazul în care nu finalizați ghidul de configurare, unele funcții și servicii vor fi indisponibile.

 **Sfat**

Proprietarul poate crea profiluri noi și în aplicația Volvo Cars prin invitarea unui șofer secundar nou și asocierea Volvo ID-ului acestuia cu mașina.

### Adăugarea unui profil din setările de profil

1. Apăsați simbolul mașină  din bara inferioară și accesați **Setări**.

2. Accesați **Profiluri**.
3. Apăsați **Adăugare** și urmați instrucțiunile de pe afișajul central.

---

## 2.6.3. Eliminarea unui profil

Din afișajul central, puteți șterge profilul de utilizator.

### **Notă**

Nu puteți elimina profilul proprietarului sau cel al invitatului, dar le puteți reseta. Dacă doriți să resetați profilul proprietarului, efectuați o resetare la valorile din fabrică. Profilul proprietarului se resetează și la sfârșitul deținerii. Profilul invitatului se resetează la comutarea la un alt profil.

### **Sfat**

Proprietarul mașinii poate șterge profilurile de utilizator din mașină utilizând aplicația Volvo Cars.

1. Apăsați simbolul mașină  din bara inferioară și accesați **Setări**.
  2. Accesați **Profiluri**.
  3. Selectați **Eliminare profil**.
- > Mașina va trece automat la profilul de invitat.

### **Notă**

Dacă aveți un Volvo ID conectat la profilul dvs. în calitate de șofer secundar, nu veți putea șterge profilul dvs. Veți putea elimina numai profilul dvs. din mașină.

---

## 2.6.4. Atribuirea unei chei la un profil

Puteți atribui chei la profilul dvs. Selectați o cheie cu acțiune de la distanță sau o cartelă cheie.

### În ghidul de configurare

Puteți atribui cheia unui profil de proprietar în timpul ghidului de configurare. La momentul oportun, așezați cheia pe cititorul NFC<sup>[1]</sup> și urmați instrucțiunile din afișajul central. Puteți face acest lucru ulterior, în setările profilului.

 **Notă**

Dacă doriți să atribuiți o cheie digitală pentru profilul dvs., creați mai întâi o cheie digitală.

 **Sfat**

Atribuiți o cheie profilului pentru ca, la descuierea mașinii sau la descuierea portierei șoferului cu cheia, profilul să se încarce automat. Dacă utilizați o cheie care nu este atribuită niciunui profil, profilul invitat va fi selectat automat.

#### Atribuirea unei chei la un profil din setările de profil

1. Apăsați simbolul mașină  din bara inferioară și accesați **Setări**.
2. Accesați **Profiluri** → **Chei mașină**.
3. Selectați cheia pe care doriți să o atribuiți și urmați instrucțiunile din afișajul central.

<sup>[1]</sup> Near Field Communication

## 2.6.5. Gestionarea cheilor atribuite profilelor

Puteți gestiona cheile atribuite din setările profilului.

 **Notă**

#### Ce puteți gestiona

Un șoferul secundar poate deconecta propriile chei conectate. Proprietarul poate modifica cheia principală și deconecta sau elimina toate cheile conectate.

#### Schimbarea unei chei

Puteți schimba numai cheia principală. Pentru orice alte chei, puteți deconecta cheia veche și conecta ulterior noua cheie la profil.

1. Apăsați simbolul mașină  din bara inferioară și accesați **Setări**.
2. Accesați **Profiluri** → **Chei mașină**.

> Se va afișa o listă a tuturor cheilor atribuite.

3. Selectați cheia pe care doriți să o gestionați și urmați instrucțiunile din afișajul central.



#### Telefon nou?

Proprietarul poate modifica cheia principală dacă aceasta a fost deja atribuită profilului lui. În acest scop, selectați cheia principală și apăsați **Schimbare dispozitiv** pe afișajul central și urmați instrucțiunile. Pentru a vă conecta, veți avea nevoie de noul telefon pentru a scana un cod QR și Volvo ID asociat cu mașina.

---

## 2.6.6. Restricționarea accesului la un profil

Puteți restricționa accesul la un profil prin adăugarea unei blocări a profilului în afișajul central. Când blocarea profilului este activă, veți avea nevoie de un cod PIN sau de un model pentru a debloca acel profil.

1. Apăsați simbolul mașină  din bara inferioară și accesați **Setări**.
2. Accesați **Blocare profil** → **Profiluri**.
3. Selectați tipul de blocare preferat și urmați instrucțiunile din afișajul central.

---

## 2.6.7. Adăugarea unui cont la un profil

Puteți adăuga conturi diferite la profilul dvs., de exemplu Contul dvs. Google și conturile din aplicații terțe.

1. Apăsați simbolul mașină  din bara inferioară și accesați **Setări**.
  2. Accesați **Profiluri** → **Conturi**.
  3. Selectați **Adăugare cont**.
- > Se va afișa o listă de conturi care pot fi adăugate.
4. Selectați contul pe care doriți să îl adăugați și urmați instrucțiunile din afișajul central.

În cazul în care doriți să eliminați un cont din profilul dvs., selectați contul și apăsați **Eliminare**.

## 2.7. Asistență Volvo

Asistență Volvo este un serviciu care furnizează asistență și acces la distanță la anumite funcții ale mașinii. Puteți contacta centrul de servicii Asistență Volvo în orice moment, pentru asistență.

În cazul în care experimentați probleme neașteptate pe carosabil, contactați Asistență Volvo. Probleme care pot apărea:

- bateria mașinii se descarcă complet;
- mașina suferă o defecțiune;
- aveți o pană.

Asistența Volvo este disponibilă în aplicația Volvo Cars și prin apăsarea butonului de asistență  din plafonul mașinii.

### Notă

Nu pentru urgențe

În cazul în care aveți nevoie de asistență într-o situație de urgență, apăsați în schimb butonul SOS. Situațiile care pot necesita asistență de urgență includ accidente în trafic, boli acute și amenințări externe.

## Un serviciu inclus

Asistență Volvo vine împreună cu mașinile Volvo Cars noi pentru primii ani de deținere.<sup>[1]</sup> Pentru informații suplimentare privind mașina, contactați Asistența Volvo sau un dealer Volvo.

### Notă

În cazul în care nu aveți un contract pentru Asistență Volvo, veți putea utiliza serviciul la un cost suplimentar.

## Termeni și condiții

Asistență Volvo va fi activă atât timp cât mașina este în uz, acceptând tehnologia pe care se bazează, de ex., conectivitatea la rețeaua mobilă a mașinii.

Anumite informații, inclusiv datele cu caracter personal, vor fi partajate cu Volvo pentru a putea utiliza Asistență Volvo.

### Notă

Volvo își rezervă dreptul de a reduce funcționalitatea Asistență Volvo în cazul în care va considera că aceasta nu mai poate fi menținută.

Dacă o mașină nu este utilizată timp de peste un an, se va considera că aceasta nu mai este în uz.

În cazul în care aveți nevoie de asistență sau aveți întrebări privind Asistență Volvo, contactați asistența pentru clienți Volvo.

<sup>[1]</sup> Disponibilitatea și includerea în mașinile noi variază între regiuni.



## 2.7.1. Apelarea Asistență Volvo pentru asistență rutieră

Pentru a contacta Asistență Volvo pentru asistență rutieră puteți apăsa butonul de asistență din plafonul mașinii. <sup>[1]</sup>. De ex., în cazul în care experimentați probleme neprevăzute pe drum, de ex., bateria mașinii se descarcă, mașina suferă o defecțiune sau aveți o pană.

### Notă

#### Nu pentru urgențe

În cazul în care aveți nevoie de asistență într-o situație de urgență, apăsați în schimb butonul SOS. Situațiile care pot necesita asistență de urgență includ accidente în trafic, boli acute și amenințări externe.

#### Utilizarea Asistență Volvo în străinătate

În cazul în care apăsați butonul de asistență  când sunteți în străinătate, veți contacta Asistență Volvo din țara de rezidență.

### Sfat

De asemenea, puteți utiliza aplicația pentru mobil pentru mașină pentru a contacta Asistență Volvo.



Butonul de asistență este amplasat în plafon, în partea din dreapta a consolei superioare.

1. Apăsați lung butonul de asistență timp de cel puțin 2 s.



- > Mașina efectuează un apel vocal către Asistență Volvo. De asemenea, trimite informații, de ex., locația și starea. Centrul de apeluri Asistență Volvo încearcă să comunice cu persoanele din mașină pentru a afla ce fel de ajutor necesită.

În cazul în care apelul eșuează, apelul către centrul de apeluri Asistență Volvo are capacitatea de a răspunde în funcție de informațiile trimise de mașină.

[1] Disponibilitatea depinde de regiune.

## 2.8. Asistență în caz de urgență

În caz de urgență, mașina vă poate conecta la un centru de apeluri de urgență. Acest lucru se efectuează automat, ca răspuns la coliziunile severe, sau manual, apăsând butonul SOS din plafon. [1]

### Notă

#### Numai pentru urgențe

Situațiile care pot necesita asistență de urgență includ accidente în trafic, boli acute și amenințări externe.

#### Construită să funcționeze după o coliziune

Contactarea unui centru de apeluri de urgență după o coliziune necesită ca sistemul să nu fie avariat grav. Sistemul a fost conceput să supraviețuiască unor coliziuni severe și are propria baterie de rezervă, în cazul în care alimentarea electrică normală nu mai este disponibilă.

La efectuarea unui apel de urgență, se produc următoarele:

1. Mașina efectuează un apel vocal către un centru de apeluri de urgență. De asemenea, trimite informații, de ex., locația și starea.
2. Centrul de apeluri de urgență încearcă să comunice cu persoanele din mașină pentru a afla ce fel de ajutor necesită.
3. În cazul în care apelul eșuează, apelul către centrul de apeluri de urgență are capacitatea de a răspunde în funcție de informațiile trimise de mașină.

## Utilizarea butonului SOS

Butonul SOS este amplasat în plafon, în partea din stânga a consolei superioare. Puteți afla mai multe despre utilizarea butonului SOS într-o secțiune separată a manualului.

Atunci când sistemul de asistență de urgență funcționează normal, LED-ul butonului SOS este alb. În alte cazuri, lumina poate deveni roșie sau poate clipi la intervale variabile.

| Comportamentul LED-urilor                                       | Descriere                                                                                 |
|-----------------------------------------------------------------|-------------------------------------------------------------------------------------------|
| Clipește                                                        | Sistemul efectuează o autoverificare.                                                     |
| Roșu continuu cu simbolul SOS afișat pe afișajul pentru șofer   | Sistemul a detectat o defecțiune critică. Se recomandă verificarea imediată în service.   |
| Roșu continuu fără simbolul SOS afișat pe afișajul pentru șofer | Sistemul a detectat o defecțiune. Este posibil să mai funcționeze, dar trebuie verificat. |
| Clipire moderată                                                | Începe un apel de urgență.                                                                |
| Clipire rapidă                                                  | Sistemul transmite date către serviciile de urgență.                                      |
| Clipire lentă                                                   | Sistemul este conectat la serviciile de urgență.                                          |
| Alb continuu                                                    | Sistemul funcționează normal.                                                             |

## Răspunsul automat în caz de urgență

Conținutul acestui manual reprezintă starea manualului de utilizare la momentul tipăririi și poate să nu fie valabil în totalitate la un moment ulterior. Pentru informații suplimentare, consultați pe prima pagină notele complete privind precizările legale.

Mașina încearcă automat să contacteze un centru de apeluri de urgență în cazul în care înregistrează o coliziune de peste un anumit nivel de severitate.<sup>[2]</sup>

**i** Notă

### Nu este o urgență?

În cazul în care aveți nevoie de ajutor pe drum, dar nu vă aflați într-o situație de urgență, apăsați butonul de asistență  pentru a apela Asistență Volvo. Asistență Volvo vă poate ajuta în anumite situații, de ex., când bateria mașinii este descărcată, mașina suferă o defecțiune sau aveți o pană.

<sup>[1]</sup> Disponibilitatea variază între regiuni. Pentru informații suplimentare, contactați Asistența Volvo.

<sup>[2]</sup> De ex., la declanșarea funcțiilor de siguranță, precum airbagurile sau dispozitivele de pretensionare ale centurilor de siguranță.

## 2.8.1. Apelarea serviciilor de urgență cu butonul SOS

O apăsare pe butonul SOS din plafonul mașinii vă conectează la un centru de apeluri de urgență.<sup>[1]</sup>

**i** Notă

### Numai pentru urgențe

Situațiile care pot necesita asistență de urgență includ accidente în trafic, boli acute și amenințări externe.

### Nu este o urgență?

În cazul în care aveți nevoie de ajutor pe drum, dar nu vă aflați într-o situație de urgență, apăsați butonul de asistență  pentru a apela Asistență Volvo. Asistență Volvo vă poate ajuta în anumite situații, de ex., când bateria mașinii este descărcată, mașina suferă o defecțiune sau aveți o pană.



Butonul SOS este amplasat în plafon, în partea din dreapta a consolei superioare.

1. Apăsați lung butonul de asistență SOS timp de cel puțin 2 s.



- > Mașina efectuează un apel vocal către un centru de apeluri de urgență. De asemenea, trimite informații, de ex., locația și starea.
- Centrul de apeluri de urgență încearcă să comunice cu persoanele din mașină pentru a afla ce fel de ajutor necesită.

În cazul în care apelul eșuează, apelul către centrul de apeluri de urgență are capacitatea de a răspunde în funcție de informațiile trimise de mașină.

<sup>[1]</sup> Disponibilitatea variază între regiuni.

---

## 2.8.2. Modificarea destinatarului apelului de urgență

La apăsarea butonului SOS, mașina va apela în mod implicit un serviciu de urgență al Volvo. În cazul în care doriți ca mașina să apeleze în schimb un centru de urgențe, modificați acest lucru în setările de profil.

### Notă

#### Setări implicite

În unele regiuni, mașina apelează un centru de urgență în mod implicit și nu serviciul de urgență al Volvo.

#### Nu se poate modifica destinatarul?

Capacitatea de a modifica destinatarul unui apel de urgență depinde de regiune și poate varia în timp.

1. Apăsați simbolul mașină  din bara inferioară și accesați **Setări**.
2. Accesați **Comenzi** → **Mai multe** → **Butonul SOS apelează serv. de urgență Volvo Cars**.
3. Selectați una din opțiuni.

## 3. Afișaje, software și telefon

Explorați modul în care interacționați cu mașina. Aici puteți găsi mai multe informații despre afișajele mașinii, funcțiile de conectivitate, sunet și media, aplicații din mașină, software și comandă vocală.



Puteți accesa multe din funcțiile mașinii din afișaje, dar puteți face multe acțiuni de pe telefon.

O mașină conectată la internet permite accesul de la distanță și menținerea mașinii actualizate, prin descărcarea actualizărilor software. Aflați cum sunt toate conectate.

---

### 3.1. Afișaje

Diferitele afișaje prezintă informații privind mașina și condusul. De asemenea, puteți controla multe din funcțiile mașinii prin interacțiunea cu afișajele.

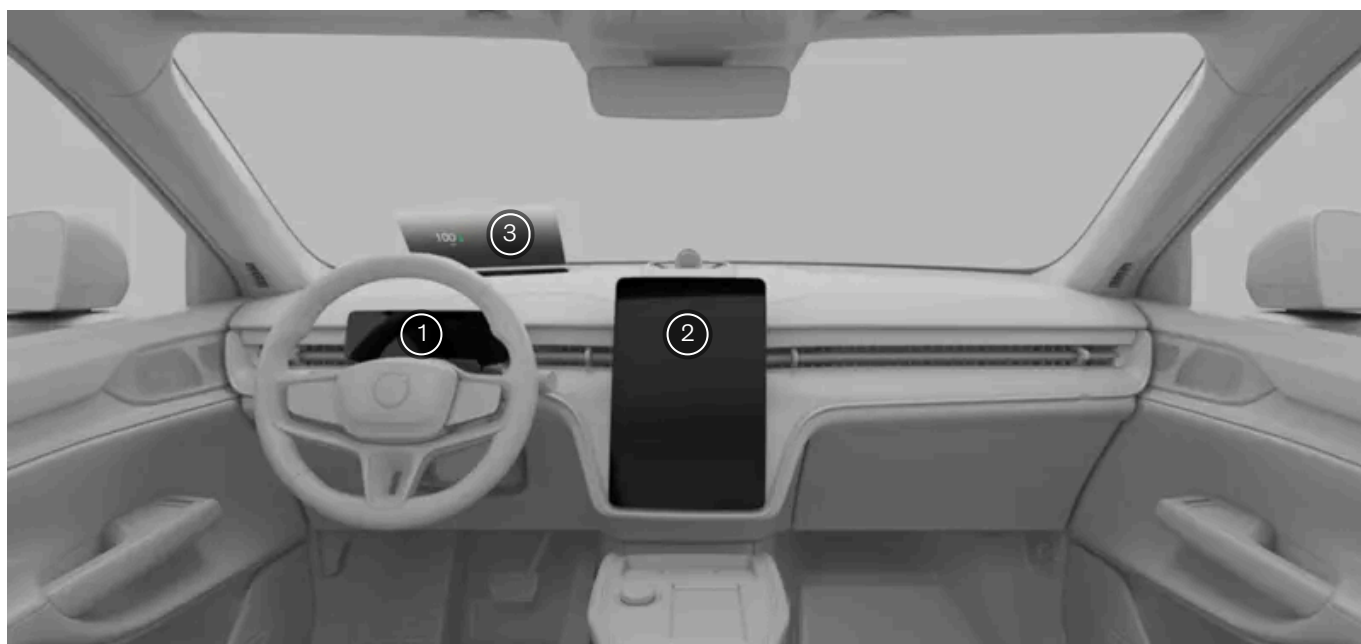

Locațiile afișajelor

- ① Afișajul pentru șofer
- ② Afișajul central
- ③ Head-up display

**i Sfat**

Puteți ajusta luminozitatea tuturor afișajelor din setările Lumini și afișaje din afișajul central.

## 3.1.1. Afișajul central

Interacționați cu afișajul central pentru a controla și afișa informațiile despre mai multe funcții și funcționalități ale mașinii.

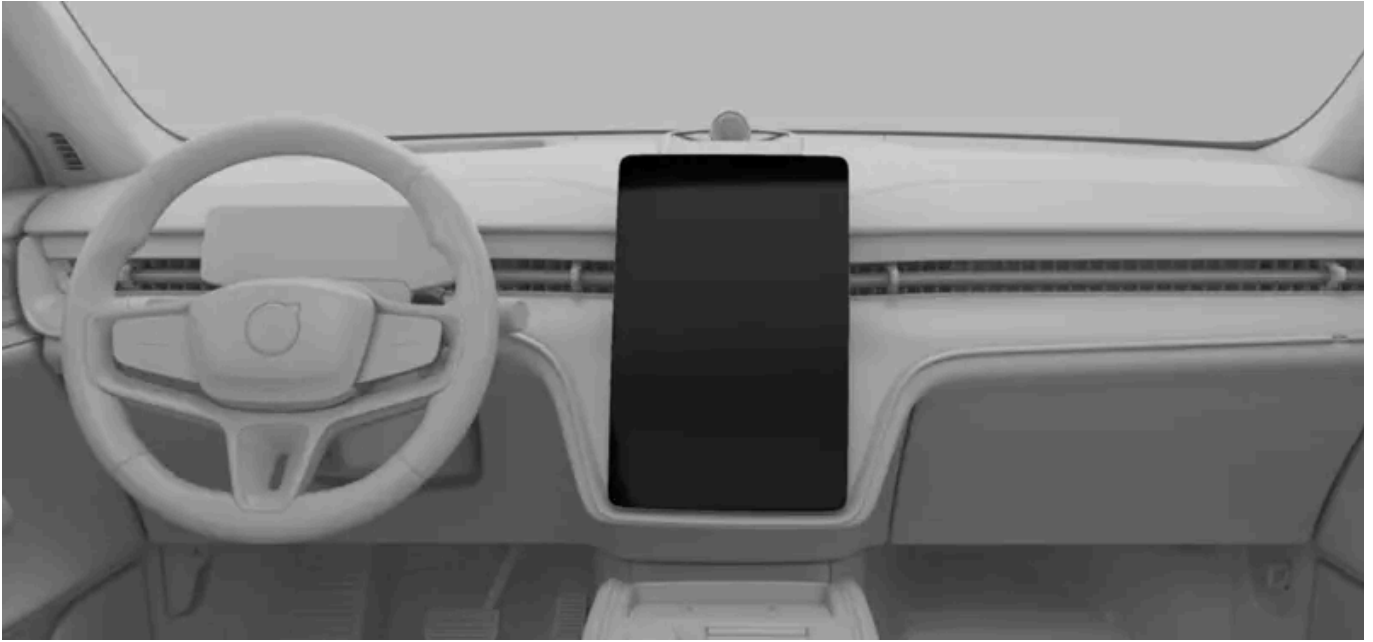

Afișajul central se află în mijlocul tabloului de bord.

Funcțiile utilizate în mod frecvent, de ex., climatizarea, starea mașinii și biblioteca de aplicații, pot fi accesate prin apăsarea simbolurilor din partea de jos a afișajului.

Exemple de funcții care pot fi vizualizate și controlate din afișajul central sunt:

- Navigația
- Playere media
- Aplicații din mașină
- Telefonul

 **Important**

Nu utilizați obiecte ascuțite pe afișajul central deoarece acesta se poate avaria.

### 3.1.1.1. Ecrane în afișajul central

Aflați mai multe informații despre ecranele care se afișează în afișajul central.

Barele diferite vă furnizează informații despre stare, comenzi rapide în afișajul central pentru aplicații sau comenzi rapide și vă permit să navigați printre ecrane. Ecranele principale vă permit să utilizați și să accesați informațiile de navigație, aplicațiile din mașină, climatizarea, starea mașinii și setările. De asemenea, sunt unele ecrane specializate pentru gestionarea unor funcții specifice ale mașinii.







## Barele din afișajul central

Bara de stare din partea de sus a afișajului central afișează simboluri privind starea și aplicațiile mașinii, împreună cu ora și temperatura exterioară. Bara inferioară reprezintă principalul mod de navigare prin ecranele din afișajul central. Apăsând aceste simboluri, puteți ajunge la alte ecrane și funcții sau să accesați vizualizarea de confort și să activați luminile de avarie. Bara de stare și bara inferioară sunt vizibile, indiferent de ecranul pe care îl urmăriți.

În unele ecrane, bara contextuală se va afișa deasupra barei inferioare. Această bară conține comenzi rapide pentru funcțiile utilizate recent sau pentru aplicațiile care se afișează numai atunci când le utilizați. Uneori, aceste comenzi rapide sunt înlocuite cu comenzi rapide, care vă permit să controlați apelurile telefonice în curs și conținutul media atunci când ecranele asociate sau widgeturile nu sunt vizibile.

## Ecranele principale

Următoarea listă conține ecranele principale care se afișează și le utilizați în afișajul central.

|                                |                                                                                                                                                                                                                                                                                                                                                                                                                                |
|--------------------------------|--------------------------------------------------------------------------------------------------------------------------------------------------------------------------------------------------------------------------------------------------------------------------------------------------------------------------------------------------------------------------------------------------------------------------------|
| <b>Ecranul de pornire</b>      | Ecranul de pornire prezintă o hartă de navigație mare și funcționează și ca un ecran de navigație. Sub hartă, se află widgeturi cu comenzi rapide pentru conținut media și telefon. Ecranul de pornire se accesează din alte ecrane prin apăsarea simbolului de pornire  din bara inferioară.                                               |
| <b>Biblioteca de aplicații</b> | Puteți accesa manualul, aplicațiile din mașină și magazinul de aplicații din acest ecran. Pentru a ajunge la acest ecran, apăsați simbolul bibliotecii de aplicații  din bara inferioară.                                                                                                                                                     |
| <b>Ecranul Climatizare</b>     | Puteți modifica o varietate de setări de climatizare din acest ecran, de ex., activarea sau dezactivarea degivratorului și ajustarea setărilor de aer condiționat. Ecranul de climatizare se accesează prin apăsarea simbolului ventilatorului  din bara inferioară.                                                                          |
| <b>Ecranul Mașină</b>          | Acest ecran vă oferă acces la file de comenzi rapide, setări și stare a mașinii, dar și la profilurile de utilizator. Împreună, acestea oferă o imagine generală a mașinii, care poate fi accesată apăsând simbolul mașină  din bara inferioară.                                                                                              |
| <b>Ecranul Comenzi rapide</b>  | Acest ecran vă oferă acces rapid și ușor la unele funcții ale mașinii, de ex., iluminatul exterior și reglajele efectuate de șofer. Puteți accesa ecranul de comenzi rapide apăsând simbolul mașină  din bara inferioară.                                                                                                                   |
| <b>Ecranul Setări</b>          | Din acest ecran puteți accesa toate filele de setări diferite și ecranele pentru mașină. Puteți accesa ecranul de setări apăsând simbolul mașină  din bara inferioară.                                                                                                                                                                    |
| <b>Ecranul Stare mașină</b>    | Acest ecran afișează informații importante privind starea mașinii, de ex., probleme care necesită rezolvare și severitatea acestora. De asemenea, puteți vedea kilometrajul și data la care mașina dvs. trebuie programată la service pentru lucrări de întreținere. Ecranul poate fi accesat apăsând simbolul mașină  din bara inferioară. |

## Ecrane specializate

Următoarele ecrane sunt asociate unor funcții specifice din mașină.

|                        |                                                                                                                                                                                                                                                                                                                                                                                       |
|------------------------|---------------------------------------------------------------------------------------------------------------------------------------------------------------------------------------------------------------------------------------------------------------------------------------------------------------------------------------------------------------------------------------|
| <b>Ecranul Confort</b> | Ecranul Confort se afișează la apăsarea simbolului scaun din bara inferioară, din partea șoferului sau pasagerului. Acest ecran vă oferă un acces rapid pe fiecare parte la mai multe setări esențiale de climatizare și confort, de ex., încălzirea scaunelor și controlul temperaturii.                                                                                             |
| <b>Ecranul Reglaje</b> | Din ecranul reglaje, puteți regla scaunele, oglinzile exterioare, volanul și head-up display. Acestea sunt grupate împreună deoarece privesc poziția în timpul condusului. De ex., în cazul în care vă modificați poziția scaunului, veți avea nevoie să reglați poziția oglinzilor exterioare, a înălțimii volanului și a head-up displayului.                                       |
| <b>Ecranul Parcare</b> | Ecranul Parcare conține funcții care vă ajută la parcare. La afișare, va ocupa cea mai mare parte a afișajului central. În cazul în care ecranul Parcare nu se afișează automat atunci când este cazul, îl puteți accesa apăsând simbolul cameră  din bara contextuală, deasupra barei inferioare. |

### Notă

#### Suprapunere distragere a șoferului

Ceea ce observați și faceți în afișajul central depinde uneori dacă mașina se deplasează sau nu. Pentru a minimiza distragerea șoferului în timp ce mașina se deplasează, unele ecrane devin indisponibile, de ex., anumite setări. Dacă se produce acest lucru, afișajul central prezintă suprapunerea de distragere a șoferului. Când mașina se oprește din deplasare, suprapunerea dispare și veți putea interacționa din nou cu ecranul.

## 3.1.1.2. Simboluri de stare în afișajul central

Simbolurile de stare sunt afișate în bara de stare din partea superioară a afișajului central. Simbolurile vă oferă informații importante despre starea sistemului mașinii.













### Tipuri de simbol

Unele simboluri de stare, de ex., ceasul și temperatura, vor fi vizibile în bara de stare. Altele sunt vizibile numai când o anumită funcție este activă, de ex., încărcarea wireless, sau chiar dezactivată. De asemenea, veți vedea simboluri care vă indică faptul că există o eroare, de ex., când aveți o problemă de conexiune la Wi-Fi sau la internetul mobil.

#### Notă

Căutați însemnătatea simbolurilor de stare cu care nu sunteți familiarizat. Este posibil ca acestea să nu se afișeze împreună cu informații sau notificări suplimentare.

Aceasta este o listă cu unele simboluri de stare, care se pot afișa în bara de stare. Nu este o listă exhaustivă, iar unele simboluri de stare se pot afișa în bara de stare din aplicații terțe.

|                                                                                     |                                          |                                                                                                                                                                          |
|-------------------------------------------------------------------------------------|------------------------------------------|--------------------------------------------------------------------------------------------------------------------------------------------------------------------------|
|    | Ceasul                                   | Ceasul indică ora curentă. Puteți selecta afișarea ceasului în format de 12 sau 24 de ore.                                                                               |
|   | Temperatura exterioară                   | Aceasta este temperatura exterioară actuală, din afara mașinii. Puteți selecta afișarea temperaturii în grade celsius sau Fahrenheit din setările de sistem ale mașinii. |
|  | Temperatura exterioară cu un fulg de nea | Aceasta este temperatura exterioară actuală, din afara mașinii. Fulgul de nea se afișează când temperatura exterioară este scăzută.                                      |
|  | Microfonul ascultă                       | Microfonul este activ și înregistrează.                                                                                                                                  |
|  | Microfonul nu ascultă                    | Microfonul nu înregistrează.                                                                                                                                             |
|  | Notificare nouă                          | Se afișează o notificare nouă în centrul de notificări.                                                                                                                  |
|  | Semnalul de internet mobil               | Internetul mobil este activ și utilizat în mașină. Numărul de bare indică puterea semnalului.                                                                            |
|  | Eroare de internet mobil                 | Există o problemă la conexiunea la internetul mobil.                                                                                                                     |
|  | Semnal Wi-Fi                             | Wi-Fi este activat și activ. Numărul de bare indică puterea semnalului. Dacă nu se afișează bare, conexiunea Wi-Fi este activă, dar semnalul lipsește.                   |
|  | Eroare internet prin Wi-Fi               | Există o problemă la conexiunea la internet prin Wi-Fi.                                                                                                                  |
|  | Bluetooth conectat                       | Funcția Bluetooth este activată, iar un dispozitiv este conectat la mașină.                                                                                              |
|  | Locație                                  | Se partajează locația dvs.                                                                                                                                               |
|  | Încărcarea wireless este activă          | Un dispozitiv se încarcă de la încărcătorul wireless.                                                                                                                    |



Sunt disponibile actualizări software

Noile actualizări software over-the-air sunt disponibile pentru descărcare și instalare.



Echipament de diagnosticare conectat

Echipamentul de service sau de diagnosticare este conectat la mașină. Numărul de bare indică puterea semnalului echipamentului.

---

### 3.1.1.3. Tastatura

Tastatura de pe afișajul central se afișează atunci când puteți introduce text sau cifre. Puteți personaliza multe dintre funcțiile acestora în setări.

Puteți utiliza tastatura de pe ecran pentru a scrie texte sau numere. De ex., la căutarea unei destinații în aplicația de navigație sau la introducerea unei parole pentru o rețea Wi-Fi.

Aspectul tastaturii se poate modifica, în funcție de tipul de câmp de introducere în care scrieți.

Tastatura acceptă unele moduri alternative de introducere a textului. Printre acestea se află:

- Introducerea prin glisare
- Voce-în-text
- Scris de mână



**Sfat**

Accesați magazinul de aplicații din biblioteca de aplicații pentru a descărca alte tastaturi pe care să le utilizați.

---

#### 3.1.1.3.1. Modificarea limbii tastaturii

Puteți modifica limba pentru tastatura din afișajul central utilizând tastatura.

Modificați limba tastaturii atunci când doriți să introduceți text într-o altă limbă. Acest lucru poate fi util atunci când conduceți în afara țării și veți căuta o destinație sau o adresă în limba locală.

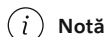

**Notă**

Pentru a putea modifica limba tastaturii, aceasta trebuie să aibă cel puțin o limbă disponibilă. În cazul în care aveți numai o singură limbă disponibilă, simbolul limbi nu se va afișa pe tastatură.

##### Modificarea limbii la următoarea limbă disponibilă

1. Apăsați simbolul limbi  din partea de jos a tastaturii.

Conținutul acestui manual reprezintă starea manualului de utilizare la momentul tipăririi și poate să nu fie valabil în totalitate la un moment ulterior. Pentru informații suplimentare, consultați pe prima pagină notele complete privind precizările legale.

> Limba disponibilă comută la limba următoare din lista de limbi disponibile.

#### Modificarea limbii la orice limbă disponibilă

2. Apăsați lung simbolul limbi  din partea de jos a tastaturii.

> Se va afișa o listă cu limbile disponibile.

3. Selectați limba pe care doriți să o utilizați.

> Limba tastaturii se modifică la cea pe care o selectați.

---

## 3.1.1.3.2. Adăugarea și eliminarea limbilor disponibile pentru tastatură

Puteți adăuga și elimina limbi pentru tastatură din setări

Puteți adăuga limbi pentru tastatura din afișajul central în cazul în care doriți să scrieți într-o limbă care nu este încă disponibilă. De asemenea, limbile pot fi eliminate de la tastatură în cazul în care nu mai aveți nevoie de acestea.

1. Apăsați simbolul mașină  din bara inferioară și accesați **Setări**.

2. Accesați **Sistem** → **Languages and input** → **Keyboard**.

3. Alegeți tastatura pentru care doriți să efectuați modificări.

4. Selectați **Languages**.

#### Adăugarea unei limbi

5. Apăsați simbolul de adăugare  deasupra limbilor disponibile momentan și căutați limba dorită.

6. Selectați limba pe care doriți să o adăugați, apoi apăsați simbolul de descărcare .

> Se va adăuga limba la lista de limbi disponibile pentru a fi utilizate cu tastatura.

#### Eliminarea unei limbi

7. Apăsați simbolul de editare  de deasupra listei de limbi disponibile momentan.

8. Selectați limba pe care doriți să o eliminați din lista de limbi disponibile, apoi apăsați pe simbolul coșului de gunoi .

> Se va elimina limba din lista de limbi disponibile pentru a fi utilizate cu tastatura.

---

## 3.1.2. Afișajul pentru șofer

Conținutul acestui manual reprezintă starea manualului de utilizare la momentul tipării și poate să nu fie valabil în totalitate la un moment ulterior. Pentru informații suplimentare, consultați pe prima pagină notele complete privind precizările legale.

Afișajul pentru șofer afișează notificările și informațiile privind condusul și mașina.

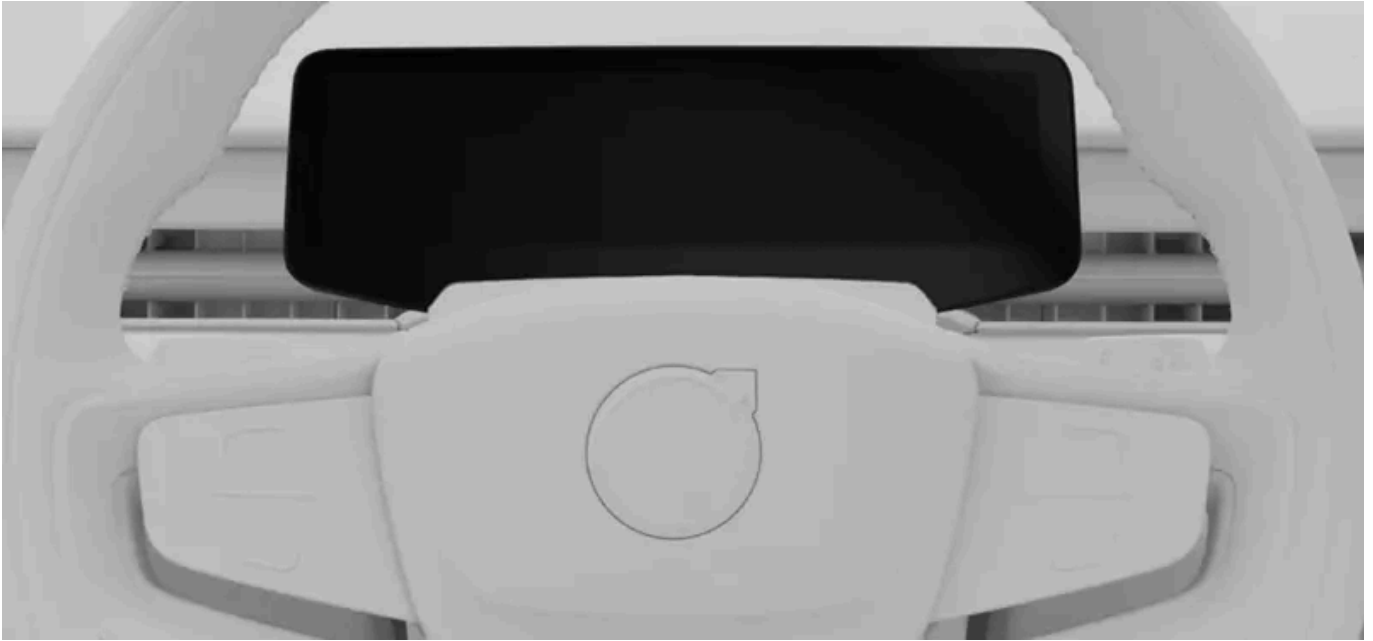

Afișajul pentru șofer este amplasat în fața șoferului, în spatele volanului. Poziția se modifică împreună cu volanul, atunci când îl ajustați în funcție de postura de condus preferată.

Utilizați butoanele de pe volan pentru a interacționa cu afișajul și pentru a controla ceea ce se afișează pe ecran.

Exemple de informații care se afișează în afișajul pentru șofer:

- Simbolurile de avertizare și indicatoare
- Viteza
- Navigația
- Informații și stare privind asistența pentru șoferi
- Mesajele de notificare
- Contorul de baterie
- Contor de energie electrică

## Moduri de afișare

Puteți selecta unul dintre cele trei moduri ale afișajului pentru șofer: **Calm**, **Map** și **Surround**. Utilizați butoanele de pe volan pentru a modifica modul afișajului.

**Calm** Se afișează informațiile de bază, de exemplu viteza, nivelul energiei din baterie și autonomia, precum și avertismentele și simbolurile indicatoare.

**Map (Hartă)** Afișajul pentru șofer prezintă traseul actual de navigație pe o hartă, precum și informațiile de bază privind condusul și mașina.

**Surround** În acest mod, puteți observa o descriere a mașinii și poziția acesteia pe carosabil. Se afișează și informațiile de bază sub forma modului **Calm**.

 **Important**

### Utilizarea modului Surround

Modul Surround nu poate descrie perfect ceea ce se întâmplă pe șosea în jurul dvs., prin urmare, nu vă bazați pe acesta în timpul condusului.

 **Avertizare**

În cazul în care afișajul pentru șofer se dezactivează, nu se aprinde sau este numai parțial lizibil, nu utilizați mașina. Acest lucru se întâmplă atunci când șoferul nu va primi avertizări și informații despre starea mașinii, care sunt afișate în afișajul pentru șofer, precum cele legate de frâne, airbaguri sau alte sisteme de siguranță. În cazul în care există o problemă cu zona de informații pentru șofer, contactați un atelier autorizat Volvo.

 **Important**

### Spațiu liber în jurul afișajului pentru șofer

Nu agățați sau așezați obiecte pe coloana de direcție, în fața sau în spatele afișajului pentru șofer. Riscați să avariați afișajul pentru șofer în cazul în care un obiect este așezat acolo când poziția volanului se modifică.

 **Sfat**

Puteți modifica setările pentru afișajul pentru șofer din afișajul central.

## 3.1.2.1. Simbolurile de avertizare și indicatoare

Simbolurile din afișajul pentru șofer vă indică starea diverselor sisteme din mașină. Unele arată dacă un sistem este activ și dacă funcționează cum trebuie, iar altele vă anunță informații importante sau defecțiunile detectate.

















### Culorile și tipurile simbolurilor

Anumite simboluri reprezintă avertismente ce necesită reacție imediată, iar altele indică starea curentă a unor funcții specifice. Culoarea simbolului semnifică, aproximativ, nivelul de importanță. Simbolurile roșii sunt cele mai urgente, iar simbolurile portocalii reprezintă alertele și avertismentele mai puțin urgente. Simbolurile altor culori transmit, de obicei, informații de stare despre funcțiile mașinii.

 **Sfat**

Căutați informații despre semnificația simbolurilor cu care nu v-ați familiarizat. Multe dintre simboluri vor apărea împreună cu o notificare ce furnizează informații suplimentare.

|                                                                                     |                                                                |                                                                                                                                                                      |
|-------------------------------------------------------------------------------------|----------------------------------------------------------------|----------------------------------------------------------------------------------------------------------------------------------------------------------------------|
|    | Avertisment privind sistemul de frânare                        | S-a detectat o defecțiune la sistemul de frânare. Acționați imediat și contactați un atelier autorizat Volvo.                                                        |
|    | Avertisment privind frâna de parcare                           | Aprinderea constantă a simbolului indică faptul că frâna de parcare a fost acționată. Clipirea indică o defecțiune a frânei de parcare.                              |
|    | Avertizare eroare de sistem                                    | S-a detectat o eroare la sistemul mașinii. Acționați imediat și contactați un atelier autorizat Volvo.                                                               |
|    | Memento centură de siguranță                                   | Cineva din mașină nu poartă centura de siguranță.                                                                                                                    |
|    | Apel de urgență                                                | Există o problemă la sistemul de apeluri de urgență.                                                                                                                 |
|    | Avertizare SRS                                                 | S-a detectat o defecțiune la airbag sau la sistemele de siguranță aferente. Acționați imediat și contactați un atelier autorizat Volvo.                              |
|    | Avertisment privind sistemul de frânare                        | S-a detectat o defecțiune la sistemul de frânare.                                                                                                                    |
|    | Avertisment de la sistemul de antiblocare la frânare           | Sistemul de antiblocare la frânare a fost decuplat. Frânele cu sabotți încă funcționează, dar fără funcția de antiblocare la frânare.                                |
|    | Avertizare semnalizator                                        | S-a detectat o eroare la semnalizatoare.                                                                                                                             |
|    | Eroare Lane Keeping Aid                                        | Există o eroare la sistemul Lane Keeping Aid. <sup>[1]</sup>                                                                                                         |
|  | Avertisment de presiune în anvelope                            | Aprinderea constantă a simbolului indică o presiune scăzută în anvelope. Clipirea indică o defecțiune la sistem sau incapacitatea de a măsura presiunea în anvelope. |
|  | Avertizare suspensie pneumatică                                | S-a detectat o defecțiune la sistemul suspensiei pneumatice.                                                                                                         |
|  | Alertă privind sistemul de stabilitate                         | Un simbolul care clipește indică faptul că sistemul de stabilitate este în curs de intervenție. Aprinderea constantă a simbolului indică o defecțiune a sistemului.  |
|  | Eroare ștergător parbriz                                       | S-a detectat o eroare la ștergătoarele de parbriz.                                                                                                                   |
|  | Alertă privind performanța redusă                              | Performanța mașinii este redusă.                                                                                                                                     |
|  | Eroare sistem de asistență pentru șofer                        | Există o eroare la sistemul de asistență pentru șofer.                                                                                                               |
|  | Avertizare asistență la păstrarea benzii de rulare din stânga  | Sunteți prea aproape sau încălcați marcajele benzii de rulare din stânga mașinii.                                                                                    |
|  | Avertizare asistență la păstrarea benzii de rulare din dreapta | Sunteți prea aproape sau încălcați marcajele benzii de rulare din dreapta mașinii.                                                                                   |
|  | Cârlig de remorcă deblocat                                     | Cârligul de remorcă este deblocat.                                                                                                                                   |
|  | Lampă de ceață spate aprinsă                                   | Este aprinsă lampa de ceață spate.                                                                                                                                   |
|  | Defecțiune lumini exterioare                                   | Există o problemă la luminile exterioare.                                                                                                                            |
|  | Fază lungă automată activă                                     | Faza lungă automată este activă.                                                                                                                                     |

|                                                                                     |                                        |                                                                                                                                                                                                 |
|-------------------------------------------------------------------------------------|----------------------------------------|-------------------------------------------------------------------------------------------------------------------------------------------------------------------------------------------------|
|    | Fază lungă manuală activată            | Faza lungă manuală este aprinsă.                                                                                                                                                                |
|    | Gata de deplasare                      | Mașina a pornit și este pregătită pentru condus. Acest lucru se afișează atunci când mașina trece de la a fi parcată la cuplarea unei trepte de condus. Dispare când mașina pornește de pe loc. |
|    | Semnalizatorul stânga                  | Semnalizatorul stânga este activ și indică luarea unui viraj la stânga.                                                                                                                         |
|    | Semnalizatorul dreapta                 | Semnalizatorul dreapta este activ și indică luarea unui viraj la dreapta.                                                                                                                       |
|    | Lămpile de poziție;                    | Lămpile de poziție sunt aprinse.                                                                                                                                                                |
|    | Încuietorile de protecție pentru copii | Încuietoarea de siguranță pentru copii este activă. Pasagerii din scaunele spate nu pot deschide portierele din spate și nici acționa geamurile din spate.                                      |
|    |                                        |                                                                                                                                                                                                 |
|    | Menținere                              | Sistemul de menținere automată este activ.                                                                                                                                                      |
|    |                                        |                                                                                                                                                                                                 |
|    | Cablu de încărcare conectat            | Cablul de încărcare este încă conectat la mașină.                                                                                                                                               |
|    |                                        |                                                                                                                                                                                                 |
|    | Fază lungă automată activată           | Faza lungă automată este activată.                                                                                                                                                              |
|   |                                        |                                                                                                                                                                                                 |
|  | Senzorul de ploaie                     | Senzorul de ploaie este activ și ștergătoarele față sunt în modul auto.                                                                                                                         |
|  |                                        |                                                                                                                                                                                                 |
|  | Lane Keeping Aid dezactivat            | Lane Keeping Aid este dezactivată sau temporar indisponibilă.                                                                                                                                   |
|  |                                        |                                                                                                                                                                                                 |

[1] La indicarea erorii, funcția se dezactivează.

[2] În funcție de tema actuală a mașinii, simbolul poate avea o culoare diferită.

## 3.1.2.2. Contorul de baterie

Contorul de baterie indică procentul gradului de încărcare și autonomia estimată a mașinii.

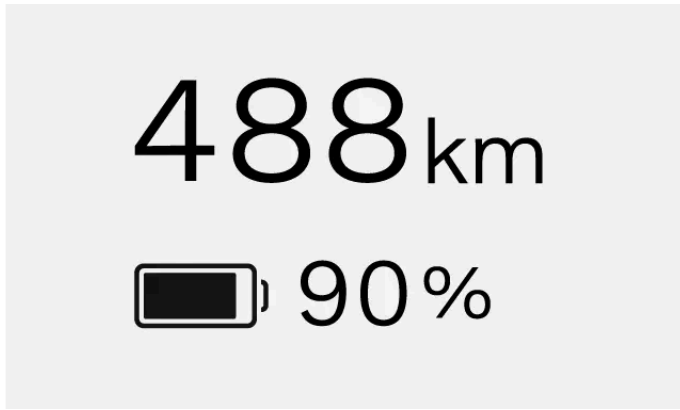

Contorul de baterie este afișat permanent în afișajul pentru șofer.

### Energia din baterie rămasă

Procentajul de energie din baterie indică nivelul de energie rămasă în bateria mașinii.

Autonomia vă informează cu privire la distanța ce se poate parcurge cu gradul actual de încărcare al bateriei. Autonomia estimată se bazează pe modelele istorice de condus.

#### Notă

Stilul de condus și factorii externi, de ex., temperaturile exterioare și condusul la viteze ridicate pe perioade lungi de timp, pot afecta autonomia estimată a bateriei.

### Indicatorul de baterie rece

Când bateria mașinii este rece, un simbol fulg de nea ❄ se afișează lângă procentajul bateriei. Acest lucru indică faptul că autonomia și capacitatea de încărcare a bateriei se reduc în comparație cu condițiile normale.

La încălzirea bateriei, de ex., în timpul precondiționării mașinii sau în timpul condusului, fulgul de nea dispare din afișajul pentru șofer.

## 3.1.2.3. Contor de energie electrică

Contorul de energie electrică vă informează despre cum și când energia electrică este utilizată sau regenerată.

Contorul de energie este vizibil întotdeauna în afișajul pentru șofer, iar aspectul acestuia variază în funcție de modul afișajului pentru șofer.

Secțiunile și culorile diferite ale contorului de energie electrică indică diferite consumuri de energie electrică sau limitări. Acestea pot apărea individual sau în combinație cu alte secțiuni.

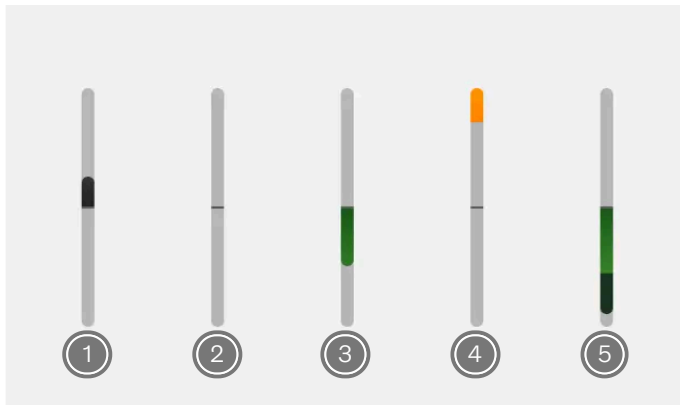

- ① Mașina utilizează energia electrică pentru a se deplasa. Dimensiunea acestei secțiuni crește și scade în funcție de cantitatea de energie electrică ce se consumă.
- ② Această linie este permanent vizibilă. Atunci când vizualizați doar linia, acest lucru înseamnă că mașina nici nu consumă nici nu regenerează energie.
- ③ Bateria mașinii regenerează energie electrică, nu o consumă. Acest lucru se poate produce la decelerare sau la frânare sau când reduceți apăsarea pe pedala de accelerație la utilizarea One Pedal Drive. Dimensiunea acestei secțiuni crește și scade în funcție de cantitatea de energie electrică ce se regenerează.
- ④ Mașina nu poate absorbi cantitatea normală de energie electrică din baterie și energia electrică disponibilă este redusă. Acest lucru se poate produce pe timp de vreme rea, când procentul de energie din baterie este scăzut sau când performanța mașinii este redusă.
- ⑤ Se utilizează frânele cu frecare. Această secțiune se poate afișa în momentul în care sunt acționate frânele cu discuri sau dacă bateria este complet încărcată și nu mai poate stoca energie. Cu cât acționați mai mult frânele cu frecare, cu atât secțiunea devine mai mare.

---

### 3.1.3. Head-up display

Head-up display proiectează informații din afișajul pentru șofer pe parbriz, în fața șoferului.

Unitatea de afișare, care proiectează informațiile printr-un capac de sticlă, se află în tabloul de bord.

Exemple de informații care pot fi afișate în head-up display sunt:

- Viteza
- Simboluri privind notificările ce pot fi afișate în afișajul pentru șofer
- Indicații de orientare

Puteți ajusta luminozitatea și poziția head-up display-ului, precum și pornirea și oprirea acestuia din setări.

 **Notă**

Anumiți factori pot afecta abilitatea de a vedea informații în head-up display. De exemplu:

- purtarea de ochelari polarizați;
- poziționarea necentrată în scaun;
- condiții de lumină nefavorabile.

 **Important**

Pentru a evita deteriorarea afișajului, nu depozitați obiecte pe capacul de sticlă și asigurați-vă că obiectele nu pot cădea pe acesta.

---

### 3.1.3.1. Reglarea head-up display-ului

Puteți ajusta luminozitatea și poziția head-up display-ului din setări.

1. Apăsați simbolul mașină  din bara inferioară și accesați **Setări**.
2. Accesați **Comenzi** → **Lumini și afișaje** → **Reglare head-up display**.
3. Utilizați butoanele de pe volan pentru a regla luminozitatea și poziția head-up display-ului.

---

### 3.1.4. Setările de sistem

Puteți modifica setările de sistem astfel încât mașina va afișa informațiile în funcție de preferințe.

Puteți modifica un număr de setări de sistem, printre care:

- Limba sistemului
- Oră și dată
- Unități de măsură
- Limbi ale tastaturii

---

#### 3.1.4.1. Modificarea orei și datei

Puteți modifica manual data, ora și fusul orar din setări.

Conținutul acestui manual reprezintă starea manualului de utilizare la momentul tipăririi și poate să nu fie valabil în totalitate la un moment ulterior. Pentru informații suplimentare, consultați pe prima pagină notele complete privind precizările legale.

Implicit, mașina utilizează informații de pe internet pentru a modifica automat data, ora și fusul orar pentru dvs. De asemenea, puteți modifica manual din setări aceste opțiuni precum și formatul ceasului.

1. Apăsați simbolul mașină  din bara inferioară și accesați **Setări**.
  2. Accesați **Sistem** → **Date and time**.
  3. În cazul în care **Automatic date and time** și **Automatic time zone** sunt activate, dezactivați-le.
  4. Selectați setarea dorită și efectuați modificările necesare.
- > Modificările vor apărea pe afișaj.  
Ceasul din bara de stare din afișajul central se actualizează în cazul în care efectuați modificări la setarea de oră.

#### Sfat

Pentru a modifica formatul de oră, activați formatul de 24 de ore sau dezactivați formatul de 12 ore.

## 3.1.4.2. Schimbarea limbii sistemului

Puteți schimba limba sistemului mașinii din setări.

În cazul în care doriți ca sistemul mașinii să fie într-o limbă diferită de cea actuală, modificați limba sistemului.

#### Important

Selectați o limbă de sistem pe care o puteți înțelege. Mașina vă comunică informații și notificări critice pentru siguranță prin intermediul mesajelor, prin urmare, trebuie să le înțelegeți în orice moment.

1. Apăsați simbolul mașină  din bara inferioară și accesați **Setări**.
  2. Accesați **Sistem** → **Languages and input** → **Languages**.
  3. Selectați limba la care doriți să efectuați schimbarea.
- > Afișajele vor indica noua limbă.

### 3.1.4.3. Modificarea unităților de măsură ale sistemului

Puteți modifica unitățile de măsură, de ex., pentru viteză și distanță.

#### Sfat

La condusul în alte țări, poate fi utilă modificarea unităților de măsură la cele locale. Poate fi util mai ales în cazul în care indicatoarele rutiere indică distanțe și viteze în unități diferite de cele afișate în mod curent de mașină.

1. Apăsați simbolul mașină  din bara inferioară și accesați **Setări**.
  2. Accesați **Sistem** → **Unități**.
  3. Selectați unitățile de măsură pe care doriți să le afișeze mașina.
- > Mașina va afișa unitățile în noul format.

### 3.1.5. Repornirea afișajelor

Puteți reporni afișajele utilizând butonul redare/suspendare din consola tunel.

Dacă aveți probleme cu afișajele, repornirea acestora ar putea fi o modalitate de a rezolva orice problemă. Problemele cu afișajele pot include înghețarea unui afișaj, afișajul central care nu pornește sau faptul că mașina nu se poate conecta la internet.

Pentru a reporni afișajele, mașina trebuie să staționeze și să nu se deplaseze.

1. Apăsați lung butonul redare / suspendare din consola tunel până când apare logoul Volvo. Este posibil să dureze câțiva timp până când apare logoul.



- > Afișajele repornesc.

**Notă**

Ignorați toate mesajele care apar în afișajul central atunci când țineți apăsat butonul de redare / suspendare.

---

## 3.2. Telefonul

Conectați telefonul la mașină prin Bluetooth pentru a-l putea utiliza în timpul condusului. Când nu sunteți în apropierea mașinii, puteți utiliza telefonul pentru a citi manualul sau pentru a utiliza de la distanță unele funcții ale mașinii prin aplicația Volvo Cars.

### Conectarea telefonului la mașină

Conectarea prin Bluetooth a telefonului la mașină vă permite să îl utilizați utilizând interfața mașinii. Puteți reda conținut media direct de pe telefon pe mașină, precum și să partajați conexiunea la internet a acestuia.

Puteți utiliza comanda vocală sau afișajul central pentru a căuta contacte, a efectua și a primi apeluri și a răspunde la mesaje text fără a atinge telefonul.

### Alte utilizări ale telefonului

Utilizarea telefonului cu mașina nu se limitează numai la perioada în care sunteți în interiorul mașinii. Descărcați aplicația Volvo Cars pentru a utiliza anumite funcții ale mașinii sau pentru a citi manualul, atunci când nu sunteți în apropierea mașinii.

## 3.2.1. Conectarea telefonului la mașină

Conectați telefonul la mașină prin Bluetooth pentru a utiliza telefonul cu ajutorul interfeței mașinii.

Activați Bluetooth atât la mașină, cât și pe telefon, pentru a le putea asocia. Puteți activa Bluetooth din setări. Setări telefonul ca vizibil pentru ca mașina să îl poată identifica în timpul asocierii.

1. Apăsați simbolul mașină  din bara inferioară și accesați **Setări**.
  2. Accesați **Conectivitate** → **Bluetooth** → **Dispozitive găsite**.
  3. Selectați dispozitivul pe care doriți să îl asociați cu mașina din lista de dispozitive descoperite.
  4. Verificați dacă, din afișajul central, codul de confirmare se potrivește cu cel afișat pe telefon.
  5. Acceptați setările și solicitările de permisiuni care se afișează pe telefon <sup>[1]</sup>.
- > În acest moment, telefonul este conectat la mașină. Acesta se va conecta automat următoarea dată, atât timp cât funcția Bluetooth este activată pe telefon.

### Notă

Puteți avea mai multe telefoane asociate cu mașina, dar numai un singur telefon va fi conectat la mașină la un moment dat. Pentru a modifica telefonul activ, selectați-l din lista de dispozitive asociate sau adăugați un dispozitiv nou.

<sup>[1]</sup> Veți putea conecta în continuare telefonul la mașină, chiar dacă ignorați solicitările de permisiuni, dar cu o funcționalitate redusă.

## 3.2.2. Utilizarea telefonului în mașină

Puteți utiliza telefonul din afișajul central și cu ajutorul comenzii vocale.

### Important

Respectați toate legile și reglementările locale privind utilizarea telefonului mobil în timp ce conduceți.

### Notă





Pentru a putea utiliza aceste funcții, conectați telefonul la mașină prin Bluetooth și acceptați permisiunile de setări aferente telefonului.



## Apelarea

Puteți efectua și răspunde la apelurile telefonice din mașină în mai multe moduri. Puteți efectua următoarele:

- Răspundeți și respingeți apeluri primite din afișajul central.
- Apelați un contact în timp ce conduceți solicitând asistentului digital să apeleze în locul dvs.
- Utilizați aplicația de telefon din mașină, din afișajul central, pentru a apela contacte sau pentru a introduce un număr de telefon utilizând tastatura de pe ecran.

În afișajul central, se va afișa faptul că sunteți într-un apel în desfășurare. În cazul în care deschideți aplicația de telefon din mașină în timpul unui apel în curs, puteți efectua următoarele:

- Opriți și activați sunetul de la microfon .
- Modificați intrarea și ieșirea audio, de ex., prin microfonul mașinii sau al telefonului mobil sau prin difuzoare .
- Terminați apelul .
- Puneți apelul în așteptare prin suspendare .
- Utilizați tastatura pentru a introduce numere, de ex., când selectați o opțiune dintr-un meniu .

În cazul în care primiți un al doilea apel în cursul unui apel în desfășurare, răspunsul la al doilea apel telefonic pune automat primul apel în așteptare. Puteți comuta între două apeluri  sau crea un apel conferință și discuta cu ambii apelanți simultan .

## Mesagerie

Puteți scrie și trimite mesaje text utilizând asistentul digital, prin comanda vocală<sup>[1]</sup>. În cazul în care primiți un mesaj text, se va afișa o notificare în afișajul central cu următoarele opțiuni:

- **Play** pentru a asculta mesajul citit cu voce de către asistentul digital.
- **Mute** pentru a nu mai primi notificări de mesaje noi de la o anumită conversație cât timp rămâneți în mașină.

De asemenea, puteți ignora notificarea și vizualiza ulterior în centrul de notificări.

## Accesarea și căutarea contactelor

Utilizați aplicația de telefon din mașină pentru a căuta un anumit contact. Efectuați următoarele:

- Apăsăți simbolul de căutare .
- Accesați fila de contacte și introduceți numele.
- Accesați fila tastaturii și introduceți numerele.

De asemenea, solicitați asistentului digital să găsească contactul pe care îl căutați.

<sup>[1]</sup> Se aplică numai la telefoanele cu Android sau la telefoanele cu iOS 13 sau o versiune ulterioară.

---

## 3.2.3. Comutarea între telefoanele asociate

Conținutul acestui manual reprezintă starea manualului de utilizare la momentul tipării și poate să nu fie valabil în totalitate la un moment ulterior. Pentru informații suplimentare, consultați pe prima pagină notele complete privind precizările legale.

Din setări, puteți modifica telefonul asociat prin Bluetooth și conecta la mașină.

Mașina se poate conecta la și memoriza mai multe telefoane, dar numai un singur telefon poate fi conectat activ la un moment dat.

În cazul în care doriți să comutați conexiune Bluetooth la un nou dispozitiv, asociați-l mai întâi cu mașina. Puteți face acest lucru din setări.

Înainte de a comuta la un dispozitiv asociat diferit, verificați dacă Bluetooth este activat pe dispozitivul la care doriți să comutați.

1. Apăsați simbolul mașină  din bara inferioară și accesați **Setări**.
  2. Accesați **Conectivitate** → **Bluetooth** → **Dispozitive salvate**.
  3. Apăsați pe numele telefonului la care doriți să vă conectați.
- > În cazul în care conexiunea reușește, numele telefonului trece în partea de sus a listei de dispozitive salvate.

În cazul în care nu puteți vizualiza dispozitivul la care doriți să comutați din lista de dispozitive salvate, încercați să îl asociați din nou cu mașina.

---

## 3.2.4. Apple CarPlay

Activați Apple CarPlay pentru a utiliza un telefon iPhone fără fir în mașină.

Apple CarPlay vă oferă un alt mod de a utiliza un telefon iPhone utilizând interfața mașinii. Puteți utiliza anumite aplicații de comunicare, navigație și media de pe iPhone utilizând afișajul central, dar și butoanele de pe volan și comenzile vocale.

### Important

#### Legislația și reglementările locale

Respectați toate legile și reglementările locale privind utilizarea telefonului mobil în timp ce conduceți.

#### Conținutul CarPlay

Volvo nu își asumă responsabilitatea pentru conținutul disponibil în Apple CarPlay.

### Notă

#### Compatibilitatea telefonului și aplicațiile acceptate

Apple CarPlay funcționează doar cu iPhone-uri, dar nu funcționează cu toate modelele de iPhone. Pentru a afla dacă iPhone-ul dvs. este compatibil sau pentru a afla mai multe despre aplicațiile acceptate, accesați site-ul web al Apple [www.apple.com/ios/carplay](https://www.apple.com/ios/carplay). [<https://www.apple.com/ios/carplay>]

### Sfat

Păstrați-vă iPhone-ul și aplicațiile actualizate la cele mai recente versiuni.

## Conectarea telefonului iPhone și pornirea CarPlay

Conectați iPhone-ul la mașină prin Bluetooth și activați Apple CarPlay. După ce configurați CarPlay pentru prima dată, acesta pornește automat atunci când conectați din nou telefonul prin Bluetooth.

### Ecranul CarPlay

Puteți accesa vizualizarea CarPlay prin deschiderea aplicației CarPlay din biblioteca de aplicații. Dacă simbolul CarPlay  este afișat în bara contextuală, puteți accesa vizualizarea și prin apăsarea acestui simbol.

După activare, ecranul CarPlay va ocupa întregul afișaj central. Cu toate acestea, bara inferioară și bara contextuală vor fi în continuare vizibile în orice moment dacă doriți să reveniți la sistemul propriu al mașinii.

### Navigația prin CarPlay

Puteți utiliza aplicațiile de navigație de pe iPhone prin intermediul Apple CarPlay. Dacă începeți un traseu de navigație prin CarPlay, puteți vedea ghidarea în vizualizarea CarPlay de pe afișajul central, precum și pe afișajul pentru șofer. Dacă urmați un traseu de navigație în aplicația de navigație proprie a mașinii apoi începeți un alt traseu de navigație în CarPlay, navigația de pe afișajul pentru șofer pentru aplicația proprie a mașinii se va încheia.

### Utilizarea Siri

Dacă doriți să utilizați Siri în locul asistentului digital integrat al mașinii, apăsați lung butonul pentru comandă vocală  de pe volan atunci când CarPlay este activ.



Puteți utiliza Siri pentru a vă fi citite mesajele și pentru a scrie și trimite mesaje. Siri va citi și va scrie mesaje în limba selectată în setările Siri de pe iPhone. Dacă scrieți un mesaj prin Siri, acesta nu va apărea pe afișajul central, dar va fi afișat pe iPhone-ul dvs.

## 3.2.4.1. Conectarea iPhone la Apple CarPlay

Conectați iPhone-ul la mașină prin Bluetooth pentru a începe să utilizați Apple CarPlay.

Activați Bluetooth atât la mașină, cât și pe telefon, pentru a le putea asocia. Puteți activa Bluetooth din setări. Setati telefonul ca vizibil pentru ca mașina să îl poată identifica în timpul asocierii.

Pentru a putea utiliza CarPlay, activați Siri pe iPhone; este necesară o conexiune activă la internet. De asemenea, trebuie să dezactivați Wi-Fi-ul mașinii deoarece CarPlay nu poate fi activat în timp ce Wi-Fi-ul este activat.

1. Apăsați simbolul mașină  din bara inferioară și accesați **Setări**.
  2. Accesați **Conectivitate** → **Bluetooth**.
  3. Selectați iPhone-ul din lista de dispozitive detectate.
  4. Verificați dacă, din afișajul central, codul de confirmare se potrivește cu cel afișat pe telefon.
  5. Pe iPhone, acceptați să utilizați CarPlay.
  6. Pe afișajul central al mașinii, citiți și acceptați termenii și condițiile CarPlay.
- > iPhone-ul dvs. se conectează la CarPlay și vizualizarea CarPlay se deschide pe afișajul central al mașinii. Un simbol CarPlay  apare, de asemenea, în bara de stare pentru a indica faptul că este activă aplicația CarPlay.

CarPlay pornește automat la următoarea conectare a iPhone-ului prin Bluetooth.

#### Sfat

Vă puteți deconecta de la CarPlay, dar puteți păstra iPhone-ul conectat la mașină apăsând simbolul CarPlay  de lângă numele dispozitivului dvs. în setările Bluetooth ale mașinii.

## 3.2.5. Android Auto™

Pentru a vă utiliza telefonul Android™ prin intermediul mașinii, conectați-l prin Bluetooth și activați Android Auto™.

Android Auto vă oferă o altă modalitate de a vă utiliza telefonul Android prin intermediul interfeței mașinii. Cu Android Auto puteți accesa în siguranță aplicațiile de comunicare, navigație și media ale telefonului dvs. prin intermediul afișajului central, precum și al butoanelor de pe volan.

#### Important

##### Legislația și reglementările locale

Respectați toate legile și reglementările locale privind utilizarea telefonului mobil în timp ce conduceți.

##### Conținutul Android Auto

Volvo nu își asumă responsabilitatea pentru conținutul disponibil în Android Auto.

### Notă

#### Compatibilitatea telefonului și aplicațiile acceptate

Android Auto funcționează doar cu telefoanele Android, dar nu funcționează cu toate modelele de telefoane. Pentru a afla dacă telefonul dvs. este compatibil sau pentru a afla mai multe despre aplicațiile acceptate, accesați site-ul web Android Auto [www.android.com/auto/](https://www.android.com/auto/) [<https://www.android.com/auto/>].

#### Mărcile comerciale Google și compatibilitatea

Google, Android și Android Auto sunt mărci comerciale ale Google LLC. Sunt necesare un telefon Android compatibil și un abonament de date activ compatibil.

### Sfat

#### Păstrați telefonul actualizat

Păstrați-vă telefonul și aplicațiile actualizate la cele mai recente versiuni.

## Conectați-vă telefonul Android și porniți Android Auto

### Notă

#### Asigurați-vă că telefonul dvs. are cel puțin Android 9.0 și o conexiune activă la internet

Pentru a putea utiliza Android Auto trebuie să aveți Android 9.0 sau o versiune ulterioară instalată pe telefon și o conexiune activă la internet.

Conectați telefonul Android la mașină prin Bluetooth și activați Android Auto. Dacă utilizați Android Auto pentru prima dată, trebuie să acceptați termenii și condițiile de pe afișajul central, apoi se va lansa Android Auto. Dacă ați utilizat anterior Android Auto, aplicația va porni automat în momentul în care conectați telefonul la mașină.

## Vizualizarea Android Auto

Puteți accesa vizualizarea Android Auto prin deschiderea aplicației Android Auto din biblioteca de aplicații. Dacă simbolul Android Auto  este afișat în bara contextuală, puteți accesa vizualizarea și prin apăsarea acestui simbol.

După activare, vizualizarea Android Auto va ocupa întregul afișaj central. Cu toate acestea, bara inferioară și bara contextuală vor fi în continuare vizibile în orice moment dacă doriți să reveniți la sistemul propriu al mașinii.

## Navigarea utilizând Android Auto

Puteți utiliza aplicațiile de navigație de pe telefon prin intermediul Android Auto. Dacă începeți un traseu de navigație prin intermediul Android Auto puteți vedea ghidarea în vizualizarea Android Auto de pe afișajul central, precum și pe afișajul pentru șofer. Dacă urmați un traseu de navigație în aplicația de navigație proprie a mașinii apoi începeți un alt traseu de navigație în Android Auto, navigația de pe afișajul pentru șofer pentru aplicația proprie a mașinii se va încheia.

## Utilizarea Google Assistant

Vorbiți cu Google Assistant pe Android Auto pentru a efectua sarcini utilizându-vă vocea, astfel încât să vă puteți concentra pe condus. Pentru a utiliza Google Assistant trebuie doar să spuneți „**Hey Google**” sau să țineți apăsat butonul de comandă vocală  de pe volan în timp ce este activ Android Auto.

Puteți utiliza Google Assistant pentru a efectua sarcini precum trimiterea de mesaje, obținerea de indicații rutiere sau controlul conținutului media.



---

## 3.2.5.1. Conectarea telefonului Android™ la Android Auto™

Pentru a începe să utilizați Android Auto, conectați telefonul Android la mașină prin Bluetooth.

Activați Bluetooth atât la mașină cât și pe telefonul Android pentru a le putea asocia. Puteți activa Bluetooth din setări. Setări telefonul ca vizibil pentru ca mașina să îl poată identifica în timpul asocierii.

Trebuie să dezactivați conexiunea Wi-Fi a mașinii deoarece aplicația Android Auto nu poate fi activată cât timp este activată conexiunea Wi-Fi.

1. Apăsați simbolul mașină  din bara inferioară și accesați **Setări**.
  2. Accesați **Conectivitate** → **Bluetooth**.
  3. Selectați telefonul Android din lista de dispozitive detectate.
  4. Verificați dacă, din afișajul central, codul de confirmare se potrivește cu cel afișat pe telefon.
  5. Pe afișajul central al mașinii citiți și acceptați termenii și condițiile Android Auto.
- > Telefonul dvs. se conectează la Android Auto și pe afișajul central apare vizualizarea Android Auto. Un simbol Android Auto  apare, de asemenea, în bara de stare pentru a indica faptul că este activă aplicația Android Auto.

Android Auto pornește automat la următoarea conectare a telefonului prin Bluetooth.

---

## 3.3. Sunet și media

Ascultați muzică și conținut media utilizând sistemul de sunet al mașinii. Puteți modifica modul de sunet din setări.

### Setări audio

Pentru a vă personaliza experiența de sunet, aveți la dispoziție o varietate de setări de sunet. Sistemul de sunet acceptă și Dolby Atmos.

### Radioul și playerele media

Conținutul acestui manual reprezintă starea manualului de utilizare la momentul tipăririi și poate să nu fie valabil în totalitate la un moment ulterior. Pentru informații suplimentare, consultați pe prima pagină notele complete privind precizările legale.

Puteți asculta radio live utilizând aplicația radio preinstalată și reda în flux conținut media de la telefon prin mașină utilizând Player media cu Bluetooth.

 Sfat

Puteți găsi și descărca mai multe aplicații media terțe din magazinul de aplicații al mașinii.

## Controlul redării media

Puteți controla redarea conținutului media într-un număr de moduri utilizând:

- comenzile de redare media din afișajul central;
- butonul media de pe consola tunel;
- butoanele de pe volan;
- comanda vocală.

## 3.3.1. Radioul

Utilizați aplicația de radio preinstalată pentru a asculta radio live în mașină.

### Asocierea posturilor de radio DAB și FM

Asocierea DAB și FM permite mașinii să selecteze automat recepția cea mai bună între sursele DAB sau FM ale posturilor de radio asociate. Mașina vine cu această opțiune activată deja, dar o puteți dezactiva din setările aplicației radio.

### Anunțuri radio

Atunci când ascultați radioul, veți auzi unele anunțuri, care vor întrerupe ceea ce ascultați. Acestea sunt însoțite de o notificare în afișajul central. Puteți opri anunțul și continua să ascultați radioul prin respingerea notificării.

Puteți alege anunțurile pe care doriți să le ascultați din setările radioului. Apăsați simbolul setări  din partea de sus a aplicației radio, apoi activați sau dezactivați anunțurile. În mod implicit, anunțurile de alarmă sunt activate, dar alte anunțuri sunt dezactivate.

### Favorite radio

Pentru acces rapid, puteți adăuga posturi de radio la lista de favorite radio.



 Sfat

Puteți găsi și descărca alte aplicații radio din magazinul de aplicații.

### 3.3.1.1. Adăugarea de posturi de radio favorite

Puteți adăuga posturi de radio la lista de favorite din aplicația de radio.

Adăugați posturile de radio pe care le ascultați frecvent la lista de favorite pentru un acces mai rapid. Puteți adăuga la listă până la 50 de posturi de radio.

1. Apăsați simbolul  de bibliotecă de aplicații din partea inferioară pentru a deschide aplicația de radio.
  2. Găsiți postul de radio pe care doriți să îl adăugați ca favorit în lista de posturi de radio disponibile.
  3. Apăsați simbolul stea  din dreapta numelui postului de radio.
- > Aspectul simbolului stelei postului de radio se modifică și postul de radio se va afișa în lista de favorite.



În cazul în care doriți să eliminați un post de radio din lista de favorite, apăsați steaua de lângă numele acestuia.

---

### 3.3.1.2. Asocierea posturilor de radio DAB și FM

Activați sau dezactivați asocierea DAB și FM din setările aplicației radio.

Când un post de radio FM are un post de radio DAB corespunzător, și invers, acestea pot fi asociate în aplicația de radio. Asocierea celor două surse de radio permit mașinii să comute automat între posturile de radio DAB și FM pentru a reda sursa cu cel mai puternic semnal.

1. Apăsați simbolul  de bibliotecă de aplicații din partea inferioară pentru a deschide aplicația de radio.
  2. Apăsați simbolul de setări  pentru a accesa setările radioului.
  3. Activați sau dezactivați asocierea DAB și FM.
- > La activare, aplicația de radio afișează numai o singură filă de posturi de radio.  
La dezactivare, aplicația radio afișează file distincte de posturi de radio DAB și FM.

#### Notă

Unele posturi de radio DAB și FM corespunzătoare nu vor putea fi asociate, iar acestea vor fi afișate ca posturi de radio distincte.

## 3.3.2. Setări audio

Puteți modifica și ajusta o varietate de opțiuni de sunet din setări.

### Focalizarea sunetului

Puteți selecta dintre cele patru setări de sunet: toate, șofer, față și spate. Toate reprezintă setarea implicită și nu focalizează sunetul într-o anumită direcție. Această opțiune permite o focalizare neutră a sunetului, în care ocupanții scaunelor din față și din spate au aceeași experiență audio. Setările pentru șofer direcționează sunetul către șofer. Setările față direcționează sunetul către scaunele față, iar setările spate direcționează sunetul către scaunele spate.

### Scenă

În mod implicit, intensitatea și distribuția sunetului sunt setate la un nivel neutru. Pentru a personaliza experiența sunetului, măriți sau reduceți aceste setări.

### Studiourile Abbey Road

Alegeți între cinci setări diferite pentru a schimba și a experimenta sunetul ca și cum ați fi în studiourile Abbey Road din Londra.

### Tonalitate și egalizator

Personalizați modul în care conținutul media redă sunetul ajustând valorile pentru diferite calități de tonalitate. Activați egalizatorul pentru a ajusta frecvențele de sunet în funcție de preferințe. În cazul în care decideți că nu vă plac reglajele egalizatorului, este suficient să apăsați **Resetare niveluri** și nivelurile vor reveni la setările implicite.

### Nivelul sonor

Puteți regla volumul pentru o varietate de sunete din afișajul central, de ex.:

- Conținut media
- Tonul de apel
- Apeluri
- Asistent vocal
- Navigația
- Notificări
- Asistență la parcare



Puteți regla volumele sunetului din mașină și în alte moduri. Puteți roti butonul rotativ pentru conținutul media din consola tunel, apăsa butoanele de pe volan sau utiliza comanda vocală.

### Amplificarea vocii

Amplificarea vocii vă poate ajuta să auziți mai bine persoanele de pe alte rânduri de scaune utilizând sistemul de sunet. Puteți selecta amplificarea la jos, mediu sau ridicat, sau puteți dezactiva această opțiune. Setarea se resetează la Dezactivată în mod implicit după fiecare deplasare.

**Conținutul acestui manual reprezintă starea manualului de utilizare la momentul tipăririi și poate să nu fie valabil în totalitate la un moment ulterior. Pentru informații suplimentare, consultați pe prima pagină notele complete privind precizările legale.**

De asemenea, puteți selecta amplificarea numai pentru scaunele din față. Este suficient să activați această setare atunci când amplificarea vocii este activă sau să o dezactivați-pentru a reamplifica toate rîndurile de scaune din mașină.

---

### 3.3.3. Playere media

Mașina vine cu un player media preinstalat. Puteți descărca mai multe aplicații de tip media terțe din Google Play din biblioteca de aplicații.

Mașina vine cu un player media cu Bluetooth preinstalat din biblioteca de aplicații.

Utilizați aplicația media prin Bluetooth pentru a reda în flux conținut media de la un dispozitiv conectat prin Bluetooth direct în mașină.

---

## 3.4. Aplicații din mașină

Toate aplicațiile mașinii sunt disponibile în biblioteca de aplicații.

Puteți accesa biblioteca de aplicații apăsând pe simbolul din bara inferioară.



Simbol bibliotecă de aplicații

Aplicațiile din bibliotecă sunt afișate în ordine cronologică, începând cu prima aplicație instalată și terminând cu aplicația cea mai recent instalată.

Unele aplicații sunt preinstalate, de ex., conținut media prin Bluetooth, Google Maps și Google Assistant. Puteți căuta și descărca aplicații noi din Google Play, ce poate fi accesat din biblioteca de aplicații.

---

### 3.4.1. Descărcarea aplicațiilor

Descărcați mai multe aplicații în mașină din magazinul de aplicații în biblioteca de aplicații.

Mașina vine cu anumite aplicații preinstalate, dar veți găsi mai multe și le veți putea descărca din magazinul de aplicații.

1. Apăsați simbolul de bibliotecă de aplicații  din bara inferioară.
2. Pentru a accesa magazinul de aplicații, apăsați **Desc. aplicații**.

3. Căutați aplicația dorită pentru a o descărca.
  4. Descărcați și instalați aplicația dorită.
- > După descărcarea și instalarea cu succes a aplicației, aceasta se va afișa în biblioteca de aplicații.

---

## 3.4.2. Dezinstalarea aplicațiilor

Puteți dezinstala aplicațiile pe care nu le mai doriți sau nu le mai utilizați din biblioteca de aplicații.



Aplicațiile preinstalate, de ex., telefonul și radioul, nu pot fi dezinstalate.

1. Apăsați simbolul de bibliotecă de aplicații din bara inferioară.
  2. Identificați aplicația pe care doriți să o dezinstalați, apoi apăsați lung aplicația până la afișarea unui meniu.
  3. Selectați **Dezinstalare** din meniu.
  4. Apăsați **Uninstall** pentru a continua cu dezinstalarea aplicației.
- > Aplicația se dezinstalează și dispare din biblioteca de aplicații.

---

## 3.5. Conectivitate și software

Conectați mașina la internet pentru a obține mai multe informații despre mașină și a primi actualizări de software over-the-air.

### Conectivitatea la internet

Conectați mașina la internet utilizând conexiunea la rețeaua mobilă încorporată a mașinii, Wi-Fi sau un telefon conectat prin Bluetooth.

### Actualizări software

Actualizările over-the-air mențin actualizat software-ul mașinii.

## 3.5.1. Conexiunea la Internet

Conectarea mașinii la internet vă permite accesul la anumite funcții și actualizări software over-the-air.

Există diverse moduri de conectare a mașinii la Internet:

- Rețeaua de date mobile
- Rețeaua Wi-Fi
- Partajare a conexiunii la internet a telefonului conectat prin Bluetooth

### Rețeaua de date mobile

Mașina are integrat un modem pentru conectarea la o rețea mobilă. Conexiunea mobilă la internet se configurează înainte de primi mașina și este inclusă pentru un anumit număr de ani. Atât timp cât mașina are un abonament la un serviciu de rețea mobilă și este în zona acoperită de semnal, aceasta se poate conecta la internet. Contactați un atelier autorizat Volvo pentru informații despre serviciile de conectivitate mobilă pentru mașină.

Mașina acceptă rețele mobile de până la 5G inclusiv. Vitezele rețelei mobile disponibile depind de cartela SIM instalată în mașină.

#### Notă

##### Condițiile și limitările conectivității la rețeaua mobilă

- Pentru a activa conexiunea la internetul mobil, exprimați-vă acordul cu condițiile operatorului rețelei mobile. Puteți face acest lucru la înrolare și din setările de confidențialitate ale mașinii.
- Mașina trebuie să se afle într-o zonă în care să recepționeze semnalul rețelei mobile.
- Serviciile de conectivitate mobilă trebuie să fie active în regiunea în care este localizată mașina.
- Obstacolele, de ex., clădirile, dealurile și munții pot slăbi sau bloca recepția semnalului rețelei mobile.

### Rețeaua Wi-Fi

Pentru a avea acces la Internet puteți conecta mașina la o rețea Wi-Fi. Mașina se poate conecta automat la rețea ori de câte ori se află în aria de acoperire.

### Partajare a conexiunii la internet a telefonului conectat prin Bluetooth

Atunci când un telefon este conectat la mașină prin Bluetooth, mașina poate utiliza conexiunea mobilă la internet a telefonului. Pentru a face acest lucru, activați partajarea conexiunii la internet prin Bluetooth pentru telefon din setările de conectivitate ale mașinii. Atât telefonul, cât și furnizorul rețelei mobile trebuie să accepte partajarea unei conexiuni la internet.

### Setările de conectare la internet

Puteți găsi setările de conectivitate în afișajul central.



## 3.5.1.1. Conectarea la internet printr-un telefon conectat prin Bluetooth

Conectați telefonul la mașină prin Bluetooth și partajați conexiunea la internet a acestuia.

### Notă

Partajarea conexiunii la internet a telefonului cu mașina va afecta cantitatea de date mobile utilizate. Unii furnizori de date mobile pot să nu permită un astfel de consum de date. Cantitatea disponibilă poate fi limitată sau furnizorii pot taxa suplimentar pentru acest lucru. Verificați condițiile furnizorului privind utilizarea datelor înainte de a activa partajare conexiunii la internet prin Bluetooth.

Trebuie să vă conectați telefonul la mașină prin Bluetooth înainte de a putea partaja conexiunea la internet a telefonului.

1. Apăsați simbolul mașină  din bara inferioară și accesați **Setări**.
  2. Accesați **Conectivitate** → **Bluetooth**.
  3. Apăsați simbolul de partajare a conexiunii prin Bluetooth  pentru telefonul de la care doriți să partajați conexiunea la internet.
  4. Apăsați **Acceptați** pentru a continua activarea partajării conexiunii la internet.
- > Simbolul de partajare a conexiunii la internet prin Bluetooth își modifică culoarea, indicând faptul că partajarea conexiunii la internet este activă în acel moment.

## 3.5.1.2. Conectarea la internet prin Wi-Fi

Pentru a avea acces la Internet, conectați mașina la o rețea Wi-Fi.

1. Apăsați simbolul mașină  din bara inferioară și accesați **Setări**.
  2. Accesați **Conectivitate** → **Wi-Fi**.
  3. Activați Wi-Fi, dacă acesta nu este dezactivat.
  4. Selectați rețeaua Wi-Fi la care doriți să vă conectați.
  5. Introduceți parola rețelei Wi-Fi utilizând tastatura de pe afișajul central și apăsați **Confirm**.
- > Mașina se conectează la rețeaua Wi-Fi.

---

## 3.5.2. Actualizări over-the-air

Actualizările over-the-air mențin actualizat software-ul mașinii.

Când mașina este conectată la internet, aceasta poate primi actualizări over-the-air<sup>[1]</sup> pentru a menține actualizat software-ul mașinii. Mașina vă va informa cu privire la o actualizare disponibilă pentru a o descărca și instala prin afișarea unui simbol de actualizare  în bara de stare și a unei notificări.

De asemenea, puteți verifica dacă există actualizări software noi accesând **Sistem** → **Detalii sistem** → **Actualizare software** în **Setări**.

### Descărcări automate de software

La prima configurare a mașinii, puteți selecta dacă doriți să activați descărcările automate de software. Puteți selecta să activați sau să dezactivați descărcările automate, la o dată ulterioară, în setări. În cazul în care decideți să nu e activați, vi se va cere acordul pentru descărcarea actualizărilor software atunci când acestea sunt disponibile.

### Instalarea actualizărilor software

În momentul în care o nouă actualizare software este disponibilă, mașina va descărca actualizarea, dar nu o va instala. Va trebui să inițiați instalarea dvs., fie printr-o notificare în afișajul central, fie din ecranul actualizării software. De asemenea, puteți selecta să amânați actualizarea pentru a o instala la o dată ulterioară sau pentru a anula instalarea după confirmare.

În timpul instalării unei actualizări software, nu veți putea accesa sau utiliza mașina. Prin urmare, verificați dacă există suficientă energie în baterie. Asigurați-vă că nu veți avea nevoie de mașină în timpul procesului de instalare. Mașina vă va comunica nivelul de încărcare al bateriei necesar pentru a porni instalarea și pentru a vă oferi o estimare cu privire la durata instalării actualizării.

#### Notă

##### Probleme de instalare

Pot exista și actualizări pe care nu le veți putea instala. Dacă se întâmplă acest lucru, se va afișa o notificare în afișajul central cu instrucțiuni privind pașii următori.

##### Nu utilizați portul pentru diagnoză

Nu utilizați portul pentru diagnoză în timpul instalării unei actualizări software. Utilizarea portului de diagnosticare în timpul unei instalări poate afecta sistemele mașinii și actualizarea software.

##### Alarmă dezactivată

Pentru a evita alarmele false, alarma mașinii va fi dezactivată în timpul procesului de instalare a software-ului.

<sup>[1]</sup> OTA

## 3.6. Comanda vocală

Mențineți mâinile pe volan și utilizați vocea pentru a interacționa cu mașina utilizând asistentul digital.

Asistentul digital vă permite să utilizați comanda vocală pentru a efectua activități, de ex., căutarea pe internet sau obținerea de prognoze meteo. De asemenea, puteți utiliza vocea pentru a interacționa cu mașina și a controla un număr de funcții, inclusiv:

- playerul media;
- Telefonul
- Navigația
- climatizarea.

### Conversația cu asistentul digital

Asistentul înțelege limbajul colocvial, de aceea, nu este nevoie să cunoașteți nicio comandă vocală specifică pentru a-l utiliza. Puteți solicita asistentului orice, iar acesta va răspunde prin confirmarea dialogului și apoi prin efectuarea solicitării. Vă va informa atunci când nu vă înțelege.

#### Notă

- Funcția de comandă vocală provine de la un furnizor terț. Disponibilitatea, modul de utilizare și de funcționare poate varia în timp și între regiuni.
- O conexiune slabă la internet poate limita numărul funcțiilor disponibile.

### 3.6.1. Utilizarea comenzilor vocale

Utilizați vocea pentru a controla și interacționa cu un număr de funcții din mașină utilizând asistentul digital.

Utilizați o comandă vocală specifică pentru a interacționa cu asistentul digital atunci când îl activați. După activarea asistentului, rostiți sau dați instrucțiuni utilizând enunțuri comune.

#### Notă

Aplicația Google Assistant nu este disponibilă, deocamdată, în toate limbile. Aflați mai multe accesând [support.google.com](https://support.google.com) [<https://support.google.com>] sau, dacă puteți, încercați să utilizați o altă limbă.

1. Spuneți „Ok Google” sau „Hey Google” pentru a activa Google Assistant.  
> Asistentul va confirma faptul că vă ascultă comenzile.
2. Vorbiți sau dați instrucțiuni asistentului digital utilizând enunțuri comune.



## Alte moduri de activare

Puteți activa asistentul digital și apăsând butonul de pe volan, dar și din afișajul central.

## Conectarea la contul dvs. Google

Dacă vă conectați cu un cont Google, aplicația Google Assistant va deveni mai personalizată atunci când mașina este online. Puteți, de exemplu, să apelați cu ușurință contactele stocate în Contactele dvs. Google sau să verificați evenimentele din calendarul dvs. Google. După ce Google Gemini devine disponibil, veți putea opta pentru utilizarea acestuia.

## 4. Climatizarea și confortul interior

Familiarizați-vă cu interiorul mașinii și cu comenzile pentru reglarea scaunului, climatizare și geamuri.



Mașina este echipată cu mai multe funcții de asistență la condus. În timp ce unele funcții sunt în special pentru confort, altele optimizează vizibilitatea. Lecturarea acestei secțiuni din manual vă poate ajuta la transformarea experienței de condus într-una mai confortabilă.

### 4.1. Interior

Familiarizați-vă cu aspectul interiorului și funcțiile practice, precum suporturile pentru pahare și porturile de încărcare pentru dispozitive.



Conținutul acestui manual reprezintă starea manualului de utilizare la momentul tipăririi și poate să nu fie valabil în totalitate la un moment ulterior. Pentru informații suplimentare, consultați pe prima pagină notele complete privind precizările legale.

## O imagine a interiorului

Este important să rețineți numele și locațiile mai multor elemente și componente, deoarece acestea vor fi menționate în acest manual.

|                                                 |                                                                                                                                                                                                                                                                                                                            |
|-------------------------------------------------|----------------------------------------------------------------------------------------------------------------------------------------------------------------------------------------------------------------------------------------------------------------------------------------------------------------------------|
| <b>Habitaclu</b>                                | Habitaclu este divizat în habitaclu față și habitaclu spate.                                                                                                                                                                                                                                                               |
| <b>Portbagaj</b>                                | Portbagajul, sau spațiul pentru bagaje, este spațiul din spatele banchetei, pe care îl accesați în mod normal din spatele mașinii.                                                                                                                                                                                         |
| <b>Tabloul de bord</b>                          | Tabloul de bord include întregul set de panouri și componente din fața șoferului și a pasagerului din față. Include principalele zone de interacțiune cu mașina, de ex., afișajele, volanul, gurile de aer și torpedoul.                                                                                                   |
| <b>Consola tunel</b>                            | Consola tunel este amplasată între scaunele față. Aici veți găsi comanda pentru volum, compartimentele de depozitare, încărcătorul wireless, un suport pentru pahare și un panou de utilități, direcționat cu spatele la sensul de mers. Veți găsi porturi USB atât în partea din față, cât și cea spate a consolei tunel. |
| <b>Consola superioară</b>                       | Consola superioară se află în plafon, pe parbriz. Aceasta permite accesul la anumite funcții și la indicatoare importante. Aici veți găsi și lămpile de lectură pentru scaunele din față.                                                                                                                                  |
| <b>Panoul de control din portiera șoferului</b> | Fiecare portieră are propriul set de comenzi pentru geamuri și încălzitori.                                                                                                                                                                                                                                                |

### 4.1.1. Utilizarea încărcătorului wireless

Utilizați încărcătorul wireless pentru a încărca un dispozitiv certificat Qi, de ex., un telefon.



Pentru a utiliza un încărcător wireless, dispozitivul trebuie să fie certificat conform standardului de încărcare wireless Qi. De asemenea, verificați dacă ați activat încărcarea wireless atât la dispozitiv<sup>[1]</sup>, cât și la încărcător. Puteți activa încărcătorul din afișajul central.

#### **Avertizare**

Încărcarea wireless poate afecta funcționarea unui stimulator cardiac sau a altor dispozitive medicale implantate. Dacă aveți implantat așa ceva, consultați-vă medicul înainte de a utiliza sistemul de încărcare wireless.

 **Important**

### Cartelele cu NFC și încărcarea

Nu așezați cartelele cu NFC, de ex., cartelele-cheie sau cardurile de plată electronice, între încărcătorul wireless și dispozitiv atunci când utilizați funcția de încărcare. Acest lucru le poate deteriora.

În cazul în care aveți carduri sau articole sensibile în husa de telefon, scoateți-le înainte de încărcare sau asigurați-vă că acestea nu se află între telefon și încărcător.

Înainte de a încărca un dispozitiv, asigurați-vă că nu există alte obiecte lângă încărcător.

1. Așezați dispozitivul în centrul încărcătorului.
- > Dispozitivul începe încărcarea și se activează ventilatorul integrat de răcire. Simbolul de încărcare este vizibil în bara de stare a afișajului central.

 **Avertizare**

Nu lăsați niciodată telefonul pe încărcătorul wireless când ieșiți din mașină.

 **Notă**

- Veți putea experimenta diferite rezultate la încărcarea unor dispozitive diferite. De ex., durata anterioară începerii încărcării și rapiditatea încărcării unui dispozitiv.
- Dispozitivul dvs. ar putea deveni fierbinte în timpul încărcării. Acest lucru este normal și nu trebuie să vă îngrijorați. Dacă temperatura bateriei dispozitivului crește, încărcarea se dezactivează.

## Dacă dispozitivul nu se încarcă

În cazul în care dispozitivul nu se încarcă atunci când este așezat pe încărcător, puteți încărca următorii pași:

- Verificați dacă ați activat încărcătorul din afișajul central.
- Asigurați-vă că pe încărcător nu sunt alte articole decât dispozitivul de încărcat.
- Ridicați dispozitivul și așezați-l la loc în centrul încărcătorului.
- Scoateți husele sau foliile de pe dispozitiv.
- Dezactivați funcția NFC a dispozitivului, dacă acesta este prevăzut cu o astfel de funcție.

[1] Multe dispozitive certificate Qi sunt activate permanent

## 4.1.2. Activarea încărcătorului wireless

Puteți activa sau dezactiva încărcătorul wireless din afișajul central.

Înainte de a-l utiliza, activați încărcătorul.

1. Apăsați simbolul mașină  din bara inferioară și accesați **Setări**.
2. Accesați **Comenzi** → **Mai multe** → **Încărcarea wireless a dispozitivelor**.
3. Activați încărcătorul.

---

## 4.1.3. Porturile USB

Puteți utiliza porturile USB ale mașinii pentru a încărca telefoane, tablete sau alte dispozitive.

### Amplasarea porturilor USB



Există două porturi USB<sup>[1]</sup> sub afișajul central.



De asemenea, există două porturi USB<sup>[1]</sup> în partea din spate a consolei tunel.

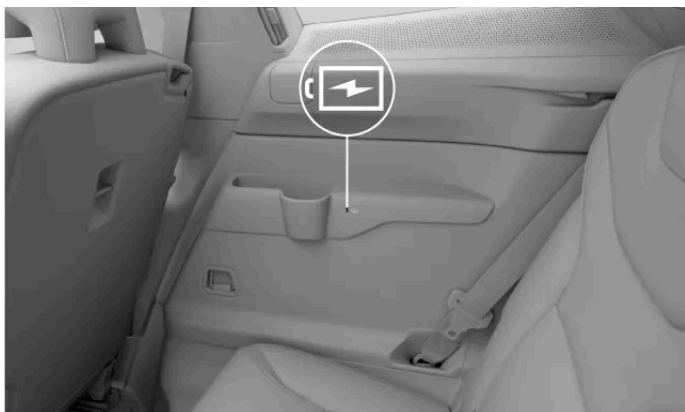

În cele din urmă, pentru pasagerii de pe cel de-al treilea rând, există un port USB în fiecare panoul lateral.

## Utilizarea porturilor USB

Dacă nu le utilizați, deconectați întotdeauna dispozitivele de la porturile USB.

Unele dispozitive se pot încălzi în timpul încărcării. Acest lucru este normal.

Dacă plecați din mașină, porturile se dezactivează. Dacă lăsați mașina descuiată, porturile vor rămâne active încă un anumit interval de timp.

## Specificațiile porturilor USB

Ieșirea electrică a porturilor USB depinde de dispozitivul pe care îl încărcați. Tensiunea și curentul sunt modulate în funcție de ceea ce acceptă dispozitivul.

- Priză Type C
- Putere max. 18 W
- Acceptă Quick Charge 3.0

<sup>[1]</sup> type C

---

## 4.1.4. Priza electrică de 12 V

Utilizați priza de 12 V pentru a alimenta cu energie electrică diverse dispozitive electrice, de ex., o cutie frigorifică.



Priza electrică de 12 V se află în partea dreaptă a portbagajului.

Când ieșiți din mașină, alimentarea prizei electrice se va întrerupe automat. În cazul în care lăsați mașina descuiată, priza va rămâne activă un anumit interval de timp.

Când nu utilizați priza, scoateți din ea dispozitivele și închideți capacul acesteia.

Unele dispozitive se pot supraîncălzi atunci când sunt încărcate de la priza de 12 V. Pentru multe dispozitive, acest mod de funcționare este normal.

#### **Avertizare**

Nerespectarea următoarelor instrucțiuni poate duce la avarii sau la accidente.

- Nu utilizați dispozitive electrice, cu fișe mari și grele. Acestea pot deteriora priza sau se pot desprinde în timpul mersului.
- Nu utilizați dispozitive electrice care pot interfera cu sistemele mașinii, de ex., cu receptorul radio.
- Conectați numai dispozitive nedeteriorate și complet funcționale, care respectă toate standardele relevante de siguranță<sup>[1]</sup>.
- Supravegheați dispozitivele conectate pentru a preveni deteriorarea sau accidentele în caz de funcționare defectuoasă.
- Nu conectați adaptoare sau prelungitoare de cablu la priza de 12 V deoarece acestea pot anula funcțiile de siguranță ale prizei.
- Nu expuneți priza, conectorii sau dispozitivele conectate la apă sau la alte lichide.
- Nu atingeți și nu utilizați priza dacă pare deteriorată sau a intrat în contact cu apa sau cu alte lichide.

## Puterea nominală

**! Important**

Puterea nominală este de 120 W (10 A).

[1] Marcajul CE, UL sau alte marcaje similare de conformitate

## 4.1.5. Parasolarele

În fața scaunului șoferului și a scaunului pasagerului există parasolare fixate de plafon.



Parasolarele pot fi depliate și înclinate în lateral în unghiul necesar. În cazul înclinării laterale în unghiul dorit, puteți, de asemenea, să extindeți tija care susține parasolarul, pentru o poziționare mai bună.

În parasolar se află o oglindă cu capac. Lampa oglinzii se aprinde automat atunci când deschideți capacul.

În parasolar se află și un suport util, de exemplu, pentru depozitarea cartelelor sau a biletelor.

## 4.2. Confort

Mașina dvs. are mai multe caracteristici proiectate pentru a vă spori confortul în timpul condusului sau al parcării.

În timp ce multe dintre caracteristicile mașinii dvs. sunt proiectate să vă permită să conduceți în siguranță, altele se concentrează mai mult pe îmbunătățirea confortului dvs. Aici sunt incluse anumite funcții de climatizare și moduri de confort.

## **climatizarea.**

Mașina vine cu capacitatea de a furniza un climat confortabil în habitacul. Poate răci, încălzi și dezumidifica aerul, atunci când aveți nevoie. De asemenea, sunt incluse funcții care asigură o calitate bună a aerului.

Multe dintre funcțiile climatizării sunt automate, în timp ce altele pot fi reglate manual.

## **Scaunele**

Scaunele din față ale mașinii dvs. sunt reglabile. În timp ce o poziție bună la volan este necesară pentru vizibilitate și practici de conducere sigure, reglarea scaunului permite, de asemenea, un confort mai bun în timpul conducerii sau al staționării.

La temperaturi mai scăzute este plăcut să vă încălziți scaunul pentru o experiență de condus mai confortabilă. Când este cald afară, puteți activa ventilația scaunului. Puteți activa și regla încălzirea și ventilația scaunelor de pe afișajul central.

Scaunele din față sunt echipate și cu o funcție de masaj. Puteți alege între cinci programe diferite de masaj, cu trei viteze și intensități diferite.

## **Volanul încălzit**

Volanul are integrat un sistem de încălzire care poate oferi confort la temperaturi mai scăzute. Puteți activa și regla încălzirea volanului prin intermediul afișajului.

## **Păstrarea climatizării active la parcare**

Puteți menține un climat interior confortabil în mașină la parcare. Sunt incluse aici păstrarea activă a funcțiilor de climatizare și de divertisment. Puteți porni de pe afișajul central funcția de păstrare a climatizării active. Trebuie doar să aveți în vedere că autonomia mașinii ar putea fi afectată dacă păstrați setarea activă pentru o perioadă prea lungă de timp.

---

## **4.3. Climatizarea**

Mașina vine cu capacitatea de a furniza un climat confortabil în habitacul. Va răci, încălzi și dezumidifica aerul, după caz. De asemenea, sunt incluse funcții care furnizează o calitate bună a aerului.



Această secțiune a manualului acoperă diverse funcții de climatizare din mașină, de ex., aer condiționat, moduri de climatizare și opțiuni de încălzire.

### 4.3.1. Butoanele sistemului de climatizare

Puteți controla climatizarea interioară a mașinii prin diverse moduri, din interiorul mașinii și de pe telefon.



Comenzile climatizării în habitacul

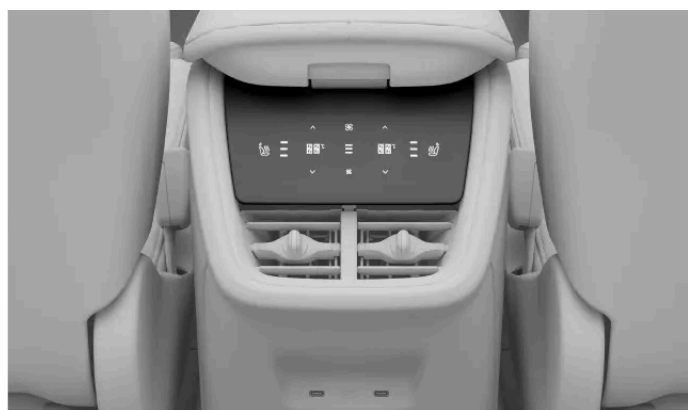



Aplicația pentru mobil

Puteți controla climatizarea din habitacul mașinii aici:

- afișajul central;
- panoul pentru scaunele spate din consola tunel;
- din consola superioară;
- din aplicația pentru mobil destinată mașinii.

Cele mai multe setări și comenzi ale sistemului de climatizare se află în afișajul central. Totuși, există și butoane fizice. Pasagerii de pe locurile din spate pot, de ex., să își seteze temperatura preferată utilizând setările de climatizare din panoul pentru scaunele spate din consola tunel. Există, de asemenea, un buton pentru degivrare amplasat în consola superioară.

În plus, pasagerii de pe scaunele din spate își pot regla încălzirea scaunelor prin intermediul panoului de comandă al sistemului de climatizare situat în partea din spate a consolei tunelului.



**Sfat**

Utilizați aplicația pentru mobil destinată mașinii pentru a precondiționa de la distanță mașina. Astfel, puteți garanta un climat interior confortabil atunci când urcați în mașină.

## 4.3.1.1. Activarea încălzirii din scaune



Puteți activa funcția de încălzire a scaunului din ecranul confort din afișajul central. Puteți alege între trei niveluri de încălzire.

La temperaturi mai scăzute este plăcut să vă încălziți scaunul pentru o experiență de condus mai confortabilă. Puteți activa și regla încălzirea scaunelor de pe afișajul central.

### Avertizare

Încălzirea în scaune nu trebuie să fie utilizată de persoanele care:

- au dificultăți în a detecta modificări de temperatură din cauza pierderii capacității perceptive.
- Nu pot controla setările de încălzire a scaunului.

1. Deschideți ecranul confort pentru scaunul respectiv apăsând simbolul scaunului corespunzător   din bara inferioară.
2. Selectați nivelul preferat de încălzire.

Pentru a închide ecranul confort, apăsați simbolul săgeată jos din bara inferioară.

### Sfat

#### Încălzirea scaunelor din al doilea rând

Pasagerii locurilor de pe cel de-al doilea rând de scaune își pot controla încălzirea în scaune. Acest lucru se poate realiza din panoul de climatizare din partea din spate a consolei tunel. De asemenea, puteți controla încălzirea pentru cel de-al doilea rând de scaune din afișajul central. Apăsați simbolul ventilatorului  din bara inferioară și accesați **Spate** pentru a accesa setările pentru încălzirea scaunelor.



#### Încălzirea automată a scaunelor

În condiții de vreme rece veți aprecia încălzirea automată a volanului. Pentru a activa pornirea automată, accesați setările de climatizare.

## 4.3.1.2. Activarea ventilației din scaun

Puteți activa ventilația din scaune din ecranul de confort din afișajul central.

La temperaturi mai ridicate este bine să folosiți ventilarea scaunelor pentru o experiență de condus mai confortabilă. Puteți activa și regla ventilația scaunelor prin intermediul afișajului central.

1. Deschideți ecranul confort pentru scaunul respectiv apăsând simbolul scaunului corespunzător   din bara inferioară.
2. Selectați nivelul de ventilație preferat.

Pentru a închide ecranul confort, apăsați simbolul săgeată jos din bara inferioară.

---

### 4.3.1.3. Activarea încălzirii volanului

Încălzirea din volan poate fi controlată din afișajul central. O puteți activa manual sau puteți seta activarea automată.

La temperaturi mai scăzute, este plăcut să vă încălziți volanul pentru o experiență de condus mai confortabilă. Puteți activa și regula încălzirea volanului prin intermediul afișajului central.

1. Apăsați simbolul scaun din partea șoferului  din bara inferioară.
2. Selectați nivelul preferat de încălzire din volan.

 Sfat

#### Încălzirea automată a volanului

În condiții de vreme rece, veți aprecia încălzirea automată din volan. Pentru a activa pornirea automată, accesați setările de climatizare.

---

### 4.3.2. Setări de climatizare

În setările de climatizare, puteți selecta funcțiile care se activează automat la pornirea mașinii.

Puteți accesa setările de climatizare apăsând simbolul ventilator  din bara inferioară și accesând setările .

Puteți seta activarea automată și un anumit nivel de încălzire pentru un număr de funcții de climatizare. Printre acestea se află:

- Încălzire în scaune
- Volan cu încălzire
- Degivrare lunetă

## 4.3.3. Temperatura și aerul condiționat

Utilizând setările automate de climatizare, sistemul de climatizare al mașinii se străduiește permanent să vă ofere o ambianță interioară confortabilă. Totuși, puteți face în orice moment ajustări după cum doriți.

În majoritatea circumstanțelor, modul automat de climatizare asigură o ambianță interioară confortabilă. Totuși, puteți face în orice moment ajustări. De ex., puteți modifica setările de temperatură, puteți seta ca zone de climatizare diferite să aibă reglajele proprii și puteți schimba setările aerului condiționat.

### Sfat

#### Climatizarea pentru rândul al treilea

Climatizarea pentru cel de-al treilea rând de scaune se activează automat la detectarea pasagerilor pe cel de-al treilea rând de scaune.

Când climatizarea pentru rândul trei este activă, setările de climatizare aferente șoferului sunt valabile și pentru cel de-al treilea rând.

### Notă

În anumite circumstanțe, de ex., la încărcarea rapidă într-o zi special de caldă, aerul care vine prin gurile de aer poate să nu fie așa de rece pe cât v-ați aștepta. Acest lucru se întâmplă deoarece sistemul de climatizare prioritizează răcirea bateriei față de răcirea habitaculului. Acest lucru permite furnizarea unor condiții bune pentru performanța și autonomia furnizate de baterie.

## 4.3.3.1. Activarea aerului condiționat

Aerul condiționat răcește și dezumidifică aerul care pătrunde în habitacul.

La selectarea modului climatizare automată, aerul condiționat se activează sau se dezactivează automat pentru a menține temperatura setată. Deselectarea aerului condiționat în modul de climatizare automată va activa modul de climatizare manuală.

Pentru ca aerul condiționat să funcționeze eficient, geamurile, portierele și portbagajul trebuie să fie închise.

1. Apăsați simbolul ventilator  din bara inferioară.
2. Apăsați simbolul pentru aerul condiționat A/C.

## 4.3.3.2. Setarea temperaturii

Conținutul acestui manual reprezintă starea manualului de utilizare la momentul tipăririi și poate să nu fie valabil în totalitate la un moment ulterior. Pentru informații suplimentare, consultați pe prima pagină notele complete privind precizările legale.

Puteți modifica temperatura din habitacul din afișajul central.



1. Apăsați temperatura din bara inferioară.
2. Utilizați simbolurile plus sau minus pentru a modifica temperatura.

 Sfat

Utilizați și comanda vocală pentru a seta temperatura din mașină fără a utiliza mâinile.

### 4.3.3.3. Sincronizarea temperaturii

În mod implicit, setarea de temperatură a șoferului este utilizată pentru toate zonele de climatizare. Totuși, fiecare zonă de climatizare poate avea propria sa setare. Puteți comuta între cele două opțiuni sincronizând și desincronizând temperatura.

1. Apăsați setarea de temperatură pentru șofer din bara inferioară.
2. Apăsați simbolul de sincronizare  pentru a desincroniza temperatura.  
> Zonele de climatizare se desincronizează; se afișează simbolul de desincronizare.
3. Apăsați simbolul de desincronizare  pentru a resincroniza temperatura.

 Sfat

Setarea de temperatură este desincronizată și atunci când pasagerul setează o temperatură distinctă pe partea sa.



### 4.3.3.4. Activarea climatizării Eco

Mașina are o funcție de climatizare eco, care prioritizează autonomia mașinii și nu funcțiile de climatizare.

Climatizarea Eco prioritizează autonomia față de confortul dat de climatizare. Funcțiile de încălzire, răcire și aer condiționat sunt limitate în acest mod.

**i** **Notă**

Se pot produce probleme cu aburirea deoarece funcția de aer condiționat care reglează umiditatea este limitată atunci când Climatizarea Eco este activă. Atunci când funcția de aer condiționat este limitată, acest lucru poate afecta și calitatea aerului, în special pe locurile din spate, deoarece crește recircularea aerului.

1. Apăsați simbolul ventilator  din bara inferioară.
2. Apăsați simbolul de climatizare Eco .

## 4.3.4. Distribuția aerului și modurile de climatizare

Distribuția generală a aerului este stabilită de modul de climatizare sau de setările selectate. De asemenea, gurile de aer permit o reglare suplimentară a jetului de aer în mașină.

### Guri de aer reglabile



Locațiile gurilor de aer reglabile

Gurile de aer reglabile pot fi redirecționate pentru a controla direcția jetului de aer.

### Moduri de climatizare

Există două moduri de climatizare - automat și manual. Modul automat efectuează cele mai multe reglaje și funcții de climatizare pentru dvs. Cu toate acestea, în modul manual, puteți controla mai multe reglaje și funcții.

De asemenea, puteți opri complet sistemul de climatizare.

**!** Important

### Risc de aburire

Oprirea completă a sistemului de climatizare poate duce la aburirea geamurilor, afectând vizibilitatea.

Modurile de climatizare și setările acestora sunt disponibile în ecranul de climatizare din afișajul central.

## 4.3.4.1. Reglarea gurilor de aer

Reglajele gurilor de aer se realizează din afișajul central, dar și de la butoanele rotative fizice ale gurilor de aer.

### Deschiderea și închiderea grilelor de ventilație

1. Apăsați simbolul ventilator  din bara inferioară.

2.



Apăsați gura de aer pe care doriți să o deschideți sau să o închideți.

### Redirecționarea jetului de aer

3. Deplasați butoanele fizice ale gurilor de aer pentru a redirecționa fluxul de aer.

## 4.3.4.2. Activarea modului climatizare automată

La activarea modului climatizare automată, sistemul de climatizare va controla automat mai multe funcții.

**i** Notă

Deselectarea aerului condiționat în modul climatizare automată va activa modul de climatizare manuală.

1. Apăsați simbolul ventilator  din bara inferioară.
2. Selectați **Automat**.
3. Puteți modifica nivelul de putere al ventilatoarelor și temperatura după preferințe.

---

### 4.3.4.3. Activarea modului de climatizare manuală

În cazul în care activați modul de climatizare manuală, setați direcția preferată a jetul de aer și controlați nivelul de putere al ventilatoarelor.

1. Apăsați simbolul ventilator  din bara inferioară.
2. Selectați **Manual**.
3. Selectați direcția preferată pentru jetul de aer și nivelul de putere al ventilatoarelor.

---

### 4.3.5. Gheață, condens și degivratoare

În condiții de vreme rece, gheața și condensul pot obstrucționa vizibilitatea. Pentru a preveni acest lucru, mașina este echipată cu degivratoare, lunetă și oglinzi laterale încălzite.

Degivratoarele se află atât la geamuri, cât și la parbriz și lunetă. Oglinzile laterale se încălzesc simultan cu luneta. Combinate, aceste funcții urmăresc să asigure o bună vizibilitate.

 **Important**

Asigurați-vă permanent că ferestrele, parbrizul și luneta oferă o vizibilitate bună înainte de a porni la drum.

---



#### 4.3.5.1. Activarea degivrării maxime

Pentru a elimina rapid, condensul și gheața de pe parbriz și geamuri, activați degivrarea maximă.

Degivrare max. crește viteza ventilatorului și temperatura maxime. Se activează condiționarea aerului, iar recircularea aerului este indisponibilă cât timp degivrare max este activă. La dezactivarea, din nou, a degivrării maxime, setările de climatizare revin la nivelurile anterioare.

 **Notă**

Atunci când degivrare max utilizează o viteză ridicată a ventilatorului, nivelul de zgomot al ventilatorului crește.



1. Apăsați simbolul ventilator  din bara inferioară.
2. Apăsați simbolul degivrare max .

 **Sfat**

Butonul de degivrare  din consola superioară activează funcția degivrare max., dar și încălzirea lunetei și a oglinzilor exterioare. Dacă ați activat funcția degivrare max sau degivrare lunetă din afișajul central, apăsarea butonului de degivrare din consola superioară va activa cea de-a doua funcție. Apăsați din nou butonul de degivrare pentru a le dezactiva pe ambele.

## 4.3.5.2. Activarea încălzirii lunetei și a oglinzilor laterale

Activați încălzirea din lunetă și din oglinzile laterale pentru a elimina condensul și gheața.

1. Apăsați simbolul ventilator  din bara inferioară.
2. Apăsați simbolul degivrare lunetă .

 **Sfat**

### Butonul de degivrare din consola superioară

Butonul de degivrare  din consola superioară activează degivrarea max., dar și încălzirea din lunetă și oglinzile exterioare. Dacă ați activat funcția degivrare max sau degivrare lunetă din afișajul central, apăsarea butonului de degivrare din consola superioară va activa cea de-a doua funcție. Apăsați din nou butonul de degivrare pentru a le dezactiva pe ambele.

### Degivrarea automată a lunetei

În setările de climatizare, setați degivrarea lunetei la activarea automată la pornirea mașinii. În condiții de temperaturi scăzute.

## 4.3.6. Climatul interior în timpul parcerii

Mașina poate menține un climat interior confortabil la parcare. Puteți preconditiona mașina astfel încât habitacul să fie pregătit pentru următoarea călătorie.

### Notă

Funcția de climatizare la parcare se dezactivează automat la atingerea timpului maxim de funcționare sau când nivelul energiei din bateriei este prea scăzut.

## Precondiționarea

Precondiționarea activează automat modul de climatizare automată pentru a încălzi sau răci habitacul la o temperatură confortabilă înainte de a vă urca în mașină. De asemenea, preconditionează bateria pentru a susține performanța și autonomia mașinii.

Puteți programa temporizatoare unice sau repetitive pentru preconditionare în afișajul central sau din aplicația pentru mobil pentru mașina respectivă. Precondiționarea se dezactivează automat atunci când urcați în mașină sau la ora programată.

### Sfat

Atunci când setați un cronometru prin intermediul aplicației mobile, puteți selecta ce doriți să preconditionați și puteți seta temperatura preferată din habitacul.

Pentru a fi disponibilă preconditionarea, bateria de propulsie trebuie să fie încărcată suficient. Dacă preconditionarea este pornită și mașina nu este conectată pentru încărcare, autonomia mașinii va fi afectată.

### Notă

Dacă preconditionarea funcționează într-un mediu cu temperaturi ridicate, sub mașină ar putea apărea picături de condens. Acest lucru este normal.

## Păstrarea climatizării active

Puteți menține un climat interior confortabil în mașină la parcare. Sunt incluse aici păstrarea activă a funcțiilor de climatizare și de divertisment. Puteți porni de pe afișajul central funcția de păstrare a climatizării active. Trebuie doar să aveți în vedere că autonomia mașinii ar putea fi afectată dacă păstrați setarea activă pentru o perioadă prea lungă de timp.

### 4.3.6.1. Setarea temporizatorului de preconditionare

Puteți seta și activa un temporizator pentru preconditionarea mașinii pentru o anumită oră de plecare. Dacă doriți, îl puteți seta să se repete în anumite zile.

În cazul în care selectați să preconditionați habitacul, mașina se va răci sau se va încălzi înainte de ora programată de plecare. Puteți seta un temporizator pentru a repeta un program săptămânal sau pentru o anumită oră de plecare.

Conținutul acestui manual reprezintă starea manualului de utilizare la momentul tipăririi și poate să nu fie valabil în totalitate la un moment ulterior. Pentru informații suplimentare, consultați pe prima pagină notele complete privind precizările legale.

1. Apăsați simbolul ventilator  din bara inferioară și accesați **Temporizatoare**.
  2. Accesați **Temporizatoare climatizare** → **Adăugare temporizator**.
  3. Selectați o oră de plecare.
- > S-a setat temporizatorul.

#### Setarea repetării temporizatorului

4. Activați **Repetare săptămânală** pentru a seta un program săptămânal și selectați una sau mai multe zile ale săptămânii.
5. Apăsați **Salvare**.

Puteți activa un temporizator existent deja în **Temporizatoare climatizare**.

#### Sfat

Atunci când setați un cronometru prin intermediul aplicației mobile, puteți selecta ce doriți să preconditionați și puteți seta temperatura preferată din habitacul.

## 4.3.6.2. Păstrarea climatizării active la parcare

Puteți activa funcția de păstrare a climatizării active pentru a păstra un climat confortabil în mașină cât timp nu sunteți în mașină.

#### Avertizare

Nu lăsați niciodată un copil sau un animal de companie nesupravegheat în mașină. Sunteți responsabil pentru siguranța și bunăstarea acestora. Unele regiuni au în vigoare o legislație prin care se interzice lăsarea oamenilor sau a animalelor de companie într-un vehicul încuiat.

#### Notă

Funcția de păstrare a climatizării active se va dezactiva automat când se atinge durata maximă de funcționare, nivelul de energie din baterie este prea scăzut sau începeți un nou ciclu de condus. Dacă activați funcția atunci când nivelul de energie din bateria mașinii este deja scăzut, durata maximă de funcționare va fi mai redusă.

1. Apăsați simbolul ventilator  din bara inferioară.
2. Accesați **Temporizatoare** → **Menținere climatizare activă**.

3. Accesați **Start**.

4. Confirmați selecția.

Apăsați **Stop** pentru a o dezactiva din nou.

---

## 4.3.7. Calitatea aerului

Mașina a fost concepută să furnizeze un climat interior plăcut și sănătos. Filtrarea aerului ajută la eliminarea mirosurilor, substanțelor și particulelor din habitacul.

### Filtrul de aer din habitacul

Aer care pătrunde în habitacul este filtrat mai întâi prin sistemul de climatizare. Pentru a garanta performanța ridicată, filtrul trebuie înlocuit periodic. În cazul în care filtrul este expus la o utilizare intensă de ex., condus pe perioade lungi de timp prin zone cu smog sau nori de praf, înlocuiți filtrul mai frecvent. În cazul în care nu sunteți sigur cu privire la tipul de filtru de utilizat, contactați Asistența Volvo.

### Sistemul de calitate a aerului

Aerul din habitacul este purificat prin:

- filtrarea substanțelor care provoacă alergii sau astm;
- eliminarea gazelor și a particulelor pentru a reduce mirosurile;
- eliminarea contaminanților din aer, de ex., ale particulelor.

În cazul în care senzorii de calitate a aerului detectează contaminanți în aerul exterior, priza de aer se închide și se activează recircularea aerului interior.

### Filtrarea aerului

Pentru a furniza o bună calitate a aerului, mașina este echipată cu diferite capacități de curățare a aerului. Unele dintre acestea pot fi activate prin intermediul afișajului central pentru a îmbunătăți rapid calitatea aerului din habitacul.

### CleanZone

CleanZone oferă o indicație în cazul în care condițiile pentru o bună calitate a aerului sunt sau nu îndeplinite.

---

## 4.3.7.1. Indicația de calitate a aerului

Fila Calitate aer din ecranul Climatizare din afișajul central furnizează informații privind calitatea aerului din interiorul și exteriorul mașinii.

Fila Calitate aer indică calitatea aerului interior și exterior. Un senzor măsoară conținutul de particule de sub 2,5 μm din habitacul. Informațiile despre conținutul de contaminanți din exteriorul mașinii sunt furnizate de un serviciu extern și se bazează pe date modelate.



Pentru unele regiuni, sunt disponibile informații despre nivelurile de polen. Apăsați **Calitate aer și polen** pentru a afișa informații mai detaliate.

## 4.3.7.2. Filtrarea aerului

Pentru a furniza o bună calitate a aerului, mașina este echipată cu diferite capacități de curățare a aerului.

Mașina are mai multe funcții pentru a asigura o calitate bună a aerului. Unele dintre acestea sunt pasive, iar altele pot fi controlate din afișajul central.

### 4.3.7.2.1. Purificarea avansată a aerului

Purificarea avansată a aerului urmărește să minimizeze cantitatea de particule periculoase și dăunătoare din habitacul.

Purificarea avansată a aerului este mereu activă, cu excepția recirculării aerului sau când sistemul de climatizare este dezactivat. În fila Calitate aer din ecranul Climatizare, veți putea observa dacă funcția este activă sau nu.

### 4.3.7.2.2. Purificarea țintită a aerului

Puteți optimiza calitatea aerului din habitacul activând purificarea țintită a aerului. Acest lucru reduce numărul de particule nedorite din aer.

La activarea purificării țintite a aerului, mașina prioritizează reducerea conținutului de particule din aerul introdus în detrimentul confortului climatizării. Acest lucru limitează unele din celelalte funcții de confort al climatizării, de ex., reducerea nivelului de putere al ventilatoarelor.

Pierderea de confort se datorează reciclării unor cantități mai mari de aer efectuate de sistemul de climatizare. Acest lucru este observabil cel mai bine atunci când sunt mai mulți pasageri în mașină.



## Activarea purificării țintite a aerului

Purificarea țintită a aerului prioritizează reducerea numărului de particule nedorite din aer în mașină în detrimentul altor funcții de climatizare de confort. O puteți activa din ecranul de climatizare din afișajul central.

Funcția de purificare țintită a aerului curăță rapid aerul din habitacul pentru a elimina particulele nedorite. La activare, această funcție este prioritizată în detrimentul altor funcții de climatizare.

 **Important**

Când purificarea țintită a aerului este activă, climatizarea și ventilația de confort se reduc. Acest lucru poate duce la formarea de condens la nivelul geamurilor și afectează negativ vizibilitatea.

1. Apăsați simbolul ventilator  din bara inferioară.
  2. Accesați **Calitate aer**.
  3. Apăsați simbolul pentru purificarea țintită a aerului .
  4. Apăsați **Activare**.
- > **Prioritizare** se afișează sub simbolul ventilatorului  din bara inferioară atunci când funcția de purificare țintită a aerului este activă.

 **Notă**

Evitați utilizarea funcției de purificare țintită a aerului pentru perioade mai lungi de timp deoarece aerul din habitacul poate deveni greu. După curățarea aerului din mașină, purificarea țintită a aerului nu mai aduce alte beneficii și poate fi dezactivată.

Apăsați din nou simbolul pentru purificarea țintită a aerului  pentru a dezactiva funcția. Puteți dezactiva funcția și prin activarea altor funcții de climatizare.

### 4.3.7.3. CleanZone

CleanZone este o funcție de calitate a aerului care controlează și indică dacă sunt îndeplinite sau nu toate condițiile pentru a furniza o calitate bună a aerului.

Puteți găsi informații despre calitatea aerului în fila Calitate aer din ecranul de climatizare. CleanZone se obține în cazul în care se îndeplinesc toate condițiile pentru furnizarea unei bune calități a aerului în habitacul. În cazul în care această valoare nu se poate obține, în afișajul central se vor afișa condițiile neîndeplinite.

## 4.3.7.4. Activarea recirculării aerului

Recircularea aerului ajută la eliminarea aerului viciat sau dăunător din habitacul. În unele cazuri, funcția se activează automat, dar poate fi dezactivată manual, din ecranul climatizare.

În mod implicit, sistemul de climatizare decide automat dacă este necesară recircularea aerului în funcție de anumite condiții de mediu. Dacă senzorul de calitate a aerului determină faptul că aerul exterior este poluat, mașina va închide automat aspirația de aer și va recircula aerul din habitacul. Puteți activa manual recircularea constantă a aerului pentru a închide aspirația de aer, dacă doriți.



### Important

Dacă aerul este recirculat pentru o perioadă mai lungă de timp, condensul poate aburi geamurile, ceea ce poate afecta vizibilitatea.

### Notă

Recircularea aerului nu este disponibilă cât timp degivrare max. este activată.

Dacă este activată manual, recircularea aerului va expira după un anumit timp.

1. Apăsați simbolul ventilator  din bara inferioară.
2. Apăsați simbolul de recirculare .

## 4.3.8. Sistemul de climatizare

Sistemul de climatizare al mașinii furnizează tuturor ocupanților un mediu confortabil utilizând un sistem de control al climatizării electronic.

Toate funcțiile sistemului de climatizare sunt controlate din afișajul central.

Mașina utilizează senzori pentru a controla automat diferite capacități, concepute pentru a oferi un climat interior confortabil în orice moment.

### Sfat

Cele mai multe funcții de climatizare pot fi controlate și prin comanda vocală. Majoritatea funcțiilor necesită o conexiune la internet pentru a putea utiliza comanda vocală.

## 4.3.8.1. Zonele de climatizare

Habitaclul mașinii este împărțit în diferite zone de climatizare. Aceste zone permit pasagerilor să își seteze propria temperatură preferată pentru a se putea bucura de un mediu confortabil.



Există zone diferite de climatizare în habitaclul mașinii. În mod implicit, toate zonele sunt sincronizate direct cu setările de climatizare preferate ale șoferului. Cu toate acestea, temperatura poate fi reglată individual pentru fiecare zonă.

---

## 4.3.8.2. Climatizarea parțială

Pentru a economisi energie, puteți limita funcțiile de climatizare pentru zona din spate, dacă nu există ocupanții pe scaunele din spate.

Dacă mașina detectează că nu există ocupanții pe locurile din spate, aceasta limitează funcțiile de climatizare pentru partea din spate a habitaculului. Acest lucru reduce consumul de energie.

---

## 4.3.8.3. Temperatura percepută și temperatura efectivă

Percepția temperaturii este afectată de mai mulți factori decât temperatura reală a aerului din jurul dvs. Cunoscând diferența dintre temperatura percepută și cea actuală, veți putea optimiza experiența de confort al climatizării.

Dacă aerul din mașină pare cald sau rece, depinde de temperatura acestuia, dar și de mai mulți alți factori. Acești factori includ temperatura propriului corp, debitul de aer și umiditatea din mașină și expunerea la razele directe ale soarelui. La reglarea setării de temperatură, mașina ia în considerare unii factori care contribuie la temperatura percepută. Ulterior, mașina adaptează funcția de climatizare pentru a aduce climatul interior la temperatura selectată. Acest lucru înseamnă că temperatura reală din mașină poate diferi de temperatura selectată, oferindu-vă o experiență de confort constant al climatizării.

La reglarea climatizării din mașină, mașina ia în calcul și expunerea la razele soarelui. De ex., dacă razele soarelui cad pe partea șoferului, mașina va modifica jetul de aer și temperatura pentru a echilibra temperatura percepută pe acea parte.

## 4.3.8.4. Senzorii de climatizare

Mașina are mai mulți senzori de climatizare amplasați în interiorul și în exteriorul mașinii. Acești senzori oferă un climat confortabil în habitacul.

Pentru ca senzorii interiori să funcționeze în scopul pentru care au fost concepuți, este important să nu îi acoperiți.

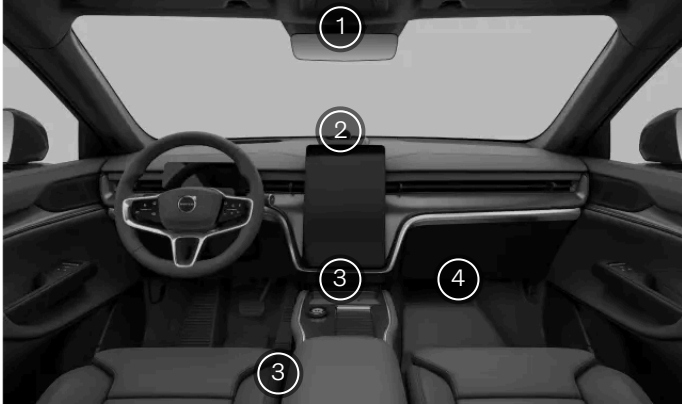

- ① Senzorul de umiditate din consola oglinzii retrovizoare.
- ② Senzorul de sarcină solară din partea superioară a tabloului de bord.
- ③ Senzor de temperatură în habitacul sub afișajul central.
- ③ Senzorul de temperatură din habitacul dintre consola tunel și scaunul șoferului.
- ④ Senzorul de particule din aer de sub torpedo.

Senzorul de temperatură exterioară este amplasat sub mașină.

---

## 4.3.8.5. Încălzitoare

În cazul în care temperatura exterioară este sub temperatura preferată din mașină, sistemul de încălzire vă poate furniza un climat interior confortabil.

### Încălzitorul electric

Încălzitorul electric este alimentat de bateria de propulsie a vehiculului. Se utilizează pentru a încălzi bateria și pentru a încălzi habitacul pe durata condiționării și în timpul condusului.

În cazul în care nivelul de încărcare al bateriei de propulsie este prea scăzut, încălzitorul se va opri.

### Pompa de căldură

Pompa de căldură are rolul principal de a extinde autonomia. La temperaturi scăzute, pompa de căldură ajută la încălzirea habitaculului prin utilizarea unei cantități mai mici de energie față de încălzitorul electric, extinzând disponibilitatea de energie electrică a bateriei. Pompa de căldură funcționează atât la condiționare, cât și în timpul mersului. De asemenea, ajută la păstrarea bateriei de propulsie la temperatura optimă de funcționare.

## 4.4. Geamurile și panourile de sticlă

Mașina are mai multe geamuri și panouri de sticlă. Pentru siguranță și securitate suplimentare, multe dintre acestea sunt laminate. În plus, laminarea oferă o izolație fonică mai bună în habitacul.

Cu excepția parbrizului și a acoperișului panoramic, toate geamurile laminate sunt etichetate cu un simbol de geam laminat.



### Notă

Asigurați-vă că nu utilizați folie cu tentă împreună cu un strat metalic de suprafață pe parbrizul sau luneta mașinii. Acest lucru poate cauza probleme la recepția semnalului, deoarece antenele sunt amplasate aici.

## Acoperișul panoramic

Acoperișul panoramic al mașinii dvs. are un strat de protecție la infraroșu care ajută la menținerea habitaculului răcoros în condiții de soare puternic.

## 4.4.1. Acționarea geamurilor

Puteți utiliza comutatorul de acționare electrică din panourile portierelor pentru a acționa geamurile.

Comutatoarele din portiera șoferului pot controla toate geamurile din mașină, în timp ce comutatoarele destinate pasagerilor din față și din spate sunt limitate la a controla numai geamurile respective.

### Avertizare

La acționarea geamurilor, luați în considerare riscurile de siguranță. Piesele în mișcare ale mașinii pot provoca vătămarea copiilor sau a celorlalți pasageri, precum și deteriorarea obiectelor.

- Asigurați-vă că aveți o vizibilitate bună a geamului pe care îl acționați.
- Nu permiteți copiilor să se joace cu comenzile geamurilor.
- Nu lăsați niciodată copii singuri în mașină.
- Nu scoateți niciodată un obiect sau o parte a corpului printr-un geam deschis, chiar dacă sistemul electric al mașinii este complet deconectat.

Comutatoarele geamurilor ar putea funcționa pentru un anumit interval de timp după ce ați ieșit din mașină. Nu uitați acest aspect atunci când lăsați mașina nesupravegheată.

Acționați geamurile separat folosind comutatoarele de pe panoul portierei șoferului. Fiecare comutator controlează geamul corespunzător din stânga și din dreapta.

Apăsați simbolul geamului  pentru a selecta geamurile din spate. Selecția geamului actual este indicată de luminile de lângă simbol.

Conținutul acestui manual reprezintă starea manualului de utilizare la momentul tipăririi și poate să nu fie valabil în totalitate la un moment ulterior. Pentru informații suplimentare, consultați pe prima pagină notele complete privind precizările legale.

Pentru a ajuta la prevenirea vătămarilor, toate geamurile au integrată funcția de protecția la prindere. Citiți informațiile relevante privind protecția la prindere în secțiunea dedicată a manualului.

Pentru a acționa geamurile, o cheie trebuie să fie prezentă în mașină sau în apropierea mașinii. Dacă utilizați o cartelă-cheie sau în cazul în care cheia dvs. cu acțiune de la distanță este descărcată, trebuie să o așezați pe cititorul de cartele pentru a putea acționa geamurile.

#### Notă

##### Situații în care geamurile nu pot fi deschise

- Geamurile nu pot fi deschise la viteze de peste aproximativ 180 km/h (aproximativ 112 mph), dar pot fi închise.
- La temperaturi foarte mici, geamurile ar putea îngheța în poziția în care se află și nu le veți putea acționa.

1.

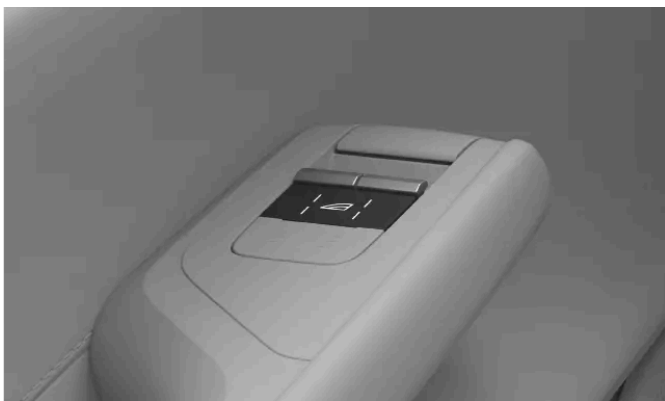

Comutatoarele pentru geamuri se găsesc pe portiera șoferului.

Găsiți comutatorul de pe panoul portierei corespunzător geamului pe care doriți să-l acționați.

2. Utilizați comutatoarele pentru a deschide sau pentru a închide geamurile:

- O apăsare sau o tragere scurtă vă permite să acționați manual geamul până la eliberarea comutatorului.
- Dacă apăsați sau dacă trageți complet comutatorul, geamul se deplasează automat chiar dacă eliberați comutatorul. Puteți opri geamul dacă deplasați comutatorul în direcția opusă.

#### Sfat

##### Reducerea zgomotului

Una dintre metodele de reducere a zgomotului vântului atunci când sunt deschise geamurile din spate este să deschideți puțin și geamurile din față.

##### Încuietorile de protecție pentru copii

Puteți dezactiva comenzile pentru geamurile din spate din setări. Acest lucru previne acționarea geamurilor de către pasagerii scaunelor din spate.

 **Notă**

În cazul în care deplasarea automată a geamului sau protecția la prindere nu funcționează, resetați geamurile. Puteți afla cum să faceți acest lucru într-o secțiune distinctă a manualului.

## 4.4.2. Protecția la prindere

Pentru a ajuta la prevenirea vătămarilor din cauza geamurilor acționate electric și a altor piese în mișcare, mașina are integrat un sistem de protecție la prindere. De asemenea, pasagerii trebuie să aibă în vedere practici corespunzătoare de utilizare, pentru a reduce pericolul de a fi prinși între piesele în mișcare sau care se închid.

În cazul în care ceva blochează geamul la închidere, acesta se va opri și va coborî ușor, permițându-vă să îndepărtați obstacolul. Într-un mod similar, portbagajul vine cu o funcție de protecție la prindere la deschidere sau închidere.

 **Avertizare**

La acționarea geamurilor, luați în considerare riscurile de siguranță. Piese în mișcare ale mașinii pot provoca vătămarea copiilor sau a celorlalți pasageri, precum și deteriorarea obiectelor.

- Asigurați-vă că vizualizați clar geamul pe care doriți să îl acționați.
- Nu permiteți copiilor să se joace cu comenzile geamurilor.
- Nu lăsați niciodată copii singuri în mașină.
- Nu scoateți niciodată un obiect sau o parte a corpului printr-un geam deschis, chiar dacă sistemul electric al mașinii este complet deconectat.

În cazul în care închiderea automată a unui geam se oprește din cauza obstrucțiilor, de ex., din cauza gheții, puteți încerca să închideți geamul manual, continuând să trageți de comutatorul de comandă. Cu toate acestea, încercați să îndepărtați sursa obstrucției mai întâi și asigurați-vă că nu este nicio obstrucție la nivelul geamului înainte de a încerca din nou să îl închideți.

În cazul în care există o problemă la protecția la prindere, puteți încerca să rezolvați problema prin resetarea geamului.

 **Avertizare**

Protecția la prindere pentru geamurile acționate electric poate să nu funcționeze corect în cazul în care mașina nu mai urmărește poziția actuală a geamului. Pozițiile geamului se recalibrează la resetarea deplasării automate a geamului. Resetati-le întotdeauna pentru a vă asigura că pozițiile geamurilor sunt corect calibrate dacă:

- Mașina a pierdut alimentarea electrică, de ex., bateria de 12 V a fost deconectată.
- Deplasarea automată a geamurilor nu funcționează corect.

Resetarea va restaura funcția automată a geamurilor și va reactiva funcția de protecție la prindere.

## 4.4.3. Resetarea geamurilor

În cazul în care experimentați probleme cu un geam electric, resetați-l. Acest lucru permite mașinii să recalibreze poziția, să restaureze protecția la prindere și deplasarea automată a geamului.

### Erori de calibrare

Mașina monitorizează continuu geamurile și modul în care sunt poziționate. Uneori, se poate produce o eroare care determină mașina să perceapă poziția geamului ca fiind diferit față de poziția reală. Acest lucru poate determina erori la funcția de închidere automată, dar și la cea de protecție la prindere. În cazul unei erori de calibrare la un geam, o veți putea reseta dvs. sau cu ajutorul unui atelier autorizat Volvo.

Există două erori de calibrare care pot afecta calibrarea geamului. Dacă sistemul de monitorizare a geamului înregistrează o eroare de calibrare, funcția de închidere automată se dezactivează. În cazul în care eroarea nu este detectată, funcția de închidere automată poate să funcționeze într-o anumită măsură, dar nu așa cum a fost concepută.

Cele două tipuri de erori de calibrare sunt:

- |                       |                                                                                                                                                                                                                                                                                                                                                                                                                                                                              |
|-----------------------|------------------------------------------------------------------------------------------------------------------------------------------------------------------------------------------------------------------------------------------------------------------------------------------------------------------------------------------------------------------------------------------------------------------------------------------------------------------------------|
| <b>Decalaj în jos</b> | Geamul este mult mai jos decât poziția geamului înregistrată de mașină. Acest lucru oprește geamul de la închiderea completă, deoarece mașina îl înregistrează ca închis înainte ca acesta să ajungă în partea de sus a cadrului geamului. Dvs. veți putea recalibra un geam cu această eroare.                                                                                                                                                                              |
| <b>Decalaj în sus</b> | Geamul este mult mai sus decât poziția geamului înregistrată de mașină. Comenzile manuale funcționează, dar, la utilizarea închiderii automate, geamul se va închide și apoi va coborî din nou. Acest lucru se petrece deoarece sistemul înregistrează partea superioară a cadrului geamului ca o obstrucție și activează protecția la prindere. Nu există un mod prin care să recalibrați dvs. un geam cu acest decalaj. Contactați, în schimb, un atelier Volvo autorizat. |

#### Important

Sistemul de protecție la prindere va funcționa corespunzător doar după resetarea geamurilor după pierderea calibrării.

Înainte de resetarea unui geam, asigurați-vă că acesta este complet închis. Puteți forța închiderea completă a geamului prin ignorarea sistemului de deplasare pentru închiderea automată a geamului. Trageți comutatorul geamului în poziția manuală de trei ori în succesiune rapidă, apoi închideți manual geamul.

### Resetarea geamului

1. Apăsăți ușor pe comutatorul geamului până când geamul este complet deschis.
  2. Trageți ușor de comutator până când geamul este complet închis.
- > Recalibrarea s-a finalizat, reactivând atât protecția la prindere și deplasarea automată a geamului.

Verificați dacă geamul operează corect după finalizarea pașilor de resetare. Geamul trebuie să se închidă complet când trageți complet de comutator și îl eliberați. Dacă problema persistă, contactați un atelier de service autorizat Volvo.

## 4.5. Scaunele

Toate scaunele sunt proiectate pentru confort și siguranță. Reglași scaunele, activați funcțiile de confort și așezați-vă corect



Scaunele mașinii beneficiază de o gamă de funcții de confort, siguranță și flexibilitate.

În această secțiune a manualului vă veți familiariza cu funcțiile de confort și cu reglajele disponibile pentru scaunele mașinii. Acest lucru include funcții precum, reglaje de poziție a scaunelor și modul de pliere a banchetei spate pentru a avea mai mult spațiu pentru depozitare. În același timp, veți afla elementele de bază privind modul de utilizare în siguranță și corect al acestor funcții.

Pentru mai multe informații despre funcțiile de siguranță pasivă ale scaunelor și modul de așezare corectă în acestea, citiți secțiunea distinctă din acest manual.

---

### 4.5.1. Scaunele față

Scaunele față permit un grad ridicat de reglare pentru a crește confortul.



## Capacitatea de reglare

Reglajele scaunelor acționate electric sunt clasificate în grupuri distincte, denumite moduri de reglare:

**Reglaje de bază** Înălțimea și poziția scaunului și a înclinării spătarului.

**Înclinare și suport lombar** Înălțimea suportului lombar și reglarea de adâncime, precum și înclinarea pernei scaunului.

**Suport lateral** Pozițiile pernelor laterale.

### Sfat

#### Extinderea pernei scaunului

Puteți extinde manual perna scaunului pentru a susține mai bine coapsele pe toată lungimea lor. Prindeți mânerul amplasat sub partea din față a pernei și trageți perna înspre exterior.

#### Buton de reglare a scaunului

Toate reglajele scaunului acționat electric se realizează utilizând butonul din lateralul scaunului. Atunci când apăsați butonul central, în afișajul central se va afișa ecranul de reglare pentru a vă ghida.

## Funcții

Scaunele față au și următoarele funcții de confort:

**Masaj** Puteți alege între cinci programe diferite de masaj, cu trei viteze și intensități diferite.

**Ventilație** Cele mai multe elemente ale scaunelor față sunt ventilate. Puteți alege între trei niveluri de răcire.

**Încălzire** Scaunele au trei niveluri de încălzire disponibile.

**Tetiere cu difuzoare** Tetierele față au difuzoare integrate, pentru o experiență de ascultare mai imersivă.

**!** Important

### Sunete de avertizare

Nu așezați huse sau perne pe tetierele cu difuzoare. Difuzoarele sunt parte a sistemului de siguranță a mașinii și acoperirea acestora poate reduce sunetele de avertizare.

**i** Sfat

### Depozitarea bagajului de mână

În cazul în care dvs. sau pasagerii aveți un bagaj de mână sau un bagaj de mici dimensiuni, puteți să găsiți un spațiu practic de depozitare sub partea frontală a consolei tunel.

## 4.5.1.1. Reglarea scaunelor față

Reglați scaunele față utilizând butonul de reglare a scaunului. Acesta se află în lateralul scaunului, în apropierea portierei.

### Buton de reglare a scaunului



Butonul rotativ de reglare a scaunului se poate deplasa în sus și în jos, înainte și înapoi și se poate roti în ambele direcții. Butonul conține în centru un alt buton pentru schimbarea modului de reglare activ.

Puteți aduce scaunelor mai multe modificări. Pentru a le putea controla de la butonul rotativ, reglajele disponibile au fost grupate în moduri de reglare distincte. Fiecare mod este reprezentat vizual în afișajul central pentru a vă ghida în timpul reglării

**Conținutul acestui manual reprezintă starea manualului de utilizare la momentul tipării și poate să nu fie valabil în totalitate la un moment ulterior. Pentru informații suplimentare, consultați pe prima pagină notele complete privind precizările legale.**

scaunului.

### **Avertizare**

Nu reglați niciodată scaunul în timpul mersului. Acest lucru poate determina pierderea atenției și a controlului. În schimb, faceți toate reglajele necesare pentru scaun înainte de a porni la drum.

### **Reglarea scaunului**

1. Începeți prin a apăsa butonul din centrul butonului de reglare.
  - > Ecranul de reglare a scaunului va apărea în afișajul central.
2. Pentru a trece prin modurile de reglare diferite, apăsați în mod repetat butonul din butonul rotativ.
3. Rotiți sau deplasați butonul pentru a regla scaunul după preferințe.
  - > Ghidul vizual din afișajul central indică partea din scaun pe care o reglați.

### **Sfat**

#### **Reglări rapide**

Puteți personaliza scaunul fără ghidaj vizual din afișajul central. Mutați sau rotiți butonul de reglare a scaunului pentru a iniția reglarea. Rețineți că, în acest mod, este disponibil numai modul de reglare de bază.

#### **Extinderea pernei scaunului**

Puteți extinde manual perna scaunului pentru a susține mai bine coapsele pe toată lungimea lor. Prindeți mânerul aflat sub partea din față a pernei și trageți perna înspre exterior.

### **Notă**

#### **Blocarea reglajului**

Dacă deplasați butonul de reglare în aceeași direcție de mai multe ori într-un interval scurt, butonul devine temporar indisponibil. Se va afișa un mesaj în afișajul central, informându-vă că aceste comenzi de reglare au fost dezactivate. Acest lucru previne utilizarea neintenționată a butonului de reglare.

### **Important**

După finalizarea reglării scaunului după preferințe, asigurați-vă că alte componente ale mașinii sunt corect reglate. Postura în timpul condusului este importantă și este afectată de mai mulți factori decât reglarea scaunului, de ex., poziția volanului, a oglinzilor și a head-up display.

## 4.5.1.2. Resetarea pozițiilor scaunelor de față

Dacă scaunul nu se deplasează în poziția salvată în profil sau dacă mișcarea scaunului pare limitată sau neuniformă, este posibil să fie necesară resetarea scaunului.

1. Deplasați scaunul până la capăt în față și apoi până la capăt în spate.
2. Ridicați perna scaunului până la cea mai înaltă poziție, apoi coborâți-o până la cea mai joasă poziție.
3. Reglați scaunul în poziția preferată și salvați poziția în profil.

Dacă problema persistă, contactați atelierul Volvo autorizat.

---

## 4.5.1.3. Activarea masajului în scaune

Puteți activa funcția de masaj în scaun din ecranul de reglare a scaunului din afișajul central. Puteți alege dintre mai multe programe de masaj și setări.

1. Apăsați butonul de pe butonul rotativ de reglare a scaunului.



Butonul este amplasat în lateralul scaunului cel mai apropiat de portieră.

- > Ecranul de reglare a scaunului va apărea în afișajul central.
2. Selectați **Masaj**.
  3. Selectați programul, viteza și intensitatea dorite.
  4. Selectați **Pornire**.
- > Se pornește masajul, iar în afișajul central va apărea o notificare cu durata de funcționare a masajului.

Dacă doriți să opriți masajul înainte de finalizarea programului, selectați **Oprire** din vizualizarea pentru masaj de pe afișajul central.

Conținutul acestui manual reprezintă starea manualului de utilizare la momentul tipăririi și poate să nu fie valabil în totalitate la un moment ulterior. Pentru informații suplimentare, consultați pe prima pagină notele complete privind precizările legale.

 Sfat

De asemenea, accesați ecranul Masaj din afișajul central, din setări , fără a utiliza butonul rotativ de reglare a scaunului.

---

#### 4.5.1.4. Extinderea pernei scaunului

Lungimea pernei scaunelor față poate fi modificată pentru a susține mai bine picioarele.



Prindeți și trageți mânerul din partea din față a scaunului.

2. Reglați lungimea pernei scaunului.

---

#### 4.5.2. Al doilea rând de scaune

Scaunele spate ale mașinii se împart în rândul al doilea și al treilea, fiecare având propriile seturi de funcții și reglaje.



Puteți regla al doilea rând de scaune în mai multe moduri pentru a obține mai mult spațiu sau pentru a utiliza funcții suplimentare, în funcție de nevoile dvs.

|                                  |                                                                                                                                                                                           |
|----------------------------------|-------------------------------------------------------------------------------------------------------------------------------------------------------------------------------------------|
| <b>Înclinare spătar reglabil</b> | Reglați înclinarea spătarului pentru a obține un nivel mai bun al confortului și al suportului lombar.                                                                                    |
| <b>Poziție scaun reglabil</b>    | Puteți deplasa scaunele înainte sau înapoi, în funcție de spațiu de care aveți nevoie.                                                                                                    |
| <b>Tetiere pliabile</b>          | Scaunele exterioare au tetiere pliabile. Acest lucru vă permite să obțineți un spațiu mai generos când pliați scaunele.                                                                   |
| <b>Spătare rabatabile</b>        | Puteți rabata scaunele pentru a crea un spațiu mai mare pentru bagaje. Fiecare scaun poate fi pliat individual.                                                                           |
| <b>Încălzire în scaune</b>       | Scaunele de pe al doilea rând de scaune au acces la trei niveluri de încălzire. Puteți controla această setare din panoul din partea din spate a consolei tunel sau din afișajul central. |

#### Sfat

##### Cotierele depliate

Depliați cotiera în partea cea mai interioară a fiecărui spătar pentru a avea acces la suporturile de pahare și pentru a obține un spațiu de sprijin suplimentar pentru brațe.

## 4.5.2.1. Reglarea scaunelor de pe al doilea rând de scaune

Puteți regla scaunele de pe al doilea rând de scaune pentru a face scaunul mai confortabil sau pentru a elibera mai mult spațiu în spatele scaunului.

Puteți seta în mod individual poziția scaunului și înclinarea spătarului.

### **Avertizare**

Nu reglați niciodată scaunele cât timp mașina se deplasează. O frânare sau o virare bruscă poate determina pierderea controlului scaunului și un risc de accident.

### **Important**

#### Scaune pentru copii

Nu reglați niciodată scaunul în cazul în care pe acesta a fost montat un scaun pentru copii sau dacă acesta utilizează punctele de ancorare inferioare sau superioare pentru fixare. Acest lucru poate deteriora scaunul pentru copii sau slăbi punctele de ancorare care-l mențin în poziție.

#### Riscul de prindere

Manifestați atenție sporită la reglarea poziției scaunului dacă scaunul din spatele acestuia are un pasager așezat sau dacă pe acesta este montat un scaun pentru copii.

#### Reglarea poziției scaunului

1.



Prindeți și trageți în sus mânerul de sub perna scaunului.

2. Glisați scaunul în față și în spate în poziția preferată.

3. Eliberați maneta.

> Scaunul se blochează în poziție.

#### Reglarea înclinării spătarului



Trageți și mențineți în sus mânerul din partea laterală a scaunului pentru a debloca deplasarea spătarului.

5. Aplecați-vă în față sau în spate în scaun.
  - > Spătarul va urma mișcarea dvs.
6. Eliberați mânerul atunci când ați ajuns în poziția preferată.
7. Apăsați spătarul până când acesta se blochează.

#### Important

După reglarea, plierea sau ridicarea unui scaun, verificați dacă toate părțile scaunului sunt bine blocate în poziție.

## 4.5.2.2. Plierea scaunelor de pe al doilea rând de scaune

Puteți rabata scaunele de pe al doilea rând de scaune pentru a crea un spațiu mai mare pentru bagaje.

#### Important

Înainte de rabatarea banchetei, verificați dacă:

- nu există obiecte pe scaune;
- centurile de siguranță nu sunt cuplate;
- există suficient spațiu pentru rabatare. Dacă este cazul, deplasați scaunele înspre înainte.

 **Avertizare**

În cazul în care scaunele spate sunt pliate, acestea nu trebuie să intre în contact cu scaunele din față. Acest lucru poate afecta siguranța altor ocupanți.



Trageți în sus de mânerul din lateralul scaunului.

> Spătarul și tetiera se deblochează și se înclină în față.

- Ghidați spătarul în jos, în poziția pliată.
- Apăsați spătarul pentru a-l bloca în poziție.

Atunci când doriți să ridicați din nou scaunul, utilizați același mâner din lateralul scaunului pentru a debloca spătarul. Apoi împingeți-l manual în poziția verticală. Asigurați-vă că spătarul se fixează în poziție. În cele din urmă, deplasați tetiera înapoi în poziția blocată.

 **Important**

După reglarea, plierea sau ridicarea unui scaun, verificați dacă toate părțile scaunului sunt bine blocate în poziție.

### 4.5.3. Rândul trei de scaune

Scaunele spate ale mașinii se împart în rândul al doilea și al treilea, fiecare având propriile seturi de funcții și reglaje. Scaunele de pe cel de-al treilea rând de scaune au fost concepute pentru confort și flexibilitate.



Scaunele au următoarele funcționalități:

**Spătare rabatabile** Spătarele și tetierele se pot plia într-o singură mișcare, pentru mai mult spațiu de depozitare.

**Tetiere pliabile** Puteți plia tetierele fără a plia spătarele. Acest lucru vă poate oferi o vizibilitate neobstrucționată în spate, atunci când scaunele nu sunt utilizate.

---

### 4.5.3.1. Intrarea și coborârea din cel de-al treilea rând de scaune

Puteți regla temporar scaunele exterioare de pe cel de-al doilea rând de scaune pentru a facilita intrarea și coborârea de pe cel de-al treilea rând de scaune.

**!** Important

## Riscul de prindere

Manifestați atenție după intrarea și ieșirea de pe cel de-al treilea rând de scaune, astfel încât cel de-al doilea rând de scaune să nu preseze sau să afecteze un scaun pentru copii montat sau un pasager așezat.

1.



Trageți de mânerul din partea de sus a spătarului scaunului exterior.

> Spătarul se deblochează.

2.



Trageți spătarul pentru a-l înclina înspre înainte până când se oprește.

3. Continuați să trageți spătarul pentru a deplasa înspre înainte întregul scaun.

Pentru a aduce scaunul în poziția inițială, urmați pașii în ordine inversă. Împingeți scaunul înspre înapoi și permiteți spătarului să se încline înspre înapoi până când acesta se blochează în poziție.

**!** Important

După reglarea, plierea sau ridicarea unui scaun, verificați dacă toate părțile scaunului sunt bine blocate în poziție.

## 4.5.3.2. Plierea scaunelor de pe cel de-al treilea rând

Puteți plia scaunele de pe cel de-al treilea rând de scaune din trei locații din mașină. Fiecare locație are propriile beneficii, în funcție de motivul de pliere a scaunelor.

### Locațiile butoanelor de pliere



Panoul de butoane se află în partea dreaptă a portbagajului. Cele două butoane superioare, câte unul pentru fiecare scaun, pot fi utilizate pentru a plia și ridica scaunele de pe cel de-al treilea rând de scaune. Locația poate fi utilă dacă aveți nevoie de mai mult spațiu de depozitare în portbagaj.

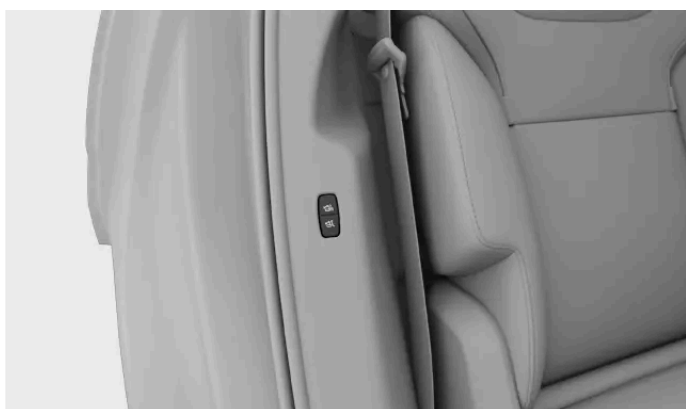

Când o portieră spate este deschisă, butoanele de pliere se află pe cadrul portierei. Un set identic de butoane se află pe fiecare parte a mașinii. Locațiile pot fi utile în cazul în care intenționați să pliați rândul doi și rândul trei de scaune.

#### Important

Înainte de rabatarea sau ridicarea banchetei, verificați dacă:

- nu există un ocupant pe unul din scaunele din rândul al treilea;
- nu există obiecte nefixate pe sau sub scaune;
- centurile de siguranță nu sunt cuplate;
- există suficient spațiu pentru rabatare. Dacă este nevoie, deplasați înspre înainte al doilea rând de scaune.

### **Avertizare**

În cazul în care scaunele spate sunt pliate, acestea nu trebuie să intre în contact cu scaunele din față. Un astfel de contact poate afecta siguranța celorlalți pasageri.

- Apăsați butonul de pliere pentru scaunul pe care doriți să-l pliați.
- > Spătarul și tetiera scaunului se pliază înspre înainte.

### **Notă**

#### Protecția la prindere

În cazul în care mașina detectează că ceva blochează calea de pliere sau depliere a spătarului, spătarul va reveni la poziția inițială. Eliminați ce se află în cale și apăsați din nou butonul de pliere. În cazul în care există ceva ce blochează deplasarea spătarului în ambele direcții, spătarul se va bloca și se va afișa un mesaj de expirare a timpului în afișajul central. Ignorați acest mesaj înainte de a încerca din nou.

Când nu mai aveți nevoie de spațiul suplimentar pentru bagaje, apăsați din nou butonul de pliere. Spătarul se va ridica în poziție. După ce spătarul este blocat, deplasați tetiera manual înspre înapoi manual, până când auziți un clic.

### **Sfat**

Dacă vreunul dintre scaunele din spate este rabatat în jos din greșeală, trebuie să apăsați din nou butonul de rabatare pentru a opri mișcarea scaunului. Apoi spătarul se va deplasa înapoi la poziția inițială.

## 4.6. Iluminatul interior

Lămpile din habitacul mașinii asigură iluminarea în diverse scopuri. Există lămpi pentru lectură, dar și pentru iluminatul general și iluminatul pentru zonele de depozitare.

### Lămpile de lectură

Scaunele din față și din spate au lămpi de lectură. Le puteți regla intensitatea în funcție de nevoi. Lămpile din spate asigură, în plus, iluminatul general.

### Iluminatul general

Mașina este prevăzută cu lămpi pentru iluminatul general al habitaculului, de exemplu pentru urcarea în mașină. Iluminatul general poate fi activat manual sau automat.

### Lumina ambientală

Conținutul acestui manual reprezintă starea manualului de utilizare la momentul tipăririi și poate să nu fie valabil în totalitate la un moment ulterior. Pentru informații suplimentare, consultați pe prima pagină notele complete privind precizările legale.

Lumina ambientală din mașină oferă un iluminat confortabil al habitaculului, atunci când afară este întuneric.

## Lămpile din zonele de depozitare

Există lămpi în diverse zone de depozitare, de ex., în portbagaj și buzunarele portierelor, lămpi care vă ajută să găsiți mai ușor ce căutați.

---

### 4.6.1. Reglarea lămpilor de lectură

Mașina este prevăzută cu lămpi de lectură atât pentru scaunele față, cât și cele din spate. Puteți regla luminozitatea în funcție de nevoie.

Lămpile de lectură pentru scaunele față sunt amplasate în consola superioară, iar lămpile de lectură pentru scaunele spate se află deasupra portierelor din spate.

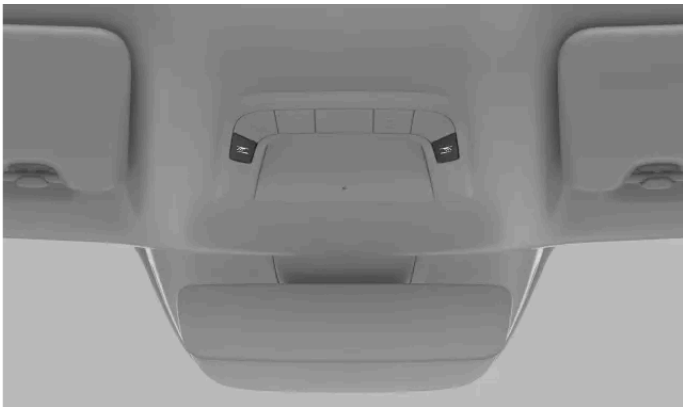

Lămpile de lectură pentru scaunul din față din consola superioară



Lămpile de lectură pentru scaunele din spate

1. Pentru a aprinde sau stinge lampa de lectură, apăsați butonul de lângă aceasta. Butonul are un marcaj cu un simbol de lampă de lectură.



2. Pentru reglarea luminozității, apăsați lung butonul.

---

## 4.6.2. Modificarea luminilor interioare

Puteți ajusta luminozitatea luminilor din interior în secțiunea dedicată luminilor și afișajelor din setări.

1. Apăsați simbolul mașină  din bara inferioară și accesați **Setări**.
2. Activați **Comenzi** → **Lumini și afișaje** → **Luminozitate interioară**.
3. Ajustați luminozitatea.



Sfat

Luminozitatea ecranelor și a butoanelor

Puteți ajusta luminozitatea afișajelor din meniul de lumini și afișaje din afișajul central.

---

## 4.6.3. Dezactivarea luminilor automate interioare

Funcția lumini automate stinse păstrează iluminatul interior stins, chiar și atunci când intrați sau ieșiți din mașină.

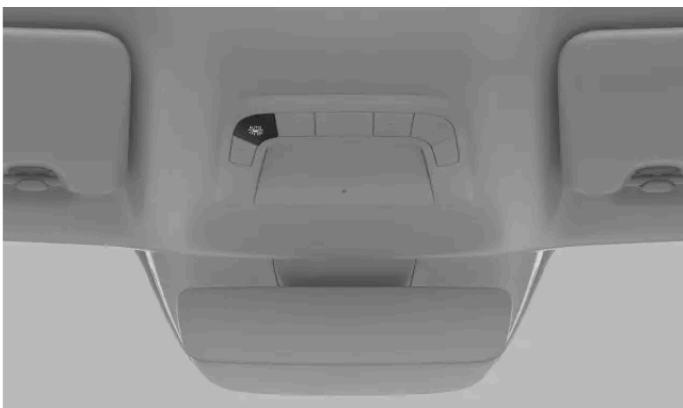

Butonul lumini automate stinse din consola superioară

Funcția lumini automate interioare, denumite uneori lumini de curtoazie, aprinde automat luminile interioare la deschiderea unei portiere. Luminile automate permit intrarea și ieșirea din mașină mai confortabilă în cazul în care afară este întuneric. Cu toate acestea, pot exista situații în care nu doriți ca luminile să se aprindă, de ex., în cazul în care pasagerii din mașină dorm.

Butonul lumini automate stinse se află în consola superioară și este marcat prin simbolul lumini automate stinse.



La dezactivarea luminilor automate, iluminarea butonului își schimbă culoarea.

1. Apăsați butonul pentru a activa sau dezactiva funcția.

 **Notă**

Chiar dacă luminile automate sunt dezactivate, luminile vor continua să se aprindă în cazul în care utilizați funcția toate luminile aprinse.

## 4.6.4. Activarea tuturor luminilor interioare

Activarea tuturor luminilor interioare aprinde cele mai multe dintre luminile interioare. Acest lucru poate fi util în cazul în care căutați ceva în habitacul.

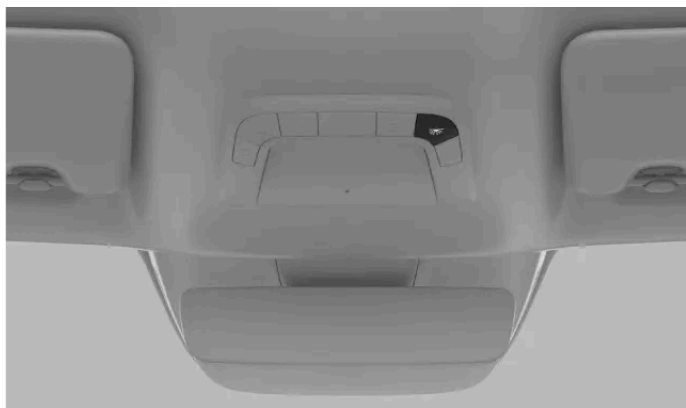

Butonul toate luminile interioare aprinse din consola superioară

Butonul pentru aprinderea tuturor luminilor interioare este amplasat în consola superioară și este marcat cu un simbol de lumină.



1. Apăsați butonul pentru a aprinde sau stinge toate luminile interioare.

 **Notă**

Chiar dacă funcția de lumini automate a fost dezactivată, luminile se vor aprinde în continuare dacă utilizați funcția Toate luminile aprinse.

---

## 5. Siguranța

Citiți despre funcțiile de protecție la coliziune și despre aspectele necesare pentru utilizarea sigură a mașinii.

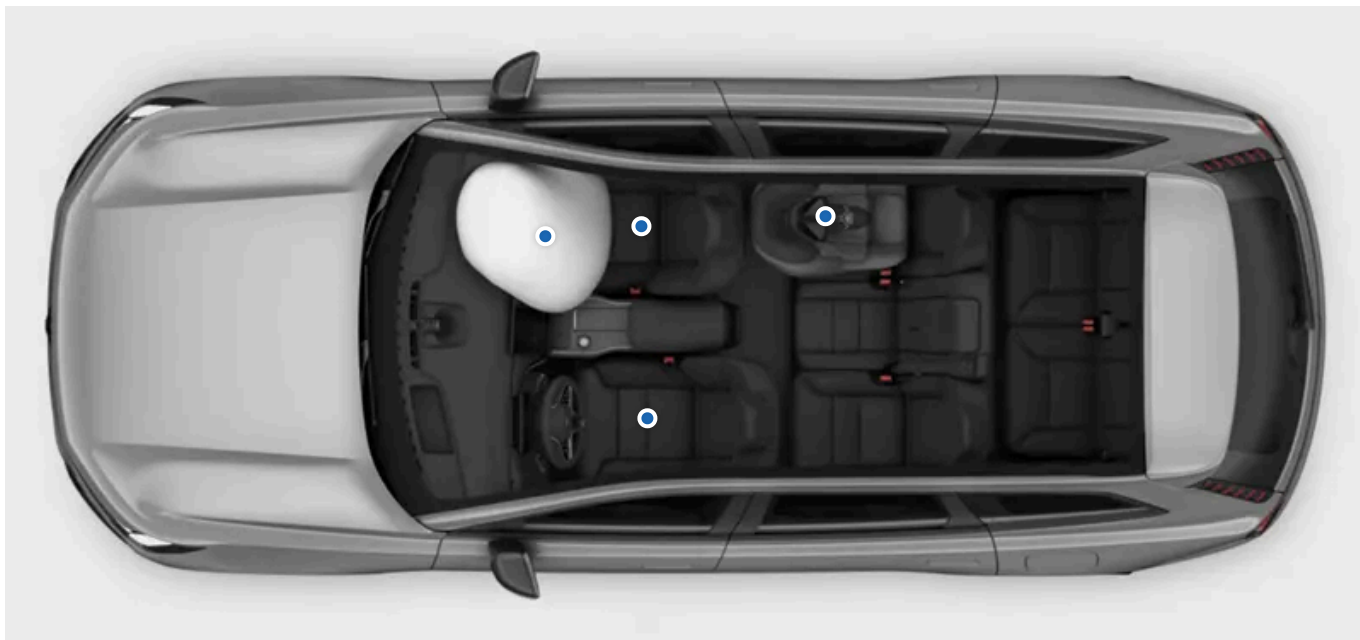

Secțiunea Siguranța prezintă funcțiile concepute să reducă pericolul de vătămare gravă în eventualitatea unei coliziuni. Funcțiile de siguranță includ centurile de siguranță, airbagurile, scaunele pentru copii și alte componente sau funcții, care ajută la salvarea vieții atunci când sunt utilizate corect.

Mașina a fost proiectată să susțină și să ofere condiții pentru utilizarea sa în siguranță. Funcțiile de siguranță nu înlocuiesc niciodată nevoia de practică sigură a utilizatorului. Acest lucru este valabil atât pentru funcțiile legate direct de siguranță, dar și în ceea ce privește restul mașinii. Este responsabilitatea dvs. să utilizați în siguranță funcțiile mașinii.

### Avertizare

#### Sinergia elementelor de siguranță

Funcțiile de siguranță au fost proiectate să conlucreze în vederea creșterii siguranței tuturor pasagerilor mașinii. Niciuna dintre funcții nu o înlocuiește pe o alta, în afara cazului în care manualul indică în mod clar acest lucru. De exemplu, prezența airbagurilor nu reduce, sub nicio formă, nevoia de a purta centurile de siguranță.

#### Avertizare SRS

Senzorii din mașină pot detecta dacă apare o problemă la airbaguri sau la sistemele de siguranță conexe. Se va afișa un simbol de avertizare roșu în afișajul pentru șofer pentru a vă alerta în cazul în care s-au identificat erori.



Simbol de avertizare SRS

În cazul în care se afișează un simbol de avertizare SRS roșu în afișajul pentru șofer, contactați imediat un atelier autorizat Volvo.

### Notă

#### Verificările la inițializare

O serie de sisteme de siguranță participă la verificarea pentru inițializarea mașinii. În timpul verificării, simbolul galben SRS se poate afișa în afișajul pentru șofer. Acest lucru este normal. Înseamnă că sistemele de siguranță se inițiază și se verifică pentru probleme potențiale. Remediați erorile indicate.



Simbol SRS la pornire

#### Zonele care au legătură cu siguranța

Anumite funcții de asistență pentru șofer au legătură cu siguranța. Ele nu sunt proiectate pentru siguranța dvs. în eventualitatea unui accident, ci, prioritar, pentru a-l preveni. Pentru o călătorie sigură, aflați detalii despre acestea.

## 5.1. Răspunsul în caz de coliziune

În cazul unei coliziuni, mașina are multe funcții concepute pentru a ajuta la reducerea urmărilor. Răspunsul mașinii la o coliziune are loc înainte, în timpul și după impact.

### Sfat

Veți găsi informații privind răspunsul în caz de coliziune în multe locații din acest manual. Prin urmare, această secțiune vă pune la dispoziție o prezentare completă a capacităților mașinii în acest domeniu.

### Înainte

Înainte de un impact, mai multe funcții de asistență pentru șofer pot evita coliziunea sau reduce urmările acesteia. În cazul în care mașina percepe o coliziune ca fiind posibilă sau de neevitat, aceasta are capacitatea de a activa anticipativ sistemele de protecție, de ex., pretensionarea centurii de siguranță, înainte de producerea impactului.

### În timpul

În timpul coliziunii, senzorii din mașină furnizează în mod continuu informații despre stările mașinii și ale ocupanților. Mașina utilizează informațiile pentru a temporiza selectiv și a activa funcțiile de protecție, de ex., declanșarea airbagurilor și pretensionarea centurilor de siguranță. Coliziunile sunt evenimente complexe, care se pot desfășura în mai multe etape, în care impactul inițial nu este neapărat cel mai grav. Temporizarea bună este critică pentru cea mai bună șansă de protecție eficientă.

Sistemele de siguranță ale mașinii funcționează în sinergie cu funcțiile de siguranță pasive. În cazul unei coliziuni, construcția mașinii distribuie forțele către componentele structurale specifice. De asemenea, beneficiază de zonele tampon, care absorb energia din impact. Utilizând principii similare, exteriorul a fost conceput având în prim plan protecția pietonilor.

### După

După o coliziune, mașina încearcă să oprească într-o manieră controlată și sigură. De asemenea, poate efectua un apel automat pentru răspuns în caz de urgență.

**i Notă**

### Modul de siguranță

În timpul unei coliziuni, sistemele de siguranță ale mașinii pot deconecta bateria de înaltă tensiune. Acest lucru protejează ocupanții și mașina împotriva avariilor potențiale cauzate de baterie. În același timp, mașina intră în modul de siguranță. În momentul în care modul de siguranță este activ, nu veți putea conduce mașina. Cu toate acestea, în funcție de severitatea coliziunii, veți putea ieși din modul de siguranță din afișajul central, dacă doriți să îndepărtați mașina din calea unui pericol iminent. Acest pas reconectează bateria de înaltă tensiune și activează condusul pe distanță scurtă.

**! Important**

Mașina a fost concepută pentru a fi sigură, dar niciun sistem de protecție nu este 100% eficient în toate situațiile. Funcțiile de siguranță nu înlocuiesc niciodată nevoia de practică sigură a utilizatorului.

## 5.1.1. Sistemul de protecție a pietonilor

În cazul unei coliziuni frontale cu un pieton, mașina este echipată cu un sistem care poate reduce urmările impactului. Dacă sistemul a fost activat, mașina dumneavoastră trebuie recuperată și verificată în service.

Sistemul de protecție a pietonilor este proiectat să reducă rănilor suferite de pietoni în cazul unei coliziuni cu mașina. În cazul în care sistemul se declanșează în timpul unei coliziuni, mașina răspunde în trei moduri specifice, în plus față de comportamentul normal în caz de coliziune:

- Capota se ridică pentru a amortiza impactul cu pietonul.
- Se va trimite o alarmă automată către un centru de apeluri de urgență.
- Se va afișa un simbol în afișajul pentru șofer pentru a indica declanșarea sistemului.



Sistemul de protecție a pietonilor

Dacă sistemul a fost declanșat, urmați recomandările oferite.

**i Notă**

Sistemul de protecție a pietonilor se bazează pe senzori pentru a detecta diferite tipuri de coliziuni. Senzorii sunt activi la o viteză de circa 25-50 km/h (15-30 mph), dar există multe condiții și factori care determină declanșarea sistemului de protecție a pietonilor. În mediul din vecinătatea mașinii pot exista obiecte pe care senzorii le detectează într-un mod similar unui pieton. Sistemul se va activa în cazul unei coliziuni cu un astfel de obiect.

 **Important**

### Responsabilitatea șoferului

Sistemul de protecție a pietonilor completează practicile de condus în siguranță. Aceasta nu reduce și nu înlocuiește necesitatea ca șoferul să își păstreze atenția și concentrarea asupra conducerii în siguranță a mașinii. Conduceți mașina cu aceeași atenție pentru siguranță ca atunci când ați conduce o mașină care nu poate atenua coliziunile.

 **Avertizare**

### Partea din față avariata

Contactați un atelier autorizat Volvo dacă partea din față a mașinii a fost avariata într-un anumit fel. Acest lucru garantează faptul că avaria nu a afectat sistemele de siguranță ale mașinii, inclusiv sistemul de protecție a pietonilor.

### Ridicarea capotei după activare

Nu conduceți mașina în cazul în care capota vă blochează vederea după ce sistemul a fost activat. În schimb, se recomandă transportarea mașinii pe un vehicul de recuperare. Dacă sistemul de protecție a pietonilor a fost activat, mașina dumneavoastră trebuie verificată la un atelier Volvo autorizat.

### Modificări ale mașinii

Nu efectuați modificări sau completări în partea din față a mașinii. Modificările aduse mașinii riscă să afecteze negativ sistemele de siguranță și pot duce la accidente grave și la avarierea mașinii. Citiți secțiunea despre modificările mașinii și contactați Volvo în cazul în care luați în considerare modificarea mașinii.

## 5.2. Detecția ocupanților

Mașina dumneavoastră vă poate reaminti să nu lăsați pe nimeni în mașină atunci când o încuiați.

### Avertismentele de prezență

În mod implicit, mașina vă alertează dacă detectează că în mașina se află pasageri sau animale de companie atunci când încercați să o încuiați. În acest caz, mașina nu se va încuia și veți primi o notificare în afișajul central. Este, totuși, posibil să încuiați mașina cu un pasager în interior dacă ați permis, temporar, din setările de încuiere încuierea mașinii cu ocupant.

 **Sfat**

### Notificarea pe telefonul mobil

Dacă aplicația Volvo Cars este asociată profilului conectat în momentul respectiv în mașină, veți primi și o notificare în aplicație în situațiile în care mașina vă va alerta.

 **Avertizare**

Volvo vă recomandă să nu lăsați persoane sau animale de companie într-o mașină încuiată.

Unele regiuni au în vigoare o legislație prin care se interzice lăsarea oamenilor sau a animalelor de companie într-un vehicul încuiat.

## 5.3. Așezarea corespunzătoare pe scaune

Așezarea corectă în scaune și utilizarea corespunzătoare a centurii de siguranță sunt elemente esențiale pentru siguranța și confortul tuturor persoanelor din mașină. Există, de asemenea, și recomandări specifice pentru gravide și așezarea pe scaune a copiilor.

### Important

#### Importanța așezării corespunzătoare pe scaune

Funcțiile de siguranță, cum ar fi centurile de siguranță și airbagurile impun ca toți pasagerii mașinii să fie așezați corespunzător pe scaune, pentru ca aceștia să aibă șanse maxime de protecție eficientă în cazul unei coliziuni. Nerespectarea instrucțiunilor de așezare pe scaune poate pune în pericol viețile pasagerilor sau poate duce la vătămarea gravă a acestora.

#### Sarcina

Luăți măsuri de protecție suplimentare și urmați toate recomandările de așezare în cazul în care ocupantul este o persoană însărcinată. Următoarele aspecte sunt fie completări, fie au o importanță suplimentară:

- Asigurați-vă că centura de siguranță nu trece peste burtă. Centura transversală trebuie să fie sub burtă, iar secțiunea de umăr trebuie să treacă pe deasupra ei.
- Dacă sunteți așezată în scaunul șoferului, evitați să vă așezați mai aproape de volan decât este necesar. Reglați scaunul pentru a crea o distanță suficientă între burtă și volan, având în același timp toate comenzile pentru șofer la îndemână.

#### Cerințele așezării pe scaune a copiilor

Așezați întotdeauna copii pe scaune cu grijă deosebită și cu atenție față de nevoile acestora. Asigurați-vă că aveți la dispoziție scaunul pentru copii obligatoriu, că acesta este instalat corect și că copilul rămâne așezat în siguranță pe scaun pe toată durata deplasării. Pentru copii care călătoresc cu fața spre sensul de mers, se aplică aceleași recomandări de așezare ca și în cazul adulților. Asigurați-vă că centura de siguranță este corect reglată și că tetiera este la o înălțime adecvată pentru copil.

### Notă

#### Limitările fizice

Limitările fizice pot împiedica pasagerii să respecte recomandările privind așezarea corespunzătoare pe scaune. Pentru a corespunde utilizării sigure, mașina ar putea avea nevoie de modificări. Contactați un atelier autorizat Volvo pentru informații despre modificările aprobate de Volvo.

## Postura la așezarea pe scaune

Atât postura la așezarea pe scaune, cât și reglarea corespunzătoare a centurii de siguranță sunt importante pentru siguranță. Evitați posturile incorecte la așezare pe scaune.

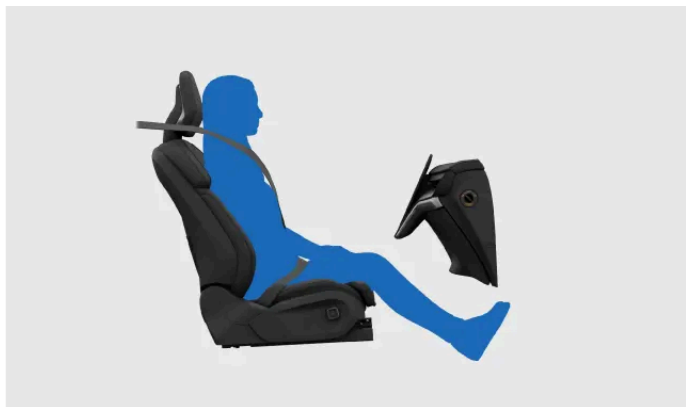

Un pasager așezat corect pe scaun. Nu adoptați alte posturi în timpul deplasării mașinii.

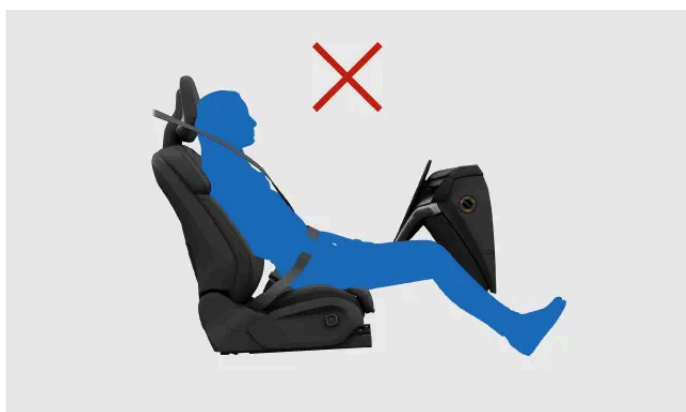

Nu vă deplasați spre partea din față în scaun. Partea de jos a spatelui dvs. trebuie să fie în contact cu spătarul.

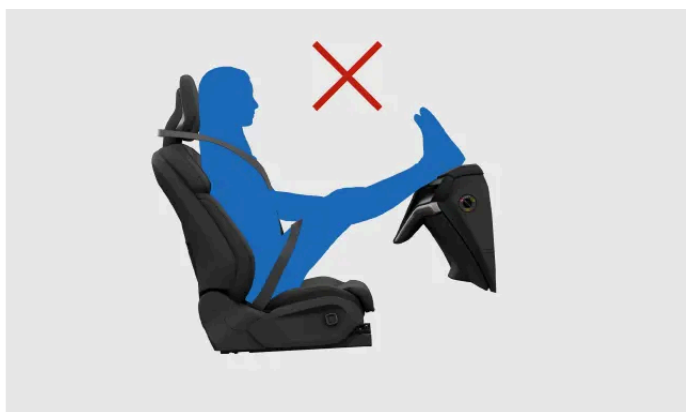

Țineți ambele picioare așezate pe podea.

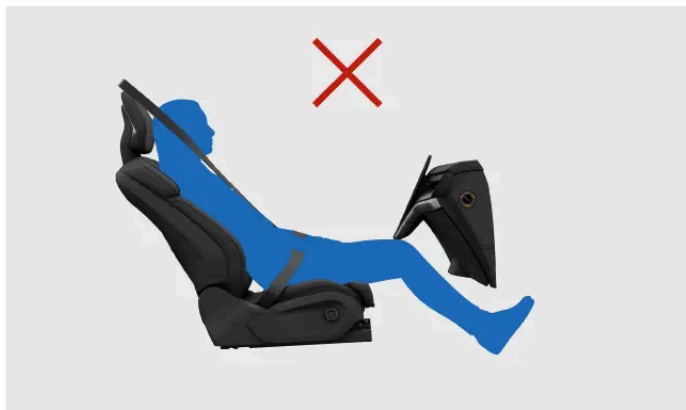

Nu pliați spătarul în poziție culcată. Centura trebuie să rămână tensionată pe umăr.

## Aspecte privind protecția la vătămarea zonei cervicale

Utilizarea corectă a tetierei este esențială pentru a reduce riscul de accidentări la nivel cervical în cazul unei coliziuni. Toate tetierele mașinii au fost concepute pentru a ajuta la protecția capului și a zonei cervicale, atunci când sunt utilizate corect. Ca o funcție de siguranță suplimentară, construcția scaunelor din față poate reduce riscul unor traumatisme cervicale de tip „lovitură de bici” în anumite coliziuni. Scaunele sunt proiectate să se deplaseze într-un mod care reduce forțele asociate vătămărilor cervicale.

- Țineți-vă ceafa în contact cu tetiera.
- Verificați dacă ocupanții și-au reglat corect tetierele, acolo unde acest lucru este posibil.
- Evitați să depozitați bagaje în partea din spate a scaunelor din față. Acest lucru poate împiedica scaunul să se deplaseze așa cum a fost proiectat în eventualitatea unei coliziuni.

---

## 5.4. Centurile de siguranță

Atunci când utilizați în mod corect centurile de siguranță, ele pot ajuta la prevenirea vătămărilor grave în situații diverse: de la frânările bruște la coliziunile grave.

## Funcțiile centurilor de siguranță



Centura de siguranță se blochează singură pentru a acționa ca un element de siguranță în anumite condiții, de ex., la tragerea puternică și bruscă a centurii, în cazul în care mașina este condusă agresiv și dacă mașina se află pe o pantă abruptă.

Mașina poate utiliza impulsuri cu centura de siguranță pentru a alerta șoferul. De asemenea, centura de siguranță se poate ajusta ca o precauție de siguranță într-o situație cu risc ridicat.

Dispozitivele de pretensionare integrate ale centurilor de siguranță pot tensiona extrem de rapid centurile de siguranță, ca reacție la o coliziune.

## Memento centură de siguranță

Mașina utilizează senzori încorporați pentru a detecta dacă șoferul sau pasagerii nu utilizează centurile de siguranță. Sistemul alertează șoferul cu un sunet de avertizare, iar simbolul de memento pentru cuplarea centurii de siguranță se va afișa în consola superioară.



Simbol memento centură de siguranță

### Important

#### Purtarea centurilor de siguranță

Acestea sunt aspectele esențiale pentru purtarea centurilor de siguranță în mod corespunzător. De asemenea, există mai multe informații detaliate, în alte secțiuni ale manualului, care prezintă așezarea corespunzătoare în mașină și reglarea centurilor de siguranță.

- Asigurați-vă că toți cei din mașină poartă centuri de siguranță și că acestea sunt reglate corespunzător.
- Ajustați punctul superior de ancorare a centurii de siguranță pentru a se potrivi cu înălțimea purtătorului.
- Purtați centura de siguranță strânsă pe corp.
- Minimizați fixarea necorespunzătoare la toate segmentele centurii.
- Permiteți derularea cât mai dreaptă a centurii între cele trei puncte ale sale de ancorare. <sup>[1]</sup>
- Reglați spătarul în poziție verticală.
- Respectați toate recomandările privind așezarea și postura pe scaune. <sup>[2]</sup>
- Nu purtați centura în alte moduri decât cele descrise în acest manual.
- Purtați întotdeauna centura de siguranță în timp ce conduceți mașina.
- Nu utilizați niciodată aceeași centură de siguranță pentru mai multe persoane simultan.

### Avertizare

#### Îngrijirea și întreținerea centurii de siguranță

- Nu modificați și nu reparați niciodată dvs. personal centurile de siguranță sau piese ale acestora cum ar fi fitingurile sau ancorele. Lucrările de service sau de înlocuire trebuie efectuate de către un tehnician instruit și care are acces la piese omologate. <sup>[3]</sup>
- Dacă centura de siguranță sau piesele aferente prezintă semne de deteriorare sau de uzură, contactați un atelier autorizat Volvo.
- Dacă centura de siguranță a fost supusă unei sarcini mari, de ex., în timpul unei coliziuni, înlocuiți centura de siguranță. Chiar dacă, aparent, nu pare deteriorată, este posibil ca aceasta să-și fi pierdut caracteristicile de protecție a pasagerului.
- În cazul deversării de lichide pe centura de siguranță, oricare ar fi acestea, curățați centura de siguranță. Substanța deversată ar putea pătrunde în mecanism și ar putea deteriora materialul.

<sup>[1]</sup> De exemplu, nu o înfășurați și nu o atașați de alte obiecte sau puncte de prindere din mașină.

<sup>[2]</sup> Există recomandări generale privind așezarea pe scaune precum și recomandări specifice copiilor și gravidelor.

<sup>[3]</sup> Volvo vă recomandă un atelier autorizat Volvo.

## 5.4.1. Fixarea și reglarea centurii de siguranță

O centură de siguranță corect cuplată și reglată este importantă pentru siguranța și confortul dvs.



Centură de siguranță corect cuplată și reglată.

#### Notă

Aceste instrucțiuni se aplică adulților și copiilor care sunt normal așezați sau care utilizează un scaun înălțător sau un înălțător gonflabil. Pentru informații detaliate privind așezarea copiilor pe scaune și diferite tipuri de scaune pentru copii, citiți secțiunile distincte care acoperă siguranța copiilor.

#### Cuplarea centurii de siguranță

1. Trageți centura de siguranță de limba de fixare. Dacă trageți prea repede, se va activa mecanismul de blocare.
  2. Cu centura de siguranță extinsă, verificați dacă centura prezintă răsuciri, noduri sau deteriorări.
  3. Introduceți limba de blocare în cataramă.
- > Limba de blocare se fixează cu un clic în poziție.

#### Avertizare

##### Verificări la cuplarea centurii de siguranță

- Centura de siguranță se poziționează direct și cât mai drept între cele trei puncte de ancorare. O detensionare inutilă crește riscul de accident.
- Asigurați-vă că fiecare pasager din mașină poartă corect centura de siguranță.
- Utilizați catarama corectă pentru fiecare centură de siguranță din spate. Utilizarea cataramei incorecte poate duce la funcționarea incorectă a centurii de siguranță sau la erori.

#### Reglarea centurii de siguranță

Conținutul acestui manual reprezintă starea manualului de utilizare la momentul tipării și poate să nu fie valabil în totalitate la un moment ulterior. Pentru informații suplimentare, consultați pe prima pagină notele complete privind precizările legale.

4. Pentru ocupanții scaunelor față și de pe al doilea rând de scaune, reglați înălțimea punctului de ancorare superior al centurii de siguranță.



Punct de ancorare superior pentru centura de siguranță

1. Apăsați lung butonul de pe punctul superior de ancorare pentru a permite glisarea în sus și în jos.
  2. Aduceți-l cât mai sus posibil fără ca centura de siguranță să vă atingă gâtul.
5. Tensionați centura pentru șolduri pentru a elimina detensionarea trăgând în sus de centura diagonală toracică. Aceasta trebuie să fie cât mai dreaptă și să treacă cât mai jos posibil, sub abdomen.

 **Important**

#### Sarcina

Luați măsuri de protecție suplimentare și urmați toate recomandările de așezare în cazul în care ocupantul este o persoană însărcinată. Asigurați-vă că centura de siguranță nu trece peste burtă. Centura transversală trebuie să fie sub burtă, iar secțiunea de umăr trebuie să treacă pe deasupra ei.

#### Decuplarea centurii de siguranță

6. Decuplați centura de siguranță apăsând butonul cataramii.
7. Ghidați centura de siguranță înapoi în poziția retractată.

 **Important**

Asigurați-vă că centura de siguranță se retrage complet după utilizare. Nu închideți portiera având centura de siguranță prinsă în distanța dintre ușă și caroserie; atât centura de siguranță, cât și portiera se vor deteriora.

## 5.4.2. Memento centură de siguranță

Mașina utilizează senzori încorporați pentru a detecta dacă șoferul sau pasagerii nu utilizează centurile de siguranță.

În cazul în care mașina detectează faptul că ocupanții nu își poartă centurile de siguranță, sistemul alertează șoferul prin intermediul unui sunet de avertizare, iar simbolul de memento pentru centura de siguranță se afișează în consola superioară și

în afișajul pentru șofer.



Simbol memento centură de siguranță

În afișajul pentru șofer veți găsi informații privind centurile de siguranță care nu sunt cuplate.



Prezentarea mașinii în afișajul pentru șofer

În cazul în care mementoul apare, cuplați centurile de siguranță indicate imediat ce acest lucru poate fi realizat într-un mod sigur. Dacă este cazul, opriți mașina pentru a evita distragerea atenției în timpul condusului.

În unele cazuri, senzorii pot confunda un obiect de pe scaun cu un pasager și vă vor alerta dacă centura de siguranță nu a fost cuplată. În cazul în care anulați aceste mementouri în afișajul pentru șofer, elementul grafic de mari dimensiuni va dispărea, dar alte indicatoare de avertizare vor rămâne active. Cuplați centurile de siguranță pentru a le elimina.



#### **Avertizare**

Asigurați-vă întotdeauna că fiecare pasager din mașină are centura de siguranță cuplată.

## 5.5. Airbaguri

În cazul unei coliziuni, există mai multe airbaguri pe care mașina le poate declanșa. Acestea ajută la reducerea forțelor de impact experimentate de ocupanți.



Imaginea prezintă o selecție a airbagurilor disponibile. Pentru detalii privind airbagurile din mașină, citiți în continuare.

Airbagurile au fost concepute să funcționeze împreună cu restul funcțiilor de siguranță ale mașinii. Eficiența acestora se bazează în special pe așezarea corectă în scaun și pe utilizarea centurilor de siguranță. Declanșarea unui airbag este bruscă, puternică, dar este un eveniment controlat, care poate reduce semnificativ riscul unei accidentări grave pentru ocupanții care sunt corect așezați în scaune.

#### **Avertizare**

În cazul unei coliziuni, airbagurile nu vor funcționa în scopul în care au fost concepute dacă un ocupant nu este așezat corect în scaun. Utilizați întotdeauna centurile de siguranță.

Senzorii din mașină permit declanșarea diferitelor airbaguri în funcție de informațiile despre coliziune, dar și despre starea mașinii și a ocupanților.

## Tipuri de airbaguri

Mașina are următoarele tipuri de airbaguri:

**Airbaguri frontale** Airbaguri de protecție în caz de coliziune, frontale, pentru ocupanții scaunelor din față.

**Airbagurile laterale** Airbaguri de protecție în caz de coliziune, laterale, integrate în scaune, pentru ocupanții scaunelor din față.

**Airbaguri cortină** Airbaguri montate în plafon pentru ocupanții locurilor de la geam.

### 5.5.1. Declanșarea airbagurilor

În cazul în care s-a declanșat un airbag, mașina trebuie dusă la atelier și reparată.

La declanșarea unui airbag, acesta se umflă aproape instantaneu cu o forță considerabilă, fiind însoțit și de un zgomot puternic. După acest punct, se comportă diferit în funcție de tipul de airbag. Airbagul frontal și airbagurile laterale se dezumflă pe măsură ce sunt compresate și furnizează o amortizare controlată pentru un singur impact sever. Airbagurile cortină care se umflă rămân umflate pentru o perioadă mai lungă pentru a proteja în caz de impacturi repetate.

#### **Avertizare**

##### Accidente cauzate de airbaguri

Nicio funcție de siguranță nu poate preveni toate accidentările posibile în cazul unei coliziuni. Airbagurile au fost concepute pentru a reduce riscul unor răni grave. Impactul cu un airbag provoacă întotdeauna o formă de rănire, iar mai mulți factori afectează tipul și severitatea rănilor. Citiți manualul pentru a putea recunoaște și evita acele practici care cresc riscul unei răni.

Pentru a reduce riscul de răni provocate de airbaguri în caz de coliziune:

- Urmați instrucțiunile din manual cu privire la așezarea corectă pe scaune și la utilizarea centurilor de siguranță.
- Familiarizați-vă cu amplasarea tuturor airbagurilor și cu modul în care acestea afectează utilizarea mașinii.
- Depozitați corect obiectele nefixate atunci când conduceți și nu plasați sau montați obiecte în jurul zonelor de declanșare a airbagurilor.
- Nu efectuați modificări la interiorul mașinii sau la sistemele electrice ale mașinii, care nu sunt aprobate de Volvo.

**i** Notă

### Condiții de declanșare

Nu toate airbagurile se vor declanșa în caz de coliziune. Deoarece diferite airbaguri necesită diferite condiții și forțe pentru declanșare. Severitatea avarierii mașinii după o coliziune nu este un indicator fiabil privind declanșarea airbagurilor.

### Gaze și fum de la airbaguri

- Gazul din interiorul unui airbag conține fum, care se eliberează în habitacul la dezumflarea airbagului.
- După o coliziune severă, căutați semne ale unui incendiu, dar rețineți că, fumul este normal după declanșarea unui airbag.

## După declanșarea airbagurilor

După o coliziune în care s-au declanșat airbagurile, prioritizați siguranța și nevoile medicale ale celor implicați în accident. Înainte de a tracta mașina, contactați un atelier autorizat Volvo. Urmați instrucțiunile din manual cu privire la gestionarea și remorcarea unei mașini imobilizate sau în modul de siguranță.

**!** Important

Nu încercați să conduceți sau să deplasați mașina dacă s-au declanșat airbagurile. În cazul în care mașina este un pericol pentru trafic și poate fi deplasată, se poate face o excepție pentru a deplasa mașina pe o distanță scurtă și a elimina un pericol imediat.

## 5.5.2. Airbaguri frontale

Airbagurile frontale au fost concepute pentru a se declanșa în anumite coliziuni frontale. Airbagul pasagerului poate fi dezactivat pentru a putea monta anumite scaune pentru copii așezați cu spatele la sensul de mers.

Airbagurile frontale pot proteja șoferul și pasagerul împotriva accidentelor grave, dacă aceștia sunt corect așezați la momentul coliziunii. Airbagurile de pe fiecare parte se declanșează independent unul de celălalt.

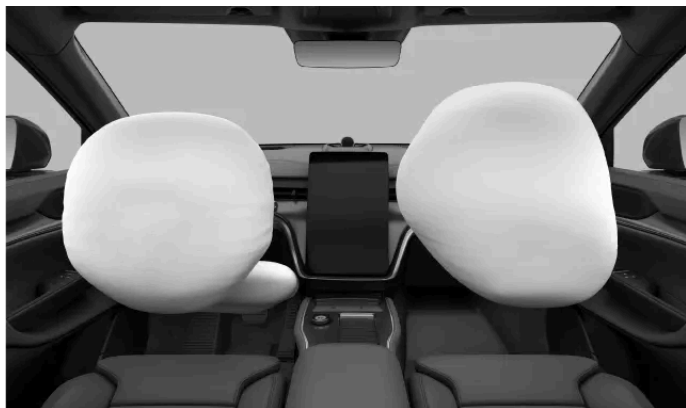

Pe partea șoferului se află două airbaguri frontale. Airbagul superior se află în interiorul volanului, iar airbagul de protecție a genunchilor se află în spatele unui panou, sub volan.

Pe partea pasagerului se află un airbag frontal. Airbagul se află în spatele unui panou deasupra torpedoului.

Toate locațiile airbagurilor frontale sunt marcate cu textul AIRBAG sau SRS AIRBAG.

### **Avertizare**

#### Nu blocați airbagurile frontale

- Nu așezați bagaje, copii sau animale de companie în spațiul dintre ocupantul așezat și airbagurile frontale, inclusiv pe picioarele ocupantului.
- Nu așezați niciodată picioarele sau tălpile pe tabloul de bord. Acest lucru vă poate pune viața în pericol sau duce la accidente grave.
- Nu așezați articole pe tabloul de bord. Chiar și obiectele de mici dimensiuni pot deveni proiectile periculoase în cazul unei coliziuni și pot fi prinse între ocupanți și airbagurile care se declanșează.

#### Obstrucționarea, în general, a airbagurilor

Feriți de orice fel de obstrucții toate locațiile și spațiile de extindere a airbagurilor. Obstrucțiile pot reduce eficiența airbagurilor și pot provoca vătămare gravă.

- Respectați instrucțiunile aferente posturii corecte de așezare pe scaun.
- Încărcați în mod corespunzător bagajele și celelalte obiecte. Mașina are diverse compartimente de bagaje, pentru încărcare în siguranță.
- Nu modificați și nu montați accesorii pe niciun panou care acoperă airbagurile și nici pe panourile adiacente.

## Comutatorul airbagului pasagerului

Puteți activa sau dezactiva airbagul pasagerului din față utilizând comutatorul airbagului. Pe lângă airbagul pasagerului, comutatorul controlează și starea airbagurilor laterale din scaunul pasagerului și a părților din dispozitivul de pretensionare a centurii de siguranță. Airbagul pasagerului trebuie să fie dezactivat înainte de a instala un scaun pentru copii orientat cu spatele la sensul de mers pe scaunul pasagerului din față. Citiți toate informațiile despre airbaguri și siguranța copiilor înainte de a monta un scaun pentru copii.

## Starea airbagului pasagerului

Starea airbagului pasagerului este indicată în consola superioară.



Această pictogramă indică faptul că airbagul pasagerului este activat și că poate fi declanșat de către mașină.



Această pictogramă indică faptul că airbagul pasagerului este dezactivat și că nu poate fi declanșat de către mașină.

### **Avertizare**

#### Scaunele pentru copii și scaunul pasagerului din față

Nu utilizați NICIODATĂ un scaun pentru copii cu spatele la sensul de mers pe un scaun protejat de un AIRBAG ACTIV montat în fața acestuia. Se poate produce DECESUL sau VĂTĂMAREA GRAVĂ a COPILULUI.

### **Sfat**

#### Citiți toate informațiile despre airbaguri

Există informații suplimentare despre airbaguri și siguranță, în general. Verificați dacă ați citit tot despre aceste subiecte, astfel încât să înțelegeți capabilitățile și limitările funcțiilor de siguranță ale mașinii.

## 5.5.2.1. Dezactivarea și activarea airbagului pasagerului

Pentru a utiliza un scaun pentru copii cu spatele la sensul de mers pe scaunul pasagerului din față, dezactivați mai întâi airbagurile scaunului, utilizând comutatorul pentru airbagul pasagerului. După dezactivare, airbagurile nu vor fi declanșate în cazul unei coliziuni.

### Locația și pozițiile comutatoarelor



Locația comutatorului pentru airbagul pasagerului

Comutatorul pentru airbagul pasagerului se află în lateralul tabloului de bord și poate fi accesat când se deschide portiera pasagerului.

Acesta are două poziții. Acestea sunt marcat cu simboluri și text, indicând activarea sau dezactivarea airbagului pasagerului.



Airbagurile sunt activate. Utilizați această poziție atunci când în scaun se află un pasager, copil sau adult, cu fața la sensul de mers.

În poziția marcată ON, airbagurile sunt activate și pot fi declanșate în mașină.



Airbagurile sunt dezactivate. Utilizați această poziție atunci când pe scaunul pasagerului este așezat un scaun pentru copii, cu spatele la sensul de mers.

În poziția marcată OFF, airbagurile sunt dezactivate și nu pot fi declanșate în mașină.

#### Important

Citiți toate informațiile despre airbagurile frontale, airbagurile laterale și așezarea copiilor înainte de a modifica starea airbagului pasagerului.

#### Modificarea poziției din comutatorul pentru airbag

1. Trageți de comutator în afară și rotiți-l în poziția ON sau OFF.
- > Modificarea stării va fi afișată în afișajul pentru șofer.
- Dacă este setat pe ON, se va afișa mesajul **Airbag pasager activat**. Airbagurile sunt activate.
- Dacă este setat pe OFF, se va afișa mesajul **Airbag pasager dezactivat**. Airbagurile sunt dezactivate.

**i** Notă

Consola superioară afișează întotdeauna starea curentă a airbagului pasagerului. Faceți-vă un obicei din a verifica periodic comutatorul, mai ales dacă, recent, ați montat sau demontat un scaun pentru copii în poziția cu spatele la sensul de mers.

### 5.5.3. Airbagurile laterale

Airbagurile laterale sunt proiectate să se declanșeze în eventualitatea unei coliziuni din lateral.

Airbagurile laterale pot ajuta la protecția șoferului și a pasagerului din față, dacă aceștia sunt așezați corect pe scaune. Airbagurile laterale se vor declanșa, de obicei, la locul de coliziune al fiecărui scaun din față.



Airbagurile de coliziune pe partea stângă pentru pasagerii din față. În cazul unei coliziuni pe partea dreaptă, acestea se vor declanșa pe partea opusă a fiecărui scaun din față, în oglindă, comparativ cu scenariul descris.

Airbagurile laterale sunt amplasate pe ambele părți ale fiecărui scaun din față. Airbagurile se află în cadrul spătarului scaunului, pe ambele părți ale scaunului.

Ambele scaune din față au marcaje cu textul AIRBAG.

### Avertizare

#### Nu blocați airbagurile laterale

- Nu așezați niciun obiect, pe nicio parte laterală a scaunelor din față. Obiectele dintre scaune și panourile portierelor sau dintre scaune și consola tunel pot obstrucționa airbagurile laterale.
- Nu utilizați huse pentru scaune dacă nu au fost aprobate de către Volvo.

#### Obstrucționarea, în general, a airbagurilor

Feriți de orice fel de obstrucții toate locațiile și spațiile de extindere a airbagurilor. Obstrucțiile pot reduce eficiența airbagurilor și pot provoca vătămare gravă.

- Respectați instrucțiunile aferente posturii corecte de așezare pe scaun.
- Încărcați în mod corespunzător bagajele și celelalte obiecte. Mașina are diverse compartimente de bagaje, pentru încărcare în siguranță.
- Nu modificați și nu montați accesorii pe niciun panou care acoperă airbagurile și nici pe panourile adiacente.

### Sfat

#### Citiți toate informațiile despre airbaguri

Există informații suplimentare despre airbaguri și siguranță, în general. Verificați dacă ați citit tot despre aceste subiecte, astfel încât să înțelegeți capacitățile și limitările funcțiilor de siguranță ale mașinii.

## 5.5.4. Airbaguri cortină

Airbagurile cortină ale mașinii ajută la protecția ocupanților așezați pe locurile de lângă geam, în anumite coliziuni. Acestea sunt amplasate deasupra portierelor, pe ambele părți ale mașinii.

Airbagurile cortină au fost concepute pentru a proteja capul unui ocupant corect așezat în scaun și fixat în centura de siguranță. Spre deosebire de airbagurile convenționale, airbagurile cortină rămân umflate o perioadă mai lungă de timp după declanșare.



Airbaguri cortină declanșate pe o parte a mașinii.

Airbagurile cortină se află în spatele panourilor de-a lungul marginilor plafonului, pe ambele părți ale mașinii. Panourile sunt marcate cu IC AIRBAG.

 **Avertizare**

### Nu blocați airbagurile cortină

- Nu agățați obiecte grele de cârligele din plafon sau de mânere. Cârligele au fost concepute pentru haine și jachete ușoare.
- Nu modificați și nu montați accesorii pe panourile care acoperă airbagurile cortină, pe plafon, pe stâlpi sau pe panourile adiacente.

### Obstrucționarea, în general, a airbagurilor

Feriți de orice fel de obstrucții toate locațiile și spațiile de extindere a airbagurilor. Obstrucțiile pot reduce eficiența airbagurilor și pot provoca vătămare gravă.

- Respectați instrucțiunile aferente posturii corecte de așezare pe scaun.
- Încărcați în mod corespunzător bagajele și celelalte obiecte. Mașina are diverse compartimente de bagaje, pentru încărcare în siguranță.
- Nu modificați și nu montați accesorii pe niciun panou care acoperă airbagurile și nici pe panourile adiacente.

 **Sfat**

### Citiți toate informațiile despre airbaguri

Există informații suplimentare despre airbaguri și siguranță, în general. Verificați dacă ați citit tot despre aceste subiecte, astfel încât să înțelegeți capacitățile și limitările funcțiilor de siguranță ale mașinii.

## 5.5.5. Întreținerea și servisarea airbagurilor

În cazul în care există o indicație de eroare sau deteriorare a airbagurilor sau a altor sisteme de siguranță, contactați un atelier autorizat Volvo.

Orice intervenții de service sau reparații la airbaguri și la sistemele de siguranță conexe trebuie efectuate de tehnicieni de service autorizați.<sup>[1]</sup> Nu încercați să modificați sau să reparați dvs. părți ale sistemelor de siguranță ale mașinii. Reparațiile incorect efectuate pot duce la defecțiuni și la accidente grave. Contactați un atelier autorizat Volvo atunci când mașina necesită service sau reparații.

**i** Notă

În cazul în care mașina detectează erori la airbaguri, se va afișa o avertizare în afișajul pentru șofer. Dacă se produce acest lucru, contactați imediat un atelier autorizat Volvo.



Simbol de avertizare SRS roșu

[1] Pentru reparații sau nevoi de service, Volvo vă recomandă să contactați un atelier autorizat Volvo.

## 5.5.6. Etichetele pentru airbaguri

Etichetele pentru airbaguri pot furniza informații critice despre airbaguri sau pot avea rolul de marcaje ale locațiilor airbagurilor.

### Locația etichetelor pentru airbaguri

Locațiile din mașină marcate cu AIRBAG, IC AIRBAG sau SRS AIRBAG indică faptul că în acea locație se află un airbag.

**!** Avertizare

#### Locații ale etichetelor pentru airbaguri

Locațiile etichetelor pentru airbaguri vă informează cu privire la locația airbagurilor din mașină. Nu așezați obiecte peste sau în apropierea acestor locații și a spațiului din jurul acestora. Obstrucțiile pot afecta declanșarea airbagurilor, reduce eficiența acestora și cauza accidentări grave. Secțiunea dedicată airbagurilor conține informații mai detaliate despre utilizarea și condițiile care pot afecta airbagurile.

### Etichete cu informații despre airbaguri



Această etichetă este amplasată pe parasolarul scaunului pasagerului din față.

 **Avertizare**

### Scaunele pentru copii și scaunul pasagerului din față

Nu utilizați NICIODATĂ un scaun pentru copii cu spatele la sensul de mers pe un scaun protejat de un AIRBAG ACTIV în fața acestuia. Se poate produce DECESUL sau VĂTĂMAREA GRAVĂ a COPILULUI.

## 5.6. Siguranța copiilor

Mai multe funcții din mașină urmăresc să crească siguranța copiilor, inclusiv punctele de ancorare pentru montarea scaunelor pentru copii și încuietorile de siguranță pentru copii.



Copiii din mașină trebuie așezați corect în scaun și supravegheați de un adult. Urmați recomandările din acest manual, precum și normele locale și recomandările care vi se aplică.

## Avertizare

### Așezarea în condiții de siguranță

- Copiii trebuie așezați în siguranță în scaunul pentru copii sau utilizând centura de siguranță a mașinii, în funcție de vârstă și de înălțime. Nu lăsați niciodată un copil să fie așezat în brațele unui alt pasager sau într-o locație care nu a fost concepută pentru pasageri.
- Ceilalți ocupanți din mașină trebuie să fie corect așezați și să utilizeze corect centurile de siguranță. Acest lucru ajută la prevenirea unor vătămări grave ale copiilor în mașină, în situații precum frânările bruște până la coliziunile severe.

### Sub supraveghere

- Nu lăsați niciodată copii singuri în mașină. Copiii pot fi expuși la temperaturi potențial periculoase în zilele cu temperaturi ridicate sau scăzute sau se pot bloca în interior.
- Nu permiteți copiilor să se joace în mașină sau să se joace cu comenzile mașinii. Acest lucru reduce riscul de rănire a copiilor sau activarea sau dezactivarea accidentală a funcțiilor mașinii.

## 5.6.1. Scaune pentru copii

Copiii vor utiliza întotdeauna scaune pentru copii adecvate și vor fi corect așezați în mașină, conform recomandărilor date.

Pentru anumite intervale de vârstă și înălțime au fost concepute diferite tipuri specifice de scaune pentru copii. Mașina este echipată cu puncte de ancorare pentru scaune pentru copii, adecvate pentru diferite tipuri de scaune pentru copii.

Volvo recomandă utilizarea de scaune pentru copii cu spatele la sensul de mers, cât timp acest lucru este posibil, cel puțin până la vârsta de patru ani. Ulterior, copiii vor utiliza scaune pentru copii cu fața la sensul de mers, de preferat, un scaun înălțător și centura de siguranță a mașinii pentru a fixa copilul. Copiii vor utiliza un scaun pentru copii până ce ajung la o înălțime de cel puțin 140 cm (4 ft 7 in).

Scaunele pentru copii sunt clasificate în grupe diferite de omologare:

|                             |                                                                                                                                                                                                                                                                        |
|-----------------------------|------------------------------------------------------------------------------------------------------------------------------------------------------------------------------------------------------------------------------------------------------------------------|
| <b>i-Size</b>               | Standardul pentru scaunele de copii i-Size utilizează ISOFIX împreună cu punctele de ancorare superioare sau cu un picior de sprijin. Acest standard garantează faptul că scaunele pentru copii i-Size pot fi utilizate pe un scaun desemnat ca fiind omologat i-Size. |
| <b>Universal</b>            | Un scaun pentru copii din această grupă poate fi montat pe un scaun, indiferent de modelul mașinii, dacă poziția scaunului este adecvată pentru scaunele pentru copii aprobate ca fiind universale în conformitate cu manualul mașinii.                                |
| <b>Specific vehiculului</b> | Un scaun pentru copii din această grupă poate fi montat pe un scaun în anumite modele de mașini, dacă producător scaunului pentru copii a inclus modelul de mașină în lista de tipuri pentru acel scaun pentru copii.                                                  |

### **Avertizare**

#### Scaunele pentru copii și scaunul pasagerului din față

Nu utilizați NICIODATĂ un scaun pentru copii cu spatele la sensul de mers pe un scaun protejat de un AIRBAG ACTIV în față acestuia. Se poate produce DECESUL sau VĂTĂMAREA GRAVĂ a COPILULUI.

#### Scaune pentru copii deteriorate și vechi

Nu utilizați sau reutilizați un scaun pentru copii:

- în cazul în care scaunul pentru copii a fost implicat într-un accident sau a fost deteriorat în vreun fel;
- În cazul în care data de expirare sau durata de utilizare a scaunului a fost depășită
- în cazul în care nu cunoașteți istoricul scaunului în totalitate.

### **Important**

#### Scaune pentru copii nefixate

Nu lăsați un scaun pentru copii nefixat în habitaclu. Când nu este utilizat, păstrați-l fixat conform instrucțiunilor producătorului sau depozitați-l asigurat în portbagaj. Un scaun pentru copii nefixat poate cauza accidente în cazul unei coliziuni sau al unei frânări bruște.

#### Recomandări generale privind siguranța

În caz de necesitate, urmați recomandările generale privind siguranța în legătură cu utilizarea centurilor de siguranță, reglarea tetierelor și așezarea corectă în scaun.

#### Normele locale

Normele privind locația și modul în care copiii trebuie așezați și fixați diferă de la o regiune la alta. Familiarizați-vă cu normele din regiunea în care vă aflați.

## Etichete cu informații despre airbaguri



Această etichetă este amplasată pe parasolarul scaunului pasagerului din față.

## 5.6.1.1. Montarea scaunelor pentru copii

La instalarea și utilizarea unui scaun pentru copii, în funcție de locația din mașină, este important să acordați atenție unor elemente.

### Avertizare

#### Urmărirea instrucțiunilor

Citiți cu atenție toate informațiile privind siguranța copiilor din acest manual și urmați instrucțiunile producătorului scaunului pentru copii. Dacă nu faceți acest lucru, copilul poate fi rănit grav în caz de accident.

#### Scaunele pentru copii și scaunul pasagerului din față

Nu utilizați NICIODATĂ un scaun pentru copii cu spatele la sensul de mers pe un scaun protejat de un AIRBAG ACTIV în față; COPILUL poate suferi un ACCIDENT GRAV sau chiar DECESUL.

### Important

#### Normele locale

Normele privind locația și modul în care copiii trebuie așezați și fixați diferă de la o regiune la alta. Familiarizați-vă cu normele din regiunea în care vă aflați.

#### Instrucțiunile producătorului

Urmați întotdeauna instrucțiunile producătorului de scaune pentru copii.

### 5.6.1.1.1. Montarea scaunelor pentru copii pe locurile exterioare de pe cel de-al doilea rând de scaune

Pentru a putea monta în siguranță un scaun pentru copii pe locurile exterioare de pe cel de-al doilea rând de scaune, citiți următoarele recomandări și informații importante, care trebuie urmate.

Punctele de ancorare ISOFIX, cele superioare și cele inferioare, pot fi utilizate la montarea unui scaun pentru copii pe locurile exterioare ale banchetei din spate.

Scaunele sunt omologate pentru scaune pentru copii i-Size.

### Sfat

Utilizarea pe termen lung a unui scaun pentru copii poate determina uzură și rupere la nivelul interiorului mașinii. Pentru a proteja interiorul mașinii, utilizați o husă de protecție a spătarului.

Scaune pentru copii admise

- Utilizați numai scaune pentru copii recomandate de Volvo, omologate i-Size, omologate ca fiind specifice pentru vehiculele din lista de vehicule a producătorului scaunului pentru copii.

#### Pregătirea scaunelor

- Demontați prelungirile șezuturilor suporturile pentru picioare și alte accesorii de la scaun înainte de a monta un scaun pentru copii. Dacă utilizați o husă de protecție a spătarului, aceasta poate rămâne pe scaun.
- Picioarele de sprijin ale unui scaun pentru copii trebuie să fie montate direct pe podea. Nu montați picioare de susținere, suporturi pentru picioare sau alte obiecte pe suprafețele ridicate sau inegale ale podelei. Pentru a avea suficient spațiu, reglați scaunul în poziția cea mai îndepărtată înainte de montare.<sup>[1]</sup>
- Nu depozitați obiectele nefixate în jurul unui picior de sprijin al unui scaun pentru copii.
- Orice centuri de fixare ale unui scaun pentru copii trebuie fixate în punctele de ancorare desemnate. Nu fixați centurile de fixare de șinele scaunelor, de mâner sau de alte componente din interior.
- La montarea unui scaun pentru copii cu spatele la sensul de mers, reglabil, reglați scaunul pentru copii în funcție de vârsta copilului. Copiii cu vârste mai mari trebuie așezați într-o poziție mai verticală față de cei mai mici.

#### Utilizarea centurii de siguranță

- La montarea unui scaun pentru copii utilizând centura de siguranță a mașinii sau când centura de siguranță a mașinii este utilizată pentru a fixa un copil, asigurați-vă că consolele sau alte componente ale scaunului nu intră în contact cu butonul cataramii centurii de siguranță.
- La fixarea copilului cu centura de siguranță a mașinii, începeți cu reglarea punctului superior de ancorare a centurii de siguranță la cel mai ridicat nivel. Apoi coborâți-l după caz pentru a poziționa centura pe umăr.



Sfat

#### Cuplarea centurii de siguranță

Cuplarea centurii de siguranță în cazul unui copil așezat în scaunul pentru copii poate fi dificil din cauza spațiilor înguste. Pentru a facilita acest lucru, împingeți ușor catarama centurii în față. Veți avea un unghi mai bun pentru acces. De asemenea, temporar, puteți deplasa scaunul de lângă scaunul pentru copii pentru a obține mai mult spațiu.



Avertizare

#### Urmărirea instrucțiunilor

Citiți cu atenție toate informațiile privind siguranța copiilor din manual și urmați instrucțiunile producătorului scaunului pentru copii. Dacă nu faceți acest lucru, copilul poate fi rănit grav în caz de accident.



Important

Urmați recomandările generale privind punctele de ancorare pentru scaunele pentru copii utilizate la montarea unui astfel de scaun.

1. Urmați instrucțiunile producătorului pentru a monta scaunul pentru copii.

### Notă

#### Întrebări privind montajul

În cazul în care aveți întrebări privind montarea, contactați producătorul scaunului pentru copii pentru instrucțiuni mai detaliate.

#### Protejarea interiorului mașinii

În timpul montajului, lucrați cu atenție pentru a evita avarierea interiorului mașinii de către componentele protuberante sau marginile ascuțite ale scaunului pentru copii.

- În cazul în care scaunul pentru copii utilizează chingi inferioare, nu ajustați niciodată poziția scaunelor după fixarea chingilor la punctele de ancorare inferioare. Scoateți chingile inferioare dacă scaunul auto pentru copii nu este montat.
- Nu reglați niciodată spătarul scaunului în cazul în care pe acesta a fost montat un scaun pentru copii, care utilizează punctele de ancorare superioare pentru fixare. Acest lucru poate avaria scaunul pentru copii sau slăbi punctele de ancorare care fixează scaunul în poziție.
- Fixați componentele slăbite ale scaunelor pentru copii, de ex., chingile de fixare, respectând instrucțiunile producătorului.

### Important

#### Tetiera ridicată

Tetiera trebuie să fie ridicată când se montează un scaun pentru copii.

#### Recomandări generale privind siguranța

În caz de necesitate, urmați recomandările generale privind siguranța în legătură cu utilizarea centurilor de siguranță, reglarea tetierelor și așezarea corectă în scaun.

#### Normele locale

Normele privind locația și modul în care copiii trebuie așezați și fixați diferă de la o regiune la alta. Familiarizați-vă cu normele din regiunea în care vă aflați.

### Sfat

#### Memento centură de siguranță

Mementoul pentru centura de siguranță se poate afișa pentru un scaun în cazul în care s-a montat un scaun pentru copii fără a utiliza centura de siguranță a mașinii. Puteți respinge mementourile din afișajul pentru șofer, dar alte indicatoare de avertizare vor rămâne active. Cuplați centurile de siguranță pentru a le elimina.

[1] Se poate face o excepție în cazul în care un scaun pentru copii este instalat pe scaunul din spatele acestuia. În acest caz, reglați scaunul pentru a acomoda ambele scaune pentru copii.

## 5.6.1.1.2. Montarea scaunelor pentru copii pe locurile din al treilea rând de scaune

Pentru a putea monta în siguranță un scaun pentru copii pe locurile exterioare din al treilea rând de scaune, citiți următoarele recomandări și informații importante, care trebuie urmate.

Nu sunt disponibile puncte de ancorare la montarea unui scaun pentru copii pe locurile de pe cel de-al treilea rând de scaune.



Sfat

Utilizarea pe termen lung a unui scaun pentru copii poate determina uzură și rupere la nivelul interiorului mașinii. Pentru a proteja interiorul mașinii, utilizați o husă de protecție a spătarului.

### Scaune pentru copii admise

- Utilizați numai scaune pentru copii recomandate de Volvo, omologate ca fiind universale sau omologate specific pentru vehiculele din lista de vehicule a producătorului.
- Nu puteți utiliza scaune pentru copii care utilizează picioare de sprijin pe cel de-al treilea rând de scaune.
- Orice centuri de fixare ale unui scaun pentru copii trebuie fixate în punctele de ancorare desemnate. Nu fixați centurile de fixare de șinele scaunelor, de mânere sau de alte componente din interior. Pentru scaunele din cel de-al treilea rând nu există puncte de ancorare inferioare, la nivelul podelei.

### Pregătirea scaunelor

- Demontați prelungirile șezuturilor suporturile pentru picioare și alte accesorii de la scaun înainte de a monta un scaun pentru copii. Dacă utilizați o husă de protecție a spătarului, aceasta poate rămâne pe scaun.
- La montarea unui scaun pentru copii cu spatele la sensul de mers, reglabil, reglați scaunul pentru copii în funcție de vârsta copilului. Copiii cu vârste mai mari trebuie așezați într-o poziție mai verticală față de cei mai mici.
- Pentru a face disponibil spațiul în al treilea rând, mutați scaunele din al doilea rând în față. Rabatați scaunele din rândul al doilea exterior și central pentru a avea acces la rândul al treilea. Apoi instalați sistemul de siguranță pentru copii în timp ce stați lângă acesta.
- Mențineți spătarele scaunelor din cel de-al doilea rând, pe care ați montat scaunul pentru copii, în poziția cea mai verticală în spatele acestora.

### Utilizarea centurii de siguranță

- La montarea unui scaun pentru copii utilizând centura de siguranță a mașinii sau când centura de siguranță a mașinii este utilizată pentru a fixa un copil, asigurați-vă că consolele sau alte componente ale scaunului nu intră în contact cu butonul cataramii centurii de siguranță.



Avertizare

### Urmărirea instrucțiunilor

Citiți cu atenție toate informațiile privind siguranța copiilor din acest manual și urmați instrucțiunile producătorului scaunului pentru copii. Dacă nu faceți acest lucru, copilul poate fi rănit grav în caz de accident.

 **Important**

Urmați recomandările generale privind punctele de ancorare pentru scaunele pentru copii utilizate la montarea unui astfel de scaun.

1. Urmați instrucțiunile producătorului pentru a monta scaunul pentru copii.

 **Notă**

**Întrebări privind montajul**

În cazul în care aveți întrebări privind montarea, contactați producătorul scaunului pentru copii pentru instrucțiuni mai detaliate.

**Protejarea interiorului mașinii**

În timpul montajului, lucrați cu atenție pentru a evita avarierea interiorului mașinii de către componentele protuberante sau marginile ascuțite ale scaunului pentru copii.

- Fixați componentele slăbite ale scaunelor pentru copii, de ex., chingile de fixare, respectând instrucțiunile producătorului.

 **Important**

**Tetiera ridicată**

Tetiera trebuie să fie ridicată când se montează un scaun pentru copii.

**Recomandări generale privind siguranța**

În caz de necesitate, urmați recomandările generale privind siguranța în legătură cu utilizarea centurilor de siguranță, reglarea tetierelor și așezarea corectă în scaun. Citiți aceste secțiuni din manual înainte de a monta un scaun pentru copii.

**Normele locale**

Normele privind locația și modul în care copiii trebuie așezați și fixați diferă de la o regiune la alta. Familiarizați-vă cu normele din regiunea în care vă aflați.

 **Sfat**

**Memento centură de siguranță**

Mementoul pentru centura de siguranță se poate afișa pentru un scaun în cazul în care s-a montat un scaun pentru copii fără a utiliza centura de siguranță a mașinii. Puteți respinge mementourile din afișajul pentru șofer, dar alte indicatoare de avertizare vor rămâne active. Cuplați centurile de siguranță pentru a le elimina.

## 5.6.1.1.3. Montarea scaunelor pentru copii pe scaunul pasagerului din față

Pentru a monta în siguranță un scaun pentru copii pe scaunul pasagerului din față, citiți și respectați următoarele recomandări.

Punctele de ancorare ISOFIX tip accesoriu<sup>[1]</sup> și punctele de ancorare inferioare<sup>[1]</sup> pot fi utilizate pentru montarea unui scaun pentru copii pe scaunul pasagerului din față.

### Sfat

Utilizarea pe termen lung a unui scaun pentru copii poate determina uzură și rupere la nivelul interiorului mașinii. Pentru a proteja interiorul mașinii, utilizați o husă de protecție a spătarului.

### Scaune pentru copii admise

- Utilizați numai scaune pentru copii recomandate de Volvo, omologate ca fiind universale sau omologate specific pentru vehiculele din lista de vehicule a producătorului.

### Pregătirea scaunelor

- Retrageți extensia șezutului scaunului și demontați de la scaun extensiile șezutului, suporturile pentru picioare și alte accesorii înainte de a instala un scaun pentru copii. Dacă utilizați o husă de protecție a spătarului, aceasta poate rămâne pe scaun.
- Picioarele de sprijin ale unui scaun pentru copii trebuie să fie montate direct pe podea. Nu montați picioare de susținere, suporturi pentru picioare sau alte obiecte pe suprafețele ridicate sau inegale ale podelei. Reglați poziția scaunului, după caz.
- Nu depozitați obiectele nefixate în jurul unui picior de sprijin al unui scaun pentru copii.
- Orice centuri de fixare ale unui scaun pentru copii trebuie fixate în punctele de ancorare desemnate. Nu fixați centurile de fixare de șinele scaunelor, de mânere sau de alte componente din interior.
- La montarea unui scaun pentru copii utilizând punctele de ancorare inferioare, nu ajustați niciodată poziția scaunului pentru a strânge centurile.
- La montarea de scaune pentru copii cu spatele la sensul de mers, reglați scaunul în poziția cea mai de jos cu care se începe. Scaunul pentru copii trebuie să rămână plat pe scaun, fără spații libere. Dacă scaunul pentru copii utilizează un picior de sprijin, ridicați scaunul după cum este necesar pentru a-l fixa de podea.
- La montarea scaunelor pentru copii cu spatele la sensul de mers, reglabile, reglați scaunul pentru copii în funcție de vârsta copilului. Copiii cu vârste mai mari trebuie așezați într-o poziție mai verticală față de cei mai mici.

### Utilizarea centurii de siguranță

- La montarea unui scaun pentru copii utilizând centura de siguranță a mașinii sau când centura de siguranță a mașinii este utilizată pentru a fixa un copil, asigurați-vă că consolele sau alte componente ale scaunului nu intră în contact cu butonul cataramii centurii de siguranță.
- La fixarea copilului cu centura de siguranță a mașinii, începeți cu reglarea punctului superior de ancorare a centurii de siguranță la cel mai ridicat nivel. Apoi coborâți-l după caz pentru a poziționa centura pe umăr.



Sfat

### Cuplarea centurii de siguranță

Chiar dacă scaunul pentru copii include un suport pentru cap, este posibil ca acesta să nu facă față forțelor manifestate în caz de coliziune. Pentru a facilita acest lucru, împingeți ușor catarama centurii în față. Veți avea un unghi mai bun pentru acces.



Avertizare

### Starea airbagului pasagerului

- La montarea scaunelor pentru copii cu spatele la sensul de mers, verificați dacă airbagul pasagerului a fost dezactivat.
- La montarea scaunelor pentru copii cu fața la sensul de mers, verificați dacă airbagul pasagerului a fost activat.

Nerespectarea acestor instrucțiuni poate pune în pericol viețile pasagerilor sau poate duce la vătămarea gravă a acestora.

### Urmărirea instrucțiunilor

Citiți cu atenție toate informațiile privind siguranța copiilor din manual și urmați instrucțiunile producătorului scaunului pentru copii. Dacă nu faceți acest lucru, copilul poate fi rănit grav în caz de accident.



Important

Urmați recomandările generale privind punctele de ancorare pentru scaunele pentru copii utilizate la montarea unui astfel de scaun.

1. Urmați instrucțiunile producătorului pentru a monta scaunul pentru copii.



Notă

### Întrebări privind montajul

În cazul în care aveți întrebări privind montarea, contactați producătorul scaunului pentru copii pentru instrucțiuni mai detaliate.

### Protejarea interiorului mașinii

În timpul montajului, lucrați cu atenție pentru a evita avarierea interiorului mașinii de către componentele protuberante sau marginile ascuțite ale scaunului pentru copii.

- În cazul în care scaunul pentru copii utilizează chingi inferioare, nu ajustați niciodată poziția scaunelor după fixarea chingilor la punctele de ancorare inferioare. Scoateți chingile inferioare dacă scaunul auto pentru copii nu este montat.
- Fixați componentele slăbite ale scaunelor pentru copii, de ex., chingile de fixare, respectând instrucțiunile producătorului.

**! Important**

### Recomandări generale privind siguranța

În caz de necesitate, urmați recomandările generale privind siguranța în legătură cu utilizarea centurilor de siguranță, reglarea tetierelor și așezarea corectă în scaun.

### Normele locale

Normele privind locația și modul în care copiii trebuie așezați și fixați diferă de la o regiune la alta. Familiarizați-vă cu normele din regiunea în care vă aflați.

**i Sfat**

### Memento centură de siguranță

Mementoul pentru centura de siguranță se poate afișa pentru un scaun în cazul în care s-a montat un scaun pentru copii fără a utiliza centura de siguranță a mașinii. Puteți respinge mementourile din afișajul pentru șofer, dar alte indicatoare de avertizare vor rămâne active. Cuplați centurile de siguranță pentru a le elimina.

<sup>[1]</sup> Disponibilitatea poate varia între regiuni.

## 5.6.1.2. Punctele de ancorare pentru scaunele pentru copii

Mașina are tipuri diferite de puncte de ancorare. Asigurați-vă că utilizați punctele de ancorare corecte pentru scaunul pentru copii specific.

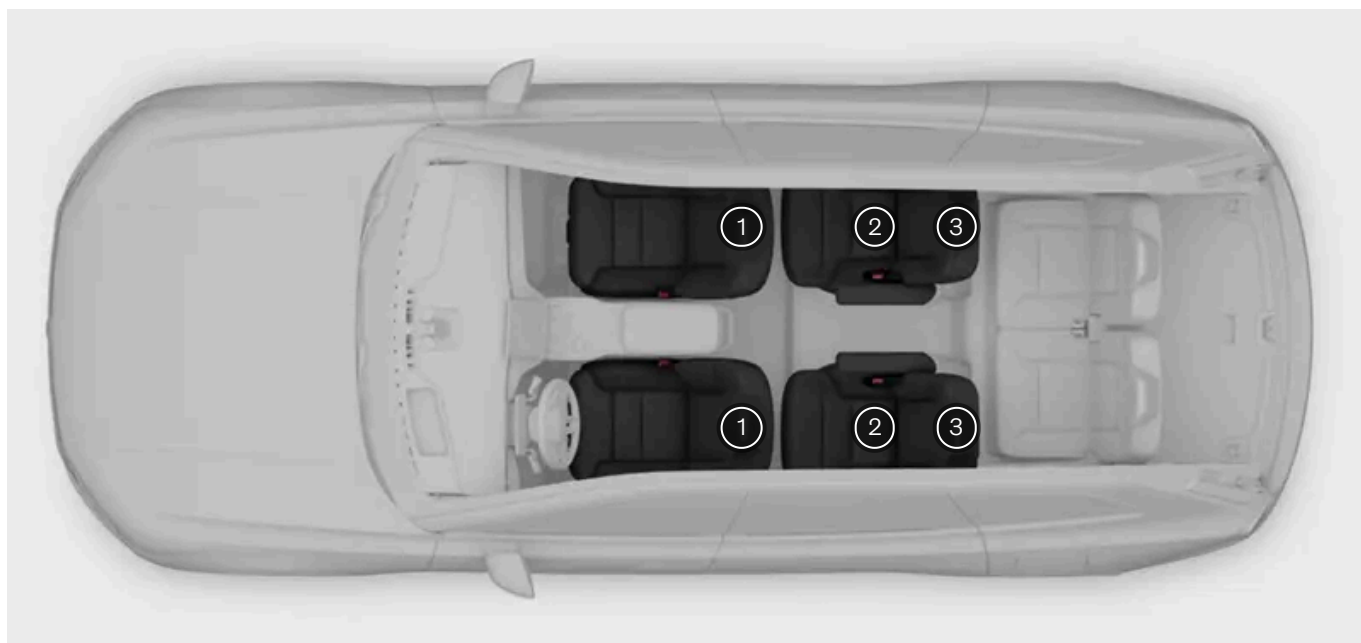

① Puncte de ancorare inferioare pe șinele din podea ale scaunelor față<sup>[1]</sup>

- ② Punctele de ancorare ISOFIX între spătare și pernele scaunelor de pe cel de-al doilea rând<sup>[2]</sup>
- ③ Punctele de ancorare superioare pe spătarele scaunelor de pe cel de-al doilea rând

Diversele puncte de ancorare ale mașinii pot fi utilizate în combinație, între ele, sau împreună cu alte metode de fixare, pentru a fixa diferite tipuri de scaune pentru copii.

Standardul pentru scaunele de copii i-Size utilizează ISOFIX împreună cu punctele de ancorare superioare sau cu un picior de sprijin. Acest standard garantează faptul că scaunele pentru copii i-Size pot fi utilizate pe un scaun desemnat ca fiind omologat i-Size.

Unele scaune pentru copii se fixează cu o centură de siguranță, de obicei împreună cu alte metode de fixare.

**i Notă**

**Instrucțiunile producătorului**

Pentru utilizarea punctelor de ancorare, respectați întotdeauna instrucțiunile producătorului scaunului pentru copii.

- <sup>[1]</sup> Cu punctul de ancorare inferior pentru scaunul față ca accesoriu, punctele de ancorare inferioare sunt amplasate în lateralele spațiului pentru picioare al scaunului.
- <sup>[2]</sup> Punctele de ancorare ISOFIX, împreună cu accesoriul consolă ISOFIX, sunt amplasate între spătarul scaunului pasagerului din față și perna scaunului.

## 5.6.1.2.1. Punctele de ancorare ISOFIX

Mașina este prevăzută cu puncte de ancorare ISOFIX, care pot fi utilizate pentru a securiza montarea scaunelor pentru copii pe unele locuri de pe bancheta din spate. În cazul în care mașina este prevăzută cu accesoriul consolă ISOFIX<sup>[1]</sup>, acele puncte de ancorare pot fi utilizate pentru a asigura scaunele pentru copii și pe scaunul pasagerului din față.

Punctele de ancorare ISOFIX pot fi utilizate împreună cu alte metode de fixare pentru fixarea scaunelor pentru copii i-Size și ISOFIX. Aceste puncte de ancorare fac parte dintr-un standard internațional pentru scaune pentru copii.

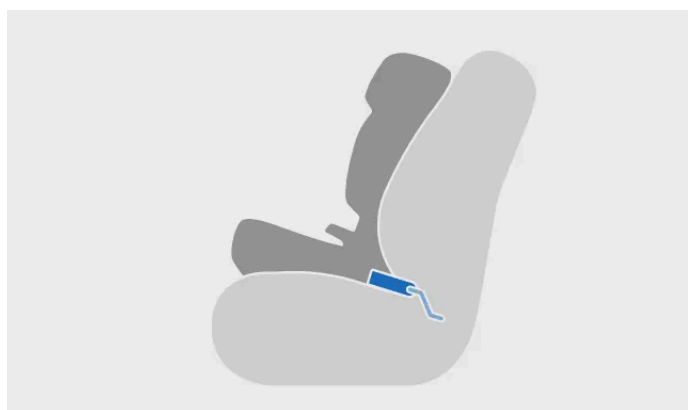



Fixarea în punctul de ancorare ISOFIX

Scaunele pentru copii montate pe oricare dintre locurile de pe cel de-al doilea rând de scaune.

Se pot utiliza aceste puncte de ancorare pentru scaunele pentru copii montate pe scaunul pasagerului din față pot utiliza aceste puncte de ancorare în cazul în care mașina este echipată cu accesoriul consolă ISOFIX. <sup>[1]</sup>

**i** Notă

ISOFIX este un standard internațional pentru punctele de ancorare pentru scaunele pentru copii. Mai sunt cunoscute și sub alte nume regionale, de ex., LATCH și LUAS.

## Locațiile punctelor de ancorare pentru scaunele spate

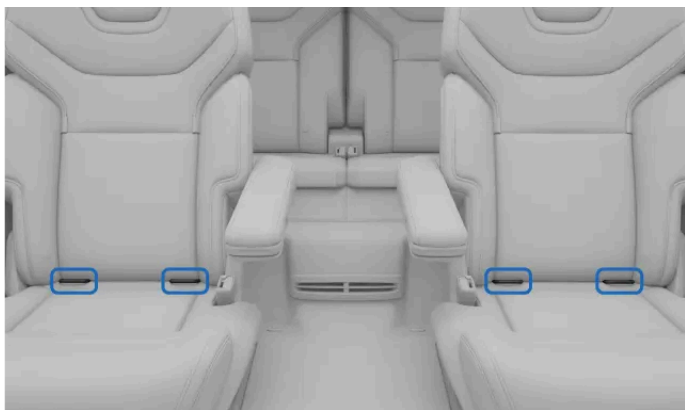

Locația punctelor de ancorare ISOFIX pentru cel de-al doilea rând de scaune

Punctele de ancorare ISOFIX sunt amplasate între perna și spătarul scaunului. Pentru a le accesa complet, apăsați perna scaunului.

Locațiile punctelor de ancorare marcate cu simbolul i-Size sunt omologate pentru scaunele pentru copii i-Size.



## Punctele de ancorare pentru scaunul față

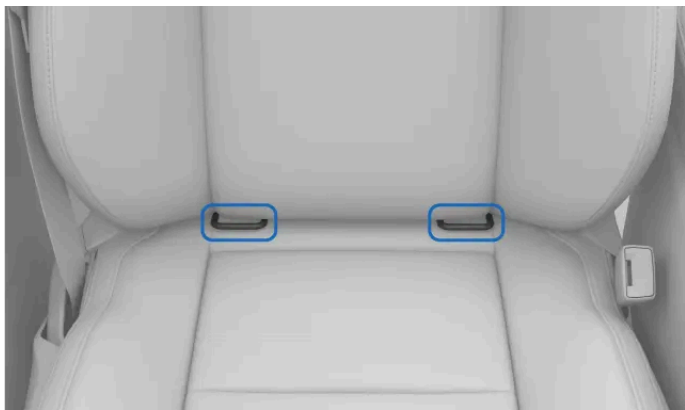

Locațiile punctelor de ancorare ISOFIX pentru scaunul pasagerului din față

La echiparea cu un accesoriu consolă ISOFIX<sup>[1]</sup>, punctele pentru scaunul pasagerului din față sunt amplasate între spătarul scaunului pasagerului și perna scaunului.

### Notă

#### Instrucțiunile producătorului

Pentru utilizarea punctelor de ancorare, respectați întotdeauna instrucțiunile producătorului scaunului pentru copii.

<sup>[1]</sup> Disponibilitatea poate varia între regiuni.

## 5.6.1.2.2. Punctele de ancorare superioare

Mașina este prevăzută cu puncte de ancorare superioare ce pot fi utilizate pentru a securiza scaunele pentru copii pe bancheta din spate.

### Locațiile punctelor de ancorare pentru scaunele spate

Punctele de ancorare superioare sunt amplasate în partea din spate a spătarelor.



Locațiile punctelor de ancorare superioare pentru locurile spate sunt marcate cu simbolul punct de ancorare superior.



Punctele de ancorare superioare pot fi utilizate împreună cu alte metode de fixare pentru a fixa tipuri diferite de scaune pentru copii.

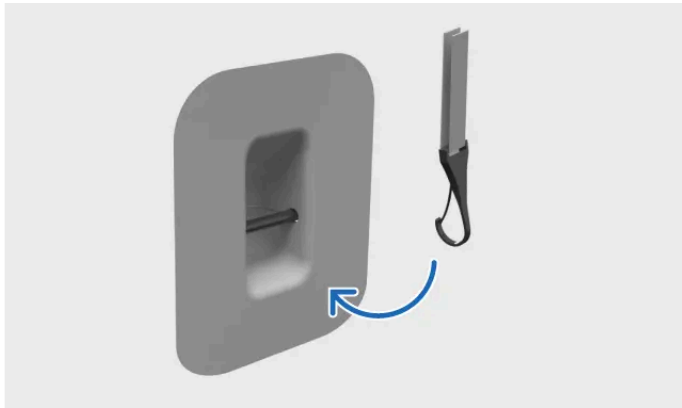

Fixarea elementului în punctul de ancorare superior

Scaunele pentru copii montate pe oricare dintre locurile de pe cel de-al doilea rând de scaune.

**! Important**

#### Instrucțiunile producătorului

Pentru utilizarea punctelor de ancorare, respectați întotdeauna instrucțiunile producătorului scaunului pentru copii. Dacă nu se specifică altfel, chingile de ancorare superioară trebuie trecute pe lângă părțile laterale ale suportului tetierei. Dacă există o singură chingă, treceți-o pe lângă partea cea mai apropiată de dispozitivul de retragere a centurii de siguranță.

#### Raftul pentru colete

În cazul în care capacul de încărcare este instalat în spatele scaunelor din spate, spațiul îngust dintre spătar și capacul de încărcare poate îngreuna atașarea chingii de ancorare superioare. Dacă este necesar, scoateți temporar capacul de încărcare pentru a facilita instalarea. Asigurați-vă întotdeauna că capacul de încărcare nu intră în contact cu chingia de ancorare superioară.

## 5.6.1.2.3. Punctele de ancorare inferioare

Mașina este prevăzută cu puncte de ancorare inferioare, ce pot fi utilizate pentru a securiza scaunele pentru copii de pe cel de-al doilea rând de scaune.

Cu punctul de ancorare inferior pentru scaunul față ca accesoriu, punctele de ancorare inferioare sunt amplasate în lateralele spațiului pentru picioare al scaunului.

## Punctele de ancorare pentru bancheta spate

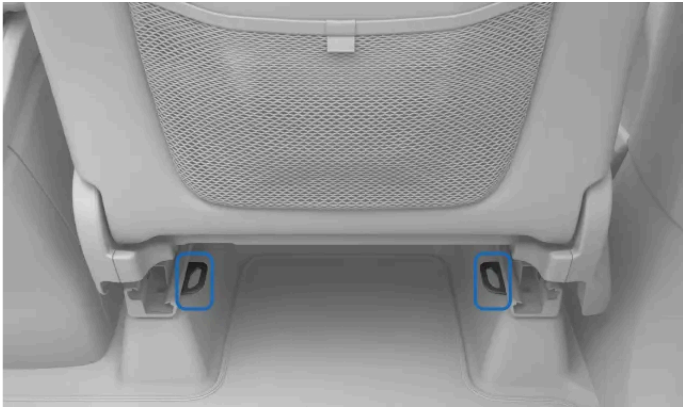

Punctele de ancorare inferioare se găsesc în partea din spate a șinelor din podea aferente scaunelor față.

## Punctele de ancorare pentru scaunul față



Cu punctul de ancorare inferior pentru scaunul față ca accesoriu, <sup>[1]</sup>, punctele de ancorare inferioare pentru scaunul pasagerului din față sunt amplasate în lateralele spațiului pentru picioare al scaunului.

Punctele de ancorare inferioare pot fi utilizate mai ales în combinație cu centura de siguranță a mașinii pentru a fixa anumite scaune pentru copii îndreptate cu spatele la sensul de mers.

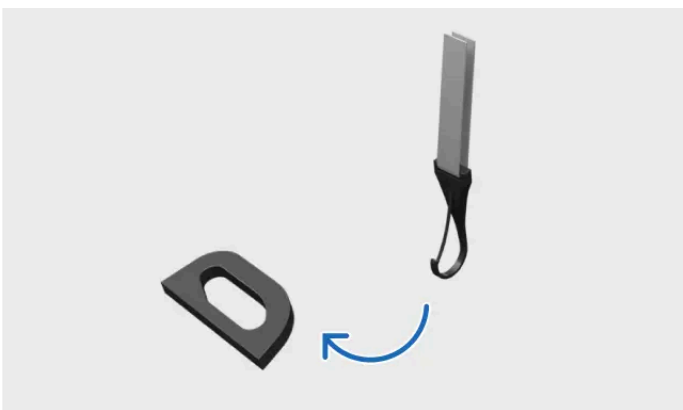

Fixare în punctul de ancorare inferior

Scaunele pentru copii montate pe orice scaun de pe cel de-al doilea rând de scaune pot utiliza aceste puncte de ancorare.

Se pot utiliza aceste puncte de ancorare pentru scaunele pentru copii montate pe scaunul pasagerului din față pot utiliza aceste puncte de ancorare în cazul în care mașina este echipată cu un accesoriu punct de ancorare inferior la scaunul din față.

#### Sfat

#### Cuplarea cârligului

Uneori, spațiile înguste pot face dificilă cuplarea cârligului de ancorare la punctul de ancorare. Încercați să întoarceți cârligul și să îl cuplați din alt unghi.

#### Notă

#### Instrucțiunile producătorului

Pentru utilizarea punctelor de ancorare, respectați întotdeauna instrucțiunile producătorului scaunului pentru copii.

[1] Disponibilitatea poate varia între regiuni.

## 5.6.1.3. Scaune pentru copii recomandate

Utilizați numai scaune pentru copii recomandate de Volvo, omologate i-Size, omologate ca fiind specifice pentru vehiculele din lista de vehicule a producătorului.

| Scaun pentru copii <sup>[1]</sup>                                         | Tip de instalare             | Dimensiunea copilului (ECE R129) |
|---------------------------------------------------------------------------|------------------------------|----------------------------------|
| Maxi-Cosi Pearl 360 + FamilyFix 360 Base <sup>[2]</sup>                   | Cu spatele la sensul de mers | 40–105 cm (max 17,5 kg)          |
| Volvo Easy access <sup>[3]</sup>                                          | Cu spatele la sensul de mers | 40–105 cm (max. 18 kg)           |
| Scaun Volvo pentru copii cu orientare spre spatele mașinii <sup>[4]</sup> | Cu spatele la sensul de mers | 61-115 cm (max. 25 kg)           |
| Scaun înălțător Volvo <sup>[5]</sup>                                      | Cu fața la sensul de mers    | 105-150 cm (max 36 kg)           |
| Înălțător gonflabil Volvo <sup>[5]</sup>                                  | Cu fața la sensul de mers    | 138–150 cm (max. 36 kg)          |

[1] Disponibilitatea scaunelor pentru copii enumerate poate varia în funcție de regiune.

[2] Nr. omologare: 030062

[3] Număr de omologare: E1-010016

[4] Număr de aprobare: E11 129R03/08 0599 00

[5] Număr de omologare: E1 129R03/09 0061 07

## 5.6.1.4. Tabel de prezentare generală a locațiilor potrivite pentru scaunele pentru copii

Tabelul următor conține o prezentare generală a tipurilor de scaune pentru copii adecvate pentru montare pe fiecare scaun.

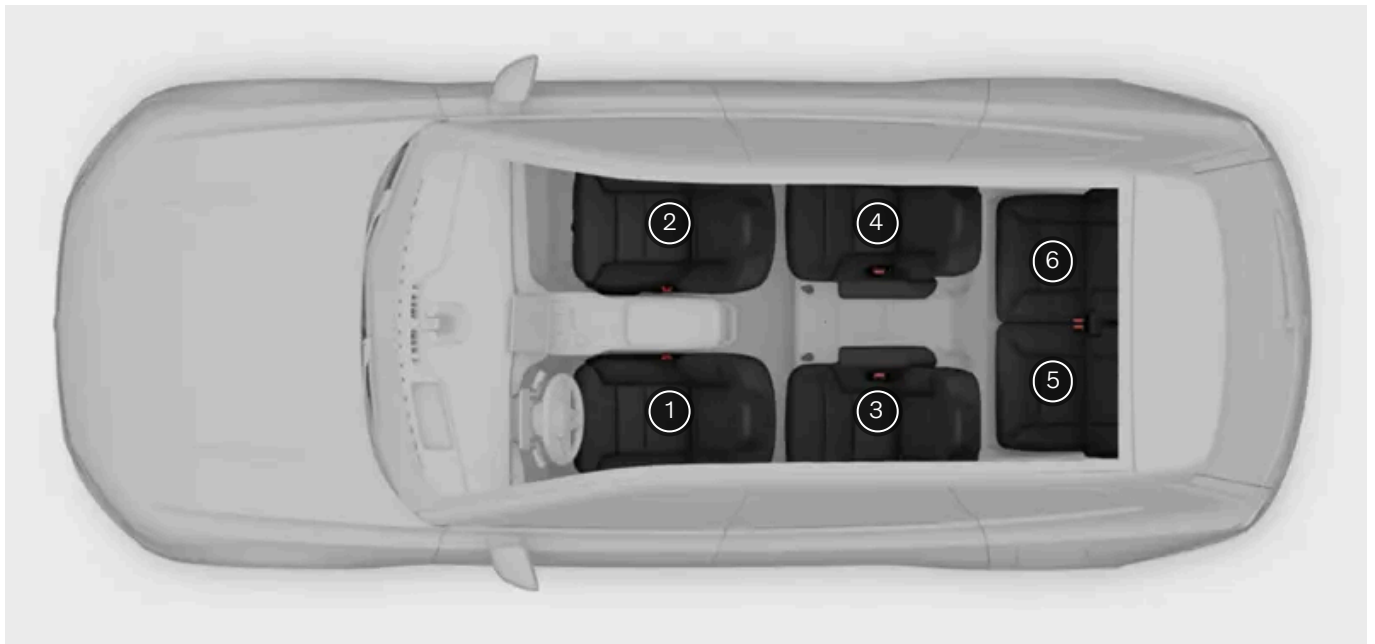

| Poziție de ședere <sup>[1]</sup>                                                           | 1  | 2 (cu airbagul dezactivat, doar pentru scaunele pentru copii cu spatele la sensul de mers)) | 2 (cu airbagul activat, doar pentru scaunele pentru copii cu fața spre sensul de mers)) | 3  | 4  | 5  | 6  |
|--------------------------------------------------------------------------------------------|----|---------------------------------------------------------------------------------------------|-----------------------------------------------------------------------------------------|----|----|----|----|
| Scaune pentru copii i-Size                                                                 | Nu | Nu                                                                                          | Nu                                                                                      | Da | Da | Nu | Nu |
| Scaune pentru copii cu omologare universală și asigurate cu centura de siguranță a mașinii | Nu | Da                                                                                          | Da                                                                                      | Da | Da | Da | Da |
| Alte categorii de scaune pentru copii <sup>[2]</sup>                                       | Nu | Da                                                                                          | Da                                                                                      | Da | Da | Nu | Nu |

### Avertizare

- Atunci când se montează pe scaunul pasagerului din față (poziția 2 a scaunului) un scaun de copil instalat orientat către sensul de mers, airbagul pasagerului trebuie să fie activat.
- Atunci când se montează pe scaunul pasagerului din față (poziția scaunului 2), un scaun pentru copii cu spatele la sensul de mers, airbagul pasagerului trebuie să fie dezactivat.

Nerespectarea acestor instrucțiuni poate pune în pericol viețile pasagerilor sau poate duce la vătămarea gravă a acestora.

### Important

#### Normele locale

Normele privind locația și modul în care copiii trebuie așezați și fixați diferă de la o regiune la alta. Familiarizați-vă cu normele din regiunea în care vă aflați.

<sup>[1]</sup> Conform ilustrației.

<sup>[2]</sup> Pentru mai multe informații, contactați producătorul scaunului pentru copii.



## 6. Acces și securitate

Aflați informații despre diverse funcții asociate cu accesul și ieșirea din mașină, inclusiv cu modul în care funcționează cheile și alarma.



Această secțiune a manualului acoperă diferite tipuri de chei, deschiderea și închiderea portierelor, încuierea și descuierea și alarmele.

Aflați mai multe despre diferitele tipuri de chei și modul în care puteți personaliza modul în care mașina reacționează la încuiere, descuiere, apropiere sau ieșire din mașină.

---

### 6.1. Cheile

Mașina acceptă mai multe tipuri de chei. Unele chei pot fi detectate de mașină pe măsură ce vă apropiați sau vă îndepărtați de aceasta, pe când cartelele-cheie trebuie așezate pe mânerului portierei șoferului.

#### Tipurile de chei

##### Important

Utilizarea unei chei este destul de simplă. Din motive de siguranță și securitate, acordați atenție limitărilor fiecărui tip de cheie. Este important să citiți toate informațiile din acest manual privind cheile și modul de utilizare.

Mașina și tehnologiile de cheie wireless pot afecta alte dispozitive. Găsiți informații suplimentare despre aceste sisteme în secțiunea de specificații din acest manual.

Din motive de siguranță și securitate, nu lăsați niciodată cheile nesupravegheate într-un spațiu expus.

Mașina este compatibilă cu următoarele tipuri de chei:

Conținutul acestui manual reprezintă starea manualului de utilizare la momentul tipăririi și poate să nu fie valabil în totalitate la un moment ulterior. Pentru informații suplimentare, consultați pe prima pagină notele complete privind precizările legale.

- Cheia digitală
- Cartela-cheie
- Key tag

Cheile digitale și Key Tag-urile încărcate au acțiune de la distanță, adică, mașina le poate detecta atunci când vă apropiați sau ieșiți din mașină. Acest lucru permite încuierea și descuierea automată.

Cheile fără energie electrică, de ex., cartela-cheie sau cheia cu acțiune de la distanță cu bateria descărcată, utilizează NFC<sup>[1]</sup>. Adică, acestea vor putea fi citite în locații specifice pentru citirea cheilor.

### Notă

#### Comandarea de chei noi sau suplimentare

Mașina vine cu un număr limitat de chei. În cazul în care pierdeți o cheie sau necesitați chei suplimentare, contactați Asistența Volvo.

#### Disponibilitatea cheii digitale

Cheia digitală pentru mașina dvs. este disponibilă, în prezent, pentru anumite modele Apple iPhone, Samsung Galaxy și Google Pixel. Dacă nu sunteți sigur(ă) de compatibilitatea dispozitivului dvs., consultați producătorul acestuia. Mulți producători oferă pe site-ul lor web informații despre compatibilitatea și capabilitatea UWB.

### Sfat

#### Utilizarea cartelei-cheie ca soluție de rezervă pentru acces

Vă recomandăm să aveți o cartelă-cheie la îndemână în cazul în care un dispozitiv cu o cheie digitală este pierdut sau furat. De asemenea, poate fi util în cazul în care trebuie să oferiți acces la mașină unui tehnician de service sau asistenței rutiere, dar nu doriți să partajați cheia dvs. digitală.

## Locații de citire a cheii

Există două moduri în care o mașină poate detecta cheia și o poate utiliza pentru încuiere sau descuiere:

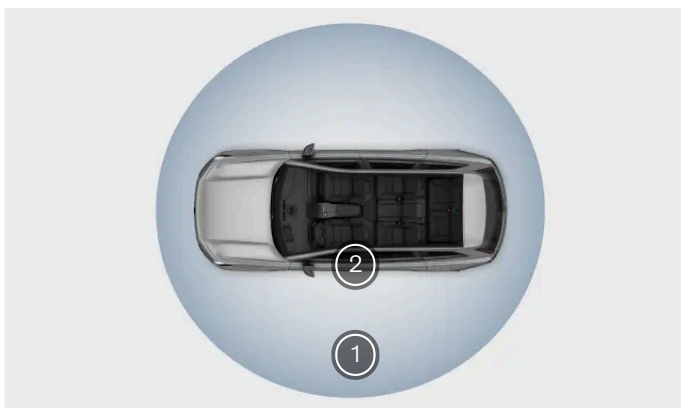

- 1 Cheile cu acțiune de la distanță pot încuia sau descuia mașina de la distanță.
- 2 Cartelele-cheie încuie sau descuie mașina atunci când sunt ținute în dreptul cititorului de chei din mânerul portierei șoferului.

Pentru a porni mașina puteți așeza cartela-cheie sau o cheie cu acțiune de la distanță descărcată pe cititorul de chei amplasat între scaunele față. Cititorul de chei este amplasat în același loc cu încărcătorul wireless.

### Notă

#### Mașina care nu răspunde

În cazul în care mașina nu răspunde atunci când vă apropiați cu o cheie cu acțiune de la distanță, încercați să o descuiați prin tragerea mânerului mașinii. De asemenea, puteți așeza oricare dintre cheile dvs. pe mânerul portierei pentru a descuia mașina.

Printre motivele pentru care mașina nu răspunde în mod normal pot fi:

- Mașina a fost oprită timp de câteva zile și necesită timp să își repornească sistemele pentru a recunoaște cheia și a permite accesul.
- Semnalele wireless ale cheii sunt blocate.
- Utilizați un Key Tag cu bateria descărcată sau care a intrat în modul de economisire a energiei din baterie.

În cazul în care bateriile mașinii se descarcă complet, mașina nu va răspunde la nicio cheie.

## Profiluri de utilizator și chei

Puteți atribui chei la un profil de utilizator. Acest lucru permite mașinii să identifice automat cine o descuie și să aplice toate personalizările aferente. Puteți citi mai multe detalii despre opțiunile de personalizare disponibile în secțiunea dedicată din acest manual.

## Încuierea cheilor în mașină

Dacă încuiați mașina și o cheie cu acțiune de la distanță rămâne în interior, cheia respectivă va fi dezactivată temporar. Veți putea utiliza în continuare una dintre celelalte chei pe mânerul portierei pentru a intra în mașină.

### Avertizare

În cazul în care o persoană se află în mașină, nu lăsați o cheie în mașină. Acest aspect este important mai ales în jurul copiilor.

Utilizarea incorectă a sistemelor de deschidere și pornire a mașinii poate duce la accidente grave. Luați întotdeauna cheile, inclusiv cheia digitală și Key Tag, cu dvs. atunci când părăsiți mașina. Mașina poate fi pornită, iar sistemele mașinii, de ex., geamurile acționate electric, pot fi acționate, ceea ce poate duce la vătămări corporale. Nu lăsați niciodată în mașină copiii, persoanele cu handicap sau alte persoane care nu se pot descurca singure. Portierele pot fi încuiate utilizând cheia cu acțiune de la distanță sau prin atingerea zonei cu senzorul capacitiv de încuiere din mânerul portierei. Acest lucru poate duce la blocarea persoanelor în mașină în caz de urgență. De ex., în funcție de perioada din an, persoanele blocate în mașină pot fi expuse la temperaturi foarte ridicate sau foarte scăzute. Nu scoateți niciodată cheia din mașina aflată în mers sau care urmează să se oprească.

**! Important**

Mânerul exterior al portierei conține componente electronice. Protejați-le împotriva manipulării grosiere. Nu lăsați niciodată cheile în interiorul mașinii, inclusiv cheile digitale și cele cu acțiune de la distanță. Accesul unor persoane neautorizate poate avaria mașina sau mașina poate fi furată. Luați cheile cu dvs. atunci când ieșiți din mașină.

[1] NFC

## 6.1.1. Key tag

Puteți utiliza Key Tag pentru încuierea, descuierea și conducerea mașinii.



Key Tag funcționează de la distanță pentru a încuia, descuia și porni mașina, dar poate fi folosit și asemenea unei cartele-cheie.

Pentru a-l utiliza asemenea unei cartele-cheie, așezați-l pe mânerul portierei șoferului, având logoul îndreptat către dvs.

### Încărcarea Key Tag

Utilizați încărcătorul wireless dintre scaunele față sau un încărcător wireless extern [1] pentru reîncărcarea tagului.

### Nivelul de energie din baterie

În ecranul de stare al mașinii, se va afișa starea bateriei oricărui Key Tag conectat.

**! Important**

- În cazul în care Key Tag rămâne descărcat pentru o perioadă lungă de timp, nu veți putea să îl reîncărcați. Dacă bateria este descărcată complet și nu răspunde la reîncărcare, puteți achiziționa una nouă. Pentru mai multe informații, contactați un atelier autorizat Volvo.
- În cazul în care mașina nu detectează Key Tag când sunteți în mașină, mașina nu se va încuia când ieșiți din mașină. Pentru a actualiza starea detecției cheii, așezați cheia pe cititorul de chei.

### Notă

- Pentru a menține un grad optim de încărcare a bateriei, evitați să lăsați bateria complet descărcată pentru perioade lungi.
- În cazul în care Key Tag nu mai funcționează de la distanță, acest lucru se poate datora unei baterii descărcate. Rețineți că semnalele dintre cheie și mașină pot fi afectate și de obstacole sau de interferența de la alte semnale.
- Rețineți că puteți utiliza Key Tag cu o baterie descărcată ca o cartelă-cheie.

### Avertizare

Key Tag conține o baterie care nu se poate înlocui și care este extrem de periculoasă. Nu păstrați bateriile la îndemâna copiilor. În cazul în care bănuieți că o baterie a fost ingerată sau introdusă în alt mod în corp, consultați imediat un medic. Lichidul din baterie este, de asemenea, periculos, iar contactul fizic cu acesta trebuie evitat.

<sup>[1]</sup> Compatibil Qi

## 6.1.1.1. Încărcarea Key Tag

Pentru o funcționare optimă, păstrați Key Tag încărcat.

### Nivelul de energie din baterie

În vizualizarea stării mașinii puteți observa starea bateriei tuturor Key Tagurilor conectate.

Indicatoare baterie Key Tag



Bateria Key Tag este descărcată la un nivel critic.



Starea de baterie descărcată a Key Tag<sup>[1]</sup>.



Key Tag se încarcă.



Bateria Key Tag e complet încărcată.



Mașina nu detectează un Key Tag. Acest lucru poate indica faptul că bateria este complet descărcată.

### Avertizare

Utilizarea de către mașină a semnalelor Bluetooth, UWB<sup>[2]</sup> și NFC poate determina interferențe cu alte dispozitive, la anumite distanțe.

**! Important**

Nu așezați cartelele cu NFC, de ex., cartelele-cheie sau cardurile de plată electronice, între încărcătorul wireless și dispozitiv atunci când utilizați funcția de încărcare. Acest lucru le poate deteriora.

Păstrați dispozitivele sensibile la distanță de senzorii mașinii pentru ca niciunele să nu experimenteze interferențe sau avarii.

Înainte de încărcarea Key Tagului, asigurați-vă că nu există alte obiecte pe încărcător.

1. Verificați dacă încărcătorul wireless este activat. Puteți face acest lucru din afișajul central.
2. Așezați eticheta pe centrul încărcătorului wireless, cu logo-ul orientat în sus.



Încărcător wireless

- > Key Tag-ul începe să se încarce.  
În timpul încărcării, Key Tag funcționează asemenea unei cartele-cheie.

**i Sfat**

Pentru a încărca Key Tag, puteți utiliza și un încărcător Qi.

**! Important**

Pentru a menține un nivel optim de funcționare a bateriei nu lăsați bateria complet descărcată perioade lungi.

În cazul în care Key Tag rămâne descărcat pentru o perioadă lungă de timp, nu veți putea să îl reîncărcați. Dacă bateria este descărcată complet și nu răspunde la reîncărcare, puteți achiziționa una nouă. Pentru mai multe informații, contactați un atelier autorizat Volvo.

**i** Notă

Cititorul de chei și încărcătorul wireless sunt amplasate în același loc. Ceea ce înseamnă că dacă aveți orice tip de cheie pentru mașină pe cititorul de chei, pentru a putea încărca wireless un telefon trebuie să o îndepărtați din acel loc.

Key Tag nu se va încărca corect dacă acesta este prea cald sau prea rece.

Mașina nu va răspunde la nicio cheie dacă bateria mașinii este descărcată complet.

Rețineți că puteți utiliza Key Tag cu o baterie descărcată ca o cartelă-cheie.

[1] Acțiunea de la distanță a Key Tag va deveni operațională numai după încărcare; totuși, îl puteți utiliza asemenea unei cartele-cheie.

[2] Bandă ultralargă

## 6.1.2. Cartela-cheie

Cartelele-cheie pot încuia și descuia mașina și permit accesul pentru a conduce mașina.



Puteți încuia și descuia mașina atingând cartela-cheie de mânerul portierei șoferului.

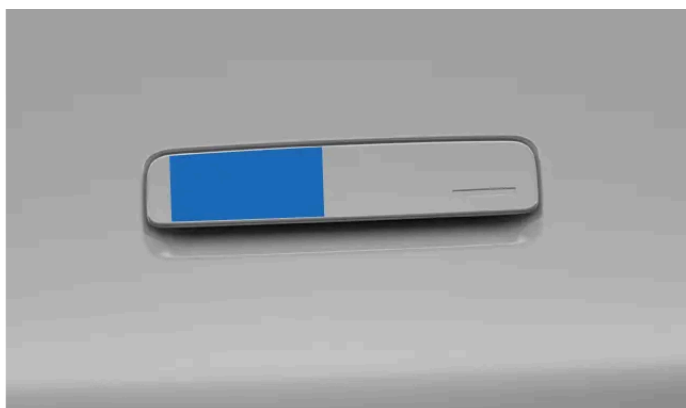

Locația de citire a cheii de pe mânerul portierei șoferului

Cartela-cheie pornește mașina atunci când este așezată pe cititorul de chei amplasat între cele două scaune față. După ce începeți să utilizați pedalele, puteți scoate cartela din cititorul de chei.

**Conținutul acestui manual reprezintă starea manualului de utilizare la momentul tipării și poate să nu fie valabil în totalitate la un moment ulterior. Pentru informații suplimentare, consultați pe prima pagină notele complete privind precizările legale.**

Dacă mașina staționează fără ca o cartelă să fie așezată câțva timp pe cititorul de chei, trebuie să puneți la loc cartela pe cititor astfel încât mașina să reactiveze modul de condus.

 **Avertizare**

Utilizarea de către mașină a semnalelor Bluetooth, UWB<sup>[1]</sup> și NFC<sup>[2]</sup> poate determina interferențe cu alte dispozitive, la anumite distanțe.

 **Important**

Nu așezați cartelele cu NFC, de ex., cartelele-cheie sau cardurile de plată electronice, între încărcătorul wireless și dispozitiv atunci când utilizați funcția de încărcare. Acest lucru le poate deteriora.

 **Notă**

Cititorul de chei și încărcătorul wireless sunt amplasate în același loc. Ceea ce înseamnă că dacă aveți orice tip de cheie pentru mașină pe cititorul de chei, pentru a putea încărca wireless un telefon trebuie să o îndepărtați din acel loc.

 **Sfat**

#### Utilizarea cartelei-cheie ca soluție de rezervă pentru acces

Dacă mașina nu reacționează atunci când încercați să o descuiați cu o cheie cu acțiune de la distanță, încercați să descuiați portiera șoferului cu cartela-cheie. Cartela-cheie este proiectată special să funcționeze ca dispozitiv de rezervă în astfel de situații. Vă veți putea lua lucrurile din mașină chiar dacă celelalte portiere nu funcționează. Dacă mașina dvs. nu răspunde, contactați asistența Volvo.

Rețineți că dacă bateria mașinii este descărcată, nu veți putea deschide portierele.

<sup>[1]</sup> Bandă ultralargă

<sup>[2]</sup> NFC

## 6.1.3. Cheia digitală

Cheia digitală vă permite să încuiați, să descuriați și să porniți mașina utilizând un telefon compatibil sau un ceas inteligent.

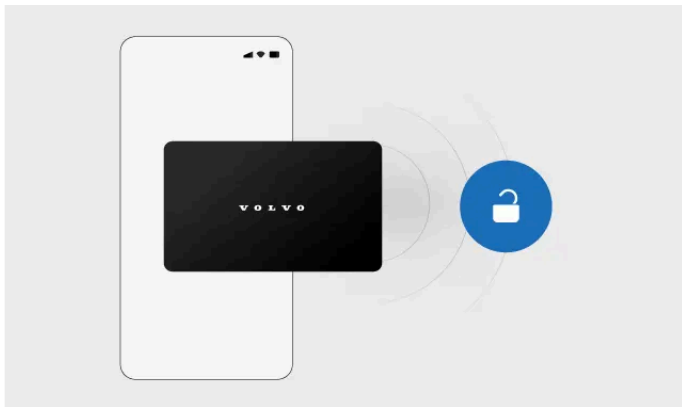

Odată ce ați configurat o cheie digitală pe dispozitivul dvs., aceasta funcționează la fel ca și celelalte chei. Dacă dispozitivul dvs. are capacitate UWB <sup>[1]</sup>, mașina dvs. va putea detecta cheia digitală de la distanță. Dacă dispozitivul dvs. nu are capacitate UWB, cheia digitală funcționează ca o cartelă-cheie.

Proprietarul mașinii poate crea o singură cheie digitală principală. Odată ce cheia principală a fost creată, puteți partaja cheile digitale cu familia și prietenii.

#### Notă

##### Dispozitive compatibile

Cheia digitală pentru mașina dvs. este disponibilă, în prezent, pentru anumite modele Apple iPhone, Samsung Galaxy și Google Pixel. Dacă nu sunteți sigur(ă) de compatibilitatea dispozitivului dvs., consultați producătorul acestuia. Mulți producători oferă pe site-ul lor web informații despre compatibilitatea și capacitatea UWB.

## Utilizarea cheii digitale pe un dispozitiv cu UWB

După ce configurați o cheie digitală pe un dispozitiv cu capacitate UWB puteți încuia sau descuria mașina prin:

- utilizarea funcției de apropiere și îndepărtare pentru descuriere și încuiere automată
- atingând partea inferioară a mânerului portierei
- utilizarea dispozitivului dvs. ca pe o cartelă-cheie
- utilizând butonul de încuiere și descuriere din aplicația portofel a dispozitivului dvs.

Pentru a putea conduce trebuie doar să vă aduceți dispozitivul cu dvs. în mașină sau să îl așezați pe cititorul de cartele dintre scaunele față. Cititorul de chei este amplasat în același loc cu încărcătorul wireless.

#### Sfat

##### Dezactivarea din aplicația portofel a intrării pasive

Multe aplicații portofel au o setare care vă permite să dezactivați intrarea pasivă. După dezactivarea acestei funcții, mașina nu se va mai descuria automat atunci când vă apropiați de aceasta având asupra dvs. o cheie digitală. Funcția de descuriere la apropiere va fi, în continuare, disponibilă atunci când utilizați celelalte chei cu acțiune de la distanță.

## Utilizarea cheii digitale pe un dispozitiv fără UWB

Dacă dispozitivul dvs. nu are capacitate UWB, cheia dvs. digitală funcționează la fel ca o cartelă-cheie. Pentru a deschide mașina, deschideți cheia în aplicația portofel și așezați dispozitivul pe partea stângă a mânerului portierei șoferului. Pentru a porni mașina așezați dispozitivul pe cititorul de cartele dintre scaunele față.

## Partajarea cheii digitale

După ce v-ați configurat o cheie digitală principală, o puteți partaja cu familia și prietenii. Deschideți cheia digitală din aplicația Wallet a telefonului pentru a găsi opțiunea de partajare.

### Notă

Este posibil ca opțiunea de a vă partaja cheia digitală să nu fie disponibilă în toate vizualizările portofelului. Asigurați-vă că deschideți aplicația portofel cu pictograma aplicației.

### Sfat

#### Fără baterie

Este posibil să puteți utiliza cheia digitală drept cartelă-cheie și dacă dispozitivul dvs. nu mai are baterie. Pentru mai multe informații, contactați producătorul dispozitivului.

<sup>[1]</sup> Bandă ultralargă

## 6.1.3.1. Crearea unei chei digitale

Proprietarul mașinii poate crea, în orice moment, din setări, o cheie digitală principală.

Proprietarul mașinii poate crea în ghidul de configurare o cheie digitală principală. Această cheie digitală poate fi, apoi, partajată cu familia și prietenii. Puteți accesa ghidul prin intermediul afișajului central al mașinii, al aplicației Volvo Cars sau al e-mailului de activare pe care l-ați primit când v-ați creat Volvo ID-ul.

### Notă

#### Dispozitive compatibile

Cheia digitală pentru mașina dvs. este disponibilă, în prezent, pentru anumite modele Apple iPhone, Samsung Galaxy și Google Pixel. Dacă nu sunteți sigur(ă) de compatibilitatea dispozitivului dvs., consultați producătorul acestuia. Mulți producători oferă pe site-ul lor web informații despre compatibilitatea și capacitatea UWB.

## Crearea unei chei digitale de pe afișajul central

Pentru a vă configura cheia digitală trebuie să vă aflați în mașină. De asemenea, trebuie să vă asigurați că:

Conținutul acestui manual reprezintă starea manualului de utilizare la momentul tipăririi și poate să nu fie valabil în totalitate la un moment ulterior. Pentru informații suplimentare, consultați pe prima pagină notele complete privind precizările legale.

- mașina staționează și este descuiată
- v-ați conectat pe afișajul central în profilul proprietarului mașinii
- atât mașina cât și telefonul dvs. au o conexiune stabilă la internet<sup>[1]</sup>
- atât mașina și telefonul dvs. sunt actualizate la cea mai recentă versiune de software
- conexiunea Bluetooth este activată pe telefonul dvs.
- utilizarea datelor mobile este activată în aplicația portofel de pe telefonul dvs.
- aveți acces la Volvo ID-ul înregistrat în profilul proprietarului mașinii.<sup>[2]</sup>

1. Apăsați simbolul mașină  din bara inferioară și accesați **Setări**.
  2. Accesați **Profiluri**.
  3. Selectați profilul proprietarului și accesați **Chei mașină** → **Configurare cheie digitală**.
  4. Scanați codul QR din afișajul central utilizând telefonul și accesați linkul ce se va afișa.
  5. Autentificați-vă cu Volvo ID.
- > Ghidul de asociere se va afișa pe telefon.
6. Urmați ghidul de pe telefonul dvs.
- > Dacă asocierea reușește, cheia digitală principală va apărea în aplicația wallet a telefonului. De acum puteți partaja cheia digitală cu familia și prietenii.

## Mutarea cheii digitale principale pe un alt telefon

Dacă doriți să mutați cheia digitală principală pe un alt dispozitiv, cum ar fi un telefon nou, puteți face acest lucru prin intermediul afișajului central. În setările din profilul proprietarului, selectați-vă cheia digitală principală și apăsați **Schimbați disp.** pentru a muta cheia pe noul dispozitiv.



**Sfat**

### Atribuirea cheilor digitale la un profil

Cheia digitală principală este întotdeauna atribuită profilului proprietarului mașinii. Dacă ați partajat o cheie digitală cu altă persoană, asigurați-vă că persoana o atribuie profilului de utilizator al mașinii respective, astfel încât să vă asigurați că toate setările preferate ale persoanei respective sunt aplicate atunci când aceasta descuie mașina.

<sup>[1]</sup> Dacă mașina este parcată într-un garaj subteran sau este înconjurată de obstacole precum clădiri, dealuri sau munți, semnalul rețelei poate fi blocat sau prea slab.

<sup>[2]</sup> Dacă nu sunteți proprietarul mașinii, nu veți putea să creați propria cheie digitală. Solicitați proprietarului să partajeze cu dvs. cheia acestuia.

## 6.1.3.2. Ștergerea unei chei digitale

Puteți șterge în orice moment cheile digitale, fie prin intermediul afișajului central, fie prin aplicația portofel a telefonului.

Orice persoană cu o cheie digitală o poate șterge și elimina din aplicația portofel a telefonului său. Proprietarul mașinii poate, de asemenea, să-și scoată cheia principală sau cheile partajate prin intermediul aplicației portofel sau din profilul proprietarului, pe afișajul central.

### Notă

#### Dispozitive compatibile

Cheia digitală pentru mașina dvs. este disponibilă, în prezent, pentru anumite modele Apple iPhone, Samsung Galaxy și Google Pixel. Dacă nu sunteți sigur(ă) de compatibilitatea dispozitivului dvs., consultați producătorul acestuia. Mulți producători oferă pe site-ul lor web informații despre compatibilitatea și capabilitatea UWB.

#### Perioada de grație

Atunci când proprietarul mașinii șterge o cheie partajată din aplicația portofel a telefonului său, cheia va fi complet dezactivată după ce deținătorul cheii partajate finalizează ultima cursă sau la 48 de ore de la ștergere. În cazul în care cheia partajată este ștearsă de pe afișajul central, cheia va fi dezactivată instantaneu.

## Eliminarea uneia sau a tuturor cheilor digitale prin intermediul afișajului central

Dacă doriți să eliminați toate cheile digitale prin intermediul afișajului central, asigurați-vă că utilizați profilul proprietarului mașinii.

1. Apăsați simbolul mașină  din bara inferioară și accesați **Setări**.
2. Accesați **Profiluri**.
3. Selectați profilul proprietarului și accesați **Chei mașină** → **Chei digitale**.
4. Selectați cheia sau cheile digitale pe care doriți să le eliminați.
5. Apăsați **Eliminați** și autentificați-vă utilizând Volvo ID.

### Notă

#### Dispozitivul pierdut

Dacă se pierde un dispozitiv cu cheie digitală, este recomandat să ștergeți cheia digitală. Dacă nu puteți face acest lucru prin intermediul afișajului central, îl puteți șterge prin intermediul site-ului web Volvo Portal. Păstrați întotdeauna la îndemână o cartelă-cheie astfel încât să puteți avea acces la mașină în cazul în care pierdeți dispozitivul.

## 6.1.4. Locații de citire a cheii

Există unele puncte de interacțiune cu cheia în care mașina poate detecta cheile pentru a permite încuierea, descuierea sau condusul.

### Puncte de interacțiune pentru chei

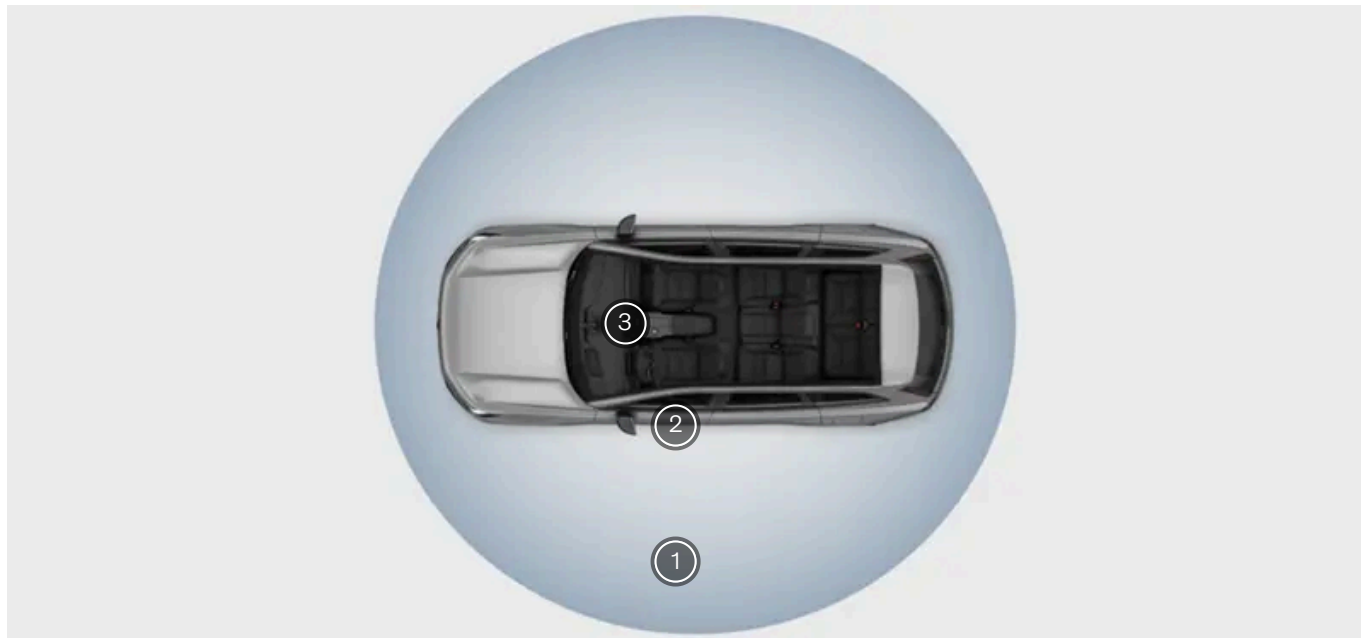

- 1 Cheile cu acțiune de la distanță pot încuia și descuia automat mașina de la o distanță scurtă.
- 2 Cheile care nu sunt dotate cu funcția de acțiune la distanță trebuie așezate pe mânerul portierei șoferului pentru a descuia mașina..
- 3 Pentru a porni mașina, cartelele-cheie sau cheile descărcate pot fi așezate pe cititorul de chei dintre scaunele față.

### Cheile cu acțiune de la distanță

Cheile digitale și Key Tag-urile încărcate au acțiune de la distanță, adică, mașina le poate detecta atunci când vă apropiați sau ieșiți din mașină. Acest lucru permite încuierea și descuierea automată.

Accesați meniul de setări pentru a selecta preferințele și a activa sau dezactiva încuierea și descuierea automată.

#### *i* Notă

##### Funcționalitatea NFC

Cheile cu acțiune de la distanță au și o funcționalitate NFC<sup>[1]</sup>. Aceasta înseamnă că și în cazul în care o cheie cu acțiune de la distanță are o baterie descărcată complet sau aproape descărcată, o puteți utiliza în continuare ca pe o cartelă-cheie. Prin urmare, orice referire la funcționalitatea cartelei-cheie se aplică și în cazul cheilor cu acțiune de la distanță descărcate.

### Cititorul exterior de chei

Puteți încuia și descuia mașina așezând orice tip de cheie pe senzorul de citire a cheii. Se află în partea laterală a mânerului portierei șoferului, în zona îndreptată spre fața mașinii.

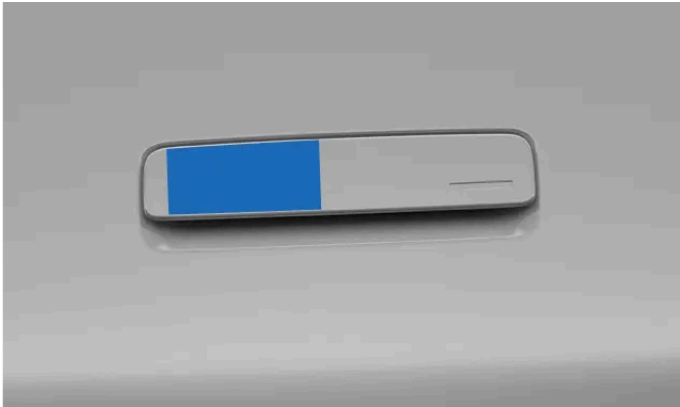

Locația de citire a cheii de pe mânerul portierei șoferului

Așezați cartela sau dispozitivul peste cititor. Dacă utilizați un Key Tag, logoul trebuie să fie îndreptat către dvs.

## Cititorul interior de chei

Pentru a putea conduce, puteți așeza cartela-cheie sau un Key Tag descărcat pe cititorul de chei dintre scaunele față.



Cititorul de chei amplasat între scaunele față are și rolul de încărcător wireless.

### Notă

Cititorul de chei nu va funcționa în același timp cu încărcătorul wireless.

<sup>[1]</sup> NFC

## 6.2. Deschiderea și închiderea

Mașina are mai multe funcții și comportamente specifice anumitor situații cu care trebuie să vă familiarizați atunci când deschideți și închideți portierele.

## Deschiderea portierelor

Mânerele exterioare ale portierelor rămân pliate până la descuierea mașinii.

Din interiorul mașinii, portierele se deschid folosind maneta de lângă comenzile geamurilor.

### Sfat

#### Închidere lentă

Dacă lăsați portierele într-o poziție aproape de închidere, mașina va încerca să le închidă complet.

### Important

#### Deschiderea de urgență

Portierele pot fi întotdeauna deschise din interior cu ajutorul manetei interioare a portierei, cu excepția cazului în care este activată încuietoarea pentru copii. Acest lucru poate fi util în caz de urgență sau dacă bateria mașinii dvs. este descărcată complet. Pentru a elibera mecanic încuietoarea portierei, trageți maneta de două ori complet în sus.

### Notă

În cazuri rare, gheața sau înghețul poate preveni deplierea în exterior a mânerelor. Dacă se întâmplă acest lucru și mașina este descuiată, veți putea utiliza mânerul pentru a deschide mașina.

Dacă gheața acumulată vă împiedică să accesați mânerul portierelor, există câteva măsuri pe care le puteți încerca:

- Pentru a încălzi mașina, activați condiționarea în aplicația Volvo Cars.
- Periați cu grijă sau atingeți mânerul portierei pentru a îndepărta manual gheața.

## Deschiderea capotei

Capota se deschide utilizând o manetă din apropierea scaunului șoferului.

## Deschiderea portbagajului

Deschideți portbagajul manual utilizând butonul de pe portbagaj sau din afișajul central. Puteți utiliza și funcția hands-free.

## Avertizare la deschiderea portierei

Verificați periodic dacă portbagajul, capota și portierele sunt complet închise.



Portierele deschise sunt evidențiate în roșu pe simbolul mașină din colțul din dreapta jos al afișajului pentru șofer. De asemenea, mașina va emite sunete de avertizare pentru a indica o portieră care nu a fost închisă corect.

Din motive de siguranță, mașina va îngreuna accelerarea de la viteză mică dacă portiera șoferului nu este complet închisă.

**! Important**

În scop de siguranță și securitate, verificați întotdeauna dacă portierele sunt închise complet, chiar dacă mașina va încerca să închidă automat portierele habitaculului care sunt întredeschise.

## 6.2.1. Deschiderea capotei

Pentru a deschide capota, trebuie să trageți de două manete separate de deblocare; ulterior, veți avea acces la compartimentul de depozitare din față. Nu uitați să închideți capota înainte de a începe deplasarea cu mașina.

### Amplasarea manetelor de deblocare

Maneta de deschidere a capotei este amplasată sub tabloul de bord, pe partea șoferului, chiar în fața balamalei portierei.

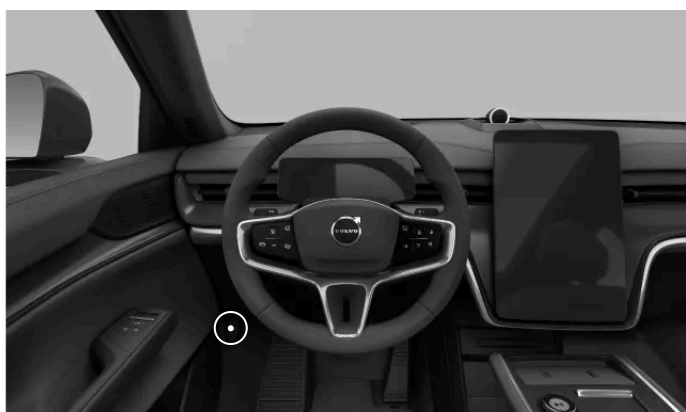

A doua manetă se află sub marginea din față a capotei.



1. Retrageți maneta de capotă amplasată în interiorul mașinii.

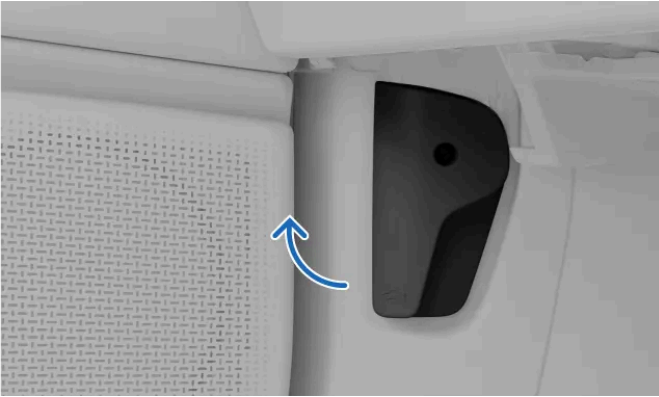

Tragerea manetei interioare de eliberare

- > Capota se va deschide din poziția sa de blocare completă. Ea se va deschide puțin, oferindu-vă acces la cea de-a doua manetă.

2. Trageți maneta aflată sub marginea din față a capotei.



- > Capota se deschide complet.

3. Ridicați capota de marginea frontală și deschideți-o la înălțimea maximă de deschidere.

- > Capota rămâne în poziție.

**i Notă**

### După închiderea capotei

Dacă vedeți un avertisment de capotă deschisă pe afișajul pentru șofer, deschideți capota și verificați dacă există obstacole, apoi închideți-o. Contactați Asistența Volvo dacă notificarea nu dispăre.

**! Avertizare**

### Nu conduceți cu capota deschisă

Dacă primiți o notificarea privind închiderea incompletă a capotei, opriți imediat mașina.

## 6.2.2. Închiderea capotei

Asigurați-vă suplimentar că, după deschidere, capota a fost complet închisă.

Verificați să nu existe niciun obstacol în calea capotei în timpul închiderii.

**! Avertizare**

### Pericol de prindere și strivire

Țineți mâinile la distanță de calea de închidere a capotei. Manifestați o atenție sporită atunci când copiii sau animalele de companie se află în jur.

1. Din poziția complet deschisă, trageți capota în jos de marginea exterioară.
2. Coborâți cu atenție capota până când ajunge la mecanismul de încuiere.



Unde se apasă capota pentru a o închide

Apăsați în jos cu ambele mâini pe părțile laterale ale marginii frontale a capacului capotei.

 **Notă**

Capota trebuie să se blocheze în încuietori simultan. Pe măsură ce se închide, păstrați marginea frontală plană. Veți auzi capota blocându-se pe ambele părți.

4. Asigurați-vă că nu există distanțe semnificative sau semne care să indice închiderea incompletă a capotei.

 **Notă**

#### Avertismentul de capotă deschisă

Dacă vedeți un avertisment de capotă deschisă pe afișajul pentru șofer, deschideți capota și verificați dacă există obstacole, apoi închideți-o. Contactați Asistența Volvo dacă notificarea nu dispere.

 **Avertizare**

Dacă primiți o notificarea privind închiderea incompletă a capotei, opriți imediat mașina.

## 6.2.3. Accesul la portbagaj

Aveți mai multe opțiuni pentru a accesa portbagajul. De exemplu, îl puteți deschide manual sau puteți folosi funcția „fără mâini”.

 **Avertizare**

Manifestați atenție atunci când portbagajul se deschide sau se închide. Asigurați-vă că nu sunt persoane în vecinătatea portbagajului atunci când acesta se află în mișcare. Utilizați cu atenție întotdeauna funcțiile de acces la portbagaj. În cazul în care există un obstacol la închiderea portbagajului, veți auzi un bip.

Nu interveniți la nivelul brațelor de sprijin ale portbagajului, acestea sunt sub presiune și modificarea acestora poate duce la accidente grave.

După utilizare, verificați afișajul pentru indicații privind închiderea completă a portbagajului.

 **Notă**

#### Protecția la prindere

Mașina poate detecta elementele ce obstrucționează portbagajul în timpul deschiderii sau închiderii. Dacă portbagajul încearcă să se închidă și există o obstrucție, veți auzi un sunet de avertizare, iar portbagajul se va deschide complet. Dacă protecția la prindere se activează în timpul deschiderii portbagajului, portbagajul se va opri din deplasare.

## Deschiderea manuală a portbagajului

Conținutul acestui manual reprezintă starea manualului de utilizare la momentul tipăririi și poate să nu fie valabil în totalitate la un moment ulterior. Pentru informații suplimentare, consultați pe prima pagină notele complete privind precizările legale.

Dacă mașina este descuiată, puteți deschide portbagajul pur și simplu utilizând butonul situat deasupra plăcuței de înmatriculare.

## Deschiderea și închiderea portbagajului fără a folosi mâinile

Dacă aveți asupra dvs. o cheie cu acțiune de la distanță, utilizați funcția fără mâini. Efectuați o singură mișcare de lovire sub bara de protecție din spate, iar portbagajul se va deschide sau închide automat.

## Accesul din afișajul central

Puteți deschide și închide portbagajul de la comenzile din afișajul central. Apăsăți lung butonul pentru a finaliza deplasarea portbagajului.

## Utilizarea butonului de închidere a portbagajului

Apăsăți butonul de închidere din partea stângă, pe interiorul portbagajului pentru a-l închide.



Locația butonului de închidere la portbagajului



De asemenea, puteți utiliza butonul de închidere pentru a regla amplitudinea deschiderii portbagajului. Această opțiune este utilă atunci când doriți ca hayonul portbagajului să fie la o înălțime confortabilă atunci vă aflați într-un spațiu cu plafon jos, de ex., într-un garaj.

## Încuierea portbagajului

Portbagajul se va încuia automat atunci când închideți toate portierele și încuiați mașina în mod normal. De asemenea, puteți apăsa butonul de încuiere a portbagajului amplasat în interiorul portbagajului sau puteți încuia și descuia portbagajul prin intermediul aplicației Volvo Cars.



Pentru a închide portbagajul și a încuia mașina, apăsați butonul de încuiere a portbagajului atunci când aveți la îndemână o cheie cu acțiune de la distanță. Dacă, din anumite motive, portbagajul nu se poate închide, veți auzi trei bipuri.

**i** Notă

### Încuierea cu portbagajul deschis

Dacă portbagajul nu este închis corespunzător atunci când încuiați mașina, alarma nu va fi activată complet. În aceste cazuri, alarma va proteja doar portierele laterale.

De asemenea, mașina nu va detecta nicio mișcare în interior dacă ați încuiat-o cu portbagajul încă deschis.

Odată ce închideți portbagajul, ea se va încuia și va fi protejată cu alarma.

## 6.2.3.1. Deschiderea fără mâini a portbagajului

Dacă aveți mâinile ocupate și aveți cheia cu acțiune de la distanță asupra dvs., treceți o singură dată piciorul pe sub bara de protecție din spate pentru a deschide automat portbagajul.

Dacă mașina este încuiată, utilizarea funcției „mâini libere” va descuia și va deschide portbagajul. Puteți alege dacă să descuiați doar portbagajul sau toate portierele prin intermediul setărilor de descuiere de pe afișajul central.

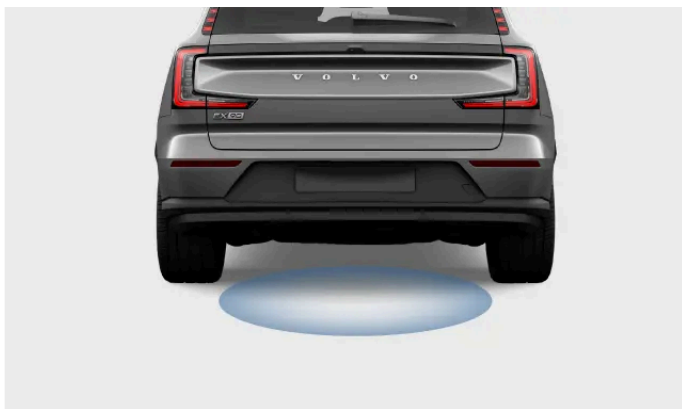

Senzorul detectează mișcare sub bara de protecție din spate. Orice mișcare detectată descuia portbagajul.

Asigurați-vă că aveți asupra dvs. o cheie cu acțiune de la distanță, care este încărcată.

1. Treceți o singură dată piciorul pe sub bara de protecție din spate și faceți un pas în spate.
- > Un scurt răspuns sonor indică începerea deschiderii portbagajului.

**i** Notă

Trecerile repetate ale piciorului pe sub bara de protecție anulează sau resetează activarea.

## Închiderea portbagajului fără mâini

Puteți, de asemenea, să folosiți mișcarea de lovire cu piciorul pentru a închide portbagajul fără a folosi mâinile. Când portbagajul este pe punctul de a se închide, veți auzi un semnal sonor intermitent. Capacul portbagajului va începe să se miște imediat după aceea.

În cazul în care încercați să utilizați funcția hands-free fără o cheie cu acțiune de la distanță, trei bipuri vor indica faptul că portbagajul nu se poate închide.

În cazul în care funcția pare a nu răspunde, rețineți că orice obstrucționare a senzorului, de ex., noroi, poate interfera cu răspunsul adecvat.

---

## 6.2.3.2. Reglarea înălțimii de deschidere a portbagajului

Puteți regla distanța de deschidere a portbagajului.

În cazul în care, deseori, mașina este în locații cu un tavan jos, de ex., un garaj, veți dori să reduceți înălțimea de deschidere a portbagajului. Pentru a avea mai mult spațiu pentru acces în portbagaj, puteți mări distanța de deschidere a portbagajului.

După modificare, portbagajul va continua să se deschidă la noua înălțime setată până când aceasta se modifică.

1. Deschideți portbagajul.
2. Reglați înălțimea de deschidere a portbagajului la distanța dorită utilizând butonul de închidere aflat pe partea dreaptă, în interiorul portbagajului.



Utilizați butonul de închidere marcat cu simbolul asociat.

Pentru a coborî portbagajul, deplasați-l manual la înălțimea preferată, apoi apăsați butonul de închidere pentru a-l opri. Dacă nu apăsați butonul de închidere, portbagajul va continua să coboare până la închidere.

Pentru a ridica portbagajul, deplasați-l manual la înălțimea dorită.

3. Apăsați lung butonul de închidere timp de câteva secunde pentru a seta noua înălțime.

> Un semnal sonor va confirma noua înălțime setată.

Reglarea înălțimii va fi salvată la profilul utilizat în acel moment.

---

## 6.3. Încuierea și descuierea

Aveți mai multe opțiuni pentru încuierea și descuierea mașinii, în funcție de cheile pe care le utilizați și de setările activate.

## Încuierea și descuierea de la distanță

Mașina dvs. se poate descuia și încuia automat atunci când vă apropiați de ea sau vă îndepărtați de ea, identificând o cheie cu acțiune de la distanță. Puteți activa sau dezactiva acest comportament din setări.

Puteți utiliza aplicația Volvo Cars pentru a încuia sau descuia mașina. Dacă ați configurat o cheie digitală pe dispozitivul dvs., puteți utiliza și butoanele de încuiere și descuiere din aplicația portofel a dispozitivului dvs.

### ! Important

Șoferul are responsabilitatea de a se asigura că mașina este încuiată, chiar dacă funcțiile automate sunt activate.

Hoții de mașini pot utiliza instrumente de bruieră a frecvențelor pentru a interfera cu funcția cheilor și preveni încuierea mașinii. După ce ieșiți din mașină, verificați întotdeauna dacă este încuiată portiera șoferului.

### i Notă

#### Cheia digitală și capacitatea de acțiune de la distanță

Pentru ca mașina dvs. să îl poată detecta de la distanță, asigurați-vă că ați activat Bluetooth pe dispozitivul dvs.

Dacă utilizați o cheie digitală pe un dispozitiv care nu are capacitate UWB<sup>[1]</sup>, cheia nu poate fi utilizată de la distanță și poate fi utilizată doar ca un card de acces.

### i Sfat

#### Dezactivarea din aplicația portofel a intrării pasive

Multe aplicații portofel au o setare care vă permite să dezactivați intrarea pasivă. După dezactivarea acestei funcții, mașina nu se va mai descuia automat atunci când vă apropiați de aceasta având asupra dvs. o cheie digitală. Funcția de descuiere la apropiere va fi, în continuare, disponibilă atunci când utilizați celelalte chei cu acțiune de la distanță.

## Utilizarea punctelor tactile de pe mânerul portierelor

Dacă doriți să încuiați sau să descuiați manual mașina utilizând în continuare o cheie cu acțiune de la distanță, puteți utiliza punctele tactile de pe mânerul portierelor.

Pentru a descuia mașina, atingeți partea de jos a mânerului portierei.



Punct tactil pe partea de jos a mânerului portierei.

Pentru a încuia mașina puneți un deget pe mica adâncitură de pe mânerul portierei.

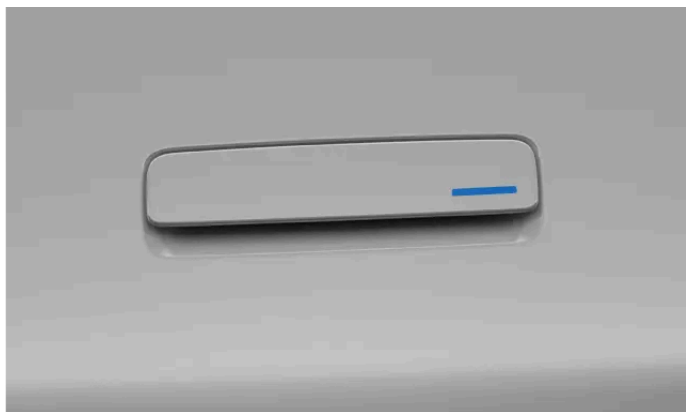

Adâncitura marchează punctul tactil în care vă puteți așeza degetul mare sau degetele pentru a vă încuia mașina.

#### Notă

Pentru ca punctele tactile să funcționeze trebuie să mențineți o cheie cu acțiune de la distanță, recunoscută, într-un loc unde mașina o poate detecta.

Pentru a împiedica încuierea sau descuierea automată a mașinii atunci când vă apropiați sau vă îndepărtați de el, asigurați-vă că ați dezactivat în setări funcțiile **Descuiere mașină la apropiere** și **Încuiere mașină la ieșire**.

## Utilizarea cititorului de cartele

Vă puteți încuia sau descuia mașina punând oricare dintre cheile dvs. pe cititorul NFC<sup>[2]</sup> de pe mânerul portierei șoferului.

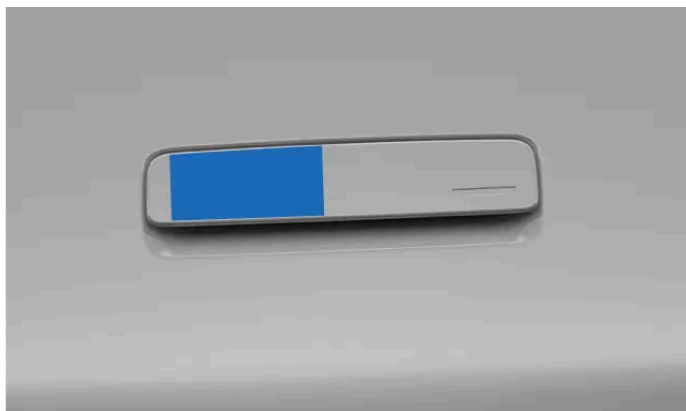

Locația de citire a cheii de pe mânerul portierei șoferului

Așezați cartela sau dispozitivul peste cititor. Dacă utilizați un Key Tag, logoul Volvo trebuie să fie îndreptat către dvs. Dacă utilizați cheia digitală, deschideți cheia în aplicația portofel înainte de a plasa dispozitivul pe cititor.

## Utilizarea panourilor de butoane

Comenzile directe pentru încuietorile portierelor sunt amplasate pe panourile cu butoane de pe interiorul portierelor din față. Simbolurile de încuiere și descuiere sunt vizibile pe butoane.



 **Avertizare**

Volvo vă recomandă să nu lăsați persoane sau animale de companie într-o mașină încuiată. Șoferul este singurul responsabil pentru bunăstarea și siguranța ocupanților din interior.

Unele regiuni au în vigoare o legislație prin care se interzice lăsarea oamenilor sau a animalelor de companie într-un vehicul încuiat.

[1] Bandă ultralargă

[2] NFC

## 6.3.1. Activarea încuietorilor de protecție pentru copii

Puteți activa și dezactiva încuietorile de protecție pentru copii din setări.



 **Important**

Atunci când conduceți cu copii pe locurile din spate, verificați dacă portierele spate sunt încuiate cu ajutorul încuietorilor de protecție pentru copii.

Încuietorile de protecție pentru copii pot creșterea siguranța pasagerilor aflați pe locurile din spate. Atunci când încuietorile de protecție pentru copii sunt active, pasagerii de pe locurile din spate nu vor putea deschide portierele spate sau acționa geamurile spate.

Șoferul menține controlul asupra geamurilor, iar mașina poate fi deschisă din exterior, dacă nu este încuiată.

### Activarea încuietorii pentru copii:

1. Apăsați simbolul mașină  din bara inferioară și accesați **Setări**.
2. Accesați **Comenzi** → **Încuiere**.
3. Apăsați simbolurile pentru încuietoria de protecție pentru copii   pentru a o activa.

- > Un simbol al încuietorelor de protecție pentru copii se afișează în afișajul pentru șofer pentru a confirma activarea încuietorelor.



Simbol afișat în afișajul pentru șofer, indicând faptul că încuietorele de protecție pentru copii sunt active.

Puteți dezactiva încuietorele de protecție pentru copii urmând aceiași pași ca și în cazul activării. Pentru a dezactiva încuietorea pentru copii, mașina trebuie să staționeze și șoferul să fie așezat în scaunul șoferului.

## 6.3.2. Setări pentru încuiere și descuiere

Puteți personaliza modul în care mașina reacționează la încuiere sau descuiere.

### Notă

Diferite setări afectează modul și momentul în care mașina este încuiată. Familiarizați-vă cu diferite opțiuni și cu modul în care acestea afectează comportamentele de încuiere și descuiere.

### Apropierea și încuierea la îndepărtare

Puteți opta dacă mașina dvs. trebuie să se descuiască automat atunci când vă apropiați de ea și să se încuiască atunci când vă îndepărtați de ea alegând setările **Descuiere mașină la apropiere** și **Încuiere mașină la ieșire**. Pentru ca aceste funcții să funcționeze trebuie să aveți asupra dvs. o cheie cu acțiune de la distanță, recunoscută..

### Comportamentul general al încuierii

Puteți personaliza multe dintre comportamentele generale de încuiere a mașinii. De exemplu, puteți activa sau dezactiva răspunsurile de feedback și puteți alege care portiere se descuiască atunci când utilizați punctele tactile de pe mânerul portierei șoferului.

Puteți seta mașina să se încuiască automat la condus pentru a optimiza siguranța ocupanților. Activarea acestei setări previne deschiderea accidentală a portierelor în timpul deplasării cu viteză ridicată. Se declanșează la o viteză de condus relativ mică.

### Încuierea ocupanților

Încuierea ocupanților în mașină este o funcție proiectată pentru situațiile în care doriți să încuiați mașina din exterior, dar în mașină mai există ocupanți. Ocupanții vor putea în continuare să deschidă mașina din interior, iar alarma mașinii nu va fi activată. Utilizați această funcție în mod responsabil.

 **Notă**

### Consumul de energie din baterie

Cât timp este activă funcția de încuiere a ocupanților, unele dintre funcțiile mașinii rămân active și consumă energie. Acest lucru poate consuma energia bateriei mașinii mai repede decât în mod normal, chiar și atunci când mașina este parcată.

### Actualizări software

Mașina dvs. nu va primi nicio actualizare de software prin comunicații wireless „over the air” cât timp este activă funcția de încuiere a ocupanților. Țineți cont de acest lucru dacă intenționați să permiteți încuierea ocupanților o perioadă prelungită de timp.

 **Avertizare**

Volvo vă recomandă să nu lăsați persoane sau animale de companie într-o mașină încuiată. Permițând încuierii cu ocupanți veți putea încuia mașina dacă au fost detectate persoane sau animale de companie în interior. Anumite sisteme ale mașinii pot rămâne active, iar portierele pot fi deschise în continuare din interior. Șoferul rămâne responsabil pentru bunăstarea și siguranța tuturor persoanelor care au rămas în interior.

## 6.3.2.1. Reglarea setărilor de încuiere și descuiere

În setări puteți regla mai multe reacții și comportamente de încuiere și descuiere ale mașinii.

 **Important**

### Modificarea setărilor de încuiere și descuiere

Activarea sau dezactivarea anumitor funcții afectează modul și momentul în care se încuie și se descuie mașina. Asigurați-vă că vă familiarizați cu diversele tipuri de chei, precum și cu funcțiile de încuiere și descuiere. Înțelegerea greșită a unei funcții vă poate face să credeți că mașina dvs. este încuiată atunci când nu este.

Șoferul are responsabilitatea de a se asigura că mașina este încuiată, chiar dacă funcțiile automate sunt activate.

1. Apăsați simbolul mașină  din bara inferioară și accesați **Setări**.
2. Accesați **Comenzi** → **Încuiere**.
3. Reglați setările de încuiere și descuiere.

### **Avertizare**

Volvo vă recomandă să nu lăsați persoane sau animale de companie într-o mașină încuiată.

Unele regiuni au în vigoare o legislație prin care se interzice lăsarea oamenilor sau a animalelor de companie într-un vehicul încuiat.

## 6.3.3. Încuiere fără răspuns

Dacă mașina dvs. nu se încuie și nu se încuie după cum a fost prevăzut, există câțiva pași pe care îi puteți încerca.

### **Notă**

În cazul în care bateriile mașinii se descarcă complet, mașina nu va răspunde la nicio cheie.

În cazul în care mașina a fost oprită timp de mai mult timp, descuierea acesteia poate dura mai multe secunde. Aceasta deoarece mașina are nevoie de timp pentru a-și reporni sistemele, pentru a recunoaște cheia și pentru a vă acorda acces.

## Încuierea nu funcționează

Dacă mașina nu se încuie, verificați dacă toate portierele sunt corect închise.

În cazul în care capota sau portbagajul nu sunt închise corespunzător atunci când încuiați mașina, aceasta va încuia doar portierele închise. După ce închideți capota sau portbagajul, mașina se va încuia și va fi protejată de alarma.

### **Notă**

#### Detecția ocupanților

Unul dintre motivele pentru care mașina nu se încuie poate fi detecția unui ocupant în interiorul mașinii. În această situație, pe afișajul central apare un mesaj.

## Nu funcționează încuierea automată

Pentru ca mașina să se descuie automat atunci când vă apropiați și să se încuie atunci când vă îndepărtați, asigurați-vă că:

- În setări sunt activate funcțiile **Descuie mașină la apropiere** și **Încuie mașină la ieșire**.
- cheia dvs. cu acțiune de la distanță este încărcată.
- semnalele wireless ale cheii nu sunt blocate.

Dacă mașina dvs. nu reacționează atunci când vă apropiați de ea având asupra dvs. cheile cu acțiune de la distanță, puteți încerca să o descuiați atingând partea de sub mânerul portierei sau așezând cheia pe cititorul de chei de pe mânerul portierei șoferului.

## Nu funcționează cheia digitală

Conținutul acestui manual reprezintă starea manualului de utilizare la momentul tipăririi și poate să nu fie valabil în totalitate la un moment ulterior. Pentru informații suplimentare, consultați pe prima pagină notele complete privind precizările legale.

Dacă utilizați o cheie digitală, puteți încerca și următoarele:

- opriți și porniți funcția Bluetooth a dispozitivului dvs.
- verificați dacă au fost selectate toate setările de acces obligatorii
- verificați dacă mașina și dispozitivul dvs. sunt actualizate la cea mai recentă versiune de software
- reporniți dispozitivul
- ștergeți și creați din nou cheia digitală.

## Portierele din spate nu se descuie

Dacă portierele din spate nu se deschid atunci când trageți de mânerul interior al ușilor, asigurați-vă că nu este activă încuietura pentru copii.

---

## 6.4. Antifurt

Mașina are un număr de sisteme și funcții care păstrează securitatea mașinii atunci când este încuiată.

La încuierea mașinii, unele funcții și sisteme sunt fie oprite, fie activate pentru a proteja mașina împotriva unui furt. De ex., alarma se armează automat.



Nu lăsați cheie nesupravegheată în mașină. Acestea pot fi utilizate pentru a dezactiva sistemele de securitate.

### Alarmă

Alarma se armează automat atunci când încuiați mașina și se dezarmează la descurierea mașinii.

### Blocarea schimbătorului de viteze

Când mașina este încuiată, schimbătorul de viteze se blochează.

### Imobilizatorul

Imobilizatorul este un sistem antifurt care previne conducerea mașinii dacă aceasta nu este pornită utilizând o cheie valabilă. Dacă mașina nu poate găsi cheia sau dacă nu o poate autentifica, mașina va rămâne imobilizată. Dacă nu se poate găsi cheia sau aceasta este descărcată, se va afișa o notificare în afișajul central. Dacă mașina dvs. nu reacționează la cheia alimentată cu baterie, încercați să utilizați o cartelă cheie. Dacă mașina pare să nu aibă energie, cauza ar putea fi bateriile descărcate sau ceva care îi afectează sistemele electrice.

---

### 6.4.1. Alarmă

Alarma ajută la îndepărtarea interferențelor cu mașina când aceasta este parcată.

Conținutul acestui manual reprezintă starea manualului de utilizare la momentul tipării și poate să nu fie valabil în totalitate la un moment ulterior. Pentru informații suplimentare, consultați pe prima pagină notele complete privind precizările legale.

Alarma se activează la încuierea mașinii și se dezactivează la descuierea acesteia.

Încercarea de a deschide o portieră încuiată va declanșa alarma. Mașina vă informează când este descuiată prin deplierea mânerelor portierelor.

**i** Notă

### Încuierea cu capota sau portbagajul deschis

În cazul în care capota sau portbagajul nu sunt închise corespunzător atunci când încuiați mașina, alarma nu va fi activată complet. În aceste cazuri, alarma va proteja doar portierele laterale.

De asemenea, mașina nu va detecta nicio mișcare în interior dacă ați încuiat-o cu capota sau portbagajul încă deschise.

După ce închideți capota sau portbagajul, mașina se va încuia și va fi protejată de alarmă.

## Indicatorul alarmei

Indicatorul alarmei este o lumină roșie, amplasată în centrul mașinii, în interior, sub parbriz. Indicatorul confirmă dacă alarma este activată cu o clipire lungă, în roșu.



## Declanșarea alarmei

Alarma se declanșează atunci când se efectuează o încercare neautorizată de deschidere a capotei, portbagajului sau a unei portiere. Alarma poate fi declanșată și de mișcarea din interiorul mașinii.

După activarea alarmei, se produc următoarele:

- Indicatorul de alarmă și luminile de avarie clipesc timp de până la 5 minute.
- Se pornește sunetul alarmei.
- Ciclul de alarmă este reluat de mai multe ori dacă nu se rezolvă problema care a declanșat alarma.

**i** Notă

Pentru a evita alarmele false, alarma mașinii este dezactivată în timpul instalării actualizărilor software prin comunicații radio over-the-air.



Sfat

### Sensibilitatea alarmei

Sensibilitatea alarmei poate fi redusă din setări, un aspect util în cazul în care mașina este parcată pe un feribot, unde poate fi afectată de mișcarea sau de vibrațiile exterioare.

Alarma se va declanșa și dacă utilizați un cric auto, conectați o remorcă sau tractați mașina. În astfel de cazuri, activați sensibilitatea redusă a alarmei.

## Oprirea alarmei

Descuierea mașinii cu alarma declanșată va opri semnalul sonor de alarmă și luminile. Indicatorul alarmei va continua să clipească rapid pentru câteva minute pentru a evidenția faptul că a existat o problemă de securitate potențială recentă.



Important

NU efectuați modificări sau completări la sistemul de alarmă, acesta nu va mai funcționa corespunzător.

## 6.4.1.1. Reducerea sensibilității alarmei

Reduceți sensibilitatea alarmei atunci când se preconizează mișcare semnificativă în sau în jurul mașinii când aceasta este parcată.

Setarea este utilă mai ales în cazul în care mașina este parcată într-o locație care poate fi afectată de mișcarea externă, de ex., la călătoria pe un feribot.

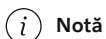

Notă

Dacă nu sunteți sigur(ă) de modul în care reacționează mașina, verificați indicatorul alarmei.

1. Apăsați simbolul mașină  din bara inferioară și accesați **Setări**.
2. Accesați **Comenzi** → **Încuiere** → **Reducere sensibilitate alarmă**.
3. Activează sau dezactivează sensibilitatea alarmei reduse.

Sensibilitatea redusă a alarmei se resetează la dezactivată la pornirea unui nou ciclu de condus.

## 7. Încărcarea mașinii

Familiarizați-vă cu modul în care funcționează încărcarea și cum puteți eficientiza fiecare sesiune de încărcare.



În această secțiune, puteți găsi mai multe detalii despre diferite tipuri de încărcare, despre setările de încărcare și despre modul în care să porniți și să opriți încărcarea. De asemenea, puteți citi mai multe informații specifice despre alte tipuri de încărcare.

---

### 7.1. Tipuri de încărcare

Aflați mai multe despre diversele tipuri de încărcare a mașinii și despre modul de inițiere a încărcării pentru fiecare tip.

## **Avertizare**

### Componentele de încărcare și tensiunea înaltă

- Prin componentele de încărcare ale mașinii trec curenți și tensiuni periculoase. Acestea trebuie manipulate cu grijă. Nu efectuați niciun fel de operațiuni care nu sunt descrise clar în manualul de utilizare.
- Nu modificați și nu reparați de unul singur componentele de încărcare. Contactați un atelier autorizat Volvo pentru orice reparații sau service necesare.
- Montarea și reparațiile echipamentului de încărcare de la domiciliu <sup>[1]</sup> trebuie efectuate de către un electrician autorizat.
- Deteriorarea componentelor de înaltă tensiune ale mașinii, inclusiv a bateriei de propulsie, poate provoca supraîncălzire, incendiu și vătămare gravă. În cazul în care există un risc de avarie, de ex. după o scurgere de la baterie, o inundație, un incendiu sau o coliziune, nu utilizați mașina. Contactați un atelier autorizat Volvo cât mai repede. Dacă este posibil, lăsați mașina în spații exterioare și la distanță de oameni, clădiri, bunuri și alte obiecte ce ar putea lua foc sau ar putea răspândi focul.

### Dacă purtați un stimulator cardiac sau un dispozitiv similar

Încărcarea mașinii poate afecta funcționarea unui stimulator cardiac implantat sau a altor echipamente medicale. Persoanelor cu stimulator cardiac implantat li se recomandă să consulte un medic înainte de prima încărcare.

## **Notă**

### Încărcarea bateriei de 12 V

Mașina menține încărcată bateria de 12 V atât timp cât bateria de înaltă tensiune este suficient de încărcată.

### Condensare în timpul încărcării

În timpul încărcării, sub mașină s-ar putea strânge condensul provenit de la sistemul de răcire. Acest lucru este normal și determinat de răcirea bateriei de propulsie.

## **Încărcare la c.a. de la o stație de încărcare sau de la un punct de încărcare domestic**

Punctele de încărcare cu c.a. sunt disponibile în diverse locații de încărcare, publice și private. Un punct de încărcare cu c.a. poate fi instalat la domiciliu și reprezintă sursa de energie recomandată pentru încărcarea obișnuită.

## **Încărcarea AC de la o priză de uz casnic**

Vă puteți încărca mașina de la o priză electrică domestică. Acest tip de încărcare este potrivit doar pentru încărcarea ocazională și nu este recomandat pentru utilizarea cu regularitate. În cazul în care planificați să încărcați mașina de la o priză domestică, efectuați câți va pași suplimentari pentru a vă asigura că acest lucru se întâmplă în siguranță.

## **Avertizare**

Nu utilizați prize electrice vizibil uzate sau deteriorate deoarece acestea ar putea provoca supraîncălzire, electrocutare sau vătămare.

### Important

- Încărcarea mașinii trebuie să se realizeze doar de la prize domestice cu împământare aprobate.
- Nu depășiți nivelul maxim permis al curentului de încărcare atunci când încărcați de la o priză domestică obișnuită. Ar putea fi valabile limite impuse prin recomandările locale sau naționale privind încărcarea.
- Înainte de a începe încărcarea, asigurați-vă că siguranța prizei domestice suportă curentul specificat al cablului de încărcare. Dacă nu sunteți sigur(ă), priza trebuie verificată de către un electrician calificat și autorizat.
- N cuplați niciodată cablul de încărcare dacă există pericolul de furtună cu trăsnete sau descărcări electrice.

## Încărcare rapidă cu curent continuu

Încărcarea rapidă în c.c. este disponibilă la anumite stații de încărcare. Aceste stații de încărcare furnizează intensități mai mari, precum și durate de încărcare mai mici.

### Notă

Stațiile de încărcare compatibile cu încărcarea rapidă sunt marcate, de obicei cu CCS sau Combo.

## Cablurile de încărcare

Există tipuri diferite de cabluri de încărcare care pot fi utilizate pentru a încărca mașina. Cablurile Mode 3 sunt cabluri standard de utilizat pentru încărcarea mașinilor electrice. Sunt disponibile două versiuni ale cablurilor Mode 2. Cablurile Mode 2 pot fi utilizate ca o soluție de urgență, dar nu sunt recomandate ca o metodă de încărcare zilnică.

<sup>[1]</sup> Inclusiv toate lucrările la carcasa contorului electric sau la panoul de serviciu al instalației de distribuție a energiei electrice.

### 7.1.1. Cablurile de încărcare

La prima utilizare a unui cablu de încărcare, verificați dacă acesta este compatibil cu mașina.

#### Recomandări privind cablul de încărcare și utilizarea acestuia

## **Avertizare**

### Înaltă tensiune

Cablul este conectat la un sistem electric periculos. Contactul cu curentul de înaltă tensiune poate cauza moartea sau accidentarea gravă.

### Cabluri deteriorate

Nu utilizați un cablu de încărcare care prezintă urme de deteriorare sau uzură. Se poate produce o electrocutare. Un cablu de încărcare deteriorat sau defect furnizat de Volvo poate fi reparat numai de un atelier autorizat. Pentru mai multe informații, contactați un atelier autorizat Volvo. Dacă încărcați mașina la o stație de încărcare, încercați un alt cablu sau un alt punct de încărcare.

### Uzura excesivă și reziduurile

Nu uitați să verificați întotdeauna dacă portul de încărcare și conectorul cablului de încărcare prezintă semne de uzură excesivă sau resturi, cum ar fi gheață sau pietriș. Nu atingeți conectorul cablului de încărcare și nu utilizați unelte pentru a încerca să îndepărtați reziduurile de la cablul de încărcare. Poate deteriora conectorul cablului de încărcare.

Stațiile publice de încărcare sunt utilizate constant și pot fi expuse la o uzură mai mare decât o stație de încărcare privată.

### Depozitarea cablului

Amplasați cablul într-o locație în care există un risc minim de a fi avariat sau de a cauza accidente personale. Un cablu amplasat incorect poate fi călcat sau cauza împiedicări.

### Siguranța copiilor

Nu păstrați cablurile la îndemâna copiilor, mai ales cele conectate.

## **Important**

### Lichide și cabluri

Nu imersați cablul de încărcare sau componentele sale în lichid. În cazul în care cablul necesită curățare, utilizați o lavetă curată, ușor umezită în apă. Dacă este cazul, utilizați un detergent slab. Nu utilizați niciodată substanțe chimice sau solvenți puternici.

### Utilizarea numai a cablurilor recomandate

- Utilizați numai cablurile originale furnizate împreună cu mașina.
- Volvo nu își asumă responsabilitatea pentru orice avarie sau accident cauzate de echipamentul de încărcare nerecomandat de Volvo.

 **Notă**

### Cabluri recomandate

Volvo recomandă un cablu de încărcare conform CEI 62196 și IEC 61851, care acceptă monitorizarea temperaturii.

### Instrucțiuni privind cablurile de încărcare

Înainte de a utiliza un cablu de încărcare, citiți instrucțiunile producătorului cablului.

Unele stații de încărcare au un cablu de încărcare conectat permanent. Urmați instrucțiunile stației de încărcare cu privire la modul de utilizare al acestuia.

## Cablu de încărcare Mode 3 pentru stații de încărcare

Puteți utiliza acest tip de cablu pentru a încărca mașina la stațiile de încărcare cu c.a.

## Cablurile de încărcare Mode 2

Utilizați un cablu de încărcare cu o fișă domestică pentru a încărca mașina de la o priză normală domestică, de ex., când nu aveți disponibile alte opțiuni de încărcare.

 **Important**

Nu utilizați acest tip de încărcare ca o metodă de încărcare zilnică.

## 7.2. Ecranul și setările de încărcare

În vizualizarea de încărcare puteți accesa informații despre evoluția încărcării, puteți debloca cablul de încărcare și puteți efectua diverse setări de încărcare. Puteți personaliza setările de încărcare după preferințe. Ecranul de încărcare se afișează automat la inițierea încărcării.

### Notă

Conținutul de informații poate varia în funcție de starea actuală de încărcare.

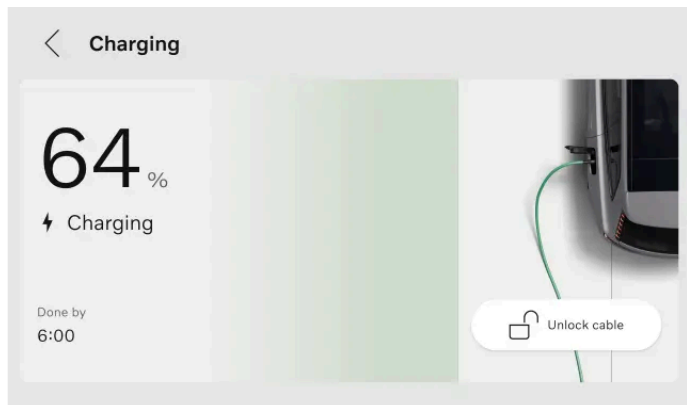

Următoarele informații, funcții și setări sunt disponibile în afișajul central:

- Nivelul actual al energiei din baterie
- Nivelul de energie din baterie urmărit
- Amperajul <sup>[1]</sup>
- Starea de încărcare
- Setări un nivel țintă al energiei din baterie
- Limitați curentul electric pentru încărcarea cu c.a.
- Adăugarea și gestionarea programărilor
- Setări un nivel minim al energiei din baterie
- Deconectați cablul de încărcare
- Activați Plug & Charge

### Sfat

De asemenea, puteți accesa informațiile despre nivelul energiei din baterie, starea de încărcare și procesul de încărcare din aplicația Volvo Cars.

Puteți accesa ecranul de încărcare și din setările din afișajul central.

<sup>[1]</sup> Amperajul se afișează numai dacă s-a setat o limită.

## 7.2.1. Setarea unui nivel urmărit de energie în baterie

Puteți seta un nivel țintă al energiei în baterie selectând o valoare din ecranul Încărcare. Acest lucru vă ajută la a menține o performanță bună de încărcare și la o durată de utilizare mai lungă a bateriei.

Conținutul acestui manual reprezintă starea manualului de utilizare la momentul tipăririi și poate să nu fie valabil în totalitate la un moment ulterior. Pentru informații suplimentare, consultați pe prima pagină notele complete privind precizările legale.

Există două opțiuni presetate: **Conduc zilnic** și **Deplas. lungă**. **Conduc zilnic** este nivelul de încărcare recomandat care vă încarcă mașina până la 90%. **Deplas. lungă** vă încarcă mașina până la 100% și se poate selecta în cazul în care doriți autonomia maximă posibilă a mașinii. De asemenea, puteți selecta personalizarea valorii nivelului țintă de energie din baterie selectând **Personalizat**.

 **Sfat**

Puteți seta un nivel țintă de încărcare a energiei în baterie din aplicația Volvo Cars.

1. Apăsați simbolul mașină  din bara inferioară și accesați **Setări**.
  2. Accesați **Încărcare** → **Nivel țintă baterie**.
  3. Selectați nivelul preferat de energie din baterie.
- > Nivelul țintă al energiei din baterie se va schimba. Valoarea se salvează până la următoarea modificare.

## 7.2.2. Setarea unei limite de amperaj pentru încărcare

Puteți seta o limită de amperaj pentru încărcarea cu c.a. selectând o valoare din ecranul **Încărcare**.

Amperul, prescurtat A, este unitatea de măsură pentru curentul electric. Puteți seta o limită de amperaj pe vizualizarea de încărcare pentru a controla cantitatea de energie consumată de mașină în timpul încărcării. În acest fel evitați suprasolicitarea sistemului electric al locuinței și protejați bateria împotriva uzurii inutile.

Se poate seta o limită de amperaj pentru o locație specifică. Setarea limitei de amperaj se aplică automat la încărcarea mașinii în acea locație.

1. Apăsați simbolul mașină  din bara inferioară și accesați **Setări**.
  2. Accesați **Încărcare** → **Limită amperaj**.
  3. Reglați limita de amperaj la valoarea preferată.<sup>[1]</sup>
- > Limita de încărcare se modifică, iar valoarea se salvează până la următoarea modificare. La încărcarea mașinii, limita de amperaj se va afișa în afișajul central.

 **Sfat**

De asemenea, puteți seta o limită de amperaj în aplicația Volvo Cars.

 **Notă**

Amperajul poate fi limitat de stația de încărcare, cablul de încărcare sau de mașină. Nu există o garanție conform căreia mașina poate fi încărcată la amperajul specificat, dacă acesta este mai mare decât cel permis de stația de încărcare sau de cablul de încărcare.

<sup>[1]</sup> Disponibilă numai pentru încărcarea cu c.a.

## 7.2.3. Adăugarea și gestionarea de programe de încărcare

Din ecranul Încărcare, puteți seta și activa un program de încărcare pentru mașină. Acest lucru înseamnă că puteți specifica momentul la care doriți ca mașina să se încarce, de ex., când este conectată peste noapte.

 **Sfat**

Puteți adăuga un program de încărcare și din aplicația Volvo Cars.

Puteți decide să activați fie un program manual, fie unul inteligent.

Un program inteligent decide când să se încarce în funcție de diferiți parametri, de exemplu funcționarea corespunzătoare a bateriei, intervalul orar cu cele mici tarife și preferințele utilizatorului.<sup>[1]</sup> Trebuie doar să setați o oră de plecare, iar sistemul va încerca să atingă nivelul țintă dorit de energie în baterie până la ora de plecare selectată. Cu toate acestea, există anumiți factori externi care pot afecta acest lucru, cum ar fi puterea disponibilă, tipul de cablu de încărcare de la stația de încărcare și intervalul de timp dintre conectarea cablului de încărcare și ora plecării. Aveți grijă să vă planificați în consecință și să alocați suficient timp pentru ca mașina dvs. să se poată încărca după cum s-a stabilit.

Puteți seta un program de încărcare pentru o locație specifică. Atunci când sosiți la locația specifică, se va aplica automat programul de încărcare.

1. Apăsați simbolul mașină  din bara inferioară și accesați **Setări**.
  2. Accesați **Încărcare** și selectați **Programări inteligente** sau **Programări manuale**.
  3. Apăsați **Adăugare** pentru a adăuga un program de încărcare.
  4. Dacă ați adăugat un program inteligent, selectați ora de plecare și apăsați **Salvare**.  
Dacă ați adăugat un program manual, selectați orele de pornire și oprire și apăsați **Salvare**.
  5. Activați programul prin activarea temporizatorului.
- > Temporizatorul este activ și ora pentru încărcarea programată este vizibilă în ecranul de încărcare.

De asemenea, puteți modifica programul prin ajustarea orelor de pornire și oprire sau a orei de plecare.

Dezactivați programul prin dezactivarea temporizatorului. Temporizatorul nu este activ și nu este planificată nicio încărcare programată.

 **Notă**

De asemenea, puteți să anulați un program de încărcare și să încărcați imediat prin intermediul aplicației Volvo Cars. Opțiunea este disponibilă dacă un program de încărcare este activ, mașina este în treapta Parcare și cablul de încărcare este conectat.<sup>[2]</sup>

<sup>[1]</sup> Opțiunile pot varia în funcție de regiune.

<sup>[2]</sup> Opțiunile pot varia în funcție de regiune și de versiunea aplicației.

---

## 7.2.4. Setarea unui nivel minim de energie în baterie

Puteți seta un nivel minim al energiei în baterie selectând o valoare din ecranul Încărcare. Acest lucru garantează faptul că mașina se încarcă la nivelul minim, indiferent de orice altă setare.

Un nivel minim de energie în baterie poate fi setat pentru o locație specifică de încărcare. Setarea pentru nivelul de energie în baterie se aplică automat la încărcarea mașinii în acea locație. În cazul în care este activ un program de încărcare, încărcarea se suspendă până la ora programată de pornire atunci când se atinge nivelul minim de energie în baterie.

1. Apăsați simbolul mașină  din bara inferioară și accesați **Setări**.
  2. Accesați **Încărcare** → **Nivel minim energie în baterie**.
  3. Activați funcția.
  4. Reglați nivelul minim de energie în baterie la valoarea preferată.
- > Nivelul minim de energie în baterie se modifică, iar valoarea se salvează până la următoarea modificare.

---

## 7.2.5. Plug & Charge

Plug & Charge este un sistem de autentificare și facturare, care simplifică experiența de încărcare.

Plug & Charge este susținut de ISO 15118, standardul internațional pentru încărcarea mașinilor electrice. La utilizarea Plug & Charge, nu veți utiliza carduri sau aplicații suplimentare sau pași de autentificare manuali. În schimb, este suficient să conectați

cablul de încărcare la mașină. Stația de încărcare vă recunoaște și vă autentifică automat mașina permițând începerea procesului de încărcare.

Numărul de stații de încărcare care acceptă Plug & Charge este limitat și nu toate tipurile de încărcare sunt acceptate. Dacă stația de încărcare nu acceptă Plug & Charge, va trebui să vă autorizați la încărcător.

Există alte moduri care vă ajută să simplificați procesul de încărcare. Prin utilizarea anumitor parametri ai mașinii, puteți conecta informațiile la diferite aplicații și furnizori de încărcare. Apoi, veți putea fi identificat automat la stația de încărcare, fără nevoia unor carduri suplimentare. Cu toate acestea, afișajele mașinii nu vor afișa informații sau instrucțiuni pentru aceste metode.

## 7.2.5.1. Activarea Plug & Charge

Puteți activa Plug & Charge din ecranul de încărcare. Acest lucru poate simplifica procesul de încărcare, de la autentificare la facturare.

### Notă

Plug & Charge este inclusă în ecranul de încărcare, dar poate să nu fie disponibil în țara dvs. Acest lucru se întâmplă deoarece furnizorii de servicii de e-mobilitate<sup>[1]</sup>, stațiile de încărcare și alte elemente de infrastructură trebuie să accepte Plug & Charge în țara dvs. înainte de a putea utiliza această funcție.

1. Apăsați simbolul mașină  din bara inferioară și accesați **Setări**.
  2. Accesați **Încărcare** → **Setări avansate** → **Plug & Charge**.
  3. Activați funcția.
  4. Apăsați **Aflați mai multe** pentru a copia cu ușurință numărul PCID<sup>[2]</sup> unic al mașinii dvs. Urmați instrucțiunile privind modul de activare a Plug & Charge din aplicația Volvo Cars.  
În cazul în care utilizați un furnizor care nu este un partener Volvo, procesul și instrucțiunile pot varia în funcție de furnizorul de servicii de mobilitate.
  5. Conectați mașina la o stație de încărcare publică.
- > Certificatul aferent contractului se instalează prin cablu, iar autorizarea și plata sunt gestionate de mașină și de stația de încărcare. Puteți observa starea în afișajul pentru șofer și la portul de încărcare în timpul instalării. Sesiunea de încărcare începe la finalizarea autorizării.

### Notă

În cazul în care există unele erori privind Plug & Charge, încercați să reconectați cablul de încărcare. Dacă acest lucru nu funcționează, verificați setările de încărcare pentru a vedea dacă s-a instalat un contract în mașină. În cazul în care există un contract, contactați furnizorul de servicii de e-mobilitate pentru a verifica dacă nu există probleme cu contractul. Dacă nu există un contract, urmați din nou pașii de activare. Dacă problema persistă, încercați încărcarea normală. Efectuați dvs. autorizarea la încărcător și urmați instrucțiunile din interfața stației de încărcare.



În cazul în care Plug & Charge nu funcționează după o vizită la atelier, este posibil ca certificatul contractului să fi fost eliminat din mașină. Urmăriți din nou pașii de activare.

## Gestionarea certificatelor de contract Plug & Charge

### Notă

#### Eliminarea certificatelor de contract

După crearea certificatelor de contract Plug & Charge, acestea sunt stocate în mașină și pe un server extern din afara mașinii. Nu uitați să ștergeți ambele certificate atunci când reziliați sau transferați dreptul de proprietate asupra mașinii.

Certificatul dvs. de contract din mașină poate fi șters din afișajul central. Apăsați simbolul mașină  din bara inferioară și accesați **Setări** → **Încărcare** → **Setări avansate** → **Plug & Charge** → **Cont de încărcare**, apoi apăsați simbolul coș de gunoi .

Pentru a șterge certificatul dvs. de contract de pe serverul extern, accesați setările Plug & Charge din aplicația Volvo Cars. [\[3\]](#)

Resetarea mașinii la setările din fabrică nu șterge automat certificatele de contract instalate. În continuare trebuie să ștergeți certificatul de contract din afișajul central.

#### Adăugarea unui nou certificat de contract

Pentru a adăuga un nou certificat de contract, verificați dacă Plug & Charge este activată și urmați din nou pașii de activare. Se va instala întotdeauna cel mai recent contract de certificat. Dacă doriți să ștergeți permanent contul, va trebui să anulați contractul încheiat cu furnizorul de servicii de e-mobilitate.

[\[1\]](#) Un furnizor de servicii de e-mobilitate, cunoscut și ca e-MSP, este o companie sau o organizație care oferă servicii privind mobilitatea electrică.

[\[2\]](#) ID certificat de furnizare

[\[3\]](#) Dacă utilizați un furnizor care nu este partener Volvo, contactați-l, deoarece procesul și instrucțiunile pot varia.

## 7.3. Pornirea și oprirea încărcării

Puteți încărca mașina utilizând încărcarea cu c.a. [\[1\]](#) sau cu c.c. [\[2\]](#). Modul de începere și finalizare a procesului de încărcare depinde de tipul utilizat de încărcare.

Încărcarea cu c.a. este modul de încărcare recomandat pentru încărcarea zilnică, deoarece păstrează starea bateriei în timp. Puteți utiliza încărcarea cu c.a. în cazul în care încărcați de la o stație de încărcare, de la un punct de încărcare domestic sau de la o priză domestică normală. Încărcarea cu c.c. este disponibilă la anumite stații de încărcare și încarcă mașina mai rapid decât încărcarea cu c.a. Utilizați încărcarea c.c. atunci când doriți să încărcați bateria rapid.

[1] Curent alternativ

[2] Curent continuu

## 7.3.1. Pornirea încărcării cu c.a.

Încărcarea cu c.a. se poate efectua la anumite stații de încărcare sau la un punct de încărcare sau la o priză electrică domestică normală. Cablul necesar depinde de modul de încărcare.

Pentru a iniția încărcarea, verificați următoarele:

- Mașina este în Parcare.
- Setările de încărcare sunt setate conform preferințelor.

În cazul în care utilizați o priză electrică domestică normală, asigurați-vă că aceasta respectă cerințele de siguranță pentru încărcare.

### Avertizare

Nu conectați alte echipamente, altele decât cablul de încărcare, între sursa de încărcare și portul de încărcare al mașinii.<sup>[1]</sup> Acest lucru poate determina funcționarea defectuoasă, deteriorări sau electrocutare.

1. Conectați cablul de încărcare la sursa de încărcare. Unele stații de încărcare au atașat un cablu de încărcare permanent, pe care îl puteți conecta la mașină.
2. Deschideți clapeta de încărcare apăsând ușor pe capătul cel mai îndepărtat.



3. Scoateți husa protecție de la conectorul cablului.

 **Important**

Pentru a evita deteriorarea mașinii, poziționați husa de protecție a conectorului astfel încât să nu atingă mașina.

4. Conectați cablul la portul de încărcare.

> După introducerea completă, cablul se blochează la locul său. Încărcarea începe în câteva secunde.

Puteți observa starea de încărcare la portul de încărcare și în afișajul pentru șofer.

## Acțiune recomandată dacă încărcarea nu pornește

Mai întâi, deconectați cablul de la portul de încărcare al mașinii, apoi de la sursa de încărcare. Înainte de a-l reconecta, așteptați puțin. Dacă problema persistă, contactați un atelier de service autorizat Volvo.

[1] Sunt incluse aici cablurile prelungitoare, divizoarele de priză, adaptoarele de priză, temporizatoarele externe dispozitivele de protecție la supratensiune și alte dispozitive similare.

## 7.3.2. Pornirea încărcării cu c.c.

Încărcarea rapidă este disponibilă la anumite stații de încărcare.

Stațiile de încărcare cu c.c. au atașate cabluri de încărcare permanente, prin urmare, nu trebuie să utilizați propriul cablu.

 **Avertizare**

- Stațiile publice de încărcare sunt utilizate constant și pot fi expuse la o uzură mai mare decât o stație de încărcare privată. Verificați întotdeauna conectorul cablului de încărcare pentru uzură excesivă sau reziduuri.
- Nu atingeți conectorul cablului de încărcare și nu utilizați unelte pentru a încerca să îndepărtați reziduurile de la cablul de încărcare. Se poate produce o electrocutare.
- Nu utilizați un cablu de încărcare care prezintă urme de deteriorare sau uzură. Se poate produce o electrocutare. Încercați un alt cablu sau punct de încărcare la stația de încărcare.
- Asigurați-vă că acel conector al cablului de încărcare se conectează complet în portul de încărcare. Un conector uzat poate preveni o conexiune sigură la mașină.

Pentru a iniția încărcarea, verificați următoarele:

- Mașina este în Parcare.
- Înainte de a începe, verificați dacă stația de încărcare are instrucțiuni.

1. Deschideți clapeta de încărcare apăsând ușor pe capătul cel mai îndepărtat.



2. Scoateți capacele de la port și de la conectorul cablului.
3. Utilizați ambele mâini pentru a apăsa pe conectorul cablului până la pătrunderea completă în portul de încărcare. Faceți-vă un obicei din a împinge cablul de încărcare în sus pentru câteva secunde după introducerea pentru a garanta conexiunea și blocarea.
  - > Cablul de încărcare se blochează automat în poziție după câteva secunde.
4. După confirmarea blocării în poziție a cablului, urmați instrucțiunile stației de încărcare pentru autorizarea încărcării.
  - > Încărcarea începe după finalizarea rulării de către stația de încărcare a unui test de izolare. Finalizarea acestuia poate dura până la un minut.

Puteți observa starea de încărcare la portul de încărcare și în afișajul pentru șofer.

### 7.3.3. Oprirea încărcării cu c.a.

Puteți încheia în orice moment procesul de încărcare.

#### Important

Înainte de a scoate cablul din portul de încărcare al mașinii, încheiați sesiunea de încărcare. În caz contrar, ați putea deteriora cablul sau sistemul.

1. Opriți încărcarea apăsând butonul de deblocare de lângă portul de încărcare.



- > Încărcarea se oprește și cablul de încărcare se deblochează de la portul de încărcare.
2. Deconectați cablul de încărcare de la mașină.

 **Notă**

În cazul în care cablul de încărcare nu se deconectează într-o perioadă scurtă de timp, cablul se blochează din nou și se va relua încărcarea.

3. În cazul în care există, reatașați husa de protecție pe conectorul cablului.
4. În funcție de cablul utilizat:
  - Deconectați cablul de încărcare de la stația de încărcare.
  - Fixați la loc cablul de încărcare la priza din compartimentul de depozitare al stației.
5. Închideți clapeta de încărcare.

 **Sfat**

De asemenea, puteți opri procesul de încărcare de la stația de încărcare sau apăsând butonul **Debl. cablul** de pe afișajul central al mașinii.

## 7.3.4. Oprirea încărcării cu c.c.

Puteți încheia în orice moment procesul de încărcare.

 **Important**

Înainte de a scoate cablul din portul de încărcare al mașinii, încheiați sesiunea de încărcare. În caz contrar, ați putea deteriora cablul sau sistemul.

1. Opriți încărcarea apăsând butonul de deblocare de lângă portul de încărcare.



- > Încărcarea se oprește și mânerul cablului de încărcare se decuplează. Acest lucru poate dura câteva secunde.
2. Deconectați cablul de încărcare de la mașină.
  3. În cazul în care există, reatașați husa de protecție pe conectorul cablului.
  4. Fixați la loc husa de protecție a portului de încărcare și închideți clapeta de încărcare.



Sfat

De asemenea, puteți opri procesul de încărcare de la stația de încărcare sau apăsând butonul **Debl. cablul** de pe afișajul central al mașinii.

## 7.3.5. Deblocarea cablului de încărcare

În cazul în care cablul de încărcare nu se deblochează automat după ce ați oprit încărcarea, puteți încerca următorii pași.

De obicei, cablul de încărcare se deblochează automat atunci când opriți încărcarea. Cu toate acestea, în cazul în care cablul de încărcare rămâne în portul de încărcare după terminarea încărcării, cablul de încărcare este blocat automat din nou <sup>[1]</sup>

Verificați dacă cheia este în raza de acțiune și dacă mașina este descuiată.

- Opriți încărcarea apăsând butonul de decuplare de lângă priza de încărcare sau apăsând **Deblocare cablu** pe afișajul central.
- În cazul în care încărcați la o stație de încărcare publică, urmați instrucțiunile din interfața stației de încărcare pentru a opri încărcarea.
- Manevrați cu grijă cablul de încărcare.
- Încuiați și descuiați mașina.
- Încuiați mașina și așteptați până când LED-ul de la portul de încărcare se stinge. Acest lucru poate dura. Apoi, încuiați mașina și încercați să opriți încărcarea de a butonul de deblocare sau, din nou, din afișajul central.

În cazul în care cablul de încărcare nu se deblochează nici acum, opriți încărcarea de la stația de încărcare, punctul de încărcare sau priza domestică într-unul din următoarele moduri:

- Încărcarea de la o stație de încărcare publică: contactați serviciul Clienți al stației de încărcare pentru asistență la oprirea încărcării.
- Încărcarea de la un punct de încărcare domestic: deconectați în siguranță alimentarea electrică de la punctul de încărcare domestic.
- Încărcarea de la o priză domestică: deconectați fișa de la priza domestică.

Dacă problema persistă, contactați un atelier de service autorizat Volvo.

<sup>[1]</sup> Se aplică la încărcarea cu c.a.

## 7.3.5.1. Utilizarea mânerului de eliberare de urgență pentru cablul de încărcare

În cazul în care cablul de încărcare nu se deblochează de la mașină după ce ați oprit încărcarea, utilizați mânerul de decuplare de urgență. Nu utilizați niciodată mânerul de deblocare de urgență în cursul unei încărcări.

1. Deschideți portbagajul și trapa de încărcare.
2. Localizați mânerul de deblocare de urgență din partea stângă a portbagajului.



3.

### Avertizare

Înainte de a utiliza mânerul de deblocare de urgență, verificați afișajul pentru șofer sau portul de încărcare pentru a vă asigura că procesul de încărcare s-a oprit. Mânerul de deblocare de urgență nu poate fi utilizat în timpul încărcării.

Trageți ușor mânerul de decuplare de urgență până simțiți o rezistență.

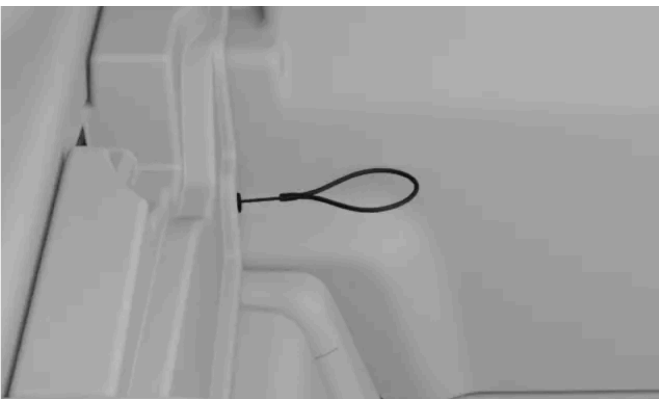

- > Cablul de încărcare este deblocat de la portul de încărcare.

### Notă

Mânerul de deblocare de urgență se retrage automat la începerea următorului ciclu de încărcare.

4. Așteptați aproximativ 5 secunde înainte de a deconecta cablul de încărcare de la mașină.
5. Închideți portbagajul.

Dacă problema persistă, contactați un atelier de service autorizat Volvo.

---

## 7.4. Durata de încărcare și starea

Aflați mai multe informații despre duratele de încărcare pentru a ști la ce să vă așteptați în situații diferite și ce înseamnă stările de încărcare diferite.

---

### 7.4.1. Duratele de încărcare

Durata de timp necesară pentru încărcarea mașinii depinde de tipul de încărcare și de mai mulți factori specifici. Duratele de încărcare menționate sunt aproximative.

Iată unele exemple de factori care pot afecta durata de încărcare:

- condiționarea;
- sistemul de climatizare al mașinii și alte sarcini electrice active;
- temperatura exterioară;
- temperatura bateriei;
- echipamentul de încărcare;
- dimensiunea bateriei;
- starea bateriei și starea mașinii
- infrastructura;
- setările de încărcare, de ex., limita amperajului.

### Încărcarea cu c.a. de la o priză domestică <sup>[1]</sup>

Curent (A) <sup>[2]</sup> Energie electrică de încărcare (kW) Durată de încărcare (ore) <sup>[3]</sup>

### Încărcare la c.a. de la o stație de încărcare sau de la un punct de încărcare domestic

Curent (A) <sup>[2]</sup> Energie electrică de încărcare (kW) Durată de încărcare (ore) <sup>[3]</sup>

### Încărcarea rapidă de la o stație de încărcare cu c.c.

#### Notă

Duratele de încărcare afișate se bazează pe puterea nominală a stațiilor de încărcare de înaltă tensiune compatibile. Puterea de încărcare reală ar putea fi limitată atunci când se utilizează stații de încărcare de joasă tensiune, de exemplu 400 V c.c.

**i** Notă

Bateria se încarcă cel mai rapid atunci când bateria este descărcată. După ce ajunge la un nivel de 30%, viteza maximă de încărcare scade gradual pe măsură ce nivelul energiei din baterie crește.

**i** Sfat

La utilizarea Google Maps pentru a seta o stație de încărcare rapidă ca destinație, mașina precondiționează bateria pentru a optimiza performanța de încărcare când ajungeți la destinație.

**i** Notă

Dacă lipsesc date, acestea vor fi actualizate într-o etapă ulterioară.

[1] Utilizând o priză de 200-240 V.

[2] Curentul maxim de încărcare poate varia în funcție de regiune.

[3] De la 0-100%

[4] Energia electrică maximă pe care stația de încărcare o poate furniza

[5] Se aplică la un grad de încărcare de 10-80%, cu condiția ca temperatura bateriei să fie de aprox. 35 °C (95 °F). Intervalele de încărcare vor varia și depind de factori precum temperatura exterioară, echipamentul de încărcare, starea bateriei și starea mașinii.

## 7.4.2. Starea de încărcare

Starea de încărcare a mașinii este afișată în diferite culori, atât la portul de încărcare, cât și în afișaje.











① Informații privind starea de încărcare din afișajul pentru șofer

## 2 Informații despre starea de încărcare la portul de încărcare

Lampa portului de încărcare indică numai starea actuală a ciclului de încărcare. În cazul în care doriți mai multe informații detaliate, acestea sunt disponibile în afișajul pentru șofer. De asemenea, puteți accesa ecranul de încărcare din afișajul central, pentru o descriere și mai detaliată.

### 7.4.2.1. Starea de încărcare la portul de încărcare

Puteți observa în afișaj starea de încărcare actuală a mașinii la portul de încărcare.

| Culoare                                                                             | Nume culoare       | Descriere                                                                                                                                                                                                                                                                                                                                                                                                                                                                                                                          |
|-------------------------------------------------------------------------------------|--------------------|------------------------------------------------------------------------------------------------------------------------------------------------------------------------------------------------------------------------------------------------------------------------------------------------------------------------------------------------------------------------------------------------------------------------------------------------------------------------------------------------------------------------------------|
|    | Alb, solid         | Cablul de încărcare este conectat și deblocat.                                                                                                                                                                                                                                                                                                                                                                                                                                                                                     |
|    | Alb, clipește      | Cablul de încărcare este conectat și procesul de încărcare este în curs de inițiere sau așteaptă să pornească.                                                                                                                                                                                                                                                                                                                                                                                                                     |
|    | Verde, clipește    | Încărcarea este în derulare.                                                                                                                                                                                                                                                                                                                                                                                                                                                                                                       |
|   | Albastru, compact  | Încărcarea este programată.                                                                                                                                                                                                                                                                                                                                                                                                                                                                                                        |
|  | Alb, pulsând rapid | Starea este vizibilă după oprirea încărcării.                                                                                                                                                                                                                                                                                                                                                                                                                                                                                      |
|  | Verde, compact     | Încărcarea s-a finalizat.                                                                                                                                                                                                                                                                                                                                                                                                                                                                                                          |
|  | Roșu, solid        | Eroare la încărcare. Pentru informații suplimentare, verificați afișajele. Verificați dacă cablul de încărcare este corect conectat la portul de încărcare al mașinii și că sursa de energie electrică, de ex., cablul sau stația de încărcare funcționează corect. În cazul în care se indică o eroare, încercați să deconectați cablul de la mașină și apoi să îl reconectați și să reinițiați încărcarea pentru a observa dacă problema s-a remediat. Dacă problema persistă, contactați un atelier de service autorizat Volvo. |
|  | Roșu, clipește     | Starea este vizibilă dacă ați încercat să deblocați cablul de încărcare fără autorizare. Descuiați mașina și încercați din nou.                                                                                                                                                                                                                                                                                                                                                                                                    |

### 7.4.2.2. Starea de încărcare din afișajul pentru șofer

În afișajul pentru șofer puteți observa starea de încărcare actuală a mașinii.

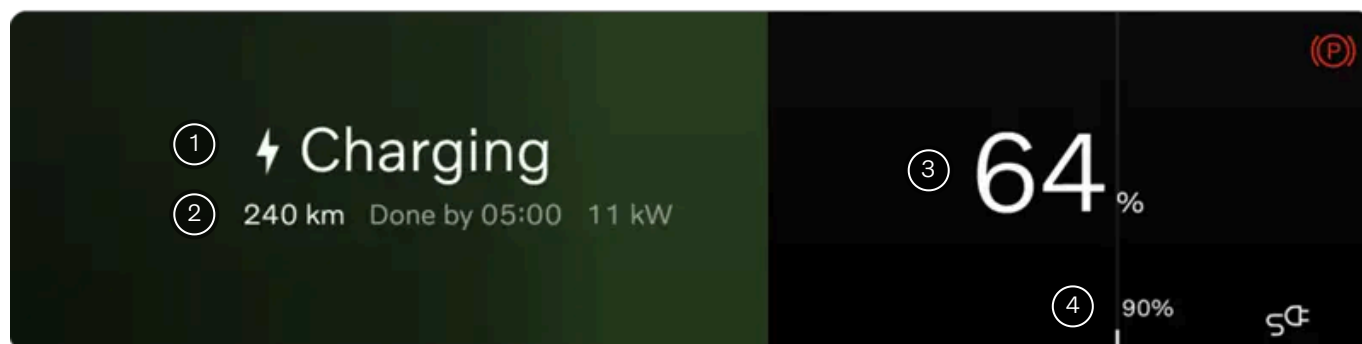



Informații disponibile în afișajul pentru șofer.

- 1 Informații despre stare de încărcare
- 2 Autonomia actuală și puterea de încărcare
- 3 Informații nivel de energie din baterie
- 4 Nivelul de energie din baterie urmărit

Afișajul pentru șofer conține informații despre starea de încărcare, de ex., text despre stare, nivelul energiei în baterie, autonomia actuală, puterea de încărcare, durata de timp rămasă de încărcare și informații despre ora programată. Sunt vizibile și culorile diferite ale barei de progres. Informațiile pot varia în funcție de starea de încărcare.

| Stadiu                    | Culoare | Nume culoare      | Descriere                                                                                                                                                                                                         |
|---------------------------|---------|-------------------|-------------------------------------------------------------------------------------------------------------------------------------------------------------------------------------------------------------------|
| Se inițializează          |         | Argintiu, pulsând | Cablul este conectat și mașina inițiază conexiunea.                                                                                                                                                               |
| Se autorizează            |         | Argintiu, pulsând | Cablul este conectat și se autorizează metoda de plată la conectare și se activează Plug & Charge.                                                                                                                |
| Încărcare                 |         | Verde, clipește   | Mașina se încarcă. Dacă mașina se încarcă în timp ce un traseu de navigație este activ, simbolul de navigație  este vizibil în afișaj. Simbolul indică nivelul de energie din baterie necesar pentru acel traseu. |
| Gata de plecare           |         | Verde, clipește   | Mașina se încarcă, iar nivelul bateriei este suficient pentru a ajunge la următoarea destinație. Mașina va continua să se încarce până când bateria ajunge la nivelul urmărit.                                    |
| Terminat                  |         | Verde, compact    | Încărcarea s-a finalizat.                                                                                                                                                                                         |
| Se încarcă până la %1\$s% |         | Verde, clipește   | Mașina se încarcă la nivelul minim în timp ce un program este activ.                                                                                                                                              |
| Programată                |         | Albastru, compact | Cablul este conectat la priză, iar încărcarea mașinii este programată la o oră ulterioară. Informațiile despre ora programată sunt vizibile în afișaj.                                                            |
| Încărcare inteligentă     |         | Verde, clipește   | Cablul este conectat și mașina este setată pentru încărcare inteligentă. Sistemul este responsabil pentru alegerea momentului în care trebuie să încărcați.                                                       |

| Stadiu              | Culoare                                                                           | Nume culoare       | Descriere                                                                                                                                                                                                     |
|---------------------|-----------------------------------------------------------------------------------|--------------------|---------------------------------------------------------------------------------------------------------------------------------------------------------------------------------------------------------------|
| În așteptare        |  | Argint,<br>compact | Cablul este conectat, dar mașina nu se încarcă. Acest lucru se produce deoarece punctul de încărcare utilizează propriul program sau în cazul în care ceva s-a supraîncălzit.                                 |
| Eroare de încărcare |  | Roșu, solid        | Cablul este conectat, dar există o eroare la conexiunea de încărcare. În funcție de eroare, se vor afișa diferite mesaje în afișaj. Dacă problema persistă, contactați un atelier de service autorizat Volvo. |

---

## 8. Conduc

Mașina a fost concepută pentru a fi condusă. Această secțiune detaliază comenzile de bază pentru șofer ce permit pornirea, oprirea, virarea și schimbarea treptelor de viteză. Puteți găsi informații despre caracteristicile de condus și manevrabilitate aici.



Multe funcții de condus ale mașinii pot fi personalizate pentru o experiență personalizată. În timp ce unele funcții privesc nivelul de confort, altele privesc doar siguranța. Este important să verificați poziția de condus, să mențineți o bună vizibilitate și să fiți mereu atent și concentrat în timpul condusului.

### 8.1. Un ciclu normal de condus

Descrierea include o prezentare a capacităților și a comportamentului mașinii în diferite etape ale unui ciclu normal de condus.

Un ciclu de condus începe cu descuierea mașinii și se încheie după oprirea mașinii la finalul călătoriei.

Situațiile și scenariile diferite descrise aici au propriile secțiuni detaliate în manual.

#### Apropierea și descuierea

Mașina se descuie diferit, în funcție de tipul cheii utilizate. La descuiere, mașina se activează electric.

#### Urcarea în mașină

Atunci când urcați în mașină, aceasta selectează automat un profil, în cazul în care utilizați o cheie conectată. Aceasta ajustează spațiul pentru șofer și aplică setările profilului privind funcțiile și comportamentul mașinii. Funcțiile suplimentare, de ex., climatizarea și confortul, pot fi accesate atunci când sunteți așezat și pregătit pentru a conduce.

## Începerea condusului

Tipul de cheie utilizată afectează modul în care porniți mașina. În cazul în care utilizați o cartelă cheie sau o cheie descărcată, așezați-o pe cititorul de cartele pentru a putea conduce. În cazul în care mașina detectează o cheie cu acțiune de la distanță, este suficient să o păstrați în interiorul mașinii.

Pentru a pleca de pe loc, apăsați pedala de frână și cuplați o treaptă de viteză. Mașina vă poate notifica cu privire la o portieră deschisă, centuri de siguranță necuplate sau alte probleme legate de condus.

### Sfat

În funcție de tipul de deplasare pe care doriți să o începeți, veți putea găsi în manual informații utile. De ex., puteți găsi informații despre capacitățile de depozitare din mașină sau despre condusul în condiții de iarnă.

## Parcarea

Mașina va acționa automat frâna de parcare și va intra în starea parcată în momentul în care vă ridicați din scaunul șoferului. Această etapă face parte din oprirea graduală a mașinii pe măsură ce vă pregătiți să ieșiți din mașină. În cazul în care doriți să rămâneți în mașină după ce ați parcat, având funcțiile de climatizare și media disponibile în continuare, modificați setările de climatizare pentru a rămâne active după parcare.

De asemenea, puteți să acționați manual frâna de parcare apăsând butonul P de pe maneta din dreapta volanului.

## Oprirea, încuierea și ieșirea din mașină

Când ieșiți din mașină și o încuiați, aceasta se va opri gradual. Acest lucru se realizează automat, iar mașina va intra într-o stare de standby.

De asemenea, puteți opri mașina din afișajul central.

### Sfat

Dacă este posibil, încărcați mașina atunci când nu o utilizați pentru perioade mai lungi de timp.

## 8.2. Aplicația Călătorii

Aplicația Călătorii este un jurnal de condus care înregistrează automat toate călătoriile efectuate cu mașina.

Atunci când este activată această aplicație, ea colectează automat numărul de identificare al mașinii<sup>[1]</sup>, locația și alte date legate de călătorie, cum ar fi timpul, distanța și consumul de baterie.

### Notă

Aplicația Călătorii calculează consumul bateriei pe baza consumului pur în timpul unei călătorii. În cazul în care se afișează o valoare diferită în contorul de parcurs al mașinii, înseamnă că s-a luat în considerare și regenerarea de curent electric.

În aplicația Volvo Cars puteți:

- să vizualizați, gestionați și ștergeți toate călătoriile dumneavoastră.
- să exportați jurnalul șoferului.
- fiți informat dacă o călătorie nu este încărcată din cauza unei probleme, cum ar fi probleme de rețea.

La activarea aplicației Călătorii, toți utilizatorii care au asociat aplicația Volvo Cars cu mașina pot vizualiza călătoriile efectuate. Dacă este dezactivată aplicația Călătorii, mașina nu mai trimite informații privind noile călătorii.

 **Notă**

### Partajarea locației mașinii

Trebuie să activați partajarea locației autovehiculului pe afișaj și în aplicația Volvo Cars pentru a începe să vă înregistrați călătoriile.

## Limitele de stocare

Atunci când o călătorie este înregistrată, aceasta poate fi stocată în aplicația Călătorii timp de până la 400 de zile. Aplicația are capacitatea de a stoca aproximativ 500 de călătorii. După atingerea acestei limite, călătoriile mai vechi vor fi șterse automat ca să se elibereze spațiu de stocare pentru călătoriile noi.

 **Notă**

În cazul în care jurnalul nu înregistrează călătoriile, motivele ar putea fi:

- Conexiune slabă sau fără conexiune la rețea.
- Aplicația nu primește coordonatele GPS.
- Permisunile de localizare sunt dezactivate, astfel încât aplicația Călătorii nu poate accesa locația mașinii.

[1] VIN

## 8.3. Pornirea mașinii

Pornirea mașinii implică prezența și utilizarea corectă a unei chei, împreună cu apăsarea pedalei de frână și selectarea unei trepte de condus.



Principalele puncte de interacțiune pentru pornirea mașinii sunt pedala de frână și selectorul de viteze.

Mașina se descurie în mod diferit, în funcție de tipul de cheie utilizat. După descuriere, mașina se va activa gradual. Multe funcții, de ex., sistemul de climatizare, vor fi disponibile după ce urcați în mașină.

Pentru a porni mașina, apăsați pedala de frână și selectați o treaptă de viteză de condus. În cazul în utilizați o cartelă-cheie sau o cheie cu acțiune de la distanță cu bateria descărcată, așezați mai întâi cartela-cheie pe cititorul de cartele.

Înainte de a porni la drum, verificați dacă:

- Toate portierele sunt închise.
- Toți ocupanții sunt corect așezați și și-au cuplat corect centura de siguranță.
- Scaunul șoferului, poziția volanului și a oglinzilor se ajustează în funcție de poziția de condus.
- Cablurile de încărcare nu sunt conectate.
- Zona șoferului nu este obstrucționată și pedalele se deplasează liber.

#### Sfat

Mașina vă poate alerta referitor la anumite condiții pe care trebuie să le îndepliniți pentru a începe deplasarea. În cazul în care nu puteți porni mașina, consultați afișajul pentru șofer pentru recomandări.

#### Notă

În cazul în care mașina este echipată cu un etilotest, trebuie să vă supuneți și să treceți testul etilotestului înainte pornirea mașinii.

1. În cazul în care utilizați o cheie cu acțiune la distanță, păstrați-o asupra dvs.

În cazul în care utilizați o cartelă cheie sau o cheie cu acțiune de la distanță cu bateria descărcată, așezați-o pe cititorul de cartele.



Locația cititorului de cartele cheie utilizat pentru pornirea mașinii cu o cartelă cheie sau cu o cheie cu acțiune de la distanță descărcată.

2. Apăsați lung pedala de frână.

3. Selectați D sau R utilizând maneta din dreapta volanului.

> Treapta de viteză selectată este indicată pe afișajul pentru șofer. Se afișează simbolul pregătit, evidențiind tranziția de la o treaptă de parcare la una de condus.

READY

*i* Notă

Simbolul pregătit dispare atunci când viteza mașinii depășește ritmul de mers pe jos.

## 8.3.1. Verificările la inițializare

În momentul în care selectați o treaptă de viteză pentru a porni de pe loc, mașina efectuează o serie de verificări automate ale sistemelor și funcțiilor importante. Acest scurt test este indicat pe afișajul pentru șofer.

Verificarea la inițializare este indicată prin diverse simboluri indicatoare și de avertizare pe afișajul pentru șofer. Dacă oricare dintre simbolurile de avertizare sau indicatoare rămâne vizibil după câteva secunde, acesta vă indică faptul că există o defecțiune sau o situație pe care trebuie să o rezolvați înainte de a porni de pe loc.

Dacă este indicată o defecțiune:

- Citiți toate informațiile prezentate pe afișajul pentru șofer.
- Pentru informații suplimentare despre simbolurile de avertizare și indicatoare, consultați secțiunea corespunzătoare din manual.
- Înainte de a conduce mașina, reparați defecțiunea indicată.
- Dacă nu puteți remedia problema, nu ezitați să contactați un atelier autorizat Volvo.

După finalizarea verificărilor la inițializare, mașina continuă să monitorizeze în mod activ multe dintre sisteme și funcții.

## 8.3.2. Etilotestul

Etilotestul reprezintă o măsură de siguranță pentru a preveni condusul sub influența alcoolului. În cazul în care mașina este echipată cu un etilotest, trebuie să vă supuneți și să treceți testul de respirație înainte de a putea porni mașina.

În cazul în care ați conectat un etilotest, acesta se va integra cu unele sisteme ale mașinii. Acest lucru înseamnă că puteți primi mesaje de la etilotest direct în afișajul pentru șofer. Calibrarea etilotestului trebuie efectuată în conformitate cu legislația și normele locale privind valoare limită acceptată pentru condusul în mod legal.

Pentru informații privind un etilotest specific, contactați producătorul etilotestului.

### Avertizare

Etilotestul este un ajutor și nu scutește șoferul de responsabilitate. Șoferul are întotdeauna responsabilitatea de a nu consuma alcool și de a conduce mașina în siguranță.

## Utilizarea unui etilotest

Etilotestul se activează automat pentru a fi pregătit pentru utilizare în momentul în care mașina este descuiată. Urmați instrucțiunile care au însoțit etilotestul, precum și conținutul mesajului din afișajul pentru șofer.

După finalizarea unui ciclu de condus, adică ați condus, apoi ați oprit, mașina va putea fi pornită într-un interval de 30 min fără un nou test.

### Sfat

#### Măsurarea precisă

Evitați consumul de alimente și băuturi cu aproximativ cinci minute înainte de testul cu etilotestul.

Evitați spălarea parbrizului cu lichid de spălat în exces deoarece lichidul de spălat poate afecta etilotestul.

## Omiterea de urgență a etilotestului

În cazul unei urgențe sau dacă etilotestul nu funcționează, puteți omite testarea cu etilotestul. În acest scop, consultați instrucțiunile furnizate împreună cu etilotestul sau contactați producătorul.

## 8.4. Oprirea mașinii

În mod normal, mașina se oprește automat. În mod alternativ, puteți opri mașina manual, din afișajul central.

Mașina monitorizează anumite acțiuni după parcare, de ex., dacă pasagerii își decuplează centurile de siguranță și dacă deschid portierele pentru a ieși. Acest lucru permite oprirea automată a mașinii după ce ați încuiat-o și v-ați îndepărtat. Cu toate acestea, în unele situații, veți dori să opriți manual mașina.

***i* Notă**

În unele situații, se poate întrerupe sau preveni oprirea automată, inclusiv încuierea. Acest lucru se poate întâmpla în cazul în care o portieră nu este complet închisă, o cheie se află în mașină sau se detectează mișcare în mașină.

#### Oprirea manuală a mașinii

1. Apăsați simbolul mașină  din bara inferioară și accesați **Setări**.
2. Accesați **Comenzi** → **Moduri mașină** → **Opțiuni energie electrică**.
  - > Se afișează meniul **Opțiuni energie electrică**.
3. Selectați una din opțiunile privind energia electrică.
  - > Mașina reduce nivelul de energie electrică până la nivelul selectat.

Dacă opriți mașina și rămâneți așezat în scaunul șoferului, puteți apăsa pedala de frână pentru a porni din nou mașina.

***i* Notă**

După oprire, un număr de sisteme esențiale rămân disponibile, de ex., detecția cheii, sistemul de alarmă, conectivitatea la internet și monitorizarea bateriei. În condiții normale, acestea consumă numai o cantitate mică de energie electrică.

## 8.5. Caracteristici de condus

Explorați funcțiile care afectează performanța și dinamica de condus. Acest lucru vă permite să personalizați experiența de condus.



Mașina are mai multe funcții care afectează performanța și dinamica în timpul condusului.

|                                                           |                                                                                                                                                                                                                                                    |
|-----------------------------------------------------------|----------------------------------------------------------------------------------------------------------------------------------------------------------------------------------------------------------------------------------------------------|
| <b>One Pedal Drive</b>                                    | Această funcție permite utilizarea pedalei de accelerație atât pentru frânare, cât și pentru accelerare. Funcția poate fi activată sau dezactivată și modificată din afișajul central.                                                             |
| <b>Deplasarea progresivă automată</b>                     | Această funcție vă permite să conduceți la viteze foarte scăzute fără a apăsa pedala de accelerație. Puteți activa deplasarea progresivă automat prin dezactivarea One Pedal Drive.                                                                |
| <b>Tracțiune integrală Performance</b>                    | Activarea acestei funcții permite mașinii să prioritizeze performanța și tracțiunea în detrimentul autonomiei pentru a obține o experiență de condus mai dinamică.                                                                                 |
| <b>Off-road</b>                                           | Activarea modului off-road ridică suspensia mașinii, permițând o gardă la sol mai ridicată. De asemenea, activează controlul coborării pantelor în timpul coborării pantelor, permițând mașinii să frâneze într-un mod mai controlat și mai activ. |
| <b>Perceperea sistemului de direcție</b>                  | Reglarea volanului afectează rezistența și fermitatea volanului.                                                                                                                                                                                   |
| <b>Rigiditatea suspensiei</b>                             | Rigiditatea suspensiei afectează calitatea călătoriei și poate fi modificată din afișajul central.                                                                                                                                                 |
| <b>Controlul electronic al stabilității<sup>[1]</sup></b> | Mașina este echipată cu sisteme automate de control al stabilității, care pot preveni deraparea.                                                                                                                                                   |

#### Sfat

#### Sunetul exterior

Mașina redă un sunet de condus artificial atunci când conduceți la viteze reduse. Acest lucru alertează pe ceilalți participanți la trafic de prezența mașinii.

<sup>[1]</sup> ESC

## 8.5.1. Activarea tracțiunii integrale permanente

Tracțiunea integrală Performance permite mașinii să prioritizeze performanța în defavoarea autonomiei, permițând o experiență mai activă și mai dinamică de condus.

Puteți activa tracțiunea integrală de performanță din setări.

 **Sfat**

În mod implicit, setarea se va reseta între ciclurile de condus pentru a prioritiza autonomia.

1. Apăsați simbolul mașină  din bara inferioară și accesați **Setări**.
2. Accesați **Condus** → **Dinamică de condus** → **Performance All-Wheel Drive**.
3. Activați tracțiunea integrală de performanță.

## 8.5.2. Activarea funcției off-road

Activarea modului off-road ridică suspensia mașinii, permițând o gardă la sol mai ridicată. De asemenea, activează controlul coborârii pantelor, permițând mașinii să frâneze într-un mod mai controlat și mai activ în timpul coborârii pantelor.

Activarea funcțiilor off-road ridică suspensia mașinii și activează controlul la coborârea pantelor<sup>[1]</sup>.

Ridicarea suspensiei permite o gardă la sol mai ridicată, utilă la condusul off-road. De asemenea, poate fi utilă în alte situații, de ex., când urcați sau coborâți pante abrupte sau borduri înalte.

HDC poate fi util la coborârea pantelor deoarece permite mașinii să frâneze într-un mod mai controlat și mai activ, pentru a ajuta la evitarea accelerării inutile. Împreună cu o frânare mai controlată, HDC modifică percepția pedalei de accelerație pentru a optimiza controlul și tracțiunea pe suprafețe alunecoase.

 **Notă**

În cazul în care funcția off-road este dezactivat în timpul coborârii pe o pantă abruptă, efectul de frânare automată va scădea gradual.

Funcția off-road are limitări și este disponibilă numai sub anumite viteze de condus. Condusul cu suspensia ridicată este disponibil numai la viteze de sub 25 km/h (15 mph). În mod implicit, suspensia mașinii revine automat la înălțimea anterioară după depășirea limitei de viteză. Cu toate acestea, HDC este disponibil până la atingerea vitezei de 40 km/h (25 mph). Condusul la viteze mai mari dezactivează automat și complet funcția off-road.

1. Apăsați simbolul mașină  din bara inferioară și accesați **Setări**.
2. Accesați **Conduc** → **Dinamică de conduc** → **Off-road**.
3. Activați sau dezactivați funcția off-road.

 **Notă**

### Off-road și One Pedal Drive

În modul off-road, One Pedal Drive nu este activat și nu poate fi modificat din setări.

### Utilizarea prevăzută

Funcția off-road nu a fost concepută pentru a fi utilizată pe drumurile publice.

<sup>[1]</sup> HDC

## 8.5.3. Controlul stabilității

Mașina este echipată cu sisteme de control al stabilității, care pot preveni deraparea.

### Controlul electronic al stabilității

Controlul electronic al stabilității<sup>[1]</sup> include mai multe funcții care pot acționa automat frânele mașinii pentru a preveni patinarea în momentul în care mașina detectează o pierdere a tracțiunii sau a controlului direcției. În acest scop, ESC acționează frânele în mod individual la fiecare roată. La producerea acestei intervenții, simbolul pentru ESC clipește în afișajul pentru șofer.



Controlul stabilității mașinii include și alte funcții precum:

|                                                           |                                                                                                                                                                                                               |
|-----------------------------------------------------------|---------------------------------------------------------------------------------------------------------------------------------------------------------------------------------------------------------------|
| <b>Sistemul de antiblocare la frânare</b> <sup>[2]</sup>  | Sistemul de antiblocare la frânare al mașinii previne blocarea frânelor la frânarea bruscă. Acesta optimizează performanța de frânare și manevrabilitatea și ajută la stabilizarea mașinii.                   |
| <b>Sistemul de asistență pentru stabilitatea remorcii</b> | Acesta este parte a ESC și poate interveni în cazul în care se detectează o șerpuire atunci când tractați o remorcă.                                                                                          |
| <b>Controlul tracțiunii</b> <sup>[3]</sup>                | TCS este o funcție de siguranță concepută pentru a detecta momentul în care roțile pierd tracțiunea sau patinează. Ulterior, funcția va permite recâștigarea tracțiunii prin acționarea măsurilor de frânare. |
| <b>Control al stabilității la frânarea regenerativă</b>   | Ajută la prevenirea blocării roților la aplicarea frânării regenerative.                                                                                                                                      |

<sup>[1]</sup> ESC

<sup>[2]</sup> ABS

<sup>[3]</sup> TCS

---

## 8.5.4. Suspensia

Mașina este echipată cu o suspensie concepută să creeze o experiență de condus plăcută.

Suspensia mașinii afectează nivelul de confort și manevrabilitatea în timpul condusului. Unele dintre funcțiile suspensiei pot fi personalizate din afișajul central, iar altele sunt automate.

### Rigiditatea suspensiei

Puteți modifica gradul de rigiditate al contactului cu carosabilul prin modificarea rigidității suspensiei din setări. Diferitele setări de suspensie sunt adecvate diferitelor situații și scenarii de condus diferite.

#### Important

Suspensia poate fi ajustată numai din afișajul central. Sistemul fizic de suspensie trebuie gestionat numai de un tehnician calificat.

#### Notă

##### Rigiditatea suspensiei în funcție de viteză

Mașina va ajusta automat rigiditatea suspensiei în funcție de viteză. Acest lucru este distinct de setarea reglabilă a rigidității suspensiei și vă permite să mențineți o manevrabilitate bună pe carosabil, atunci când conduceți la viteze diferite.

### Înălțimea suspensiei

Puteți ridica suspensia mașinii pentru a crește garda la sol a mașinii prin activarea funcției off-road. Puteți face acest lucru din setări, în afișajul central.

#### Notă

##### Înălțimea în funcție de viteză

Mașina va ajusta automat înălțimea în timpul condusului în funcție de viteză. Acest lucru este distinct de setarea off-road și vă permite să mențineți o manevrabilitate bună pe carosabil, atunci când conduceți.

#### Avertizare

Amortizoarele conțin gaz sub presiune. Nu încălziți și nu deschideți amortizoarele.

---

### 8.5.4.1. Ajustarea rigidității suspensiei

Conținutul acestui manual reprezintă starea manualului de utilizare la momentul tipăririi și poate să nu fie valabil în totalitate la un moment ulterior. Pentru informații suplimentare, consultați pe prima pagină notele complete privind precizările legale.

Puteți modifica rigiditatea suspensiei din setări.

Suspensia afectează atât confortul, cât și manevrabilitatea. Prin modificarea rigidității suspensiei, veți modifica caracteristicile de comprimare și decompresie ale suspensiei mașinii.

 **Important**

Suspensia poate fi modificată numai din afișajul central. Sistemul fizic de suspensie trebuie gestionat numai de un tehnician calificat.

1. Apăsați simbolul mașină  din bara inferioară și accesați **Setări**.
2. Accesați **Conduc** → **Dinamică de conduc** → **Rigiditate suspensie**.
3. Selectați o setare de rigiditate a direcției.

## 8.6. Autonomia

Autonomia estimată a mașinii se va afișa în afișajul pentru șofer și va depinde de mai mulți factori.

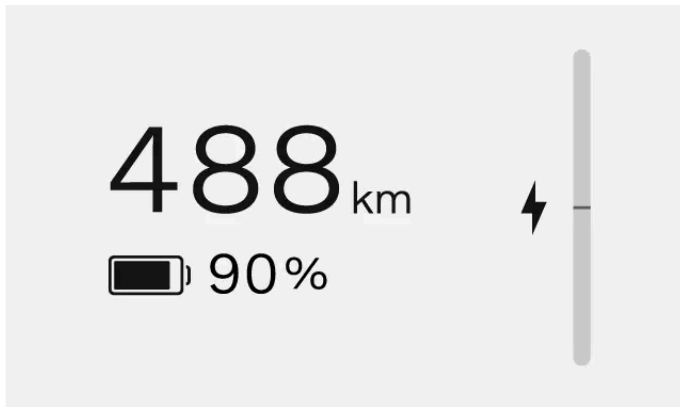

Autonomia depinde de nivelul de energie din bateria mașinii și de practicile dvs. de conduc, dar condițiile externe pot reprezenta, de asemenea, un factor. Nivelul de energie din baterie și autonomia estimată se afișează în afișajul pentru șofer. Autonomia estimată se calculează în funcție de modelul de conduc, actual și istoric.

### Factorii care afectează autonomia mașinii

Modul în care conduceți mașina, setările sau funcțiile activate, condițiile meteo și traficul pot, toate, afecta autonomia mașinii în moduri diferite.

|                                                 |                                                                                                                                                    |
|-------------------------------------------------|----------------------------------------------------------------------------------------------------------------------------------------------------|
| <b>Viteza</b>                                   | Conducerea la viteze mai mari descarcă și mai mult bateria.                                                                                        |
| <b>Conducerea urbană și situația din trafic</b> | Varierea vitezei prin accelerări și frânări frecvente va crește consumul de energie din baterie în comparație cu menținerea unei viteze constante. |
| <b>Conducerea economică</b>                     | Monitorizați conducerea cu ajutorul asistentului de autonomie pentru a conduce cât mai economic posibil.                                           |

Conținutul acestui manual reprezintă starea manualului de utilizare la momentul tipării și poate să nu fie valabil în totalitate la un moment ulterior. Pentru informații suplimentare, consultați pe prima pagină notele complete privind precizările legale.

|                                            |                                                                                                                                                                                    |
|--------------------------------------------|------------------------------------------------------------------------------------------------------------------------------------------------------------------------------------|
| <b>Temperatura exterioară</b>              | Temperatura exterioară poate afecta consumul de energie din baterie și autonomia.                                                                                                  |
| <b>Temperatura bateriei</b>                | O baterie rece este mai puțin eficientă și necesită mai multă energie pentru a fi încălzită.                                                                                       |
| <b>Precondiționarea</b>                    | Prin precondiționarea mașinii, puteți reduce energia consumată pentru încălzirea mașinii și a bateriei. Puteți face acest lucru din setările de climatizare.                       |
| <b>Setări de climatizare</b>               | Care sunt funcțiile de climatizare activate și măsura în care acestea afectează consumul de energie din baterie.                                                                   |
| <b>Anvelopele și presiunea în anvelope</b> | Starea anvelopelor și presiunea în anvelope pot afecta autonomia.                                                                                                                  |
| <b>Starea carosabilului și topografia</b>  | Starea carosabilului, precum și pantele potențiale, poate afecta consumul de energie din baterie al mașinii.                                                                       |
| <b>Tractarea</b>                           | Tractarea unei remorci implică mai multă energie de la mașină, prin urmare va afecta negativ consumul de energie din baterie, Acest lucru depinde și de tipul de remorcă tractată. |

Dacă doriți să aflați mai multe despre autonomia mașinii și modul în care o puteți influența, accesați aplicația pentru autonomie și parcurs, accesibilă din biblioteca de aplicații .

## Autonomia la temperaturi scăzute

Bateria mașinii poate să fie afectată negativ de temperaturile scăzute. Când bateria mașinii este rece, un simbol fulg de nea ❄ se afișează lângă procentajul bateriei. Acest lucru indică faptul că autonomia, performanța și capacitatea de încărcare a bateriei sunt reduse în comparație cu condițiile normale. Puteți evita acest lucru încărcând mașina când aceasta este parcată, ceea ce vă poate ajuta în cazul în care parcați într-un climat cu temperaturi scăzute.

La încălzirea baterie, de ex., în timpul precondiționării mașinii sau în timpul condusului, fulgul de nea dispăre din afișajul pentru șofer.

## Resetare la valorile din fabrică și valoarea autonomiei

După o resetare la valorile din fabrică sau la livrarea mașinii de la fabrică, autonomia estimată se bazează pe o valoare certificată. După ce conduceți mașina un anumit interval de timp, autonomia estimată se bazează pe modelele istorice de condus.

### 8.6.1. Autonomia și parcursul

Aplicația de autonomie și parcurs vă poate furniza o prezentare a autonomiei și a consumului de energie. Acest lucru vă poate ajuta să mențineți un condu eco.

Puteți accesa informațiile despre consumul de energie în aplicația de autonomie și parcurs, pe care o puteți accesa din biblioteca de aplicații .

Prin afișarea diferitelor file, **Asistent autonomie** și **Informații parcurs**, puteți avea acces la diferite aspecte ale consumului de energie și ale autonomiei.

## Asistent autonomie



Puteți afișa autonomia actuală și consumul de energie în fila **Asistent autonomie**. Consumul se afișează diferit, în funcție de situație. Când vă aflați în mișcare, se va baza pe distanță, iar când mașina staționează, se va baza pe timp. Valoarea va reflecta

Întotdeauna rata consumului actual, prin urmare, va crește în timpul acțiunilor de accelerare rapidă sau condus în pantă.

Viteza, setările de climatizare și stilul de condus afectează autonomia disponibilă. Prin urmare, poate fi util să monitorizați consumul de energie în funcție de acești trei factori, în cazul în care doriți să mențineți un condus economic.

|                         |                                                                              |
|-------------------------|------------------------------------------------------------------------------|
| <b>Viteza</b>           | Viteza medie în timpul ultimului minut.                                      |
| <b>Stilul de condus</b> | Comportamentul de accelerare și frânare în timpul ultimelor câteva minute.   |
| <b>Climatizarea</b>     | Consumul de energie mediu preconizat pentru setările de climatizare actuale. |

Autonomia estimată se calculează în funcție de stilul de condus și de condițiile de condus actuale. În plus, valorile autonomiei minime și maxime vor fi afișate lângă valoarea estimată a autonomiei. Acestea indică autonomia posibilă, în funcție de consumul ridicat sau scăzut.

|                         |                                                                                 |
|-------------------------|---------------------------------------------------------------------------------|
| <b>Autonomia maximă</b> | Calcul pe baza condusului urban normal, cu sistemul de climatizare oprit.       |
| <b>Autonomia minimă</b> | Calcul pe baza condusului la viteză ridicată, cu sistemul de climatizare oprit. |

## Optimizator autonomie

Puteți activa optimizatorul de autonomie din fila **Asistent autonomie**. Optimizatorul de autonomie configurează mașina pentru a maximiza autonomia, reducând consumul de energie. Atunci când este activ, acesta activează setarea de climatizare eco și ajustează performanța de furnizare a puterii pentru a prioritiza autonomia în detrimentul puterii

## Informații despre parcurs



**Informații parcurs** furnizează o prezentare a consumului de energie recent și actual față de distanță. De aici puteți reseta și contorul de parcurs.

Puteți analiza și monitoriza informațiile despre parcurs în moduri diferite:

|                               |                                                                                                                                                                                                                     |
|-------------------------------|---------------------------------------------------------------------------------------------------------------------------------------------------------------------------------------------------------------------|
| <b>De la ultima resetare</b>  | Distanța poate fi resetată numai manual. Vă permite să definiți ceea ce este un parcurs. Resetați-l la începutul călătoriei pe care doriți să o monitorizați și urmăriți distanța parcursă la finalizarea acesteia. |
| <b>De la ultima încărcare</b> | Distanța se resetează automat atunci când încărcați mașina.                                                                                                                                                         |
| <b>Parcurs actual</b>         | Distanța se resetează automat și reflectă distanța parcursă în ciclul actual de condus.                                                                                                                             |

Puteți deschide o vizualizare mai detaliată apăsând fiecare dintre opțiunile de parcurs distincte.

---

### 8.6.1.1. Resetarea contorului de parcurs

Puteți reseta contorul de parcurs al mașinii. Acest lucru se poate efectua din aplicația pentru autonomie și parcurs.

Contorul de parcurs poate afișa informații despre parcursul actual, de la ultima încărcare sau de la ultima resetare.

1. Apăsați simbolul librăriei de aplicații  din bara inferioară și deschideți aplicația **Autonomie și parcurs**.
2. Accesați **Informații parcurs** → **De la ultima resetare** → **Resetare**.
3. Resetați contorul de parcurs.

## 8.7. Direcția

Familiarizați-vă cu funcțiile de direcție ale mașinii.



Mașina a fost proiectată să ofere un sistem de direcție interactiv și intuitiv. Adaptați-vă postura de condus și selectați nivelul de rigiditate de direcție preferat înainte de a porni la drum.

### Sfat

#### Interacțiunile dintre sistemele de asistență pentru șofer și sistemul de direcție

Unele funcții de asistență pentru șofer ale mașinii pot afecta direcția. Citiți secțiunile din manual referitoare la aceste funcții pentru a înțelege mai bine în ce mod pot acestea interacționa și pot afecta experiența utilizării direcției.

### Reacția sistemului de direcție în funcție de viteză

Rezistența și rigiditatea direcției se schimbă în funcție de viteza mașinii. La viteze mici, rezistența direcției este scăzută, pentru o manevrare de precizie. La viteze mari, sistemul de direcție se adaptează și devine mai ferm.

### Perceperea sistemului de direcție





Puteți ajusta modul de percepere a direcției din setările de pe afișajul central. Percepția direcției afectează rigiditatea rotirii volanului.

## Erori legate de direcție

În cazul în care observați că volanul este anormal de ferm sau dacă funcțiile legate de direcție<sup>[1]</sup> nu sunt disponibile sau nu funcționează corespunzător, există o eroare legată de sistemul de direcție.

În cazul în care mașina observă o eroare legată de direcție, aceasta vă va notifica cu un mesaj într-unul sau în ambele afișaje. Citiți și urmați instrucțiunile din mesaj.

Instrucțiunile din mesaj depind de natura și gravitatea defecțiunii detectate. Nivelul de urgență este critic față de rapiditatea cu care trebuie să acționați și poate fi comunicat printr-un mesaj și prin utilizarea simbolurilor.

|                                                                                   |                                           |                                                                                                                                         |
|-----------------------------------------------------------------------------------|-------------------------------------------|-----------------------------------------------------------------------------------------------------------------------------------------|
|  | Asistență pentru direcție redusă temporar | Manifestați atenție. Urmați instrucțiunile din mesaj. <sup>[2]</sup>                                                                    |
|  | Eroare direcție                           | Manifestați atenție. Urmați instrucțiunile din mesaj. <sup>[2]</sup>                                                                    |
|  | Eroare direcție                           | Este necesară o acțiune imediată. Urmați instrucțiunile din mesaj cu urgență și atenție. Faceți o programare de service cât mai curând. |
|  | Opriti în siguranță                       | Este necesară o acțiune imediată. Opriti mașina în siguranță și solicitați asistență.                                                   |

### Important

Funcțiile de asistență pentru șofer legate de direcție nu sunt disponibile dacă este detectată o defecțiune.

<sup>[1]</sup> De ex., asistența la păstrarea benzii de rulare sau Pilot Assist

<sup>[2]</sup> Dacă problema persistă, contactați un atelier de service autorizat Volvo.

## 8.7.1. Volanul

Familiarizați-vă cu volanul și cu unele din comenzile și funcțiile acestuia.

Puteți utiliza volanul pentru alte lucruri în plus față de direcționarea mașinii.



### **Volanul încălzit**

Volanul are integrat un sistem de încălzire. Funcția poate fi activată manual sau poate fi setată pe activare automată.

### **Reglarea poziției volanului**

Volanul poate fi reglat electronic, în funcție de postura în timpul condusului. Această opțiune este disponibilă în afișajul central.

### **Butoanele tactile de pe volan**

Volanul vine cu butoane tactile cu care se pot controla anumite setări și reglaje.

### **Claxonul**

Butonul pentru claxon este amplasat în centrul volanului și este marcat cu un simbol de claxon .

---

## **8.7.1.1. Comenzile de pe volan**

Volanul are o serie de butoane și de suprafețe de comandă. Acestea comandă funcții specifice cum ar fi claxonul, precum și anumite setări, reglaje și elementele prezentate în afișajul pentru șofer.



- Claxonul
- Butoanele tactile
- Maneta din stânga
- Maneta din dreapta

## Butoanele tactile



- ⏩ Crește viteza setată
- Scade viteza setată
- 🔄 Asistență pentru direcție alternativă

- ☰ Comutare între ecranele din afișajul pentru șofer
- 🗨 Comanda vocală
- 🔊 Creștere volum sau confirmare
- 🔇 Scădere volum sau respingere
- ⏪ Media: înapoi sau derulare
- ⏩ Media: înainte sau derulare rapidă înainte
- 🚫 În acest moment, aceste butoane nu au o utilizare<sup>[1]</sup>.
- 🚫 În acest moment, aceste butoane nu au o utilizare<sup>[1]</sup>.

Funcția butoanelor se schimbă după context; de obicei, acestea comandă elementele care sunt afișate în momentul respectiv pe afișaj.

## Interacțiunea cu butoanele tactile

Butoanele din partea dreaptă a volanului comandă, în mod frecvent, elementele prezentate în partea dreaptă a afișajului pentru șofer. Butoanele din partea stângă comandă, în mod frecvent, elementele afișate în partea stângă. În mod normal, afișajul pentru șofer indică acțiunea butonului aferent.

Puteți identifica zona tactilă căutată a butonului, deplasându-vă degetul peste butoane. Afișajul reacționează și afișează comportamentul sau acțiunea atribuită aceluși buton. În momentul indicării funcției pe care o doriți, este suficient să apăsați butonul.

<sup>[1]</sup> Butoane pentru o funcție viitoare potențială.

---

## 8.7.1.2. Reglarea poziției volanului

Puteți regla poziția volanului în funcție de postura dvs. în timpul condusului. Poziția aleasă a volanului este stocată ca parte a profilului de utilizator.

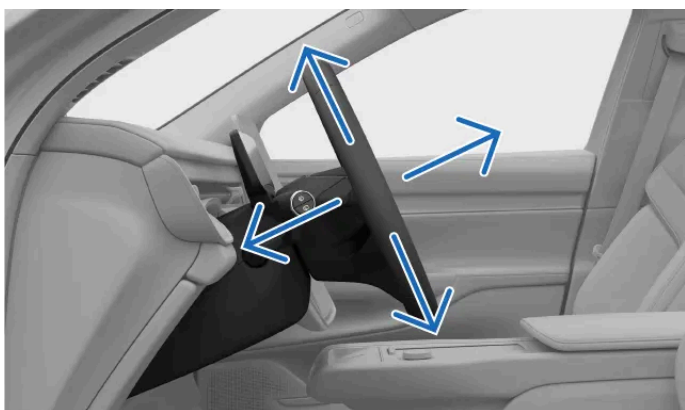

Reglarea poziției volanului este critică pentru postura în timpul condusului, permițând un nivel de confort și de control al mașinii mai ridicat.

Ecranul pentru reglarea volanului se accesează din afișajul central. Acesta vă ghidează prin setările disponibile pentru a muta volanul în poziția preferată.



Sfat

### Accesul rapid

Puteți deschide vizualizarea cu reglaje utilizând butonul rotativ de reglare a scaunului de pe partea laterală a scaunului dvs. Acolo puteți face mai multe reglaje pentru poziția dvs. de condus. De asemenea, puteți accesa anumite reglaje pentru șofer în vizualizarea comenzilor rapide din afișajul central. Acest lucru vă permite să faceți reglaje prin intermediul afișajului, dar fără a intra în setări.



Avertizare

Reglați poziția volanului când mașina este parcată. Nu veți putea face acest lucru în timpul condusului.



Important

### Spațiu liber în jurul afișajului pentru șofer

Nu agățați sau așezați obiecte pe coloana de direcție, în fața sau în spatele afișajului pentru șofer. Riscați să avariați afișajul pentru șofer în cazul în care un obiect este așezat acolo când poziția volanului se modifică.

1. Apăsați simbolul mașină  din bara inferioară și accesați **Setări**.
  2. Accesați **Comenzi** → **Volan** → **Reglare volan**.
- > Se va afișa ecranul pentru reglaje volanului.
3. Reglați poziția volanului utilizând butoanele de pe volan.



Important

După finalizarea reglării poziției volanului după dorință, verificați dacă alte componente din mașină sunt aliniate corect. Postura de condus este importantă și este afectată de mai multe elemente decât reglarea volanului, de ex., poziția scaunului și a oglinzilor.

## 8.7.2. Reglarea volanului

Puteți ajusta nivelul de rezistență a volanului și a senzației de condus din setări.

O gamă de setări predefinite permite controlul sensibilității volanului. Aceste opțiuni se selectează din afișajul central.

**i** **Notă**

Mașina este echipată cu o rezistență a volanului în funcție de viteză, în plus față de reglajul manual al sensibilității volanului. Astfel, mașina poate regla automat rezistența volanului în funcție de viteza cu care rulați, oferind un nivel ridicat de control și stabilitate.

1. Apăsați simbolul mașină  din bara inferioară și accesați **Setări**.
2. Accesați **Conduc** → **Dinamică de conduc** → **Rigiditate direcție**.
3. Selectați o setare de sensibilitate a direcției.

## 8.8. Frâne

Mașina are mai multe tipuri de funcții de frânare, atât manuale, cât și automate.



Mașina are mai multe funcții și capacități atunci când vine vorba de frânare.

|                                       |                                                                                                                                                                                                                      |
|---------------------------------------|----------------------------------------------------------------------------------------------------------------------------------------------------------------------------------------------------------------------|
| <b>Pedala de frână</b>                | Modul principal de frânare manuală. Apăsarea pedalei de frână poate activa frânarea regenerativă sau cupla frânele de oprire, în funcție de condițiile de conduc.                                                    |
| <b>One Pedal Drive</b>                | La activarea One Pedal Drive, puteți controla atât frânarea, cât și accelerarea cu ajutorul pedalei de accelerație.                                                                                                  |
| <b>Frânarea regenerativă</b>          | Încetinește mașina prin utilizarea deplasării mașinii pentru a încărca bateria. <sup>[1]</sup>                                                                                                                       |
| <b>Frână de încetinire</b>            | Încetinește mașina prin acționarea frânelor cu disc.                                                                                                                                                                 |
| <b>Frâna de parcare</b>               | Menține mașina în poziție la parcare.                                                                                                                                                                                |
| <b>Menținere automată (Auto hold)</b> | Acționează automat frâna pentru a menține mașina oprită la oprirea mașinii.                                                                                                                                          |
| <b>Frânare automată</b>               | Acesta este un termen general pentru intervențiile de frânare ale mașinii. Mai multe sisteme de siguranță și asistență pentru șofer pot interveni și efectua manevre de frânare din motive de siguranță sau confort. |

|                                                           |                                                                                                                                               |
|-----------------------------------------------------------|-----------------------------------------------------------------------------------------------------------------------------------------------|
| <b>Frânarea postimpact</b>                                | Frânarea automată după coliziuni severe pentru evitarea unor pericole ulterioare.                                                             |
| <b>Controlul electronic al stabilității<sup>[2]</sup></b> | Ajută la prevenirea derapării și a altor probleme de stabilitate prin acționarea automată a frânelor.                                         |
| <b>Sistemul de antiblocare la frânare<sup>[3]</sup></b>   | Previne blocarea frânelor în timpul frânărilor bruște. Sistemul optimizează performanța de frânare, stabilitatea și manevrabilitatea mașinii. |

**i Notă**

### Stopuri de frână

Stopurile de frână ale mașinii se aprind automat în timpul manevrelor de frânare. Stopurile răspund la frânarea manuală la utilizarea pedalei de frână și a One Pedal Drive, precum și la frânarea automată efectuată de oricare dintre sistemele de asistență pentru șofer.

### Stop de frână de urgență

În timpul manevrelor de frânare bruscă sau dacă sistemul ABS se activează, stopurile de frână de urgență ale mașinii se pot activa. Acest lucru determină clipirea stopurilor de frână pentru a alerta vehiculele din spate. Luminile de avarie ale mașinii se pot dezactiva în aceste situații, dar numai după ce mașina a încetinit la o viteză de sub 10 km/h (6 mph).

<sup>[1]</sup> Transformă energia cinetică în energie electrică

<sup>[2]</sup> ESC

<sup>[3]</sup> ABS

## 8.8.1. Pedala de frână

Pedala de frână acționează diferite tipuri de mecanisme de frânare, în funcție de situație.



Pedala de frână acționează fie frânarea regenerativă, fie frânarea de oprire, în funcție de modul în care apăsați pedala. O frânare ușoară activează frânarea regenerativă, iar o frânare mai puternică acționează frânarea de oprire.

## Frânarea controlată electronic <sup>[1]</sup>

Pedala de frână este controlată electronic. Deoarece forța de frânare este transmisă electronic și nu fizic, nu există forțe de reacție naturale care să fie transmise de la frâne la pedală.

## Sistemul de antiblocare la frânare <sup>[2]</sup>

Sistemul de antiblocare la frânare al mașinii previne blocarea frânelor la frânarea bruscă. Acesta optimizează performanța de frânare și manevrabilitatea și ajută la stabilizarea mașinii.

### Notă

#### Butonul P

La viteze mari, apăsarea lungă a butonului P încetinește mașina în mod constant. Acest lucru este o alternativă de rezervă la frânarea normală. Utilizați butonul P în acest mod numai în cazul în care nu puteți frâna utilizând pedala de frână,

#### Verificările la inițializare

Verificarea la pornire a mașinii include mai multe sisteme de frânare. Remediați orice erori de frânare indicate înainte de a porni la drum.

### Avertizare

#### Frânele ude

Dacă discurile de frână sunt ude, distanța de oprire a mașinii poate fi mai mare. În cazul în care acestea au fost expuse la apă, efectuați o manevră de frânare în siguranță, pentru a îndepărta apa de pe frâne. Acționând discurile de frână în timp ce conduceți, acestea se încălzesc și se usucă.

<sup>[1]</sup> Denumită și sistemul de frânare electronic

<sup>[2]</sup> ABS

## 8.8.2. Frâna de parcare

Frâna de parcare se acționează atunci când treceți mașina dintr-o treaptă de viteză în starea de parcare.

Frâna de parcare imobilizează roțile din spate ale mașinii. Când este parcată, mașina monitorizează și crește forța de frânare, după caz.

Prin apăsarea butonului de pe manetă cu marcajul P, aduceți mașina în starea de parcare, iar frâna de parcare este acționată. <sup>[1]</sup>

Mașina va acționa frâna de parcare în mod automat în mai multe situații. Printre acestea se află:

- Mașina a fost staționată în menținere automată pentru o perioadă mai lungă de timp.
- Părăsiți mașina.
- Un cablu de încărcare este conectat la mașină.
- La finalul unei manevre de parcare asistată.

Pe afișajul pentru șofer se va indica momentul în care mașina este în modul Parcare și frâna de parcare este acționată.

#### **Avertizare**

Evitați să parcați în pante pe timp de iarnă. Roțile pot pierde tracțiunea, chiar dacă frâna de parcare este acționată. Sunteți mereu responsabil pentru parcare în siguranță. Verificați simbolul de avertizare privind frâna de parcare pentru starea frânei de parcare.



## Eliberarea automată

Frâna de parcare se decuplează automat la selectarea unei trepte de viteză de condus.

#### **Notă**

##### Butonul P

La viteze mari, apăsarea lungă a butonului P încetinește mașina în mod constant. Acest lucru este o alternativă de rezervă la frânarea normală. Utilizați butonul P în acest mod numai în cazul în care nu puteți frâna utilizând pedala de frână,

<sup>[1]</sup> Pentru a fi adusă în modul Parcare, mașina trebuie să staționeze.

## 8.8.2.1. Acționarea frânei de parcare

Activați frâna de parcare apăsând butonul P de pe maneta din dreapta.

Puteți acționa frâna de parcare în mod automat în mai multe situații. De asemenea, puteți acționa manual frâna de parcare.

1. După oprire, apăsați butonul P de pe maneta din dreapta.



- > Mașina trece la starea Parcat, care include activarea frânei de parcare. Noua stare este indicată în afișajul pentru șofer.



Frâna de parcare se eliberează automat la selectarea unei trepte de condus.

---

### 8.8.3. Menținere automată (Auto hold)

Menținerea automată ajută la menținerea mașinii staționată după o oprire completă, permițându-vă să eliberați pedala de frână.

Când mașina este în D sau R și se oprește complet, menținerea automată se va activa automat dacă condițiile necesare sunt îndeplinite.

Pentru a ieși din funcția de menținere automată și a continua să conduceți în treapta selectată, apăsați pedala de accelerație.

 **Notă**

### Tranziția de la menținere automată la parcat

Mașina va trece în P în cazul în care menținerea automată este activă timp de câteva minute, dacă vă decuplați centura de siguranță sau dacă deschideți portiera șoferului.

### Condiții pentru menținerea automată

Menținerea automată este disponibilă atunci când selectorul de viteze este în D sau R. De asemenea, trebuie să aveți cuplată centura de siguranță, iar portiera șoferului să fie închisă.

Menținerea automată se dezactivează atunci când nu utilizați One Pedal Drive. Prin dezactivarea One Pedal Drive, activați deplasarea progresivă automată. Ulterior, activați manual funcția de menținere pentru a păstra mașina staționară.

### Activarea manuală a menținerii

Prin apăsarea puternică a pedalei de frână, activați funcția de menținere.<sup>[1]</sup> Acest lucru este indicat în afișajul pentru șofer cu simbolul menținere.



Simbol menținere

<sup>[1]</sup> Activarea manuală a menținerii este disponibilă la utilizarea funcției de deplasare progresivă automată.

## 8.8.4. Frânarea postimpact

Atunci când este detectată o coliziune gravă, mașina acționează automat frânele. Acest lucru poate reduce pericolele asociate cu impactul suplimentar.

Imediat după o coliziune, este posibil ca mașina să se deplaseze cu viteză ridicată. Există, de asemenea, pericolul major ca șoferul să nu controleze complet mașina, ceea ce poate duce la impacturi suplimentare.

În cazul unei coliziuni severe<sup>[1]</sup>, frânarea automată reduce viteza într-o manieră controlată, oprind mașina. Reducerea vitezei este importantă, în mod special, dacă pe traiectoria mașinii se află pietoni, vehicule sau obiecte.

În timpul manevrei, se activează stopurile de frână și luminile de avarie. După ce mașina se oprește, luminile de avarie rămân activate și se acționează frâna de parcare.

 **Notă**

### Anularea manuală

Apăsarea pedalei de accelerație anulează manevra de frânare, permițând șoferului să selecteze un loc sigur pentru oprire.

Frânarea postimpact necesită ca sistemul de frânare să fie intact după coliziune.

[1] Pentru activarea postimpact a frânării este necesar ca gravitatea coliziunii să depășească un anumit prag. De exemplu, dacă s-au declanșat airbagurile.

## 8.9. Selectarea treptei de viteză

Selectați o treaptă de viteză utilizând maneta din partea dreaptă a volanului. Treapta curentă de viteză este indicată pe afișajul pentru șofer.

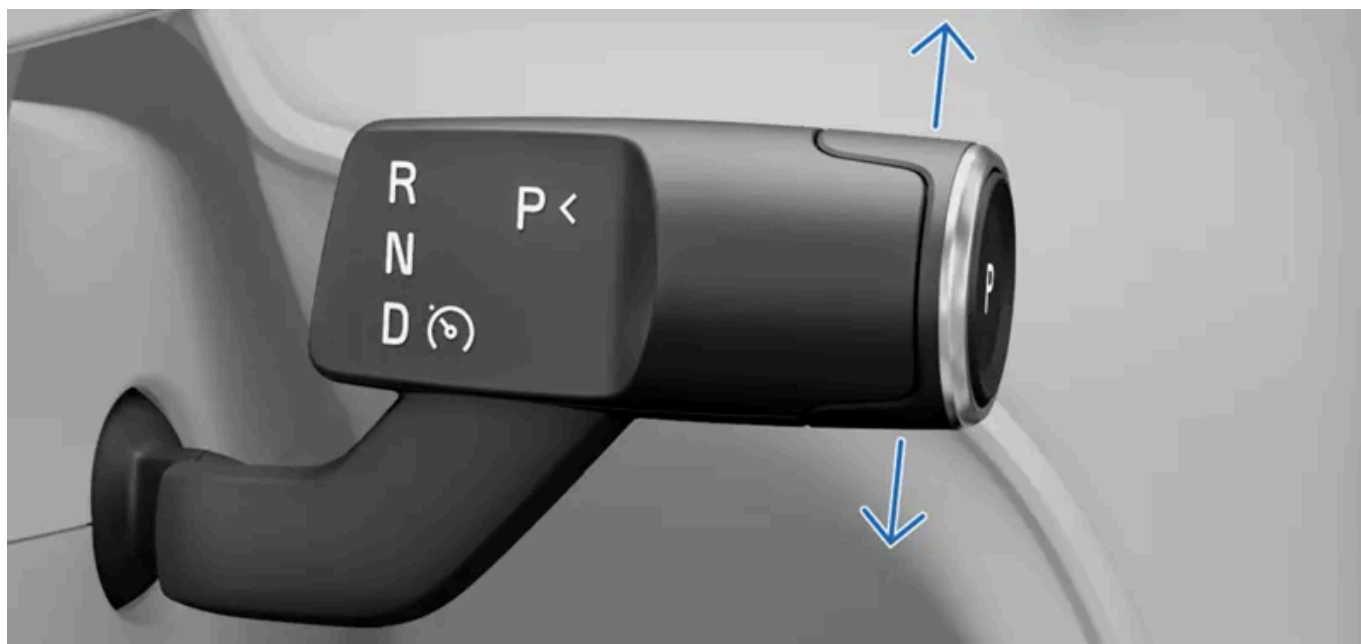

R Marșarier

N Neutru

D Mers

În plus față de selectarea treptei de viteză, maneta din partea dreaptă comandă și frâna de parcare, dar și o serie de funcții de asistență pentru șofer.

Schimbarea vitezelor este posibilă numai când mașina staționează sau când conduceți la o viteză foarte mică. Nu puteți schimba treptele de viteză în timpul încărcării mașinii.

1. Apăsați pedala de frână<sup>[1]</sup>.
  2. Pentru a selecta o treaptă de viteză, deplasați maneta în sus sau în jos.
- > Selecția dvs. este indicată pe afișajul pentru șofer.

 **Notă**

La deplasarea selectorului de viteze în sus sau în jos, puteți simți cele două poziții în ambele direcții. Selectați R deplasând selectorul de viteze complet în sus. Deplasați selectorul complet în jos pentru a selecta D.

Puteți selecta punctul neutru, N, deplasând selectorul de viteze în prima poziție, în orice direcție, și menținând-o acolo pentru câteva secunde. Maneta revine întotdeauna în poziția centrală între selecțiile de treaptă de viteză.

<sup>[1]</sup> necesar numai dacă mașina staționează

---

## 9. vizibilitate, oglinzi și lumini exterioare

Aflați cum controlați luminile, oglinzile și ștergătoarele mașinii pentru vizibilitate mai bună atunci când condițiile o impun.



Mașina este echipată cu mai multe funcții de asistență la condus. Unele funcții au fost concepute pentru a optimiza siguranța, în timp ce altele pentru a optimiza vizibilitatea. Unele funcții au fost concepute pentru ambele scopuri. Lecturarea acestei secțiuni din manual vă poate ajuta la transformarea experienței de condus într-una mai confortabilă și mai sigură.

---

### 9.1. Luminile exterioare

Mașina vine cu o gamă de capacități de iluminare. Puteți selecta și controla diferitele opțiuni de iluminat din afișajul central și de pe maneta din stânga.

#### Avertizare

Sistemele de iluminare ale mașinii, care depind de detectarea luminii ambiante, nu scuză șoferul de responsabilitatea de a se asigura că utilizează iluminatul adecvat pentru toate situațiile, conform legislației și regulamentelor rutiere locale.

Luminile exterioare includ toate funcțiile de iluminat exterior și funcțiile care afectează vizibilitatea.



- 1 Controlați anumite lumini din timpul mersului, de ex., faza lungă și semnalizatoarele de la maneta din stânga volanului.
- 2 De pe afișajul central puteți selecta modurile principale de iluminat, luminile de condus suplimentare și luminile de confort exterioare.
- 3 Butonul pentru luminile de avarie se află în consola superioară.

Unele funcții de iluminat se bazează pe capacitatea mașinii de a determina dacă există condiții de iluminat slab în exterior. Camerele mașinii trebuie să fie păstrate curate și bine întreținute. În cazul în care vizualizările camerelor sunt afectate de murdărie, acestea nu pot funcționa corespunzător. Acestea trebuie să obțină suficiente informații pentru a putea direcționa corect răspunsurile mașinii.

**i Notă**

**Condensul**

Lămpile exterioare ar putea conține, pentru un timp, apă produsă de condens. Acest lucru este normal, toate lămpile exterioare au fost proiectate să reziste la condens. Condensul este în mod normal evacuat din carcasa lămpilor după o perioadă de timp.

## 9.1.1. Luminile de condus

Luminile de condus combină comportamente automate și comenzi manuale pentru a vă permite adaptarea la orice situație sau condiții de vizibilitate.



**! Important**

Șoferul este mereu responsabil pentru a se asigura că mașina este condusă utilizând modurile de iluminat adecvate condițiilor curente de drum și în conformitate cu normele rutiere locale.

### Iluminatul principal

Puteți selecta dintre mai multe moduri principale de iluminat din afișajul central. Selecția va seta un comportament standard de iluminat.

Conținutul acestui manual reprezintă starea manualului de utilizare la momentul tipării și poate să nu fie valabil în totalitate la un moment ulterior. Pentru informații suplimentare, consultați pe prima pagină notele complete privind precizările legale.

|                                                                                   |                       |                                                                                                                                                                                      |
|-----------------------------------------------------------------------------------|-----------------------|--------------------------------------------------------------------------------------------------------------------------------------------------------------------------------------|
| <b>Auto</b>                                                                       | Auto                  | Modul de lumini automate <sup>[1]</sup> permite mașinii să detecteze și să calculeze automat modul de iluminat cel mai adecvat pentru condițiile de condus și de iluminat din mediu. |
|  | Lampa de vreme rea    | Puteți utiliza lampa de vreme rea în condiții de ceață sau de vreme nefavorabilă. Lampa de vreme rea vă oferă o vizibilitate mai mare și vă ajută mașina să fie văzută de ceilalți.  |
|  | Luminile de întâlnire | Puteți selecta manual faza scurtă, pentru a păstra intensitatea farurilor redusă.                                                                                                    |
|  | lămpile de poziție;   | Luminile de poziție sunt puncte de iluminare din jurul mașinii care o fac mai vizibilă pentru ceilalți participanți la trafic atunci când mașina este staționară. <sup>[2]</sup>     |
| <b>Off</b>                                                                        | Stinse                | Off dezactivează toate modulele principale de lumină. <sup>[3]</sup>                                                                                                                 |

### Notă

#### Disponibilitatea modului de iluminare

Unele moduri principale de iluminare pot fi utilizate doar în anumite condiții, cum ar fi în timpul condusului sau atunci când mașina este dezactivată.

## Lumini suplimentare

Puteți controla faza lungă și indicatoarele de direcție cu ajutorul manetei din stânga volanului.

Luminile de avarie a pericolelor vă ajută să îi avertizați pe ceilalți cu privire la eventualele riscuri. Le puteți aprinde sau stinge apăsând butonul de pe afișaj sau de pe consola superioară.

Pe afișajul central sunt disponibile setări suplimentare de iluminare, cum ar fi:

|                                             |                                                                                                                                                                    |
|---------------------------------------------|--------------------------------------------------------------------------------------------------------------------------------------------------------------------|
| Lampă de ceață spate                        | Stopul de ceață avertizează traficul din spatele dvs. de prezența mașinii în condiții de iluminat slab.                                                            |
| Adaptare faruri la trafic pe partea dreaptă | În cazul în care călătoriți într-o regiune în care se circulă pe partea opusă a drumului, puteți schimba orientarea luminilor pentru a evita orbirea altor șoferi. |

## Nivelarea automată

Nivelarea automată reglează automat alinierea verticală a fasciculului de lumină pentru a menține o vizibilitate bună și a evita orbirea celorlalți participanți la trafic.

<sup>[1]</sup> Auto

<sup>[2]</sup> Luminile de poziție pot varia în funcție de diversele piețe de comercializare și regiuni.

<sup>[3]</sup> Nu se poate selecta Off în timpul deplasării mașinii.

## 9.1.1.1. Selectarea unui mod principal de iluminare

Puteți selecta un mod principal de iluminare prin intermediul afișajului central.

Modul principal de iluminare stabilește comportamentul standard de iluminare al mașinii. În anumite moduri de iluminare puteți activa funcții suplimentare, pentru a vă ajuta să vă adaptați la condițiile de condus.

 **Notă**

Unele moduri principale de iluminare pot fi utilizate doar în anumite condiții, cum ar fi în timpul condusului sau atunci când mașina este dezactivată.

1. Apăsați simbolul mașină  din bara inferioară și accesați **Setări**.
2. Accesați **Comenzi** → **Lumini și afișaje** → **Iluminat exterior** → **Iluminat principal**.
3. Selectați un mod principal de iluminare.

Modul de iluminare principală se va reseta la automat<sup>[1]</sup> între două intervale de condus.

<sup>[1]</sup> Auto

## 9.1.1.2. Fază lungă

Faza lungă este importantă pentru asigurarea vizibilității în timpul condusului. Există stări diferite pe care le puteți utiliza în funcție de nevoi.

 **Important**

Rețineți că abilitatea de a putea vedea bine carosabilul în condiții de lumină scăzută este importantă atât pentru siguranța dvs., cât și pentru ceilalți participanți la trafic și pietoni.

Faza lungă este mai puternică și are un fascicul mai lung față de faza scurtă. Pentru a utiliza faza lungă trebuie, mai întâi, să selectați modul de iluminare primară automat sau cu lumină de întâlnire.

Puteți alege între faza lungă manuală și cea automată. Cu toate acestea, faza lungă automată este disponibilă doar în modul de iluminare automată<sup>[1]</sup> și se activează doar în condiții de iluminare redusă.

### Fază lungă automată

La activare, faza lungă automată adaptează automat fasciculul de lumină la traficul din jur, pentru a evita orbirea celorlalți participanți la trafic.

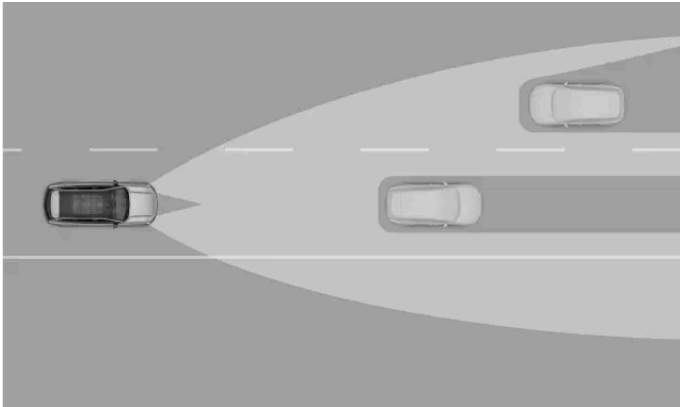

Capacitățile adaptive ale fazei lungi automate

**i** Notă

Faza lungă automată se activează numai la viteze de peste 20 km/h (12 mph) și în condiții de lumină scăzută.

Puteți utiliza maneta din stânga volanului pentru a comuta între faza lungă manuală și faza lungă automată. Simbolurile din afișajul pentru șofer indică setarea fazei lungi active în acel moment. Printre acestea se află:



Faza lungă manuală este activă.



Faza lungă automată este activată, dar nu este activă.<sup>[2]</sup>



Faza lungă automată este activă și luminile sunt aprinse.

**!** Important

Mențineți camerele mașinii bine întreținute și curate. În cazul în care vizualizările camerei sunt acoperite de mizerie, acestea nu vor putea obține suficiente informații pentru a direcționa răspunsurile de lumină ale mașinii.

<sup>[1]</sup> Auto

<sup>[2]</sup> În funcție de tema actuală a mașinii, simbolul poate avea o culoare diferită.

## 9.1.1.2.1. Acționarea fazei lungi

Puteți controla faza lungă de la maneta din stânga volanului.

Există diverse opțiuni pentru faza lungă pe care le puteți alege în funcție de condițiile de condus.

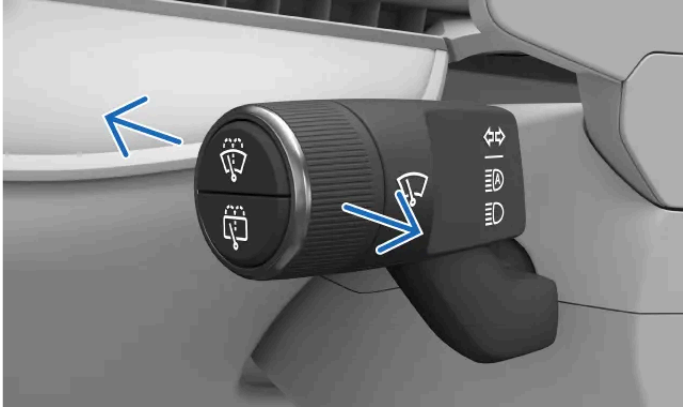

Puteți deplasa maneta din stânga înspre înainte sau înapoi pentru a comuta între diversele opțiuni de lumini. Maneta revine întotdeauna acționată de resort în poziția neutră.

Opțiunile disponibile sunt:

- Fază lungă automată
- Fază lungă manuală
- Claxonul luminos cu faza lungă

**i Notă**

### Moduri principale de iluminare

Când vă aflați în modul de iluminare principală automată, faza lungă devine parte a sistemului adaptiv de iluminare frontală și funcționează în moduri diferite în funcție de condițiile de iluminare exterioară. Puteți activa faza lungă automată în orice condiție de iluminare, dar atât faza lungă automată, cât și cea manuală pot fi activate doar în condiții de iluminare ambiantă redusă.

Atunci când faza de întâlnire este selectată ca mod principal de iluminare, puteți activa doar faza lungă manuală.

Setarea implicită pentru lumini este automată<sup>[1]</sup>, având activată faza lungă automată.

#### Activarea sau aprinderea fazei lungi

- Când faza lungă este stinsă, apăsați o dată maneta pentru a activa faza lungă automată sau pentru a aprinde faza lungă manuală.

#### Stingerea fazei lungi

- Împingeți complet maneta pentru a stinge faza lungă.

#### Claxonarea luminoasă cu faza lungă

- O tragere scurtă a manetei activează claxonul luminos.

#### Comutarea între faza lungă manuală și automată

- Atunci când este selectat modul primar de iluminare automată și este aprinsă faza lungă, apăsați o dată maneta pentru a comuta între faza lungă automată și faza lungă manuală.

**i** Notă

Dacă dezactivați faza lungă, pornirea acesteia din nou în timpul aceleiași deplasări duce la aprinderea acesteia sau la activarea opțiunii de fază lungă utilizate anterior.

Între două deplasări, setările luminilor se resetează la valorile lor implicite.

**!** Important

Mențineți camerele mașinii bine întreținute și curate. În cazul în care vizualizările camerei sunt acoperite de mizerie, acestea nu vor putea obține suficiente informații pentru a direcționa răspunsurile de lumină ale mașinii.

[1] Auto

### 9.1.1.3. Acționarea semnalizatoarelor de direcție

Utilizați semnalizatoarele de direcție pentru a indica în ce direcție manevrați mașina. Comenzile sunt amplasate pe maneta din partea stângă a volanului.

Semnalizatoarele au două tipuri de activare - rapid și standard. În timpul clipirii indicatoarelor, veți auzi un ticăit și veți vedea un simbol de semnalizator în afișajul pentru șofer.



Puteți controla indicatoarele cu ajutorul manetei din stânga

#### Semnalizarea rapidă

- Deplasați scurt maneta din stânga volanului în sus sau în jos și lăsați-o să revină automat în poziția centrală.

> Înainte de stingere, semnalizatoarele clipește de trei ori.

#### Semnalizarea standard

- Deplasați în sus maneta din partea stângă a volanului pentru a activa semnalizatorul de dreapta și deplasați în jos maneta din partea stângă a volanului pentru a activa semnalizatorul de stânga.
- > Maneta revine înapoi în poziția inițială și semnalizatoarele se opresc atunci când îndreptați volanul după un viraj.

**i** Notă

Puteți anula semnalizatoarele prin deplasarea ușoară a manetei din stânga volanului în direcția opusă, în sus sau în jos.

**i** Notă

#### Defecțiunea la nivelul semnalizatoarelor

În cazul unei defecțiuni sau avarii la semnalizatoare, sunetul și clipirea semnalizatorului se vor dubla decât în mod normal, iar simbolul de defecțiune  se va afișa în afișajul pentru șofer.

## 9.1.1.4. Faza de întâlnire adaptivă

Faza de întâlnire adaptivă reduce riscul de orbire a celorlalți participanți la trafic.

Faza de întâlnire adaptivă este parte a modului automat de iluminare<sup>[1]</sup>. Atunci când este activat, faza de întâlnire adaptivă acționează ca parte a sistemului adaptiv de iluminare față și se adaptează automat la condițiile de condus.

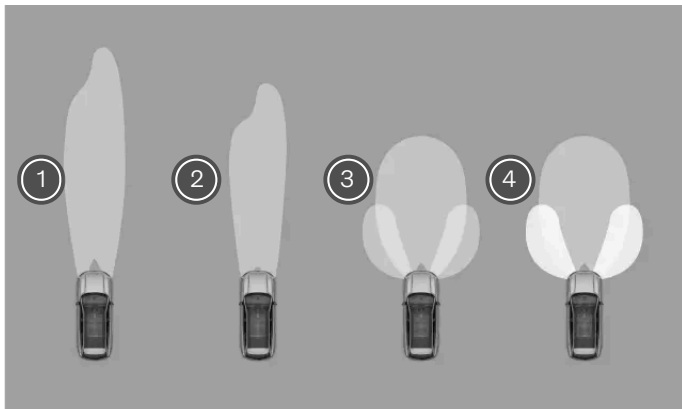

Faza scurtă are patru tipuri automate

- 1 Luminile de autostradă acoperă cea mai mare distanță dintre modurile fazei scurte.
- 2 Luminile pentru drumuri comunale au anvergură și întindere medii comparativ cu celelalte două moduri de iluminare.
- 3 Luminile urbane utilizează un fascicul larg în zona din apropierea mașinii, cu lumini suplimentare în laterale. Acestea au fost concepute pentru a oferi o vizibilitate bună, cu un deranj minim pentru participanții la trafic.
- 4 Luminile urbane de marșarier utilizează un fascicul similar luminilor urbane, dar se activează numai când mașina se deplasează în marșarier.

**!** Important

### Faza de întâlnire manuală

Faza scurtă manuală menține farurile din față la o intensitate mai redusă. O puteți activa prin selectarea fazei de întâlnire ca mod principal de iluminare.

[1] Auto

## 9.1.1.5. Farurile adaptive

Farurile adaptive automate optimizează vizibilitatea în imediata vecinătate a mașinii.

La activarea setării de fază scurtă, farurile adaptive se declanșează la condusul la viteze mici, în condiții de iluminat slab.

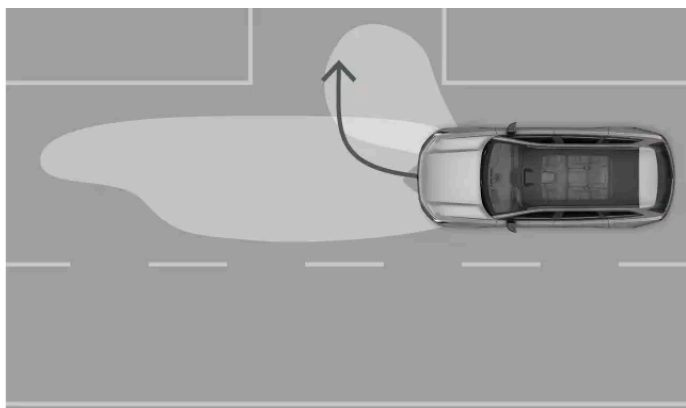

Farurile adaptive luminează zona din apropierea mașinii pentru a vă oferi o vizibilitate mai mare la viraje.

**i** Notă

La virarea fără utilizarea semnalizatoarelor, se va aprinde numai farul de pe partea virajului.

## 9.1.1.6. Funcția farurilor statice pentru iluminarea în viraje

Farurile statice adaptive se activează automat la pornirea mașinii. Acest lucru optimizează vizibilitatea zonei imediate din jurul mașinii.

La activarea modului de lumini automate sau a fazei lungi în condiții de lumină redusă, farurile statice adaptive se declanșează

la viraje pentru a vă oferi o vizibilitate mai bună către drumul către care virați.

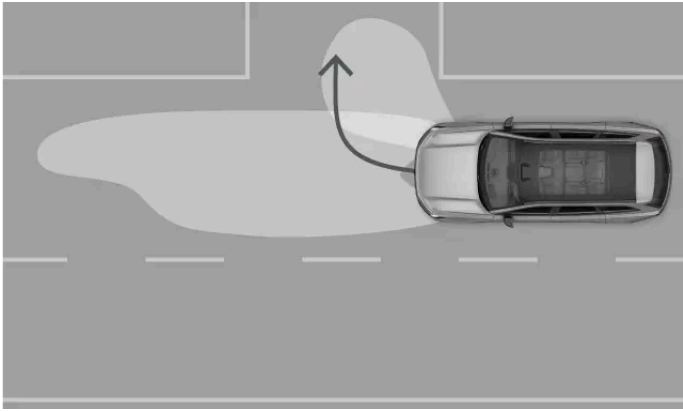

Farurile statice adaptive se declanșează la viraj



**i** Notă

La activarea unui semnalizator în timpul mersului, farurile statice pentru iluminarea în viraje se activează pe ambele părți ale mașinii. La începerea virajului, va ilumina numai farul de pe partea către care virați.

## 9.1.1.7. Activarea stopului de ceață

Stopul de ceață a fost conceput să avertizeze traficul din spatele dvs. de prezența mașinii dvs. în condiții meteo nefavorabile, cu vizibilitate redusă.

Stopul de ceață trebuie activat manual din afișajul central.

1. Apăsați simbolul mașină  din bara inferioară și accesați **Setări**.
2. Accesați **Comenzi** → **Lumini și afișaje** → **Iluminat exterior** → **Lampă de ceață spate**.
3. Aprindeți sau stingeți prin apăsarea simbolului proiecteurului de ceață .

## 9.1.1.8. Luminile de avarie

În cazul unui risc potențial pentru traficul din jur, aprindeți luminile de avarie. Acestea alertează pe ceilalți participanți la trafic să fie mai vigilenți.

### Important

Șoferul are responsabilitatea de a utiliza luminile de avarie respectând legislația locală și normele de circulație.

Butonul pentru luminile de avarie se află în consola superioară. De asemenea, puteți accesa luminile și din bara inferioară din afișajul central.



Locația butonului pentru luminile de avarie din consola superioară



Locația butonului pentru luminile de avarie din afișajul central

Starea și punctele de interacțiune pentru controlul luminilor de avarie sunt marcate cu simbolul asociat.



## Activare automată

Luminile de avarie se activează automat când stopurile de frână de urgență se activează din cauza unei frânări bruște.

Puteți dezactiva luminile de avarie de la butonul din consola superioară sau le puteți lăsa să se stingă automat în momentul în care porniți de pe loc.

## În cazul unei coliziuni

Luminile de avarie se vor aprinde automat în caz de coliziune.<sup>[1]</sup>

Există o perioadă de temporizare, care dezactivează opțiunea de stingere a luminilor de avarie. În momentul în care puteți dezactiva manual luminile și le puteți utiliza în mod normal din nou, butonul pentru luminile de avarie începe să clipească.

<sup>[1]</sup> Acest lucru depinde de normele locale și de standardele regionale.

---

## 9.1.1.8.1. Aprinderea luminilor de avarie

Luminile de avarie sunt esențiale pentru conducerea în siguranță a mașinii. Asigurați-vă că știți cum funcționează.



Simbol pentru luminile de avarie

Atunci când intrați în mașină, butonul luminilor de avarie din consola superioară se va aprinde, indicând faptul că este utilizabil. De asemenea, un buton amplasat în bara inferioară din afișajul central.

1. Apăsăți butonul pentru luminile de avarie, fie din consola superioară, fie din afișajul central.
- > Butoanele luminilor de avarie clipește simultan în același ritm cu luminile. Atunci când conduceți, ambele simboluri de indicatoare de pe afișajul pentru șofer clipește și ele și veți auzi un ticăit.
-

## 9.1.1.9. Reorientarea farurilor după traficul local

În cazul în care vizitați o regiune în care se conduce pe o altă parte decât pe cea pe care conduceți dvs., puteți modifica orientarea farurilor din setări.

Atunci când reorientați farurile în funcție de traficul local, farurile se ajustează pentru a reduce luminozitatea și a evita orbirea celorlalți participanți la trafic.

### Selectarea orientării farurilor

1. Apăsați simbolul mașină  din bara inferioară și accesați **Setări**.
  2. Accesați **Comenzi** → **Lumini și afișaje** → **Iluminat exterior** → **Adaptare faruri la trafic pe partea dreaptă**.
  3. Reorientați farurile apăsând **On** sau **Off**.
- > Se va afișa o notificare în afișajul pentru șofer.

#### Notă

Atunci când farurile dvs. sunt reorientate către traficul local, unele funcții vor fi dezactivate. Cu toate acestea, nu veți observa o diferență în modelul fasciculului.

#### Important

Până la deselectare, farurile rămân reorientate la fiecare nou ciclu de condus. Nu uitați să dezactivați funcția când nu mai e nevoie să modificați orientarea farurilor.

## 9.1.2. Luminile exterioare de confort

Există mai multe funcții de iluminat disponibile care vă permit să vedeți atunci când sunteți în afara mașinii.

### Luminile de întâmpinare

Luminile de întâmpinare se aprind pentru scurt timp și vă ajută să vedeți mai bine împrejurimile în timp ce vă încuiați sau descuiați mașina. De asemenea, puteți aprinde luminile de întâmpinare pentru a se declanșa atunci când vă apropiați sau plecați de lângă mașină cu o cheie cu acțiune de distanță. Puteți activa acest lucru din setări.

### 9.1.2.1. Activarea luminilor de însoțire

Luminile de întâmpinare vă ajută să vizualizați zona înconjurătoare a mașinii.

Conținutul acestui manual reprezintă starea manualului de utilizare la momentul tipăririi și poate să nu fie valabil în totalitate la un moment ulterior. Pentru informații suplimentare, consultați pe prima pagină notele complete privind precizările legale.

Puteți selecta ca luminile de întâmpinare să se declanșeze atunci când vă apropiați sau vă îndepărtați de mașină cu o cheie cu acțiune de la distanță. Dacă această setare este dezactivată sau dacă nu utilizați o cheie cu acțiune de la distanță, luminile de întâmpinare se declanșează atunci când încuiați sau descuiați mașina.

1. Apăsați simbolul mașină  din bara inferioară și accesați **Setări**.
2. Accesați **Comenzi** → **Încuiere** → **Apropiere și plecare** → **Lumini de întâmpinare**.
3. Activați sau dezactivați luminile de întâmpinare.

Setarea luminilor de întâmpinare rămâne activă până la dezactivare.

## 9.2. Oglinzile

Oglinza retrovizoare și cele două oglinzi laterale sunt elemente foarte importante pentru vigilența dvs. în trafic. Reglați oglinzile după nevoie înainte de a pleca de pe loc.

### Oglinza retrovizoare

Puteți ajusta oglinda retrovizoare interioară deplasând-o manual.

### Oglinzile laterale

Puteți regla pozițiile oglinzilor laterale din setări și de la butoanele din partea dreaptă a volanului. Pozițiile oglinzilor exterioare se salvează automat în profilul utilizatorului.

Oglinzile laterale sunt încălzite pentru a preveni blocarea vizibilității de gheață și îngheț.

Pentru a plia spre interior oglinzile, accesați setările. Este util să faceți acest lucru atunci când mașina este parcată. De asemenea, puteți regla oglinzile de pe aripi să se plieze și să se deplieze automat atunci când încuiați sau descuiați mașina.

#### Notă

##### Alerte privind vehiculele din unghiurile moarte

Oglinzile laterale conțin lumini pentru a vă crește vigilența în trafic. Acestea se activează atunci când se detectează vehicule în sau care se apropie de unghiurile moarte.

#### Avertizare

Pentru a îmbunătăți vizibilitatea, oglinzile laterale sunt curbate. Obiectele pot părea mai îndepărtate decât sunt în realitate.

 **Notă**

### Reducerea automată a intensității

Reducerea automată a intensității poate reduce strălucirea luminilor puternice din oglinda retrovizoare de pe partea șoferului și din oglinda retrovizoare. Reducerea automată a intensității luminoase se declanșează numai în condiții de iluminat slab în exteriorul mașinii. Funcția de reducere automată a intensității luminozității se dezactivează pe durata deplasării în marșarier.

## 9.2.1. Reglarea oglinzilor laterale

Înainte de a porni la drum, verificați dacă oglinzile laterale sunt fixate în poziții care vă dau o vizibilitate bună.

Reglarea oglinzilor laterale este o parte importantă a reglajelor șoferului și este fundamentală pentru postura dumneavoastră de conducere, permițându-vă o vizibilitate și un control mai bun al mașinii.

1. Apăsați simbolul mașină  din bara inferioară și accesați **Setări**.
2. Accesați **Comenzi** → **Oglinzi și ștergătoare** → **Oglinzi laterale**.
  - > Se afișează ecranul de setări de reglare.
3. Selectați oglinda laterală pe care doriți să o modificați.
4. Utilizați butoanele de pe volan pentru a modifica oglinda selectată.

 **Important**

### Ajustările poziției de condus

După finalizarea reglării oglinzilor laterale după preferințe, este important să vă asigurați că și celelalte părți ale mașinii sunt corect reglate. Postura de condus este importantă și este afectată de mai mult decât reglarea oglinzilor dvs. laterale, de ex., poziția scaunului și a volanului.

### Reglați oglinzile doar prin intermediul afișajului central

Oglinzile de pe aripi pot fi reglate doar prin intermediul afișajului central. Nu este recomandată reglarea manuală a oglinzilor deoarece această operațiune le poate rupe.



Sfat

### Accesul rapid la vizualizarea setărilor de ajustare

Puteți efectua mai multe ajustări legate de poziția dvs. de condus în vizualizarea setărilor de ajustare. Pentru a accesa această vizualizare fără a utiliza afișajul central este suficient să utilizați butonul rotativ de reglare a scaunului de pe partea laterală a acestuia. De asemenea, puteți accesa anumite ajustări pentru șofer în vizualizarea comenzilor rapide prin intermediul afișajului central. Acest lucru vă permite să efectuați ajustări fără a intra în setări.

### Plierea și deplierea oglinzilor laterale

Puteți plia și deplia oglinzile laterale în vizualizarea **Oglinzi și ștergătoare**. Acest lucru poate fi util atunci când parcați sau conduceți în spații înguste. De asemenea, puteți seta oglinzile să se plieze și să se deplieze automat atunci când încuiați sau descuiați mașina în vizualizarea **Încuiere**.

## 9.3. Ștergătoarele și spălătoarele

Ștergătoarele și spălătoarele funcționează împreună pentru a păstra parbrizul și luneta curate și transparente.



Important

Înainte de a activa ștergătoarele, verificați dacă lamelele ștergătoarelor nu sunt înghețate într-o anumită poziție și dacă ați îndepărtat zăpada sau gheața de pe parbriz.

### Comenzile pentru ștergătoare și spălătoare



Puteți comanda ștergătoarele și spălătoarele utilizând roțița de derulare și butoanele de pe maneta din partea stângă a volanului



Ștergătoarele și spălătoarele de parbriz



Conținutul acestui manual reprezintă starea manualului de utilizare la momentul tipării și poate să nu fie valabil în totalitate la un moment ulterior. Pentru informații suplimentare, consultați pe prima pagină notele complete privind precizările legale.

## Spălătoarele

Pentru o distribuție eficientă a lichidului de spălat, duzele spălătoarelor sunt integrate în brațele ștergătoarelor.

Când spălătoarele de parbriz și farurile sunt activate simultan, farurile se spală automat. Dacă nivelul de lichid de spălat este scăzut, spălătoarele de faruri funcționează numai dacă faza lungă sau faza scurtă este aprinsă. Acest lucru permite spălătoarelor de parbriz să fie active pentru o perioadă cât mai lungă.

Mașina vă anunță atunci când este momentul să reumpleți rezervorul de lichid de spălat. Când lichidul de spălat este scăzut, se va afișa un mesaj în afișajul central.

## Modurile ștergătoarelor față

Ștergătoarele față au un mod automat, dar și mai multe viteze manuale. Fiecare mod al ștergătoarelor are o viteză diferită de deplasare a ștergătoarelor, prin urmare, selectați modul adecvat pentru condițiile în care conduceți. Puteți vizualiza pe afișajul pentru șofer modul curent al ștergătoarelor. Între ciclurile de condus, mașina se resetează la modul automat în mod implicit.

La activarea modului automat, mașina utilizează informațiile de la senzorul de ploaie pentru a activa ștergătoarele și pentru a le controla viteza. Puteți schimba din setări sensibilitatea senzorului de ploaie. Atunci când senzorul de ploaie este activ, veți observa un simbol în afișajul pentru șofer.



Simbol senzor de ploaie activ

## Ștergător lunetă

Utilizați maneta din stânga volanului pentru a activa sau dezactiva manual ștergătorul de lunetă.

Ștergătorul spate se acționează automat dacă ștergătoarele de parbriz sunt acționate în timp ce mergeți cu spatele. Dacă schimbați treapta de viteză, ștergătorul spate nu va mai șterge luneta. La temperaturi scăzute, ștergătorul spate nu se va activa automat la deplasarea în marșarier.

### Important

#### Întreținerea, completarea și înlocuirea

- Curățați cu regularitate lamelele ștergătoarelor.
- Dacă prezintă semne de uzură, înlocuiți lamelele ștergătoarelor.
- Completați cu lichid de spălat când mașina vă informează cu privire la acest lucru.
- Evitați să utilizați ștergătoarele fără lubrifiere, fie de la ploaie, fie de la lichidul de spălat. În acest fel, evitați uzura sau deteriorarea.

#### Siguranța la o spălătorie auto

Dezactivați modul automat al ștergătoarelor atunci când intrați cu mașina într-o spălătorie auto. Altfel, senzorul de ploaie va activa ștergătoarele, ceea ce va duce la avarii.

---

## 9.3.1. Controlul ștergătoarelor față

Puteți activa manual ștergătoarele de parbriz sau modifica modul în care funcționează. Ștergătoarele se vor activa atunci când mașina detectează ploaie în modul automat.



Există diverse moduri ale ștergătorului față pe care le puteți activa cu ajutorul manetei din stânga. Modurile sunt:

- II** Mare
- I** Redusă
- Auto** Mod automat ce utilizează senzorul de ploaie
- Stins** Ștergătoarele sunt dezactivate

### O singură ștergere

1. Apăsați o dată rapid pe butonul superior din capătul manetei din stânga volanului.



- > Ștergătoarele vor efectua o ștergere a parbrizului.

### Modificarea modului ștergătoarelor

2. Rotiți butonul rotativ de defilare din capătul manetei din stânga volanului.
- > Meniul ștergătoarelor se afișează în afișajul pentru șofer, permițându-vă să derulați prin modurile ștergătoarelor. Se va evidenția și modul selectat în mod curent.

---

## 9.3.2. Controlul ștergătorului de lunetă

Ștergătorul de lunetă poate fi pornit și oprit manual. Este acționat automat și dacă ștergătoarele de parbriz sunt acționate în timpul deplasării în marșarier.



#### Pornirea și oprirea

1. Apăsați rapid o dată pe butonul inferior din capătul manetei din stânga volanului.



- > Se activează sau se dezactivează ștergerea periodică a lunetei. Starea actuală este indicată în afișajul pentru șofer.
2. Apăsați din nou butonul pentru a dezactiva ștergătorul.

#### Sfat

##### Activarea la deplasarea în marșarier

Dacă ștergătoarele din față sunt active, ștergătorul din spate se va activa automat în timpul deplasării în marșarier. Se oprește automat când schimbați viteza. Ștergătorul spate nu se activează la temperaturi scăzute.

## 9.3.3. Activarea spălătoarelor

Activați spălătoarele de parbriz sau de lunetă utilizând butoanele de pe maneta din stânga volanului.



- Apăsați lung butonul de pe maneta din stânga volanului pentru spălătoarele pe care doriți să le activați. Spălătoarele de parbriz se activează de la butonul superior, iar spălătorul de lunetă se activează de la butonul inferior.



Simbolul ștergătoarelor și spălătoarelor de parbriz



Simbolul pentru ștergătorul și spălătorul de lunetă

- > Spălătoarele și ștergătoarele funcționează împreună pentru a împrăștia lichidul de spălat pe parbriz. La eliberarea butonului, ștergătoarele mai trec de câteva ori pentru a șterge lichidul în exces.

## 10. Asistența pentru șofer și navigația

Funcțiile de asistență pentru șofer au fost concepute pentru a optimiza siguranța, confortul și caracterul practic la utilizarea mașinii. Acestea vă oferă asistență în timpul condusului, la planificarea traseelor și la luarea deciziilor pe șosea.



Colecția de funcții de asistență pentru șofer din această mașină vă oferă asistență la condus, navigație și parcare. Unele funcții au fost concepute special pentru a optimiza siguranța, altele pentru confort. Unele funcții au fost concepute pentru ambele scopuri.

Atunci când sunt utilizate corect, funcțiile de asistență pentru șofer pot reduce efortul la condus, distragerea atenției și optimiza siguranța atât pentru dvs., cât și pentru alții. Deseori, aceste funcții utilizează abilitatea mașinii de a monitoriza și urmări zonele din jur. Unele funcții furnizează acele informații pentru a menține un nivel ridicat al vigilenței șoferului, în timp ce alte funcții furnizează reacții rapide la pericolele identificate de mașină.

---

### 10.1. Navigația

Utilizați aplicația de navigație Google Maps pentru a obține indicații de orientare și informații despre trafic, dar și pentru a găsi cea mai apropiată stație de încărcare.

La conectarea mașinii la internet, aceasta poate descărca continuu informații despre hărți și trafic pentru a vă ajuta să navigați până la o destinație. Ghidarea de navigație se va afișa în afișajele mașinii.

Mașina își cunoaște poziția prin GPS și o afișează în ecranele hărții din afișajele mașinii.

# Aplicația de navigație



Simbolul Google Maps

## Notă

Cea mai recentă versiune a aplicației

Actualizați aplicația când apare o nouă versiune disponibilă. Funcționalitatea și asistența pentru versiunile mai vechi pot varia.

## Funcțiile de navigație conectate

Când mașina este conectată la internet, va obține cele mai recente informații de navigație.

**Informații din trafic în timp real** Puteți obține informații despre trafic în timp real dacă mașina este conectată la internet. De ex., puteți observa dacă traficul se deplasează lent. Liniile colorate diferit, care corespund condițiilor de trafic, se vor afișa pe traseul ales de pe hartă. În cazul în care conexiunea la internet se întrerupe, liniile vor dispărea pentru un anumit interval de timp. De asemenea, veți primi informații despre condițiile din trafic de-a lungul traseului ales, de ex., lucrări la carosabil sau accidente.

**Trasee alternative și trafic redirectionat** La setarea unei destinații în aplicația de navigație, se va sugera cel mai rapid traseu, luând în considerare setările de navigație. De ex., puteți selecta evitarea taxelor rutiere sau a feriboturilor. Traseul ales poate fi redirectionat în timpul mersului, de ex., când s-a produs un accident sau o situație de trafic care afectează durata călătoriei.

**Partajarea informațiilor cu alte dispozitive** Asociați contul Google la un profil de utilizator activ pentru a obține aceleași informații atât în mașină, cât și pe alte dispozitive cu Google Maps. Destinațiile salvate în contul Google utilizând alte dispozitive, de ex., acasă, serviciul, favorite și ultimele căutări, vor fi disponibile și în mașină.

## Hărțile online

La conectarea la internet, puteți descărca zonele de pe hartă pentru a fi disponibile în mașină chiar dacă mașina are un semnal slab sau conexiunea la internet a fost întreruptă. Această funcție este disponibilă din setările Google Maps.

## Informațiile afișate

După adăugarea unui traseu, pe afișajul central se vor afișa următoarele informații de călătorie referitoare la trafic:

- Durata cursei
- Distanța până la următoarea destinație de pe traseu, de ex., următoarea oprire
- Momentul estimat al sosirii
- Numele următoarei destinații de pe traseu
- Gradul de încărcare estimat la sosirea la destinație

În funcție de modul selectat de afișaj pentru șofer, acesta va afișa diferite cantități de informații despre hartă și ghidare.

## Setările sistemului de navigație

Puteți modifica setările de navigație din aplicația de navigație.

### Avertizare

#### Evitarea distragerii atenției șoferului

Evitați orice interacțiune cu sistemul mașinii sau cu alte dispozitive ce ar putea perturba atenția șoferului. Orice activitate care vă distrage atenția de la șosea și de la traficul din jur trebuie realizată după parcare mașinii.

### Notă

#### Limitările navigației

- Funcția de navigație provine de la un furnizor terț. Disponibilitatea, procedurile și funcționalitatea pot varia în timp și în funcție de regiune.
- Din cauza unor factori cum sunt condițiile meteo sau starea șoselelor, instrucțiunile de navigație pot fi, ocazional, mai puțin fiabile.

#### Conexiune la Internet slabă sau absentă

Aplicația de navigație poate întâmpina dificultăți în găsirea unui traseu sau a semnalului atunci când vă aflați într-o locație care poate afecta conexiunea la internet, de ex., un tunel sau o parcare auto multi etajată.

### Sfat

#### Autonomia și încărcarea

În sistemul de navigație există funcții ce vă pot ajuta să vă planificați călătoria în funcție de stațiile de încărcare, de durata estimată a încărcării, de nivelul estimat de energie din baterie la sosire și de autonomie.

## 10.1.1. Găsirea și selectarea unei destinații de navigație

Găsiți destinația utilizând câmpul de căutare sau o comandă vocală. Apoi, mașina vă sugerează trasee din care puteți alege.

1. Apăsăți simbolul bibliotecă de aplicații  din bara inferioară și deschideți Google Maps.
2. Introduceți în câmpul de căutare o adresă sau o destinație.
  - > Traseul este sugerat împreună cu alte trasee alternative.
3. Selectați traseul preferat.
4. Selectați Start.
  - > Vor începe instrucțiunile de navigație.

## 10.2. Detecția împrejurimilor și a traficului

Această secțiune acoperă elementele esențiale privind modul în care camerele, radarele și alți senzori funcționează, inclusiv limitările acestora. Înțelegerea modului în care mașina percepe zona din jur vă poate ajuta să utilizați funcțiile care se bazează pe această capacitate.

Capacitatea mașinii de a interpreta zona din jur utilizează mai multe tipuri de senzori și de sisteme. Interpretarea datelor pe care mașina le colectează permite înțelegerea comportamentului mașinii, fapt util mai ales pentru funcțiile de asistență pentru șofer.

|                                        |                                                                                                                                                                                                                                                                                                                                                |
|----------------------------------------|------------------------------------------------------------------------------------------------------------------------------------------------------------------------------------------------------------------------------------------------------------------------------------------------------------------------------------------------|
| <b>Camerele</b>                        | Camerele funcționează asemenea ochiului uman. Ceea ce captează se utilizează în scopuri diferite, în funcție de cameră. De ex., camera superioară cu fața la sensul de mers ajută mașina să identifice elemente precum indicatoarele rutiere și marcajele rutiere, în timp ce capturile camerei de parcare din spate apar în afișajul central. |
| <b>Radare</b>                          | Radarele utilizează undele sonore pentru a colecta informații despre împrejurimile mașinii. Acestea pot identifica distanța față de obiecte și anumite aspecte ale deplasării acestora. Aceste informații sunt esențiale pentru mai multe funcții din mașină.                                                                                  |
| <b>Sistemul lidar</b>                  | Sistemul lidar utilizează unde de lumină pentru a colecta informațiile despre zona din jurul mașinii. Acesta are capacitatea de detecție la distanță lungă pentru obiectele din fața mașinii, dar poate detecta obiecte și la o distanță scurtă.                                                                                               |
| <b>Senzorii de parcare ultrasonici</b> | Acești senzori utilizează undele sonore pentru a detecta obiectele aflate relativ în apropiere. Aceștia funcționează prin trimiterea de impulsuri ultrasonice, care se reflectă înapoi către senzor atunci când întâlnesc un obiect.                                                                                                           |

### Cum conlucrează sistemele

Tipurile diferite de detecție se completează între ele. Uneori, sunt utilizate în mod individual, alteori, împreună.

#### Important

Chiar și atunci când sunt utilizate împreună, sistemele de detecție nu pot gestiona toate condițiile și situațiile din trafic. Din acest motiv, este important ca șoferul să nu se bazeze complet pe funcțiile de asistență pentru șofer. Fiți mereu atenți la condițiile și situațiile în care performanța funcțiilor de asistență pentru șofer este afectată de limitările funcțiilor.

### Limitări generale de detecție și identificare

Fiecare tip de detecție are propriul set de limitări, dar este important să luați în considerare câteva generalități.

- Mașina nu poate întotdeauna să gestioneze situații neprevăzute sau ciudate. În momentul în care mașina nu reușește să identifice corect mediul sau situația din trafic, precizia răspunsului va suferi.
- Avarierea mașinii poate afecta detecția și funcțiile care o utilizează. Mașina poate identifica multe erori, dar unele nu pot fi identificate automat. Din acest motiv, este important să vă asigurați că mașina este în stare bună și funcționează corect. Contactați un atelier autorizat Volvo în cazul în care suspectați că există o eroare sau în cazul în care observați o avarie la mașină.
- Factorii și condițiile limitatoare pot coincide. Acestea pot include și interacționa în moduri în care se poate produce un răspuns incorect din partea mașinii.

### Limitările detecției obstacolelor

Detecția obstacolelor ajută mașina să identifice anumite obiecte staționare și în mișcare. Acestea pot fi ați participați la trafic, de ex., pietoni sau alte vehicule, animale, bariere sau alte obiecte. Dacă acestea se află în apropierea sau în calea mașinii, atunci pot reprezenta un risc de coliziune. În funcție de circumstanțe mașina poate interveni sau avertiza în cazul în care obiectul este precis identificat. Pentru toate tipurile de obiecte pe care mașina le poate identifica, există mai mulți factori care pot preveni identificarea precisă. Exemplele de factori, situații și evenimente limitatoare includ:

**Conținutul acestui manual reprezintă starea manualului de utilizare la momentul tipării și poate să nu fie valabil în totalitate la un moment ulterior. Pentru informații suplimentare, consultați pe prima pagină notele complete privind precizările legale.**

- Obiectele apropiate spațial, suprapuse sau blocate parțial și participanții la trafic.
- Obiectele și participanții la trafic care se estompează în fundal.
- Obiectele și participanții la trafic care se deplasează sau accelerează rapid în mod special.
- Vehicule mai puțin obișnuite, de ex., bicicletele culcate, combinele sau remorcile cu încărcături de forme neregulate.
- Bicicletele de tipuri sau dimensiuni diferite în comparație cu o bicicletă normală de adulți.
- Mijloace noi de transport.
- Obiectele de îmbrăcăminte sau purtate, care modifică silueta unui pieton.
- Pietonii cu o înălțime de sub 80 cm (32 in).
- Obstacolele cu colțuri care pot crea o siluetă necunoscută.
- Dimensiunea și viteza animalelor. Pisicile și câinii au, deseori, o dimensiune prea mică pentru a fi identificați corect.

### **i** Notă

#### Exemple de detecție în trafic

Exemple de diferite scenarii din trafic vă pot ajuta să înțelegeți unele limitări ale sistemelor de detecție ale mașinii. Scenariile din viața reală sunt, deseori, mai complexe decât modelele ilustrative<sup>[1]</sup> din acest manual.

## În afara câmpului vizual și detecția întârziată

Diferitele zone de detecție din jurul mașinii sunt statice, fiecare având o zonă de acțiune și un câmp vizual limitate. În cazul în care ceva intră într-o zonă de detecție la un unghi neobișnuit, la viteză ridicată sau foarte aproape de mașină, se poate determina un răspuns rapid. Acest lucru reduce marjele de siguranță în comparație cu o situație în care, anterior, detecția a fost posibilă.

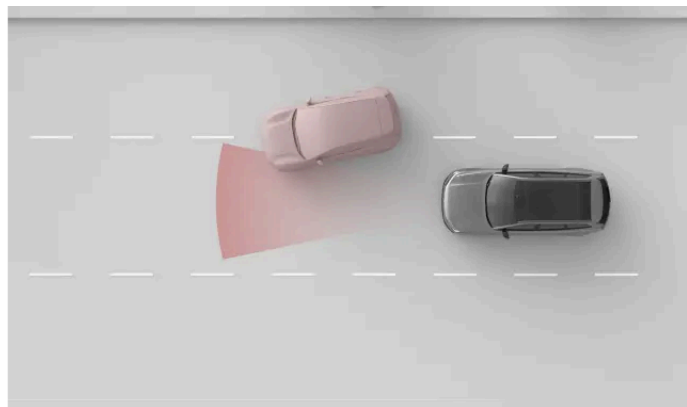

Zona de detecție a radarului față are o lățime limitată. În cazul în care un alt vehicul vă taie calea, detecția se poate produce relativ târziu, determinând un răspuns brusc al mașinii.

### **!** Important

#### Amplasarea pe banda de rulare și vehiculele mici

Pentru detecția frontală, centrul benzii de rulare este mai favorabil în comparație cu părțile exterioare. Vehiculele pot merge nedetectate în cazul în care nu ocupă centrul benzii de rulare. Deși acest lucru se poate întâmpla pentru orice vehicul, riscul este mai mare pentru cele mici, de ex., motocicletele. Acestea ocupă o lățime mică a benzii și se pot deplasa mai mult în interiorul benzii. Acordați atenție vehiculelor care nu circulă pe centrul benzii de rulare.

## Forma, dimensiunea și numărul obiectelor

Deteția poate fi mai puțin fiabilă în funcție de forma, dimensiunea și numărul de obiecte dintr-o zonă de dectie. Identificarea distanței față de cel mai apropiat vehicul din față devine mai puțin precisă în funcție de acești factori, mai ales dacă aceștia sunt cumulativi.

- Obiectele mici sunt mai greu de identificat.
- Cu cât sunt mai multe obiecte, cu atât mai greu este de a le identifica individual.
- Obiectele foarte apropiate care se suprapun sunt mai greu de evidențiat.
- Obiectele cu forme neuniforme, de ex., cu elemente aeriene sau protuberanțe, sunt mai greu de identificat.

Prezența unui vehicul de mari dimensiuni în față îngreunează identificarea semnăturii unui vehicul de dimensiuni mai mici, de ex., o motocicletă.

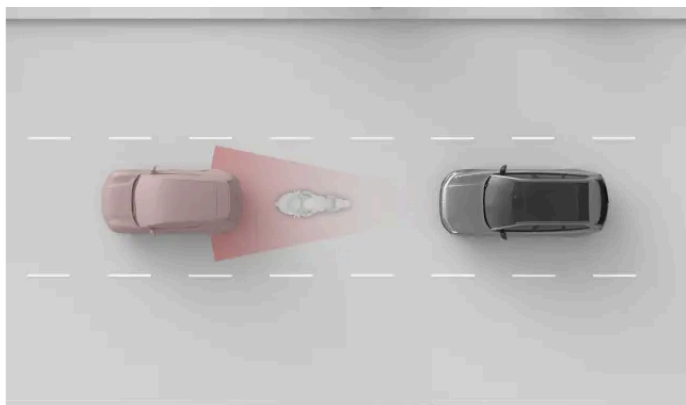

Motocicleta mai mică și mașina sunt apropiate și se suprapun, făcând dectia motocicletei mai puțin precisă.

### ! Important

#### Remorcă în față

În comparație cu multe alte vehicule de pe drum, dectia remorcilor este deseori mai puțin fiabilă din cauza formei și înălțimii. Acest lucru se aplică, în special, remorcilor înguste, remorcilor cu platformă joasă și remorcilor cu platforme de încărcare foarte înalte. Deseori, aceste tipuri de remorci nu au o suprafață suficientă la înălțimea la care se focalizează sistemele de dectie frontale.

## Șoseaua și infrastructura

Curbele de pe șosea determină interpretarea incorectă de către mașină a situației din trafic. De ex., se poate pierde urmărirea unui vehicul sau nu se poate identifica corect pe ce bandă de rulare se află vehiculul din față.

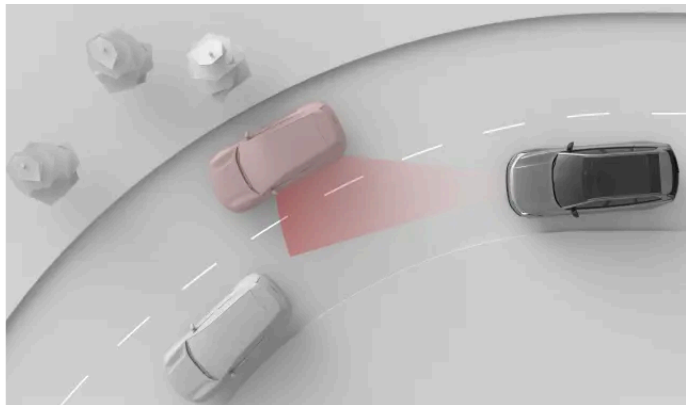

Într-o curbă, mașina din față poate ieși din zona de detecție. De asemenea, mașinile de pe banda de rulare adiacentă pot intra în zonă, afectând percepția mașinii privind distanța față de traficul din față.

### ! Important

#### Starea carosabilului și denivelările

Atât caracteristicile comune și neobișnuite pot avea un impact asupra eficienței sistemelor de detecție ale mașinii.

- Virajele strânse și denivelările de pe carosabil pot obstrucționa temporar părți importante ale zonei din jurul mașinii de ex., alte vehicule sau marcaje rutiere.
- Mașina nu va putea identifica infrastructura rutieră nestandard sau neobișnuită. De ex., lucrările rutiere sau devierile de trafic pot duce la seturi de marcaje rutiere aflate în conflict sau multiplicat.
- Marcajele rutiere uzate sau indicatoarele rutiere pot să nu fie identificate corect.

[1] Reprezentările sistemelor de detecție și zonele din jurul mașinii nu sunt la scară.

## 10.2.1. Locația camerelor, senzorilor, radarelor și sistemelor lidar

Cunoscând amplasarea diferitelor componente pe care mașina le utilizează pentru a mapa zona înconjurătoare vă ajută să le mențineți curate, fără obstrucții sau avarii accidentale.

Multe dintre funcțiile de asistență pentru șofer ale mașinii se bazează pe datele de la componentele care scanează și mapează zona înconjurătoare a mașinii, de ex., camerele, senzorii și unitățile radar. Secțiunea nu afișează toate componentele și locațiile lor precise, dar vă oferă o idee generală asupra amplasării lor. Zonele evidențiate în această secțiune au un nivel ridicat de importanță pentru a le menține curate. Avarierea acestor zone poate afecta și alte funcții care se bazează pe componentele aflate în acea locație.

## Avertizare

### Curățare periodică

Camera, radarul și celelalte zone cu senzori de pe mașină trebuie curățate periodic și menținute fără etichete, obiecte, praf și alte obstrucții posibile. Altfel, funcțiile mașinii vor răspunde incorect sau nu vor răspunde sau se vor dezactiva.

Aveți grijă atunci când curățați spațiul de lângă un aparat foto pentru a evita zgârierea obiectivului.

### Curățarea parbrizului și a zonei lidar cu o racletă

Zona parbrizului din fața camerei îndreptate frontal și zona de sticlă din zona sistemului lidar au propriile elemente de încălzire pentru degivrarea și îndepărtarea acumulării de zăpadă sau de gheață. Nu utilizați o racletă de gheață pe aceste zone deoarece puteți zgâria suprafața de sticlă. Zgârieturile și avarierea sticlei din fața camerelor sau a sistemului LiDar pot afecta sau limita capacitățile de detecție.

### Accesorii montate

Acordați atenție efectelor accesoriilor montate pe mașină, de ex., portbagaje de acoperiș sau accesorii exterioare de iluminat. Articolele sau încărcătura pe care o adăugați pot obstrucționa camerele, senzorii sau radarele.



- 1 O cameră îndreptată către sensul de mers se află în partea superioară centrală a parbrizului. Sistemul lidar este amplasat imediat deasupra parbrizului.
- 2 Camerele cu vedere în lateral sunt amplasate pe oglinzile laterale, care găzduiesc și camerele retrovizoare.
- 3 În zona emblemei din zona frontală a mașinii se găsește o cameră și un radar.
- 4 De asemenea, partea frontală a mașinii are un radar în fiecare colț.



- 5 În centrul din spate al mașinii se află o cameră retrovizoare.

6 De asemenea, partea posterioară a mașinii are un radar în fiecare colț.

 Sfat

### Identificarea senzorilor de parcare

De-a lungul marginii inferioare a mașinii există mai mulți senzori de parcare cu ultrasunete. Puteți observa locațiile lor precise căutând plăcuțele tip nasture de-a lungul panoului barei de protecție.

 Important

### Curățarea zonei din fața radarelor

În cazul în care găsiți praf, zăpadă sau gheață sau dacă mașina indică faptul că un radar este blocat, remediați problema cât mai rapid. Curățați și îndepărtați mizeria de pe o suprafață mare în jurul radarelor pentru a asigura câmpul vizual complet.

## 10.2.2. Detecția și limitările camerei

Camerele mașinii captează zona din jur într-un mod similar ochiului uman. Comparația este utilă pentru a înțelege capacitățile și limitările acestora.

Camerele ajută mașina să identifice anumite obiecte și suprafețe care ies în evidență în fundalul lor. Sunt incluse aici: marcajele rutiere, indicatoarele rutiere, pietonii și alte vehicule.

Informațiile de la camere în ecranul de parcare vă pot furniza un mod suplimentar de monitorizare a zonei din jurul mașinii.

### Condiții de lumină

Camerele necesită lumină pentru a funcționa și sunt afectate de condițiile de lumină.

- Sursele de lumină puternică, de ex., soarele, pot cauza sclipiri și reflexii care afectează negativ detecția efectuată de cameră.
- Lumina redusă poate afecta negativ anumite tipuri de detecție efectuată de cameră.
- Unele tipuri de detecție necesită condiții de lumină scăzută. Când este întuneric, luminile de la alte vehicule pot fi identificate pe măsură ce se evidențiază în fundal.

 Important

### Detecția camerei în întuneric

Pentru ca mașina să poată identifica alte vehicule în întuneric, celelalte vehicule trebuie să aibă farurile și luminile spate aprinse și clar vizibile. Deși mașina utilizează alte tipuri de detecție, de ex., radarul, poate să nu aibă suficiente informații să poată identifica fiabil vehiculele care nu sunt văzute de cameră. Mai multe funcții de asistență pentru șofer pot fi afectate de acest lucru, de ex., intervențiile de siguranță, avertizările de coliziune și funcțiile care furnizează păstrarea distanței.

## Vizibilitatea

Vizibilitatea redusă pentru șofer înseamnă o vizibilitate scăzută pentru camere. Obiectele care sunt greu de detectat pentru ochiul uman pot fi, uneori, greu de detectat și de camere. Sunt incluse aici obiecte bine camuflate sau obiecte ale căror contururi nu se evidențiază în fundal.

- Ceața, ploaia abundentă, zăpada sau furtunile de praf pot limita substanțial vizibilitatea camerelor.
- Evitați praful, apa sau zăpada de la sol care poate fi mișcată și ridicată în aer de mașină, de traficul adiacent sau de vânt.

## Câmpul vizual și obstrucțiile

Camerele văd în direcția în care sunt direcționate și numai în propriul câmp vizual. Câmpul vizual diferă pentru fiecare cameră și depinde de scopul urmărit al fiecăreia.

Obstrucțiile limitează ceea ce camerele văd. Fiecare cameră vede mediul înconjurător din locația de montaj și orice ce pătrunde în câmpul său vizual blochează ceea ce este în spatele obstrucției. Obiectele din apropierea camerei vor bloca mai mult câmpul vizual al camerei în comparație cu obiectele mai îndepărtate. În cazul în care mașina detectează faptul că o cameră este blocată, aceasta poate dezactiva anumite funcții care se bazează pe acea cameră.

- Asigurați-vă că niciun accesoriu montat, echipament suplimentar sau încărcătură așezată în exterior nu blochează o parte din câmpul vizual al camerei. De ex., portbagajele de acoperiș cu extindere la distanță pot bloca o parte din vederea de sus pentru camerele îndreptate spre față și spre spate.
- Remorcile, suporturile de biciclete sau alte echipamente montate pe cârligul de remorcare pot bloca vizibilitatea camerei spate.
- Praful, gheața, picăturile de apă și condensul de pe obiectivele camerelor obstrucționează, într-o anumită măsură, vizibilitatea camerelor. În unele cazuri, mașina poate identifica faptul că ceva se află pe calea de parcurs și vă va notifica. Cu toate acestea, vă recomandăm să verificați periodic camerele și să vă asigurați că sunt curate și fără obstrucții.

### Avertizare

#### Curățare periodică

Camera, radarul și celelalte zone cu senzori de pe mașină trebuie curățate periodic și menținute fără etichete, obiecte, praf și alte obstrucții posibile. Altfel, funcțiile mașinii vor răspunde incorect sau nu vor răspunde sau se vor dezactiva.

## Alte limitări

În cazul în care camerele se supraîncălzesc, acestea pot fi oprite temporar pentru a le proteja împotriva deteriorării. Acest lucru se poate produce la pornirea mașinii după ce a fost parcată în locații cu temperaturi ridicate, la care se adaugă și razele solare directe, care ating camera. Camera va fi disponibilă din nou după ce se va răci.

 **Important**

### deteriorarea parbrizului;

Avarierea parbrizului în zona camerei, inclusiv mici zgârieturi sau fisuri, poate afecta negativ performanța camerei și a funcțiilor care o utilizează. Acest lucru poate determina o funcționare redusă, un răspuns nesigur al mașinii și dezactivarea funcțiilor. În cazul în care se produce o avarie, urmați recomandările distincte privind gestionarea avariei parbrizului din acest manual.

### Calibrarea camerei

După înlocuirea camerelor mașinii sau a oricăror componente din jur, de ex., parbrizul, oglinzile laterale sau bara de protecție față, camerele vor avea nevoie de un anumit interval de timp pentru a se recalibra. Acest lucru poate face ca unele funcții de asistență pentru șofer să nu fie disponibile pentru un scurt interval de timp după ce mașina a fost servisată. Calibrarea poate fi prelungită dacă are loc în condiții de iluminare slabă. Puteți găsi mesaje despre calibrarea în curs a camerei în afișajul pentru șofer.

## 10.2.3. Detecția și limitările sistemului LiDAR

Sistemul LiDAR utilizează unde de lumină infraroșie pentru a colecta informații despre zona din jurul mașinii. Acesta poate identifica distanța față de obiecte și anumite aspecte ale deplasării sau aspectului acestora. Este important să nu blocați sistemul lidar.

Sistemul lidar este amplasat deasupra parbrizului mașinii, îndreptat înspre înainte. Acesta este un sistem bazat pe laser și care colectează informații despre zona din jur, ce pot fi utilizate de mai multe funcții de asistență pentru șofer ale mașinii. Undele de lumină infraroșie<sup>[1]</sup> sunt emise continuu și se reflectă înapoi în cazul în care întâlnesc un obiect în cale. De ex., mașina poate calcula poziția și aspectul obiectului pe măsură ce undele de lumină revin.

Sistemul lidar nu este afectat de condițiile de lumină, funcționând identic într-o zi însorită sau în întuneric beznă. Cu toate acestea, condițiile de vreme rea, de ex., ploaie torențială, ninsoare, ceață sau temperaturi foarte ridicate, pot limita capacitatea de detecție a sistemului lidar.

 **Important**

### Utilizarea responsabilă

Sistemul lidar și funcțiile care se bazează pe acesta completează practicile de condus în siguranță. Alerte nu reduc și nu înlocuiesc necesitatea ca șoferul să își păstreze atenția și concentrarea asupra conducerii în siguranță a mașinii.

### Siguranță pentru ochi

LiDAR nu este dăunător pentru ochi.<sup>[2]</sup>

### Undele luminoase ale sistemului LiDAR pot deteriora camerele video exterioare

Nu îndreptați o cameră video direct către sistemul LiDAR. Fiind un sistem pe bază de laser, LiDAR utilizează unde de lumină infraroșie ce pot deteriora anumite camere video. Inclusiv smartphone-urile sau telefoanele prevăzute cu camere foto.

## Câmpul vizual și obstrucțiile

Obiectele din câmpul vizual blochează ceea ce este în spatele acestora. Cu cât mai aproape de lidar este un obiect, cu atât mai mult blochează câmpul vizual al sistemului lidar.

- În cazul în care sistemul lidar este blocat, anumite funcții vor fi mai puțin eficiente sau vor răspunde incorect.
- În cazul în care mașina detectează faptul că un lidar este blocat, va dezactiva anumite funcții.
- Nu așezați nimic în fața sau în apropierea sistemului lidar al mașinii. Sunt incluse aici autocolantele, foliile pentru caroseria auto și bandă adezivă.
- Avarierea sticlei din fața sistemului lidar poate afecta performanța acestuia. Contactați un punct de service pentru reparații în cazul în care există o avarie în apropierea sistemului lidar.<sup>[3]</sup>
- Asigurați-vă că orice accesorii montate, echipament suplimentar sau bagaje depozitate în exterior nu blochează sistemul lidar al mașinii.
- Sistemul lidar este sensibil la acumulări de praf, gheață sau zăpadă în fața acestuia. Acest lucru afectează undele de lumină și pot reduce capacitatea sistemului lidar de a detecta obiecte. Obstrucția sistemului lidar nu poate fi identificată întotdeauna de mașină. În cazurile în care aceasta este detectată, mașina va comunica acest lucru prin notificări în afișaje. Cu toate acestea, vă recomandăm să verificați periodic sistemul lidar și să vă asigurați că zonele din jurul acestuia sunt curate și fără obstrucții.

### Avertizare

#### Curățare periodică

Locațiile camerelor, sistemului lidar, senzorilor și radarelor de pe mașină trebuie curățate periodic și menținute fără etichete, obiecte, praf și alte obstrucții posibile. Altfel, funcțiile mașinii vor răspunde incorect sau nu vor răspunde sau se vor dezactiva.

#### Curățarea cu o racletă a sistemului lidar

Sticla de pe sistemul lidar are propriu element de încălzire pentru a degivra și elimina orice acumulare de zăpadă sau gheață. Nu utilizați o racletă de gheață pe această zonă deoarece puteți zgâria suprafața de sticlă. Zgârieturile și avarierea sticlei sistemului lidar pot afecta sau limita capacitățile de detecție.

<sup>[1]</sup> Fotoni

<sup>[2]</sup> LiDAR are o clasificare a siguranței ochilor de clasa 1 în conformitate cu IEC.

<sup>[3]</sup> Volvo vă recomandă un atelier autorizat Volvo pentru toate nevoile de service și reparații.

## 10.2.4. Detecția și limitările radarului

Radarele utilizează undele sonore pentru a colecta informații despre împrejurimile mașinii. Acestea pot identifica distanța față de obiecte și anumite aspecte ale deplasării acestora. Este important să nu blocați radarele.

Există mai multe radare direcționate în diferite direcții pentru a colecta informații din jurul mașinii. Informațiile sunt utilizate, în principal, de funcțiile de asistență pentru șofer din mașină. Undele radio sunt emise continuu și se reflectă înapoi în cazul în

care întâlnesc un obiect în cale. Pe măsură ce undele revin, mașina poate calcula poziția și deplasarea unui obiect, de exemplu.

Radarele nu sunt afectate de condițiile de lumină, funcționând identic într-o zi însorită sau în întuneric beznă.

### Important

#### Utilizarea responsabilă

Radarele și funcțiile bazate pe acestea completează practicile de condus în siguranță. Alerte nu reduc și nu înlocuiesc necesitatea ca șoferul să își păstreze atenția și concentrarea asupra conducerii în siguranță a mașinii.

## Zona de detecție și câmpul vizual

Fiecare radar din mașină are propria zonă de detecție. Zona este limitată de câmpul vizual și aria de acțiune ale radarului.

Obiectele din câmpul vizual blochează ceea ce este în spatele acestora. Cu cât mai aproape de radar este un obiect, cu atât mai mult blochează câmpul vizual al radarului.

- În cazul în care radarul este blocat, anumite funcții vor fi mai puțin eficiente sau vor răspunde incorect.
- În cazul în care mașina detectează faptul că un radar este blocat, va dezactiva anumite funcții.
- Nu așezați nimic în fața sau în apropierea radarelor mașinii. Sunt incluse aici autocolantele, foliile pentru caroseria auto și bandă adezivă.
- Deteriorarea vopselei în fața unui radar poate afecta performanța acestuia. Contactați un punct de service pentru reparații în cazul în care există o avarie în apropierea radarelor.<sup>[1]</sup>
- Asigurați-vă că orice accesorii montate, echipament suplimentar sau bagaje depozitate în exterior nu blochează radarele mașinii.
- Remorcile, suporturile pentru biciclete sau echipamentele montate pe cârligul de remorcare pot bloca radarul; astfel, radarul și anumite funcții nu vor fi disponibile.
- Radarele sunt sensibile la acumularea de praf, gheață sau zăpadă în fața acestora. Acest lucru afectează undele radio și pot reduce capacitatea radarului de a detecta obiecte. Obstrucția radarelor nu poate fi identificată întotdeauna de mașină. În cazurile în care aceasta este detectată, mașina va comunica acest lucru prin notificări în afișaj. Cu toate acestea, vă recomandăm să verificați periodic radarele și să vă asigurați că zonele din jurul lor sunt curate și fără obstrucții.

### Avertizare

#### Curățare periodică

Camera, radarul și celelalte zone cu senzori de pe mașină trebuie curățate periodic și menținute fără etichete, obiecte, praf și alte obstrucții posibile. Altfel, funcțiile mașinii vor răspunde incorect sau nu vor răspunde sau se vor dezactiva.

## Alte condiții și limitări

Alte surse radar pot determina interferențe și reduce eficiența radarelor mașinii.

<sup>[1]</sup> Volvo vă recomandă un atelier autorizat Volvo pentru toate nevoile de service și reparații.

## 10.2.5. Detecția și limitările senzorilor de parcare

Senzorii de parcare ultrasonici permit mașinii să detecteze obiectele și distanța acestora față de mașină. Aceștia operează la o rază de acțiune relativ redusă în timpul manevrării la viteze mici și în spații înguste, de ex., la parcare.

Senzorii ultrasonici utilizează undele sonore pentru a detecta obstacole din apropierea mașinii. Aceștia funcționează prin trimiterea de impulsuri ultrasonice, care se reflectă înapoi către senzor atunci când întâlnesc un obiect sau un gard. Acest lucru permite mașinii să identifice distanța față de obstacole în direcția detecției.

Informațiile de la acești senzori sunt disponibile numai la viteze mici. Aceștia furnizează informații despre distanță atunci când ecranul parcare se afișează în afișaj.

### Important

#### Utilizarea responsabilă

Senzorii de parcare ultrasonici și funcțiile bazate pe aceștia completează practicile de condus în siguranță. Alerte nu reduc și nu înlocuiesc necesitatea ca șoferul să își păstreze vigilența privind împrejurimile mașinii și concentrarea asupra conducerii în siguranță a mașinii.

## Aria de detecție

În mod normal, senzorii ultrasonici sunt amplasați în partea inferioară a barei de protecție.

- Obstacolele cu elemente de sprijin în afara zonei de detecție pot rămâne nedetectate. Astfel de obstacole includ obiecte suspendate de sus sau obiecte care se extind din suportul de la sol, de ex., anumite garduri sau porți.
- Este posibil ca obiectele din imediata vecinătate<sup>[1]</sup> să nu fie detectate atunci când mașina este oprită. Cu toate acestea, dacă un obiect a fost deja detectat, mașina poate detecta în continuare obiectul chiar dacă vă apropiați foarte mult de el.

## Senzori blocați

Senzorii ultrasonici pot fi blocați, reducând distanța și detecția obstacolelor, sau pot să nu fie disponibili. Pentru a evita blocarea senzorilor sau pentru a înțelege mai bine de ce aceștia nu sunt disponibili, luați în considerare următoarele:

- În cazul în care un senzor este blocat, anumite funcții vor fi mai puțin eficiente sau vor răspunde incorect.
- Rafalele de ploaie sau ninsorile pot duce la detecția nefiabilă, iar funcțiile care se bazează pe acești senzori ultrasonici nu vor fi disponibile.
- În cazul în care mașina detectează faptul că un senzor este blocat, va dezactiva anumite funcții.
- Nu așezați nimic în fața sau în apropierea senzorilor mașinii. Sunt incluse aici autocolantele, foliile pentru caroseria auto și bandă adezivă.
- Avarierea caroseriei în zona senzorilor poate afecta performanța acestora. Contactați un punct de service pentru reparații în cazul în care zonele cu senzori sunt avariate.<sup>[2]</sup>
- Asigurați-vă că orice accesorii montate, echipament suplimentar sau bagaje depozitate în exterior nu blochează senzorii mașinii.
- Remorcile, suporturile pentru biciclete sau echipamentele montate pe cârligul de remorcare pot bloca senzorii; astfel, detecția și anumite funcții nu vor fi disponibile.
- Senzorii ultrasonici sunt sensibili la acumularea de praf, gheață sau zăpadă în fața acestora. Acest lucru poate reduce capacitatea de a detecta obiecte. Obstrucția senzorilor de parcare nu poate fi identificată întotdeauna de mașină. În cazurile

**Conținutul acestui manual reprezintă starea manualului de utilizare la momentul tipăririi și poate să nu fie valabil în totalitate la un moment ulterior. Pentru informații suplimentare, consultați pe prima pagină notele complete privind precizările legale.**

în care aceasta este detectată, mașina va comunica acest lucru prin notificări în afișaj. Cu toate acestea, vă recomandăm să verificați periodic locațiile senzorilor și să vă asigurați că zonele din jurul acestora sunt curate și nu prezintă obstrucții.

#### **Avertizare**

##### Curățare periodică

Camera, radarul și celelalte zone cu senzori de pe mașină trebuie curățate periodic și menținute fără etichete, obiecte, praf și alte obstrucții posibile. Altfel, funcțiile mașinii vor răspunde incorect sau nu vor răspunde sau se vor dezactiva.

<sup>[1]</sup> aproximativ 15 cm (6 inchi)

<sup>[2]</sup> Volvo vă recomandă un atelier autorizat Volvo pentru toate nevoile de service și reparații.

## 10.3. Detectarea comportamentului șoferului

Anumite aspecte ale comportamentului șoferului sunt monitorizate în mod continuu de către mașină. Acest lucru este important pentru mai multe funcții de asistență pentru șofer.

Detecția comportamentului șoferului este utilizată pentru a verifica îndeplinirea condițiilor specifice în timpul condusului și la utilizarea anumitor funcții. Două camere, una amplasată în afișajul pentru șofer și una amplasată deasupra afișajului central, monitorizează comportamentul șoferului fără a-l înregistra. O parte importantă a sistemului de monitorizare o reprezintă verificarea poziției mâinilor pe volan în timpul condusului. Informațiile din acest sistem sunt utilizate de mai multe funcții de asistență pentru șofer.

Mai multe aspecte ale comportamentului șoferului sunt monitorizate, printre care:

- Poziția capului și postura corpului
- Mișcarea ochilor și concentrarea
- Semne de oboseală

#### **Notă**

##### Sistem pentru înțelegerea șoferului

Suplimentar, pe lângă monitorizarea atenției șoferului, mașina monitorizează alte aspecte ale condusului. Aici se numără păstrarea portierelor închise și a centurilor cuplate în timpul condusului. Punctele individuale de detecție se combină pentru a forma o înțelegere mai bună a comportamentului, atenției și concentrării șoferului.

Informațiile de la sistemul de detecție a comportamentului sunt combinate pentru a identifica dacă atenția șoferului este concentrată asupra șofatului. Se numără aici monitorizarea traficului și a mediului din jur, dar și gradul de atenție și de alertă. Sistemul de detecție vă poate furniza notificări în afișajul pentru șofer.

## Funcții și funcționalități de încredere

Sistemul de detecție a comportamentului șoferului urmărește comportamentul șoferului pentru a decide dacă mașina este condusă în siguranță. În cazul în care sistemul este blocat sau detectează o abatere a șoferului, acesta poate declanșa un răspuns de la mai multe alte funcții sau funcționalități ale mașinii.

Funcțiile care sunt afectate de sistemul de detecție a comportamentului șoferului includ:

|                                             |                                                                                                                                                                                              |
|---------------------------------------------|----------------------------------------------------------------------------------------------------------------------------------------------------------------------------------------------|
| <b>Driver Alert</b>                         | Driver Alert vă poate notifica în cazul în care păreți obosit, neatent sau lipsit de concentrare.                                                                                            |
| <b>Asistență la oprirea de urgență</b>      | În situațiile în care șoferul nu poate continua să conducă, mașina poate efectua o oprire controlată pentru a reduce riscul unei coliziuni.                                                  |
| <b>Avertizări și atenuarea coliziunilor</b> | Dacă nu vă concentrați pe deplin la condus, mașina vă poate avertiza sau poate interveni în situații periculoase mai devreme decât de obicei.                                                |
| <b>Pilot Assist</b>                         | Funcția de asistență pentru direcție a sistemului Pilot Assist se poate dezactiva în cazul în care păreți că nu vă concentrați sau nu răspundeți la solicitările de a ține mâinile pe volan. |

## Condiții și limitări

Sistemul de detecție a comportamentului șoferului se bazează pe camerele video pentru detecție și urmărire. Deși este un sistem avansat, camerele video au limitări în ceea ce privește vizibilitatea, putând afecta capacitățile de detecție a sistemului. Citiți secțiunea distinctă despre condițiile și limitările camerelor mașinii pentru a înțelege modul în care sunt afectate funcțiile care se bazează pe cameră.

- Urmărirea atenției necesită o vizibilitate completă asupra feței șoferului.
  - Poziția scaunului poate afecta claritatea cu care camerele video pot detecta fața șoferului.
  - Condițiile de mediu din interiorul cabinei, cum ar fi fumul, pot reduce claritatea cu care camerele video pot detecta fața șoferului.
  - Articolele depozitate incorect, praful și mizeria pot bloca vizibilitatea către fața șoferului. Păstrați spațiul destinat șoferului curat și ordonat.
  - Purtarea unor anumite accesorii și articole de îmbrăcăminte poate obstrucționa părți ale feței șoferului, care necesită să fie vizibile pentru urmărire atenției, de ex., ochii.
- Anumite condiții pot afecta gradul de performanță în care mașina poate evalua condusul și manevrarea. La rândul său, acest lucru afectează gradul de performanță la distingerea semnelor unui șofer obosit sau neconcentrat.
  - Funcțiile care vă ajută cu poziționarea pe banda de rulare pot, uneori, compensa pentru manevrele care, altfel, ar indica o lipsă a concentrării șoferului. Acest lucru îngreunează identificarea semnelor de lipsă a concentrării în comparație cu condusul fără asistență.
  - Schimbările bruște ale condițiilor de iluminare pot afecta temporar capacitatea mașinii de a detecta atenția șoferului.
  - Condițiile precum vânturile puternice sau suprafețele de carosabil accidentate pot afecta condusul într-un mod similar unui șofer neconcentrat. Acest lucru ar putea genera avertizări în ciuda faptului că șoferul este pe deplin concentrat asupra traficului.

### Important

#### Ce poate afecta sistemul

Nu acoperiți camerele video. Camerele pot fi complet sau parțial obstrucționate de obiectele agățate sau amplasate pe sau în jurul afișajului pentru șofer sau al afișajului central. Obiectele amplasate pe tabloul de bord pot cădea sau schimba poziția și acoperă câmpul vizual al camerelor video. În cazul în care camerele video sunt obstrucționate sau acoperite, mașina vă poate notifica prin intermediul unui mesaj în afișajul pentru șofer.

Nu încercați să păcăliți sistemul de detecție a comportamentului șoferului în mod intenționat. Rolul sistemului este de a face condusul cât mai sigur cu putință. Prin limitarea capacității sistemului de a detecta o situație periculoasă, limitați capacitatea acestuia de a efectua o intervenție de siguranță.

## 10.4. Intervenții și avertizări de siguranță

Mașina are funcții care vă ajută, direct sau indirect, să preveniți coliziunile. În cazul în care mașina detectează o situație din trafic periculoasă, aceasta poate interveni prin avertizarea șoferului sau prin efectuarea de manevre de evitare.

Conducerea mașinii în siguranță pornește de la bunele practici ale utilizatorului. Ca un nivel suplimentar de protecție împotriva incidentelor, mașina vă poate avertiza în cazul în care detectează o situație care să necesite atenție sau acțiune imediată. Prin intermediul avertizărilor, mașina ajută la atragerea vigilenței șoferului și va interveni prin virări și frânări pentru a evita sau a atenua o coliziune.

Funcțiile care au fost concepute să ofere avertizări sau să efectueze intervenții în moduri diferite includ:

- Avertizări și atenuarea coliziunilor
- Blind Spot Information
- Lane Keeping Aid
- Concentrarea șoferului și notificările de alertare<sup>[1]</sup>
- Asistență la oprirea de urgență
- Alerte de traficul intersectat în spate la deplasarea în marșarier<sup>[2]</sup>
- Frânarea automată în marșarier<sup>[3]</sup>



Sfat

### Ce sunt intervențiile de siguranță?

Intervențiile de siguranță sunt răspunsurile de la mașină în situațiile în care se identifică un risc ridicat sau iminent de coliziune. Avertizările pot fi furnizate pentru a alerta șoferul cu privire la pericole pentru a putea lua măsuri, dar mașina poate efectua virări sau manevre de frânare de urgență, în funcție de situație. Unele timpuri de avertizări și intervenții sunt activate permanent, în timp ce unele sunt părți ale unor funcții pe care le puteți personaliza sau activa sau dezactiva.

## Intervenții de siguranță pentru evitarea coliziunilor

Atunci când mașina identifică un risc de coliziune, aceasta reacționează în funcție de nivelul de urgență. Mașina poate identifica obiecte, de ex., pietoni, cicliști și vehicule care se apropie sau care se află în calea mașinii. Mai mulți factori pot afecta nivelul de urgență și eficiența de detecție a riscului de incident al mașinii. Există situații care depășesc capacitățile mașinii. Din acest motiv, practicile de condus în siguranță sunt esențiale.

În cazul în care mașina identifică un risc crescut de coliziune, alertele pot escalada rapid până la manevre de evitare efectuate de mașină. În cazul în care o amenințare apare brusc, mașina va putea efectua imediat manevre de evitare.

|                                         |                                                                                                                                                                                                                                                                                                                                                                                                                                                                              |
|-----------------------------------------|------------------------------------------------------------------------------------------------------------------------------------------------------------------------------------------------------------------------------------------------------------------------------------------------------------------------------------------------------------------------------------------------------------------------------------------------------------------------------|
| <b>Avertizările în caz de coliziune</b> | Când mașina identifică un risc de coliziune, primul pas este de a obține atenția șoferului. Mașina poate emite avertizări vizuale, însoțite de sunet sau de impulsuri de frânare.                                                                                                                                                                                                                                                                                            |
| <b>Manevre de frânare</b>               | În cazul în care mașina determină faptul că este imperativă o acțiune imediată, aceasta poate frâna independent de acțiunile șoferului. Acest lucru se poate produce simultan cu o manevră de virare. Nivelul de frânare a mașinii în cadrul intervenției depinde de situație. Un obstacol care apare brusc în fața mașinii poate determina acționarea completă a frânei, în timp ce altă situație necesită un nivel redus de frânare pentru a evita o coliziune potențială. |
| <b>Manevre de virare</b>                | În cazul în care mașina determină faptul că este imperativă o acțiune imediată, aceasta poate vira independent de acțiunile șoferului. Acest lucru se poate produce simultan cu o manevră de frânare.                                                                                                                                                                                                                                                                        |

Mesajele despre intervențiile de siguranță efectuate sunt afișate în afișajul pentru șofer.

### Notă

#### Omiterea intervențiilor de virare și de frânare

- Intervențiile de virare efectuate de mașină pot întotdeauna fi omise prin virarea intenționată efectuată de șofer.
- Pentru a omite o intervenție de frânare, apăsați ferm pedala de accelerație. Peste un anumit prag, anulați acțiunea de frânare în curs de desfășurare în momentul respectiv.

#### Cunoașterea capacităților mașinii

Intervențiile pentru siguranță inițiate de către mașină se pot produce brusc și vă pot lua prin surprindere. Acestea pot determina un disconfort în ciuda beneficiilor furnizate. Familiarizarea cu mașina este un mod bun pentru a face intervențiile de siguranță deranjante atunci când se produc. Asigurați-vă că ați citit toate notificările apărute după fiecare intervenție, pentru a înțelege de ce a acționat mașina.

#### Reducerea numărului de intervenții și de avertizări

Numărul de intervenții de siguranță și de avertizări pe care le primiți depind de condițiile de drum și de stilul de condus. Anumite combinații de factori pot duce la răspunsuri pe care le percepeți a fi inutile sau prea sensibile. În general, modul cel mai eficient de reducere a numărului de avertizări și de intervenții este de a conduce responsabil. Adaptați viteza la condițiile de drum și păstrați o distanță sigură față de celelalte vehicule. De asemenea, puteți ajusta sau dezactiva anumite funcții din setări.

## Echilibrarea nevoii de răspuns

Atunci când mașina sugerează, ghidează sau efectuează o acțiune de condus, aceasta este considerată un răspuns. Cele mai multe funcții de asistență pentru șofer au un anumit set de răspunsuri posibile. De ex., se consideră un răspuns o frânare automată pentru prevenirea unei coliziuni cu o mașină care frânează brusc în fața dvs. Funcțiile care furnizează avertizări și intervenții de siguranță au fost concepute să limiteze răspunsurile inutile.

Răspunsurile mașinii au fiecare propriul set de condiții. Aceste condiții pot depinde de situația din trafic, starea mașinii și a șoferului și de informațiile colectate utilizând sistemele de detecție ale mașinii. Pentru a se produce un răspuns, toate condițiile obligatorii trebuie să fie îndeplinite, iar mașina trebuie să aibă un nivel ridicat de siguranță că acel răspuns este necesar. Pe măsură ce o situație se desfășoară, mașina evaluează continuu condițiile și nevoia de răspuns. În cazul în care nevoia de răspuns sau condițiile sunt nesigure, mașina nu va răspunde.

În cazul în care o situație potențial periculoasă poate fi gestionată ușor de șofer, se va prefera aceasta față de un răspuns al mașinii. Mașina poate întârzia sau evita furnizarea unui răspuns în situațiile în care aveți oportunitatea de a o gestiona utilizând manevre care nu sunt urgente. Acest lucru reduce avertizările și intervențiile de siguranță inutile. Cele mai multe pericole identificate de mașină sunt gestionate de șofer prin ajustări minore cu mult înainte de necesitatea unor manevre evazive de urgență. În cele mai multe cazuri, le veți percepe ca acțiuni de rutină, parte a condusului normal.

 **Important**

## Gestionați întotdeauna pericolele din timpul mersului

Mașina poate și va compensa pentru unele, dar nu pentru toate cazurile în care nu puteți sau nu reușiți să răspundeți la un pericol în timpul condusului. Există situații în care un răspuns efectiv depășește capacitățile mașinii și situații în care nu se furnizează niciun răspuns deoarece se presupune că șoferul poate gestiona pericolul potențial. În timpul condusului, rămâneți alert și atent pentru a răspunde la pericole în același mod ca și în cazul în care ați conduce o mașină fără funcții de asistență pentru șofer.

## Condiții și limitări

 **Avertizare**

Nu vă bazați niciodată numai pe intervențiile efectuate de mașină. Acestea nu înlocuiesc practicile de condus în siguranță. Conduceți mașina cu aceeași atenție pentru siguranță ca atunci când ați conduce o mașină fără aceste funcții.

Nu se pot garanta intervențiile și avertizările în orice situație. Mașina nu poate gestiona toate condițiile de condus, de trafic, de meteo sau de carosabil. Imposibilitatea mașinii de a detecta sau răspunde la un pericol poate avea la bază motive pe care nu le puteți identifica sau indica.

Capacitatea mașinii de a răspunde la pericole variază în funcție de mulți factori. Deseori, aceștia se încadrează în următoarele categorii:

- Viteza și deplasarea mașinii.
- Dimensiunea, forma, viteza și deplasarea obiectelor sau a participanților la trafic în jurul mașinii.
- Condițiile de mediu.
- Condițiile infrastructurii rutiere.
- Complexitatea situației din trafic.

Printre exemplele notabile se includ:

- Virajele bruște pot determina detecții incorecte. Mașina nu va identifica pericole care apar brusc după o virare bruscă.
- Tracțiunea redusă, de ex., când suprafața carosabilului este udă sau alunecoasă, poate reduce eficiența intervențiilor.
- Condițiile și limitările care afectează detecția obstacolelor poate împiedica mașina să identifice pericole potențiale. Limitările detecției obstacolelor sunt descrise în detaliu în secțiunea distinctă din manual cu privire la modul în care mașina detectează mediul din jur și traficul.
- Mașina nu va efectua intervenții automate de frânare în cazul în care conduceți în față la sau sub viteza de deplasare pe jos. Acest lucru va preveni intervențiile de frânare inutile la manevrarea în spații înguste.

## Important

### Limitări generale

Aveți toate motivele să vă simțiți în siguranță într-o mașină capabilă de intervenții în situații periculoase, dar e important să depuneți eforturi pentru a conduce în siguranță și în mod responsabil. Capacitățile mașinii sunt mereu limitate de factorii și constrângerile tehnologice, de starea mașinii și de mediul de condus.

### Capacitățile de detecție

Capacitatea mașinii de a monitoriza împrejurimile este utilizată de funcții care pot furniza avertizări și intervenții. Pentru a înțelege mai bine limitările unor astfel de funcții, citiți secțiunea distinctă din manual privind detecția traficului și a zonei din jurul mașinii. Aceasta prezintă modul în care componentele importante funcționează, de ex., camerele și radarele, detaliind atât capacitățile, cât și limitările.

### Timpi de reacție

În condiții favorabile, mașina poate percepe și reacționa la anumite pericole, în unele cazuri, mai repede decât un șofer uman. Cu toate acestea, această capacitate nu reprezintă o garanție a intervenției deoarece mașina nu poate detecta toate pericolele potențiale care pot necesita un răspuns.

### Disponibilitatea răspunsurilor

Toate tipurile de răspunsuri ale mașinii au propriul set de condiții, care definesc momentul în care sunt disponibile. Acest lucru înseamnă că răspunsurile disponibile se modifică constant pe măsură ce conduceți. Anumite condiții sunt strict definite, de ex., intervalul precis de viteză, o setare activată sau purtarea centurii de siguranță de către șofer. Alte condiții au praguri mai puțin precise, care depind de o combinație de factori. Efectul este că nu veți putea ști cu precizie dacă și cum va răspunde mașina într-o anumită situație, dar veți putea înțelege dacă aceste răspunsuri se vor produce sau nu.

### Citiți totul despre funcțiile pe care le utilizați

Vă recomandăm să citiți toate informațiile despre funcțiile de asistență pentru șofer înainte de a le utiliza. Este esențial să înțelegeți atât capacitățile, cât și limitările acestora.

### Purtați centură de siguranță

Intervențiile de frânare de urgență se pot produce chiar dacă șoferul nu are centura de siguranță cuplată. Riscul de rănire de la frânările bruște crește semnificativ pentru ocupanții care nu poartă centuri de siguranță. Cuplați întotdeauna centura de siguranță și asigurați-vă că și pasagerii fac acest lucru.

### Responsabilitatea șoferului

Funcțiile care furnizează intervenții și avertizări completează practicile de condus în siguranță. Alertele nu reduc și nu înlocuiesc necesitatea ca șoferul să își păstreze atenția și concentrarea asupra conducerii în siguranță a mașinii. Secțiunea care detaliază responsabilitatea șoferului este o lectură obligatorie pentru a înțelege limitările intervențiilor și avertizărilor de siguranță. În cazul în care aveți neclarități sau aveți întrebări suplimentare, nu ezitați să contactați un dealer Volvo.

[1] Alerta la distragerea atenției

[2] Cross Traffic Alert

[3] Frânare automată în marșarier

## 10.4.1. Avertizări și atenuarea coliziunilor

Mașina vine cu funcții de avertizare, concepute pentru a reduce riscul unei coliziuni. În cazul în care nu se poate evita o coliziune, avertizarea timpurie și răspunsul pot reduce efectele acesteia.

Funcțiile de avertizare în caz de coliziune includ:

- Avertizările în caz de coliziune frontală
- Avertizări privind vehiculele care vă taie calea pe banda de rulare
- Avertizări în caz de coliziune din spate

### Notă

#### Intervenții de siguranță

În cazul în care se identifică un risc suficient de urgent, mașina poate interveni pentru a evita sau atenua efectele coliziunii, fără avertizări anterioare privind coliziunea. Apoi, avertizările vor fi afișate simultan cu intervenția.

### Avertizare

Nu vă bazați niciodată numai pe avertizările în caz de coliziune și pe intervențiile efectuate de mașină. Acestea nu înlocuiesc practicile de condus în siguranță. Conduceți mașina cu aceeași atenție pentru siguranță ca atunci când ați conduce o mașină fără aceste funcții.

## Avertizările în caz de coliziune frontală

Avertizările în caz de coliziune frontală pot apărea în cazul în care vă apropiați prea tare de vehiculul din față. Mașina vă avertizează în cazul în care identifică un risc de coliziune, care necesită o atenție imediată.

Situația și nivelul de urgență afectează modul în care sunt comunicate avertizările de coliziune frontală. Avertizările pot fi comunicate vizual în afișajul pentru șofer, fiind însoțite de semnale acustice și de impulsuri ale centurii de siguranță și de frânare.

## Avertizări privind vehiculele care vă taie calea pe banda de rulare

Mașina vă poate avertiza în cazul în care o mașină vă poate tăia calea, de ex., când un vehicul schimbă banda de rulare chiar în fața dvs. Vehiculele care își schimbă brusc direcția sau se deplasează necontrolat pe benzile de rulare adiacente pot declanșa astfel de avertizări. Mașina utilizează mesaje în afișajul pentru șofer pentru a vă avertiza cu privire la aceste situații.

## Avertizări în caz de coliziune din spate

În cazul în care mașina identifică o situație cu un risc ridicat de coliziune din spate, aceasta poate clipi luminile din spate pentru a avertiza șoferii din spate. Avertizările de coliziune din spate se afișează automat în cazul în care încetiniți brusc<sup>[1]</sup>, de ex., în cazul unei frânări bruște. De asemenea, avertizările pot fi furnizate în cazul în care mașina detectează că un vehicul se apropie rapid din spate. În acest caz, nu este nevoie să încetiniți pentru ca avertizarea să se afișeze. Acestea se pot afișa atunci când conduceți sau sunteți oprit, dar numai dacă mașina detectează că există un risc suficient de ridicat de coliziune.

În situațiile care pot determina avertismente la coliziunile din spate, mașina poate pretensiona centura de siguranță, ca o măsură de siguranță. În cazul în care mașina este staționată, acționează și frânarea bruscă, ca o măsură de protecție în cazul

unei coliziuni din spate ce nu poate fi evitată.

 **Notă**

### Răspunsul în caz de coliziune

În cazul în care o coliziune nu poate fi evitată, mașina poate răspunde în alte moduri pentru a proteja ocupanții și reduce pericolul pentru traficul din jur. Citiți informații suplimentare despre aceste funcții în secțiunea de siguranță din acest manual.

<sup>[1]</sup> Rata decelerării trebuie să depășească un anumit prag.

## 10.4.2. Intervenții și avertizări la deplasarea în marșarier

Mașina are funcții specializate, care pot interveni și oferi asistență pentru a preveni coliziunile atunci când vă deplasați în marșarier la viteze mici, de ex., la parcare.

### Forme de detecție

Mașina are mai multe moduri de a identifica obiecte care sunt în sau se apropie de calea de deplasare în marșarier. Dacă aceasta detectează un obiect, mașina poate emite avertizări sau interveni prin frânare.

|                                             |                                                                                                                                   |
|---------------------------------------------|-----------------------------------------------------------------------------------------------------------------------------------|
| <b>Senzorii de parcare ultrasonici</b>      | Acești senzori pot identifica imediat anumite obstacole din spatele mașinii atunci când vă deplasați în marșarier la viteze mici. |
| <b>Radarul cu spatele la sensul de mers</b> | Radarele din spate ale mașinii pot detecta traficul ce se apropie de calea de deplasare în marșarier din laterale.                |
| <b>Camera</b>                               | Anumite funcții pot utiliza detecția camerei pentru a identifica obstacole la deplasarea în marșarier.                            |

 **Important**

Aceste tipuri de detecție au limitări și nu pot detecta toate obstacolele în orice situație. Citiți secțiunile distincte din manual despre condițiile și limitările acestora.

La deplasarea în marșarier, unele informații de la sistemele de detecție pot fi comunicate în ecranul Parcare.

### Funcții de avertizare și intervenție

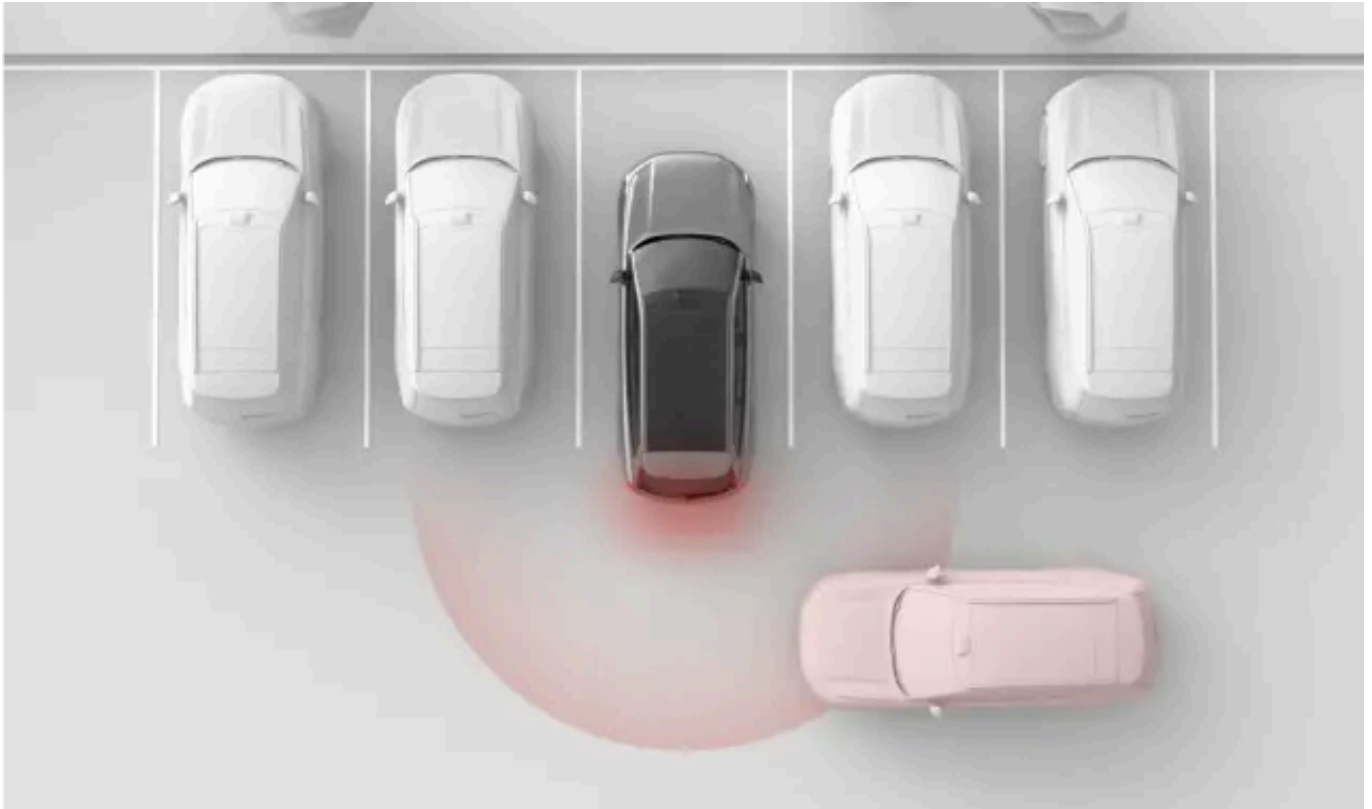

Următoarele funcții au fost concepute pentru a reacționa atunci când mașina identifică un risc de coliziune la deplasarea în marșarier.

**Alerte despre traficul intersectat în spatele mașinii<sup>[1]</sup>**

Mașina poate emite alerte vizuale și sonore în cazul în care detectează trafic care se intersectează cu calea de deplasare în marșarier.

**Frânarea automată în marșarier<sup>[2]</sup>**

Mașina poate frâna automat pentru a preveni o coliziune la deplasarea în marșarier. Acest lucru se poate întâmpla în cazul în care sistemul detectează un obstacol sau trafic intersectat în spatele mașinii.

**i Sfat**

**Dezactivarea temporară**

Frânarea automată în marșarier poate fi dezactivată temporar în cazul în care intervențiile acestora sunt prea frecvente sau distrag atenția. De ex., deplasarea în marșarier în iarbă înaltă sau manevrarea în spații foarte înguste poate determina intervenții nedorite de frânare.

## Important

### Utilizarea responsabilă

Avertizările și intervențiile la deplasarea în marșarier completează practicile de condus în siguranță. Alerte nu reduc și nu înlocuiesc necesitatea ca șoferul să își păstreze atenția și concentrarea asupra conducerii în siguranță a mașinii.

### Acordați atenție mediului din jur

Șoferul este întotdeauna responsabil pentru atenția acordată spațiului din jurul mașinii și pentru a garanta siguranța manevrării mașinii.

### Condiții de detecție

În cazul în care mașina dezactivează radarele spate, alerta de trafic intersectat și funcțiile de frânare automată în marșarier se dezactivează automat. Acest lucru se poate întâmpla în cazul în care este conectată o remorcă. Accesoriile montate pe cârligul de remorcă, care nu sunt conectate electric la mașină, nu vor dezactiva radarele spate, dar le pot obstrucționa.

Detecția traficului sau a obstacolelor din spatele mașinii se bazează pe detecția efectuată de radarele spate. Citiți secțiunea distinctă privind limitările detecției furnizate de radar.

### Condiții pentru frânarea automată

Momentul și modul în care mașina efectuează intervențiile de frânare la deplasarea în marșarier la viteze reduse depinde dacă obstacolul detectat este staționar sau nu.

- În cazul în care obstacolul detectat se deplasează, de ex., traficul intersectat în calea de deplasare în marșarier, frânarea automată este disponibilă și va interveni atunci când vă deplasați în marșarier la viteze de sub 15 km/h (9 mph).
- În cazul în care obstacolul detectat este staționar, intervențiile de frânare automată au o limitare de a se efectua numai atunci când vă deplasați în marșarier la viteze cuprinse între 2 km/h (1 mph) și 15 km/h (9 mph). Acest lucru va preveni intervențiile de frânare inutile la manevrarea în spații înguste la viteze reduse.

<sup>[1]</sup> Cross Traffic Alert (CTA)

<sup>[2]</sup> Frânare automată în marșarier (RAB)

## 10.4.2.1. Alerte despre traficul intersectat în spatele mașinii

La deplasarea în marșarier la viteze scăzute, mașina vă poate avertiza în cazul în care detectează trafic care urmează să se intersecteze în spatele dvs. Această funcție se numește Cross Traffic Alert.

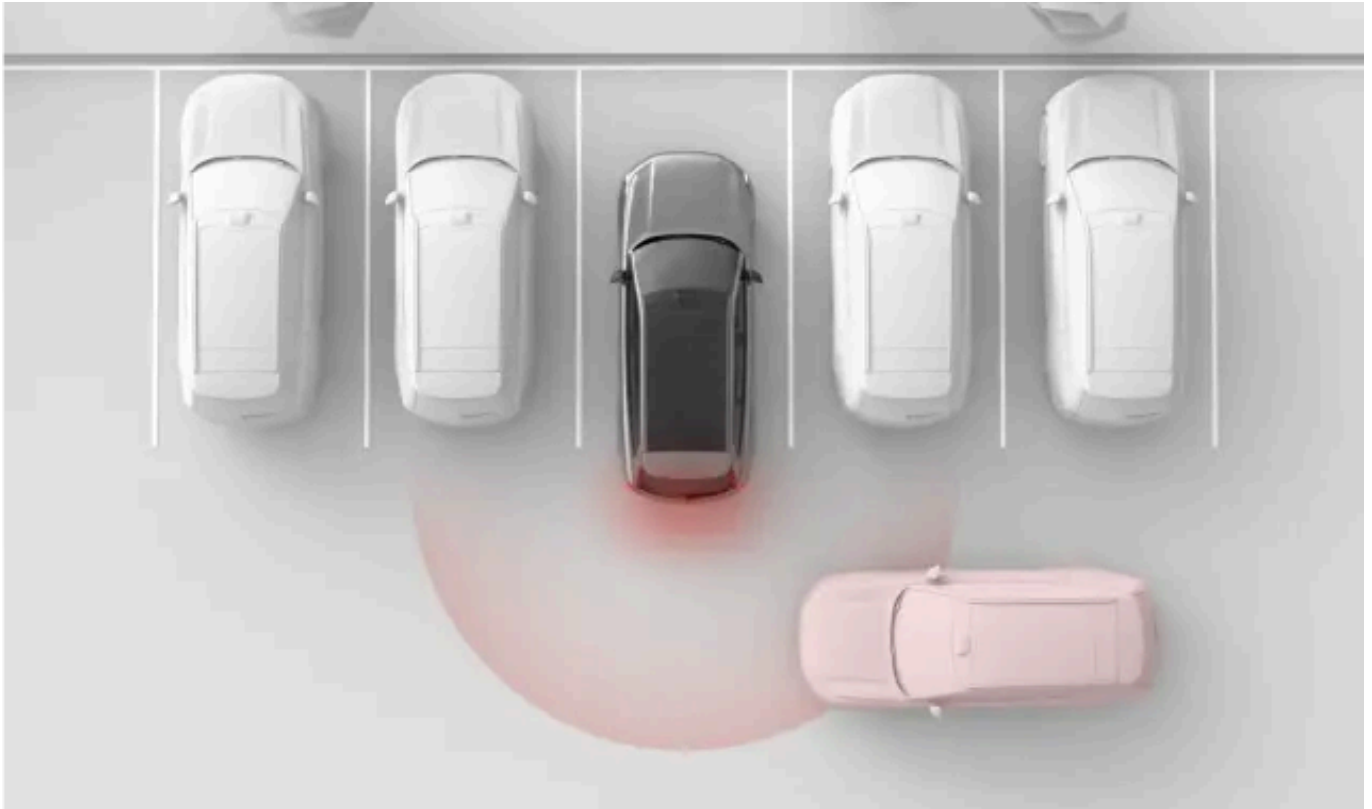

Alertele cu privire la traficul intersectat în spatele mașinii sunt disponibile numai când mașina este în marșarier (R) sau se deplasează înapoi în neutru (N). Această funcție utilizează radarele spate pentru a detecta trafic. Atunci când se detectează un vehicul în mișcare, se va afișa o alertă în afișajul central, acompaniată de un semnal sonor.

Funcția a fost concepută în special pentru a detecta vehiculele de dimensiuni mai mari aflate în mișcare, de ex., mașinile. În condiții favorabile, vă poate alerta cu privire la obiectele mai mici aflate în mișcare, de ex., cicliști și pietoni.

**!** Important

### Responsabilitatea șoferului

Alertele cu privire la traficul intersectat din spate completează practicile de condus în siguranță. Alertele nu reduc și nu înlocuiesc necesitatea ca șoferul să își păstreze atenția și concentrarea asupra conducerii în siguranță a mașinii.

**i** Notă

### Frânarea automată pentru traficul intersectat

În cazul în care funcția de frânare automată în marșarier<sup>[1]</sup> este activată, mașina va interveni prin frânare pentru a preveni sau reduce o coliziune iminentă cu traficul detectat în spatele dvs.

## Zonele de detecție

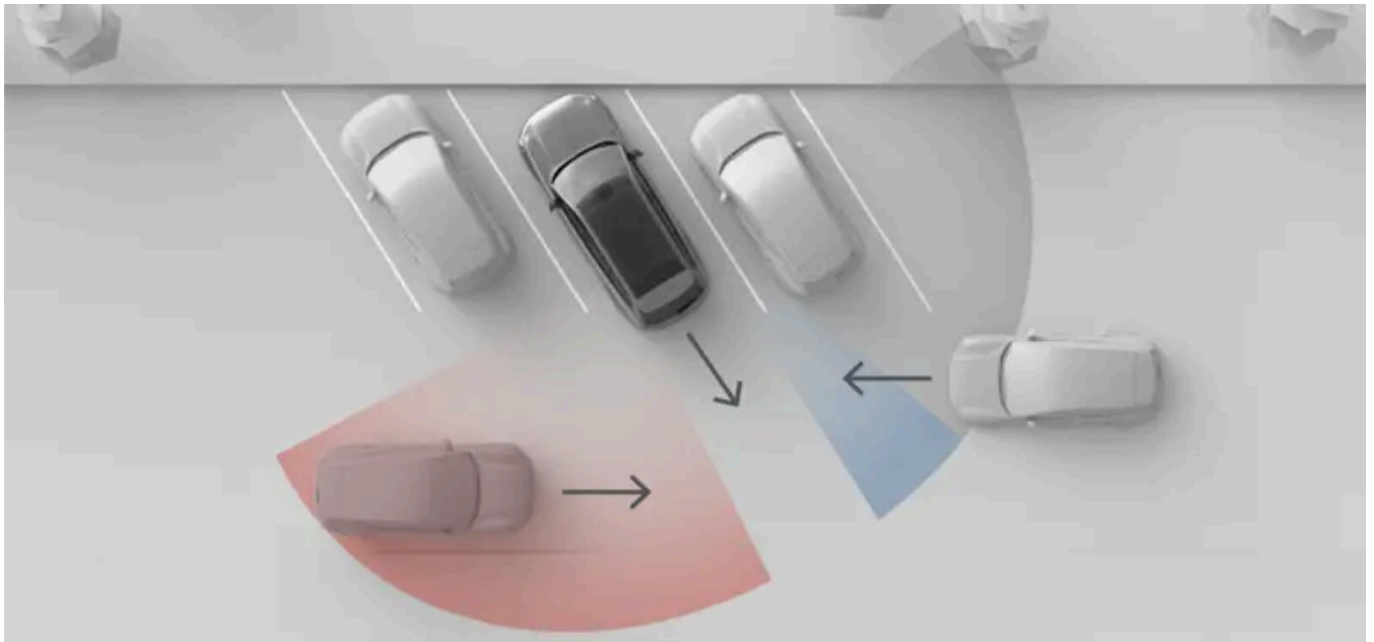

Situația prezentată în imagine ilustrează modul în care obiectele din jur, de ex., mașinile parcate, pot limita capacitatea mașinii de a detecta alte vehicule și situații din trafic. Într-o situație fără obstacole, zonele de detecție eficiente sunt identice pe ambele părți.

### Notă

#### Î ieșirea cu spatele dintr-un loc de parcare

La parcare, câmpul vizual al radarelor din colțul din spate poate fi obstrucționat, afectând detecția traficului intersectat. Acest lucru se întâmplă atunci când mașina este parcată având colțurile spate mai în interior decât mașinile adiacente sau alte obiecte. Acest efect este mai accentuat în locurile de parcare oblice. Cu toate acestea, pe măsură ce ieșiți cu spatele din locul de parcare, vizibilitatea radarelor va crește gradual, permițând detecția. Pentru a minimiza riscul de detecție întârziată sau de lipsă a detecție la ieșirea cu spatele din locul de parcare, avansați încet.

## Condiții și limitări

- Alerte sunt disponibile numai la deplasarea în marșarier la viteze de sub 15 km/h (9 mph).
- În cazul în care mașina dezactivează radarele din spate, funcția se va dezactiva automat. Acest lucru se poate întâmpla în cazul în care este conectată o remorcă. Accesoriile montate pe cârligul de remorcă, care nu sunt conectate electric la mașină, nu vor dezactiva radarele spate, dar le pot obstrucționa.
- Detecția traficului din spatele mașinii se bazează pe detecția efectuată de radarele spate. Citiți secțiunea distinctă privind limitările detecției furnizate de radar.

<sup>[1]</sup> Frânare automată în marșarier (RAB)

## 10.4.2.2. Dezactivarea frânării automate în marșarier

Frânarea automată în marșarier poate fi dezactivată temporar din ecranul parcare.

Conținutul acestui manual reprezintă starea manualului de utilizare la momentul tipăririi și poate să nu fie valabil în totalitate la un moment ulterior. Pentru informații suplimentare, consultați pe prima pagină notele complete privind precizările legale.

Prin dezactivarea frânării automate în marșarier, anulați capacitatea mașinii de a efectua intervenții de frânare când vă deplasați în marșarier. Dezactivarea frânării automate în marșarier este numai temporară. În mod implicit, funcția se va activa între ciclurile de condus.

**!** Important

### Modificarea setărilor de asistență pentru șofer

Asigurați-vă că înțelegeți modul în care modificarea setărilor mașinii afectează comportamentul acesteia. Este important mai ales atunci când este vorba de funcții care afectează nivelul de asistență pe care mașina îl poate furniza.

1. În ecranul de parcare, apăsați butonul frânare automată în marșarier (Ⓜ).
- > Frânare automată în marșarier este dezactivată temporar.

## 10.4.3. Lane Keeping Aid

Lane Keeping Aid ajută la prevenirea părăsirii benzii de rulare la viteze ridicate, prin intermediul avertizărilor și al intervențiilor de virare.

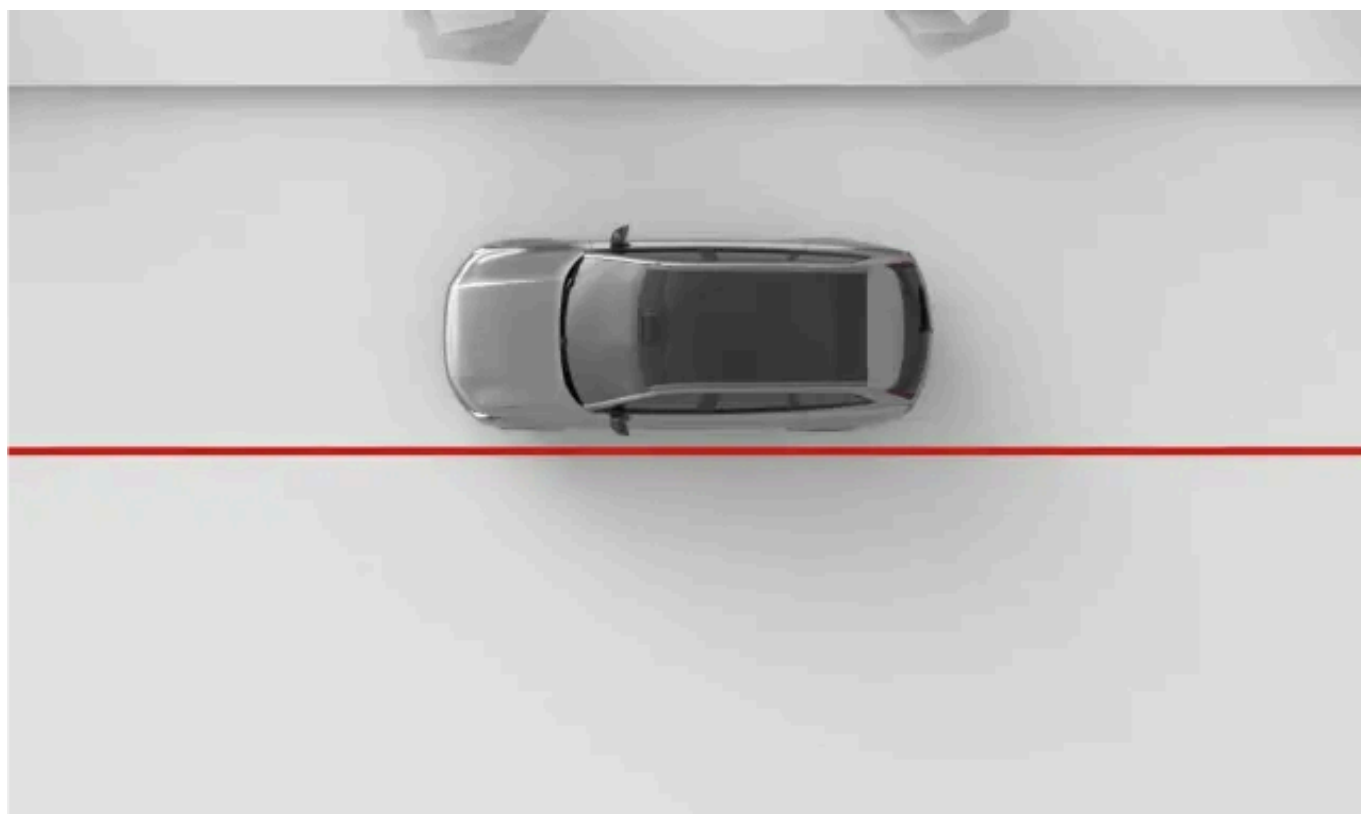

La activarea Lane Keeping Aid, mașina vă poate alerta în cazul în care urmează să părăsiți banda de rulare. De asemenea, poate efectua intervenții de virare. Lane Keeping Aid se bazează pe camera frontală a mașinii pentru a identifica marcajele rutiere și poziția pe banda de rulare.

### **Avertizare**

Avertizările și intervențiile Lane Keeping Aid completează practicile de condus în siguranță. Alerte nu reduc și nu înlocuiesc necesitatea ca șoferul să își păstreze atenția și concentrarea asupra conducerii în siguranță a mașinii. Conduceți mașina cu aceeași atenție pentru siguranță ca atunci când ați conduce o mașină care nu poate interveni.

## Principalele condiții pentru Lane Keeping Aid

Pentru ca Lane Keeping Aid să funcționeze, mai multe condiții trebuie îndeplinite. Cele critice sunt următoarele:

- Viteza trebuie să fie în intervalul 60-180 km/h (40-110 mph).
- Marcajele benzii de rulare trebuie să fie clar vizibile pentru a putea fi văzute de camera mașinii.
- Banda de rulare trebuie să fie suficient de lată. O bandă de rulare foarte îngustă nu permite un spațiu suficient între mașină și marcajele rutiere.

### **Important**

#### Menținerea activă a direcției

Nu luați niciodată mâinile de pe volan în timpul mersului. Nu respingeți solicitările mașinii de a controla activ direcția și fiți atent la șosea.

## Tipuri de intervenții ale Lane Keeping Aid

În cazul în care urmează să treceți peste marcajele rutiere de delimitare a benzii de rulare, mașina poate avertiza sau interveni în una sau în ambele situații de mai jos:

|                                                    |                                                                                                                                                  |
|----------------------------------------------------|--------------------------------------------------------------------------------------------------------------------------------------------------|
| <b>Intervenție de virare</b>                       | Mașina încearcă să revină pe banda de circulație și vă avertizează fie printr-un simbol, fie printr-un mesaj prezentat pe afișajul pentru șofer. |
| <b>Avertizare la ieșirea de pe banda de rulare</b> | Mașina vă avertizează cu un simbol pe afișajul pentru șofer și cu vibrații ale volanului.                                                        |

### **Notă**

#### Indicarea unei curbe sau a unei schimbări a benzii de rulare

Când utilizați semnalizatoarele la schimbarea benzii de rulare, mașina presupune că este o manevră intenționată.

#### Tăierea curbei

Lane Keeping Aid poate permite să tăiați ușor curba la virajele strânse.

#### Intervențiile de siguranță sunt mereu activate

Unele situații pot determina o intervenție de virare pentru a preveni o părăsire periculoasă a benzii de rulare, chiar dacă Lane Keeping Aid a fost dezactivată din setări.

## Simboluri și comunicări afișate

Avertizările și intervențiile Lane Keeping Aid sunt comunicate în afișajul pentru șofer.



Simbolul se afișează în cazul în care vă apropiați de marcajele benzii de rulare. Simbolul este afișat în oglindă în timpul avertizărilor din partea stângă.



Simbolul indică faptul că Lane Keeping Aid a fost dezactivată din setări sau este indisponibilă temporar.



Acest simbol se afișează în cazul unei erori cu Lane Keeping Aid. Acest lucru înseamnă că asistența la păstrarea benzii de rulare și intervențiile de siguranță pentru prevenirea ieșirii de pe banda de rulare sunt dezactivate.

Atunci când afișajul pentru șofer este în modul de afișare surround, starea și acțiunile Asistentului de menținere a benzii sunt prezentate sub formă de animații și simboluri.

### Important

#### Utilizarea modului Surround

Modul Surround nu poate descrie perfect ceea ce se întâmplă pe șosea în jurul dvs., prin urmare, nu vă bazați pe acesta în timpul condusului.

## Condiții și limitări

Pentru ca asistența la păstrarea benzii de rulare să funcționeze, marcajele rutiere trebuie să fie prezente și vizibile. Mașina le identifică utilizând camera frontală. Această formă de detecție necesită ca vizibilitatea camerei să fie neobstrucționată și condițiile pentru detecția vizuală să fie respectate. Citiți secțiunea distinctă despre condițiile și limitările camerelor mașinii pentru a înțelege modul în care sunt afectate funcțiile care se bazează pe cameră.

Aspectul, starea și dispunerea marcajelor rutiere pot afecta detecția în mai multe moduri:

- Partițiile și îmbinările benzilor de rulare pot determina o identificare incorectă a benzii de rulare.
- Dispunerile marcajelor rutiere atipice sau nestandard pot să nu fie identificate corect de mașină. De ex., lucrările rutiere sau devierile de trafic pot duce la seturi de marcaje rutiere aflate în conflict sau multiplicat.
- Mașina nu va putea detecta marcajele rutiere deteriorate, de ex., dacă sunt uzate, într-o formă inadecvată sau decolorate.
- Alte margini sau linii pot fi incorect identificate ca marcaje rutiere, de ex., borduri, margini ale reparațiilor aplicate suprafeței carosabilului, garduri sau umbre bine definite.
- Marcajele rutiere trebuie să fie suficient luminate pentru a putea fi detectate. În condiții de lumină scăzută, acestea trebuie să fie iluminate de mașină sau de iluminatul stradal.

### 10.4.3.1. Modificarea Lane Keeping Aid

Puteți modifica sau dezactiva temporar asistența la păstrarea benzii de rulare (Lane Keeping Aid) din setări.

La activarea Lane Keeping Aid, mașina vă poate alerta sau interveni prin virare în cazul în care urmează să părăsiți banda de rulare. De asemenea, puteți modifica răspunsul la ieșirea de pe banda de rulare.

Setările disponibile sunt:

|                           |                                                                                                                                                                                   |
|---------------------------|-----------------------------------------------------------------------------------------------------------------------------------------------------------------------------------|
| <b>Vibrații</b>           | Volanul vibrează dacă sunteți prea aproape sau peste marcajele de demarcare a benzilor de rulare.                                                                                 |
| <b>Virare și vibrații</b> | Împreună cu vibrațiile din volan, mașina va încerca să vireze mașina înapoi pe banda de rulare dacă conduceți prea aproape sau peste marcajele de demarcare a benzilor de rulare. |

Puteți dezactiva din setări Asistentul de menținere a benzii. Acest lucru poate fi util în cazul în care marcajele rutiere sunt invizibile parțial sau decolorate, deoarece se pot genera avertizări inutile.

Dezactivarea Lane Keeping Aid este numai temporară deoarece această setare se resetează automat la activată între ciclurile de condus.

 **Important**

### Modificarea setărilor de asistență pentru șofer

Asigurați-vă că înțelegeți modul în care modificarea setărilor mașinii afectează comportamentul acesteia. Este important mai ales atunci când este vorba de funcții care afectează nivelul de asistență pe care mașina îl poate furniza.

1. Apăsați simbolul mașină  din bara inferioară și accesați **Setări**.
2. Accesați **Condus** → **Asistență siguranță** → **Asistență pentru păstrarea benzii de rulare**.
3. Modificați Lane Keeping Aid. Dacă ați dezactivat anterior Lane Keeping Aid, activați-o din nou înainte de a putea modifica răspunsul funcției la părăsirea benzii de rulare.

 **Notă**

### Funcție dezactivată

Se va afișa un simbol în afișajul pentru șofer la dezactivarea Lane Keeping Aid.



### Intervenții de siguranță

Unele situații, de ex., când treceți peste o linie continuă sau în cazul în care manifestați semne de lipsă de atenție, pot determina o intervenție de virare pentru a preveni o ieșire periculoasă de pe banda de rulare în cazul în care Lane Keeping Aid este dezactivată din setări.

## 10.4.4. Blind Spot Information

Funcția Blind Spot Information ajută la creșterea nivelului de conștientizare a vehiculelor care se apropie de unghiurile moarte. O lumină se va aprinde în oglinda laterală atunci când se detectează un vehicul.

Alertele privind unghiul mort pot crește vigilența cu privire la vehiculele din lateralul mașinii, ceea ce vă poate ajuta să evitați efectuarea de schimbări periculoase ale benzii de rulare. Alertele conțin, în special, o lumină în oglinda laterală pe partea de detecție. Acestea se bazează pe radarele spate ale mașinii pentru detecția vehiculelor de pe benzile adiacente.

Situațiile din trafic în care se activează alertele pentru unghiul mort includ:

- Când sunteți depășit de un al vehicul.
  - În unele cazuri, acestea se pot activa înainte ca vehiculul aflat în depășire să ajungă în unghiul mort. Acest lucru se produce atunci când vehiculul se apropie rapid din spate, pe o bandă adiacentă.
- Când depășiți un alt vehicul.

Indiferent de situație alerta rămâne atât timp cât celălalt vehicul este detectat în lateral.

Dacă începeți să indicați o schimbare a benzii de rulare în timpul afișării unei alerte, alerta se intensifică.

## Alerte în oglinzile laterale



Atunci când se detectează un vehicul în sau în apropierea unghiului mort, se va aprinde o lumină în oglinda laterală.

## Comunicațiile de pe afișajul pentru șofer

Atunci când afișajul pentru șofer indică modul de afișare surround, informațiile privind unghiul mort pot fi comunicate utilizând animații pe afișajul pentru șofer.

### Important

#### Utilizarea modului Surround

Modul Surround nu poate descrie perfect ceea ce se întâmplă pe șosea în jurul dvs., prin urmare, nu vă bazați pe acesta în timpul condusului.

## Zone de detecție

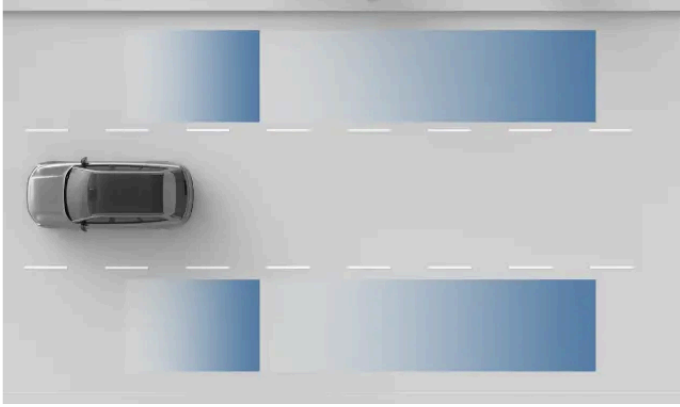

Zonele de detecție ale radarului.

### ! Important

Zonele de detecție pot să nu acopere perfect propriile unghiuri moarte. Corectați-vă postura în timpul condusului pentru a putea avea o vizibilitate bună asupra traficului din jur.

## Condiții și limitări

- Blind Spot Information este activă la viteze de peste 10 km/h (6 mph). Nu este disponibilă în timpul deplasării în marșarier.
- La depășirea altor vehicule diferența de viteză dintre maină și celelalte vehicule trebuie să fie sub 15 km/h (9 mph) pentru ca alertele să se aprindă.
- Blind Spot Information se bazează pe detecția furnizată de radarele spate. Citiți secțiunea distinctă din acest anual privind limitările detecției furnizate de radar.
- În cazul în care radarele spate sunt obstrucționate, de ex., de o remorcă cuplată sau de un suport de biciclete montat, alertele privind vehiculele intersectate se vor dezactiva automat.

### ! Important

#### Responsabilitatea șoferului

Alertele pentru vehiculele din unghiurile moarte vin să completeze practicile unui condus în siguranță. Alertele nu reduc și nu înlocuiesc necesitatea ca șoferul să își păstreze atenția și concentrarea asupra conducerii în siguranță a mașinii.

Lipsa unei indicări a unghiurilor moarte nu poate fi considerată ca fiind o confirmare pentru schimbarea benzii de rulare în condiții de siguranță. Ci, este una dintre informațiile care stau la baza evaluării șoferului dacă poate continua în siguranță.

## 10.4.5. Alerte de deschidere a portierei

Alertele de deschidere a portierei au fost concepute pentru a face mai sigură coborârea din mașină. Acestea vă pot avertiza cu privire la traficul care se apropie din spate astfel încât să nu deschideți o portieră în calea acestuia.

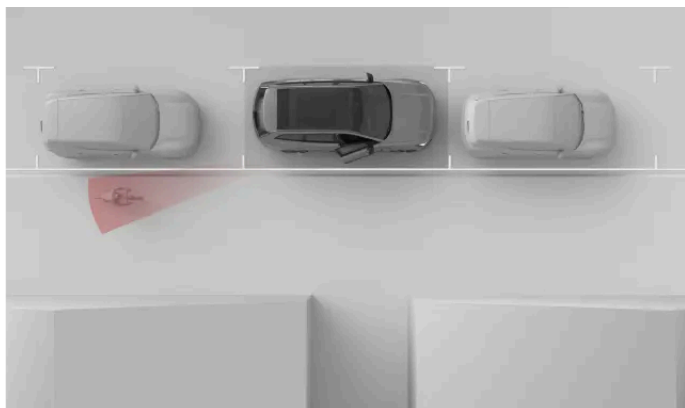

Alertele de deschidere a portierei au fost concepute pentru a vă avertiza cu privire la traficul care vă depășește, astfel încât să nu deschideți o portieră în calea acestuia. Aceste alerte pot fi furnizate atunci când mașina este staționată sau când se deplasează foarte încet<sup>[1]</sup>.



Atunci când mașina detectează trafic care urmează să vă depășească în apropierea părților laterale ale mașinii, se va aprinde o lumină în oglinda laterală. În cazul în care începeți să deschideți portiera de pe partea cu traficul detectat, alerta se intensifică. Se poate emite o alertă sonoră împreună cu alerte vizuale, în funcție de gradul de urgență al avertizării.

#### Sfat

#### Alerte de deschidere a portierei și informații despre unghiul mort

Alertele de deschidere a portierei sunt indicate în mod similar cu alertele privind vehiculele din unghiul mort. De asemenea, aceste două funcții se bazează pe aceeași senzori de la radare pentru a detecta traficul.

## Limitările

Mașina utilizează sistemul de radar spate pentru a detecta traficul care se apropie. Citiți despre radar și despre condițiile și limitările de detecție în secțiunile dedicate din acest manual.

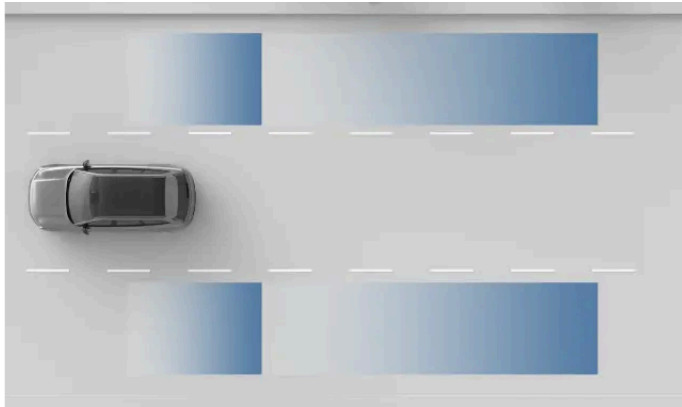

Zonele de detecție ale radarului.

#### **!** Important

Alertele de deschidere a ușilor completează practicile de utilizare în siguranță. Șoferul și pasagerii sunt singurii responsabili pentru a se asigura că portierele mașinii se pot deschide în siguranță.

<sup>[1]</sup> Sub 3,6 km/h (2,2 mph)

## 10.4.6. Driver Alert

Mașina observă în continuare comportamentul dvs. și vă poate notifica atunci când păreți că nu sunteți concentrat. O lipsă de concentrare se poate datora distragerilor de atenție sau oboselii.

În cazul în care mașina identifică semne ale unei concentrări reduse ale șoferului, aceasta vă va notifica printr-un sunet și un mesaj. Tipul de mesaj depinde dacă păreți obosit sau distras. Dacă ignorați mesajul și continuați să vă comportați în același mod, avertizările vor escala. Lipsa de reacție poate duce, în cele din urmă, la încetinirea mașinii până la efectuarea unei manevre de oprire de urgență.

Mașina utilizează diferite metode pentru a evalua concentrarea în timpul mersului.

**Urmărirea atenției** Urmărirea feței și a mișcărilor oculare de către cameră permite mașinii să determine în ce parte vă îndreptați atenția.

**Manevre** Analizarea modului în care manevrați mașina poate indica o pierdere a concentrării. Un astfel de exemplu este depășirea frecventă a benzii de rulare.

### Alerte de distragere a atenției

Nivelul de atenție în timpul condusului este monitorizat în permanență de camerele interne ale mașinii. În cazul în care păreți neatent sau cu atenția distrasă, mașina vă poate alerta prin mesaje în afișajul pentru șofer. Alertele dispar abia după ce mașina constată că sunteți din nou atent(ă). Dacă nu reușiți să vă recăpătați un nivel acceptabil de atenție și concentrare asupra

condusului, alertele se pot transforma în avertismente. În cazul în care mașina determină faptul că nu răspundeți pentru un anumit interval de timp, aceasta se va opri automat pe banda actuală de rulare.



Notificările privind alerta în caz de distragere a atenției pot fi dezactivate temporar din setări.

#### Important

Prin dezactivarea alertelor de distragere a atenției dezactivați capacitatea mașinii de a efectua opriri de urgență pe baza informațiilor de la sistemul de monitorizare a distragerii atenției.

Notificările de alertă de distragere a atenției sunt activate implicit de fiecare dată când activați Pilot Assist cu asistență pentru direcție.

## Alertele despre un șofer obosit sau moleșit

Mașina monitorizează și anumite aspecte ale condusului dvs. Anumite modele de condus, de ex., părăsirea excesivă a benzii de rulare, furnizează indicații că șoferul este obosit sau moleșit.

În cazul în care mașina identifică semne de oboseală sau de moleșeală, mașina vă va notifica printr-un semnal sonor și un mesaj în afișajul pentru șofer. Aceste alerte nu pot fi dezactivate din setări.



#### Avertizare

##### Importanța unui șofer bine odihnit

Orice notificare privind semnele de oboseală trebuie luate în serios, deoarece un șofer obosit este, deseori, inconștient de starea sa. În cazul în care vă simțiți obosit sau primiți o alertă în acest sens de la mașină, opriți cât mai curând într-o locație adecvată și odihniți-vă. Planificați întotdeauna pauze periodice și începeți toate călătoriile cu un șofer bine odihnit.

Conducerea în starea de oboseală este comparabilă cu conducerea sub influența băuturilor alcoolice.

## Condiții și limitări

- Urmărirea atenției necesită o vizibilitate completă asupra feței șoferului.
  - Articolele depozitate incorect, praful și mizeria pot bloca vizibilitatea către fața șoferului. Păstrați spațiul destinat șoferului curat și ordonat.
  - Purtarea unor anumite accesorii și articole de îmbrăcăminte poate obstrucționa părți ale feței șoferului, care necesită să fie vizibile pentru urmărirea atenției, de ex., ochii.
- Anumite condiții pot afecta gradul de performanță în care mașina poate evalua conducerea și manevrarea. La rândul său, acest lucru afectează gradul de performanță la distingerea semnelor unui șofer obosit sau neconcentrat.
  - Funcțiile care vă ajută cu poziționarea pe banda de rulare pot, uneori, compensa pentru manevrele care, altfel, ar indica o lipsă a concentrării șoferului. Acest lucru îngreunează identificarea semnelor de lipsă a concentrării în comparație cu

condusul fără asistență.

- Condițiile precum vânturile puternice sau suprafețele de carosabil accidentate pot afecta condusul într-un mod similar unui șofer neconcentrat. Acest lucru ar putea genera avertizări în ciuda faptului că șoferul este pe deplin concentrat asupra traficului.

Citiți secțiunea distinctă despre condițiile și limitările camerelor video și ale sistemului de detecție a comportamentului șoferului mașinii pentru a înțelege modul în care sunt afectate funcțiile care se bazează pe aceste sisteme.

#### Important

##### Responsabilitatea șoferului

Alertele despre lipsa concentrării în timpul condusului completează practicile de condus în siguranță. Șoferul este pe deplin responsabil pentru a garanta că poate să rămână alert și concentrat în timpul condusului.

## 10.4.6.1. Dezactivarea notificărilor privind distragerea atenției

Puteți activa sau dezactiva temporar din setări notificările de alertă de distragere a atenției.

Dezactivarea notificărilor privind distragerea atenției este numai temporară deoarece această setare se resetează automat la activată între ciclurile de condus.

Nu puteți dezactiva alertele privind starea de oboseală sau moleșeală a șoferului.

#### Avertizare

##### Importanța unui șofer bine odihnit

Orice notificare privind semnele de oboseală trebuie luate în serios, deoarece un șofer obosit este, deseori, inconștient de starea sa. În cazul în care vă simțiți obosit sau primiți o alertă în acest sens de la mașină, opriți cât mai curând într-o locație adecvată și odihniți-vă. Planificați întotdeauna pauze periodice și începeți toate călătoriile cu un șofer bine odihnit.

Condusul în starea de oboseală este comparabil cu condusul sub influența băuturilor alcoolice.

#### Notă

##### Responsabilitatea șoferului

Alertele despre lipsa concentrării în timpul condusului completează practicile de condus în siguranță. Acestea nu reduc responsabilitatea șoferului pentru a evalua dacă acesta este prea obosit sau prea puțin concentrat pentru a conduce în siguranță.

1. Apăsați simbolul mașină  din bara inferioară și accesați **Setări**.

2. Accesați **Conduc** → **Asistență siguranță** → **Alertă distragerea atenției**.

3. Activați sau dezactivați notificările privind distragerea atenției.

 **Important**

Prin dezactivarea notificărilor privind distragerea atenției, opriți mașina din a face opriri de urgență bazate pe intrarea de la sistemul Driver Alert. Acest lucru înseamnă că asistența la oprirea de urgență nu va interveni în cazul în care șoferul prezintă semne de oboseală sau de lipsă de atenție.

Notificările de alertă de distragere a atenției sunt activate implicit de fiecare dată când activați Pilot Assist cu asistență pentru direcție.

## 10.4.7. Asistență la oprirea de urgență

În situațiile în care șoferul nu poate continua să conducă, mașina poate efectua o oprire controlată pentru a reduce riscul unei coliziuni.

În cazul în care mașina determină faptul că șoferul nu răspunde pentru un anumit interval de timp, aceasta se va opri automat pe banda actuală de rulare. Acest lucru poate, de ex., preveni un accident în cazul în care șoferul suferă o problemă medicală în timpul condusului.

Mașina inițiază o oprire controlată în cazul în care șoferul nu răspunde la solicitările de condus activ al mașinii. Aceste solicitări pot veni de la funcția Driver Alert, în cazul în care șoferul nu este concentrat sau experimentează semnele unui nivel ridicat de lipsă de atenție pentru condusul în siguranță. De asemenea, pot avea legătură cu faptul că șoferul nu își ține mâinile pe volan.

 **Sfat**

Opririle de urgență se efectuează atunci când mașina determină că șoferul nu răspunde un anumit interval de timp. Puteți ignora manevra de oprire prin acțiuni active de virare, frânare sau accelerare. Acest lucru indică faptul că sunteți din nou atent și vigilent pentru a continua călătoria.

În timpul manevrei de oprire, mașina utilizează toate informațiile pe care le colectează în mod continuu cu privire la mediul din jur pentru a efectua o oprire controlată pe banda de rulare a șoselei pe care vă aflați. De asemenea, activează luminile de avarie pentru a avertiza pe ceilalți șoferi.

În cazul în care șoferul devine disponibil după finalizarea manevrei de oprire în siguranță, mașina trebuie mutată într-un loc sigur, în care să nu reprezinte un pericol pentru trafic.

### **Avertizare**

- Intervențiile asupra condusului, de ex., efectuarea unei opriri controlate de urgență, completează practicile de condus în siguranță. Alerte nu reduc și nu înlocuiesc necesitatea ca șoferul să își păstreze atenția și concentrarea asupra conducerii în siguranță a mașinii.
- Nu declanșați în mod intenționat o manevră de oprire de urgență dacă acest lucru nu este absolut necesar pentru oprirea în condiții de siguranță.

## Condiții și limitări

Sistemul de detecție a comportamentului șoferului mașinii monitorizează constant acțiunile șoferului. Acesta se bazează pe camerele video interioare, pentru a urmări mișcarea ochilor, atenția, gradul de oboseală, dar și dacă mâinile șoferului se află pe volan. Asistența în cazul unei opriri de urgență utilizează informații de la acest sistem pentru a identifica acțiunile șoferului și a decide momentul în care o oprire de urgență este necesară. Prin urmare, este important să nu încercați să păcăliți sistemul de monitorizare a comportamentului și nici să acoperiți camerele video.

Prin dezactivarea notificărilor privind distragerea atenției, opriți mașina din a face opriri de urgență bazate pe intrarea de la sistemul de alertă la distragerea atenției. Acest lucru înseamnă că asistența la oprirea de urgență nu va interveni în cazul în care șoferul prezintă semne de oboseală sau de lipsă de atenție. Cu toate acestea, ignorarea avertizărilor privind mâinile șoferului pe volan pot duce, în continuare, la intervențiile de oprire de urgență.

Asistența la opririle de urgență se bazează pe informațiile de la unitățile radar și camerele video pentru a identifica mediul din jurul mașinii și a efectua o oprire de urgență. Citiți secțiunile distincte din manual privind condițiile și limitările sistemului de detecție a comportamentului șoferului mașinii, a camerelor video și ale radarelor pentru a înțelege modul în care sunt afectate funcțiile care se bazează pe aceste detecții.

### **Important**

#### Erori ale mașinii

În cazul în care asistența la oprirea de urgență nu este disponibilă, din cauza unei erori la sistemului de asistență pentru șofer, în afișajul pentru șofer se va afișa un mesaj prin care vi se comunică faptul că este nevoie să programați o intervenție de service. Contactați un atelier autorizat Volvo în cazul în care se indică o eroare într-un anumit fel.

#### Modificări ale mașinii

Modificările, reparațiile și montarea de accesorii pot afecta negativ sau limita funcțiile de asistență pentru șofer. Manualul include o secțiune distinctă cu informații pe această temă.

## 10.5. Conducerea asistată

Funcțiile de conducere asistată utilizează capacitatea mașinii de a monitoriza zona din jur pentru a face condusul mai sigur și mai puțin solicitant.

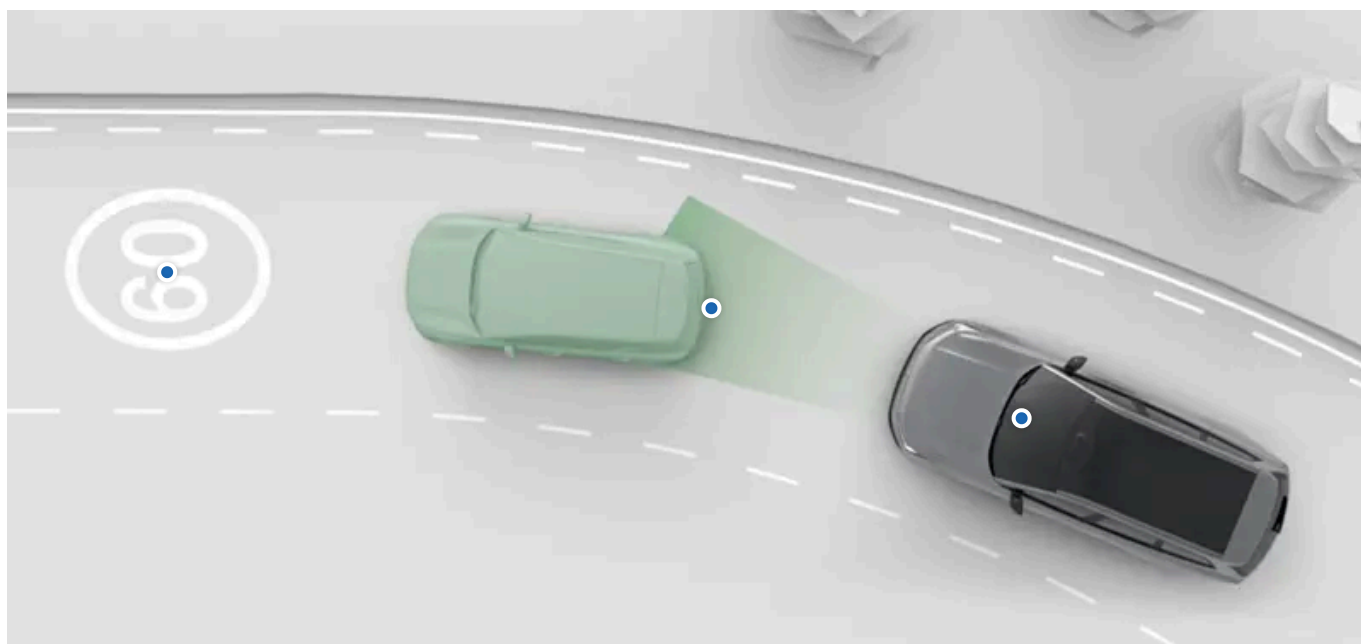

Există mai multe forme și niveluri de asistență. Acestea vă pot oferi asistență în mod activ la un număr de sarcini de condus și furniza informații pentru a lua decizii mai bune privind condusul.

Puteți activa, dezactiva sau personaliza multe din funcțiile de conducere asistată ale mașinii din setări.

|                                                     |                                                                                                                                                                                                                                                                                                                                                                     |
|-----------------------------------------------------|---------------------------------------------------------------------------------------------------------------------------------------------------------------------------------------------------------------------------------------------------------------------------------------------------------------------------------------------------------------------|
| <b>Pilot Assist</b>                                 | Această funcție vă poate asista în mai multe sarcini de condus, de ex., direcție, gestionarea vitezei și schimbarea benzii de rulare. Pilot Assist se poate personaliza din setări.                                                                                                                                                                                 |
| <b>Indicatoarele rutiere și răspunsul de viteză</b> | Mai multe funcții vă pot ajuta să respectați limita de viteză și să preveniți depășirea neintenționată a vitezei. Sunt incluse aici informații despre indicatoarele rutiere, care vă aduc în atenție limita de viteză, și diferite răspunsuri de la mașină, concepute pentru a preveni depășirea limitei de viteză. Aceste funcții pot fi personalizate din setări. |

### Sfat

#### Intervenții și avertizări de siguranță

Multe din funcțiile de asistență pentru șofer au fost concepute pentru a optimiza confortul și siguranța. Funcțiile care furnizează în special intervenții și avertizări de siguranță au propriile secțiuni dedicate în acest manual.

#### Asistența la parcare

Acest manual include o secțiune dedicată funcțiilor de parcare asistată.

 **Important**

## Cunoștințe obligatorii și responsabilitatea șoferului

Funcțiile de conducere asistată au fost concepute pentru a face condusul mai sigur și mai puțin solicitant, dar nu pentru a reduce responsabilitatea șoferului de a conduce mașina în condiții de siguranță. Citiți toate informațiile conexe despre o anumită funcție înainte de a o utiliza. Secțiunea care acoperă responsabilitatea șoferului este o lectură obligatorie pentru a înțelege capacitățile și limitările funcțiilor de conducere asistată ale mașinii.

În cazul în care aveți neclarități sau aveți întrebări suplimentare, nu ezitați să contactați un atelier autorizat Volvo.

## Capacitățile de detecție

Capacitatea mașinii de a monitoriza împrejurimile este utilizată de funcțiile de conducere asistată. Pentru a înțelege mai bine limitările unor astfel de funcții, citiți secțiunea distinctă din manual privind detecția traficului și a zonei din jurul mașinii. Aceasta prezintă modul în care componentele importante funcționează, de ex., camerele și radarele, detaliind atât capacitățile, cât și limitările.

## 10.5.1. Indicatoarele rutiere și răspunsul de viteză

Mai multe funcții vă pot ajuta să respectați limita de viteză și să preveniți depășirea neintenționată a vitezei.

Pentru a vă ajuta să respectați viteza legală, mașina a fost concepută să vă aducă în atenție limita actuală de viteză, afișând-o în afișajul pentru șofer. De asemenea, poate emite avertizări în cazul în care depășiți limita de viteză.

|                                                |                                                                                                                                                                                |
|------------------------------------------------|--------------------------------------------------------------------------------------------------------------------------------------------------------------------------------|
| <b>Informații despre indicatoarele rutiere</b> | Mașina poate detecta și afișa informații de la indicatoarele rutiere, de ex., limita de viteză.                                                                                |
| <b>Avertizări de limită de viteză</b>          | Intelligent Speed Assist <sup>[1]</sup> vă poate avertiza prin intermediul sunetelor sau modifica răspunsul pedalei de accelerație în cazul în care depășiți limita de viteză. |
| <b>Sunet pentru noua limită de viteză</b>      | O alertă sonoră indică momentul în care mașina detectează schimbarea limitei de viteză.                                                                                        |

 **Important**

Informațiile privind viteza și funcțiile de avertizare completează practicile de condus în siguranță. Alerte nu reduc și nu înlocuiesc necesitatea ca șoferul să își păstreze atenția și concentrarea asupra conducerii în siguranță a mașinii. Șoferul are responsabilitatea de a respecta și menține o viteză legală și sigură.

[1] ISA

### 10.5.1.1. Avertizări de limită de viteză

Avertizările de limită de viteză pot fi furnizate pentru a preveni depășirea neintenționată a limitei de viteză.

Intelligent Speed Assist<sup>[1]</sup> poate furniza avertizări în cazul depășirii limitei de viteză atunci când depășiți limita de viteză.

Puteți modifica răspunsul la depășirea limitei de viteză din ISA din setări. Sunt disponibile următoarele opțiuni:

**Pedală** Limitează răspunsul de la pedala de accelerație atunci când depășiți limita de viteză. Dacă se identifică o nouă limită de viteză, inferioară, ISA poate încetini mașina pentru a corecta viteza de deplasare.

**Sunet** Se va reda o alertă sonoră la depășirea limitei de viteză.

Răspunsul selectat la depășirea limitei de viteză este însoțit de un simbol de depășire a limitei de viteză care clipește în afișajul pentru șofer atunci când se depășește limita de viteză.

Puteți modifica răspunsul la depășirea vitezei sau dezactiva temporar ISA din setări.



Sfat

### Ignorarea răspunsului pedalei la utilizarea ISA

Atunci când răspunsul la depășirea vitezei este setat la **Pedală**, puteți ignora această funcție apăsând și mai tare pedala de accelerație.

### Acces rapid în timpul condusului

Puteți activa sau dezactiva avertismentele privind limita de viteză prin intermediul comenzilor rapide de pe afișajul central. Astfel, le puteți activa sau dezactiva rapid fără a fi nevoie să accesați setările.



Simbolul de avertizare privind limita de viteză în comenzile rapide.

## Condiții și limitări

Avertizările de limită de viteză utilizează funcția de recunoaștere a indicatoarelor rutiere pentru a urmări limita de viteză. În cazul în care informațiile despre limita de viteză nu sunt disponibile, din diferite motive, nu se vor afișa avertizări.



Important

### Responsabilitatea șoferului

Avertizările de limită de viteză completează practicile de condus în siguranță. Alertele nu reduc și nu înlocuiesc necesitatea ca șoferul să își păstreze atenția și concentrarea asupra conducerii în siguranță a mașinii. Șoferul are responsabilitatea de a respecta și menține o viteză legală și sigură.

<sup>[1]</sup> ISA

## 10.5.1.1. Dezactivarea Intelligent Speed Assist

Avertizările pentru limita de viteză de la Intelligent Speed Assist<sup>[1]</sup> pot fi dezactivate temporar pentru restul călătoriei.

Puteți dezactiva alertele pentru depășirea limitei de viteză. Totuși, acestea se activează implicit la fiecare ciclu de condus.

#### Sfat

##### Acces rapid în timpul condusului

Puteți dezactiva avertismentele privind limita de viteză prin intermediul comenzilor rapide de pe afișajul central. Astfel, puteți activa sau dezactiva rapid avertismentele fără a fi nevoie să accesați setările.



Simbolul de avertizări privind limita de viteză din comenzile rapide.

1. Apăsați simbolul mașină  din bara inferioară și accesați **Setări**.
  2. Accesați **Condus** → **Intelligent Speed Assist**.
  3. Activați sau dezactivați temporar avertizările de limită de viteză.
- > În cazul în care selectați dezactivarea acestora, alertele sonore la depășirea limitei de viteză nu vor fi emise până la finalizarea ciclului de condus.

<sup>[1]</sup> ISA

## 10.5.1.1.2. Modificarea avertizărilor de limită de viteză

Avertizările pentru limita de viteză din Intelligent Speed Assist<sup>[1]</sup> pot fi modificate din setări.

Puteți modifica răspunsul la depășirea limitei de viteză din ISA din setări. Sunt disponibile următoarele opțiuni:

**Pedală** Limitează răspunsul de la pedala de accelerație atunci când depășiți limita de viteză. Dacă se identifică o nouă limită de viteză, mai mică, ISA poate încetini mașina la viteza corectă de mers.

**Sunet** Se va reda o alertă sonoră la depășirea limitei de viteză.

#### Notă

La utilizarea Pilot Assist, răspunsul la depășirea limitei de viteză este setat automat sub forma alertelor sonore.

1. Apăsați simbolul mașină  din bara inferioară și accesați **Setări**.

2. Accesați **Conduc** → **Răspuns depășire viteză**.

 **Notă**

Activați Intelligent Speed Assist pentru a accesa setările privind răspunsul la depășirea limitei de viteză.

3. Selectați un răspuns pentru depășirea limitei de viteză.

<sup>[1]</sup> ISA

---

## 10.5.1.2. Activarea alertelor sonore pentru modificările de limită de viteză

Mașina vă poate alerta sonor la detectarea unei noi limite de viteză. Această funcție poate fi activată sau dezactivată din setări.

1. Apăsați simbolul mașină  din bara inferioară și accesați **Setări**.

2. Accesați **Conduc** → **Asistență pentru siguranță** → **Sunet pentru noua limită de viteză**.

3. Activați sau dezactivați alertele sonore pentru modificarea limitei de viteză.

---

## 10.5.1.3. Informații despre indicatoarele rutiere

Mașina poate identifica și afișa indicatoarele rutiere pe măsură ce treceți pe lângă ele, permițându-vă să monitorizați limita de viteză. Funcția combină detecția directă a indicatoarelor cu informațiile despre indicatoare din datele hărții.

Indicatoarele afișate în afișajul pentru șofer vin din două surse distincte: de la indicatoarele reale identificate de cameră sau din datele hărților. În funcție de situație, mașina prioritizează automat sursa care se utilizează.

Mașina poate afișa numai indicatoarele care sunt incluse în biblioteca de indicatoare rutiere.

## Cum se afișează indicatoarele

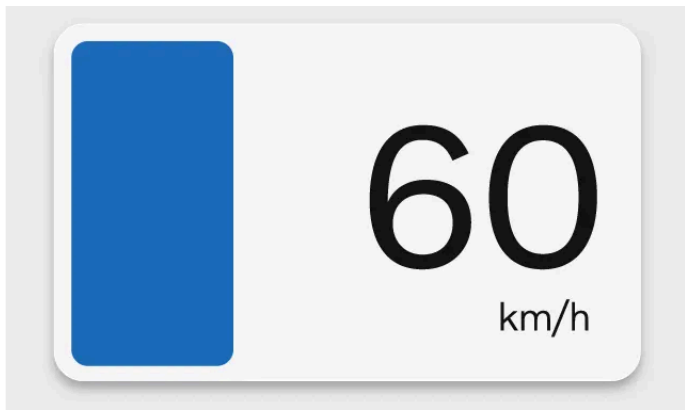

Modul în care sunt afișate simbolurile indicatoarelor rutiere poate depinde, uneori, de modul actual al afișajului pentru șofer.

Mașina poate indica simultan mai multe tipuri de indicatoare. Printre acestea pot fi cele de limită de viteză actuală, împreună cu un indicator de avertizare sau cu un indicator cu informații suplimentare pentru trafic. La condusul cu Pilot Assist, mașina poate afișa și o limită de viteză care va urma.

Indicatoarele rutiere detectate se afișează lângă vitezometrul din afișajul pentru șofer.

## Indicatoare rutiere afișate

Lista conține exemple de tipuri de indicatoare rutiere ce pot fi afișate în mașină.



Limită de viteză



Acces interzis

### Notă

#### Disponibilitatea simbolului

Indicatoarele rutiere disponibile pentru afișarea în mașină se pot modifica în timp și pot varia între regiuni. Selecția prezentată în manual nu include toate indicatoarele pe care le afișează afișajul mașinii.

#### Modelul de simbol

Stilurile indicatoarelor rutiere variază între regiuni. Stilul de simbol afișat în mașină nu va fi o potrivire exactă a stilului de simboluri ale indicatoarelor pe care le întâlniți. În cazul în care întâmpinați probleme cu interpretarea indicatoarelor afișate în ciuda informațiilor furnizate în acest manual, contactați Asistența Volvo.

## Frecvența afișării indicatoarelor rutiere

Frecvența afișării indicatoarelor depinde, în mod normal, de tipul de indicator și de situația în care treceți pe lângă indicatoare suplimentare. Indicatoarele rutiere se pot afișa în următoarele moduri:

- Scurt, ca o alertă unică după ce ați trecut de un indicator rutier.
- Până când indicatorul nu se mai aplică.
- Până când treceți pe lângă un alt indicator cu o prioritate de afișare mai ridicată.

### Notă

#### Indicatoare redundante

Este posibil ca mașina să nu reușească să identifice un indicator care indică sfârșitul unei limitări în trafic. Dacă se produce acest lucru, un simbol pentru limitarea anterioară se poate afișa în continuare în afișajul pentru șofer. Acestea vor fi înlocuite sau anulate, în cele din urmă. Între timp, conduceți respectând normele aplicabile pe carosabil.

## Condiții și limitări

### Important

#### Responsabilitatea șoferului și indicatoarele rutiere

Recunoașterea indicatoarelor rutiere a fost concepută să ajute la gestionarea informațiilor în timpul mersului. Completează practicile de condus în siguranță. Șoferul este deplin responsabil pentru păstrarea atenției, urmărirea indicatoarelor rutiere și respectarea reglementărilor locale. Nu prioritizați detecția indicatoarelor rutiere efectuată de mașină în detrimentul propriilor observații, dacă acestea se contrazic.

#### De ce nu se afișează toate indicatoarele

Mașina nu poate detecta și afișa fiecare indicator relevant pentru șofer.

- Sistemul nu acceptă toate indicatoarele.
- Indicatoarele pot rămâne nedetectate în anumite condiții și situații din trafic.

Condiții care afectează detecția sau identificarea indicatoarelor rutiere:

- Camera frontală a mașinii trebuie să fie curată și fără obstrucții.
- Indicatorul rutier trebuie să fie clar vizibil și corect iluminat.
- Indicatorul rutier trebuie să fie la o anumită distanță și în câmpul vizual al camerei.
- Mașina poate să nu identifice indicatoarele rutiere nealiniate, de ex., indicatoarele amplasate la o înălțime prea mare sau în unghi.
- Mașina poate să nu identifice indicatoare rutiere avariate sau uzate.

Condițiile care afectează informațiile despre indicatoare din datele hărților:

- Este necesară o conexiune la internet pentru a descărca datele hărților ce conțin informații despre indicatoarele rutiere.
- Acoperirea informațiilor despre indicatoarele rutiere din datele hărților variază între regiuni.

**i** **Notă**

Pentru a vă fi furnizate în mașină informații coerente și actualizate despre indicatoarele rutiere, asigurați-vă că acceptați Termenii serviciului Google. În cazul în care aveți probleme cu funcția Recunoașterea indicatoarelor rutiere, contactați un atelier de service autorizat Volvo.

## 10.5.2. Pilot Assist

Pilot Assist combină mai multe capacități de asistență pentru a face condusul mai sigur, mai confortabil și mai puțin solicitant. Funcția vă poate ajuta cu gestionarea vitezei și cu recomandări de direcție într-o gamă largă de situații.

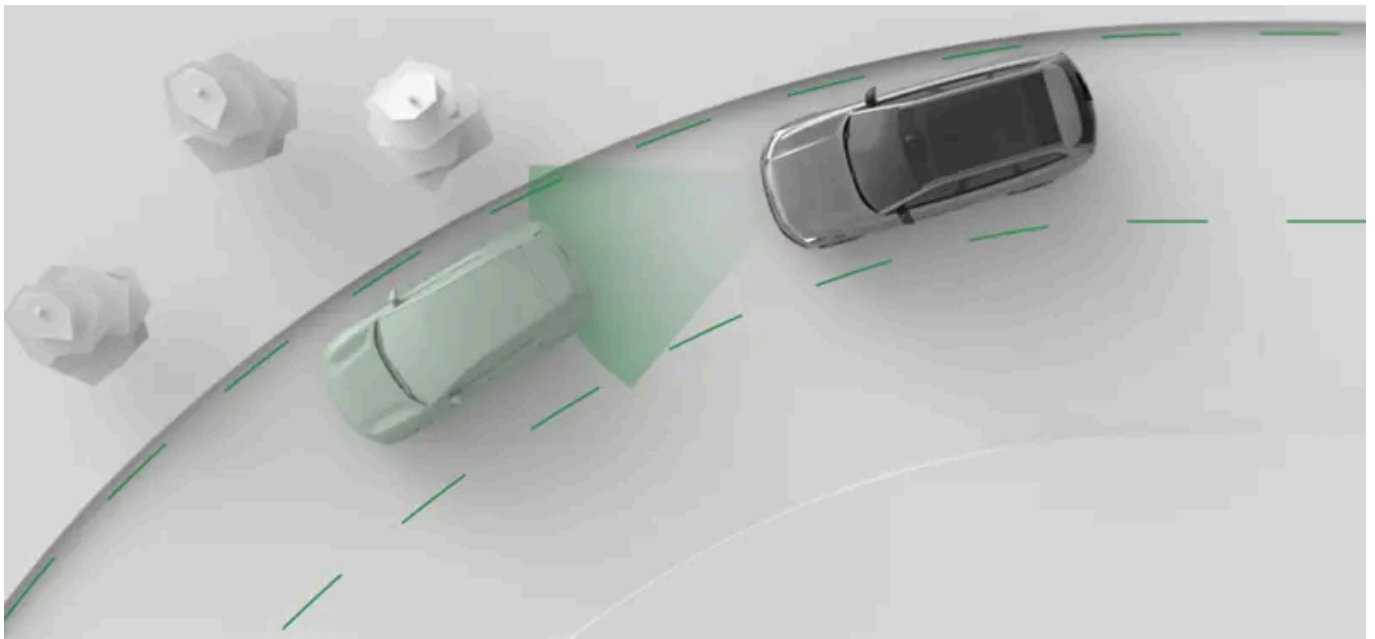

Pilot Assist oferă ghidare pentru condus în mod activ într-un număr de moduri. La condusul cu Pilot Assist, selectați viteza țintă. Apoi, mașina va gestiona accelerația și frânarea pentru a respecta valoarea țintă și se va adapta la traficul din jur.

De asemenea, poate furniza asistență pentru direcție. La activare, asistența pentru direcție ajută la poziționarea pe șosea, oferind recomandări privind deplasarea volanului.

### Important

#### Înainte de a utiliza Pilot Assist

Citiți întregul conținut din manual privind Pilot Assist înainte de a utiliza funcția. Pentru utilizarea în condiții de siguranță, este important să înțelegeți capacitățile și limitările funcției.

#### Șoferul deține controlul

La utilizarea Pilot Assist, veți continua să fiți în controlul mașinii. Este responsabilitatea dvs. de a evalua continuu performanța Pilot Assist. Atât timp cât evaluați implicarea ca fiind corectă, puteți permite funcției să vă ofere ghidare în condus.

### Sfat

#### Personalizarea Pilot Assist

Unele din capacitățile Pilot Assist pot fi personalizate fie din setările Pilot Assist, fie prin utilizarea butoanelor de pe volan. Acest lucru vă permite să configurați nivelul de asistență dorit.

## Gestionarea vitezei și a distanței față de vehiculele din față

La activarea Pilot Assist, vitezometrul va afișa o valoare de viteză setată. Aceasta reprezintă viteza țintă pe care Pilot Assist urmărește să o mențină. Puteți ajusta viteza setată utilizând butoanele de pe volan.

Dacă mașina detectează faptul că un vehicul din față este fie mai lent decât mașina dvs., fie prea aproape, Pilot Assist va încetini pentru a menține o anumită distanță față de vehiculul din față. După ce șoseaua se eliberează în față, mașina va reveni la viteza țintă. Distanța generală față de vehiculele din față se ajustează automat de către Pilot Assist.

## Asistența pentru direcție

Disponibilitatea asistenței active pentru direcție depinde de condițiile pe care le experimentați. De ex., în cazul în care întâlniți o bucată de șosea cu marcaje șterse, mașina va dezactiva temporar asistența pentru direcție și vă va solicita să creșteți nivelul de control. Manevrați mașina fără asistența din partea Pilot Assist. Imediat ce condițiile necesare sunt îndeplinite din nou, asistența pentru direcție se reactivează.

Asistența pentru direcție poate fi activată din setările Pilot Assist sau prin utilizarea butoanelor de pe volan, dacă vă aflați în mers.

## Funcții și setări ale Pilot Assist

Acest manual include un număr de capacități și setări ale Pilot Assist, pe care vă recomandăm să le citiți.

**Asistență pentru direcție** La condusul cu asistența pentru direcție, direcția este ghidată activ. Acest lucru vă permite să mențineți poziția corectă pe banda de rulare.

**Asistență schimbare bandă** Oferă ghidare la manevrele de schimbare a benzii de rulare inițiate de șofer.

**Conținutul acestui manual reprezintă starea manualului de utilizare la momentul tipăririi și poate să nu fie valabil în totalitate la un moment ulterior. Pentru informații suplimentare, consultați pe prima pagină notele complete privind precizările legale.**

|                                 |                                                                                                                                                                                    |
|---------------------------------|------------------------------------------------------------------------------------------------------------------------------------------------------------------------------------|
| Prevenire depășire prin dreapta | Împiedică mașina să efectueze depășiri la viteze ridicate prin partea dreaptă a altor vehicule.                                                                                    |
| Asistență viteză în viraje      | Viteza de mers se adaptează în prealabil în funcție de caracteristicile șoselei, de ex., curbe și intersecții. Puteți anula oricând această funcție apăsând pedala de accelerație. |

## Stare și disponibilitate

Disponibilitatea Pilot Assist va fi indicată în afișajul pentru șofer și va depinde de condițiile actuale de condus. Puteți observa nivelul de asistență pe care Pilot Assist îl oferă în afișajul pentru șofer.

### Notă

#### Suspendat

În unele situații, Pilot Assist poate fi suspendat temporar. Acest lucru se poate întâmpla atunci când este necesară decizia șoferului pentru a relua condusul cu Pilot Assist, de ex., după oprire. Când Pilot Assist este suspendat, se va afișa un mesaj cu instrucțiuni de reluare în afișajul pentru șofer.

Pilot Assist utilizează date cartografice furnizate de Google. Neacceptarea termenilor și condițiilor Google limitează disponibilitatea și performanța Pilot Assist. Vă puteți gestiona consimțământul în setările de confidențialitate prin intermediul afișajului central.

## 10.5.2.1. Ghid video Pilot Assist

Pentru a afla mai multe despre Pilot Assist, vizionați ghidul video Pilot Assist.

Puteți viziona ghidul video pentru a înțelege bine cum funcționează funcția Pilot Assist, când să o utilizați și cum să ajustați unele dintre setările sale. Cu toate acestea, ghidul video nu include toate informațiile pe care trebuie să le cunoașteți pentru a putea utiliza Pilot Assist corect și în siguranță. Asigurați-vă că ați citit totul despre Pilot Assist în manualul de utilizare înainte de a utiliza funcția.

Limba utilizată în ghidul video se bazează pe piața de comercializare prevăzută pentru mașina dvs. și nu pe limba de sistem pe care ați selectat-o. Puteți găsi mai jos materialul video în engleză britanică.

Română



Engleză britanică



## 10.5.2.2. Comunicarea și starea Pilot Assist

Conținutul acestui manual reprezintă starea manualului de utilizare la momentul tipăririi și poate să nu fie valabil în totalitate la un moment ulterior. Pentru informații suplimentare, consultați pe prima pagină notele complete privind precizările legale.

Aflați modul în care starea și acțiunile Pilot Assist se comunică în mașină.

Afișajul pentru șofer prezintă starea Pilot Assist utilizând elemente grafice și simboluri. De asemenea, informațiile importante pot fi afișate sub formă de notificări.

Starea principală este afișată sub indicatorul de treaptă de viteză. Astfel, veți ști dacă Pilot Assist este activă sau nu.

Viteza țintă se afișează în verde, deasupra vitezometrului.

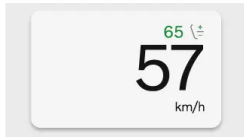

## Comunicarea prin intermediul simbolurilor

Starea Pilot Assist este comunicată prin simboluri. Simbolurile pot indica nivelul de asistență pe care Pilot Assist îl furnizează momentan, în funcție de setările Pilot Assist.



Pilot Assist fără asistență pentru direcție este disponibil pentru activare dacă toate condițiile sunt îndeplinite.



Pilot Assist cu asistență pentru direcție este disponibil pentru activare dacă toate condițiile sunt îndeplinite.



Pilot Assist este activă și fără a furniza asistență pentru direcție.



Pilot Assist este activă și furnizează asistență pentru direcție.



Comunicare pentru funcția de asistență la schimbarea benzii de rulare. Culoarea și direcția săgeților sunt diferite, în funcție de situație.



Asistența pentru direcție este indisponibilă temporar.



Pilot Assist adaptează viteza de mers față de vehiculul din față. Simbolul este afișat lângă vitezometru.



Asistența vitezei în viraje este activă și Pilot Assist adaptează viteza de deplasare la caracteristicile actuale ale drumului, cum ar fi o curbă sau un sens giratoriu. Simbolul este afișat lângă vitezometru.

## Comunicarea în modul afișaj surround

Atunci când afișajul pentru șofer este în modul de afișare surround, starea și acțiunile Pilot Assist sunt prezentate sub formă de animații și simboluri. Animațiile pot indica nivelul de asistență pe care Pilot Assist îl furnizează momentan, în funcție de setările Pilot Assist. Pot fi incluse: păstrarea vitezei, păstrarea distanței, ajustarea vitezei față de vehiculele din față și disponibilitatea asistenței pentru direcție.

 **Important**

### Utilizarea modului Surround

Modul Surround nu poate descrie perfect ceea ce se întâmplă pe șosea în jurul dvs., prin urmare, nu vă bazați pe acesta în timpul condusului.

## Notificări și mesaje

La utilizarea Pilot Assist, notificările vor apărea în afișajul pentru șofer. Acestea conțin informații importante despre starea funcțiilor Pilot Assist, dar și instrucțiuni de urmat, de ex., păstrarea mâinilor pe volan.

### 10.5.2.3. Activarea Pilot Assist

Puteți activa Pilot Assist prin deplasarea în jos a manetei din dreapta volanului în timpul mersului. Este important să evaluați dacă condițiile actuale de condus vă permit să utilizați în siguranță Pilot Assist.

În timpul mersului, un simbol gri pentru Pilot Assist din afișajul pentru șofer indică faptul că funcția este disponibilă, însă nu este încă activată. Simbolul se modifică în funcție de starea de activare sau dezactivare a asistenței pentru direcție.

**D** Pilot Assist cu asistența pentru direcție este dezactivată, dar poate fi activată dacă toate condițiile sunt îndeplinite.



**D** Pilot Assist fără asistența pentru direcție este dezactivată, dar poate fi activată dacă toate condițiile sunt îndeplinite.



 **Important**

### Înainte de a utiliza Pilot Assist

Consultați secțiunea despre Pilot Assist din manual înainte de a o utiliza pentru prima dată. Pentru utilizarea în condiții de siguranță, este important să înțelegeți capacitățile și limitările acestuia.

### Evaluarea situației

Verificați dacă starea și condițiile din trafic sunt adecvate pentru activare. Așteptați până la finalizarea unei manevre în curs, de ex., o schimbare a benzii de rulare înainte de a activa Pilot Assist.

## Activarea Pilot Assist în timpul mersului

1.



Când este cazul, împingeți complet în jos maneta din dreapta volanului.

> Activarea va fi confirmată în afișajul pentru șofer.

La prima activare a Pilot Assist în timpul condusului, viteza din momentul activării devine viteza setată.



### Reluarea funcționării Pilot Assist

Dacă ați utilizat recent Pilot Assist și doriți să utilizați viteza țintă anterioară, mențineți maneta volanului transă în jos atunci când activați Pilot Assist. Operațiunea reia viteza țintă stabilită anterior la activare.

Când Pilot Assist este activ, puteți ajusta viteza țintă de la butoanele de pe volan.

## 10.5.2.4. Dezactivarea Pilot Assist

Când doriți să opriți condusul cu Pilot Assist, puteți dezactiva funcția manual. De asemenea, există situații în care Pilot Assist se dezactivează automat.

Dezactivarea și activarea Pilot Assist se face într-un mod similar. Trageți în jos maneta din dreapta volanului. Puteți dezactiva Pilot Assist și prin frânare.

La dezactivarea Pilot Assist, toate funcțiile de asistență se vor dezactiva. Printre acestea se numără viteza și menținerea distanței, precum și asistența pentru direcție.

#### Dezactivarea Pilot Assist utilizând maneta

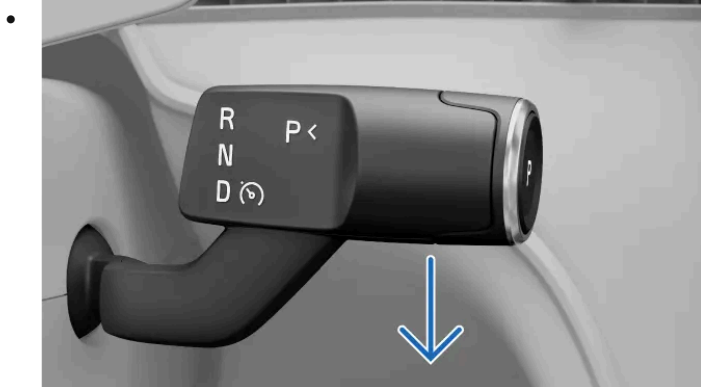

Trageți complet în jos maneta din dreapta volanului.

> Dezactivarea va fi confirmată în afișajul pentru șofer.

#### Dezactivarea prin frânare

- Apăsați pedala de frână.

> Dezactivarea va fi confirmată în afișajul pentru șofer.

#### Notă

##### Dezactivare automată

Pilot Assist are câteva limitări și funcționează numai dacă sunt îndeplinite toate condițiile obligatorii. În cazul în care condițiile de condus se modifică în timpul deplasării, Pilot Assist se poate dezactiva automat.

Scenariile în care Pilot Assist se poate dezactiva automat includ, dar nu se limitează la următoarele:

- Nu conduceți în mod activ. Trebuie să fiți atent și să mențineți ambele mâini pe volan, chiar dacă asistența pentru direcție este activată.
- Deschideți o portieră sau vă decuplați centura de siguranță.
- Schimbați treapta de viteză. Pilot Assist vă poate oferi asistență numai când selectați D.
- Lăsați semnalizatorul activat pentru o perioadă lungă de timp atunci când conduceți cu asistență pentru direcție. Acest lucru poate indica faptul că nu sunteți concentrat pe deplin.
- Creșteți viteza manual și mențineți o viteză de condus mai mare decât viteza țintă. Acest lucru indică faptul că doriți să reveniți la controlul complet manual al mașinii.
- Nu sunt îndeplinite condițiile privind camera sau radarul pentru Pilot Assist.

## 10.5.2.5. Modificarea vitezei țintă pentru Pilot Assist

Pilot Assist poate accepta menținerea unei viteze țintă setate. Puteți ajusta viteza țintă utilizând butoanele de pe volan.

Atunci când conduceți cu Pilot Assist activă, puteți selecta o viteză țintă. Apoi, mașina va gestiona accelerația și frânarea pentru a respecta valoarea țintă și se va adapta la traficul din jur.

Puteți regla viteza țintă setată apăsând butoanele de reglare ale vitezei setate din zona de comandă din stânga volanului. Atunci când acest lucru este posibil, afișajul pentru șofer va furniza informații despre butoanele de apăsat.

Comportamentul pentru modificarea vitezei țintă diferă în funcție de faptul că mașina dvs. este fabricată pentru o piață de comercializare care utilizează km/h sau mph ca unitate de viteză standard. Acest comportament nu se modifică dacă selectați în setările sistemului o altă unitate de viteză.

Pentru mașinile fabricate pentru o piață de comercializare care utilizează km/h:

**O singură apăsare** Ajustați viteza țintă cu 5 unități.

**Apăsare lungă** Reglează viteza țintă constant cu o unitate prin apăsarea lungă a butonului.

Pentru mașinile fabricate pentru o piață de comercializare care utilizează mph:

**O singură apăsare** Ajustați viteza țintă cu 1 unitate.

**Apăsare lungă** Ajustați viteza țintă constant cu 5 unități prin apăsarea lungă a butonului.

Când modificați cu 5 unități la un moment dat, viteza țintă va afișa în mod implicit intervale de viteză în multipli de cinci, de ex., 25, 30 și 35.

1. Modificați viteza țintă utilizând butoanele de pe volan.
- > Noua viteză țintă va fi afișată în verde deasupra vitezometrului.

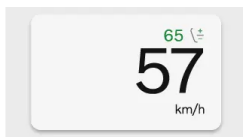

---

## 10.5.2.6. Activarea și dezactivarea asistenței pentru direcție în timpul mersului

Asistența pentru direcție a Pilot Assist poate fi activată sau dezactivată de la butoanele de pe volan. Acest lucru vă permite să controlați funcția fără a accesa setările în timpul mersului.

Asistența pentru direcție face parte din Pilot Assist și poate fi utilizată numai atunci când Pilot Assist este activă.

Dacă, din diferite motive, asistența pentru direcție nu este disponibilă, de ex., din cauza marcajelor rutiere deteriorate, nu o veți putea activa. Cu toate acestea, prin activarea asistenței pentru direcție, funcția se va activa automat în momentul în care condițiile necesare sunt îndeplinite.

1. Apăsați butonul de asistență pentru direcție  de pe volan.

> Asistența pentru direcție este fie activată, fie dezactivată.

Dacă este activată, asistența pentru direcție se activează automat în momentul în care condițiile necesare sunt îndeplinite.

Dacă este dezactivată, Pilot Assist va rămâne activă, dar va furniza în special asistență la păstrarea vitezei și a distanței.

---

## 10.5.2.7. Schimbarea benzii de rulare cu Pilot Assist

Lane Change Assist este o funcție a Pilot Assist, care poate oferi asistență la schimbarea benzii de rulare pentru depășirea altor vehicule.

Pilot Assist furnizează automat asistență pentru direcție în timpul schimbării benzii de rulare, dacă toate condițiile sunt îndeplinite.

În plus față de condițiile generale pentru utilizarea Pilot Assist, condițiile pentru schimbările asistate ale benzii de rulare includ:

- Atât asistența pentru direcție, cât și asistența la schimbarea benzii de rulare sunt activate din setările Pilot Assist.
- Pilot Assist este activ.
- Sunt îndeplinite condițiile pentru asistența pentru direcție.
- Viteza dvs. este în intervalul 65-150 km/h (40-90 mph).
- Situația din trafic permite o schimbare a benzii de rulare.
  - Mașina verifică dacă sunt îndeplinite condițiile pentru o schimbare asistată a benzii de rulare, de ex., banda de rulare adiacentă este disponibilă. Cu toate acestea, responsabilitatea pentru a evalua și a decide dacă schimbarea benzii de rulare se poate face în siguranță aparține în cele din urmă șoferului.
  - Condițiile de carosabil și de condus nu furnizează mașinii suficiente informații pentru a furniza asistență pentru direcție în timpul unei schimbări a benzii de rulare. În astfel de situații, șoferul va putea în continuare să efectueze schimbări neasistate ale benzii de rulare. Acest lucru dezactivează asistența pentru direcție până când condițiile sunt din nou îndeplinite.
- Conduceți pe o autostradă sau pe o șosea similară cu autostrada.

Sarea schimbării benzii de rulare este comunicată prin simboluri și mesaje.

Simbolurile care prezintă informații despre schimbările de benzi de rulare disponibile sau în curs sunt afișate sub indicatorul pentru treapta de viteză.



Lane Change Assist este disponibilă și poate fi utilizată. Simbolul indică o săgeată pentru a indica direcția posibilă a schimbării benzii de rulare. Aceasta poate fi indicată fie pentru o parte, fie pentru ambele părți. În timpul unei schimbări a benzii de rulare, săgeata care indică direcția schimbării benzii de rulare începe să clipească.

Informațiile despre schimbările de benzi de rulare întrerupte sau despre erorile care afectează capacitatea mașinii de a efectua schimbări asistate ale benzilor de rulare sunt comunicate sub formă de simboluri și mesaje.



Schimbarea benzii de rulare în curs este întreruptă. O manevră asistată de schimbare a benzii de rulare poate fi întreruptă în cazul în care se modifică condițiile sau situația din trafic sau dacă vă opuneți virării ghidate. Schimbarea benzii de rulare este anulată imediat. Controlați complet mașina, dacă este nevoie.



Lane Change Assist nu este disponibilă și orice schimbare a benzii de rulare în curs se va anula. Acest lucru se poate întâmpla în cazul în care există o eroare care afectează sistemele critice, de ex., asistența pentru direcție. Acordați atenție mesajelor care pot urma.

### **Avertizare**

Lane Change Assist completează practicile de condus în siguranță. Aceasta nu reduce și nu înlocuiește necesitatea ca șoferul să își păstreze atenția și concentrarea asupra conducerii în siguranță a mașinii. Conduceți mașina cu aceeași atenție pentru siguranță ca atunci când ați conduce o mașină care nu poate interveni.

1. Când schimbarea benzii de rulare este disponibilă, utilizați maneta semnalizatorului pentru a iniția schimbarea benzii de rulare.
- > Mașina recunoaște faptul că doriți să schimbați banda de rulare. În cazul în care condițiile necesare sunt îndeplinite, mașina începe să vă ghideze direcția în timpul unei schimbări a benzii de rulare.

### **Notă**

#### Păstrați mâinile pe volan

În timpul schimbării benzii de rulare, păstrați ambele mâini pe volan. La nevoie, sunteți responsabil pentru a interveni. În orice moment, puteți anula ghidarea furnizată de mașină prin frânare, accelerare sau schimbare a direcției.

## 10.5.2.8. Prevenirea depășirii prin dreapta

Pilot Assist vine cu o setarea care, la activare, poate preveni depășirea la viteză ridicată prin partea dreaptă a unui alt vehicul.

Puteți selecta modul în care mașina se comportă atunci când conduceți la o viteză mai ridicată decât cea a unui vehicul de pe banda adiacentă de pe partea stângă. În funcție de regiune, depășirea în astfel de situații poate fi descurajată sau chiar ilegală.

Mașina încetinește pentru a evita depășirea unui alt vehicul dacă se aplică toate din următoarele condiții:

- **Prevenire depășire prin dreapta** se activează din setări.
- Pilot Assist este activ.
- Conduceți pe o autostradă sau pe o șosea similară cu autostrada.
- Aveți o viteză de peste 80 km/h (50 mph).
- Vehiculul de care vă apropiați se află pe banda următoare adiacentă din partea stângă.
- Mașina a detectat vehiculul de care vă apropiați.

### Ignorarea funcției

Dacă este cazul, puteți ignora această funcție. Apăsăți pe pedala de accelerație pentru a accelera și depăși celălalt vehicul. În cazul în care sunt mai multe vehicule în fața celui pe care l-ați depășit, mașina le va depăși și pe acestea.

### Important

#### Responsabilitatea șoferului

Funcția de asistență pentru șofer completează practicile de condus în siguranță. Aceasta nu reduce și nu înlocuiește necesitatea ca șoferul să își păstreze atenția și concentrarea asupra conducerii în siguranță a mașinii.

#### Conducusul pe cealaltă parte a șoselei

Nu uitați să dezactivați această funcție în cazul în care vizitați o regiune în care veți conduce pe cealaltă parte a șoselei.

## 10.5.2.9. Ajustarea setărilor Pilot Assist

Puteți ajusta sau modifica funcțiile care să fie activate pentru Pilot Assist în setări.

Pilot Assist include mai multe funcții, printre care unele pe care le puteți activa, dezactiva sau personaliza din setări. Acest lucru vă permite să configurați Pilot Assist pentru nivelul de asistență dorit.

Setările personalizate includ:

|                                 |                                                                                                                |
|---------------------------------|----------------------------------------------------------------------------------------------------------------|
| Asistență pentru direcție       | Ghidează mișcarea volanului pentru a poziționa corect mașina pe banda de rulare.                               |
| Asistență schimbare bandă       | Oferă ghidare la manevrele de schimbare a benzii de rulare inițiate de șofer.                                  |
| Prevenire depășire prin dreapta | Împiedică mașina să efectueze depășiri la viteze ridicate prin partea dreaptă a altor vehicule.                |
| Asistență viteză în viraje      | Viteza de mers se adaptează în prealabil în funcție de caracteristicile șoselei, de ex., curbe și intersecții. |

### Sfat

#### Personalizați funcțiile Pilot Assist cu ajutorul butoanelor de pe volan

Funcții precum asistența pentru direcție și viteza țintă pot fi ajustate cu ajutorul butoanelor de pe volan. Afișajul pentru șofer arată, de obicei, acțiunile disponibile și butoanele care trebuie utilizate.

### Important

#### Modificarea setărilor de asistență pentru șofer

Asigurați-vă că înțelegeți modul în care modificarea setărilor mașinii afectează comportamentul acesteia. Este important mai ales atunci când este vorba de funcții care afectează nivelul de asistență pe care mașina îl poate furniza.

1. Apăsați simbolul mașină  din bara inferioară și accesați **Setări**.
2. Accesați **Conduc** → **Pilot Assist**.
3. Personalizați setările Pilot Assist după preferințe.

## 10.5.2.10. Condiții și limitări ale Pilot Assist

Pentru a utiliza în siguranță Pilot Assist, este important să cunoașteți limitările acestei funcții. Deși este o funcție avansată, există condiții și situații pe care nu le poate gestiona.

### Responsabilitatea șoferului la utilizarea Pilot Assist

Deși Pilot Assist preia mai multe sarcini privind condusul, veți fi în continuare considerat ca fiind șoferul și responsabil în consecință. La utilizarea funcției, aveți obligația de a conduce mașina în mod activ și atent. Pilot Assist nu cunoaște intențiile dvs. și nici cele ale altor șoferi. Funcția nu poate prezice sau identifica situații potențial periculoase, pe care un șofer atent le-ar putea. Este responsabilitatea dvs. de a evalua continuu performanța Pilot Assist și de a acționa, dacă este cazul. Atât timp cât evaluați implicarea ca fiind corectă, puteți permite funcției să vă ofere ghidare în condus.

#### Important

##### Condiții de condus

Evaluarea performanței Pilot Assist impune luarea în considerare a tuturor condițiilor de mers, trafic, meteo sau privind carosabilul. De ex., în cazul unei vizibilități reduse, va fi necesar să creșteți distanța față de vehiculele din față, în comparație cu distanța păstrată de Pilot Assist. Același lucru se aplică la menținerea unei viteze sigure pentru condițiile de carosabil și trafic actuale.

##### Siguranță și confort îmbunătățite

La utilizarea corectă, Pilot Assist poate optimiza siguranța și reduce efortul la condus. În unele cazuri, poate compensa pentru erorile șoferului, de ex., de greșelile determinate de distragerea atenției. Acest beneficiu potențial completează practicile de condus în siguranță. Aceasta nu reduce și nu înlocuiește necesitatea ca șoferul să își păstreze atenția și concentrarea asupra conducerii în siguranță a mașinii.

##### Pregătirea șoferului

Utilizând funcțiile de păstrare a vitezei și distanței poate duce la perioade lungi în care nu utilizați pedalele. Cu toate acestea, trebuie să fiți pregătit pentru a frâna sau accelera manual, dacă este cazul. Evitați modificarea posturii în timpul condusului în moduri care vă pot întârzia durata de răspuns.

##### Mâinile pe volan

Pilot Assist vă poate ghida direcția, dar aveți obligația de a păstra mâinile pe volan, în același mod în care conduceți fără funcțiile de asistență. Atât timp cât considerați că direcția oferită de funcție este corectă, puteți permite Pilot Assist să ghideze direcția.

##### Ochii la șosea

În calitate de șofer, trebuie să rămâneți în continuare atent atunci când utilizați Pilot Assist. Acest lucru presupune monitorizarea zonelor și a traficului din jur, ca și când ați conduce fără asistență.

### Gama de viteză pentru Pilot Assist

Pilot Assist este disponibilă la diferite viteze, în funcție de contextul activării și de utilizare.

- La utilizarea Pilot Assist fără asistență pentru direcție, puteți seta viteze țintă între 20-180 km/h (10-110 mph).

Conținutul acestui manual reprezintă starea manualului de utilizare la momentul tipăririi și poate să nu fie valabil în totalitate la un moment ulterior. Pentru informații suplimentare, consultați pe prima pagină notele complete privind precizările legale.

- La utilizarea Pilot Assist cu asistență pentru direcție, puteți seta viteze țintă între 20 și 150 km/h (10-90 mph).
- Pilot Assist se poate activa la viteze sub 20 km/h (10 mph), dar va încerca să accelereze până la viteza minimă setată.
- Atunci când urmați un alt vehicul, Pilot Assist poate rămâne activ la viteze de sub 20 km/h (10 mph).
  - În situațiile în care conduceți încet în spatele altor vehicule, de ex., într-o coadă în trafic, veți putea utiliza Pilot Assist chiar dacă conduceți la viteze sub 20 km/h (10 mph). Acest lucru implică prezența unui vehicul în față, cu a cărui viteză să se potrivească.<sup>[1]</sup>

## Activare și disponibilitate

Pentru a activa Pilot Assist, mai multe condiții trebuie îndeplinite. Acestea pot privi condițiile actuale de trafic și carosabil sau starea sistemului mașinii. Unele privesc mașina, care este pregătită pentru condus, de ex., șoferul are centura de siguranță cuplată, mâinile sunt pe volan<sup>[2]</sup> și toate portierele sunt închise. Altele privesc situația actuală de condus, de ex., condusul la o viteză din intervalul de viteză pentru Pilot Assist. Activarea în condiții de staționare necesită prezența unui vehicul în față, la o distanță mică. În cazul în care activarea este obstrucționată, motivele specifice sunt comunicate, de obicei, pe afișajul pentru șofer.

## Urmărirea vehiculelor din față

Una dintre capacitățile Pilot Assist este de a adapta viteza mașinii la cea a unui vehicul din față și de a păstra o anumită distanță față de acesta. Comportamentul și capacitatea Pilot Assist de a urmări traficul din față depinde de mai mulți factori, de ex., viteza mașinii dvs. și viteza mașinii din față.

Vehiculele foarte lente sau staționare din față pot face ca Pilot Assist să se comporte diferit, în funcție de situația și de viteza mașinii dvs.:

- În cazul în care Pilot Assist urmează un vehicul care se oprește, Pilot Assist încetinește mașina dvs. până la oprirea în spatele celui alt vehicul.
- Dacă se detectează un vehicul oprit în fața dvs., Pilot Assist va încetini mașina într-o încercare de a opri în spatele celui alt vehicul.
  - În funcție de viteza cu care conduceți, este posibil ca mașina să nu poată opri complet în spatele vehiculului din față. Sunteți întotdeauna responsabil pentru monitorizarea traficului din jur și de condusul mașinii într-un mod care să vă permită să reacționați și să o controlați în siguranță.
- La condusul la viteze ridicate, vehiculele care staționează în fața dvs. pot fi interpretate greșit de către Pilot Assist când ajungeți la capătul unei cozi care staționează în trafic. Într-o situație similară, Pilot Assist nu va lua în considerare mașinile oprite și nici nu va încetini mașina. Fiți mereu atent și vigilent pentru a controla mașina și a frâna, dacă este cazul.

### Avertizare

#### Vehicule lente sau oprite în față

Un vehicul oprit pe banda dvs. de rulare constituie un risc de coliziune, care necesită o acțiune din partea dvs., fie de frânare, fie de virare.<sup>[3]</sup>

- La viteze de sub 5 km/h (3 mph), Pilot Assist se poate suspenda atunci când urmărește un alt vehicul:
  - În cazul unei nesiguranțe dacă ceea ce se detectează în față este un vehicul oprit sau un alt obiect<sup>[4]</sup>.
  - În cazul în care vehiculul din față virează și părăsește calea de rulare.

## Starea și sistemele mașinii

Pilot Assist se bazează pe detecția precisă și pe identificarea condițiilor de carosabil și de trafic din jur. Adică, utilizează informații de la camere, radare și alți senzori. Sistemul de detecție nu poate gestiona toate condițiile de condus, trafic, meteo sau de carosabil. Citiți secțiunile distincte din manual cu privire la tipurile de detecție, modul în care funcționează și limitările acestora pentru a înțelege mai bine cum performanța Pilot Assist poate fi afectată.

Mai multe din funcțiile Pilot Assist depind de alte sisteme din mașină.

- Pentru a adapta viteza la vehiculele din față, mașina utilizează o combinație de detecție prin cameră și radar. Prin urmare, condițiile și limitările acestor sisteme pot afecta disponibilitatea și performanța funcției.
- Asistența pentru direcție este disponibilă numai când mașina poate identifica propria poziție pe șosea, prin detectarea de către cameră a marcajelor benzii de rulare.
  - Acest lucru impune ca șoseaua să respecte anumite standarde.
  - Condițiile și limitările detecției camerei mașinii pot afecta disponibilitatea și performanța asistenței pentru direcție.
- Informațiile despre caracteristicile drumurilor, cum ar fi curbele strânse și sensurile giratorii din față depind de datele cartografice precise. Disponibilitatea și funcționalitatea serviciului de date cartografice pot varia în timp și depind de regiune. Acest lucru afectează, la rândul său, disponibilitatea și performanța funcției de asistență a vitezei în viraje.
- Neacceptarea termenilor și condițiilor Google limitează disponibilitatea și performanța Pilot Assist. Vă puteți gestiona consimțământul în setările de confidențialitate prin intermediul afișajului central.

### Important

#### Erori ale mașinii

Anumite erori ale mașinii pot afecta disponibilitatea funcțiilor de asistență pentru șofer. În cazul în care Pilot Assist nu este disponibilă, verificați ecranul cu starea mașinii pentru probleme indicate.

#### Modificări ale mașinii

Modificările, reparațiile și montarea de accesorii pot afecta negativ sau limita funcțiile de asistență pentru șofer. Manualul include o secțiune distinctă cu informații pe această temă.

## Alte condiții și limitări

- Pilot Assist a fost conceput, în special, pentru a fi utilizat la conducerea pe suprafețe de carosabil fără denivelări. Funcția poate întâmpina dificultăți la menținerea unei distanțe corecte față de vehiculele din față la coborârea unor pante abrupte.
- Nu utilizați Pilot Assist la conducerea cu o remorcă sau cu încărcături grele.

[1] Cea mai redusă viteză țintă pentru Pilot Assist este de 20 km/h (10 mph), chiar dacă, la activare, viteza mașinii este inferioară acestei valori.

[2] Uneori, purtarea mănușilor poate interfera cu senzorii de detecție a mâinilor pe volan.

[3] Mașina poate emite un avertisment privind riscul de coliziune și efectua o intervenție de siguranță în cazul în care nu reacționați la timp. Acest lucru se poate produce independent de capacitățile Pilot Assist.

[4] Astfel de obstacole au fost concepute pentru a încuraja condusul la viteze reduse.

## 10.6. Asistența la parcare

Mașina are mai multe funcții care vă pot ajuta la parcare, de ex., ghidarea prin intermediul ecranului camerei și al senzorilor. Familiarizați-vă cu modul în care puteți utiliza diferite tipuri de asistență.

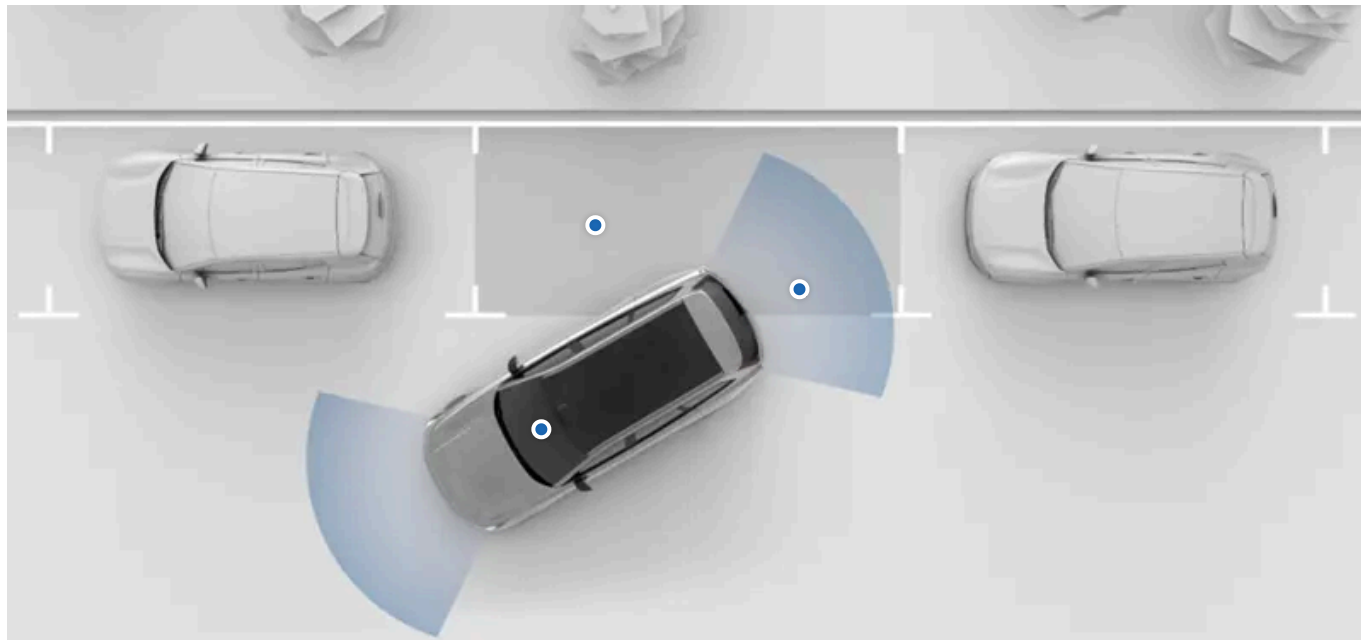

Funcțiile de asistență la parcare ale mașinii sunt disponibile din ecranul de parcare din afișajul central. În cele mai multe cazuri, ecranul de parcare se deschide automat la nevoie, dar îl puteți accesa și dvs.

Următoarele funcții de asistență la parcare ale mașinii sunt disponibile din ecranul de parcare:

|                                             |                                                                                                                                                                                                                    |
|---------------------------------------------|--------------------------------------------------------------------------------------------------------------------------------------------------------------------------------------------------------------------|
| <b>Detectia distanței și a obstacolelor</b> | Mașina detectează zonele din jur utilizând o multitudine de senzori diferiți. Utilizează aceste informații pentru a vă ghida sonor, prin elemente grafice și avertizări atunci când vă deplasați la viteze reduse. |
| <b>Ecrane cameră de parcare</b>             | Mașina vă prezintă zonele din jur utilizând camerele amplasate în jurul mașini.                                                                                                                                    |
| <b>Frânare automată în marșarier</b>        | Mașina poate frâna automat imediat în cazul în care s-a detectat un obstacol în spatele mașinii în timpul deplasării în marșarier la viteze mici.                                                                  |
| <b>Park Pilot Assist</b>                    | Funcția poate vira activ, frâna și deplasa mașina în sau în afara locurilor de parcare.                                                                                                                            |

### ! Important

#### Cunoștințe obligatorii și responsabilitatea șoferului

Funcțiile de asistență la parcare au fost concepute pentru a face condusul mai confortabil și mai sigur, dar aceste nu reduc nevoia sau responsabilitatea șoferului de a utiliza mașina într-un mod cât mai sigur. Citiți toate informațiile conexe despre o anumită funcție înainte de a o utiliza. Secțiunea care acoperă responsabilitatea șoferului este o lectură obligatorie pentru a înțelege capacitățile și limitările funcțiilor de conducere asistată ale mașinii.

În cazul în care aveți neclarități sau aveți întrebări suplimentare, nu ezitați să contactați asistența Volvo.

### 10.6.1. Ecranul Parcare

Ecranul de parcare conține informațiile de la cameră și de la senzorii de parcare pentru a optimiza vigilența privind împrejurimile mașinii. Acest lucru poate fi util la manevrarea la viteze mici, de ex., la parcare.

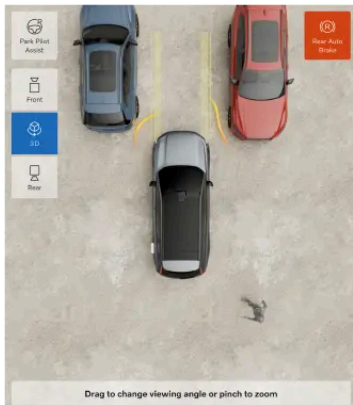

## Accesarea ecranului Parcare

În cele mai multe cazuri, ecranul Parcare se deschide automat atunci când aveți nevoie. De asemenea, o puteți accesa prin deschiderea aplicației Cameră din bara contextuală.



Ecranul Parcare se închide automat când mașina este condusă la o anumită viteză. După parcare, ecranul parcare se închide când ieșiți din mașină.

## Funcții în ecranul Parcare

Ecranul Parcare conține următoarele funcții:

- Imagini ale camerelor video, care oferă ghidare vizuală și detecție a obstacolelor
- Rear Auto Brake, care poate furniza frânare automată în cazul unor obstacole în timpul deplasării în marșarier la viteze mici
- Park Pilot Assist, care poate vira activ mașina în și afară din locuri de parcare.

## Imaginile camerelor video

Puteți selecta din mai multe imagini ale camerelor video.



Față O cameră video din partea frontală a mașinii oferă o vizualizare din partea din față, împreună cu o vedere de sus.



3D Mașina combină vizualizările camerelor frontale, spate și laterale pentru a afișa mașina în jurul său. Perspectiva standard este de a afișa mașina din partea de sus, dar puteți modifica această vizualizare pentru a afișa alte perspective.



Spate O cameră video din spate, care furnizează o vizualizare din partea din spate, împreună cu o vedere de sus.

## Ajustarea vizualizării 3D

Puteți ajusta vizualizarea 3D glisând cu degetele pentru a modifica unghiul. Apropiind degetele, veți putea mări și micșora. Ajustarea vizualizării facilitează observarea din diferite unghiuri și afișarea mai clară în ecranul de parcare.

 Sfat

### Recentrarea vizualizării 3D

Apăsați simbolul vizualizării 3D pentru recentrare. Acest lucru permite revenirea la vizualizarea 3D implicită.

### Mărirea și micșorarea automate

În cazul în care vă apropiați de un obstacol, mașina poate mări automat pe partea de mașină cea mai apropiată de obstacol. Dacă vă îndepărtați de obstacol sau dacă obstacolul este înlăturat, mașina va putea mări automat din nou.

## Detecția obstacolelor și a distanței

Ecranul Parcare poate furniza alerte vizuale și acustice în cazul în care mașina detectează obstacole în imediata apropiere.

Aceste alerte se modifică dacă depășiți oprirea recomandată. Culoarea indicației vizuale se modifică către roșu, iar sunetul se modifică atunci când vă apropiați de obstacol.

 Important

### Responsabilitatea șoferului

Detecția obstacolelor și a distanței completează practicile de condus în siguranță. Nu reduce necesitatea sau responsabilitatea șoferului de a conduce mașina cât mai în siguranță posibil.

Șoferul este întotdeauna responsabil pentru atenția acordată mediului din jurul mașinii și pentru a garanta siguranța manevrării mașinii.

### Limitele detecției

Capacitățile mașinii de detecție a distanței și a obstacolelor au limitări. Citiți secțiunea separată care acoperă detectarea mediului din jurul mașinii și a traficului înainte de a utiliza funcții care se bazează pe aceste capacități.

 Notă

### Calibrarea camerei

După repararea camerelor de parcare ale mașinii, acestea pot avea nevoie de un interval de timp pentru a se recalibra. Acest lucru poate face ca unele funcții, de ex., ecranul Parcare, să nu fie disponibile pentru o scurtă perioadă de timp după o intervenție de service.

## 10.6.2. Park Pilot Assist

Park Pilot Assist vă poate ajuta să introduceți și să scoateți mașina din anumite locuri de parcare.

Când funcția este activă, Park Pilot Assist controlează mașina cu precizie ridicată, permițând parcare în spații înguste. Sistemul este capabil să intre și să iasă în/dintr-un loc de parcare paralel.

## Important

### Citiți toate informațiile

Citiți toate informațiile despre funcție înainte de a o utiliza. Este important să cunoașteți utilizarea corectă și limitările funcției.

### Detecția spațiului din jurul mașinii

Park Pilot Assist se bazează pe capacitatea mașinii de a detecta zona din jur prin utilizarea informațiilor de la senzorii de parcare. Senzorii utilizează obiectele din apropiere pentru a detecta locurile de parcare disponibile, în loc să se bazeze pe marcajele rutiere. Din acest motiv, Park Pilot Assist poate identifica un loc de parcare doar dacă în fața acestuia este parcat un alt vehicul.

### În timpul manevrelor Park Pilot Assist

Mașina controlează accelerația, frânarea și direcția în timpul manevrelor de parcare. Chiar dacă Park Pilot Assist preia operațiunile aferente condusului pe durata parcării, trebuie să monitorizați, în continuare, funcția și manevrele sale. Acest lucru înseamnă că atât timp cât sunteți de acord cu ceea ce face Park Pilot Assist, nu trebuie să faceți nimic pentru a accelera, încetini sau direcționa mașina. Totuși, trebuie să fiți întotdeauna gata să preluați controlul procedurii de parcare dacă simțiți că este necesar.

## Parcarea într-un loc de parcare

Puteți utiliza Park Pilot Assist în timpul parcării paralele, în cazul în care parcați în spatele unui alt vehicul. La activarea Park Pilot Assist, funcția identifică locurile disponibile din apropierea mașinii și afișează unul dintre acestea în afișajul central. După confirmarea spațiului sugerat pentru parcare, puteți ridica mâinile de pe volan și puteți începe manevra de parcare apăsând ușor pedala de frână o singură dată. Mașina controlează, apoi, direcția, frânarea și accelerația pentru a parca. Supravegheați manevra și urmați toate instrucțiunile din afișajul central.

## Ieșirea dintr-un loc de parcare

Puteți utiliza Park Pilot Assist pentru a ieși dintr-un loc de parcare paralelă. După ce activați Park Pilot Assist, mașina sugerează o direcție de ieșire. Utilizați semnalizatoarele de direcție pentru a selecta și confirma pe ce parte doriți să ieșiți din locul de parcare. După confirmarea direcției de ieșire, puteți să ridicați mâinile de pe volan și să apăsați ușor pedala de frână pentru a începe manevra Park Pilot Assist. Mașina controlează apoi direcția, frânarea și accelerația pentru a părăsi locul de parcare. Supravegheați manevra și urmați toate instrucțiunile din afișajul central.

## Avertizare

### Acordarea atenției

La utilizarea Park Pilot Assist, mențineți același nivel de atenție la mediul din jur ca și la parcare fără asistență. Preluati imediat controlul deplin al mașinii, dacă se impune acest lucru.

### Responsabilitatea șoferului

Șoferul este întotdeauna responsabil pentru condusul în siguranță și în conformitate cu regulile și reglementările rutiere. Park Pilot Assist nu înlocuiește judecata și atenția șoferului.

### Limitările

Park Pilot Assist nu poate gestiona toate condițiile de trafic, meteo și rutiere. Citiți secțiunea separată din manual care acoperă detectarea mediului din jurul mașinii și a traficului înainte de a utiliza funcții care se bazează pe aceste capacități.

## Oprirea Park Pilot Assist

Puteți opri o manevră în desfășurare. În funcție de modul în care faceți acest lucru, Park Pilot Assist va suspenda sau va opri manevra.

Există mai multe motive pentru a opri o manevră Park Pilot Assist în curs, de ex.:

- Doriți să preluați și să finalizați manevra dvs.
- Amplasarea curentă este bună și nu e nevoie să continuați.
- Doriți să opriți din motive de siguranță.

Pentru a ieși din Park Pilot Assist, efectuați una din următoarele acțiuni.

- Apăsăți **Anulare** pe afișajul central.
- Începeți să virați manual.
- Schimbați treapta de viteză.

Park Pilot Assist se va opri automat dacă:

- un pieton este detectat în apropierea vehiculului.
- Se depășește viteza maximă admisă.
- Se depășește numărul maxim de manevre.
- Panta este prea abruptă.
- Mașina detectează o defecțiune sau o eroare la sistem.

De asemenea, puteți suspenda Park Pilot Assist apăsând pedala de frână.



Notă

### Suspendarea automată a sistemului Park Pilot Assist

Park Pilot Assist s-ar putea opri automat în timpul unei manevre dacă:

- este deschisă o portieră.
- șoferul nu mai este detectat de sistemul mașinii.
- mașina efectuează o manevră de frânare de urgență.

### Prelungirea unei manevre suspendate

Apăsarea și menținerea apăsată a pedalei de frână poate suspenda manevra pentru maximum un minut înainte ca aceasta să fie anulată. Eliberarea pedalei de frână în acest interval de timp reia manevra.

### Reluarea unei manevre suspendate

Puteți relua manevra apăsând o dată pedala de frână. Dacă nu apăsați pedala de frână după o suspendare automată, manevra se anulează după scurt timp.

## 10.6.2.1. Parcarea utilizând Park Pilot Assist

Puteți activa Park Pilot Assist în ecranul de parcare. Sistemul este capabil să manevreze mașina într-un loc de parcare paralel.

Ecranul de parcare se afișează, deseori, automat, de ex., la deplasarea în marșarier. Uneori, necesită deschiderea manuală. Găsiți aplicația Camera din bara contextuală sau din biblioteca de aplicații .



## Important

### Înainte de a utiliza Park Pilot Assist

Consultați secțiunea despre Park Pilot Assist din manual înainte de a o utiliza pentru prima dată. Pentru utilizarea în condiții de siguranță, este important să înțelegeți capacitățile și limitările acestuia.

### Evaluarea situației

Verificați dacă starea și condițiile din trafic sunt adecvate pentru activare. Sistemul Park Pilot Assist vă poate ajuta doar la parcare paralelă și utilizează vehiculele din apropiere pentru a identifica un loc potrivit. Dacă nu este parcat niciun vehicul în fața locului de parcare, este posibil ca sistemul să nu îl detecteze.

În timpul manevrelor de parcare asistate, mașina controlează accelerația, frânarea și direcția. Chiar dacă Park Pilot Assist preia operațiunile aferente condusului pe durata parcării, trebuie să monitorizați, în continuare, funcția și manevrele sale. Acest lucru înseamnă că atât timp cât sunteți de acord cu ceea ce face Park Pilot Assist, nu trebuie să faceți nimic pentru a accelera, încetini sau direcționa mașina. Totuși, trebuie să fiți întotdeauna gata să preluați controlul procedurii de parcare dacă simțiți că este necesar.

### A fost împiedicată activarea sistemului Park Pilot Assist

Anumite evenimente și condiții, cum ar fi deschiderea unei portiere pot împiedica activarea sistemului Park Pilot Assist. Când nu mai există situația respectiv, sistemul Park Pilot Assist poate fi activat.

### Selectarea unui loc de parcare disponibil

1. În ecranul de parcare, apăsați butonul Park Pilot Assist.



- > Mașina începe să scaneze pentru locuri de parcare disponibile.
2. Conduceți încet în treapta D pentru a căuta în permanență spații libere. Utilizați semnalizatoarele pentru a selecta partea pe care doriți să parcați.
- > În momentul în care mașina identifică un loc de parcare disponibil, acesta va fi prezentat în afișajul central. Trebuie să treceți pe lângă un loc de parcare pentru ca acesta să apară ca disponibil în afișajul central.
3. Opriți mașina și selectați, pentru a parca acolo, spațiul de parcare sugerat prin intermediul afișajului central.

### Pornirea manevrei de parcare

4. Începeți manevra de parcare apăsând ușor o singură dată pedala de frână.

## Notă

Mașina dvs. nu va începe nicio manevră automată dacă nu ați selectat un loc de parcare prin afișajul central.

5. Dați drumul volanului și urmați toate instrucțiunile suplimentare din afișajul central.

 **Avertizare**

Acordați atenție zonei din jur și preluați controlul mașinii, dacă este cazul.

 **Notă**

### În timpul manevrelor de parcare Park Pilot Assist

În funcție de situație este posibil să experimentați diferite manevre de parcare cu Park Pilot Assist. Uneori, funcția poate părea un pic ezitantă sau că mașina merge foarte mult înainte și înapoi. Aceasta este doar o parte a procesului de parcare, dar poate fi cauzată de dificultăți de detectare, poziționare sau planificare. În alte cazuri, ați putea simți că parcare este foarte rapidă sau simplă. Dacă locul de parcare selectat devine indisponibil sau manevra de parcare nu poate fi finalizată, mașina vă va notifica. Dacă nu vedeți o notificare, puteți lăsa mașina să continue să parcheze atâta timp cât este sigur să faceți acest lucru.

6. Mașina confirmă finalizarea manevrei și pune mașina în parcare.

---

## 10.6.2.2. Leșirea dintr-un loc de parcare utilizând Park Pilot Assist

Puteți activa Park Pilot Assist în ecranul de parcare. Poate scoate mașina din locul de parcare la o parcare laterală.

Ecranul de parcare se afișează, deseori, automat, de ex., la deplasarea în marșarier. Uneori, necesită deschiderea manuală. Găsiți aplicația Camera din bara contextuală sau din biblioteca de aplicații .



 **Important**

## Înainte de a utiliza Park Pilot Assist

Consultați secțiunea despre Park Pilot Assist din manual înainte de a o utiliza pentru prima dată. Pentru utilizarea în condiții de siguranță, este important să înțelegeți capacitățile și limitările acestuia.

### Evaluarea situației

Verificați dacă starea și condițiile din trafic sunt adecvate pentru activare. Park Pilot Assist vă poate asista doar atunci când părăsiți un loc de parcare paralel.

Mașina controlează accelerația, frânarea și direcția în timpul manevrelor Park Pilot Assist. Chiar dacă mașina dumneavoastră preia sarcinile de condus legate de părăsirea unui loc de parcare, trebuie, totuși, să monitorizați funcția și manevrele acesteia. Acest lucru înseamnă că atât timp cât sunteți de acord cu ceea ce face Park Pilot Assist, nu trebuie să faceți nimic pentru a accelera, încetini sau direcționa mașina. Cu toate acestea, trebuie să fiți întotdeauna pregătit(ă) să preluați controlul dacă simțiți că este necesar.

### A fost împiedicată activarea sistemului Park Pilot Assist

Anumite evenimente și condiții, cum ar fi deschiderea unei portiere pot împiedica activarea sistemului Park Pilot Assist. Când nu mai există situația respectiv, sistemul Park Pilot Assist poate fi activat.

## Selectarea unei căi de ieșire disponibile

1. În ecranul de parcare, apăsați butonul Park Pilot Assist.



- > Mașina începe să scaneze după o cale de ieșire. Utilizați semnalizatoarele pentru a selecta direcția. După identificarea unei căi, direcția acesteia va fi evidențiată pe afișajul central.
2. Apăsați sugestia evidențiată în afișajul central pentru a confirma direcția în care doriți să ieșiți din locul de parcare.
3. Începeți manevra Park Pilot Assist apăsând ușor o singură dată pedala de frână.

 **Notă**

Mașina dvs. nu va începe nicio manevră automată până când nu confirmați o direcție de ieșire prin intermediul afișajului central.

4. Dați drumul volanului și urmați toate instrucțiunile suplimentare din afișajul central.

 **Avertizare**

Acordați atenție zonei din jur și preluați controlul mașinii, dacă este cazul.

 **Notă**

### În timpul manevrelor Park Pilot Assist

În funcție de situație, este posibil să experimentați diferit manevrele Park Pilot Assist. Uneori, funcția poate părea un pic ezitantă sau că mașina merge foarte mult înainte și înapoi. Aceasta este doar o parte a procesului, dar poate fi cauzată de dificultăți de detectare, poziționare sau planificare. În alte cazuri, este posibil să simțiți că manevrele sunt foarte rapide sau simple. În cazul în care calea de ieșire confirmată devine indisponibilă sau manevrele nu pot fi efectuate, mașina vă va notifica. Dacă nu vedeți o notificare, puteți lăsa mașina să continue atât timp cât este sigur să faceți acest lucru.

#### 5. Mașina confirmă dacă manevra s-a finalizat și aduce mașina în parcare.

 **Notă**

Din motive de siguranță, manevrele Park Pilot Assist nu vor poziționa mașina complet în afara locului de parcare de fiecare dată când îl utilizați pentru a părăsi un loc de parcare. În majoritatea cazurilor, manevrele se opresc atunci când mașina ajunge într-un punct în care puteți prelua controlul și puteți continua să conduceți. Apoi puteți ieși complet din locul de parcare fără a utiliza Park Pilot Assist.

## 11. Scenarii și recomandări pentru condus

Situațiile cu care vă confrunțați afectează, uneori, modul în care puteți și în care trebuie să conduceți mașina. Cunoașterea capacităților mașinii și a modului în care vă puteți adapta diverselor situații poate avea un impact semnificativ asupra rezultatului. Beneficiile sunt diverse: de la evitarea pericolelor imediate și până la obținerea unui nivel maxim de performanță a mașinii.



Această secțiune a manualului include scenarii specifice de condus. Acestea includ pregătirea pentru o călătorie lungă, trecerea prin apă și condusul pe drumuri înghețate. Parcurgerea secțiunii vă oferă o idee destul de bună referitoare la funcțiile și practicile ce vă pot susține în cursul situațiilor solicitante.

---

### 11.1. Condiții de climat rece

Condusul și îngrijirea mașinii în condiții de frig pot fi dificile. Acest lucru impune pregătiri diferite și un mod diferit de condus decât în climatul mai cald.

La condusul în condiții cu temperaturi scăzute, se vor lua în considerare mai multe aspecte. De la consumul de energie și starea de încărcare a bateriei la un climat confortabil și diferite aspecte de siguranță. Familiarizați-vă cu ce presupune acest mod de condus, precum și cu legile și regulamentele aplicabile.

#### Vizibilitatea

În condiții de vreme rece, gheața și condensul pot obstrucționa vizibilitatea. Pentru a preveni acest lucru, mașina este echipată cu degivratoare, lunetă și oglinzi laterale încălzite.

### Avertizare

#### Curățarea parbrizului și a zonei lidar cu o racletă

Zona parbrizului din fața camerei îndreptate frontal și zona de sticlă din zona sistemului lidar au propriile elemente de încălzire pentru degivrarea și îndepărtarea acumulării de zăpadă sau de gheață. Nu utilizați o racletă de gheață pe aceste zone deoarece puteți zgâria suprafața de sticlă. Zgârieturile și avarierea sticlei din fața camerelor sau a sistemului LiDar pot afecta sau limita capacitățile de detecție.

## Autonomia

Bateria mașinii poate să fie afectată negativ de temperaturile scăzute. Când bateria mașinii este rece, un simbol fulg de nea ❄ se afișează lângă procentajul bateriei. Acest lucru indică faptul că autonomia, performanța și capacitatea de încărcare a bateriei sunt reduse în comparație cu condițiile normale. Puteți evita acest lucru încărcând mașina când aceasta este parcată, ceea ce vă poate ajuta în cazul în care parcați într-un climat cu temperaturi scăzute.

La încălzirea baterie, de ex., în timpul preconditionării mașinii sau în timpul condusului, fulgul de nea dispăre din afișajul pentru șofer.

### Sfat

Activarea climatizării ecologice permite mașinii dvs. să efectueze ajustări suplimentare pentru a vă crește autonomia.

Dacă simțiți că acest lucru face ca habitacul să fie un pic prea rece, puteți utiliza încălzirea scaunelor și a volanului pentru a vă încălzi deoarece acest lucru consumă mai puțină energie.

## Întreținere

### Notă

#### Mânerile înghețate ale ușilor

În cazuri rare, gheața sau înghețul poate preveni deplierea în exterior a mânerelor. Dacă se întâmplă acest lucru și mașina este descuiată, veți putea utiliza mânerele pentru a deschide mașina.

Dacă gheața acumulată vă împiedică să accesați mânerele portierelor, există câteva măsuri pe care le puteți încerca:

- Activați preconditionarea în aplicația Volvo pentru a încălzi mașina.
- Periați cu grijă sau atingeți mânerul portierei pentru a îndepărta manual gheața.

#### Presiunea în anvelope

Pe măsură ce temperatura scade, presiunea în anvelope scade. Nu uitați să verificați periodic presiunea în anvelope și să o ajustați după cum este necesar.

 **Important**

### Curățarea zonei din fața radarelor

În cazul în care găsiți praf, zăpadă sau gheață sau dacă mașina indică faptul că un radar este blocat, remediați problema cât mai rapid. Curățați și îndepărtați mizeria de pe o suprafață mare în jurul radarelor pentru a asigura câmpul vizual complet.

## Parcarea la temperaturi scăzute

Când bateria este rece, mașina reduce temporar performanța bateriei până la încălzire. Conducerea mașinii într-o stare de performanță redusă nu dăunează bateriei.

Pentru a evita reducerea temporară a performanței din cauza unei baterii reci, conectați mașina pentru încărcare și activați condiționarea mașinii înainte de a începe deplasarea. În acest fel, mașina poate încălzi bateria fără a afecta performanța și autonomia disponibile.

La temperaturi sub -30 °C (-22 °F) evitați să ieșiți din mașina parcată dacă nu ați încărcat-o mai mult de 24 de ore.

 **Important**

Trebuie să evitați întotdeauna descărcarea completă a bateriei. Dacă trebuie să vă lăsați mașina în frig, asigurați-vă în prealabil că este suficient de încărcată.

## 11.1.1. Recomandări privind conducerea mașinii pe timp de iarnă

Există câteva aspecte de reținut atunci când conduceți pe zăpadă și pe gheață. Iată câteva sfaturi și recomandări privind conducerea în siguranță a mașinii și pentru o eficacitate îmbunătățită a sistemelor mașinii.

### Pregătirile pentru conducerea mașinii în condiții de iarnă

- Temperaturile scăzute sunt mai solicitante pentru baterie și pot duce la o performanță scăzută temporar. Pentru o performanță optimizată a bateriei, condiționați mașina înainte de a porni la drum.
- Utilizați lichid de spălat cu antigel pentru a evita formarea gheții în rezervorul de lichid de spălat.
- Volvo recomandă utilizarea anvelopelor de iarnă atunci când există pericolul de formare de zăpadă și gheață.

 **Notă**

În anumite regiuni, anvelopele de iarnă sunt obligatorii prin lege. Totuși, rețineți că nu toate țările permit utilizarea anvelopelor cu nituri.

## Recomandări pentru conducerea mașinii în condiții de iarnă

Conținutul acestui manual reprezintă starea manualului de utilizare la momentul tipăririi și poate să nu fie valabil în totalitate la un moment ulterior. Pentru informații suplimentare, consultați pe prima pagină notele complete privind precizările legale.

Carosabilul cu zăpadă și gheață impune un stil de condus diferit față de cel pe carosabil uscat. Există o serie de măsuri de precauție care vă vor ajuta să conduceți mașina într-o manieră mai sigură. De exemplu:

- Curățați complet mașina de zăpadă înainte de a începe să conduceți, atât pentru siguranța dvs., cât și pentru cea a celorlalți participanți la trafic. Acordați atenție specială zonelor cu senzori, acoperișului și capotei.
- Evitați orice mișcări bruște ale volanului, accelerarea intensă sau frânarea puternică, deoarece toate acestea pot duce la pierderea aderenței mașinii.
- Dezactivați One Pedal Drive sau utilizați cea mai mică setare a One Pedal Drive.
- Păstrați o distanță sigură față de mașina din fața dvs., deoarece, cel mai probabil, veți avea nevoie de o distanță de frânare mai mare.
- Rețineți că și dacă soarele topește zăpada și gheața, carosabilul poate fi alunecos.
- Chiar dacă șoselele nu sunt înghețate, podurile pot fi în continuare periculoase.
- Zăpada și gheața s-ar putea acumula pe interiorul apărătorilor de noroi, ceea ce poate afecta virarea mașinii. Verificați cu regularitate și curățați zăpada, gheața sau reziduurile.
- Capacitatea de frânare ar putea fi afectată negativ în cazul strângerii de zăpadă și gheață în sistemul de frânare. Verificați periodic dacă frânele funcționează corespunzător. Totuși, faceți acest lucru într-un mod sigur și atent.
- Uneori, utilizarea lanțurilor de zăpadă poate fi o idee bună. Cu toate acestea, citiți instrucțiunile privind modul de utilizare sigură și eficientă a lanțurilor.

#### Avertizare

Evitați să parcați în pante pe timp de iarnă. Roțile pot pierde tracțiunea, chiar dacă frâna de parcare este acționată. Sunteți mereu responsabil pentru parcare în siguranță.

#### Sfat

Este o idee bună să exersați conducerea pe suprafețe alunecoase în condiții controlate, pentru a afla cum reacționează mașina. Dacă puteți avea acces, vizitați o pistă de drift.

## 11.2. Recomandări privind traversarea unei ape

Atunci când conduceți prin apă există limitări importante ce trebuie avute în vedere privind adâncimea apei și viteza de deplasare.

#### Important

Volvo recomandă ca traversarea unei ape să se facă cu mare precauție și, dacă este posibil, să fie evitată. Evaluarea cu precizie a adâncimii apei și forța curentului poate fi dificilă. Șoferul este responsabil întotdeauna pentru conducerea în siguranță a mașinii și pentru respectarea tuturor regulilor de circulație aplicabile.

- Dacă este posibil, aflați cât de adâncă este apa înainte de a începe traversarea acesteia cu mașina. Încercați să traversați apa doar dacă aveți încredere că este suficient de puțin adâncă pentru o parcurgere în siguranță a acesteia.

Conținutul acestui manual reprezintă starea manualului de utilizare la momentul tipăririi și poate să nu fie valabil în totalitate la un moment ulterior. Pentru informații suplimentare, consultați pe prima pagină notele complete privind precizările legale.

- Activați setarea off-road pentru a crete garda la sol a mașinii.
- Cel mai adânc nivel al apei la deplasarea prin apă este de până la 45 cm (17 in).
- Reduceți viteza până la cea de mers pe jos.
- Evitați traversarea unei ape cu curenți puternici, mai ales dacă apa este atât de adâncă, încât să riscați inundarea mașinii.
- Traficul din sens invers poate provoca valuri ce pot crește nivelul până la care ajunge apa.
- Dacă este posibil, evitați să opriți mașina cât timp aceasta se află în apă. Continuați cu grijă să conduceți mașina spre înainte sau în marșarier pentru a ieși din apă.
- Evitați să conduceți prin ape sărate deoarece acestea provoacă coroziune.



#### Avertizare

#### Frânele ude

Dacă discurile de frână sunt ude, distanța de oprire a mașinii este mai mare. Conducerea mașinii prin apă expune discurile de frână la apă și, posibil, la noroi și alte sedimente. După traversarea unei ape, efectuați în siguranță o manevră de frânare bruscă pentru a îndepărta noroiul și apa de pe frâne. Prin acționarea discurilor de frână în timpul mersului, acestea se încălzesc și se usucă.

## 11.3. Pregătiri pentru o călătorie lungă

Există o serie de lucruri pe care este bine să le verificați înainte de a pleca într-o călătorie lungă.

- Verificați dacă frânele funcționează conform specificațiilor.
- Verificați adâncimea profilului și presiunea în anvelope. Dacă există posibilitatea să vă deplasați pe drumuri cu zăpadă sau cu gheață, montați la mașină anvelope de iarnă.
- Verificați dacă ștergătoarele sunt în bună stare; dacă este necesar, schimbați-le.
- Completați cu lichid de spălat parbrizul.
- Încărcați mașina la nivelul de energie din baterie necesar pentru prima parte a călătoriei. Este o idee bună să căutați stații de încărcare disponibile pe traseul planificat.
- Asigurați-vă că echipamentul util se află la locul său, cum ar fi cablurile de încărcare, setul de reparare a penelor, setul de prim ajutor, triunghiul reflectorizant și vesta reflectorizantă.
- În cazul în care planificați să vizitați o regiune care utilizează alte unități de măsură, de ex., mile sau kilometri/oră, modificați setările privind unitățile de măsură din mașină.
- În cazul în care planificați o vizită într-o regiune cu volan pe partea diferită decât a dvs., modificați luminile exterioare. Familiarizați-vă cu modul în care mașina poate reorienta luminile exterioare în funcție de situația de condus.
- În cazul în care conduceți într-o regiune cu o legislație rutieră diferite, asigurați-vă că mașina este echipată conform legii și documentați-vă pentru a putea afla ce norme rutiere sunt diferite față de ce cunoașteți.
- Zonele îndepărtate pot avea o conexiune proastă la internet sau aceasta poate să nu existe. În cazul în care planificați să conduceți în aceste zone, descărcați hărțile necesare în aplicația de navigație pentru a le putea utiliza când mașina este offline.

## 11.4. Parcarea pe termen lung

Dacă mașina nu va fi utilizată mai mult de o lună, respectați recomandările de parcare pe termen lung. Nu uitați să verificați cu regularitate mașina pe durata parcării.

### Pregătirile pentru parcarea pe termen lung

- Dacă lăsați mașina parcată mai mult de o lună, nivelul recomandat de energie din baterie este de 40-60%. Pentru obținerea nivelului recomandat, utilizați sau încărcați mașina.
- În cazul în care lăsați mașina parcată pentru perioade mai lungi de trei luni, vă recomandăm să o păstrați conectată, dar setați o limită de încărcare a bateriei de 50%. Acest lucru protejează capacitatea bateriei.
- Verificați și ajustați presiunea în anvelope. Presiunea recomandată pe durata parcării pe termen lung este de 330 kPA (48 PSI).
- Alegeți o locație răcoroasă și umbrită. Se recomandă parcare într-un spațiu cu condiții ambiante controlate și constante.

### În timpul parcării pe termen lung

Verificați periodic:

- gradul de încărcare și dacă încărcarea se realizează în mod corespunzător;
- presiunea în anvelope.



Sfat

Păstrați mașina actualizată

Pe perioadele de neutilizare a mașinii, faceți-vă un obicei din a verifica și a instala actualizările software.

### După parcarea pe termen lung

- Înainte de a conduce mașina, asigurați-vă că funcționează corespunzător toate funcțiile și comenzile de bază aferente conducerii, de ex., frânele.
- Instalați toate actualizările software disponibile.

## 12. Depozitarea, remorcarea și tractarea

Mașina a fost proiectată să transporte persoane precum și bagaje și alte tipuri de încărcături. Documentați-vă asupra capacităților de depozitare și de tractare.



Spațiul de depozitare de sub capotă poate fi utilizat pentru depozitarea obiectelor, de ex., un set de reparare a penelor.

Habitaclul și portbagajul mașinii dvs. au mai multe zone pentru depozitarea în siguranță a obiectelor de diferite forme și dimensiuni. Portbagajul poate fi extins pentru a crea mai mult spațiu pentru încărcături mai mari.

De asemenea, puteți utiliza acoperișul pentru a transporta încărcături grele și, cu o bară de remorcare, puteți atașa o remorcă.

### **Avertizare**

Este important să depozitați în mod corespunzător obiectele, chiar și pe cele de mici dimensiuni. Obiectele care nu sunt asigurate pot fi periculoase în cazul frânării bruște sau al coliziunii.

Adăugarea de mărfuri în mașină modifică greutatea mașinii și caracteristicile de control în timpul condusului. Consultați normele și recomandările privind masele admise ale mașinii.

Înainte de tractarea unei remorci, verificați dacă toți conectorii și elementele de siguranță sunt fixate. De asemenea, asigurați-vă că respectați reglementările locale privind remorcarea.

### **Important**

Transportul încărcăturilor pe acoperiș poate interfera cu senzorii mașinii.

### 12.1. Depozitarea în habitacul

Conținutul acestui manual reprezintă starea manualului de utilizare la momentul tipăririi și poate să nu fie valabil în totalitate la un moment ulterior. Pentru informații suplimentare, consultați pe prima pagină notele complete privind precizările legale.

Aflați locațiile de depozitare din habitacul.



- ① Spătarul scaunului central.
- ② Compartimente de depozitare din panourile portierelor.
- ③ Buzunarele din spătarele scaunelor față.
- ④ Consola tunel.
- ⑤ Spațiul de sub afișajul central.
- ⑥ Torpedoul.

De asemenea, există mai multe dotări mici, utile pentru depozitarea unor articole specifice:

- Depliați cotiera în partea cea mai interioară a fiecărui spătar pentru a avea acces la suporturile de pahare.
- În panourile laterale ale celui de-al treilea rând de scaune, există suporturi pentru pahare.
- În partea interioară a capitonajului aferentă scaunelor spate, există cârlige pentru haine.

**i** Notă

Cârligele pentru haine aferente celui de-al treilea rând de scaune nu trebuie utilizate.

## 12.1.1. Torpedoul

Depozitați articolele de care nu aveți nevoie imediat în torpedou.

În cazul unei frânări bruște sau al unei coliziuni, articolele nefixate pot fi periculoase. Torpedoul este util pentru depozitarea de articole de mici dimensiuni în siguranță și asigurate.

Torpedoul este amplasat în tabloul de bord, în fața scaunului pasagerului.

Torpedoul poate fi deschis din afișajul central.

---

## 12.2. Spațiul portbagajului și depozitarea

Portbagajul poate fi configurat pentru ca în acesta să intre încărcături de diferite forme și dimensiuni.

Puteți adapta portbagajul în diferite moduri și îl puteți extinde pentru a crea un spațiu de încărcare mai mare. Acest lucru poate fi util pentru depozitarea obiectelor mai mari.



- ① Raftul pentru colete
- ② Scaune spate pliabile
- ③ Spațiu de depozitare

Puteți extinde și retrage raftul de colete sau îl puteți scoate complet. Nu așezați articole pe raftul de colete.

Plierea scaunelor spate este ideală pentru încărcarea obiectelor de mari dimensiuni. Instalați o plasă de siguranță atunci când faceți acest lucru pentru a preveni deplasarea obiectelor către partea din față a habitaculului.

Spațiul de depozitare se accesează prin intermediul trapei de încărcare. Este util pentru depozitarea obiectelor.



Sfat

### Ajustarea înălțimii de deschidere a portbagajului

Puteți regla distanța de deschidere a portbagajului. Acest lucru poate fi util atunci când parcați în locuri cu tavan jos, cum ar fi un garaj și doriți să reduceți înălțimea deschiderii portbagajului. De asemenea, puteți mări înălțimea de deschidere a portbagajului pentru a crea mai mult spațiu de acces la portbagaj.

### Coborârea spatelui pentru încărcare

Pentru a încărca mai ușor portbagajul, puteți regla înălțimea părții din spate a mașinii utilizând butoanele din dreapta portbagajului.

## Stivuirea sigură a încărcăturii

De asemenea, aveți opțiuni pentru stivuirea sigură a încărcăturii, cum ar fi inele de fixare a încărcăturii, cârlige pentru plase și un buzunar cu plasă. Aceste caracteristici sunt utile pentru a vă asigura că încărcătura nu se deplasează în portbagaj în timp ce conduceți.

## 12.2.1. Raftul pentru colete

Utilizați raftul pentru colete pentru a ascunde articolele din portbagaj.

Raftul pentru colete poate fi extins, retractat sau demontat.

Scoateți raftul pentru colete pentru a crea mai mult spațiu sau un acces mai facil la interiorul din spate al mașinii.



Avertizare

### Scaune pentru copii

Păstrați raftul pentru colete și obiectele din portbagaj la distanță de punctele de fixare superioară a unui scaun pentru copii. Contactul cu chingile poate cauza o avarie. Nu utilizați scaunul pentru copii în cazul în care punctele de fixare superioară sunt deteriorate în vreun fel. La utilizarea unui scaun pentru copii pe scaunele cele mai îndepărtate, demontați raftul pentru colete. În plus, asigurați toate obiectele din portbagaj.



Important

- Atunci când este extins, nu așezați nimic pe raftul pentru colete. În cazul unei frânări bruște sau al unei coliziuni, obiectele nefixate se pot deplasa brusc și cauza accidente.
- Nu lăsați raftul pentru colete în mașină incorect fixat.
- La rabatarea scaunelor din spate, scoateți mai întâi raftul pentru colete.
- Când puneți obiecte înalte în portbagaj, scoateți raftul pentru colete. Utilizați în schimb cârligele de fixare a încărcăturii pentru a fixa chingile. Montați și o plasă de siguranță.
- Rețineți că obiectele de mari dimensiuni depozitate în portbagaj pot reduce vizibilitatea șoferului.

---

## 12.2.1.1. Montarea raftului de colete

Raftul de colete are o pânză retractabilă pentru a masca articolele de portbagaj.

Raftul pentru colete este montat în spatele celui de-al doilea rând de scaune. La extinderea completă a pânzei raftului pentru colete, acesta va acoperi spațiul portbagajului în întregime.

Asigurați-vă că raftul de colete este cu partea potrivită în sus. Veți putea prinde mânerul pânzei.

Plițiți cel de-al treilea rând de scaune pentru a avea acces nerestricționat la canelurile din interiorul portbagajului.



La utilizarea raftului pentru colete păstrați centura de siguranță la distanță de raft. Trageți centura de siguranță înapoi și fixați-o în suportul pentru centura de siguranță.



Scoateți capacele canelurilor din lateralele portbagajului spate.

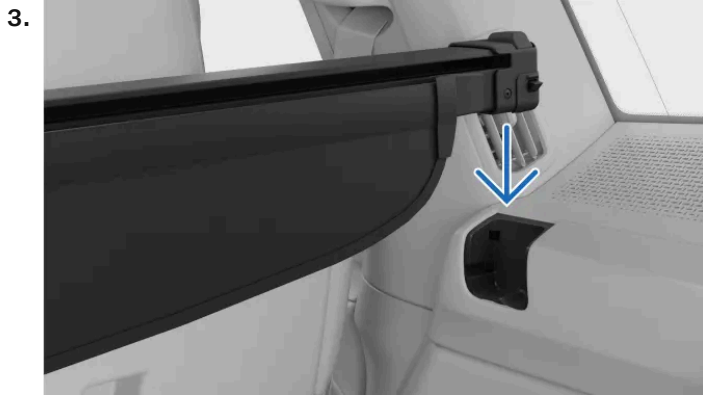

Împingeți raftul pentru colete în caneluri până când ambele părți ale raftului pentru colete se fixează în poziție printr-un clic. Asigurați-vă că încuietorile sunt poziționate astfel încât marcajele roșii sunt acoperite.

4. Trageți elementul textil al raftului de colete utilizând mânerul până în poziția de complet extins.



Înclinați în jos marginea exterioră a raftului pentru colete pentru a se fixa în poziție în caneluri.

**! Important**

Nu vă recomandăm să așezați obiecte pe raftul pentru colete. Acestea nu vor fi în siguranță și, în caz de coliziune sau de frânare bruscă, pot cauza accidente.

Obiectele de mari dimensiuni amplasate în portbagaj pot obstrucționa vizibilitatea șoferului în lunetă.

## 12.2.1.2. Îndepărtarea capacului de încărcare

Raftul pentru colete se poate demonta pentru a furniza mai mult spațiu în portbagaj.

Retractarea pânzei capacului de încărcare

1. Ridicați ușor capătul pânzei raftului pentru colete pentru a-l elibera din poziția blocată. Mențineți mânerul în timpul retractării automate a pânzei raftului pentru colete.

#### Demontarea raftului de colete

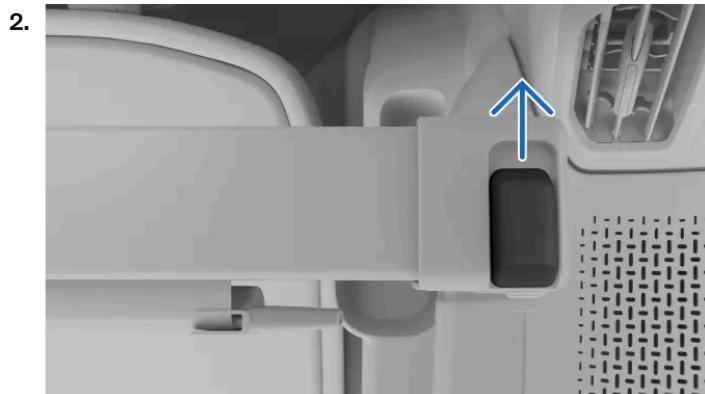

Butoanele de blocare se află la capetele raftului pentru colete. Împingeți butonul de pe-o parte înspre înainte și mențineți-l în poziție în timp ce ridicați capătul raftului pentru colete. Efectuați acest lucru și la celălalt capăt al raftului pentru colete.



Ridicați complet raftul pentru colete din canelurile din partea din spate a portbagajului pentru a-l scoate.

4. Puneți la loc capacele canelurilor din lateralele portbagajului spate.
5. Scoateți centura de siguranță din suportul pentru centura de siguranță pentru a putea utiliza din nou centura de siguranță.

Depozitați raftul de colete demontat într-un loc în care să nu fie deteriorat sau să deranjeze alte persoane.

---

## 12.2.2. Demontarea trapei de încărcare

Puteți mări spațiul portbagajului și puteți accesa mai ușor spațiul de depozitare prin îndepărtarea trapei de încărcare.

Îndepărtarea trapei de încărcare vă permite să măriți spațiul portbagajului și să accesați cu ușurință spațiul de depozitare.

Scoateți toate obiectele din portbagaj ca să vă asigurați că nu mai aveți obstacole pentru a scoate trapa de încărcare.

1. Prindeți de mânerul trapei. Aceasta este amplasată în mijlocul trapei de încărcare, aproape de marginea exterioară.
  2. Trageți trapa în sus și spre dumneavoastră.
- > Trapa de încărcare se ridică din portbagaj.

Amplasați trapa de încărcare într-un loc în care nu poate fi deranjată sau nu se poate răsturna.

## 12.2.3. Montarea plasei de siguranță

Plasa de siguranță poate fi montată în spate scaunelor față sau a scaunelor spate.

### **Avertizare**

În spatele unei plase de siguranță nu ar trebui să fie ocupanți. O plasă de siguranță poate interfera cu funcțiile de siguranță, de ex., airbagurile.

### **Important**

Nu utilizați plasa de siguranță pentru a fixa obiecte grele sau de mari dimensiuni. Fixați încărcătura grea sau de mari dimensiuni cu chingi, utilizând inele de fixare a încărcăturii, amplasate în jurul interiorului din spate al mașinii.

Atunci când o plasă de siguranță este montată în spatele unui scaun retractabil, nu înclinați și nu repositionați scaunul prea în spate.

La montarea plasei de siguranță, asigurați-vă că este așezată corect. Chingile de fixare trebuie să fie îndreptate către dvs.

### Montarea în spatele scaunelor din față

1. Demontați cârligele pentru haine din priză rotind cârligele. Depozitați-le într-un loc sigur pentru a le utiliza na nevoie.
2. Introduceți fiecare știft al plasei de siguranță într-o priză a cârligului de haine. Împingeți știfturile până când acestea se blochează în poziție.



Conținutul acestui manual reprezintă starea manualului de utilizare la momentul tipăririi și poate să nu fie valabil în totalitate la un moment ulterior. Pentru informații suplimentare, consultați pe prima pagină notele complete privind precizările legale.

3. Fixați colțurile inferioare ale plasei la punctele de ancorare exterioare din spatele scaunelor.



4. Strângeți chingile pentru a strânge și asigura plasa de siguranță.

> Plasa de siguranță este prinsă în toate cele patru puncte.



Montarea în spatele celui de-al doilea rând de scaune

5.



Introduceți fiecare știft al plasei de siguranță în prizele din părțile laterale ale acoperișului interior. Împingeți știfturile până când acestea se blochează în poziție.

6. Fixați colțurile inferioare ale plasei la inelele de fixare a încărcăturii din spatele scaunelor.



7. Strângeți chingile pentru a strânge și asigura plasa de siguranță.

> Plasa de siguranță este prinsă în toate cele patru puncte.



#### Sfat

#### Scoaterea plasei de siguranță

Pentru a scoate plasa de siguranță, urmați pașii de montare în ordine inversă.

## 12.2.4. Încărcarea portbagajului

Portbagajul are o serie de opțiuni pentru stivuirea obiectelor. Acest lucru poate fi util pentru a vă asigura că încărcătura nu se deplasează în portbagaj în timp ce conduceți.

Portbagajul are mai multe caracteristici pentru a ajuta la stivuirea obiectelor. Printre acestea se află:

- Inele de fixare a încărcăturii în cele patru colțuri inferioare ale portbagajului pentru fixarea sigură a obiectelor cu chingi.
- Cârliche pentru plase pentru a preveni căderea pungilor de cumpărături. Acestea sunt amplasate pe panourile laterale.
- Buzunar cu plasă pe panoul lateral pentru depozitarea obiectelor mai mici.
- Spațiu de depozitare sub podeaua portbagajului, pentru stivuirea obiectelor.

## Inele de fixare a încărcăturilor



Inelele de fixare a încărcăturii sunt amplasate în cele patru colțuri ale portbagajului. Puteți utiliza inelele de fixare a încărcăturii pentru a atașa curele și a securiza încărcătura în portbagaj.

### Sfat

În portbagaj găsiți o priză de 12 V pe partea dreaptă. Aceasta poate fi utilă pentru alimentarea diverselor dispozitive electrice, cum ar fi o cutie frigorifică.

## 12.2.4.1. Coborârea părții din spate pentru încărcare

Pentru a putea încărca mai ușor obiecte în portbagaj puteți coborî partea din spate a mașinii.

Pentru controlul ajustării înălțimii portbagajului există butoane pe un mic panou cu butoane din partea dreaptă a interiorului portbagajului. Aceste butoane sunt marcate cu simboluri.



Ridicarea părții din spate a mașinii



Coborârea părții din spate a mașinii

### **Avertizare**

Înainte de reglarea înălțimii spatelui, verificați dacă nu se află persoane, animale sau obiecte sub mașină.

1. Pentru a începe reglarea înălțimii părții din spate a mașinii, țineți apăsat butonul de reglare a înălțimii.

### **Sfat**

Nu trebuie să reglați din nou înălțimea după încărcarea portbagajului. Spatele va reveni la înălțimea implicită la pornirea de pe loc.

### **Notă**

În cazul în care capota sau oricare dintre portiere sunt deschise, nu puteți regla partea din spate a mașinii.

## 12.2.4.2. Accesul la spațiul de depozitare

Aveți acces la o zonă de depozitare sub podeaua portbagajului.

Trapa de încărcare poate fi ridicată și utilizată pentru depozitarea obiectelor din spațiul de depozitare.

Scoateți toate obiectele din portbagaj înainte de a deschide trapa de încărcare.

1. Prindeți de mânerul trapei. Aceasta se află central, lângă marginea exterioară.
2. Trageți trapa în sus.
3. Suspendați trapa de încărcare de cârligul pentru plase folosind cureaua de pe partea inferioară a trapei de încărcare.



Trapa rămâne deschisă, iar spațiul de depozitare este acum accesibil.

---

## 12.3. Depozitarea sub capotă

În plus față de portbagaj, există spațiu de depozitare sub capotă.

Exemple de obiecte care pot fi depozitate în spațiul de depozitare din față: triunghiul reflectorizant, trusa de scule, inelul de remorcare, cablul de încărcare și setul de reparare a penei.

### Important

Asigurați-vă că ați închis corect capota după ce ați utilizat spațiul de depozitare.

---

## 12.4. Tractarea unei remorci

Cârligul de remorcare vă permite să tractați o remorcă cu mașina. Familiarizați-vă cu funcțiile de tractare și cu toate problemele de siguranță relevante.

Înainte de a tracta remorca, aveți în vedere impactul acestei operațiuni asupra călătoriei dvs. Faceți o evaluare temeinică a operațiunii, bazată pe capacitățile mașinii.

După ce cuplați remorca la mașină, modul remorcă se activează automat.

- Rețineți că mașina funcționează diferit atunci când are cuplată în partea din spate o greutate suplimentară. Acest lucru afectează atât manevrabilitatea, cât și consumul de energie. Atunci când tractați o remorcă, trebuie să vă așteptați la o reducere considerabilă a autonomiei.
- Tractați doar remorci în stare corespunzătoare de funcționare, care respectă reglementările locale.

Conținutul acestui manual reprezintă starea manualului de utilizare la momentul tipării și poate să nu fie valabil în totalitate la un moment ulterior. Pentru informații suplimentare, consultați pe prima pagină notele complete privind precizările legale.

- Nu uitați să citiți secțiunea separată care prezintă recomandările privind încărcarea.

**i** Notă

### Funcții software conectate la cârligul de remorcare

Verificați să fie montat corect cârligul de remorcare.

Când cârligul este montat, dar nu încuiat, simbolul asociat va apărea pe afișaj.



În cazul în care ați montat cârligul de tractare după ce ați achiziționat mașina, o actualizare de sistem poate fi necesară pentru ca funcțiile de tractare să funcționeze. Pentru a actualiza software-ul, contactați un atelier Volvo autorizat.

### Greutățile maxime permise ale remorcii

Greutățile maxime permise declarate ale remorcii sunt cele permise de către Volvo. Reglementările naționale privind vehiculele pot limita, în plus, vitezele și greutatea permise ale remorcii. Cârligul de remorcare ar putea fi certificat pentru o greutate de remorcare mai mare decât cea pe care o poate remorca, de fapt, mașina.

### Pregătirile pentru remorcare

1. Măriți presiunea în anvelope la presiunea recomandată pentru sarcina maximă. Acest lucru este valabil indiferent de greutatea remorcii.
2. Extrageți cârligul de remorcare și cuplați remorca.
3. Este recomandat să verificați dacă lămpile remorcii funcționează corespunzător.

### Conducusul cu o remorcă

4. Citiți cu atenție recomandările pentru conducusul cu o remorcă înainte de a începe să conduceți.

## Important

### În timpul condusului

- Conduceți la o viteză mică când urcați cu remorca pe pante lungi și abrupte.
- Evitați condusul cu o remorcă pe pante cu o înclinație mai mare de 12%.
- Sarcina suplimentară crește pericolul de supraîncălzire, acest lucru fiind indicat pe afișajul pentru șofer. Urmați toate instrucțiunile afișate.
- Dacă este posibil, evitați să parcați în pantă/rampă. Greutatea suplimentară a remorcii poate afecta capacitatea frânei de parcare de a securiza mașina. În cazul în care nu puteți evita parcare în pantă, blocați roțile<sup>[1]</sup>, ca măsură de precauție.

### Șerpuirea

Șerpuirea este un fenomen ce poate apărea în timpul tractării unei remorci. Acesta poate provoca deplasarea alternativă dintr-o parte în alta a mașinii și a remorcii, mișcare ce se poate intensifica și poate duce la pierderea controlului. Șerpuirea apare, în principal, la viteze ridicate, mai ales dacă remorca este încărcată excesiv sau încărcătura este distribuită necorespunzător. Mașina monitorizează în mod continuu mișcarea acesteia și poate interveni pentru a ajuta șoferul să recâștige controlul dacă este detectată șerpuirea.

Factorii ce generează mișcarea oblică pot declanșa șerpuirea. De exemplu:

- rafale bruște de vânt și vânturi laterale puternice;
- drumuri denivelate;
- mișcări rapide ale volanului dintr-o parte în alta.

### Asistența pentru stabilitatea remorcii

Sistemul de asistență pentru stabilitatea remorcii<sup>[2]</sup> intervine în cazul în care detectează fenomenul de șerpuire în timpul tractării unei remorci. Pentru a atenua fenomenul de șerpuire, sistemul contorizează cu precizie frânările separate asupra roților din față. Acest lucru este, adesea, suficient pentru a ajuta șoferul să stabilizeze mașina și remorca.

Atunci când sistemul de control al stabilității intervine pentru a elimina fenomenul de șerpuire, pe afișajul pentru șofer apare simbolul sistemului de control electronic al stabilității.



Simbolul Sistemului electronic de control al stabilității

<sup>[1]</sup> Dacă nu aveți la dispoziție cale de roată, puteți utiliza pietre mari sau blocuri de lemn.

<sup>[2]</sup> Controlul electronic al stabilității (ESC)

## 12.4.1. Utilizarea cârligului de remorcare

Cârligul de remorcare de remorcare poate fi extins sau pliat în funcție de necesități, în câțiva pași rapizi.

Cârligul de remorcare poate fi utilizat pentru conectarea remorcilor sau pentru cuplarea de obiecte la mașină, de ex. suporturile pentru biciclete. Din motive de siguranță, este important să urmați cu atenție instrucțiunile de utilizare ale barei de tractare.

Puteți extinde cârligul de remorcare apăsând butonul de extindere a cârligului de remorcare. Puteți găsi butonul în partea dreaptă a interiorului portbagajului, pe panoul mic de butoane. Când cârligul de tractare poate fi utilizat, se va aprinde simbolul cârligului de remorcare de pe panou.



Utilizați același buton pentru a retrage cârligul de remorcare atunci când nu îl mai utilizați.

#### Notă

##### Inelul de remorcare

Deoarece mașina dvs. este echipată cu un cârlig de remorcare, acesta are doar un inel de remorcare montat în partea din față a mașinii. Cârligul de remorcare elimină necesitatea unui inel de remorcare în spate.

#### Sfat

##### Lampa de stare

Butonul de eliberare a cârligului de remorcare include o lampă care indică starea cârligului de remorcare.

- O lampă aprinsă continuu indică faptul că este pregătit cârligul de remorcare pentru extindere sau retragere.
- O lampă care clipește indică deplasarea cârligului de remorcare.

După un interval de timp, lampa de stare se va stinge pentru a economisi energie electrică. Închideți și deschideți din nou portbagajul pentru a o reporni. Dacă mașina detectează o remorcă conectată, lampa de stare se stinge și butonul de extindere a cârligului de remorcare este dezactivat.

 **Avertizare**

Cârligul de remorcă se poate deteriora sau funcționa defectuos dacă nu este utilizat corect sau dacă sunt utilizate accesorii incompatibile sau defecte.

Nu apăsați butonul de extindere dacă există obiecte cuplate la cârligul de remorcă.

Pe durata extinderii cârligului de remorcă nu stați prea aproape de mijlocul părții din spate a mașinii.

#### Desfășurarea cârligului de remorcă

1. Apăsați butonul de extindere a cârligului de remorcă.



Cârligul de remorcă este extins. Pe durata extinderii cârligului de remorcă, simbolul din butonul de extindere clipește.

 **Avertizare**

Verificați să fie bine fixat în poziție cârligul de remorcă, înainte de a atașa ceva la acesta.

Atașați întotdeauna cablul sau lanțul de siguranță al remorcii la suportul de fixare a cablului de siguranță al cârligului de remorcă.

Dacă nu mai aveți nevoie de cârligul de remorcă, retrageți-l apăsând butonul de extindere a acestuia.

 **Important**

La retractarea cârligului de remorcă, asigurați-vă că adaptorul sau fișa nu sunt conectate la priza electrică.

Asigurați-vă întotdeauna că ați retras cârligul de remorcă atunci când nu este utilizat.

În cazul în care apar probleme funcționale la cârligul de remorcă, nu încercați să remediați dvs. problema. Pentru reparații sau service, contactați un atelier Volvo autorizat. Contactați Asistența Volvo pentru a programa o intervenție.

## 12.5. Recomandări de încărcare

Încărcarea corespunzătoare este importantă pentru siguranța și performanța mașinii pe șosele.

### Încărcarea în general

Greutatea și modul de amplasare a încărcăturii afectează centrul de greutate, manevrabilitatea și performanța mașinii.

#### **Avertizare**

##### Încărcăturile nesecurizate

Un obiect detașat care cântărește 20 kg (44 livre) poate avea, în cazul unei coliziuni frontale la o viteză de 50 km/h (30 mph), impactul unui obiect care cântărește 1.000 kg (2.200 livre). Pentru a reduce pericolul de pagube materiale sau vătămare, respectați întotdeauna recomandările privind încărcarea.

- Așezați bagajele grele cât mai jos cu putință.
- Asigurați întotdeauna bagajele în inelele pentru fixarea încărcăturii cu chingi sau plase. În caz contrar, bagajele s-ar putea deplasa în cazul frânărilor puternice sau la virajele strânse. Asigurarea bagajelor este deosebit de importantă în cazul în care scaunele din spate sunt rabatate.
- Nu plasați bagaje în spațiile în care ar putea obstrucționa activarea airbagurilor. În cazul în care bagajele stivuite ajung la marginea de sus a geamurilor, asigurați-vă că există cel puțin 10 cm (4 inchi) de spațiu liber între geam și bagaje. În caz contrar ar putea fi compromisă protecția oferită de airbagul cortină, care este mascat în spatele panourilor de deasupra geamurilor.
- Respectați întotdeauna specificațiile mașinii privind greutatea și încărcătura maximă permisă.
- La încărcarea portbagajului, amplasați bagajele ferm lipite de spătarele scaunelor din spate.
- Evitați să așezați bagaje în partea din spate a scaunelor din față. Ar putea fi compromisă eficiența sistemului de protecție la vătămările cervicale.
- Acoperiți toate muchiile ascuțite, colțurile și proeminențele.
- Asigurați-vă că bagajele sunt fixate în siguranță pe durata deplasării. Întrucât bagajele s-ar putea deplasa în timpul călătoriei, trebuie să le verificați cu regularitate și să strângeți chingile.
- Scoateți din mașină bagajele de care nu mai aveți nevoie. Reducerea greutății totale a mașinii îmbunătățește atât performanța, cât și autonomia.

### Încărcarea acoperișului

#### **Important**

Orice încărcături de pe acoperiș nu trebuie să depășească parbrizul. Acest lucru poate interfera cu senzorii mașinii.

Utilizați un suport de acoperiș recomandat de Volvo atunci când transportați încărcături pe acoperișul mașinii. Acest lucru reduce pericolul de avariere a mașinii și ajută la menținerea siguranței în timpul deplasării. Respectați cu grijă instrucțiunile de montare furnizate împreună cu suporturile de acoperiș.

Încărcăturile exterioare afectează aerodinamicitatea mașinii, manevrabilitatea și sensibilitatea la vânturile laterale. Creșterea rezistenței la înaintare afectează consumul de energie și autonomia.

- Așezați bagajele grele cât mai jos cu putință.
  - Distribuți încărcătura în mod uniform pe suporturile de acoperiș.
  - În cazul încărcăturilor lungi care depășesc capota, fixați inelul de remorcare în partea din față a mașinii și utilizați-l pentru a asigura încărcătura.
  - Conduceți lin. Evitați accelerarea bruscă, frânarea puternică și virajele strânse.
  - Demontați suporturile de acoperiș atunci când nu le utilizați. În acest fel, îmbunătățiți performanța și autonomia. Puteți depozita suporturile de acoperiș în spațiul de depozitare al portbagajului.
-

## 13. Îngrijire și întreținere

Păstrați interiorul și exteriorul mașinii în stare bună, prin întreținere și îngrijire periodică.



Această secțiune a manualului acoperă îngrijirea și curățarea periodică pe care o puteți face dvs., informații despre unele din componentele mașinii cu nevoi specifice de întreținere și informații despre întreținerea de service.

### *i* Notă

#### Programul de lucrări de întreținere Volvo

Vă recomandăm insistent să respectați programul de întreținere al mașinii. O mașină în stare bună contribuie la siguranța în trafic și la fiabilitatea în funcționare.

### 13.1. Starea mașinii

Ecranul pentru starea mașinii din afișajul central este un ajutor util pentru monitorizarea sănătății mașinii. Aici, se vor afișa informații despre problemele detectate la nivelul mașinii.

Ecranul pentru starea mașinii prezintă o imagine generală vizuală a mașinii și enumeră orice probleme detectate. Probleme se clasifică după severitate. O problemă minoră poate fi ceva ce veți putea rezolva singuri, de ex., completarea cu lichid de spălat. O problemă critică poate impune o vizită la atelier înainte de a putea conduce din nou mașina în siguranță. Vă recomandăm să abordați problemele imediat ce acestea apar, mai ales dacă nu sunt minore.

**! Important**

Mașina nu poate detecta și identifica toate tipurile de probleme ce pot apărea. Prin urmare, este important să inspectați periodic starea mașinii și să remediați orice nevoi de service sau întreținere identificate. Contactați un atelier autorizat Volvo pentru sfaturi atunci când nu sunteți sigur de severitatea unei probleme, indiferent dacă aceasta este indicată de mașină sau nu.

Pentru a accesa ecranul pentru starea mașinii, apăsați simbolul mașină  din bara inferioară și accesați **Stare**.

## 13.2. Îngrijirea și curățarea exteriorului

Păstrați exteriorul mașinii în stare bună, îndepărtând praful și remediind zgârieturile din vopsea imediat ce le observați. Asigurați o vizibilitate bună păstrând lamelele ștergătoarelor în stare bună.



Spălați mașina periodic, completați lichidul de spălat când acest lucru este necesar și înlocuiți lamelele ștergătoarelor când acestea se uzează. Îngrijirea exteriorului mașinii nu numai că îi oferă un aspect plăcut, ci și păstrează mașina în stare bună.

### 13.2.1. Spălarea manuală a exteriorului mașinii

Pentru a evita problemele legate de spălarea noroiului impregnat, spălați mașina cu regularitate și imediat ce începe să se murdărească. În acest fel, reduceți pericolul de zgârieturi și, desigur, mențineți aspectul plăcut al mașinii.

## Important

### Când și cum să curățați exteriorul

- Curățați mașina imediat ce s-a murdărit cu praf sau mizerie. Acest lucru previne acumularea de mizerie granulată, care, deseori, conține particule mai mari și reziduuri, care determină uzura și deteriorarea, mai ales la curățare.
- Îndepărtați excrementele de păsări și seva sau rășina de arbori cât mai rapid. Acestea conțin substanțe care pot avaria și decolora rapid vopseaua.
- Evitați spălarea mașinii în lumina directă a soarelui. Acest lucru poate determina uscarea agenților de curățare sau a cerii, devenind abrazive.
- Dacă mașina a fost expusă la substanțe corozive, de ex., ploaie acidă, sare, substanțe chimice, pilitură de fier, funingine sau cenușă, aceasta trebuie curățată cât mai curând posibil pentru a preveni deteriorarea. În regiunile cu emisii industriale, se recomandă spălarea mai frecventă.
- Curățați mașina într-un spațiu de curățare dedicat, care colectează apa reziduală și asigurați-vă că apa este tratată conform normelor de mediu. Asigurați-vă că există un separator de ulei în spațiul destinat curățării.

### Spălarea la înaltă presiune

- Verificați dacă portierele, geamurile și trapele sunt închise.
- Utilizați o mișcare circulară și mențineți duza la cel puțin 30 cm (1 ft) față de suprafața mașinii.
- Nu pulverizați direct pe zonele de deschidere sau pe spațiile sensibile, de exemplu încuietori, camere video, ornamente, prize de aer sau pe portul de încărcare.

### Nu spălați mașina în timpul încărcării.

Nu spălați mașina cât timp este conectat cablul de încărcare.

## Notă

- Utilizați echipamentul de curățare potrivit pentru tipul de suprafață pe care o spălați.
- Utilizați numai agenți de curățare și produse de îngrijire a mașinii recomandate de Volvo și urmați instrucțiunile de utilizare aferente fiecărui produs.

### Spălarea exterioară completă

1. Începeți prin a clăti șasiul, inclusiv pasajele roților și barele de protecție.
2. Pentru a dizolva și pentru a îndepărta noroiul, clătiți mașina. Pentru suprafețele deosebit de murdare, puteți utiliza un agent de degresare la rece.
3. Apoi utilizați un burete, șampon auto și apă caldă din abundență pentru a spăla întreaga mașină.
4. Uscați mașina cu o lavetă din chamois, curată și moale sau cu o racletă cu lamelă de cauciuc. În acest fel, reduceți petele apărute după uscarea stropilor de apă, pete ce ar putea necesita polișare suplimentară.
5. După spălarea mașinii, îndepărtați murdăria din orificiile de scurgere din portiere și curățați pragurile portierelor.
6. Dacă au rămas pete de bitum de la asfaltul șoselelor, îndepărtați-le cu un agent de îndepărtare a gudronului.

Conținutul acestui manual reprezintă starea manualului de utilizare la momentul tipării și poate să nu fie valabil în totalitate la un moment ulterior. Pentru informații suplimentare, consultați pe prima pagină notele complete privind precizările legale.

În cazul în care există pete de mizerie greu de îndepărtat sau dacă nu obțineți rezultatul dorit la curățarea mașinii, contactați Asistența Volvo pentru asistență.

## 13.2.2. Spălarea mașinii într-o spălătorie automatizată

Volvo vă recomandă să spălați manual mașina, astfel încât să aveți acces corespunzător la toate părțile mașinii. Totuși, o spălătorie automatizată reprezintă un mod simplu de a curăța rapid mașina imediat ce se murdărește.

### Notă

Volvo vă recomandă să nu spălați mașina la o spălătorie automatizată în primele câteva luni de la cumpărarea mașinii, cât timp mașina este încă nouă. Acest lucru permite întărirea corespunzătoare a straturilor de vopsea.

### Important

Înainte de utilizarea serviciilor unei spălătorii automatizate

- Verificați dacă portierele, geamurile și trapele sunt închise.
- Pentru a evita depierea mânerelor portierelor la o spălătorie auto, încuiați mașina.
- Reduceți sensibilitatea alarmei dacă nu veți fi în mașină în timpul spălării.
- Modificați modul ștergătoarelor la dezactivat.
- Plițați oglinzile exterioare.
- Fixați orice lumini suplimentare.
- Activați recircularea aerului.
- Dezactivați funcțiile de asistență pentru șofer astfel încât mașina să nu frâneze automat sau să transmită avertismente inutile.

1. Urmați instrucțiunile de condus în spălătoria auto automată și opriți în locația desemnată.

2. Dacă utilizați o spălătorie auto tunel:

- Cuplați treapta de viteză N și ridicați piciorul de pe frână. Nu acționați frâna de parcare.

Dacă utilizați o spălătorie auto cu deplasare:

- Cuplați P pentru a acționa frâna de parcare.

3. După terminarea spălării, urmați instrucțiunile și scoateți mașina din spălătorie.

4. Resetați toate funcțiile pe care le-ați modificat înainte de a conduce în spălătorie.

### **Avertizare**

Testați întotdeauna frânele după spălare, inclusiv frâna de parcare. Acest lucru ajută la prevenirea coroziunii cauzate de umezeală, coroziune ce poate reduce performanța frânelor.

În cazul în care există pete de mizerie greu de îndepărtat sau dacă nu obțineți rezultatul dorit la curățarea mașinii, contactați Asistența Volvo pentru asistență.

## 13.2.3. Polișarea și ceruirea

Dacă mașina și-a pierdut luciul, este momentul pentru un strat nou de polișare și ceruire. Acesta asigură suprafețelor vopsite protecție suplimentară.

Vă puteți cerui mașina oricând este nevoie, dar ea nu are nevoie, în mod normal, de polișare în primul an de utilizare.

### **Important**

#### Aveți grijă

- Nu polișați și nu utilizați produse specifice pentru vopsele lucioase sau pe suprafețe vopsite cu vopsea mată. Aceste operațiuni pot duce la apariția unui luciul permanent al suprafețelor.
- Polișarea ornamentelor lucioase poate duce la deteriorarea stratului lucios al suprafeței.
- Evitați utilizarea de pastă de polișare sau ceară pe componentele din cauciuc sau din plastic nevopsit.

Pentru informații despre substanțele de curățare și produsele de îngrijire auto recomandate, contactați asistența Volvo.

1. Asigurați-vă că mașina este protejată de razele solare directe. Temperatura suprafeței nu trebuie să fie mai mare de 45 °C (113 °F) atunci când polișați sau ceruiți mașina.
2. Spălați și uscați temeinic mașina.
3. Polișați mai întâi mașina, apoi aplicați ceară. Respectați cu grijă instrucțiunile de pe ambalaj. Multe preparate includ atât pastă de polișare, cât și ceară.

## 13.2.4. Retușarea deteriorării vopselei

Îngrijirea vopselei mașinii ajută la întreținerea părții sale exterioare. Pentru a evita problemele suplimentare, verificați-o cu regularitate și reparați imediat zonele deteriorate.

Deteriorările obișnuite ce pot apărea includ loviturile de pietre, zgârieturile și îndoiturile de-a lungul marginilor portierelor sau ale barelor de protecție.

**! Important**

Deteriorarea stratului de vopsea în fața unui radar poate afecta capacitățile de detecție a radarului. Contactați un punct de service pentru reparații în cazul în care identificați o avarie în apropierea radarelor.<sup>[1]</sup> În cazul în care nu sunteți sigur de locația radarelor mașinii, puteți găsi o descriere a locațiilor în secțiunea distinctă din acest manual.

**i Notă**

Loturile și mărcile de vopsea pot avea o ușoară diferență în culoare chiar dacă au un cod de culoare identic. Prin urmare, chiar dacă puteți remedia aceste deteriorări ale vopselei, Volvo vă recomandă să contactați un atelier autorizat Volvo pentru asistență privind price deteriorare a vopselei.

- Pentru recomandări privind tuburile de retușare și sprayurile cu vopsea, contactați un dealer Volvo.
  - Înainte de orice operațiune de retușare, suprafața trebuie să fie curată și uscată.
  - Temperatura suprafeței trebuie să fie de cel puțin 15 °C (59 °F).
  - Respectați instrucțiunile aferente vopselei sau tubului de retușare pe care le utilizați.
1. Fixați bandă de mascare peste zona deteriorată. Apoi desprindeți folia exterioară pentru a îndepărta toată vopseaua friabilă.
  2. În cazul unor margini inegale, șlefuiți ușor zona afectată cu o lavetă abrazivă, cu granulație fină. După aceea, curățați temeinic zona și lăsați-o să se usuce.
  3. Dacă deteriorarea:
    - nu a ajuns la metal și a rămas un strat de vopsea neafectat, puteți aplica vopsea de retușare direct pe suprafața curățată;
    - a ajuns la metal, utilizați mai întâi un grund;
    - a afectat o suprafață de plastic, pentru rezultate mai bune utilizați mai întâi un grund adeziv. Pulverizați în capacul unui recipient pentru vopsea și aplicați cu pensula un strat subțire;
    - are forma unei zgârieturi lungi, utilizați bandă de mascare în jurul zonei deteriorate, pentru a proteja straturile de vopsea neafectate.
  4. Amestecați temeinic grundul și aplicați cu o pensulă fină, cu un băț de chibrit sau cu un obiect similar. Așteptați să se usuce.
  5. Finisați cu un strat de bază și un lac transparent.

<sup>[1]</sup> Volvo vă recomandă un atelier autorizat Volvo pentru toate nevoile de service și reparații.

## 13.2.4.1. Identificarea codului de culoare a vopselii

Conținutul acestui manual reprezintă starea manualului de utilizare la momentul tipăririi și poate să nu fie valabil în totalitate la un moment ulterior. Pentru informații suplimentare, consultați pe prima pagină notele complete privind precizările legale.

Puteți găsi codul de culoare al vopselei de caroserie pe eticheta de produs amplasată pe stâlpul dintre portiera față și cea spate.

În cazul în care stratul de vopsea al mașinii este avariât sau dacă acesta necesită reparații sau revopsire, este important să cunoașteți culoarea exactă a vopselei.

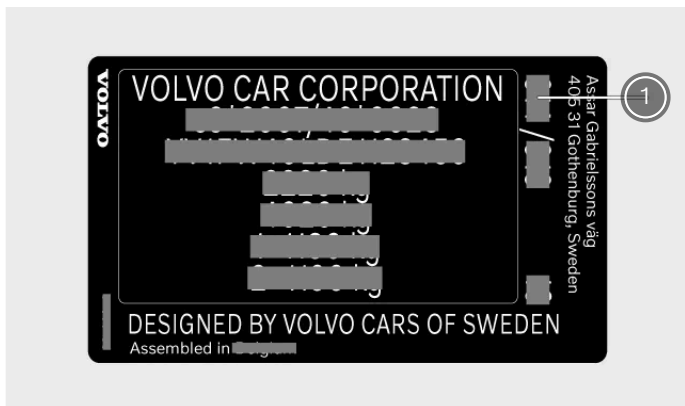

① Cod de culoare vopsea

1. Mergeți pe partea dreaptă a mașinii.
  2. Deschideți portierele față și spate.
  3. Găsiți stâlpul portierei, amplasat între portierele față și spate.
- > Eticheta de produs care conține codul de culoare este amplasată pe partea exterioară a stâlpului portierei, în partea de jos a acestuia.



## 13.2.5. deteriorarea parbrizului;

Este important să reparați cât mai repede posibil parbrizul avariât. Dacă acționați imediat, zgârieturile și crăpăturile minore pot fi reparate, adesea, fără înlocuirea completă a parbrizului.

### Zgârieturile și crăpăturile minore

Conținutul acestui manual reprezintă starea manualului de utilizare la momentul tipăririi și poate să nu fie valabil în totalitate la un moment ulterior. Pentru informații suplimentare, consultați pe prima pagină notele complete privind precizările legale.

Zgârieturile și crăpăturile de mici dimensiuni de pe parbriz se pot împrăștia rapid, devenind din minore unele grave. În cazul în care observați o avariere a parbrizului, contactați un atelier autorizat Volvo. Reparați parbrizul cât mai repede posibil.

 **Important**

### Zona camerei și a senzorilor

Orice deteriorare a parbrizului în zona camerei și a senzorilor, inclusiv crăpături minore, zgârieturi sau fisuri, pot afecta negativ detecția din față și funcțiile aferente.

- Orice deteriorare a parbrizului în această zonă necesită verificarea din partea unui tehnician de service.
- Volvo vă recomandă să nu reparați avarierea minoră în zona camerei și a senzorilor. În schimb, înlocuiți întregul parbriz.

## Deteriorarea gravă a parbrizului

Dacă parbrizul se deteriorează grav, trebuie înlocuit întregul panou de sticlă.

 **Avertizare**

### Siguranța compromisă

Nu conduceți mașina dacă parbrizul a suferit o deteriorare structurală. Sticla slăbită se poate deteriora foarte rapid, poate reduce vizibilitatea și compromite grav siguranța.

 **Notă**

### Compatibilitatea noului parbriz

Este important ca noul parbriz și montarea acestuia să respecte specificațiile Volvo privind siguranța și compatibilitatea cu funcțiile mașinii.

### Calibrare

La montarea unui parbriz, camera îndreptată către sensul de mers din spatele parbrizului trebuie supusă unor verificări și calibrări de funcționare efectuate de un tehnician de service, pentru a garanta funcționarea corectă a acesteia.

## 13.2.6. Realimentarea cu lichid de spălat

Capacul rezervorului de lichid de spălat este amplasat sub capotă. Utilizați un lichid de spălat de calitate.

Mașina vă anunță atunci când scade nivelul lichidului de spălat.<sup>[1]</sup>

**i** Notă

### Capacitatea rezervorului

Rezervorul de lichid de spălat parbrizul al mașinii are capacitatea de 10,2 litri (aproximativ 10,8 sferturi de galon S.U.A.).

**!** Important

### Calitatea lichidului de spălat

- Utilizați lichid de spălat cu pH între 6 și 8.
- Dacă utilizați lichid concentrat de spălat, diluați-l conform instrucțiunilor de pe ambalaj și utilizați apă curată cu pH neutru.
- În condiții de temperaturi scăzute, Volvo recomandă lichid de spălat cu protecție la îngheț, mai ales la temperaturi sub pragul de îngheț. Motivul este prevenirea deteriorărilor cauzate de înghețul lichidului în interiorul pompei, rezervorului sau al furtunurilor.

1. Deschideți capota mașinii.

2.



Găsiți capacul albastru cu simbolul lichidului de spălat și deschideți-l.

3. Turnați în rezervor lichidul de spălat. Pe cât posibil, evitați deversarea lichidului de spălat.

4. Închideți capacul și capota.

<sup>[1]</sup> În momentul în care a mai rămas circa 1 litru (1 sfert de galon).

## 13.2.7. Curățarea ștergătoarelor

Praf, mizerie, insecte și diferite condiții meteo reprezintă doar câteva din elementele pe care ștergătoarele le îndepărtează. Curățați periodic ștergătoarele pentru a menține o vizibilitate bună și a prelungi durata de viață

a ștergătoarelor.

1. Activați poziția de service a ștergătoarelor din setările din afișajul central. Acest lucru vă oferă un acces mai bun la lamelele ștergătoarelor din față.
2. Clătiți suprafața cu apă pentru a elimina orice praf sau mizerie desprinsă.
3. Utilizați un burete și o soluție cu apă caldă și săpun sau șampon auto pentru a curăța suprafața. Ridicați brațele ștergătoarelor de pe parbriz, pentru un acces mai bun.
4. Utilizați o lavetă moale pentru a usca ștergătoarele.
5. Pliți brațele ștergătoarelor înapoi pe parbriz și apoi dezactivați poziția de service a ștergătoarelor.

 **Important**

Înainte de a porni la drum, testați ștergătoarele. Utilizați o cantitate suficientă de lichid de spălat când ștergătoarele sunt în mișcare. Parbrizul trebuie să fie ud pentru ca ștergătoarele să funcționeze corect.

## 13.2.8. Înlocuirea lamelelor ștergătoarelor de parbriz

Durata de utilizare a lamelelor ștergătoarelor de parbriz este afectată de apa, noroiul și reziduurile pe care acestea le îndepărtează de pe parbrizul dvs. Dacă prezintă semne de uzură, lamelele ștergătoarelor trebuie înlocuite.

1. Activați poziția de service a ștergătoarelor din setările din afișajul central.

2.



Pliăți ștergătoarele și ridicați-le de pe parbriz.

3.



Trageți cu grijă jumătatea inferioară a lamei ștergătorului în sus până când lamela este orizontală.



Demontați lamela ștergătorului de pe brațul ștergătorului.

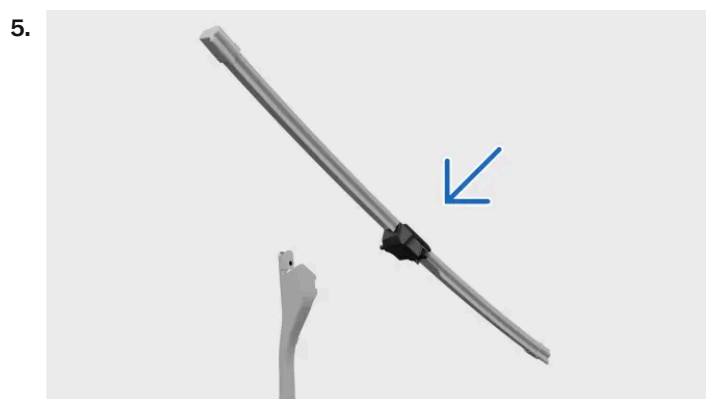

Verificați dacă lamela de pe partea șoferului este mai lungă decât lamela de pe partea pasagerului. Cu lamela ștergătorului în poziție orizontală, glisați lamela ștergătorului pe brațul ștergătorului. Asigurați-vă că știftul de pe brațul ștergătorului intră în orificiul lamei ștergătorului.

6. Prindeți partea inferioară a lamei ștergătorului și deplasați-o în jos pentru ca lamela să fie verticală. Împingeți lamela pe brațul ștergătorului până când auziți un clic.
7. Verificați montarea fermă a lamei.
8. Pliăți la loc brațul ștergătoarelor pe parbriz.
9. Dezactivați poziția de service a ștergătoarelor.

---

## 13.2.9. Înlocuirea lamei ștergătorului de lunetă

Durata de utilizare a lamelelor ștergătoarelor de lunetă este afectată de apa, noroiul și reziduurile pe care acestea le îndepărtează de pe luneta mașinii. Dacă prezintă semne de uzură, lamelele ștergătoarelor trebuie înlocuite.

1.



Găsiți capacul din plastic în locul în care brațul ștergătorului se atașează la mașină. Slăbiți partea capacului mai apropiată de dvs. mai întâi și apoi din partea cea mai îndepărtată. Ridicați complet capacul de plastic. Acest lucru vă dă acces la conectorul furtunului.

2.



Deconectați furtunul de la conector. Poate fi necesară mișcarea acestuia.

3.



Prindeți de partea centrală brațul ștergătorului și ridicați-l de pe lunetă. La jumătatea cursei s-ar putea să simțiți o anumită rezistență - este poziția de blocare. Trebuie să trageți brațul ștergătorului dincolo de poziția de blocare astfel încât să nu revină pe parbriz.

4.



Trageți lamela în jos până când se slăbește și se desprinde de la brațul ștergătorului.

5.



Apăsați în poziție noua lamelă până când auziți un declic.

6. Verificați dacă lamela este fixată ferm pe brațul ștergătorului.

7.



Plițați la loc brațul pe lunetă.

8.



Cuplați furtunul lamei ștergătorului la conectorul furtunului. Coborâți capacul de plastic.

**i** Notă

Verificați dacă furtunul este altfel poziționat încât să nu fie prins la coborârea capacului de plastic.

## 13.2.10. Activarea poziției de service a ștergătoarelor

Poziția de service a ștergătoarelor vă permite să curățați sau să înlocuiți lamele ștergătoarelor de parbriz. La activare, ștergătoarele se deplasează într-o poziție mai accesibilă pe parbriz.

Conținutul acestui manual reprezintă starea manualului de utilizare la momentul tipării și poate să nu fie valabil în totalitate la un moment ulterior. Pentru informații suplimentare, consultați pe prima pagină notele complete privind precizările legale.

1. Apăsați simbolul mașină  din bara inferioară și accesați **Setări**.
  2. Accesați **Comenzi** → **Oglinzi și ștergătoare** → **Ștergătoare** → **Ștergătoare, poziție de service**.
  3. Activați poziția de service.
- > Ștergătoarele se deplasează într-o poziție mai accesibilă și pot fi ridicate de pe parbriz pentru întreținere.

 **Important**

### Pliați ștergătoarele

Pliați înapoi ștergătoarele pe parbriz după servizare. Activarea ștergătoarelor atunci când acestea sunt ridicate poate deteriora mașina.

După ce ați pliat ștergătoarele pe parbriz, dezactivați poziția de service. Puteți efectua acest lucru utilizând una din următoarele opțiuni:

- Setarea din afișajul central.
- Porniți la drum.
- Utilizați ștergătoarele sau spălătoarele.

---

## 13.2.11. Protecția împotriva coroziunii

Un mod bun de a reduce riscul de coroziune este de a păstra mașina curată. Mașina are o protecție împotriva coroziunii durabilă.

În mod normal, protecția împotriva coroziunii nu necesită întreținere în afară de curățarea și spălarea periodică, prin care se elimină substanțele corozive. Evitați soluțiile de curățare puternic alcaline sau acide pe componentele ornamentale lucioase deoarece acestea pot cauza coroziune. Suprafețele carosabile cu pietriș sau pietricele pot duce la ciobituri în vopsea, care pot fi puncte de intrare pentru coroziune. Remediați aceste avarii imediat ce le observați.

Coroziunea caroseriei mașinii și protecția împotriva abraziunii includ:

- straturi de protecție, atât pe tablă, cât și aplicate într-un proces de vopsire de calitate ridicată;
- protejarea cu componente din plastic;
- aluminiu turnat rezistent la coroziune utilizat pentru componentele expuse ale suspensiei roților.

---

## 13.3. Curățarea și întreținerea interiorului

Păstrați în stare bună interiorul mașinii având grijă de materialele sale și păstrându-le curate.

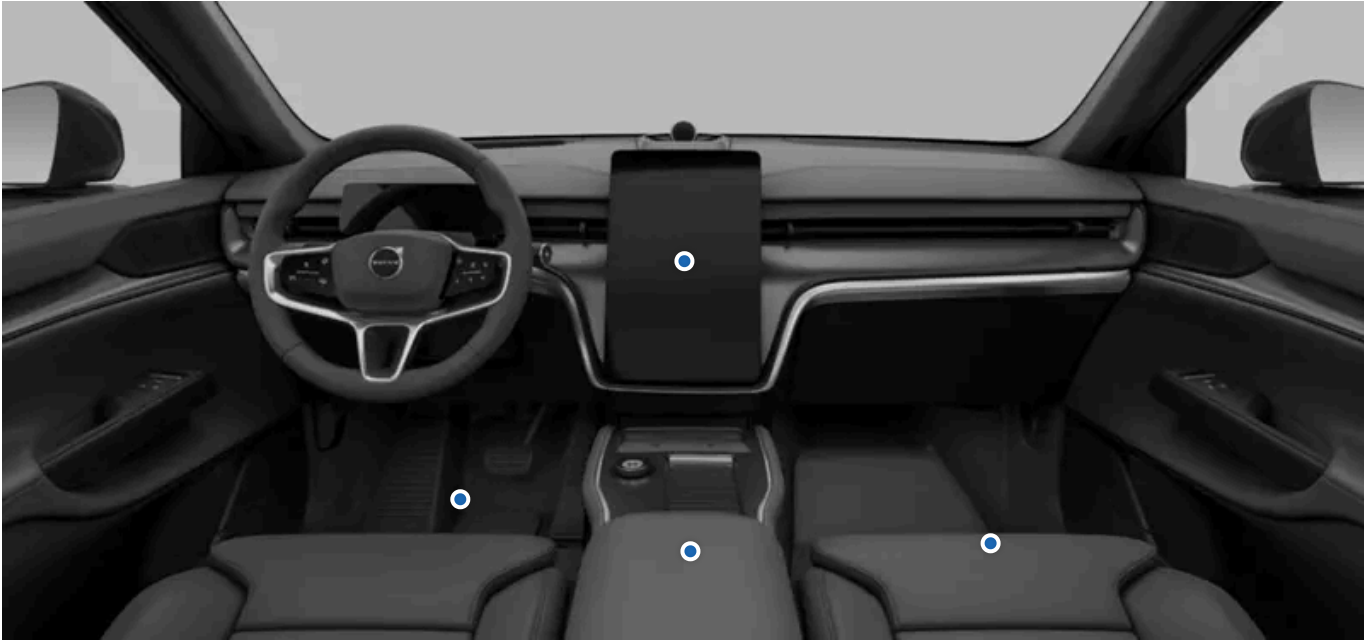

Pentru a păstra mașina curată, utilizați spațiile de depozitare din habitacul și suporturile pentru pahare. Îndepărtați petele și mizeria imediat ce le observați pentru a evita pătearea permanentă.

În cazul în care există pete de mizerie greu de îndepărtat sau dacă nu obțineți rezultatul dorit la curățarea mașinii, contactați Asistența Volvo pentru asistență.

## 13.3.1. Curățarea materialelor textile

Dacă se pătează interiorul mașinii, capitonajul sau tapițeria scaunelor, de ex., curățați imediat.

Aceste recomandări se aplică pentru diferite materiale textile interioare.

### ! Important

#### La curățarea tapițeriei

- Nu folosiți raclete și nu frecați suprafețele murdare. În schimb, folosiți mișcări circulare blânde. Rețineți că obiectele ascuțite sau materialele abrazive pot deteriora mașina.
- Curățați întotdeauna întreaga tapițerie. Curățarea numai a petelor din tapițerie poate duce la formarea de inele de apă sau la alte urme.
- Nu demontați tapițeria de suprafață în timpul curățării.
- Anumite haine, cum ar fi blugi sau pielea întoarsă, pot decolora tapițeria textilă.
- Aveți grijă când curățați căptușeala plafonului, deoarece tratamentul dur o poate deteriora.
- Utilizați doar agenți de curățare și produse de îngrijire a mașinii recomandate pentru curățarea materialelor textile și urmați instrucțiunile de utilizare aferente fiecărui produs.

 **Avertizare**

### Scaune cu airbaguri laterale

Nu utilizați niciodată un agent de curățare pulverizat direct pe lateralele scaunelor cu airbaguri laterale. În schimb, ștergeți-le cu o lavetă ușor umedă într-un agent de curățare adecvat.

1. Aspirați sau ștergeți praful de pe acea suprafață pentru a îndepărta praful și mizeria.
2. Curățați zona cu o lavetă curată din microfibră, care u lasă scame, ușor umezită în apă sau într-un agent de curățare slab și incolor. Folosiți mișcări circulare blânde.

 **Sfat**

Pentru spălarea tapițeriei textile, se recomandă o mașină de curățat tapițerii pentru a extrage soluția de curățare și a efectua o clătire cu apă.

3. Lăsați materialul să se usuce complet înainte de utilizare.

 **Important**

### Curățarea centurilor de siguranță

La curățarea unei centuri de siguranță, lăsați-le extinse până la uscarea completă.

## 13.3.2. Curățarea pielii și a vinilului

Pielea și vinilul din mașina dvs. pot fi afectate în timp de murdărie și articole de îmbrăcăminte colorate. Trebuie să curățați și să tratați suprafața pentru a o face mai rezistentă la deteriorări.

Recomandările privind curățarea pielii se aplică numai elementelor din piele naturală.

 **Important**

### La curățarea tapițeriei

- Nu folosiți raclete și nu frecați suprafețele murdare. În schimb, folosiți mișcări circulare blânde. Rețineți că obiectele ascuțite sau materialele abrazive pot deteriora mașina.
- Nu utilizați un aparat de curățare cu aburi pe piele.
- Nu demontați tapițeria de suprafață în timpul curățării.
- Nu utilizați produsul de curățare pentru piele și vinil pe suprafețe textile.
- Utilizați numai agenți de curățare și produse de îngrijire a mașinii recomandate de Volvo și urmați instrucțiunile de utilizare aferente fiecărui produs. Pentru informații suplimentare, contactați Asistența Volvo.

 **Avertizare**

### Scaune cu airbaguri laterale

Nu utilizați niciodată un agent de curățare pulverizat direct pe lateralele scaunelor cu airbaguri laterale. În schimb, ștergeți-le cu o lavetă ușor umedă într-un agent de curățare adecvat.

1. Aspirați sau ștergeți praful de pe acea suprafață pentru a îndepărta praful și mizeria.
2. Utilizați o lavetă din microfibră în culori neutre, curată, ușor umezită în agent de curățare și curățați zona cu mișcări circulare ușoare.
3. Lăsați tapițeria să se usuce complet înainte de a utiliza sau aplica orice tratamente.

## 13.3.3. Curățarea sticlei și a suprafețelor lucioase

Curățați suprafețele, de ex., afișajele, oglinzile și butoanele tactile, periodic și ușor.

 **Important**

### Curățarea sticlei și a suprafețelor lucioase

Nu ștergeți și nu utilizați agenți de curățare abrazivi pe afișaje, oglinzi și butoane tactile. Acest lucru poate deteriora suprafața reflectivă.

1. Aspirați sau ștergeți praful de pe acea suprafață pentru a îndepărta praful și mizeria.
2. Utilizați o lavetă din microfibră curată, ușor umezită în apă, și curățați zona cu mișcări circulare ușoare.

3. Lăsați suprafața să se usuce complet înainte de utilizare.

---

## 13.3.4. Curățarea componentelor interioare din plastic, metal și lemn

Curățați periodic panourile și comenzile și ștergeți petele imediat.

 **Important**

Lucrați cu atenție

Nu folosiți raclete și nu frecați suprafețele murdare. În schimb, folosiți mișcări circulare blânde. Rețineți că obiectele ascuțite sau materialele abrazive pot deteriora mașina.

1. Aspirați sau ștergeți de pe acea suprafață pentru a îndepărta praful și mizeria.
2. Utilizați o lavetă din microfibră curată, ușor umezită în apă, și curățați zona cu mișcări circulare ușoare.

 **Important**

Nu pulverizați niciodată lichide direct pe componentele electrice, de ex., butoane sau comenzi.

3. Lăsați materialul să se usuce complet înainte de utilizare.

---

## 13.3.5. Curățarea covorașelor

Curățați periodic covorașele și asigurați-vă că sunt bine fixate în poziție.

 **Important**

Lucrați cu atenție

Nu folosiți raclete și nu frecați suprafețele murdare. În schimb, folosiți mișcări circulare blânde. Rețineți că obiectele ascuțite sau materialele abrazive pot deteriora mașina.

1. Scoateți covorașele pentru a fi curățate separat și pentru a avea acces la podea. Prindeți covorașul de clemele de fixare și ridicați pentru a-l scoate.
2. Aspirați covorașele și podeaua pentru a îndepărta praful și mizeria. Nu scuturați sau bateți covorașele pentru a îndepărta praful și mizeria, acestea se pot crăpa.
3. Curățați zona cu o lavetă curată din microfibră, ușor umezită în apă sau într-un agent de curățare slab și incolor. Folosiți mișcări circulare blânde.
4. Înainte de a le pune la loc, lăsați covorașele să se usuce complet. Fixați-le în poziție apăsând lângă clemele de fixare.

 **Avertizare**

Utilizați numai un covoraș pentru fiecare loc și asigurați-vă că acestea sunt bine fixate în cleme. În cazul în care covorașul șoferului nu este bine fixat, acesta se poate deplasa și pune în pericol condusul, putând risca să fie prins lângă sau sub pedale.

## 13.4. Roțile și anvelopele

Rolul anvelopelor este de a transporta încărcătura mașinii, de a asigura o aderență bună pe suprafața de rulare, de a reduce vibrațiile și de a proteja janta de uzură. Pentru a profita la maximum de roțile și anvelopele dvs., familiarizați-vă cu aceste recomandări.



Familiarizați-vă cu sarcini precum modul de păstrare a presiunii corecte în anvelope și despre modul de schimbare a anvelopelor, pentru a vă simți confortabil în aceste situații.

## 13.4.1. Recomandări privind roțile și anvelopele

Volvo recomandă să utilizați doar jante și anvelope care au fost testate și aprobate de Polestar și care sunt accesorii originale Polestar. O roată este completă după ce anvelopa a fost montată pe jantă.

### Anvelope recomandate

La livrare, mașina este prevăzută cu anvelope originale Volvo care au marcajul COL pe flancurile acestora<sup>[1]</sup>. Aceste anvelope au fost adaptate la mașină cu atenție. Prin urmare, este important ca atunci când schimbați anvelopele, cele noi să aibă, de asemenea, acest marcaj, pentru a menține caracteristicile de conducere a mașinii, confortul și consumul de electricitate.

### Anvelopele originale

Mașina a fost echipată original cu anvelope în funcție de eticheta de pe stâlpul portierei șoferului.

Anvelopele au proprietăți bune de aderență pe carosabil și permit caracteristici bune de manevrare pe suprafețe de drum uscate și umede. Cu toate acestea, rețineți că anvelopele au fost concepute pentru a oferi aceste proprietăți pe drumuri fără gheață și zăpadă. Chiar dacă mașina este echipată cu sisteme de stabilitate sau cu tracțiune integrală, aceste anvelope nu sunt proiectate pentru condusul pe timp de iarnă. Treceți la anvelopele de iarnă atunci când condițiile meteorologice o impun.

Anumite mașini sunt prevăzute cu o combinație de anvelope și jante care au performanțe extrem de mari. Ele sunt proiectate pentru eficiență pe șosele uscate și rezistență la acvaplanare. Acestea ar putea fi mai sensibile la deteriorare pe suprafața drumului și în funcție de condiții, ar putea avea o durată de utilizare mai scurtă.

Anvelopele All Season asigură o manevrabilitate mai bună pe suprafețele de carosabil alunecos decât anvelopele fără clasificarea All Season. Totuși, pentru o bună aderență pe șosele acoperite de gheață sau zăpadă, Volvo recomandă anvelope de iarnă pe toate cele patru roți.

### Vechimea anvelopelor

Volvo recomandă schimbarea anvelopelor după 6 ani de la data punerii lor în circulație. Dacă nu puteți stabili data, folosiți marcajul DOT<sup>[2]</sup> de pe flancul anvelopei. În timp, anvelopele se uzează și se deteriorează, chiar dacă sunt utilizate rar. De aceea, funcția lor poate fi afectată. Căldura determinată de climatele calde, încărcăturile ridicate frecvente sau expunerea la radiații ultraviolete (UV) pot accelera procesul de îmbătrânire. Crăpăturile sau decolorarea sunt exemple de semne externe ce indică inadecvarea anvelopei pentru utilizare. O anvelopă care prezintă semne vizibile de deteriorare trebuie înlocuită imediat.

### Înlocuirea anvelopelor

Rețineți că perechile față și spate ale roților au dimensiuni diferite. Nu schimbați niciodată roțile de echipare originală între puntea față și cea spate.

Atunci când vă înlocuiți anvelopele trebuie să vă asigurați că toate cele patru anvelope au codul dimensional potrivit pentru puntea corespunzătoare, că au același tip (radiale) și provin, preferabil, de la același producător ca anvelopele originale. Volvo recomandă utilizarea anvelopelor marcate cu VOL. Altfel, proprietățile de ținută de drum și caracteristicile de manevrare riscă să sufere modificări.

În cazul în care roțile sunt montate incorect, caracteristicile de frânare ale mașinii și capacitatea de a devia ploaia și noroiul sunt afectate negativ.

### Dimensiunile jantelor și ale anvelopelor

### **Avertizare**

- Dimensiunile jantelor și ale anvelopelor mașinii Volvo sunt specificate astfel încât să respecte cerințele riguroase privind stabilitatea și caracteristicile de conducere ale mașinii. Combinațiile neautorizate de dimensiuni de jante și anvelope ar putea avea un efect negativ asupra stabilității și caracteristicilor de conducere a mașinii.
- Toate avariile cauzate de montarea de combinații neautorizate de dimensiuni de jante și anvelope nu vor fi acoperite de garanția pentru mașina nouă. Volvo nu își asumă nicio răspundere pentru decesul, vătămarea sau pagubele materiale cauzate de astfel de montaje.
- Nu utilizați jante din oțel sau din aluminiu care sunt deteriorate, fisurate sau deformate, care au un nivel ridicat de coroziune sau care au fost sudate sau reparate.

<sup>[1]</sup> La anumite dimensiuni de anvelope ar putea exista abateri.

<sup>[2]</sup> Departamentul de Transport, S.U.A.

## 13.4.1.1. Depozitarea roților și a anvelopelor

Pentru a le păstra în stare bună, depozitați anvelopele pe care nu le utilizați într-un spațiu rece, uscat și întunecos. Este important modul de așezare, precum și să evitați expunerea la substanțe chimice.

Când depozitați roțile pe care nu le utilizați, evitați depozitarea în bătaia razelor solare, în ploaie, în apă, lângă surse de căldură sau de scântei. Nu le depozitați în apropierea solvenților, benzinelor, uleiurilor sau a substanțelor similare. Mai ales a celor inflamabile.

Depozitați roțile<sup>[1]</sup> suspendate sau așezate pe laterale, pe pardoseală. În cazul în care anvelopele nu sunt montate pe jante, nu le suspendați. Depozitați-le în poziție verticală sau pe laterale. Anvelopele fără jantă care sunt suspendate se pot deforma

<sup>[1]</sup> Anvelope montate pe jante

## 13.4.1.2. Economia anvelopelor

Pentru a vă păstra anvelopele cât mai mult timp, este necesar să rețineți câteva lucruri.

- Presiune corectă în anvelope reduce uzura inegală. Verificați periodic presiunea.
- Accelerația și frânarea bruște, precum și condusul care determină șuieratul roților duce la creșterea uzurii anvelopelor.
- Uzura anvelopelor crește odată cu viteza.
- Roțile neechilibrate determină uzura inegală și excesivă a anvelopelor și reduce confortul în timpul mersului.
- Roțile trebuie să aibă aceeași direcție de rotație pe toată durata de utilizare a acestora.
- Aderența anvelopelor spate trebuie să fie egală sau mai mare decât aderența anvelopelor față pentru a reduce riscul supravirării în cazul unei frânări bruște.

Conținutul acestui manual reprezintă starea manualului de utilizare la momentul tipăririi și poate să nu fie valabil în totalitate la un moment ulterior. Pentru informații suplimentare, consultați pe prima pagină notele complete privind precizările legale.

- Anvelopele sau jantele se pot deteriora permanent în cazul în care loviți bordurile sau conduceți prin gropi adânci.
- Stilul de condus, condițiile de carosabil și clima afectează uzura anvelopei.

## 13.4.2. Denumirile de pe anvelopă

Flancurile anvelopelor includ multe cifre și simboluri. Găsiți mai jos unele exemple și explicații a ceea ce indică.

### Notă

Rețineți că următoarele denumiri de anvelope au numai un rol explicativ. Nu toate aceste denumiri pot să fie disponibile pentru anvelopele dvs., iar anvelopele pot avea denumiri care nu sunt incluse aici.

## Dimensiuni anvelopă

Toate anvelopele au o denumire de dimensiune, de ex., 265/40 R21 98 W.

**265** Lățimea anvelopei (mm).

**40** Raportul dintre înălțimea flancului anvelopei și lățimea anvelopei (%).

**R** Stratouri dispuse radial. Denumirea și simbolul RF specifică faptul că mașina este echipată cu anvelope care nu fac pană.

**21** Diametrul jantei (in).

**98** Coduri pentru sarcina maximă admisă pe anvelopă, indicele de sarcină a anvelopei.

**W** Viteza nominală pentru viteza maximă permisă, simbol viteză.

## Dimensiuni de jante

Toate jantele au o denumire a dimensiunilor, de ex., 8J x 19 x 50.

**8** Lățimea jantei (in).

**J** Profil flanșă jantă.

**19** Diametrul jantei (in).

**50** Offset în mm (distanța de la centrul roții la suprafața de contact a roții cu butucul).

## Clasificarea în funcție de condițiile meteo

Iată câteva exemple de clasificare. Abilitatea de a fi adecvate pentru anumite condiții meteo poate fi definită cu ajutorul unor simboluri.

**M+S sau M/S** Noroi și zăpadă.

**AT** Toate tipurile de teren.

**AS** Toate anotimpurile.

## Vechimea anvelopelor

**DOT YLX2** Numărul de identificare a anvelopei sau TIN. Aceste informații ajută producătorul să identifice anvelopele în cazul unei rechemări pe motive de siguranță.

**0819**

1. DOT<sup>[1]</sup>
2. Primele două sau trei caractere reprezintă codul pentru fabrica la care s-a produs anvelopa.
3. Următoarele două caractere reprezintă codul de dimensiune al anvelopei.
4. Ultimele patru cifre specifică săptămâna calendaristică și anul în care s-a produs anvelopa. De ex., 0819 înseamnă că anvelopa a fost produsă în săptămâna 08 din anul 2019.

Orice alte numere sau litere afișate între acestea reprezintă coduri de piață selectate de producător.

## Sarcina și presiunea maxime

**Sarcină max. 685 kg (1610 lb).** Specifică sarcina maximă pe care anvelopa o poate suporta.

**Presiune max. 240 kPa (35 psi).** Presiunea maximă la care poate fi supusă anvelopa. Această limită este specificată de producător.

## Indicele minim admis de sarcină pe anvelopă și viteza nominală

### Avertizare

Cele mai mici valori pentru indexul de sarcină (LI) și viteza nominală (SS) admise pentru anvelope pentru fiecare variantă de motor sunt disponibile în specificații. Dacă se utilizează o anvelopă cu un indice de sarcină prea mic, aceasta s-ar putea încălzi excesiv și s-ar putea deteriora.

## Tip, materiale și rotație a anvelopelor

|                                                                                                                   |                                                                                                                                                                                                                                                                                                                                       |
|-------------------------------------------------------------------------------------------------------------------|---------------------------------------------------------------------------------------------------------------------------------------------------------------------------------------------------------------------------------------------------------------------------------------------------------------------------------------|
| <b>P</b>                                                                                                          | Indică o anvelopă destinată vehiculelor de pasageri.                                                                                                                                                                                                                                                                                  |
| <b>VOL</b>                                                                                                        | Anvelope originale Volvo.                                                                                                                                                                                                                                                                                                             |
| <b>Straturi: cu bandă de rulare, 2 din poliester, 2 din oțel, 1 din poliamidă Perete lateral 2 din poliester.</b> | Indică numărul de straturi de cordoane sau numărul de straturi cu material textil cauciucat din flancurile și banda de rulare ale anvelopei. De asemenea, producătorii de anvelope trebuie să menționeze și materialele straturilor utilizate în anvelopă și flancuri, care pot fi oțel, nailon, poliester și anumite alte materiale. |
| <b>Simbol săgeată</b>                                                                                             | Anvelopele cu un profil de rulare care au fost proiectate să se rotească într-o singură direcție au direcția de rotație marcată cu o săgeată.                                                                                                                                                                                         |

## Clasificarea calității uniforme a anvelopelor

|                                            |                                                                                                                                                                                              |
|--------------------------------------------|----------------------------------------------------------------------------------------------------------------------------------------------------------------------------------------------|
| <b>Indice de uzură bandă de rulare 200</b> | Indicele de uzură a benzii de rulare este o evaluare comparativă bazată pe rata de uzură a anvelopei într-un test standardizat. Cu cât valoarea este mai mare, cu atât mai bine.             |
| <b>Indice de tracțiune AA</b>              | Indicele de tracțiune se bazează pe teste standardizate de tracțiune și frânare la deplasarea în linie dreaptă. Indicii de tracțiune, de la cel mai mare la cel mai mic, sunt AA, A, B și C. |
| <b>Indice de temperatură A</b>             | Indicele de temperatură reflectă performanța termică a unei anvelope corect umflate și fără o supraîncărcare. Indici de temperatură, de la cel mai mare la cel mai mic, sunt A, B și C.      |

<sup>[1]</sup> Departamentul de Transport, S.U.A.

## 13.4.2.1. Indicatoarele de uzură a profilului anvelopelor

Indicatoarele de uzură a suprafeței de rulare a anvelopelor ce indică starea adâncimii suprafeței de rulare a anvelopei.

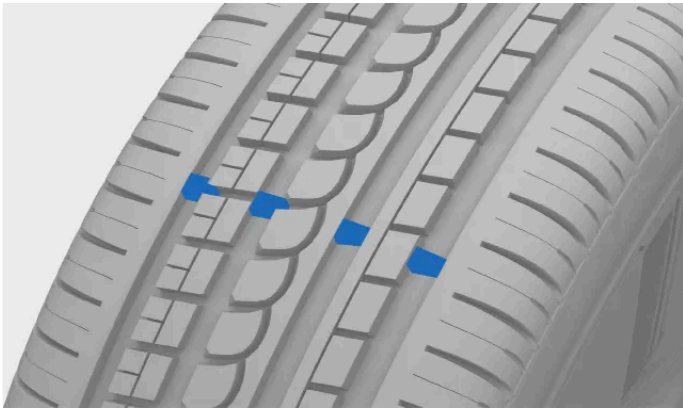

Canelurile înguste ce parcurg în lungime modelul suprafeței de rulare a anvelopelor reprezintă indicatoare de uzură a suprafeței de rulare. Pe flancul anvelopei se află literele TWI <sup>[1]</sup>.

**! Important**

- Pentru a evita tracțiunea slabă pe ploaie și zăpadă, anvelopele trebuie înlocuite înainte de a se ajunge la marcajul indicatoarelor de uzură a suprafeței de rulare.
- Volvo recomandă ca anvelopele de iarnă să aibă o adâncime a profilului mai mare de 4 mm (1/8 inch), iar anvelopele de vară una mai mare de 1,6 mm (1/16 inch).

<sup>[1]</sup> Indicator de uzură a suprafeței de rulare

### 13.4.3. Schimbarea roților

Dacă trebuie să schimbați o roată, este important să urmați procedura recomandată.

### **Avertizare**

#### Ridicarea mașinii pentru a schimba o roată

Schimbarea roții necesită ridicarea roții de la sol. Urmați cu atenție instrucțiunile separate pentru a ridica mașina în siguranță.

- Dacă schimbați o roată în sau aproape de trafic, asigurați-vă că dvs. și mașina sunteți clar vizibili pentru ceilalți participanți la trafic. Activați luminile de avarie, montați un triunghi reflectorizant într-o locație vizibilă, dar sigură, și purtați o vestă reflectorizantă.
- Indicați o locație sigură pentru pasageri în care să aștepte, la distanță de mașină și de trafic.
- Cât timp este ridicată mașina, sunteți persoana responsabilă cu siguranța în jurul mașinii. Nu permiteți accesul persoanelor în interiorul sau în apropierea mașinii.
- Cât timp este ridicată cu cricul, nu intrați sub mașină și nici nu permiteți cuiva să intre sub mașină, cu nicio parte a corpului.

### **Notă**

Trebuie să activați modul cric pentru a ridica mașina de la sol.

## Înainte de a demonta roata

Roțile de la mașină sunt fixate în prezoane. Pentru o securitate suplimentară, puteți utiliza prezoane blocabile.

### **Important**

- Verificați dacă dimensiunile roții de rezervă sunt omologate pentru mașină. <sup>[1]</sup>
- Înainte de a începe, citiți instrucțiunile în întregime. Luați toate uneltele necesare înainte de ridicarea mașinii. <sup>[2]</sup>

#### Demontarea roții

1. Scoateți manual capacele șuruburilor de roată. Nu aveți nevoie de unelte pentru a face acest lucru.
2. Cu mașina încă pe sol, utilizați cheia de roată pentru a slăbi șuruburile de roată cu aproximativ 0,5-1 tură. Apăsăți cheia în jos cu cheia extinsă către stânga pentru a evita accidentarea. Rotația la stânga slăbește șurubul. Dacă aveți șuruburi blocabile, începeți cu acestea.
3. Urmați instrucțiunile privind ridicarea în siguranță a mașinii. Activați modul cric.
4. Ridicați mașina suficient ca roata pe care doriți să o demontați să fie ridicată de la sol. Demontați șuruburile și scoateți roata.

### **Sfat**

La schimbarea anvelopelor între cele de iarnă și cele de vară, marcați partea pe care se află acestea, de ex., S pentru stânga și D pentru dreapta.

#### Montarea roții

Conținutul acestui manual reprezintă starea manualului de utilizare la momentul tipăririi și poate să nu fie valabil în totalitate la un moment ulterior. Pentru informații suplimentare, consultați pe prima pagină notele complete privind precizările legale.

5. Curățați suprafețele dintre roată și butuc.
6. Montați roata. Strângeți bine șuruburile. Totuși, strângerea finală la cuplul specificat se efectuează când roata revine pe sol și nu se poate roti în timpul strângerii.

 **Avertizare**

- Roțile față și spate au dimensiuni diferite. Asigurați-vă că le montați la puntea corectă. Roțile montate incorect pot afecta manevrabilitatea mașinii.
- Nu utilizați lubrifianți pe șuruburile de roată. Acest lucru poate slăbi șuruburile de roată după strângere.

7. Coborâți mașina pe sol.
8. Strângeți șuruburile în diagonală. În cazul în care utilizați prezoane blocabile, finalizați cu acestea.

Este foarte important ca șuruburile să fie bine strânse. Strângeți la un cuplu de 140 Nm (103 lb-ft). Verificați cuplul de strângere cu o cheie dinamometrică. Șuruburile prea strânse sau slab strânse pot deteriora fileturile șuruburilor sau janta.



Strângeți șuruburile de roată în diagonală.

9. Montați capacele șuruburilor de roată la șuruburi utilizând marcajele de ghidaj pentru a le poziționa corect apoi apăsați-le în poziție. Verificați dacă s-au fixat corect în poziție.
10. Verificați presiunea în anvelope și salvați o nouă valoare de referință în sistemul de monitorizare a presiunii în anvelope.

 **Avertizare**

### Verificarea șuruburilor de roată

Strângeți din nou șuruburile de roți la câteva zile după schimbarea roții. Diferențele de temperatură și vibrațiile le pot slăbi.

### Proprietățile roții după un schimb de roată

Acordați atenție semnelor de roți montate incorect. Acest lucru poate afecta caracteristicile de frânare a mașinii și abilitatea de a devia ploaia și noroiul.

Atunci când ați schimbat tipul sau dimensiunea roții, conduceți cu atenție la început. Dinamica și caracteristicile de condus pot suferi modificări.

[1] Unele roți de rezervă au dimensiuni diferite. Dacă mașina a fost omologată pentru roata de rezervă care urmează să o utilizați, diferența de dimensiune este normală.

[2] Utilizați unelte concepute pentru modelul de mașină.

## 13.4.3.1. Roata de rezervă

Dacă aveți pană de cauciuc, puteți utiliza, temporar, o roată de rezervă [1] până când roata originală poate fi înlocuită sau reparată.

Roata de rezervă a fost concepută numai pentru uz temporar. Roata de rezervă trebuie înlocuită cât mai curând posibil cu o roată obișnuită.

Atunci când nu este utilizată, roata de rezervă trebuie depozitată, într-un sac, pe podeaua portbagajului. Ea trebuie asigurată cu două chingi tensionate în diagonală peste roată și prinse de cei patru ocheti de fixare a încărcăturii din mașină.

### Avertizare

#### Înainte de a conduce mașina cu o roată de rezervă

- Utilizați doar roți de rezervă aprobate pentru mașină.
- Nu conduceți mașina dacă are montate mai mult de o roată de rezervă.
- Dacă roata de rezervă este montată pe puntea față, nu puteți utiliza lanțuri de zăpadă.
- Roata de rezervă nu trebuie niciodată reparată.
- Asigurați-vă că respectați recomandările producătorului roții de rezervă privind presiunea în anvelope.

#### Conducerea mașinii cu o roată de rezervă

- Nu vă deplasați niciodată cu o viteză mai mare de 80 km/h (50 mph) dacă aveți montată pe mașină o roată de rezervă.
- Caracteristicile de conducere a mașinii ar putea fi afectate de utilizarea unei roți de rezervă. Este important să înlocuiți cât mai curând posibil roata de rezervă cu o roată originală.

### Important

Roata de rezervă este mai mică decât roțile originale ale mașinii. Acest lucru afectează garda la sol a mașinii. Aveți grijă la bordurile înalte și nu vă spălați mașina la o spălătorie automatizată.

### Notă

Pe durata utilizării unei roți de rezervă este posibil ca sistemul de monitorizare a presiunii în anvelope să nu funcționeze corespunzător.

<sup>[1]</sup> Roata de rezervă trebuie să fie de tipul Rezervă temporară.

---

## 13.4.3.2. Anvelopele de iarnă

Anvelopele de iarnă sunt proiectate pentru conducerea mașinii pe drumuri cu gheață și zăpadă. Adâncimea suprafeței de rulare a anvelopelor dvs. de iarnă trebuie să fie mai mare decât cea a anvelopelor obișnuite.

### Dimensiunile

Atunci când conduceți mașina echipată cu anvelope de iarnă, este important ca toate cele patru anvelope să fie de tip corespunzător. Pentru recomandări, contactați un dealer Volvo.

### Anvelopele cu nituri

Anvelopele de iarnă cu nituri trebuie rodite ușor pe o distanță de 500-1000 km (300-600 mile), pentru așezarea corectă a niturilor în anvelope. Acest lucru permite o durată de utilizare mai lungă a anvelopelor și, în special, a niturilor.

#### Notă

Legislația privind utilizarea anvelopelor cu nituri poate fi diferită. Asigurați-vă că anvelopele montate respectă legislația și reglementările locale.

### Adâncimea profilului

Condițiile de drum cu gheață, noroi, zăpadă și temperaturi scăzute supun anvelopele la solicitări mai mari decât pe timp de vară. Volvo recomandă ca anvelopele de iarnă să aibă o adâncime a profilului de rulare de cel puțin 4 mm (0,15 in).

#### Notă

##### Indicele de viteză nominală

Este permis ca anvelopele de iarnă<sup>[1]</sup> să aibă un indice de viteză nominală mai mic decât viteza maximă a mașinii. Totuși, dacă anvelopele de iarnă au, într-adevăr, un indice de viteză nominală mai mic decât viteza maximă a mașinii, nu aveți voie să depășiți indicele de viteză nominală al anvelopelor.

<sup>[1]</sup> Anvelope cu și fără nituri

---

## 13.4.3.3. Utilizarea lanțurilor antiderapante

Utilizarea lanțurilor de zăpadă poate ajuta la îmbunătățirea tracțiunii pe timp de iarnă. Totuși, există o serie de restricții pe care trebuie să le rețineți.

Conținutul acestui manual reprezintă starea manualului de utilizare la momentul tipăririi și poate să nu fie valabil în totalitate la un moment ulterior. Pentru informații suplimentare, consultați pe prima pagină notele complete privind precizările legale.

 **Avertizare**

Lanțurile de zăpadă pot fi utilizate la mașină cu următoarele restricții:

- Utilizați lanțuri de zăpadă originale Volvo sau lanțuri echivalente proiectate pentru modelul de mașină și dimensiunile anvelopei și jantei.
- Sunt permise numai lanțurile antiderapante fixate pe o singură parte.
- Lanțurile antiderapante greșite pot cauza deteriorări majore mașinii și pot duce la un accident.

 **Notă**

Utilizarea lanțurilor de iarnă poate duce la funcționarea defectuoasă a sistemului de monitorizare a presiunii în anvelope.

### Montarea lanțurilor de zăpadă

- Asigurați-vă că staționați într-un loc sigur atunci când montați sau demontați lanțurile de zăpadă.
- Respectați întotdeauna legislația și reglementările locale referitoare la utilizarea lanțurilor de zăpadă.
- Respectați întotdeauna cu atenție instrucțiunile de montare furnizate de producător.
- Utilizați întotdeauna același tip de lanțuri la anvelopele de pe stânga și de pe dreapta.
- Volvo nu recomandă utilizarea lanțurilor de zăpadă pe roți cu dimensiuni mai mari de 20 inch.
- Verificați dacă utilizați dimensiunea corectă raportată la roți.
- Lanțurile de zăpadă trebuie utilizate doar pe roțile din spate.<sup>[1]</sup>
- Dacă aveți montate roți cu dimensiuni diferite de cele originale, nu trebuie utilizate anumite lanțuri de zăpadă.
- Trebuie să existe distanță suficientă între lanțuri și frânele, suspensia și componentele caroseriei mașinii. Nu utilizați lanțuri care pot interfera cu componentele de frânare.
- Dacă trebuie să mutați mașina în timpul montării și demontării lanțurilor, nu lăsați roțile să calce peste elementele de fixare a lanțurilor.
- Fixați lanțurile cât mai tensionate și tensionați-le la intervale regulate.

 **Sfat**

Exersați montarea lanțurilor de zăpadă înainte de sosirea iernii.

### Conducerea mașinii cu lanțurile de zăpadă

- După montarea lanțurilor de zăpadă, conduceți mașina circa 200 de metri (650 ft). Apoi opriți mașina și verificați din nou fixarea fermă a lanțurilor.
- Nu depășiți niciodată limita de viteză specificată de producătorul lanțurilor. Nu trebuie să depășiți niciodată viteza de 50 km/h (30 mph), în nicio situație.

- Deși optimizează aderența în anumite condiții, lanțurile antiderapante afectează negativ alte caracteristici de condus. Dacă este posibil, evitați condusul pe teren accidentat, cu denivelări sau gropi. De asemenea, evitați virajele rapide sau strânse, dar și frânarea bruscă.
- Evitați condusul pe teren care nu este acoperit de zăpadă sau gheață, deoarece acest lucru va uza lanțurile antiderapante și anvelopele.
- Activați întotdeauna tracțiunea integrală <sup>[2]</sup> din setări atunci când conduceți cu lanțuri de zăpadă.

Pentru mai multe informații, contactați un dealer Volvo.

<sup>[1]</sup> Acest lucru se aplică și la mașinile cu tracțiune integrală.

<sup>[2]</sup> AWD

---

## 13.4.4. Verificarea uzurii discurilor de frână

Discurile de frână ale mașinii se uzează în timp, odată cu utilizarea. Verificați-le pentru a vă asigura că sistemul de frânare funcționează corect.

Fiecare disc de frână are o grosime minimă gravată sau imprimată direct pe disc. Măsurarea periodică a grosimii discurilor de frână cu ajutorul unui șubler sau al unui instrument similar vă poate ajuta să stabiliți dacă acestea trebuie înlocuite.

### Avertizare

#### Ridicarea mașinii pentru a demonta o roată

Demontarea roții necesită ridicarea roții de la sol. Urmați cu atenție instrucțiunile separate pentru a ridica mașina în siguranță.

- Dacă demontați o roată în sau aproape de trafic, asigurați-vă că dvs. și mașina sunteți clar vizibili pentru ceilalți participanți la trafic. Activați luminile de avarie, montați un triunghi reflectorizant într-o locație vizibilă, dar sigură, și purtați o vestă reflectorizantă.
- Indicați o locație sigură pentru pasageri în care să aștepte, la distanță de mașină și de trafic.
- Cât timp este ridicată mașina, sunteți persoana responsabilă cu siguranța în jurul mașinii. Nu permiteți accesul persoanelor în interiorul sau în apropierea mașinii.
- Cât timp este ridicată cu cricul, nu intrați sub mașină și nici nu permiteți cuiva să intre sub mașină, cu nicio parte a corpului.

### Notă

Trebuie să activați modul cric pentru a ridica mașina de la sol.

1. Demontați roata.
2. Verificați dacă suprafața discului de frână prezintă semne de uzură și măsurați grosimea acestuia.

 **Avertizare**

Dacă grosimea discului de frână este mai mică decât valoarea minimă indicată, discul de frână trebuie înlocuit imediat. Utilizarea în continuare a componentelor uzate după depășirea acestei limite poate reduce eficiența frânării și pune în pericol siguranța.

## 13.4.5. Anvelopele perforate

În cazul unei anvelope perforate, există o serie de operațiuni de efectuat pentru repararea sigură, mai ales dacă se întâmplă în timpul deplasării.

Dacă anvelopa se perforază în timpul deplasării mașinii, este important să aveți în vedere mai întâi siguranța. Activați luminile de avarie și, dacă este posibil, duceți mașina la distanță de pericolele imediate. Dacă este necesar, apelați Asistența rutieră.

 **Avertizare**

- Nu conduceți mașina dacă aveți o anvelopă perforată. Nu este sigur și mașina va fi avariata.
- Dacă este posibil, ieșiți din mașină pe partea cu cel mai puțin trafic, pentru a evita să provocați un accident.
- Așezați un triunghi reflectorizant astfel încât participanții la trafic să fie avertizați cu mult înainte de a vă depăși. Nu uitați: mai întâi puneți-vă vesta reflectorizantă, dacă o aveți la dispoziție.

 **Sfat**

În cazul în care mașina este echipată cu un set de reparare pană, citiți aceste instrucțiuni înainte de a-l utiliza.

### 13.4.5.1. Vulcanizarea temporară a unei anvelope

Mașina este prevăzută cu un set de reparare temporară a penei<sup>[1]</sup> ce poate fi utilizat pentru vulcanizarea unei perforări minore a unei anvelope. Setul include un recipient cu agent de etanșare lichid și un compresor.

 **Avertizare**

Înainte de a utiliza setul de reparare, citiți integral instrucțiunile.

Nu conduceți cu o viteză mai mare de 80 km/h (50 mph) după utilizarea setului de reparare a penei la o anvelopă.



## Compresor

Compresorul este proiectat să fie utilizat pentru repararea temporară a unei pene și este aprobat de Volvo. Puteți utiliza compresorul și pentru a verifica sau ajusta presiunea în anvelopele originale, dacă este necesar.

Compresorul este un dispozitiv electric. În momentul în care doriți să îl eliminați, urmați normele locale privind gestionarea deșeurilor.

## Agentul de etanșare lichid

Agentul de etanșare lichid are rolul să repare temporar. El poate fi eficient pentru vulcanizarea unei perforații în profilul anvelopei, dar nu trebuie utilizat pentru vulcanizarea unei perforații în flancul anvelopei. Dacă anvelopa are tăieturi sau fisuri de mari dimensiuni sau deteriorări similare, nu utilizați agentul de etanșare pentru a o repara.

Dacă a fost depășită data de expirare a agentului de etanșare, înlocuiți recipientul <sup>[2]</sup>. Recipientul este considerat deșeu periculos.

<sup>[1]</sup> Se numește și set mobilitate temporară sau TMK

<sup>[2]</sup> Verificați pe recipient data expirării.

---

### 13.4.5.1.1. Utilizarea setului de reparare temporară până

Există o serie de pași importanți de respectat atunci când utilizați un set de reparare temporară a unei pene. Înainte de a începe, verificați dacă ați citit și ați înțeles fiecare pas.

**i** Notă

Aceste instrucțiuni se aplică pentru setul de reparare temporară a unei pene de cauciuc, furnizat de Volvo.



Prezentare generală a compresorului setului de reparare temporară a unei pene de cauciuc

- ① Manometru
- ② Reductor de presiune
- ③ Etichetă, viteza maximă admisă
- ④ Furtun de aer
- ⑤ Cablu electric



Recipient cu lichid de etanșare

## Avertizare

### Lichidul de etanșare poate fi dăunător

Lichidul de etanșare conține substanțe care sunt dăunătoare în cazul în care sunt înghițite. De asemenea, conținutul poate provoca reacții alergice sau poate fi dăunător, într-un alt mod pentru căile respiratorii, pielea, sistemul nervos central și ochi.

#### Măsuri de siguranță

- Nu depozitați setul la îndemâna copiilor.
- Evitați contactul prelungit sau repetat cu pielea. Dacă lichidul de etanșare ajunge pe hainele dvs., schimbați-vă hainele.
- Spălați-vă temeinic pe mâini după utilizare.

#### Primul ajutor

- În caz de înghițire: nu induceți vomitarea decât dacă personalul medical vă recomandă acest lucru. Solicitați asistență medicală.
- Piele: spălați zonele de piele afectate cu apă și săpun. Dacă apar simptome, solicitați asistență medicală.
- Ochi: clătiți cu apă din abundență timp de cel puțin 15 minute, ridicând din când în când pleoapa superioară și cea inferioară. Dacă apar simptome, solicitați asistență medicală.
- Inhalare: scoateți persoana expusă la aer. Dacă iritația persistă, solicitați asistență medicală.

- Înainte de a începe, verificați dacă butonul de pornire/oprire al compresorului este în poziția de oprire (OFF).
- În timpul reparației, nu demontați furtunul de aer.
- Dacă perforația a fost provocată de un cui sau de un obiect similar și care se află, încă, în anvelopă, lăsați în anvelopă obiectul respectiv. Acest lucru ajută la etanșarea perforației.
- În cazul în care reparația se efectuează într-o zonă în care pot fi și alte vehicule, activați luminile de avarie și utilizați un triunghi reflectorizant, dacă aveți unul.

#### Pregătirile

1. Amplasați, de ex., pe parbriz, eticheta cu viteza maximă pentru a fi clar vizibilă ca un memento pentru șofer. O veți găsi pe compresor.
2. Îndepărtați eticheta TMK de pe recipientul cu agent de etanșare și aplicați-o pe janta roții. Vă va ajuta să vă reamintiți ce anvelopă trebuie să înlocuiți.
3. Înșurubați recipientul în partea inferioară a suportului recipientului, amplasat pe compresor, în locația în care ați găsit eticheta cu viteza maximă. Pentru a preveni scurgerile, este prevăzut un opritor invers. După fixarea recipientului, acesta nu mai poate fi demontat. Demontarea trebuie să se facă doar de către un atelier de service <sup>[1]</sup>.
4. Conectați un capăt al furtunului de aer în partea de sus a recipientului cu lichid de etanșare, acolo unde ați găsit eticheta TMK.
5. Deșurubați capacul ventilului anvelopei și conectați celălalt capăt al furtunului de aer la anvelopă. Înșurubați conectorul furtunului de aer până la capăt.

#### Începeți repararea perforării

Conținutul acestui manual reprezintă starea manualului de utilizare la momentul tipării și poate să nu fie valabil în totalitate la un moment ulterior. Pentru informații suplimentare, consultați pe prima pagină notele complete privind precizările legale.

6. Conectați compresorul la priza de 12 V a mașinii și verificați dacă priza funcționează și alimentează cu curent. <sup>[2]</sup>
7. Porniți compresorul apăsând pe butonul de pornire.
- > Presiunea furnizată de compresor va crește. Presiunea ar putea crește temporar până la 6 bar (87 psi) înainte de a se stabili după aproximativ 30 de secunde.

 **Avertizare**

Nu stați niciodată lângă anvelopă cât timp este pornit compresorul. Dacă apar fisuri sau protuberanțe, compresorul trebuie oprit imediat. Pentru recuperare în siguranță, opriți și contactați Asistența Volvo.

8. Umflați anvelopa timp de 7 minute sau până când presiunea ajunge la 3,5 bar (51 psi).

 **Important**

Pentru a evita supraîncălzirea, nu utilizați compresorul mai mult de 10 minute.

9. Opriți compresorul pentru a verifica presiunea pe manometru. Presiunea minimă este de 1,8 bar (26 psi), iar presiunea maximă este de 3,5 bar (51 psi). Dacă presiunea este prea mare, acționați reductorul de presiune.

 **Avertizare**

Dacă presiunea este sub 1,8 bar (26 psi), orificiul din anvelopă este prea mare. Pentru recuperare în siguranță, nu mai continuați lucrul și contactați Asistență Volvo.

10. Scoateți ștecărul compresorului din priza de 12 V.
11. Deșurubați de la anvelopă furtunul de aer și fixați capacul de protecție pentru a evita scurgerile lichidului de etanșare rămas.
12. Montați la loc capacul ventilului anvelopei.
13. Imediat ce acest lucru este posibil, conduceți timp de 10 minute <sup>[3]</sup> și permiteți lichidului să etanșeze anvelopa. Apoi, efectuați o verificare ulterioară.

**Verificarea ulterioară**

14. Având compresorul oprit, racordați furtunul de aer la ventilul anvelopei.
15. Citiți presiunea în anvelopă pe indicatorul de presiune.
  - > • Dacă este sub 1,3 bar (19 psi), anvelopa nu este etanșată suficient. Pentru recuperare în siguranță, opriți și contactați Asistența Volvo.
  - Dacă presiunea în anvelope este mai mare de 1,3 bar (19 PSI), anvelopa trebuie umflată la presiunea specificată în conformitate cu eticheta de presiune în anvelope de pe stâlpul portierei șoferului. Presiunea trebuie să fie de cel puțin 2,0 bar (29 psi) pentru a continua deplasarea. Dacă presiunea este sub 2,0 bar (29 psi), contactați Asistența Volvo. Dacă presiunea este prea ridicată, eliberați aer utilizând reductorul de presiune.
16. Montați la loc capacul ventilului anvelopei.

- După utilizare, înlocuiți furtunul și recipientul lichidului de etanșare. Pentru a realiza acest lucru, contactați un dealer Volvo.

Conținutul acestui manual reprezintă starea manualului de utilizare la momentul tipăririi și poate să nu fie valabil în totalitate la un moment ulterior. Pentru informații suplimentare, consultați pe prima pagină notele complete privind precizările legale.

- Volvo recomandă înlocuirea sau repararea cât mai repede posibil a anvelopei deteriorate. Informați atelierul că anvelopa conține lichid de etanșare.

 **Avertizare**

Distanța maximă parcursă cu anvelope care conțin lichid de etanșare este de 200 km (120 mile).

- <sup>[1]</sup> Vă recomandăm un atelier autorizat Volvo.
- <sup>[2]</sup> După un interval de 10 min după ce șoferul a ieșit din mașină, priza nu mai furnizează curent. Pentru a relua alimentarea cu electricitate, este suficient să intrați în mașină.
- <sup>[3]</sup> Sau 3 km (2 mile)

## 13.4.5.1.2. Umflarea anvelopei utilizând compresorul pentru repararea penei

Anvelopele mașinii pot fi umflate utilizând compresorul inclus în setul de reparare temporară a penei.

Înainte de a începe, verificați dacă butonul de pornire/oprire al compresorului este în poziția de oprire (OFF).

1. Conectați un capăt al furtunului de aer la compresor, acolo unde este amplasată eticheta cu limita de viteză. Deșurubați capacul ventilului anvelopei și conectați celălalt capăt al furtunului de aer la anvelopă. Înșurubați conectorul furtunului de aer până la capăt.
2. Conectați compresorul la priza de 12 V a mașinii și verificați dacă priza funcționează și alimentează cu curent.<sup>[1]</sup>
3. Porniți compresorul apăsând pe butonul de pornire.

 **Important**

Pentru a evita supraîncălzirea, nu utilizați compresorul mai mult de 10 minute.

4. Verificați presiunea în anvelope utilizând indicatorul de presiune al compresorului<sup>[2]</sup>. Dacă presiunea este prea mare, acționați reductorul de presiune.
5. Opriți compresorul și deconectați-l de la priza de 12 V.
6. Deșurubați furtunul de aer de la anvelopă.
7. Montați la loc capacul ventilului anvelopei.

Depozitați ulterior setul în locația sa de depozitare.

- [1] După 10 min după ce șoferul a ieșit din mașină, priza nu mai furnizează curent. Pentru a relua alimentarea cu electricitate, este suficient să intrați în mașină.
- [2] Valorile de presiune în anvelope recomandate pentru anvelopele originale ale mașinii sunt disponibile pe eticheta amplasată pe stâlpul portierei șoferului.

---

## 13.4.6. Presiunea în anvelope

O presiune corectă în anvelope ajută la îmbunătățirea stabilității în timpul condusului mașinii, la un consum mai mic de energie și la prelungirea duratei de utilizare a anvelopei.

În timp, presiunea în anvelope scade. De asemenea, presiunea variază în funcție de condițiile de mediu. Acest comportament este normal. Totuși, în cazul în care conduceți având o presiune necorespunzătoare în anvelope, anvelopele s-ar putea supraîncălzi și deteriora. Presiunea în anvelope afectează confortul în timpul mersului, nivelurile zgomotului și caracteristicile de manevrabilitate.

Obișnuiți-vă să verificați presiunea în anvelope lunar și înainte de deplasările lungi. Utilizați întotdeauna un indicator de presiune fiabil. Pentru a menține o stare corespunzătoare a anvelopelor, utilizați presiunea recomandată pentru anvelopele reci.

### Avertizare

Dacă presiunea în anvelope este prea mică sau prea mare, anvelopele se pot deteriora semnificativ. Anvelopele pot exploda în timp ce conduceți și vă pot face să pierdeți controlul mașinii.

### Sfat

O presiune corespunzătoare în anvelope vă va ajuta să utilizați mașina la întreaga sa capacitate de încărcare.

---

### 13.4.6.1. Monitorizarea presiunii în anvelope

Mașina poate detecta și indica o presiune mică în anvelope. Monitorizarea presiunii în anvelope nu poate fi dezactivată. Dacă sistemul nu poate detecta presiunea scăzută în anvelope, acesta va indica apariția unei defecțiuni.

Pentru ca sistemul de monitorizare a presiunii în anvelope să furnizeze informații actualizate, conduceți mașina pentru câteva minute cu o viteză mai mare de 30 km/h (20 mph).



În cazul în care se detectează o presiune scăzută în toate anvelopele, se aprinde un simbol indicator. Acesta va rămâne aprins până la rezolvarea problemei.

Pe lângă mesajele din afișajul pentru șofer, veți putea găsi informații despre monitorizarea presiunii în anvelope în ecranul de stare a mașinii.

### **Avertizare**

#### Nu este posibil un avertisment în avans

Sistemul nu vă poate transmite din timp un avertisment al unei potențiale deteriorări a anvelopelor.

#### Asigurați imediat o presiune corespunzătoare în anvelope

Atunci când este aprins simbolul de presiune scăzută în anvelope, opriți și verificați cât mai repede posibil presiunile în anvelope. Conducerea cu anvelope dezumflate poate provoca deteriorarea anvelopelor.

În cazul în care sistemul de monitorizare a presiunii în anvelope nu funcționează corect, simbolul indicator din afișajul pentru șofer va clipi mai întâi timp de un minut și apoi va rămâne aprins. De asemenea, va apărea un mesaj pe afișajul pentru șofer. Dacă defecțiunea este permanentă, este necesară o intervenție de service.<sup>[1]</sup>

Rețineți că sistemul nu înlocuiește necesitatea inspecțiilor și întreținerilor periodice ale anvelopelor.

### **Notă**

Senzorii de monitorizare a presiunii în anvelope trebuie montați pe toate roțile, inclusiv pe roțile de iarnă. Dacă utilizați o roată de rezervă sau o altă roată fără a fi montat un senzor, după câteva minute de condus va apărea pe afișajul pentru șofer un mesaj de defecțiune. Pentru a evita avertismentele de funcționare defectuoasă a sistemului, nu uitați să vă asigurați că noile roți au senzori.

## Stadiu

În afișajul central al mașinii veți găsi informații despre orice probleme detectate de sistemul de monitorizare a presiunii în anvelope.

**Simbol indicator roșu** Presiunea în anvelope este foarte scăzută. Opriți imediat și verificați anvelopele.

**Simbol indicator galben** Presiunea în anvelope este scăzută. Opriți și verificați cât mai curând posibil anvelopele.

**Triunghi de avertizare alb** Sistemul de monitorizare a presiunii în anvelope nu este disponibil.

## Descrierea sistemului

Informațiile următoare sunt exprimate conform dispozițiilor legale externe.

Fiecare anvelopă, inclusiv roata de rezervă (dacă este prevăzută) trebuie verificată lunar, atunci când este rece și trebuie umflată la presiunea recomandată de către producătorul vehiculului pe plăcuța vehiculului sau pe eticheta de presiune de umflare a anvelopei. (Dacă vehiculul dvs. are anvelope cu altă dimensiune decât cea indicată pe plăcuță sau pe eticheta de presiune de umflare a anvelopei, trebuie să aflați presiunea corespunzătoare de umflare a anvelopelor respective.)

Ca funcție de siguranță suplimentară, vehiculul dvs. a fost echipat cu un sistem de monitorizare a presiunii în anvelope (TPMS) care aprinde un martor luminos de presiune scăzută în anvelope atunci când una sau mai multe dintre anvelope sunt dezumflate semnificativ. Prin urmare, atunci când se aprinde martorul luminos pentru presiune scăzută în anvelope, trebuie să opriți și să verificați cât mai curând posibil anvelopele și să le umflați la presiunea corectă. Conducerea mașinii cu o anvelopă considerabil subumflată provoacă supraîncălzirea anvelopei și poate duce la deteriorarea anvelopelor. Dezumflarea reduce, de

asemenea, eficiența consumului de combustibil și durata de utilizare a profilului anvelopei și poate afecta manevrabilitatea vehiculului și capacitatea de oprire.

Rețineți că TPMS nu înlocuiește întreținerea corespunzătoare a anvelopelor; este responsabilitatea șoferului să mențină presiunea corectă în anvelope, chiar dacă anvelopele nu sunt dezumflate în măsura în care să se declanșeze aprinderea matorului luminos de presiune scăzută în anvelope.

Vehiculul dvs. a fost prevăzut cu un semnalizator de defecțiune TPMS care indică funcționarea necorespunzătoare a sistemului. Indicatorul de funcționare defectuoasă a TPMS este combinat cu matorul luminos pentru presiune scăzută în anvelope. Atunci când sistemul detectează o funcționare defectuoasă, matorul va clipi aproximativ un minut, apoi va rămâne aprins continuu. Această secvență va continua și la inițializările ulterioare ale vehiculului, atât timp cât funcționarea defectuoasă persistă. Dacă este aprins indicatorul de funcționare defectuoasă, este posibil ca sistemul să nu poată detecta sau semnaliza presiunea scăzută în anvelope așa cum a fost proiectat. Funcționarea defectuoasă a TPMS poate apărea din diverse motive, inclusiv montarea pe vehicul a unor anvelope sau roți de rezervă sau modele alternative, ceea ce împiedică funcționarea corespunzătoare a TPMS. Verificați întotdeauna matorul luminos de funcționare defectuoasă a TPMS după înlocuirea uneia sau mai multor anvelope sau jante, pentru a vă asigura că anvelopele sau roțile de rezervă sau modele alternative permit funcționarea corespunzătoare a TPMS.

<sup>[1]</sup> Pentru reparații sau nevoi de service, Volvo vă recomandă să contactați un atelier autorizat Volvo.

## 13.4.6.1.1. Salvarea unei noi valori de referință pentru monitorizarea presiunii în anvelope

Sistemul de monitorizare a presiunii în anvelope are nevoie de o referință de la care să înceapă evaluarea. Aceasta înseamnă că valoarea trebuie să fie resetată în anumite circumstanțe pentru ca sistemul să funcționeze corect.

Dacă presiunea recomandată în anvelope s-a schimbat, trebuie memorată o nouă valoare de referință. Acest lucru s-ar putea întâmpla atunci când se efectuează anumite modificări, de ex., la fiecare schimb de anvelope care necesită o presiune în anvelope recomandată diferită. Valoarea de referință trebuie actualizată și atunci când apare o schimbare semnificativă în greutatea mașinii din cauza încărcării sau descărcării.

Pentru a salva o nouă valoare de referință, mașina trebuie să fie pornită și staționară.

1. Umflați anvelopele la presiunea corectă.<sup>[1]</sup>
2. Apăsați simbolul mașinii  din bara inferioară și accesați **Stare** → **Presiune în anvelope**.
3. Selectați **Actualizare presiune referință**.

### Notă

Butonul **Actualizare presiune referință** se utilizează pentru a salva o nouă valoare de referință pentru sistemul de monitorizare a presiunii în anvelope. Din motive de siguranță, această funcție este disponibilă numai atunci când mașina este pornită și staționară.

4. Confirmați că doriți să salvați o valoare nouă. Pasul de confirmare este necesar pentru a evita salvarea unei valori de referință noi în mod neintenționat.
  - > În acest fel, suprascrieți valoarea anterioară a presiunii în anvelope și introduceți o valoare de referință nouă.
5. Începeți deplasarea cu mașina. O valoare nouă va fi memorată după ce vă deplasați cu mașina timp de câteva minute la viteze de peste 30 km/h (20 mph).
  - După salvarea noii valori de referință, animația care indică evoluția salvării dispare din afișajul central.
  - Dacă memorarea eșuează, se va afișa o notificare în ecranul de stare a mașinii de pe afișajul central.

<sup>[1]</sup> Consultați eticheta cu presiunea în anvelope de pe stâlpul portierei șoferului pentru informații privind presiunea în anvelope recomandată pentru mașină.

## 13.4.6.2. Reglarea presiunii în anvelope

Presiunea în anvelope ar putea necesita ajustare în cazul în care schimbați roțile sau planificați să conduceți având o încărcătură neobișnuit de grea. Este normal ca presiunea în anvelope să scadă în timp. Ajustarea presiunii la nivelul corect pentru situația actuală ajută la o uzură uniformă a anvelopelor și la o performanță ridicată.

La verificarea și reglarea presiunii, anvelopele trebuie să fie la temperatura exterioară. Aceste operațiuni sunt cunoscute sub numele de anvelope reci. Nu eliberați niciodată aer dintr-o anvelopă încălzită. La răcire, presiunea aerului interior scade, ceea ce poate duce la anvelope subumflate sau chiar complet dezumflate.

Anvelopele se încălzesc foarte rapid și trebuie considerate ca fiind încălzite dacă sunt conduse peste 1,5 km (1 milă). Deseori, acestea necesită până la 3 ore pentru a se răci, înainte de a atinge din nou temperatura exterioară.

1. Scoateți capacul ventilului și apoi apăsați ferm manometrul pe ventil.
2. Verificați indicatorul pentru a observa presiunea actuală în anvelope.
3. Dacă presiunea este scăzută, umflați anvelopa la presiunea corectă. Presiunea recomandată pentru anvelopele montate în fabrică este afișată pe stâlpul portierei șoferului.

### Notă

#### Avertizarea de la sistemul de monitorizare a presiunii în anvelope

Efectuați modificările la presiunea în anvelopă atunci când anvelopele sunt reci. Cu toate acestea, în cazul în care este necesară ajustarea presiunii cu anvelopele calde, adăugați până la 20-40 kPa (2,9-5,8 PSI) la valoarea de presiune recomandată. Acest lucru va ajuta la eliminarea unei avertizări active de presiune scăzută în anvelope.

4. Montați la loc capacul ventilului<sup>[1]</sup> pentru a evita deteriorarea ventilului.

5. Verificați anvelopa pentru reziduuri blocate, de ex., cuie sau alte obiecte, care ar putea găuri anvelopa.
6. Inspectați flancurile anvelopelor pentru găuri, tăieturi, protuberanțe sau alte neuniformități.

În cazul în care umflați excesiv anvelopa, apăsați știftul metalic din centrul ventilului pentru a elibera aerul în exces. Apoi, verificați din nou presiunea.

**i Notă**

Roțile de rezervă pot avea presiuni recomandate diferite de cele ale anvelopelor originale. Utilizați întotdeauna presiunea recomandată de producătorul roții de rezervă.

**i Sfat**

Puteți utiliza compresorul din setul de reparare până temporară pentru a verifica și regla presiunea în anvelope a anvelopelor originale, dacă este cazul.

- <sup>[1]</sup> Utilizați numai capace de ventil Volvo originale sau capace din plastic, deoarece capacele de ventil metalice se pot coroda și adera la ventil.

---

## 13.5. Bateriile și sistemele electrice din mașină

Mașina are un sistem electric specializat care transferă energie electrică către și de la baterii. Pentru diferite funcții electrice, există circuite atât de înaltă tensiune, cât și de joasă tensiune.

Această secțiune a manualului include informații despre mai multe componente electrice ale mașinii. Sunt incluse aici:

- Bateria de propulsie
- Bateria de 12 V
- borna de alimentare cu 12 V de urgență;
- Siguranțe

### Important

#### Borna de 12 V

În cazul unei pierderi complete a alimentării electrice, mașina nu va putea fi descuiată deoarece încuietorile sunt acționate electric. Pentru a accesa mașina și a o încărca, mașina poate fi alimentată electric pentru un interval scurt de timp utilizând borna de 12 V, accesibilă extern. Poate fi accesată demontând un mic panou din pasajul roții din stânga față.

Înainte de a utiliza borna de 12 V, luați în considerare următoarele:

- Volvo recomandă ca borna de 12 V să fie utilizată numai de tehnicienii de service în scopul accesării mașinii, ca parte a recuperării din imobilizare.
- Terminalul extern de 12 V de pe mașină trebuie utilizat doar pentru a face mașina mai accesibilă. Nu încercați să încărcați de la acest punct o altă mașină sau o sursă externă similară.
- Utilizați un încărcător de 12 V cu un curent maxim de încărcare de sub 30 A.
- Nu conectați o altă baterie de 12 V la bornă.
- Conectarea unei alte surse de energie electrică care furnizează curenți de peste 30 A va arde siguranța bornei, dezactivând-o.
- Utilizați borna de 12 V numai pentru intervale scurte de timp. Aceasta nu a fost concepută pentru a alimenta mașina cu energie electrică în mod continuu.
- Asigurați-vă că respectați marcasele pozitive și negative de pe borne, deoarece inversarea polarității sistemului de joasă tensiune poate duce la deteriorarea componentelor sistemului de joasă tensiune sau la declanșarea siguranței de 30 A.

### Sfat

#### Încărcarea mașinii

Funcțiile și echipamentele pentru încărcare, de ex., portul de încărcare și cablurile, au secțiuni dedicate.

#### Funcții de confort

Funcțiile legate de alimentarea electrică, de ex., porturile USB și încărcarea wireless a dispozitivelor sunt acoperite în alte secțiuni.

### Avertizare

- Nu manipulați și nu modificați componentele electrice ale mașinii. Efectuați doar operațiunile care sunt descrise în mod clar în manualul de utilizare al mașinii.
- Componentele de înaltă tensiune pot genera sau pot conduce curenți mortali și trebuie manipulați doar de către tehnicieni autorizați.
- Nu efectuați reparații asupra componentelor sau asupra sistemului electric al mașinii. Contactați un atelier autorizat Volvo pentru orice reparații sau service necesare.

## 13.5.1. Bateria de propulsie

Conținutul acestui manual reprezintă starea manualului de utilizare la momentul tipăririi și poate să nu fie valabil în totalitate la un moment ulterior. Pentru informații suplimentare, consultați pe prima pagină notele complete privind precizările legale.

Bateria de propulsie a mașinii dvs. este sursa centrală de energie și putere a acesteia. Bateria alimentează cu electricitate întregul sistem electric de propulsie și alimentează, indirect, restul mașinii menținând încărcată bateria de 12 V de mici dimensiuni.

Bateria de propulsie este amplasată în partea de jos a șasiului mașinii.

## Îngrijirea și funcționarea corespunzătoare a bateriei

Modul în care utilizați mașina afectează starea bateriei de propulsie. În timp, capacitatea sa se reduce. Există practici de utilizare recomandate ce pot ajuta la prelungirea duratei de utilizare a bateriei. Aceste practici pentru utilizator acoperă evenimente și condiții care pot determina avarierea bateriei.

### Important

Menținerea mașinii cu bateria având un nivel de energie redus poate duce la deteriorarea bateriei. Dacă nivelul de energie din baterie este aproape de zero, asigurați-vă că încărcați bateria cât mai repede posibil.

### Sfat

Acest manual include secțiuni separate cu privire la starea de sănătate a bateriei și la modurile de remediere în cazurile în care bateria este descărcată.

## Întreținerea și lucrările de service la baterie

Bateria de propulsie este o componentă cu înaltă tensiune la care doar tehnicienii autorizați sunt instruiți să execute în siguranță lucrări de service.

### Avertizare

- Nu manipulați și nu modificați componentele electrice ale mașinii. Efectuați doar operațiunile care sunt descrise în mod clar în manualul de utilizare al mașinii.
- Componentele de înaltă tensiune pot genera sau pot conduce curenți mortali și trebuie manipulați doar de către tehnicieni autorizați.
- Nu efectuați reparații asupra componentelor sau asupra sistemului electric al mașinii. Contactați un atelier autorizat Volvo pentru orice reparații sau service necesare.

## Pașaportul bateriei

Puteți afla mai multe despre bateria de propulsie a mașinii dvs. scanând codul QR din pașaportul bateriei. Este amplasată pe interiorul stâlpului portierei de pe partea șoferului și este vizibilă la deschiderea portierei.

## 13.5.1.1. Gestionarea performanței și a stării corespunzătoare a bateriei

Conținutul acestui manual reprezintă starea manualului de utilizare la momentul tipăririi și poate să nu fie valabil în totalitate la un moment ulterior. Pentru informații suplimentare, consultați pe prima pagină notele complete privind precizările legale.

Există practici de utilizare ce pot ajuta la menținerea, în timp, a stării și performanței bateriei de propulsie. Anumite situații pot duce la deteriorarea bateriei; acestea trebuie evitate întotdeauna.

## Nivelul scăzut de energie din baterie și bateria descărcată

### Important

Dacă nu este încărcată după ce nivelul de energie din baterie ajunge la 0%, bateria de propulsie poate suferi o avariere gravă. În timp ce este parcată, mașina consumă o cantitate mică de energie. Prin urmare, dacă lăsați mașina cu un nivel redus de energie din baterie și fără să o încărcați, bateria s-ar putea descărca complet și s-ar putea deteriora. Dacă nivelul de energie din baterie scade sub 20% în timp ce mașina este parcată, se recomandă conectarea cât mai rapidă la încărcare.

Dacă nivelul de energie din baterie ajunge la 0%, se consideră că bateria este descărcată complet. În acel moment, mașina trebuie încărcată cât mai repede posibil, pentru a diminua pericolul de deteriorare a bateriei.

Bateria mai mică, de 12 V, este, de asemenea, în pericolul de a se descărca în cazul în care bateria de propulsie nu-i mai poate furniza electricitate. Dacă ambele baterii s-au descărcat, mașina nu va avea deloc energie și nici capacitatea de a iniția încărcarea.

## Gradul ridicat de încărcare

### Important

Dacă nivelul de energie din baterie este menținut ridicat o perioadă mare de timp, bateria de propulsie s-ar putea deteriora.

În cazul încărcării normale, uzura bateriei poate fi redusă selectând un nivel țintă de energie din baterie mai mic de 100%. Încărcați bateria la 100% doar dacă aveți nevoie de autonomie integrală pentru următoarea deplasare cu mașina.

Dacă lăsați mașina conectată la priză pentru încărcare și fără să aveți de gând să o conduceți în curând, selectați nivelul țintă de energie din baterie recomandat în ecranul de încărcare a mașinii.

## Obiceiurile de încărcare

Modul de încărcare recomandat pentru utilizarea zilnică este încărcarea cu c.a. În timp, acest mod ajută la menținerea bateriei în stare corespunzătoare de funcționare. Încărcarea cu c.c. provoacă o uzură mai mare.

## Parcarea pe termen lung

Dacă lăsați mașina parcată mai mult de o lună, nivelul recomandat de energie din baterie este de 40-60%. Pentru obținerea nivelului recomandat, utilizați sau încărcați mașina.

În cazul în care lăsați mașina parcată pentru perioade mai lungi de trei luni, vă recomandăm să o păstrați conectată, dar setați o limită de încărcare a bateriei de 50%. Acest lucru protejează capacitatea bateriei.

Verificați periodic nivelul de energie din baterie și dacă încărcarea se face în mod corespunzător.



Sfat

Pentru parcare pe termen lung, consultați secțiunea distinctă din acest manual, care conține mai multe recomandări.

## Parcarea la temperaturi ridicate



Important

Evitați expunerea mașinii la temperaturi extreme. Dacă există pericolul ca temperaturile să atingă 55 °C (131 °F), evitați să lăsați mașina parcată mai mult de 24 de ore.

În timpul perioadelor cu temperatură mai caldă, vă recomandăm să conectați mașina pe durata parcării. Temperaturile ridicate deteriorează bateria, mai ales dacă mașina este expusă la acestea pe perioade prelungite. Pe durata parcării, mașina poate răci în mod activ bateria, dar acest lucru consumă energie. Atunci când reveniți la mașină, nivelul de energie din baterie ar putea fi considerabil mai mic decât cel anterior. Dacă mașina este conectată la priză pentru încărcare, aceasta poate răci bateria fără a reduce nivelul de energie din baterie și fără a risca descărcarea completă a bateriei.

Dacă temperaturile sunt ridicate, vă recomandăm să parcați într-un spațiu umbrat. Lumina solară puternică în combinație cu temperaturile ridicate poate duce la temperaturi foarte ridicate ale bateriei și la un necesar excesiv de răcire.

## Parcarea la temperaturi scăzute

Când bateria este rece, mașina reduce temporar performanța bateriei până la încălzire. Conducerea mașinii într-o stare de performanță redusă nu dăunează bateriei.

Pentru a evita reducerea temporară a performanței din cauza unei baterii reci, conectați mașina pentru încărcare și activați condiționarea mașinii înainte de a începe deplasarea. În acest fel, mașina poate încălzi bateria fără a afecta performanța și autonomia disponibile.

La temperaturi sub -30 °C (-22 °F), evitați să lăsați mașina parcată mai mult de 24 de ore fără să o încărcăți.

## 13.5.1.2. Sistemul de răcire al grupului motopropulsor

Mașina are un sistem avansat de reglare a temperaturii.

Sistemul reglează activ temperatura bateriei de propulsie în timpul parcării, încărcării sau conducerii mașinii. Acest lucru se întâmplă în cazul în care mașina experimentează temperaturi ridicate sau scăzute și în timpul condiționării.



Important

Nu încercați niciodată să completați personal cu lichid de răcire

Sistemul de răcire este un sistem închis. Toate lucrările de întreținere necesare pentru sistemul de răcire trebuie efectuate de către un tehnician instruit. <sup>[1]</sup>

<sup>[1]</sup> Volvo vă recomandă un atelier autorizat Volvo.

## 13.5.2. Bateria de 12 V

Bateria de 12 V alimentează cu energie electrică toți consumatorii din mașină, cu excepția propulsiei electrice.

### Service și înlocuire

Bateria de 12 V nu necesită întreținere.

Contactați un atelier autorizat Volvo în cazul în care bateria de 12 necesită înlocuire.

#### Important

##### Borna de 12 V

În cazul unei pierderi complete a alimentării electrice, mașina nu va putea fi descuiată deoarece încuietorile sunt acționate electric. Pentru a accesa mașina și a o încărca, mașina poate fi alimentată electric pentru un interval scurt de timp utilizând borna de 12 V, accesibilă extern. Poate fi accesată demontând un mic panou din pasajul roții din stânga față.

Înainte de a utiliza borna de 12 V, luați în considerare următoarele:

- Volvo recomandă ca borna de 12 V să fie utilizată numai de tehnicienii de service în scopul accesării mașinii, ca parte a recuperării din imobilizare.
- Terminalul extern de 12 V de pe mașină trebuie utilizat doar pentru a face mașina mai accesibilă. Nu încercați să încărcați de la acest punct o altă mașină sau o sursă externă similară.
- Utilizați un încărcător de 12 V cu un curent maxim de încărcare de sub 30 A.
- Nu conectați o altă baterie de 12 V la bornă.
- Conectarea unei alte surse de energie electrică care furnizează curenți de peste 30 A va arde siguranța bornei, dezactivând-o.
- Utilizați borna de 12 V numai pentru intervale scurte de timp. Aceasta nu a fost concepută pentru a alimenta mașina cu energie electrică în mod continuu.
- Asigurați-vă că respectați marcasele pozitive și negative de pe borne, deoarece inversarea polarității sistemului de joasă tensiune poate duce la deteriorarea componentelor sistemului de joasă tensiune sau la declanșarea siguranței de 30 A.

Specificații pentru bateria de 12 V

|                                              |                                         |
|----------------------------------------------|-----------------------------------------|
| Tipul bateriei                               | H5 AGM                                  |
| Tensiune                                     | 12 V                                    |
| Dimensiuni (lungime x lățime x înălțime)     | 242 × 175 × 190 mm (9,5 × 6,9 × 7,5 in) |
| Capacitate                                   | 60 Ah                                   |
| Capacitate de pornire la rece <sup>[1]</sup> | 680 A                                   |

[1] CCA

## 13.5.2.1. Etichete de baterie

Bateriile auto de joasă tensiune au etichete care conțin informații pentru manipularea în condiții de siguranță.

### Simboluri



Evitați scântele și flăcări deschise.

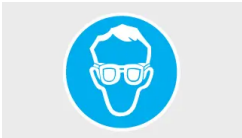

Purtați ochelari de protecție.



Nu păstrați bateriile la îndemâna copiilor.



Bateria conține acid coroziv.



Găsiți mai multe informații în manualul de utilizare al mașinii.



Risc de explozie.

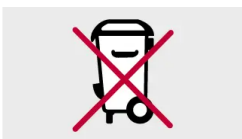

Bateria trebuie eliminată corect pentru a permite reciclarea.



Reciclați adecvat.

**i** Notă

#### Etichetele descrise

Etichetele descrise în acest manual sunt reprezentări generice ale celor amplasate în mașină. Manualul conține doar amplasarea acestora și tipurile de informații pe care etichetele le transmit. Pentru informații specifice despre mașină, găsiți eticheta aferentă.

### 13.5.3. Reciclarea bateriei

Bateriile uzate trebuie reciclate într-un mod ecologic.

Dacă nu sunteți sigur cu privire la eliminarea bateriilor, contactați Asistența Volvo. Bateria de propulsie trebuie manipulată numai de tehnicienii autorizați.

### 13.5.4. Siguranțe

Siguranțele electrice protejează diferite părți ale sistemului electric al mașinii prin întreruperea alimentării electrice în cazul în care curentul depășește pragul siguranței. O siguranță arsă trebuie înlocuită pentru a restaura funcționalitatea.

O siguranță arsă poate indica o defecțiune electrică. În cazul în care mașina indică o siguranță arsă, contactați Asistența Volvo.

**!** Important

- În cazul în care siguranța este înlocuită incorect, aceasta poate avaria sever sistemul electric.
- O siguranță de schimb trebuie să aibă specificațiile corecte, de ex., tipul și valoarea amperajului.
- Volvo vă recomandă să contactați un atelier autorizat Volvo pentru înlocuirea siguranțelor.

## 13.6. Unelte și echipamentul

Mașina este echipată cu anumite unelte utile în anumite situații. De ex., în cazul în care trebuie să schimbați o roată.

Uneltele și echipamentele din mașină sunt depozitate în locații diferite, de ex., sub capotă, în torpedo și în portbagaj. Familiarizați-vă cu ce aveți depozitat în mașină și nu căutați ceva numai atunci când aveți nevoie.

#### **Avertizare**

##### Depozitați în mod corespunzător uneltele

Dacă nu le utilizați, depozitați întotdeauna echipamentul și uneltele care nu sunt fixate în spațiile de depozitare prevăzute pentru acestea. În caz contrar, acestea pot cauza vătămare sau avarii în eventualitatea unei coliziuni.

##### Înainte de a utiliza uneltele, citiți toate instrucțiunile

În cazul în care sunt disponibile, înainte de utilizare, asigurați-vă că ați citit și ați înțeles toate instrucțiunile relevante privind uneltele și echipamentul.

Pentru recomandări privind uneltele și echipamentul din mașină, contactați asistența Volvo.

## Triunghiul reflectorizant



În cazul în care mașina trebuie imobilizată într-o zonă cu alte vehicule, puteți așeza pe sol triunghiul reflectorizant pentru a-i avertiza pe ceilalți participanți la trafic înainte să ajungă în dreptul mașinii dvs.

## Setul de prim ajutor



Mașina este prevăzută cu un set de prim ajutor. Anumite regiuni impun disponibilitatea permanentă a acestuia în mașină.

## Suportul extingtorului

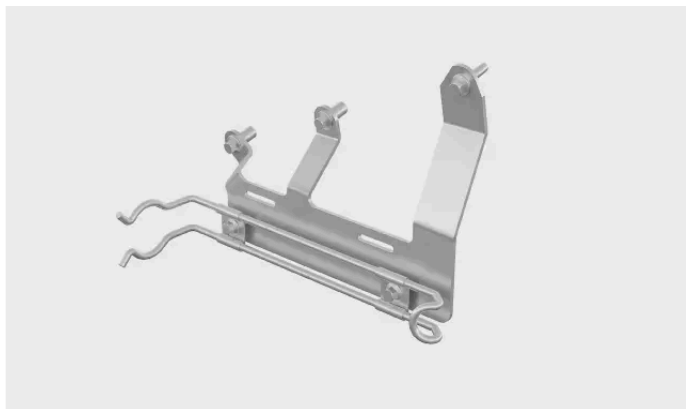

Mașina este prevăzută cu un suport pentru extingtor.

## Inelul de remorcare



Inelul de tractare poate fi montat în bara de protecție din față, pentru a permite tractarea. De asemenea, poate fi utilizat pentru asigurarea obiectelor transportate pe acoperișul mașinii și care sunt mai lungi decât acoperișul.

## Set de reparare temporară a penei



Mașina este prevăzută cu un set de reparare temporară a penei ce poate fi utilizat pentru vulcanizarea unei perforări minore a unei anvelope.

## 13.6.1. Utilizarea unui triunghi reflectorizant

Asamblați și expuneți un triunghi de avertizare în cazul în care mașina este immobilizată într-o zonă în care pot fi alte vehicule. Triunghiul reflectorizat are rolul de a notifica în prealabil alți șoferi de mașină sau de alte pericole staționare.



Triunghiul reflectorizant pliat, în cutie.

### *i* Notă

#### Norme și reglementări locale

Normele și reglementările privind modul și momentul de expunere a unui triunghi reflectorizant diferă între regiuni. Sunteți responsabil pentru cunoașterea și respectarea celor care se aplică în locația dvs.

### *i* Sfat

- În cazul în care este întuneric atunci când montați triunghiul reflectorizant, purtați o vestă reflectorizantă, dacă aveți una în mașină. În cazul în care nu aveți una, țineți triunghiul reflectorizant astfel încât partea reflectorizantă să fie vizibilă în timp ce îl transportați.
- Puteți utiliza carcasa ca un memento pentru a recupera triunghiul reflectorizant la plecare, așezând-o pe scaunul șoferului.

1. Aprindeți luminile de avarie.
2. Scoateți triunghiul reflectorizant din carcasă, depliați-l și conectați capetele.
3. Extindeți picioarele de susținere a triunghiului reflectorizant.
4. Poziționați triunghiul reflectorizant într-un loc adecvat în ceea ce privește traficul și la distanță, pentru a asigura alertarea în timp util a altor șoferi înainte de a ajunge la mașină.

Nu uitați să recuperați triunghiul reflectorizant înainte de a porni la drum din nou.

Conținutul acestui manual reprezintă starea manualului de utilizare la momentul tipăririi și poate să nu fie valabil în totalitate la un moment ulterior. Pentru informații suplimentare, consultați pe prima pagină notele complete privind precizările legale.

---

## 13.6.2. Montarea inelului de tractare

Utilizați inelul de tractare pentru a atașa un cablu de trolu pentru tractare.

Inelul de remorcare este înșurubat într-o priză cu filet, în spatele unui capac amplasat pe bara de protecție față, în partea dreaptă a mașinii. Deoarece mașina dvs. este echipată cu un cârlig de remorcare, acesta are doar un inel de remorcare montat în partea din față a mașinii. Cârligul de remorcare elimină necesitatea unui inel de remorcare în spate.

**!** Important

Înainte de a începe, citiți informațiile despre tractare și limitările acesteia.

Aduceți inelul de tractare pentru a-l avea la îndemână.

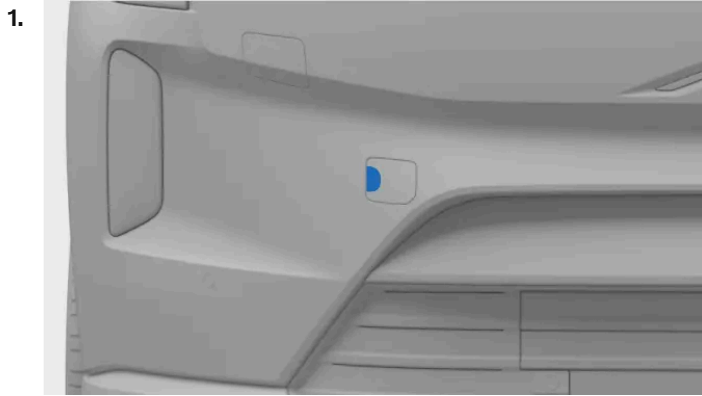

Capacul locației pentru inelul de tractare din față

Pentru prinderea în față: demontați capacul apăsând în centru, pe partea stângă. Capacul se rotește și apoi poate fi scos.

2. Înșurubați inelul de tractare complet în priză.

**!** Important

Este important ca inelul de tractare să fie complet strâns în poziție. Utilizați o cheie de prezoane prin inelul de tractare, pentru un efect de levier suplimentar.

După ce ați finalizat, nu uitați să demontați inelul de tractare și depozitați-l în locația de depozitare.

---

## 13.7. Ridicarea mașinii

Utilizând un cric puteți ridica de pe sol o singură roată a mașinii, la un moment dat. Înainte de a ridica mașina, citiți toate instrucțiunile.

### Important

Puteți plasa cricul în zonele de ridicare cu cricul ale mașinii; altfel, bateria se poate avaria.

#### Echipament recomandat sau furnizat

- Instrucțiunile de ridicare a mașinii presupun că utilizați un cric recomandat sau furnizat<sup>[1]</sup> de Volvo.
- Utilizați doar unelte și echipamente proiectate pentru modelul mașinii dvs. Pentru recomandări privind instrumentele, contactați un dealer Volvo.
- Pentru acțiunile care nu sunt descrise în manual, Volvo vă recomandă să contactați un atelier autorizat Volvo.
- Cricul portabil proiectat pentru utilizare ocazională și limitată este adecvat doar pentru activități de scurtă durată și urgente, cum ar fi repararea unei pene. Pentru utilizare frecventă sau prelungită se recomandă un cric de atelier de service.
- Ridicați mașina doar utilizând punctele sale de ridicare.

#### Alte tipuri de echipamente de ridicare

- Dacă utilizați echipament de ridicare care nu a fost furnizat de Volvo<sup>[2]</sup>, citiți cu grijă instrucțiunile aferente, înainte de a ridica mașina. Verificați dacă echipamentul este compatibil cu mașina.
- Atunci când este cazul, utilizați echipament de siguranță suplimentar, cum ar fi calele de roți.
- La utilizarea cricurilor de atelier sau a altor echipamente de ridicate concepute pentru utilizare frecventă și de durată, utilizați zonele de ridicare distincte, nu cele descrise în aceste instrucțiuni.

### Avertizare

#### Siguranța în jurul mașinii

- Dacă schimbați o roată în sau aproape de trafic, asigurați-vă că dvs. și mașina sunteți clar vizibili pentru ceilalți participanți la trafic. Activați luminile de avarie, montați un triunghi reflectorizant într-o locație vizibilă, dar sigură, și purtați o vestă reflectorizantă.
- Indicați pasagerilor o zonă sigură unde să aștepte, la distanță de mașină și de trafic.
- Cât timp este ridicată mașina, sunteți persoana responsabilă cu siguranța în jurul mașinii. Nu permiteți pasagerilor să stea în interiorul sau în apropierea mașinii.

#### Ridicarea mașinii

- Cât timp este ridicată, nu intrați sub mașină și nici nu permiteți cuiva să intre sub mașină, cu nicio parte a corpului.
- Nu introduceți niciun obiect între sol și cric și nici între cric și punctul de ridicare al mașinii.
- Nu utilizați echipament de ridicare care prezintă semne de deteriorare.

Înainte de a ridica mașina:

- Strângeți lângă dvs. sculele și piesele necesare pentru operațiunea planificată.

- Asigurați-vă de starea corespunzătoare a cricului și verificați dacă filetele sale sunt lubrificate corespunzător și nu au noroi pe ele.
- Pentru a evita declanșarea accidentală a alarmei, reduceți nivelul de sensibilitate a alarmei mașinii.

1. Acționați frâna de parcare.
2. Activați modul cric din setări.
3. Pentru a reduce pericolul mișcării mașinii cât timp este ridicată, așezați cale de roți. Se pot utiliza și pietre mari sau blocuri de lemn. Așezați-le în fața și în spatele fiecărei roți rămase pe sol.
4. Identificați pe șasiu punctele prevăzute pentru ridicarea cu cricul.

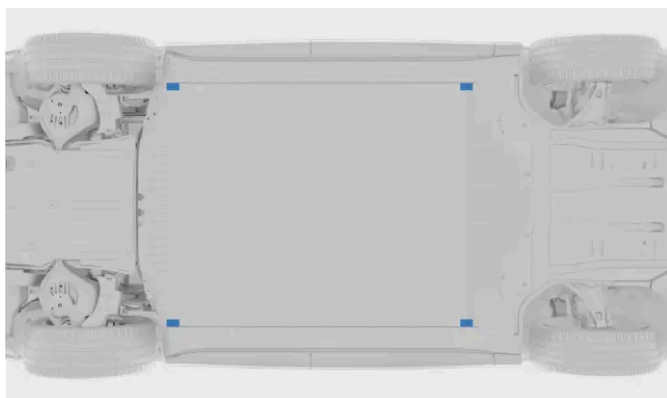

Există două puncte de ridicare cu cricul pe ambele părți ale mașinii.

5. Așezați cricul sub punctul de ridicare a mașinii. Suprafața pe care este așezat cricul trebuie să fie fermă, nealunecoasă și plană. Poziționați cricul cu mânerul de ridicare îndreptat în afara mașinii.
6. Acționați cricul până când capul său se fixează în punctul de ridicare de pe mașină. Elementul protuberant al capului cricului trebuie să se fixeze în fanta punctului de ridicare.

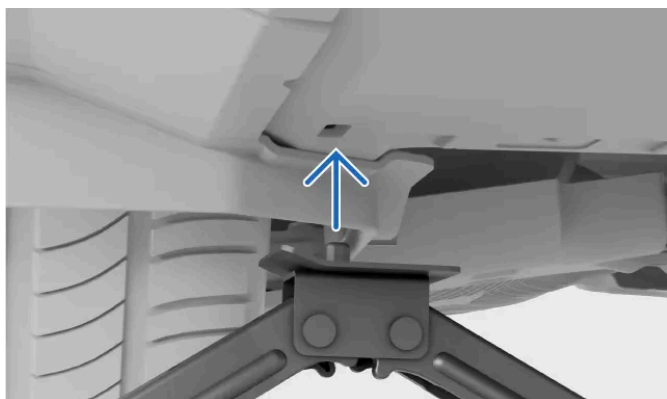

7. Faceți o aliniere finală. Asigurați-vă că:
  - cricul nu este înclinat în nicio direcție;
  - baza cricului este centrată sub punctul de ridicare;

- capul cricului face corect contact cu punctul de ridicare.



8. Ridicați mașina la o înălțime corespunzătoare. Nu o ridicați mai mult decât este necesar pentru operațiunea pe care o efectuați.

 **Avertizare**

Pe durata ridicării, nu lăsați mașina nesupravegheată.

După ce ați terminat treaba, coborâți cu grijă mașina. Nu uitați să testați funcțiile importante ale mașinii, funcții ce ar putea fi afectate de operațiunea pe care ați efectuat-o.

Depozitați cricul în spațiul său de depozitare.

Modul cric se va dezactiva în momentul în care porniți de pe loc.

<sup>[1]</sup> În funcție de piața de comercializare, mașina ar putea fi prevăzută cu un cric pentru utilizare ocazională și limitată.

<sup>[2]</sup> De exemplu, cricurile de atelier de service sau alte echipamente de ridicare proiectate pentru utilizare frecventă sau prelungită

---

## 13.7.1. Zonele de ridicare pentru atelier

Puteți utiliza un cric de atelier sau un echipament de ridicare conceput pentru utilizări frecvente și de durată atunci când ridicați mașina de la sol. Cu toate acestea, asigurați-vă că le poziționați în zonele de ridicare ale mașinii.

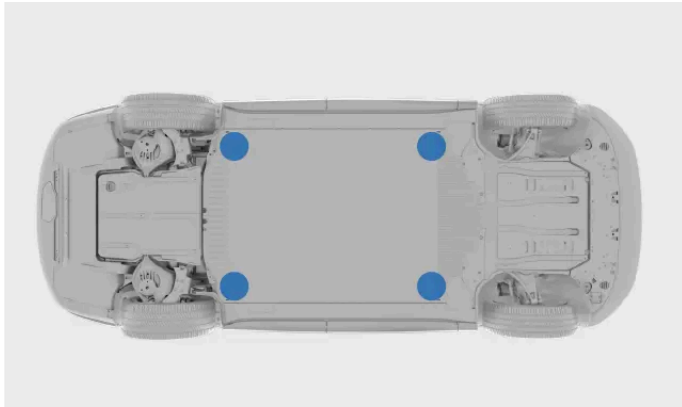

Zone de ridicare de utilizat împreună cu echipamentele de atelier.

Zonele de ridicare de utiliza împreună cu echipamentele de atelier sunt amplasate în colțurile exterioare ale tăvii bateriei. Acestea se află în spatele punctelor de ridicare obișnuite, în apropierea zonei nervurate.

#### Important

Puteți plasa cricul de atelier în zonele de ridicare ale mașinii; altfel, bateria se poate avaria.

În cazul în care utilizați un cric de atelier, verificați dacă placa cricului este prevăzută cu o protecție din cauciuc, care să protejeze mașina și să garanteze că mașina rămâne stabilă.

Pentru a evita declanșarea accidentală a alarmei, reduceți nivelul de sensibilitate a mașinii înainte de a o ridica.

#### Notă

Trebuie să activați modul cric pentru a ridica mașina de la sol.

## 13.7.2. Activarea modului cric

În cazul în care este nevoie să ridicați o roată de la sol, de ex., la schimbarea unei roți, activați mai întâi modul cric.

Mașina este echipată cu o suspensie pneumatică, care va aduce la nivel mașina în cazul în care terenul prezintă denivelări. Suspensia pneumatică trebuie dezactivată atunci când utilizați un cric pentru a ridica o roată de la sol. Dacă nu faceți acest lucru, mașina va încerca să mențină o poziție în plan.

1. Apăsați simbolul mașină  din bara inferioară și accesați **Setări**.
2. Accesați **Comenzi** → **Moduri mașină** → **Mod cric**.

Conținutul acestui manual reprezintă starea manualului de utilizare la momentul tipării și poate să nu fie valabil în totalitate la un moment ulterior. Pentru informații suplimentare, consultați pe prima pagină notele complete privind precizările legale.

### 3. Activați modul cric.

Modul cric se va dezactiva automat când plecați de pe loc.

## 13.8. Lucrările de întreținere și reparații

Lucrările de întreținere și reparații efectuate corespunzător sunt esențiale pentru menținerea în stare bună de funcționare a mașinii dvs.

Mașina dvs. ține evidența programării anterioare la service și vă anunță atunci când este momentul să faceți o nouă programare. Ea poate diagnostica singură multe tipuri de defecțiuni și vă poate anunța atunci când este cazul să luați măsuri.

Dacă observați că este nevoie de lucrări de întreținere sau reparații pe care mașina nu le-a detectat, contactați Asistența Volvo.

Volvo vă recomandă un atelier autorizat Volvo pentru toate lucrările de întreținere și reparații necesare.

### Important

#### Erori și notificări

În cazul în care o notificare din mașină impune o lucrare de întreținere, faceți o programare cât mai curând. Ecranul de stare a mașinii din afișajul central conține și informații despre problemele detectate.

### Avertizare

- Nu manipulați și nu modificați componentele electrice ale mașinii. Efectuați doar operațiunile care sunt descrise în mod clar în manualul de utilizare al mașinii.
- Componentele de înaltă tensiune pot genera sau pot conduce curenți mortali și trebuie manipulați doar de către tehnicieni autorizați.
- Nu efectuați reparații asupra componentelor sau asupra sistemului electric al mașinii. Contactați un atelier autorizat Volvo pentru orice reparații sau service necesare.

## Programul de lucrări de întreținere recomandat de Volvo

Volvo vă recomandă să contactați un atelier Volvo autorizat pentru efectuarea lucrărilor de întreținere și reparații. Atelierele Volvo dețin personalul, instrumentele speciale și documentația de service necesară pentru a furniza lucrări de service de calitate ridicată. Programul de lucrări de întreținere recomandat de Volvo a fost dezvoltat pentru a oferi mașinii o durată mare de utilizare. Întreținerea mașinii conform programului său personalizat de lucrări de întreținere ar putea fi o condiție necesară pentru acoperirea garanțiilor oferite de Volvo. Informațiile despre service și garanție aferente mașinii <sup>[1]</sup> conțin detalii suplimentare privind termenii și condițiile de service și garanție.

<sup>[1]</sup> Aceasta este o publicație separată livrată împreună cu mașina dvs.

---

## 13.8.1. Programarea pentru lucrări de întreținere sau reparații

Asistența Volvo gestionează rezervările atunci când aveți nevoie de o programare pentru lucrări de întreținere sau reparații. Atelierele autorizate Volvo au echipamente și personal calificat care să se ocupe de mașina dvs.

Mașina vă notifică atunci când este momentul pentru lucrări de întreținere.

1. Contactați Asistența Volvo pentru a programa o intervenție. Ei vor localiza cel mai apropiat punct de service.

În cazul în care nu puteți contacta Asistența Volvo și aveți nevoie urgentă de lucrări de întreținere sau reparații, contactați un serviciu de asistență rutieră disponibil în locația dvs.

---

## 13.8.2. Portul de diagnosticare la bord

Mașina are un port de diagnosticare ce permite unui atelier de service să se conecteze la mașină și să comunice cu sistemele acesteia. Nu conectați la mașină echipamente care nu au fost autorizate de către Volvo.

Portul de diagnosticare este de tip OBDII.

Portul de diagnosticare este amplasat sub tabloul de bord, aproape de maneta de deschidere a capotei.

Utilizarea necorespunzătoare a portului de diagnosticare poate afecta negativ software-ul și sistemele mașinii. Aici sunt incluse conectarea de echipamente neautorizate<sup>[1]</sup> și instalarea de software sau de instrumente de diagnosticare.

### Avertizare

Volvo nu acceptă nicio răspundere în cazul în care echipamente neautorizate sunt conectate la portul de diagnosticare de la bordul mașinii. Pentru mai multe informații, contactați un atelier autorizat Volvo.

<sup>[1]</sup> Echipament care nu a fost aprobat de Volvo.

## 14. Mașina imobilizată și remorcarea

În cazul în care nu puteți conduce mașina, aceasta se consideră a fi imobilizată. Contactați întotdeauna un atelier autorizat Volvo în cazul în care nu puteți găsi o soluție în manual sau nu sunteți sigur cu privire la modul în care să continuați.

În funcție de natura problemei, o puteți rezolva singur sau cu asistență din partea atelierului autorizat Volvo sau a altor servicii. Această parte a manualului acoperă un număr de scenarii și modul de abordare a acestora în condiții de siguranță.

În cazul în care s-a produs accident sau există un risc de accident, prioritizați siguranța și cerințele medicale înainte de remorcarea mașinii. Nu ezitați să contactați serviciile de urgență, dacă este cazul.

Următoarele scenarii au propriile secțiuni în manual, care vă pot ajuta să identificați problema de bază și ce pași sunt necesari pentru remorcare.

- Mașina se defectează și mașina nu poate fi utilizată conform instrucțiunilor.
- Baterie este descărcată și mașina nu răspunde.
- Mașina are avarii fizice. Avaria poate face mașina neadecvată pentru a fi condusă sau determină imobilizarea. Chiar și o avarie superficială trebuie evaluată pentru a vă asigura că mașina poate fi utilizată în siguranță.

---

### 14.1. Mașina avariată

În cazul în care mașina este avariată, este important să identificați măsura și severitatea avariei pentru a determina modul de gestionare a mașinii în siguranță.

Avariile pot imobiliza mașina sau aceasta nu poate fi condusă în condiții de siguranță.

Contactați un atelier autorizat Volvo în cazul în care mașina a fost avariată sau arată semne de avarii produse în timpul parcării. În cazul în care avaria imobilizează sau diminuează semnificativ performanța mașinii, tractați-o printr-un serviciu de asistență rutieră și tractare, după caz.

#### Important

##### Avarie minoră

Mașina poate efectua o autodiagnoză pentru mai multe defecte, dar nu va putea detecta toate tipurile de avarii sau prezice consecințele acestora. Un impact minor, care duce la avarii superficiale, poate deranja componentele din spatele zonei afectate, de ex., dezalinierea unui senzor de parcare dintr-o bară de protecție. Prin urmare, este important să apelați la un tehnician calificat pentru a examina avariile minore sau superficiale pentru a determina dimensiunea avariei.

### Avarie care determină imobilizarea

Există mai multe tipuri de avarii care pot determina imobilizarea mașinii. Acestea includ, dar nu se limitează la:

- avarii survenite ca urmare a coliziunilor;
- pană;

Conținutul acestui manual reprezintă starea manualului de utilizare la momentul tipăririi și poate să nu fie valabil în totalitate la un moment ulterior. Pentru informații suplimentare, consultați pe prima pagină notele complete privind precizările legale.

- deteriorarea parbrizului;
- Avariere cauzată de apă
- defecțiuni mecanică.

## avarii survenite ca urmare a coliziunilor;

După o coliziune suficient de severă, mașina intră în modul de siguranță și va necesita să fie tractată.

### Important

Dacă este posibil, nu încercați să conduceți sau să deplasați mașina după o coliziune severă. În cazul în care mașina constituie un pericol în trafic, se poate face o excepție pentru a o muta pe o distanță scurtă pentru a evita pericolele, dacă starea mașinii permite acest lucru.

## Avariere cauzată de apă

Avarierea cauzată de apă poate avaria permanent mașina și afecta semnificativ modul în care aceasta funcționează.

### Important

Uscarea mașinii sau permiterea uscării va fi insuficient pentru a remedia avarierea semnificativă cauzată de apă. Un tehnician calificat trebuie să examineze orice avariere cauzată de apă pentru a determina severitatea și gradul acesteia.

## Avariere mecanică

Cel mai bun mod de a evita defecțiunile mecanice este de a întreține periodic mașina și de a o utiliza respectând instrucțiunile de utilizare. Este important să efectuați verificări constante ale mașinii.

## 14.2. Funcționarea defectuoasă

Atunci când o parte a mașinii sau una din funcțiile acesteia nu funcționează conform proiectării, se consideră că s-a produs o defecțiune.<sup>[1]</sup> Utilizarea mașinii nu mai este sigură, în funcție de tipul de defecțiune produsă la mașină.

### Notă

#### Mașina imobilizată

Mașina se consideră a fi imobilizată în cazul în care o defecțiune previne conducerea în siguranță.

#### Mașina care nu răspunde

Pentru problemele legate de energie, există în acest manual o secțiune separată.

## Sfaturi generale privind funcționarea defectuoasă

Conținutul acestui manual reprezintă starea manualului de utilizare la momentul tipăririi și poate să nu fie valabil în totalitate la un moment ulterior. Pentru informații suplimentare, consultați pe prima pagină notele complete privind precizările legale.

Dacă o funcție nu se execută în mod corespunzător, încercați următoarele operațiuni:

- Citiți ce scrie în manual despre funcție. Asigurați-vă că aveți la cunoștință ce anume este obligatoriu pentru ca funcția să se execute în mod corespunzător. Cauza problemei poate fi faptul că nu sunteți conștient de limitările unei anumite funcții.
- Reporniți toate sistemele și dispozitivele aferente. Acest lucru se referă și la mașina în sine, dar poate include și telefonul dvs. sau o aplicație.
- Dacă există mai multe moduri de a utiliza o funcție sau de a efectua o activitate, încercați alternativele.

#### Notă

#### Schimbările după actualizările software

Actualizările software pot introduce schimbări ale funcțiilor, care ar putea modifica modul acestora de funcționare. Citiți informațiile furnizate la fiecare actualizare pentru a înțelege de ce mașina se poate comporta diferit.

## Cauzele posibile

Dacă o funcție nu se execută conform așteptărilor, există mai multe cauze posibile:

- S-au schimbat setările mașinii.
- Condițiile de mediu afectează mașina și sistemele sale.
- Interferența de semnal afectează conectivitatea și sistemele wireless.
- S-a ars o siguranță și trebuie înlocuită.
- O eroare software.
- O defecțiune mecanică.

## În caz de nevoie, contactați un atelier autorizat Volvo.

Dacă nu puteți rezolva problema utilizând informațiile din manual, contactați un atelier autorizat Volvo.

Notați-vă ce anume s-a întâmplat în jurul orei la care a apărut problema. Acest lucru ar putea ajuta la identificarea cauzei. Un eveniment cheie ar putea fi:

- avarierea mașinii;
- expunerea la condiții extreme;
- lucrările recente de service, întreținere sau de înlocuire a unei componente;
- software-ul actualizat recent;
- Orice alte defecțiuni sau erori

<sup>[1]</sup> În anumite cazuri, un presupus defect sau defecțiune ar putea fi, în schimb, o limitare intenționată declanșată de condițiile de funcționare a mașinii în momentul respectiv.

## 14.3. Mașina nu are energie sau nu reacționează la comenzi

Conținutul acestui manual reprezintă starea manualului de utilizare la momentul tipării și poate să nu fie valabil în totalitate la un moment ulterior. Pentru informații suplimentare, consultați pe prima pagină notele complete privind precizările legale.

În cazul în care mașina nu reacționează la comenzi sau pare să nu aibă energie, cauza ar putea fi bateriile descărcate sau ceva care afectează sistemele electrice ale mașinii.

În cazul în care bateriile mașinii sunt descărcate, mașina nu va răspunde la unele acțiuni. Printre acestea se numără și descuierea sau pornire.

În cazul în care mașina nu răspunde din cauza lipsei energiei electrice, în funcție de situație, pot fi disponibile mai multe opțiuni de remediere.

Următoarele situații pot duce la descărcarea ambelor baterii ale mașinii:

- Mașina este condusă până când bateria ajunge la un nivel de 0% și nu este reîncărcată imediat.
- Mașina este lăsată cu un grad redus de încărcare. Dacă nu este conectată pentru încărcare, nivelul de energie din baterie scade și mai mult deoarece, pe perioada parcurii, mașina consumă cantități mici de energie.
- Mașina este lăsată mult timp fără a fi încărcată, ceea ce permite scăderea nivelului de energie din baterie.
- Temperaturile scăzute reduc temporar capacitatea bateriei sau nivelul optim pentru a menține mașina sub tensiune.

Condiții sau moduri de utilizare care cresc consumul de energie și duc la o scădere mai rapidă decât cea prevăzută a nivelului de energie din baterie:

- utilizarea accesoriilor sau a funcțiilor din mașină consumatoare de energie;
- temperaturile ridicate ce declanșează răcirea bateriei.

## Recuperarea unei baterii de propulsie complet descărcate

În cazul în care numai bateria de propulsie este descărcată, sistemele mașinii au energie, însă mașina nu poate fi pornită sau condusă. Mașina indică faptul că gradul de încărcare al bateriei este de 0%. În acest caz, bateria de 12 V poate alimenta sistemele necesare pentru a iniția încărcarea bateriei de propulsie. Este importantă conservarea energiei în bateria de 12 V pentru a putea accesa și încărca mașina.

Acțiuni de recuperare a mașinii:

- În cazul în care puteți încărca mașina acolo unde este parcată, faceți acest lucru imediat.
- În cazul în care mașina nu poate fi încărcată în locația curentă, remorcați mașina și transportați-o la o sursă de încărcare. Între timp, conservați energia electrică rămasă în bateria de 12 V. Acest lucru este important pentru starea de funcționare a bateriei, ceea ce va menține disponibilă funcționarea de bază pentru a o putea utiliza în caz de urgență.

## Recuperarea mașinii în urma consumului complet de energie

În cazul în care bateria de 12 V se descarcă, mașina nu va răspunde deloc. Acest lucru se poate întâmpla în cazul în care bateria de propulsie nu va putea păstra bateria de 12 V încărcată, de ex., atunci când bateria de propulsie este complet descărcată și mașina nu este încărcată la timp. În cazul în care ambele baterii sunt descărcate, mașina nu răspunde deloc și nu va putea fi încărcată în mod normal.

Acțiuni de recuperare:

- Contactați un atelier autorizat Volvo sau un serviciu de asistență rutieră sau de remorcare.
- În cazul în care există o sursă de încărcare în locația în care mașina este imobilizată, veți putea alimenta temporar mașina utilizând o bornă specială de 12 V de exterior. Acest lucru vă poate permite să inițiați încărcarea.
- În cazul în care mașina nu poate fi încărcată în acea locație, aceasta trebuie transportată către o locație cu o sursă de încărcare. Un atelier autorizat Volvo are echipamentul necesar pentru a porni mașina și a o încărca.

 **Important**

## Borna de 12 V

În cazul unei pierderi complete a alimentării electrice, mașina nu va putea fi descuiată deoarece încuietorile sunt acționate electric. Pentru a accesa mașina și a o încărca, mașina poate fi alimentată electric pentru un interval scurt de timp utilizând borna de 12 V, accesibilă extern. O puteți accesa prin demontarea unui panou mic de lângă pasajul roții din stânga față.

Înainte de a utiliza borna de 12 V, luați în considerare următoarele:

- Volvo recomandă ca borna de 12 V să fie utilizată numai de tehnicienii de service în scopul accesării mașinii, ca parte a recuperării din imobilizare.
- Terminalul extern de 12 V de pe mașină trebuie utilizat doar pentru a face mașina mai accesibilă. Nu încercați să încărcați de la acest punct o altă mașină sau o sursă externă similară.
- Utilizați un încărcător de 12 V cu un curent maxim de încărcare de sub 30 A.
- Nu conectați o altă baterie de 12 V la acea bornă.
- Conectarea unei alte surse de energie electrică care furnizează curenți de peste 30 A va arde siguranța bornei, dezactivând-o.
- Utilizați borna de 12 V numai pentru intervale scurte de timp. Aceasta nu a fost concepută pentru a alimenta mașina cu energie electrică în mod continuu.
- Asigurați-vă că respectați marcasele pozitive și negative de pe borne, deoarece inversarea polarității sistemului de joasă tensiune poate duce la deteriorarea componentelor sistemului de joasă tensiune sau la declanșarea siguranței de 30 A.

## Alte scenarii în care mașina nu are energie

Pot exista situații în care sunteți sigur că gradul de încărcare al bateriei nu este scăzut. În astfel de cazuri, o lipsă a energiei electrice indică faptul că bateria de 12 V nu primește energie electrică de la bateria de propulsie sau nu poate furniza mașinii energie electrică.

Scenarii posibile ce afectează furnizarea de energie la 12 V:

- S-a ars o siguranță și trebuie înlocuită.
- Bateria de 12 V este defectă.
- Există o defecțiune electrică, hardware sau software ce împiedică pornirea mașinii.

În cazul în care nu puteți identifica cauza problemei sau nu o puteți remedia prin consultarea manualului, contactați un atelier autorizat Volvo.

## 14.4. Remorcarea

Remorcarea mașinii presupune, în mod normal, transportul acesteia cu ajutorul unui vehicul de remorcare. Acest lucru este necesar în cazul în care mașina este imobilizată și funcționarea acesteia nu poate fi restaurată în acea locație.

În cazul în care mașina necesită remorcare, contactați un atelier autorizat Volvo. <sup>[1]</sup>

Procedura de recuperare recomandată depinde de condițiile de la fața locului și de starea mașinii. Dacă mașina nu este avariata și are energie, poate fi activat modul de remorcare pentru a trage mașina pe platforma vehiculului de remorcare. Dacă mașina este avariata, nu reacționează sau se află în modul de siguranță, aceasta trebuie ridicată pe platforma vehiculului de recuperare.

 **Important**

#### Roțile ridicate de pe sol

Indiferent de starea mașinii, pentru a fi remorcată aceasta trebuie transportată cu toate roțile ridicate de pe sol. Rotirea forțată a roților în timpul transportului poate avaria grav mașina.

#### Mentținerea unei distanțe sigure

Nu permiteți nimănui să stea direct în spatele mașinii în timp ce aceasta este trasă pe vehiculul de remorcare.

<sup>[1]</sup> Dacă este necesară remorcarea urgentă, puteți să contactați direct un serviciu de remorcare și asistență rutieră.

## 14.5. Modul de siguranță

În cazul în care mașina detectează avarii ce compromit siguranța, aceasta poate intra în modul de siguranță.

Modul de siguranță limitează funcțiile disponibile în cazul în care mașina are avarii semnificative. Dacă a fost activat modul de siguranță, asupra mașinii trebuie efectuate evaluări ale avariilor și lucrări de reparații <sup>[1]</sup>. Dacă, indiferent de motiv, s-a activat modul de siguranță, contactați un atelier autorizat Volvo.

Dacă sunt încă funcționale, afișajele indică în mod clar intrarea mașinii în modul de siguranță.

La activarea modului de siguranță, nu veți putea conduce mașina. Cu toate acestea, în cazul în care aveți nevoie să deplasați mașina din calea unui pericol imediat, puteți ieși din modul de siguranță din afișajul central. Conducerea mașinii după ce modul de siguranță a fost dezactivat trebuie efectuată cu atenție și numai pe distanțe scurte, de ex., pe marginea drumului.

 **Notă**

La ieșirea din modul de siguranță, mașina va efectua o verificare de siguranță. Apoi, aceasta este comunicată în afișajul pentru șofer. În cazul în care verificarea eșuează, nu veți putea ieși din modul de siguranță pentru a putea deplasa mașina.

### **Avertizare**

- Nu utilizați și nu rămâneți în mașină dacă aceasta este în modul de siguranță. Singura excepție de la această regulă este deplasarea mașinii pe o distanță scurtă în cazul în care reprezintă un pericol imediat pentru traficul din jur.
- Nu tractați mașina înainte de a activa mai întâi modul de tractare. Această opțiune este disponibilă în afișajul central.
- Resetarea stării mașinii fără a se efectua evaluări ale avariilor și lucrări de reparații poate duce la avarierea într-o măsură și mai mare a mașinii precum și la vătămări.

[1] Volvo vă recomandă un atelier autorizat Volvo

## 14.6. Tractarea mașinii

Mașina poate fi tractată pe distanțe scurte, dacă este cazul. În acest scop, activați mai întâi modul tractare.

### **Important**

#### Înainte de tractarea mașinii

- Pentru a evita declanșarea accidentală a alarmei, reduceți nivelul de sensibilitate a mașinii înainte de a o tracta.
- Puteți accesa modul tractare numai dacă mașina are energie electrică. Dacă mașina nu poate fi pornit, atunci va avea nevoie de o remorcă completă.
- Citiți toate informațiile despre remorcarea mașinii înainte de a activa modul de remorcă.
- Tractați mașina numai pe distanțe scurte, de ex., până la marginea drumului sau pe o platformă de remorcă. Tractarea mașinii pe distanțe mai lungi poate deteriora mașina determinând încărcarea incorectă a bateriei.

Pentru a tracta mașina, activați mai întâi modul tractare, ceea ce implică montarea inelului de tractare și a cablului de trolu. Asigurați-vă că aveți la îndemână tot echipamentul necesar.

1. Activați modul de tractare din afișajul central.
  - > Se va afișa conformarea de activare a modului de tractare.
2. Tractați mașina pe platforma unui vehicul de remorcă sau către o zonă sigură, de ex., pe marginea drumului.
3. Când mașina este în locul potrivit, acționați frâna de parcare.
  - > Modul de remorcă se dezactivează.
4. Dacă este cazul, demontați inelul de tractare și cablul de trolu.

 **Important**

Apelați întotdeauna la un vehicul de remorcare pentru a transporta mașina, oricând aceasta nu poate fi condusă. Rotirea forțată a roților în timpul transportului poate avaria grav mașina. Asigurați-vă că mașina este transportată numai pe platforma unui vehicul de remorcare, astfel încât roțile mașinii să nu atingă solul în timpul transportului.

## 14.6.1. Activarea modului de remorcare

În cazul în care mașina trebuie tractată pe platforma unui vehicul de remorcare, activați mai întâi modul tractare din setări.

 **Important**

- Tractarea mașinii fără activarea modului de tractare poate duce la avariarea acesteia. Urmăți instrucțiunile din afișaj până când se afișează confirmarea că modul de tractare este activ înainte de a iniția tractarea mașinii.
- Modul de tractare poate fi accesat numai dacă mașina are energie electrică. Dacă mașina nu poate fi pornit, atunci va avea nevoie de o remorcare completă.
- Citiți toate informațiile despre remorcarea mașinii înainte de a activa modul de remorcare.

 **Notă**

Modul de tractare se utilizează atunci când mașina trebuie tractată. Nu activați acest mod pentru tractarea altor vehicule sau remorci.

1. Apăsați simbolul mașină  din bara inferioară și accesați **Setări**.
  2. Accesați **Comenzi** → **Moduri mașină** → **Mod remorcare**.
- > În afișajul central, va rula tutorialul pentru modul de tractare.
3. Urmăți tutorialul până obțineți confirmarea că modul tractare este activ.

Modul tractare se dezactivează la cuplarea frânei de parcare.

## 15. Specificații

Aceste specificații descriu mașina în termeni tehnici și valori. Veți putea avea nevoie de unele informații atunci când cumpărați anvelope noi, de exemplu.

Aceste informații sunt împărțite în următorul mod, cu câteva exemple din conținutul lor care să vă ajute pentru îndrumare.

- Caracteristicile generale ale mașinii - dimensiuni, greutate și denumirile de tip.
- Specificațiile grupului motopropulsor - performanță, motorul electric, autonomia și consumul de energie electrică.
- Specificațiile roților și anvelopelor - presiune aprobate pentru anvelope și dimensiunile anvelopelor.
- Specificațiile lichidelor - lichidul de frână și lichidul de răcire a sistemului de aer condiționat.
- Certificatele și omologările

---

### 15.1. Caracteristici generale ale mașinii

Această secțiune include informații de bază despre mașină. Aceste date vă ajută să determinați configurarea specifică a mașinii.

Este important să cunoașteți aceste informații despre mașină, din mai multe motive. De exemplu, pentru a putea comanda piesele de schimb sau accesoriile corecte.

---

#### 15.1.1. Dimensiunile mașinii

Găsiți aici dimensiunile mașinii, de ex., lungime și înălțime.

Localizați mai întâi în imagine măsurătoarea pe care o căutați, apoi verificați litera corespunzătoare din tabelul de mai jos.

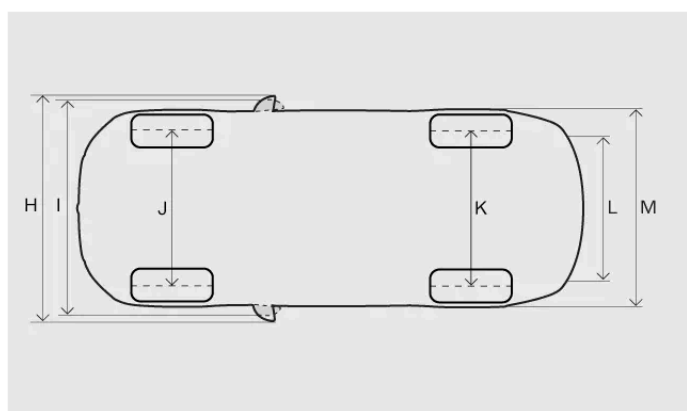
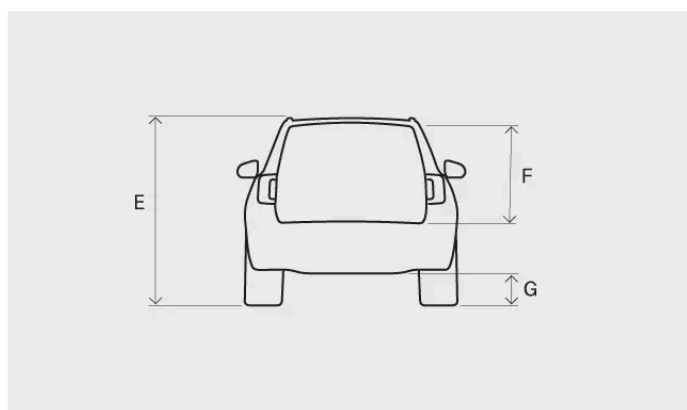
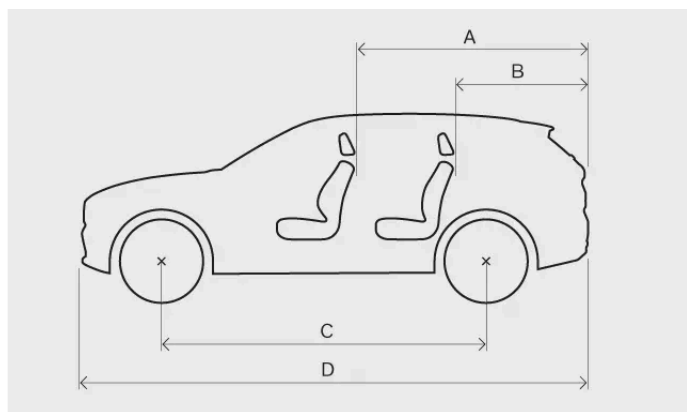

| Măsurătoare |                                                  | Milimetri                   | Inch                        |
|-------------|--------------------------------------------------|-----------------------------|-----------------------------|
| A           | Lungime de încărcare, podea, banchetă rabatată   | 2032<br>1276 <sup>[1]</sup> | 80,0<br>50,2 <sup>[1]</sup> |
| B           | Lungimea de încărcare, podea                     | 569                         | 22,4                        |
| C           | Ampatament                                       | 2985                        | 117,5                       |
| D           | Lungime                                          | 5037                        | 198,3                       |
| E           | Înălțime <sup>[2]</sup>                          | 1741                        | 68,5                        |
| F           | Înălțime de încărcare                            | 779                         | 30,7                        |
| G           | Gardă la sol <sup>[2]</sup>                      | 213                         | 8,4                         |
| H           | Lățime, inclusiv oglinzile retrovizoare depliate | 2113                        | 83,2                        |
| I           | Lățime, inclusiv oglinzile retrovizoare pliate   | 2039                        | 80,3                        |

| Măsurătoare |                                 | Milimetri                | Inch                     |
|-------------|---------------------------------|--------------------------|--------------------------|
| J           | Ecartament față <sup>[2]</sup>  | 1672-1676 <sup>[3]</sup> | 65,8–66,0 <sup>[3]</sup> |
| K           | Ecartament spate <sup>[2]</sup> | 1666-1677 <sup>[3]</sup> | 65,6–66,0 <sup>[3]</sup> |
| L           | Lățime de încărcare, podea      | 1138                     | 44,8                     |
| M           | Lățime                          | 1964                     | 77,3                     |

<sup>[1]</sup> De la al doilea rând de scaune într-o mașină cu 6 sau 7 locuri.

<sup>[2]</sup> La greutatea proprie plus 1 persoană.

<sup>[3]</sup> În funcție de dimensiunea jantei.

## 15.1.2. Greutăți

Masa maximă brută a mașinii poate fi citită pe eticheta din mașină.

### Terminologie privind greutatele

**Greutatea proprie** Greutatea mașinii, inclusiv șoferul, toate uleiurile și lichidele și echiparea standard. Aceasta nu include pasagerii, încărcătura, echipamentul opțional sau sarcina de tractare, acolo unde este conectată o remorcă.

**Sarcina maximă admisă** Masa maximă admisă - greutatea proprie

**Masa maximă admisă** Greutatea proprie + încărcătura + pasagerii

Masa proprie documentată se aplică mașinilor în versiunea standard - de ex., mașina fără echipamente sau accesorii suplimentare. Acest lucru înseamnă că, pentru fiecare accesoriu adăugat, capacitatea de încărcare a mașinii se reduce cu greutatea aceluia accesoriu.

Cântărirea mașinii reprezintă un mod sigur de a evalua greutatea proprie a mașinii.

#### Avertizare

Caracteristicile de conducere a mașinii se schimbă în funcție de nivelul de încărcare al acesteia și de modul de distribuire a încărcăturii.

### Sarcina maximă

**Sarcina maximă** Consultați documentul de înmatriculare al mașinii.

**Sarcina maximă pe acoperiș** 100 kg

## Eticheta cu mase

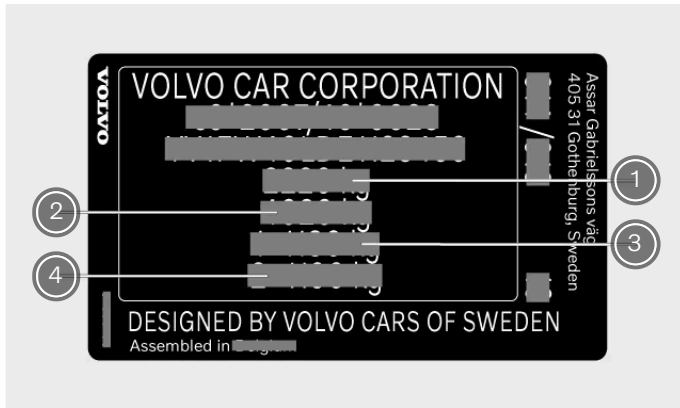

Eticheta este amplasată pe stâlpul portierei din dreapta și este vizibilă după deschiderea portierei.

- ① Masa maximă admisă
- ② Masa maximă a ansamblului (mașină + remorcă)
- ③ Sarcina maximă pe puntea față
- ④ Sarcina maximă pe puntea spate

### 15.1.3. Capacități și specificații de remorcare

Greutățile de tractare și sarcina pe cârligul de remorcare pentru condusul cu o remorcă se regăsesc mai jos.

#### ! Important

Respectați permanent regulile și regulamentele locale atunci când conduceți cu o remorcă, de ex., viteza pentru o combinație de vehicul.

#### Remorca cu sistem de frânare

Greutatea max. a remorcii 2200 kg

Sarcina max. pe cârligul de tractare 100 kg

#### Remorcă fără sistem de frânare

Greutatea max. a remorcii 750 kg

### 15.1.4. Specificații pentru cârligul de remorcare

Aici puteți găsi măsurători legate de cârligul dvs. de remorcare.

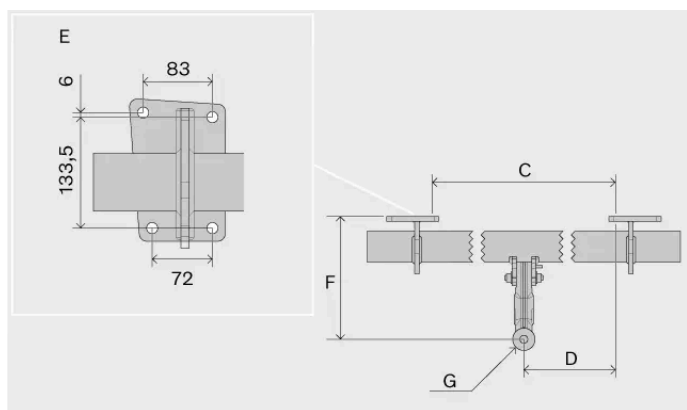
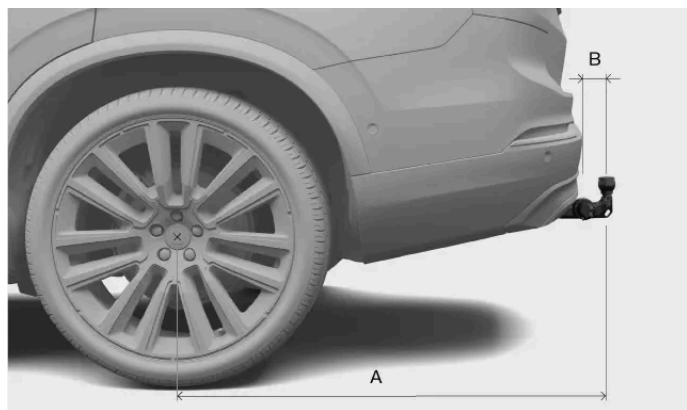

Dimensiuni, puncte de montaj în milimetri (inchi)

A 1204 (47,4)

B 73 (2,9)

C 876 (34,5)

D 438 (17,2)

E A se vedea imaginea de mai sus

F 312 (12,3)

G Centrul bielei

## 15.1.5. Denumirile de tip

Cunoașterea informațiilor detaliate despre mașina dvs. poate ajuta la facilitarea contactului cu un dealer Volvo, dar și atunci când comandați piese de schimb și accesorii.

## Eticheta de produs



Eticheta de produs este amplasată pe stâlpul portierei din dreapta și este vizibilă după deschiderea portierei.

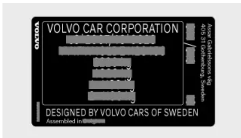

Exemple de informații pe care le găsiți pe etichetă:

- numărul aprobării de tip;
- numărul de identificare al vehiculului;
- informații despre mase;
- desemnarea prin cod pentru culoare exterioară;

### *i* Notă

Etichetele descrise în acest manual sunt reprezentări generice ale celor amplasate în mașină. Manualul conține doar amplasarea acestora și tipurile de informații pe care etichetele le transmit. Pentru informații specifice despre mașină, găsiți eticheta aferentă.

### *i* Sfat

Pe multe dintre piețele de comercializare, mai multe informații se găsesc și în documentul de înmatriculare a mașinii.

## 15.2. Specificațiile grupului motopropulsor

Familiarizați-vă cu specificațiile privind propulsia mașinii.

Aceste specificații oferă detalii despre capacitatea mașinii și certificările obținute. De asemenea, sunt furnizate date specifice privind cablurile de încărcare.

## 15.2.1. Specificațiile motorului electric

Mașina dvs. este acționată de două motoare electrice (față și spate). Găsiți aici specificațiile acestora.

| Twin Motor Performance |                                   |     |                                   |
|------------------------|-----------------------------------|-----|-----------------------------------|
| Față                   | Tip motor electric                |     | Motor sincron cu magnet permanent |
|                        | Model motor electric              |     | CCCDF                             |
|                        | Putere max.                       | kW  | 180                               |
|                        |                                   | CP  | 245                               |
|                        | Putere nominală (putere continuă) | kW  | N/A                               |
|                        | Cuplu max.                        | Nm  | 420                               |
| lb ft                  |                                   | 310 |                                   |
| Spate                  | Tip motor electric                |     | Motor sincron cu magnet permanent |
|                        | Model motor electric              |     | BBCFH                             |
|                        | Putere max.                       | kW  | 200                               |
|                        |                                   | CP  | 272                               |
|                        | Putere nominală (putere continuă) | kW  | N/A                               |
|                        | Cuplu max.                        | Nm  | 490                               |
| lb ft                  |                                   | 361 |                                   |
| Total mașină (sistem)  | Putere max.                       | kW  | 380                               |
|                        |                                   | CP  | 517                               |
|                        | Putere nominală (putere continuă) | kW  | N/A                               |
|                        | Cuplu max.                        | Nm  | 910                               |
| lb ft                  |                                   | 671 |                                   |

### Notă

Dacă lipsesc date, acestea vor fi actualizate într-o etapă ulterioară.

## 15.2.2. Performanța

Găsiți mai jos viteza maximă și timpul de accelerare al mașinii.

**Viteza maximă** 180 km/h (112 mph)

**Timp de accelerare 0-100 km/h (0-60 mph)** 4,9 secunde (4,7 secunde)

### Notă

Dacă lipsesc date, acestea vor fi actualizate într-o etapă ulterioară.

## 15.2.3. Valorile certificate ale mașinii pentru autonomie și consum de energie electrică

Acestea sunt valorile certificate ale mașinii privind autonomia și consumul de energie electrică. Cu toate acestea, autonomia și consumul de energie electrică variază în funcție de împrejurări și de condițiile de deplasare. Aceste valori nu trebuie interpretate ca autonomie planificată, ci trebuie utilizate, în principal, pentru a compara diverse mașini.

### Procedura utilizată pentru stabilirea valorilor

Valorile din tabelul de mai jos sunt stabilite în conformitate cu WLTP <sup>[1]</sup>, metoda internațională de testare efectuată în condiții de laborator. Metoda utilizează cicluri de conducere pentru a simula un ciclu mediu de conducere a mașinii. Fiecare ciclu de conducere este determinat de diferite condiții, cum ar fi viteza, durata și distanța.

Standardul se bazează pe patru profiluri de cicluri de condus, la diverse viteze medii:

|                             |                    |
|-----------------------------|--------------------|
| <b>Conduc urban</b>         | Viteză mică        |
| <b>Conduc suburban</b>      | Viteză medie       |
| <b>Conduc extraurban</b>    | Viteză ridicată    |
| <b>Conduc pe autostradă</b> | Viteză foarte mare |

### Explicarea simbolurilor

Aceasta este o explicație a simbolurilor utilizate în tabelul de specificații de mai jos.



Valoare certificată a autonomiei potențiale a mașinii (km) <sup>[2]</sup>.



Conduc urban și suburban.



Valoarea medie a tuturor etapelor de ciclu de condus (conduc urban, suburban, extraurban și pe autostradă).



Valoarea certificată a consumului de electricitate a mașinii (kWh/100 km). Valoarea este o valoare medie a tuturor celor patru etape ale unui ciclu de condus (conduc urban, suburban, extraurban și pe autostradă).





Valoare scăzută.



Valoare ridicată.

### Specificațiile privind autonomia și consumul de electricitate

| Twin Motor Performance |  |  |
|------------------------|--|--|
|                        |  |  |
|                        |  |  |

|                                                                                   |     |     |      |
|-----------------------------------------------------------------------------------|-----|-----|------|
|  | 790 | 632 | 20,3 |
|  | 723 | 570 | 22,0 |

 **Notă**

Dacă datele lipsesc din tabel, acesta se va actualiza la o dată ulterioară.

## Valorile certificate și valorile reale

La deplasare, autonomia și consumul de electricitate al mașinii pot diferi față de valorile certificate indicate. Câteva dintre motive pot fi:

- Stilul de condus.
- Echipamentul suplimentar și încărcătura afectează greutatea și rezistența aerodinamică a mașinii.
- roțile non-standard pot crește rezistența la rulare și rezistența aerului.
- viteza ridicată determină o rezistență aerodinamică mărită.
- Starea șoselelor, traficul și condițiile meteo.
- Starea generală a mașinii.

<sup>[1]</sup> Procedura de testare a autovehiculelor ușoare armonizată la nivel mondial

<sup>[2]</sup> Valoarea nu trebuie interpretată ca o autonomie așteptată. Autonomia este dificil de realizat în timpul condusului normal.

## 15.2.4. Specificații pentru cablurile de încărcare

Aceste specificații furnizează detalii despre cablurile de încărcare Mode 2. Cablurile de încărcare Mode 2 pot fi achiziționate de la magazinul Volvo Extras.

**Temperatură exterioară** De la -32 °C până la 50 °C (de la -25 °F până la 122 °F)

### Dispozitiv pentru curentul rezidual

Cablurile de încărcare Mode 2 au un dispozitiv pentru curentul rezidual încorporat, care protejează mașina și utilizator împotriva șicurilor electrice cauzate de erori de sistem.

 **Avertizare**

Dispozitivul pentru curentul rezidual ajută la protejarea sistemului de încărcare a mașinii, dar nu poate garanta că o suprasarcină nu se poate produce.

**! Important**

Dispozitivul pentru curentul rezidual nu protejează priza domestică.

## Monitorizarea temperaturii

Cablul Mode 2 este echipat și cu o unitate de control, care are încorporată o funcție de monitorizare a temperaturii. Aceasta monitorizează temperatura cablului și a prizei domestice.

**! Important**

- Evitați expunerea unității de control și a conectorului fișei acestuia la lumina directă a soarelui. Protecția la supraîncălzire din conectorul fișei poate reduce sau opri încărcarea mașinii.
- Dacă încărcarea se oprește neintenționat, atât cablul de încărcare, cât și sistemul de încărcare al mașinii trebuie verificate de un tehnician de service Volvo calificat. Solicitați unui electrician calificat să verifice și priza domestică.

## 15.2.5. Etichete și identificare pentru portul de încărcare

Mașina are o etichetă cu elemente de identificare i care furnizează informații despre compatibilitatea de încărcare.

### Identificarea compatibilității la încărcare

Puteți afla dacă mașina și punctul de încărcare sunt compatibile consultând etichetele de identificare. Etichetele respectă standardul EN 17186. Etichetele de identificare includ o literă sau mai multe litere. Dacă litera de pe punctul de încărcare se potrivește cu litera de pe eticheta de identificare a mașinii, acestea sunt compatibile.



Eticheta de identificare se află pe partea inferioară a clapetei de încărcare.

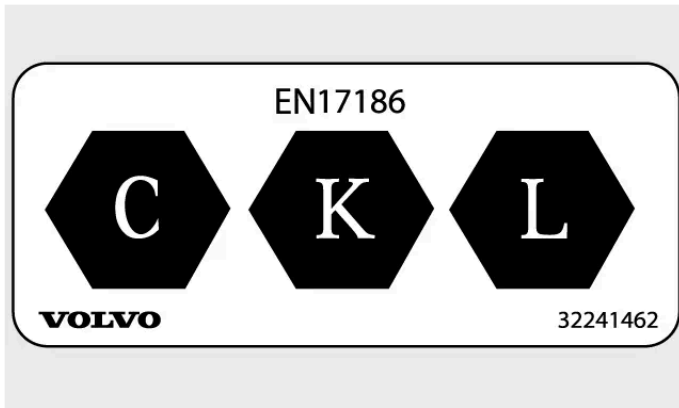

Eticheta de identificare pentru compatibilitatea de încărcare.

Literele indică tipul punctului de încărcare cu care mașina este compatibilă. Mașina are trei litere care definesc compatibilitatea. Detaliile sunt disponibile în standardul EN 17186.

#### Etichetă de identificare Tip de încărcare

|        |                                                                                     |
|--------|-------------------------------------------------------------------------------------|
| C      | Tip 2, încărcare cu c.a. <sup>[1]</sup>                                             |
| K și L | Încărcare cu c.c. <sup>[2]</sup> (inclusiv Combo 2, Combined Charging System (CCS)) |

[1] Curent alternativ

[2] Curent continuu

## 15.3. Specificații pentru roți și anvelope

Aici găsiți date specifice privind roțile și anvelope, date valabile pentru mașina dvs.

### Notă

Există mai multe recomandări privind roțile și anvelopele pe care este important să le cunoașteți.

### 15.3.1. Presiuni în anvelope aprobate

Găsiți presiunile în anvelopă aprobate pentru mașina dvs. în tabelul de mai jos.

Presiunile recomandate pentru anvelopele omologate sunt disponibile în eticheta cu presiunile în anvelope. Aceasta este amplasată pe stâlpul portierei de pe partea șoferului și este vizibilă la deschiderea portierei.

| Dimensiune anvelopă                                  | Viteza                   | Sarcină, 1-3 persoane |                    | Sarcină max.      |                    | Presiune ECO            |
|------------------------------------------------------|--------------------------|-----------------------|--------------------|-------------------|--------------------|-------------------------|
|                                                      |                          | Față<br>kPa (psi)     | Spate<br>kPa (psi) | Față<br>kPa (psi) | Spate<br>kPa (psi) | Față/spate<br>kPa (psi) |
| 255/50 R20<br>285/45 R20<br>265/45 R21<br>295/40 R21 | 0-180 km/h (0-112 mph)   | 280 (41)              | 280 (41)           | 280 (41)          | 280 (41)           | 280 (41)/280 (41)       |
| 265/40 R22<br>295/35 R22                             | 0-180 km/h (0-112 mph)   | 280 (41)              | 280 (41)           | 290 (42)          | 290 (42)           | 290 (42)/290 (42)       |
| Roată de rezervă temporară                           | max 80 km/h (max 50 mph) | 420 (60)              | 420 (60)           | 420 (60)          | 420 (60)           | 420 (60)                |

**! Important**

Nu schimbați roțile față cu cele spate.

## 15.3.2. Dimensiuni omologate de anvelope și jante

În unele țări, dimensiunile omologate nu sunt indicate în documentele de înmatriculare ale mașinii. Mai jos, veți găsi toate combinațiile omologate de jante și anvelope.

### Față

| Anvelopă   | Jantă           |
|------------|-----------------|
| 255/50 R20 | 8,5 x 20 x 40,5 |
| 265/45 R21 | 9 x 21 x 38,5   |
| 265/40 R22 | 9 x 22 x 38,5   |

### Spate

| Anvelopă   | Jantă          |
|------------|----------------|
| 285/45 R20 | 9,5 x 20 x 39  |
| 295/40 R21 | 10 x 21 x 44,5 |
| 295/35 R22 | 10 x 22 x 44,5 |

**! Important**

Nu schimbați roțile față cu cele spate.

## 15.3.3. Indicele minim admis de sarcină pe anvelopă și viteza nominală pentru anvelope

Toate anvelopele au limitări specifice pentru viteză și sarcină. Anvelopele trebuie să aibă o clasă de viteză nominală care să fie egală sau mai mare decât viteza maximă a mașinii dvs. Anvelopele trebuie să aibă, de asemenea, un indice de sarcină egal sau mai mare decât cel specificat de Volvo ca fiind valoarea minimă admisă pentru greutatea mașinii dumneavoastră.

Specificațiile anvelopelor dvs. trebuie să fie cel puțin egale sau mai mari decât:

Indexul minim admis de sarcină (LI), față 106

Indexul minim admis de sarcină (LI), spate 108

Viteza nominală minimă permisă (SS) H

#### **Avertizare**

Dacă se utilizează o anvelopă cu o viteză nominală prea mică, aceasta se poate supraîncălzi și avaria.

#### **Notă**

##### Anvelopele de iarnă

Este permis ca anvelopele de iarnă<sup>[1]</sup> să aibă un indice de viteză nominală mai mic decât viteza maximă a mașinii. Totuși, dacă anvelopele de iarnă au, într-adevăr, un indice de viteză nominală mai mic decât viteza maximă a mașinii, nu aveți voie să depășiți indicele de viteză nominală al anvelopelor.

<sup>[1]</sup> Anvelope cu și fără nituri.

## 15.4. Specificații privind lichidele

Mașina are diferite lichide, care ajută diferite sisteme să funcționeze corespunzător. Atunci când trebuie să completați sau să efectuați lucrări de întreținere, este util să cunoașteți date specifice despre acestea.

În cazul unor lichide, vă recomandăm să contactați un atelier autorizat Volvo. Consultați secțiunea despre lichidul pentru care aveți nevoie de informații și, dacă este cazul, contactați un atelier autorizat Volvo pentru a face o programare.

### 15.4.1. Specificații privind lichidul de frână

Fluidul din sistemul de frânare al mașinii se numește lichid de frână.

**Calitatea recomandată** Lichid de frână Volvo Original sau care respectă o combinație a clasificărilor Dot 4, 5.1 și ISO 4925 clasa 6.

 **Important**

Vă recomandăm să contactați un atelier autorizat Volvo pentru schimbarea sau completarea lichidului de frână.

## 15.4.2. Specificații privind sistemul de climatizare

Veți găsi aici informații despre cantitatea de agent frigorific și calitatea prescrisă și volumul pentru uleiul din compresor.

### Eticheta sistemului de climatizare



Eticheta cu informații despre lichidele sistemului de climatizare este amplasată sub capotă.

Pe această etichetă sunt enumerate:

- tipul agentului frigorific (R1234yf);
- cantitatea de agent frigorific.

### Simboluri pe etichetă



Atenție



Lucrările de service la sistemul de aer condiționat mobil (MAC) trebuie efectuate de un tehnician calificat.<sup>[1]</sup>



Agenți frigorifici inflamabili



Sistem de aer condiționat mobil<sup>[1]</sup>



Tip de lubrifiant

### Ulei compresor

**Volum** 150 ml (5,07 US fl oz) (5,28 UK fl oz)

**Calitatea recomandată** POE V100

### Servisarea și repararea sistemului de climatizare

 **Avertizare**

### Servisarea și repararea

Sistemul de climatizare conține agent frigorific sub presiune. Pentru a garanta siguranța sistemului, sistemul de climatizare trebuie servit și reparat numai de tehnicieni calificați și instruiți. <sup>[2]</sup> Pentru reparații sau nevoi de service, Volvo vă recomandă să contactați un atelier autorizat Volvo.

 **Important**

### Repararea evaporatorului

Evaporatorul sistemului de climatizare nu trebuie reparat sau înlocuit cu un evaporator utilizat anterior. Un evaporator nou trebuie certificat și etichetat conform SAE J2842.

<sup>[1]</sup> MAC

<sup>[2]</sup> Conform SAE J2845 (Technician Training for Safe Service and Containment of Refrigerants Used in Mobile A/C System).

---

## 15.5. Certificatele și omologările

Prezenta documentație indică faptul că mașina respectă anumite standarde și specificații.

Manualele de utilizare au obligația legală de a furniza documentație pentru anumite certificate și omologări de tip.

Pentru informații suplimentare, contactați Asistența Volvo.

---

### 15.5.1. Informații detaliate privind scaunele pentru copii

Tabelul furnizează informații detaliate pentru producătorii de sisteme de scaune pentru copii cu privire la locațiile din mașină adecvate pentru diferite tipuri de scaune pentru copii.

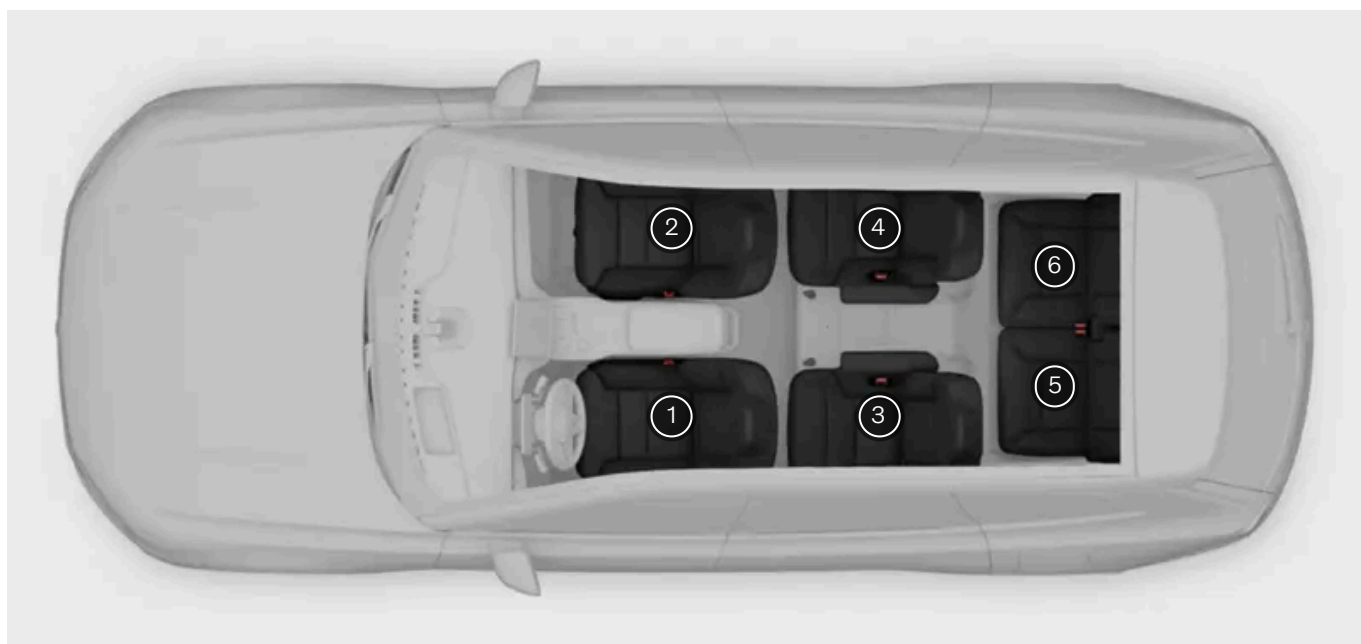

| Poziție de ședere <sup>[1]</sup>                                                                                                    | 1  | 2 (cu airbagul dezactivat, numai pentru scaunele pentru copii cu spatele la sensul de mers) <sup>[2]</sup> | 2 (cu airbagul activat, numai pentru scaunele pentru copii cu fața la sensul de mers) <sup>[2]</sup> | 3                 | 4                 | 5  | 6  |
|-------------------------------------------------------------------------------------------------------------------------------------|----|------------------------------------------------------------------------------------------------------------|------------------------------------------------------------------------------------------------------|-------------------|-------------------|----|----|
| Poziție a scaunului adecvată pentru scaunele pentru copii de categorie universală, fixate cu centura de siguranță a mașinii (Da/Nu) | Nu | Da <sup>[3]</sup>                                                                                          | Da <sup>[3]</sup>                                                                                    | Da                | Da                | Da | Da |
| Poziție pe scaun pentru i-Size (Da/Nu)                                                                                              | Nu | Nu                                                                                                         | Nu                                                                                                   | Da                | Da                | Nu | Nu |
| Element de fixare laterală pentru poziția scaunului (L1/L2/Nu)                                                                      | Nu | Nu                                                                                                         | Nu                                                                                                   | Nu                | Nu                | Nu | Nu |
| Cel mai mare element de fixare cu spatele la sensul de mers (R1/R2/R3/Nu)                                                           | Nu | R3 <sup>[4] [5] [6]</sup>                                                                                  | Nu                                                                                                   | R3                | R3                | Nu | Nu |
| Cel mai mare element de fixare adecvat pentru fața la sensul de mers (F2/F2x/F3/Nu)                                                 | Nu | Nu                                                                                                         | F3 <sup>[4] [5] [6]</sup>                                                                            | F3                | F3                | Nu | Nu |
| Cel mai mare element de fixare înălțător adecvat (B2/B3/Nu)                                                                         | Nu | Nu                                                                                                         | B3 <sup>[7]</sup>                                                                                    | B3 <sup>[7]</sup> | B3 <sup>[7]</sup> | B3 | B3 |

<sup>[1]</sup> Conform ilustrației.

<sup>[2]</sup> Extensia șezutului scaunului trebuie să fie mereu retractată la montarea scaunului pentru copii.

<sup>[3]</sup> Reglați spătarul într-o poziție verticală, dacă este cazul.

<sup>[4]</sup> Funcționează pentru montarea de scaune pentru copii cu ISOFIX omologate ca specifice vehiculului, dacă mașina este echipată cu consola accesoriu ISOFIX (disponibilitatea variază în funcție de piață). Punctele de ancorare superioare nu sunt disponibile pentru acest scaun.

<sup>[5]</sup> Reglați spătarul astfel încât tetiera să nu atingă scaunul pentru copii.



<sup>[6]</sup> Nu montați picioare de susținere, suporturi pentru picioare sau alte obiecte pe suprafețele ridicate sau inegale ale podelei. Reglați poziția scaunului, dacă este necesar, pentru a evita.



<sup>[7]</sup> Reglați dispozitivul de ajustare a înălțimii centurii la cel mai ridicat punct.

## 15.5.2. Omologări de tip pentru radarele externe

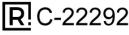
Identificați omologarea de tip pentru radarele externe în listele enumerate.

### Radar central frontal



| Regiunea  | Etichete și simboluri                                                             | Specificație                                                                                                                                                                                                                                                                                                                                                                                                                                                                                                                                                                                                                                                                                                                                                                                                                                                                                                                                                                                                                                                                                                                                                                                                                                                                                                                                                                                                                                                                                                                                                    |
|-----------|-----------------------------------------------------------------------------------|-----------------------------------------------------------------------------------------------------------------------------------------------------------------------------------------------------------------------------------------------------------------------------------------------------------------------------------------------------------------------------------------------------------------------------------------------------------------------------------------------------------------------------------------------------------------------------------------------------------------------------------------------------------------------------------------------------------------------------------------------------------------------------------------------------------------------------------------------------------------------------------------------------------------------------------------------------------------------------------------------------------------------------------------------------------------------------------------------------------------------------------------------------------------------------------------------------------------------------------------------------------------------------------------------------------------------------------------------------------------------------------------------------------------------------------------------------------------------------------------------------------------------------------------------------------------|
| Argentina |  | C-22292                                                                                                                                                                                                                                                                                                                                                                                                                                                                                                                                                                                                                                                                                                                                                                                                                                                                                                                                                                                                                                                                                                                                                                                                                                                                                                                                                                                                                                                                                                                                                         |
| Australia |  |                                                                                                                                                                                                                                                                                                                                                                                                                                                                                                                                                                                                                                                                                                                                                                                                                                                                                                                                                                                                                                                                                                                                                                                                                                                                                                                                                                                                                                                                                                                                                                 |
| Brazilia  |                                                                                   | Este equipamento não tem direito à proteção contra interferência prejudicial e não pode causar interferência em sistemas devidamente autorizados. Para mais informações, consulte o site da ANATEL – <a href="https://www.gov.br/anatel/pt-br">https://www.gov.br/anatel/pt-br</a> [ <a href="https://www.gov.br/anatel/pt-br">https://www.gov.br/anatel/pt-br</a> ]                                                                                                                                                                                                                                                                                                                                                                                                                                                                                                                                                                                                                                                                                                                                                                                                                                                                                                                                                                                                                                                                                                                                                                                            |
| Canada    |                                                                                   | Advanced Radar Sensor, ARS5-B<br>IC: 4135A-ARS5B<br>This device contains licence-exempt transmitter(s)/receiver(s) that comply with Innovation, Science and Economic Development Canada's licence-exempt RSS(s). Operation is subject to the following two conditions:<br>(1) This device may not cause interference.<br>(2) This device must accept any interference, including interference that may cause undesired operation of the device.<br>L'émetteur/récepteur exempt de licence contenu dans le présent appareil est conforme aux CNR d'Innovation, Sciences et Développement économique Canada applicables aux appareils radio exempts de licence. L'exploitation est autorisée aux deux conditions suivantes:<br>(1) L'appareil ne doit pas produire de brouillage;<br>(2) L'appareil doit accepter tout brouillage radioélectrique subi, même si le brouillage est susceptible d'en compromettre le fonctionnement.<br>Radiofrequency radiation exposure Information: This equipment complies with radiation exposure limits set forth for an uncontrolled environment. This equipment should be installed and operated with minimum distance of 20 cm between the radiator and the body of any persons, user or bystander.<br>Informations sur l'exposition aux rayonnements radiofréquences: Cet équipement est conforme aux limites d'exposition aux rayonnements établies pour un environnement non contrôlé. Cet équipement doit être installé et utilisé avec un minimum de 20 cm de distance entre la source de rayonnement et votre corps. |

| Regiunea                      | Etichete și simboluri                                                                                                                                                                 | Specificație                                                                                                                                                                                                                                                                                                                                                                                                                                                                                                                                                                                                                                                                                                                                                                                                                                                                                                                                                                                                                                                                                                                                                                                                                                                                                                                                                                                                                                                                                                                                                                                                                                                                                                                                                                                                                                                                                                                                                                                                                                                                                                                                                                                                                                                                                                                                                                                                                                                                                                                                                                                                                                                                                                                                                                                                                                                                                                                                                                                                                                                                                                                                                                                                                                                                                                                                                                                                                                                                                                                                                                                                                                                                                                                                                                                                 |
|-------------------------------|---------------------------------------------------------------------------------------------------------------------------------------------------------------------------------------|--------------------------------------------------------------------------------------------------------------------------------------------------------------------------------------------------------------------------------------------------------------------------------------------------------------------------------------------------------------------------------------------------------------------------------------------------------------------------------------------------------------------------------------------------------------------------------------------------------------------------------------------------------------------------------------------------------------------------------------------------------------------------------------------------------------------------------------------------------------------------------------------------------------------------------------------------------------------------------------------------------------------------------------------------------------------------------------------------------------------------------------------------------------------------------------------------------------------------------------------------------------------------------------------------------------------------------------------------------------------------------------------------------------------------------------------------------------------------------------------------------------------------------------------------------------------------------------------------------------------------------------------------------------------------------------------------------------------------------------------------------------------------------------------------------------------------------------------------------------------------------------------------------------------------------------------------------------------------------------------------------------------------------------------------------------------------------------------------------------------------------------------------------------------------------------------------------------------------------------------------------------------------------------------------------------------------------------------------------------------------------------------------------------------------------------------------------------------------------------------------------------------------------------------------------------------------------------------------------------------------------------------------------------------------------------------------------------------------------------------------------------------------------------------------------------------------------------------------------------------------------------------------------------------------------------------------------------------------------------------------------------------------------------------------------------------------------------------------------------------------------------------------------------------------------------------------------------------------------------------------------------------------------------------------------------------------------------------------------------------------------------------------------------------------------------------------------------------------------------------------------------------------------------------------------------------------------------------------------------------------------------------------------------------------------------------------------------------------------------------------------------------------------------------------------------|
| China                         |                                                                                                                                                                                       | <p>76-77GHz<br/> 2<br/> 3<br/> 4<br/> 1703<br/> 3<br/> 5<br/> 15<br/> 10</p>                                                                                                                                                                                                                                                                                                                                                                                                                                                                                                                                                                                                                                                                                                                                                                                                                                                                                                                                                                                                                                                                                                                                                                                                                                                                                                                                                                                                                                                                                                                                                                                                                                                                                                                                                                                                                                                                                                                                                                                                                                                                                                                                                                                                                                                                                                                                                                                                                                                                                                                                                                                                                                                                                                                                                                                                                                                                                                                                                                                                                                                                                                                                                                                                                                                                                                                                                                                                                                                                                                                                                                                                                                                                                                                                 |
| Uniunea Economică Eurasiatică |                                                                                                      | <p>Настоящим компания ADC Automotive Distance Control Systems GmbH, Peter-Dornier-Strasse 10, 88131 Lindau, Germany, заявляет, что данный ARS5-B соответствует основным требованиям и другим соответствующим положениям Директивы. Оригинал декларации соответствия можно просмотреть по следующей ссылке <a href="http://continental.automotive-approvals.com/">http://continental.automotive-approvals.com/</a> Частотный диапазон(ы), в котором(ых) работает радиооборудование: 76-77 ГГц Максимальная мощность радиочастот, передаваемая в частотном диапазоне(ах), в котором(ых) работает радиооборудование: 33 дБм RMS EIRP дБм (2 Вт)<br/> Made in: China<br/> аппаратура радиолокационная, радионавигационная, датчик адаптивной радиолокационной станции</p>                                                                                                                                                                                                                                                                                                                                                                                                                                                                                                                                                                                                                                                                                                                                                                                                                                                                                                                                                                                                                                                                                                                                                                                                                                                                                                                                                                                                                                                                                                                                                                                                                                                                                                                                                                                                                                                                                                                                                                                                                                                                                                                                                                                                                                                                                                                                                                                                                                                                                                                                                                                                                                                                                                                                                                                                                                                                                                                                                                                                                                        |
| Uniunea Europeană și EFTA     | <br>ADC Automotive Distance Control Systems GmbH<br>Peter-Dornier-Strasse 10, 88131 Lindau, Germania | <p><b>Declarația de conformitate UE simplificată.</b><br/> <b>Engleză</b><br/> Hereby, ADC Automotive Distance Control Systems GmbH declares that the radio equipment type ARS5-B is in compliance with Directive 2014/53/EU. The full text of the EU declaration of conformity is available at the following internet address: <a href="http://continental.automotive-approvals.com/">http://continental.automotive-approvals.com/</a><br/> Frequency band(s) in which the radio equipment operates: 76–77 GHz<br/> Maximum radio-frequency power transmitted in the frequency band(s) in which the radio equipment operates: 2.0 W (33 dBm RMS EIRP)<br/> <b>Bulgară</b><br/> С настоящото ADC Automotive Distance Control Systems GmbH декларира, че този тип радиосъоръжение ARS5-B е в съответствие с Директива 2014/53/ЕС. Цялостният текст на ЕС декларацията за съответствие може да се намери на следния интернет адрес: <a href="http://continental.automotive-approvals.com/">http://continental.automotive-approvals.com/</a><br/> радиочестотната лента или ленти, в която или които работи радиосъоръжението: 76–77 GHz<br/> максималната радиочестотна мощност, излъчвана в радиочестотната лента или ленти, в която или които работи радиосъоръжението.: 2.0 W (33dBm RMS EIRP)<br/> <b>Spaniolă</b><br/> Por la presente, ADC Automotive Distance Control Systems GmbH declara que el tipo de equipo radioeléctrico ARS5-B es conforme con la Directiva 2014/53/UE. El texto completo de la declaración UE de conformidad está disponible en la dirección Internet siguiente: <a href="http://continental.automotive-approvals.com/">http://continental.automotive-approvals.com/</a><br/> Banda o bandas de frecuencia en las que opera el equipo radioeléctrico: 76–77 GHz<br/> Potencia máxima de radiofrecuencia transmitida en la banda o bandas de frecuencia en las que opera el equipo radioeléctrico: 2.0 W (33dBm RMS EIRP)<br/> <b>Cehă</b><br/> Tímto ADC Automotive Distance Control Systems GmbH prohlašuje, že typ rádiového zařízení ARS5-B je v souladu se směrnicí 2014/53/EU. Úplné znění EU prohlášení o shodě je k dispozici na této internetové adrese: <a href="http://continental.automotive-approvals.com/">http://continental.automotive-approvals.com/</a><br/> Kmitočtové pásmo (kmitočtová pásma), v němž (v nichž) rádiové zařízení pracuje: 76–77 GHz<br/> Maximální radiofrekvenční výkon vysílaný v kmitočtovém pásmu (v kmitočtových pásmech), v němž (v nichž) je rádiové zařízení provozováno: 2.0 W (33dBm RMS EIRP)<br/> <b>Daneză</b><br/> Hermed erklærer ADC Automotive Distance Control Systems GmbH, at radioudstyretypen ARS5-B er i overensstemmelse med direktiv 2014/53/EU. EU-overensstemmelseserklæringens fulde tekst kan findes på følgende internetadresse: <a href="http://continental.automotive-approvals.com/">http://continental.automotive-approvals.com/</a><br/> Frekvensbånd, som radioudstyret fungerer på: 76–77 GHz<br/> Maksimal radiofrekvenseffekt, der udsendes i de frekvensbånd, som radioudstyret fungerer på: 2.0 W (33dBm RMS EIRP)<br/> <b>Germană</b><br/> Hiermit erklärt ADC Automotive Distance Control Systems GmbH, dass der Funkanlagentyp ARS5-B der Richtlinie 2014/53/EU entspricht. Der vollständige Text der EU-Konformitätserklärung ist unter der folgenden Internetadresse verfügbar: <a href="http://continental.automotive-approvals.com/">http://continental.automotive-approvals.com/</a><br/> Das Frequenzband oder die Frequenzbänder, in dem bzw. denen die Funkanlage betrieben wird: 76–77 GHz<br/> Die in dem Frequenzband oder den Frequenzbändern, in dem bzw. denen die Funkanlage betrieben wird, abgestrahlte maximale Sendeleistung: 2.0 W (33dBm RMS EIRP)<br/> <b>Estonä</b></p> |





| Regiunea | Etichete și simboluri | Specificație                                                                                                                                                                                                                                                                                                                                                                                                                                                                                                                                                                                                                                                                                                                                                                                                                                                                                                                                                                                                                                                                                                                                                                                                                                                                                                                                                                                                                                                                                                                                                                                                                                                                                                                                                                                                                                                                                                                                                                                                                                                                                                                                                                                                                                                                                                                                                                                                                                                                                                                                                                                                                                                                                                                                                                                                                                                                                                                                                                                                                                                                                                                                                                                                                                                                                                                                                                                                                                                                                                                                                                                                                                                                                                                                                                                                                                                                                                                                                                                                                                                                                                                                                                                                                                                                                                                                                                                                                                                                                                                                                                                                                                                                                                                                                                                                                                                                                                                                                                                                                                                                                                                                                                                                                                                                                                                                                                                                                                                                                                                                                                                                                                                                                                                                                                                                                                                                                                                                                                                                                                                    |
|----------|-----------------------|-----------------------------------------------------------------------------------------------------------------------------------------------------------------------------------------------------------------------------------------------------------------------------------------------------------------------------------------------------------------------------------------------------------------------------------------------------------------------------------------------------------------------------------------------------------------------------------------------------------------------------------------------------------------------------------------------------------------------------------------------------------------------------------------------------------------------------------------------------------------------------------------------------------------------------------------------------------------------------------------------------------------------------------------------------------------------------------------------------------------------------------------------------------------------------------------------------------------------------------------------------------------------------------------------------------------------------------------------------------------------------------------------------------------------------------------------------------------------------------------------------------------------------------------------------------------------------------------------------------------------------------------------------------------------------------------------------------------------------------------------------------------------------------------------------------------------------------------------------------------------------------------------------------------------------------------------------------------------------------------------------------------------------------------------------------------------------------------------------------------------------------------------------------------------------------------------------------------------------------------------------------------------------------------------------------------------------------------------------------------------------------------------------------------------------------------------------------------------------------------------------------------------------------------------------------------------------------------------------------------------------------------------------------------------------------------------------------------------------------------------------------------------------------------------------------------------------------------------------------------------------------------------------------------------------------------------------------------------------------------------------------------------------------------------------------------------------------------------------------------------------------------------------------------------------------------------------------------------------------------------------------------------------------------------------------------------------------------------------------------------------------------------------------------------------------------------------------------------------------------------------------------------------------------------------------------------------------------------------------------------------------------------------------------------------------------------------------------------------------------------------------------------------------------------------------------------------------------------------------------------------------------------------------------------------------------------------------------------------------------------------------------------------------------------------------------------------------------------------------------------------------------------------------------------------------------------------------------------------------------------------------------------------------------------------------------------------------------------------------------------------------------------------------------------------------------------------------------------------------------------------------------------------------------------------------------------------------------------------------------------------------------------------------------------------------------------------------------------------------------------------------------------------------------------------------------------------------------------------------------------------------------------------------------------------------------------------------------------------------------------------------------------------------------------------------------------------------------------------------------------------------------------------------------------------------------------------------------------------------------------------------------------------------------------------------------------------------------------------------------------------------------------------------------------------------------------------------------------------------------------------------------------------------------------------------------------------------------------------------------------------------------------------------------------------------------------------------------------------------------------------------------------------------------------------------------------------------------------------------------------------------------------------------------------------------------------------------------------------------------------------------------------------------------------------------------|
|          |                       | <p>Käesolevaga deklareerib ADC Automotive Distance Control Systems GmbH, et käesolev raadioseadme tüüp ARS5-B vastab direktiivi 2014/53/EL nõuetele. ELi vastavusdeklaratsiooni täielik tekst on kättesaadav järgmisel internetiaadressil: <a href="http://continental.automotive-approvals.com/">http://continental.automotive-approvals.com/</a></p> <p>Sagedusriba(d), millel raadioseade töötab: 76–77 GHz</p> <p>Raadioseadme töösagedus(t)el edastatav maksimaalne saatevõimsus: 2.0 W (33dBm RMS EIRP)</p> <p><b>Greacă</b></p> <p>Με την παρούσα ο/η ADC Automotive Distance Control Systems GmbH, δηλώνει ότι ο ραδιοεξοπλισμός ARS5-B πληροί την οδηγία 2014/53/ΕΕ. Το πλήρες κείμενο της δήλωσης συμμόρφωσης ΕΕ διατίθεται στην ακόλουθη ιστοσελίδα στο διαδίκτυο: <a href="http://continental.automotive-approvals.com/">http://continental.automotive-approvals.com/</a></p> <p>Οι ζώνες συχνοτήτων στις οποίες λειτουργεί ο ραδιοεξοπλισμός: 76–77 GHz</p> <p>η μέγιστη ραδιοηλεκτρική ισχύς στις ζώνες συχνοτήτων στις οποίες λειτουργεί ο ραδιοεξοπλισμός: 2.0 W (33dBm RMS EIRP)</p> <p><b>Franceză</b></p> <p>Le soussigné, ADC Automotive Distance Control Systems GmbH, déclare que l'équipement radioélectrique du type ARS5-B est conforme à la directive 2014/53/UE. Le texte complet de la déclaration UE de conformité est disponible à l'adresse internet suivante : <a href="http://continental.automotive-approvals.com/">http://continental.automotive-approvals.com/</a></p> <p>Bandes de fréquences utilisées par l'équipement radioélectrique : 76–77 GHz</p> <p>Puissance de radiofréquence maximale transmise sur les bandes de fréquences utilisées par l'équipement radioélectrique : 2.0 W (33dBm RMS EIRP)</p> <p><b>Croată</b></p> <p>ADC Automotive Distance Control Systems GmbH ovime izjavljuje da je radijska oprema tipa ARS5-B u skladu s Direktivom 2014/53/EU. Cjeloviti tekst EU izjave o sukladnosti dostupan je na sljedećoj internetskoj adresi: <a href="http://continental.automotive-approvals.com/">http://continental.automotive-approvals.com/</a></p> <p>Frekvencijski pojas (frekvencijski pojasi) u kojem (kojima) radijska oprema radi: 76–77 GHz</p> <p>Najveća radiofrekvencijska snaga koja se prenosi u frekvencijskom pojasu (frekvencijskim pojasi) u kojem (kojima) radijska oprema radi: 2.0 W (33dBm RMS EIRP)</p> <p><b>Italiană</b></p> <p>Il fabbricante, ADC Automotive Distance Control Systems GmbH, dichiara che il tipo di apparecchiatura radio ARS5-B è conforme alla direttiva 2014/53/UE. Il testo completo della dichiarazione di conformità UE è disponibile al seguente indirizzo Internet: <a href="http://continental.automotive-approvals.com/">http://continental.automotive-approvals.com/</a></p> <p>Bande di frequenza di funzionamento dell'apparecchiatura radio: 76–77 GHz</p> <p>Massima potenza a radiofrequenza trasmessa nelle bande di frequenza in cui opera l'apparecchiatura radio: 2.0 W (33dBm RMS EIRP)</p> <p><b>Letonā</b></p> <p>Ar šo ADC Automotive Distance Control Systems GmbH deklarē, ka radioiekārta ARS5-B atbilst Direktīvai 2014/53/ES. Pilns ES atbilstības deklarācijas teksts ir pieejams šādā interneta vietnē: <a href="http://continental.automotive-approvals.com/">http://continental.automotive-approvals.com/</a></p> <p>Frekvenču joslu(-as), kurā(-ās) radioiekārtas darbojas: 76–77 GHz</p> <p>Frekvenču joslā(-ās), kurā(-ās) darbojas radioiekārtas, maksimālo pārraidītā signāla jaudu.: 2.0 W (33dBm RMS EIRP)</p> <p><b>Lituanianā</b></p> <p>Aš, ADC Automotive Distance Control Systems GmbH, patvirtinu, kad radijo įrenginių tipas ARS5-B atitinka Direktyvą 2014/53/ES. Visas ES atitikties deklaracijos tekstas prieinamas šiuo interneto adresu: <a href="http://continental.automotive-approvals.com/">http://continental.automotive-approvals.com/</a></p> <p>Dažnių juosta (-os), kurioje (-iose) veikia radijo įrenginiai: 76–77 GHz</p> <p>Didžiausia radijo dažnių galia, perduodama toje (tose) dažnių juostoje (-ose), kurioje (-iose) veikia radijo įrenginiai: 2.0 W (33dBm RMS EIRP)</p> <p><b>Maghiară</b></p> <p>ADC Automotive Distance Control Systems GmbH igazolja, hogy a ARS5-B típusú rádióberendezés megfelel a 2014/53/EU irányelvnek. Az EU-megfelelőségi nyilatkozat teljes szövege elérhető a következő internetes címen: <a href="http://continental.automotive-approvals.com/">http://continental.automotive-approvals.com/</a></p> <p>Az(ok) a frekvenciasáv(ok), amely(ek)en a rádióberendezés működik: 76–77 GHz</p> <p>Az abban a frekvenciasávban vagy azokban a frekvenciasávokban továbbított maximális jelerősség, amely(ek)ben a rádióberendezés üzemel: 2.0 W (33dBm RMS EIRP)</p> <p><b>Malteżà</b></p> <p>B'dan, ADC Automotive Distance Control Systems GmbH, niddikjara li dan it-tip ta' tagħmir tar-radju ARS5-B huwa konformi mad-Direttiva 2014/53/UE. It-test kollu tad-dikjarazzjoni ta' konformità tal-UE huwa disponibbli f'dan l-indirizz tal-Internet li ġej: <a href="http://continental.automotive-approvals.com/">http://continental.automotive-approvals.com/</a></p> <p>Il-medda/meded tal-frekwenza li jaħdem fihom it-tagħmir tar-radju: 76–77 GHz</p> <p>Il-potenza massima tal-frekwenza tar-radju trażmessa fil-medda/meded tal-frekwenza li jaħdem fihom it-tagħmir tar-radju: 2.0 W (33dBm RMS EIRP)</p> <p><b>Olandeză</b></p> <p>Hierbij verklaar ik, ADC Automotive Distance Control Systems GmbH, dat het type radioapparaat ARS5-B conform is met Richtlijn 2014/53/EU. De volledige tekst van de EU-conformiteitsverklaring kan worden geraadpleegd op het volgende internetadres: <a href="http://continental.automotive-approvals.com/">http://continental.automotive-approvals.com/</a></p> <p>Frequentieband(en) waarin de radioapparaat functioneert: 76–77 GHz</p> <p>Maximaal radiofrequent vermogen uitgezonden in de frequentieband(en) waarin de radioapparaat functioneert: 2.0 W (33dBm RMS EIRP)</p> <p><b>Poloneză</b></p> |

| Regiunea | Etichete și simboluri | Specificație                                                                                                                                                                                                                                                                                                                                                                                                                                                                                                                                                                                                                                                                                                                                                                                                                                                                                                                                                                                                                                                                                                                                                                                                                                                                                                                                                                                                                                                                                                                                                                                                                                                                                                                                                                                                                                                                                                                                                                                                                                                                                                                                                                                                                                                                                                                                                                                                                                                                                                                                                                                                                                                                                                                                                                                                                                                                                                                                                                                                                                                                                                                                                                                                                                                                                                                                                                                                                                                                                                                                                                                                                                                                                                                                                                                                                                                                                                                                                                                                                                                                                                                                                                                                                                                                                                                                                                                                                                                                                                                                                                                                                                                                                                                                                                                                                                                                                                                                                                                                                                                                                                                                                                                                                                                                                                                                                                                                                                                                                                                                                                                                                                                                                                                                                                                                                                                                                                                                                    |
|----------|-----------------------|-----------------------------------------------------------------------------------------------------------------------------------------------------------------------------------------------------------------------------------------------------------------------------------------------------------------------------------------------------------------------------------------------------------------------------------------------------------------------------------------------------------------------------------------------------------------------------------------------------------------------------------------------------------------------------------------------------------------------------------------------------------------------------------------------------------------------------------------------------------------------------------------------------------------------------------------------------------------------------------------------------------------------------------------------------------------------------------------------------------------------------------------------------------------------------------------------------------------------------------------------------------------------------------------------------------------------------------------------------------------------------------------------------------------------------------------------------------------------------------------------------------------------------------------------------------------------------------------------------------------------------------------------------------------------------------------------------------------------------------------------------------------------------------------------------------------------------------------------------------------------------------------------------------------------------------------------------------------------------------------------------------------------------------------------------------------------------------------------------------------------------------------------------------------------------------------------------------------------------------------------------------------------------------------------------------------------------------------------------------------------------------------------------------------------------------------------------------------------------------------------------------------------------------------------------------------------------------------------------------------------------------------------------------------------------------------------------------------------------------------------------------------------------------------------------------------------------------------------------------------------------------------------------------------------------------------------------------------------------------------------------------------------------------------------------------------------------------------------------------------------------------------------------------------------------------------------------------------------------------------------------------------------------------------------------------------------------------------------------------------------------------------------------------------------------------------------------------------------------------------------------------------------------------------------------------------------------------------------------------------------------------------------------------------------------------------------------------------------------------------------------------------------------------------------------------------------------------------------------------------------------------------------------------------------------------------------------------------------------------------------------------------------------------------------------------------------------------------------------------------------------------------------------------------------------------------------------------------------------------------------------------------------------------------------------------------------------------------------------------------------------------------------------------------------------------------------------------------------------------------------------------------------------------------------------------------------------------------------------------------------------------------------------------------------------------------------------------------------------------------------------------------------------------------------------------------------------------------------------------------------------------------------------------------------------------------------------------------------------------------------------------------------------------------------------------------------------------------------------------------------------------------------------------------------------------------------------------------------------------------------------------------------------------------------------------------------------------------------------------------------------------------------------------------------------------------------------------------------------------------------------------------------------------------------------------------------------------------------------------------------------------------------------------------------------------------------------------------------------------------------------------------------------------------------------------------------------------------------------------------------------------------------------------------------------------------------------------------|
|          |                       | <p>ADC Automotive Distance Control Systems GmbH niniejszym oświadcza, że typ urządzenia radiowego ARS5-B jest zgodny z dyrektywą 2014/53/UE. Pełny tekst deklaracji zgodności UE jest dostępny pod następującym adresem internetowym: <a href="http://continental.automotive-approvals.com/">http://continental.automotive-approvals.com/</a></p> <p>Zakres(-ów) częstotliwości, w którym (których) pracuje urządzenie radiowe: 76–77 GHz</p> <p>Maksymalnej mocy częstotliwości radiowej emitowanej w zakresie(-ach) częstotliwości, w którym (których) pracuje urządzenie radiowe: 2.0 W (33dBm RMS EIRP)</p> <p><b>Portugheză</b></p> <p>O(a) abaixo assinado(a) ADC Automotive Distance Control Systems GmbH declara que o presente tipo de equipamento de rádio ARS5-B está em conformidade com a Diretiva 2014/53/UE. O texto integral da declaração de conformidade está disponível no seguinte endereço de Internet: <a href="http://continental.automotive-approvals.com/">http://continental.automotive-approvals.com/</a></p> <p>A(s) banda(s) de frequências em que o equipamento de rádio funciona: 76–77 GHz</p> <p>A potência máxima de radiofrequências transmitida na(s) banda(s) de frequências em que o equipamento de rádio funciona: 2.0 W (33dBm RMS EIRP)</p> <p><b>Română</b></p> <p>Prin prezenta, ADC Automotive Distance Control Systems GmbH declară că tipul de echipamente radio ARS5-B este în conformitate cu Directiva 2014/53/UE. Textul integral al declarației UE de conformitate este disponibil la următoarea adresă internet: <a href="http://continental.automotive-approvals.com/">http://continental.automotive-approvals.com/</a></p> <p>Banda (benzile) de frecvențe în care funcționează echipamentul radio: 76–77 GHz</p> <p>Puterea maximă de radiofrecvență transmisă în banda (benzile) de frecvențe în care funcționează echipamentul radio: 2.0 W (33dBm RMS EIRP)</p> <p><b>Slovacă</b></p> <p>ADC Automotive Distance Control Systems GmbH týmto vyhlasuje, že rádiové zariadenie typu ARS5-B je v súlade so smernicou 2014/53/EÚ. Úplné EÚ vyhlásenie o zhode je k dispozícii na tejto internetovej adrese: <a href="http://continental.automotive-approvals.com/">http://continental.automotive-approvals.com/</a></p> <p>Frekvenčné pásmo resp. pásma, v ktorých rádiové zariadenie pracuje: 76–77 GHz</p> <p>Maximálny vysokofrekvenčný výkon prenášaný vo frekvenčnom pásme, resp. pásmach, v ktorých rádiové zariadenie pracuje: 2.0 W (33dBm RMS EIRP)</p> <p><b>Slovenă</b></p> <p>ADC Automotive Distance Control Systems GmbH potrjuje, da je tip radijske opreme ARS5-B skladen z Direktivo 2014/53/EU. Celotno besedilo izjave EU o skladnosti je na voljo na naslednjem spletnem naslovu: <a href="http://continental.automotive-approvals.com/">http://continental.automotive-approvals.com/</a></p> <p>Frekvenčni pas ali pasovi, na katerih deluje radijska oprema: 76–77 GHz</p> <p>Največja energija za radijsko frekvenco, preneseno po frekvenčnem pasu ali pasovih, na katerih radijska oprema deluje: 2.0 W (33dBm RMS EIRP)</p> <p><b>Finlandeză</b></p> <p>ADC Automotive Distance Control Systems GmbH vakuuttaa, että radiolaitetyypin ARS5-B on direktiivin 2014/53/EU mukainen. EU-vaatimusten mukaisuuksien täysimittainen teksti on saatavilla seuraavassa internetosoitteessa: <a href="http://continental.automotive-approvals.com/">http://continental.automotive-approvals.com/</a></p> <p>Radiotaajuudet, joilla radiolaitte toimii: 76–77 GHz</p> <p>Suurin mahdollinen lähetysteho radiotaajuuksilla, joilla radiolaitte toimii: 2.0 W (33dBm RMS EIRP)</p> <p><b>Suedeză</b></p> <p>Härmed försäkrar ADC Automotive Distance Control Systems GmbH att denna typ av radioutrustning ARS5-B överensstämmer med direktiv 2014/53/EU. Den fullständiga texten till EU-försäkran om överensstämmelse finns på följande webbadress: <a href="http://continental.automotive-approvals.com/">http://continental.automotive-approvals.com/</a></p> <p>Det eller de frekvensband där radioutrustningen arbetar: 76–77 GHz</p> <p>Den maximala radiofrekvenseffekt som överförs inom det eller de frekvensband där radioutrustningen arbetar: 2.0 W (33dBm RMS EIRP)</p> <p><b>Țările EFTA</b></p> <p><b>Islandeză</b></p> <p>Hér með lýsir ADC Automotive Distance Control Systems GmbH því yfir, að fjarskiptabúnaðurinn að gerð ARS5-B er í samræmi við tilskipun 2014/53/ESB. Textinn í fullri lengd um Samræmisýrirlýsingu ESB er aðgengilegur á eftirfarandi veffangi: <a href="http://continental.automotive-approvals.com/">http://continental.automotive-approvals.com/</a></p> <p>Bandbreidd(ir), sem fjarskiptabúnaðurinn starfar í: 76–77 GHz</p> <p>Hámarks fjarskiptatiðni sendistyrkleika í bandbreiddinni/bandbreiddunum sem fjarskiptabúnaðurinn starfar í: 2.0 W (33dBm RMS EIRP)</p> <p><b>Acordul unional vama! între UE și Turcia</b></p> <p><b>Turcă</b></p> <p>İşbu belge ile, ADC Automotive Distance Control Systems GmbH şirketi ARS5-B tipi radyo ekipmanının 2014/53/AB sayılı direktife uygun olduğunu beyan eder. AB uygunluk beyanının tam metni aşağıdaki İnternet adresinde mevcuttur: <a href="http://continental.automotive-approvals.com/">http://continental.automotive-approvals.com/</a></p> <p>Radyo cihazının çalıştığı frekans bandı/bantları: 76–77 GHz</p> <p>Radyo ekipmanının çalıştığı frekans bandında/bantlarında iletilen maksimum radyo frekansı gücü: 2.0 W (33dBm RMS EIRP)</p> <p><b>Limbi suplimentare</b></p> <p><b>Albaneză</b></p> <p>Nëpërmjet këtij dokumenti, "ADC Automotive Distance Control Systems GmbH" deklaroi se radiopajisja e llojit ARS5-B është në pajtim me direktivën 2014/53/BE. Teksti i plotë i deklaratës së konformitetit të BE-së disponohet në adresën e mëposhtme të internetit: <a href="http://continental.automotive-approvals.com/">http://continental.automotive-approvals.com/</a></p> |

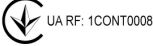

Conținutul acestui manual reprezintă starea manualului de utilizare la momentul tipării și poate să nu fie valabil în totalitate la un moment ulterior. Pentru informații suplimentare, consultați pe prima pagină notele complete privind precizările legale.

| Regiunea  | Etichete și simboluri                                                                                                           | Specificație                                                                                                                                                                                                                                                                                                                                                                                                                                                                                                                                                                                                                                                                                                                                                                                                                                                                                                                                                                                                                                                                                                                                                                                                                                                                                                                                                                                                                                                                                                                                                                                                                                                                                                                                                                                                                                                                                                                                                                                                 |
|-----------|---------------------------------------------------------------------------------------------------------------------------------|--------------------------------------------------------------------------------------------------------------------------------------------------------------------------------------------------------------------------------------------------------------------------------------------------------------------------------------------------------------------------------------------------------------------------------------------------------------------------------------------------------------------------------------------------------------------------------------------------------------------------------------------------------------------------------------------------------------------------------------------------------------------------------------------------------------------------------------------------------------------------------------------------------------------------------------------------------------------------------------------------------------------------------------------------------------------------------------------------------------------------------------------------------------------------------------------------------------------------------------------------------------------------------------------------------------------------------------------------------------------------------------------------------------------------------------------------------------------------------------------------------------------------------------------------------------------------------------------------------------------------------------------------------------------------------------------------------------------------------------------------------------------------------------------------------------------------------------------------------------------------------------------------------------------------------------------------------------------------------------------------------------|
|           |                                                                                                                                 | <p>Brezat e frekuencēs nē tē cilat punon radiopajisja: 76–77 GHz<br/>Fuqia maksimale e radiofrekuencēs e transmetuar nē brezat e frekuencēs nē tē cilat punon radiopajisja: 2.0 W (33 dBm RMS EIRP)</p> <p><b>Bosniacā</b><br/>Ovim putem kompanija ADC Automotive Distance Control Systems GmbH potvrđuje da je tip radio opreme ARS5-B u skladu s Direktivom 2014/53/EU. Cjelokupni tekst EU izjave o usklađenosti je dostupan na sljedećoj web adresi: <a href="http://continental.automotive-approvals.com/">http://continental.automotive-approvals.com/</a></p> <p>Frekvencijski pojasevi na kojima funkcioniira radio oprema: 76–77 GHz<br/>Maksimalna snaga radiofrekvencije koja se prenosi putem frekvencijskih pojaseva na kojima funkcioniira radio oprema: 2.0 W (33 dBm RMS EIRP)</p> <p><b>Georgianā</b><br/>ამით, ADC Automotive Distance Control Systems GmbH აცხადებს, რომ ARS5-B ტიპის რადიომწყობილობა შეესაბამება 2014/53/EU დირექტივას. ევროკავშირის შესაბამისობის დეკლარაციის სრული ტექსტი ხელმისაწვდომია შემდეგ ინტერნეტისამართზე: <a href="http://continental.automotive-approvals.com/">http://continental.automotive-approvals.com/</a><br/>სიხშირის დიაპაზონ(ებ)ი, რომელშიც/რომლებშიც რადიომწყობილობა მუშაობს: 76–77 გჰც<br/>რადიოსიხშირის მაქსიმალური სიმძლავრე, გადაცემული სიხშირის დიაპაზონ(ებ)ში, რომელშიც/რომლებშიც რადიომწყობილობა მუშაობს: 2.0 ვტ (33 დბმვ RMS EIRP)</p> <p><b>Macedoneanā</b><br/>ADC Automotive Distance Control Systems GmbH изјавува дека радио опремата од типот ARS5-B е во сообразност со Директивата 2014/53/EU. Целосниот текст на Декларацијата за сообразност на ЕУ е достапен на следната интернет-адреса: <a href="http://continental.automotive-approvals.com/">http://continental.automotive-approvals.com/</a><br/>Фреквентно поле(иња) во кои радио опремата функционира: 76–77 GHz<br/>Максимална моќност на радиофреквенција која се пренесува во фреквентното поле(иња) во кои радио опремата функционира: 2.0 W (33 dBm RMS EIRP)</p> |
| Ghana     |                                                                                                                                 | AR2-0M-GE2-114                                                                                                                                                                                                                                                                                                                                                                                                                                                                                                                                                                                                                                                                                                                                                                                                                                                                                                                                                                                                                                                                                                                                                                                                                                                                                                                                                                                                                                                                                                                                                                                                                                                                                                                                                                                                                                                                                                                                                                                               |
| Indonezia | <p>Pentru produsele fabricate în China:</p>  |                                                                                                                                                                                                                                                                                                                                                                                                                                                                                                                                                                                                                                                                                                                                                                                                                                                                                                                                                                                                                                                                                                                                                                                                                                                                                                                                                                                                                                                                                                                                                                                                                                                                                                                                                                                                                                                                                                                                                                                                              |
| Israel    |                                                                                                                                 | <p>510485261 מספר זהו היבואן<br/>החלפת אנטנה ובכלל זה שינוי תוכנה, של המכשיר, האלחוטותיו האלחוטיות של המכשיר, ובכלל זה שינוי תוכנה, החלפת אנטנה ומקורית או הוספת אפשרות לחיבור לאנטנה חיצונית, בלא קבלת אישור משרד התקשורת, בשל החשש להפרעת אלחוטיות.</p>                                                                                                                                                                                                                                                                                                                                                                                                                                                                                                                                                                                                                                                                                                                                                                                                                                                                                                                                                                                                                                                                                                                                                                                                                                                                                                                                                                                                                                                                                                                                                                                                                                                                                                                                                    |
| Iordania  |                                                                                                                                 | <p>ARS5-B<br/>ADC Automotive Distance Control Systems GmbH Peter-Dornier-Strasse 10, 88131 Lindau, Germany Continental</p>                                                                                                                                                                                                                                                                                                                                                                                                                                                                                                                                                                                                                                                                                                                                                                                                                                                                                                                                                                                                                                                                                                                                                                                                                                                                                                                                                                                                                                                                                                                                                                                                                                                                                                                                                                                                                                                                                   |
| Malaysia  |                                              |                                                                                                                                                                                                                                                                                                                                                                                                                                                                                                                                                                                                                                                                                                                                                                                                                                                                                                                                                                                                                                                                                                                                                                                                                                                                                                                                                                                                                                                                                                                                                                                                                                                                                                                                                                                                                                                                                                                                                                                                              |
| Mexic     |                                                                                                                                 | IFETEL: RCPCOAR18-1800                                                                                                                                                                                                                                                                                                                                                                                                                                                                                                                                                                                                                                                                                                                                                                                                                                                                                                                                                                                                                                                                                                                                                                                                                                                                                                                                                                                                                                                                                                                                                                                                                                                                                                                                                                                                                                                                                                                                                                                       |
| Moldova   |                                                                                                                                 | <p><b>Română</b><br/><b>DECLARAȚIA UE DE CONFORMITATE SIMPLIFICATĂ</b><br/>Prin prezenta, ADC Automotive Distance Control Systems GmbH declară că tipul de echipamente radio ARS5-B este în conformitate cu Reglementarea tehnică „Punerea la dispoziție pe piață a echipamentelor radio”. Textul integral al declarației de conformitate este disponibil la următoarea adresă de Internet: <a href="http://continental.automotive-approvals.com/">http://continental.automotive-approvals.com/</a><br/>Banda (benzile) de frecvențe în care funcționează echipamentul radio: 76–77 GHz<br/>Puterea maximă de radiofrecvență transmisă în banda (benzile) de frecvențe în care funcționează echipamentul radio: 2.0 W (33dBm RMS EIRP)</p>                                                                                                                                                                                                                                                                                                                                                                                                                                                                                                                                                                                                                                                                                                                                                                                                                                                                                                                                                                                                                                                                                                                                                                                                                                                                   |
| Maroc     |                                                                                                                                 | <p>AGREE PAR L'ANRT MAROC<br/>Numéro d'agrément: MR 17505 ANRT 2018<br/>Date d'agrément: 14/09/2018</p>                                                                                                                                                                                                                                                                                                                                                                                                                                                                                                                                                                                                                                                                                                                                                                                                                                                                                                                                                                                                                                                                                                                                                                                                                                                                                                                                                                                                                                                                                                                                                                                                                                                                                                                                                                                                                                                                                                      |

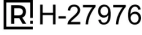
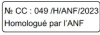
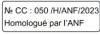

| Regiunea                   | Etichete și simboluri                                                               | Specificație                                                                                                                                                                                                                                                                                                                                                                                                                                                                                                                                                                                                                                                                                                                                                                                                                                                                           |
|----------------------------|-------------------------------------------------------------------------------------|----------------------------------------------------------------------------------------------------------------------------------------------------------------------------------------------------------------------------------------------------------------------------------------------------------------------------------------------------------------------------------------------------------------------------------------------------------------------------------------------------------------------------------------------------------------------------------------------------------------------------------------------------------------------------------------------------------------------------------------------------------------------------------------------------------------------------------------------------------------------------------------|
|                            |    |                                                                                                                                                                                                                                                                                                                                                                                                                                                                                                                                                                                                                                                                                                                                                                                                                                                                                        |
| Ucraina                    |    | <p>US RF: 1CONT0008</p> <p><b>Ucraineană</b></p> <p>Цим ADC Automotive Distance Control Systems GmbH заявляє, що радіобладнання типу ARS5-B відповідає вимогам Директиви 2014/53/EU. Повний текст декларації ЄС про відповідність доступний за наступною адресою в мережі Інтернет: <a href="http://continental.automotive-approvals.com/">http://continental.automotive-approvals.com/</a></p> <p>Частотний діапазон(-и), в якому працює радіобладнання: 76–77 ГГц</p> <p>Максимальна потужність радіочастотного сигналу, що передається у частотному діапазоні(-ах), в якому працює радіобладнання: 2.0 Вт (33 дБм середньоквадратична ефективна потужність випромінювання)</p>                                                                                                                                                                                                      |
| Regatul Unit               |    | <p>Model: ARS5-B</p> <p>ID FCC: OAYARS5B</p> <p><b>Contact information</b></p> <p>Volvo Car UK, Scandinavia House, Norreys Drive, Maidenhead, SL6 4FL, UK.</p> <p>Phone number: +441628 422200</p> <p><b>Simplified UK declaration of conformity</b></p> <p>Hereby, ADC Automotive Distance Control Systems GmbH declares that the radio equipment type ARS5-B is in compliance with the Radio Equipment Regulations 2017, SI 2017:1206 (as amended). The full text of the UK declaration of conformity is available at the following internet address: <a href="http://continental.automotive-approvals.com/">http://continental.automotive-approvals.com/</a></p> <p>Frequency band(s) in which the radio equipment operates: 76–77 GHz</p> <p>Maximum radio-frequency power transmitted in the frequency band(s) in which the radio equipment operates: 2.0 W (33 dBm RMS EIRP)</p> |
| Statele Unite ale Americii |                                                                                     | <p>Model: ARS5-B</p> <p>ID FCC: OAYARS5B</p> <p>Radiofrequency radiation exposure information: This equipment complies with FCC radiation exposure limits set forth for an uncontrolled environment. This equipment should be installed and operated with minimum distance of 20 cm between the radiator and your body. This transmitter must not be co-located or operating in conjunction with any other antenna or transmitter.</p> <p>Changes or modifications not expressly approved by the party responsible for compliance could void the user's authority to operate the equipment.</p>                                                                                                                                                                                                                                                                                        |
| Vietnam                    |  |                                                                                                                                                                                                                                                                                                                                                                                                                                                                                                                                                                                                                                                                                                                                                                                                                                                                                        |
| Zambia                     |  |                                                                                                                                                                                                                                                                                                                                                                                                                                                                                                                                                                                                                                                                                                                                                                                                                                                                                        |

## Radarele din colțurile frontale

| Regiunea  | Etichete și simboluri                                                                                                                                                      | Specificație                                                                                                                                      |
|-----------|----------------------------------------------------------------------------------------------------------------------------------------------------------------------------|---------------------------------------------------------------------------------------------------------------------------------------------------|
| Argentina |                                                                                         |                                                                                                                                                   |
| Algeria   | <br> |                                                                                                                                                   |
| Brazilia  |                                                                                         | Este equipamento não tem direito à proteção contra interferência prejudicial e não pode causar interferência em sistemas devidamente autorizados. |

| Regiunea | Etichete și simboluri | Specificație                                                                                                                                                                                                                                                                                                                                                                                                                                                                                                                                                                                                                                                                                                                                                                                                                                                                                           |
|----------|-----------------------|--------------------------------------------------------------------------------------------------------------------------------------------------------------------------------------------------------------------------------------------------------------------------------------------------------------------------------------------------------------------------------------------------------------------------------------------------------------------------------------------------------------------------------------------------------------------------------------------------------------------------------------------------------------------------------------------------------------------------------------------------------------------------------------------------------------------------------------------------------------------------------------------------------|
| Canada   |                       | <p>This device contains licence-exempt transmitter(s)/receiver(s) that comply with Innovation, Science and Economic Development Canada's licence-exempt RSS(s). Operation is subject to the following two conditions:</p> <p>(1) This device may not cause interference.</p> <p>(2) This device must accept any interference, including interference that may cause undesired operation of the device.</p> <p>L'émetteur/récepteur exempt de licence contenu dans le présent appareil est conforme aux CNR d'Innovation, Sciences et Développement économique Canada applicables aux appareils radio exempts de licence. L'exploitation est autorisée aux deux conditions suivantes :</p> <p>1) L'appareil ne doit pas produire de brouillage;</p> <p>2) L'appareil doit accepter tout brouillage radioélectrique subi, même si le brouillage est susceptible d'en compromettre le fonctionnement.</p> |



| Regiunea | Etichete și simboluri | Specificație                                                                                                                                                                                                                                                                                                                                                                                                                                                                                                                                                                                                                                                                                                                                                                                                                                                                                                                                                                                                                                                                                                                                                                                                                                                                                                                                                                                                                                                                                                                                                                                                                                                                                                                                                                                                                                                                                                                                                                                                                                                                                                                                                                                                                                                                                                                                                                                                                                                                                                                                                                                                                                                                                                                                                                                                                                                                                                                                                                                                                                                                                                                                                                                                                                                                                                                                                                                                                                                                                                                                                                                                                                                                                                                                                                                                                                                                                                                                                                                                                                                                                                                                                                                                                                                                                                                                                                                                                                                                                                                                                                                                                                                                                                                                                                                                                           |
|----------|-----------------------|----------------------------------------------------------------------------------------------------------------------------------------------------------------------------------------------------------------------------------------------------------------------------------------------------------------------------------------------------------------------------------------------------------------------------------------------------------------------------------------------------------------------------------------------------------------------------------------------------------------------------------------------------------------------------------------------------------------------------------------------------------------------------------------------------------------------------------------------------------------------------------------------------------------------------------------------------------------------------------------------------------------------------------------------------------------------------------------------------------------------------------------------------------------------------------------------------------------------------------------------------------------------------------------------------------------------------------------------------------------------------------------------------------------------------------------------------------------------------------------------------------------------------------------------------------------------------------------------------------------------------------------------------------------------------------------------------------------------------------------------------------------------------------------------------------------------------------------------------------------------------------------------------------------------------------------------------------------------------------------------------------------------------------------------------------------------------------------------------------------------------------------------------------------------------------------------------------------------------------------------------------------------------------------------------------------------------------------------------------------------------------------------------------------------------------------------------------------------------------------------------------------------------------------------------------------------------------------------------------------------------------------------------------------------------------------------------------------------------------------------------------------------------------------------------------------------------------------------------------------------------------------------------------------------------------------------------------------------------------------------------------------------------------------------------------------------------------------------------------------------------------------------------------------------------------------------------------------------------------------------------------------------------------------------------------------------------------------------------------------------------------------------------------------------------------------------------------------------------------------------------------------------------------------------------------------------------------------------------------------------------------------------------------------------------------------------------------------------------------------------------------------------------------------------------------------------------------------------------------------------------------------------------------------------------------------------------------------------------------------------------------------------------------------------------------------------------------------------------------------------------------------------------------------------------------------------------------------------------------------------------------------------------------------------------------------------------------------------------------------------------------------------------------------------------------------------------------------------------------------------------------------------------------------------------------------------------------------------------------------------------------------------------------------------------------------------------------------------------------------------------------------------------------------------------------------------------------------|
|          |                       | <p>Tehniline informatsioon:<br/> Sagedusriba: 76 ... 77 GHz<br/> Edastusvõimsus: 20 dBm (keskmise) EIRP<br/> Tootja ja aadress: HELLA GmbH &amp; Co. KGaA Rixbecker Straße 75, 59552 Lippstadt, Saksamaa</p> <p><b>Greacă</b><br/> Με την παρούσα ο/η HELLA GmbH &amp; Co. KGaA, δηλώνει ότι ο ραδιοεξοπλισμός RS5.3 πληροί την οδηγία 2014/53/ΕΕ.<br/> Το πλήρες κείμενο της δήλωσης συμμόρφωσης ΕΕ διατίθεται στην ακόλουθη ιστοσελίδα στο διαδίκτυο: <a href="http://www.hella.com/vcc">www.hella.com/vcc</a></p> <p>Τεχνικές πληροφορίες:<br/> Ζώνη συχνότητων: 76 ... 77 GHz<br/> Ισχύς μετάδοσης: 20 dBm (μέση) EIRP<br/> Κατασκευαστής και Διεύθυνση: HELLA GmbH &amp; Co KGaA Rixbecker Straße 75, 59552 Lippstadt, Γερμανία</p> <p><b>Franceză</b><br/> Le soussigné, HELLA GmbH &amp; Co. KGaA, déclare que l'équipement radioélectrique du type RS5.3 est conforme à la directive 2014/53/UE.<br/> Le texte complet de la déclaration UE de conformité est disponible à l'adresse internet suivante: <a href="http://www.hella.com/vcc">www.hella.com/vcc</a></p> <p>Informations techniques:<br/> Bande de fréquence : 76 ... 77 GHz<br/> Puissance d'émission : 20 dBm (moyenne) EIRP<br/> Fabricant et adresse : HELLA GmbH &amp; Co. KGaA Rixbecker Straße 75, 59552 Lippstadt, Allemagne</p> <p><b>Galeză</b><br/> Leis seo, dearbhaíonn Hella GmbH &amp; Co. KGaA go gcomhlíonann an cineál trealaimh raidió RS5.3 Treoir 2014/53 / AE.<br/> Tá téacs iomlán dhearbhú comhréireachta an AE ar fáil ag an seoladh idirlín seo a leanas: <a href="http://www.hella.com/vcc">www.hella.com/vcc</a></p> <p>Gwybodaeth dechnegol:<br/> Band amledd: 76 ... 77 GHz<br/> Pŵer trosglwyddo: 20 dBm (cyfartaledd) EIRP<br/> Gwneuthurwr a Chyfeiriad: HELLA GmbH &amp; Co. KGaA Rixbecker Straße 75, 59552 Lippstadt, yr Almaen</p> <p><b>Croată</b><br/> HELLA GmbH &amp; Co. KGaA ovime izjavljuje da je radijska oprema tipa RS5.3 u skladu s Direktivom 2014/53/EU.<br/> Cjeloviti tekst EU izjave o sukladnosti dostupan je na sljedećoj internetskoj adresi: <a href="http://www.hella.com/vcc">www.hella.com/vcc</a></p> <p>Tehničke informacije:<br/> Frekvencijski pojas: 76 ... 77 GHz<br/> Snaga prijenosa: 20 dBm (prosječno) EIRP<br/> Proizvođač i adresa: HELLA GmbH &amp; Co. KGaA Rixbecker Straße 75, 59552 Lippstadt, Njemačk</p> <p><b>Italiană</b><br/> Il fabbricante, HELLA GmbH &amp; Co. KGaA, dichiara che il tipo di apparecchiatura radio RS5.3 è conforme alla direttiva 2014/53/UE.<br/> Il testo completo della dichiarazione di conformità UE è disponibile al seguente indirizzo Internet: <a href="http://www.hella.com/vcc">www.hella.com/vcc</a></p> <p>Informazioni tecniche:<br/> Banda di frequenza: 76 ... 77 GHz<br/> Potenza di trasmissione: 20 dBm (media) EIRP<br/> Produttore e indirizzo: HELLA GmbH &amp; Co. KGaA Rixbecker Straße 75, 59552 Lippstadt, Germania</p> <p><b>Letonă</b><br/> Ar šo HELLA GmbH &amp; Co. KGaA deklarē, ka radioiekārta RS5.3 atbilst Direktīvai 2014/53/ES.<br/> Pilns ES atbilstības deklarācijas teksts ir pieejams šādā interneta vietnē: <a href="http://www.hella.com/vcc">www.hella.com/vcc</a></p> <p>Tehniskā informācija:<br/> Frekvenču josla: 76 ... 77 GHz<br/> Raidīšanas jauda: 20 dBm (vidēji) EIRP<br/> Ražotājs un adrese: HELLA GmbH &amp; Co. KGaA Rixbecker Straße 75, 59552 Lippstadt, Vācija</p> <p><b>Lituaniană</b><br/> Aš, HELLA GmbH &amp; Co. KGaA, patvirtinu, kad radijo įrenginių tipas RS5.3 atitinka Direktyvą 2014/53/ES.<br/> Visas ES atitikties deklaracijos tekstas prieinamas šiuo interneto adresu: <a href="http://www.hella.com/vcc">www.hella.com/vcc</a></p> <p>Technine informacija:<br/> Dažnių juosta: 76 ... 77 GHz<br/> Perdavimo galia: 20 dBm (vidutinis) EIRP<br/> Gamintojas ir adresas: HELLA GmbH &amp; Co. KGaA Rixbecker Straße 75, 59552 Lippstadt, Vokietija</p> <p><b>Maghiară</b><br/> HELLA GmbH &amp; Co. KGaA igazolja, hogy a RS5.3 típusú rádióberendezés megfelel a 2014/53/EU irányelvnek.<br/> Az EU-megfelelőségi nyilatkozat teljes szövege elérhető a következő internetes címen: <a href="http://www.hella.com/vcc">www.hella.com/vcc</a></p> <p>Technikai információ:<br/> Frekvenciasáv: 76 ... 77 GHz<br/> Átviteli teljesítmény: 20 dBm (átlag) EIRP<br/> Gyártó és cím: HELLA GmbH &amp; Co. KGaA Rixbecker Straße 75, 59552 Lippstadt, Németország</p> <p><b>Malteżà</b><br/> B'dan, HELLA GmbH &amp; Co. KGaA, niddikjara li dan it-tip ta' tagħmir tar-radju RS5.3 huwa konformi mad-Direttiva 2014/53/UE.<br/> It-test kollu tad-dikjarazzjoni ta' konformità tal-UE huwa disponibbli f'dan l-indirizz tal-Internet li ġej: <a href="http://www.hella.com/vcc">www.hella.com/vcc</a></p> <p>Informazzjoni teknika:<br/> Faxxa tal-frekwenza: 76 ... 77 GHz</p> |



| Regiunea | Etichete și simboluri | Specificație                                                                                                                                                                                                                                                                                                                                                                                                                                                                                                                                                                                                                                                                                                                                                                                                                                                                                                                                                                                                                                                                                                                                                                                                                                                                                                                                                                                                                                                                                                                                                                                                                                                                                                                                                                                                                                                                                                                                                                                                                                                                                                                                                                                                                                                                                                                                                                                                                                                                                                                                                                                                                                                                                                                                                                                                                                                                                                                                                                                                                                                                                                                                                                                                                                                                                                                                                                                                                                                                                                                                                                                                                                                                                                                                                                                                                                                                                                                                                                                                                                                                                                                                                                                                                                                                                                                                                                                                                                                                                                                                                       |
|----------|-----------------------|--------------------------------------------------------------------------------------------------------------------------------------------------------------------------------------------------------------------------------------------------------------------------------------------------------------------------------------------------------------------------------------------------------------------------------------------------------------------------------------------------------------------------------------------------------------------------------------------------------------------------------------------------------------------------------------------------------------------------------------------------------------------------------------------------------------------------------------------------------------------------------------------------------------------------------------------------------------------------------------------------------------------------------------------------------------------------------------------------------------------------------------------------------------------------------------------------------------------------------------------------------------------------------------------------------------------------------------------------------------------------------------------------------------------------------------------------------------------------------------------------------------------------------------------------------------------------------------------------------------------------------------------------------------------------------------------------------------------------------------------------------------------------------------------------------------------------------------------------------------------------------------------------------------------------------------------------------------------------------------------------------------------------------------------------------------------------------------------------------------------------------------------------------------------------------------------------------------------------------------------------------------------------------------------------------------------------------------------------------------------------------------------------------------------------------------------------------------------------------------------------------------------------------------------------------------------------------------------------------------------------------------------------------------------------------------------------------------------------------------------------------------------------------------------------------------------------------------------------------------------------------------------------------------------------------------------------------------------------------------------------------------------------------------------------------------------------------------------------------------------------------------------------------------------------------------------------------------------------------------------------------------------------------------------------------------------------------------------------------------------------------------------------------------------------------------------------------------------------------------------------------------------------------------------------------------------------------------------------------------------------------------------------------------------------------------------------------------------------------------------------------------------------------------------------------------------------------------------------------------------------------------------------------------------------------------------------------------------------------------------------------------------------------------------------------------------------------------------------------------------------------------------------------------------------------------------------------------------------------------------------------------------------------------------------------------------------------------------------------------------------------------------------------------------------------------------------------------------------------------------------------------------------------------------------------------------|
|          |                       | <p>Qawwa tat-trażmissjoni: 20 dBm (medja) EIRP<br/> Manifattur u Indirizz: HELLA GmbH &amp; Co KGaA Rixbecker Straße 75, 59552 Lippstadt, il-Ġermanja</p> <p><b>Olandeză</b><br/> Hierbij verklaar ik, HELLA GmbH &amp; Co. KGaA, dat het type radioapparatuur RS5.3 conform is met Richtlijn 2014/53/EU. De volledige tekst van de EU-conformiteitsverklaring kan worden geraadpleegd op het volgende internetadres: <a href="http://www.hella.com/vcc">www.hella.com/vcc</a><br/> Technische informatie:<br/> Frequentieband: 76 ... 77 GHz<br/> Zendvermogen: 20 dBm (gemiddeld) EIRP<br/> Fabrikant en adres: HELLA GmbH &amp; Co. KGaA Rixbecker Straße 75, 59552 Lippstadt, Duitsland</p> <p><b>Poloneză</b><br/> HELLA GmbH &amp; Co. KGaA niniejszym oświadczam, że typ urządzenia radiowego RS5.3 jest zgodny z dyrektywą 2014/53/UE.<br/> Pełny tekst deklaracji zgodności UE jest dostępny pod następującym adresem internetowym: <a href="http://www.hella.com/vcc">www.hella.com/vcc</a><br/> Specyfikacja:<br/> Pasma częstotliwości: 76...77 GHz<br/> Moc transmisji: 20 dBm (średnia) EIRP<br/> Producent i adres: HELLA GmbH &amp; Co. KGaA Rixbecker Straße 75, 59552 Lippstadt, Niemcy</p> <p><b>Portugheză</b><br/> O(a) abaixo assinado(a) HELLA GmbH &amp; Co. KGaA declara que o presente tipo de equipamento de rádio RS5.3 está em conformidade com a Diretiva 2014/53/UE.<br/> O texto integral da declaração de conformidade está disponível no seguinte endereço de Internet: <a href="http://www.hella.com/vcc">www.hella.com/vcc</a><br/> Informação técnica:<br/> Banda de frequência: 76 ... 77 GHz<br/> Potência de transmissão: 20 dBm (média) EIRP<br/> Fabricante e Endereço: HELLA GmbH &amp; Co. KGaA Rixbecker Straße 75, 59552 Lippstadt, Alemanha</p> <p><b>Română</b><br/> Prin prezenta, HELLA GmbH &amp; Co. KGaA declară că tipul de echipamente radio RS5.3 este în conformitate cu Directiva 2014/53/UE.<br/> Textul integral al declarației UE de conformitate este disponibil la următoarea adresă de internet: <a href="http://www.hella.com/vcc">www.hella.com/vcc</a><br/> Informații tehnice:<br/> Banda de frecvență: 76 ... 77 GHz<br/> Puterea de transmisie: 20 dBm (medie) EIRP<br/> Producător și adresa: HELLA GmbH &amp; Co. KGaA Rixbecker Straße 75, 59552 Lippstadt, Germania</p> <p><b>Slovacă</b><br/> HELLA GmbH &amp; Co. KGaA týmto vyhlasuje, že rádiové zariadenie typu RS5.3 je v súlade so smernicou 2014/53/EÚ.<br/> Úplné EÚ vyhlásenie o zhode je k dispozícii na tejto internetovej adrese: <a href="http://www.hella.com/vcc">www.hella.com/vcc</a><br/> Technická informácia:<br/> Frekvenčné pásmo: 76 ... 77 GHz<br/> Vysielací výkon: 20 dBm (priemer) EIRP<br/> Výrobca a adresa: HELLA GmbH &amp; Co. KGaA Rixbecker Straße 75, 59552 Lippstadt, Nemecko</p> <p><b>Slovenă</b><br/> HELLA GmbH &amp; Co. KGaA potrjuje, da je tip radijske opreme RS5.3 skladen z Direktivo 2014/53/EU.<br/> Celotno besedilo izjave EU o skladnosti je na voljo na naslednjem spletnem naslovu: <a href="http://www.hella.com/vcc">www.hella.com/vcc</a><br/> Tehnične informacije:<br/> Frekvenčni pas: 76 ... 77 GHz<br/> Oddajna moč: 20 dBm (povprečje) EIRP<br/> Proizvajalec in naslov: HELLA GmbH &amp; Co. KGaA Rixbecker Straße 75, 59552 Lippstadt, Nemčija</p> <p><b>Finlandeză</b><br/> HELLA GmbH &amp; Co. KGaA vakuuttaa, että radiolaitetyypin RS5.3 on direktiivin 2014/53/EU mukainen.<br/> EU-vaatimustenmukaisuusvakuutuksen täysimittainen teksti on saatavilla seuraavassa internetosoitteessa: <a href="http://www.hella.com/vcc">www.hella.com/vcc</a><br/> Tekninen informaatio:<br/> Taajuuskaista: 76 ... 77 GHz<br/> Lähetysteho: 20 dBm (keskimääräinen) EIRP<br/> Valmistaja ja osoite: HELLA GmbH &amp; Co. KGaA Rixbecker Straße 75, 59552 Lippstadt, Saksa</p> <p><b>Suedeză</b><br/> Härmed förklarar HELLA GmbH &amp; Co. KGaA att radioutrustningen av typen RS5.3 överensstämmer med direktiv 2014/53/EU.<br/> Den fullständiga texten till EU-försäkran om överensstämmelse finns tillgänglig på följande internetadress: <a href="http://www.hella.com/vcc">www.hella.com/vcc</a><br/> Teknisk information:<br/> Frekvensband: 76 ... 77 GHz<br/> Sändningseffekt: 20 dBm (medel) EIRP<br/> Tillverkare och adress: HELLA GmbH &amp; Co. KGaA Rixbecker Straße 75, 59552 Lippstadt, Tyskland</p> <p><b>Turcă</b><br/> HELLA GmbH &amp; Co. KGaA, işbu belgeyle RS5.3 tipi radyo ekipmanının 2014/53/AB sayılı direktife uygun olduğunu beyan eder.</p> |

Conținutul acestui manual reprezintă starea manualului de utilizare la momentul tipării și poate să nu fie valabil în totalitate la un moment ulterior. Pentru informații suplimentare, consultați pe prima pagină notele complete privind precizările legale.



| Regiunea | Etichete și simboluri | Specificație                                                                                                                                                                                                                                                                                                                                                                                                                                                                                                                                                                                                                                                                                                                                                                                                                                                                                                                                                                                                                                                                                                                                                                                                                                                                                                                                                                                                                                                                                                                                                                                                                                                                                                                                                                                                                                                                                                                                                                                                                                                                                                                                                                                                                                                                                                                                                                                                                                                                                                                                                                                                                                                                                                                                                                                                                                                                                                                                                                                                                                                                                                                                                                                                                                                                                                                                                                                                                                                                                                                                                                                                                                                                                                                                                                                                                                                                                                        |
|----------|-----------------------|---------------------------------------------------------------------------------------------------------------------------------------------------------------------------------------------------------------------------------------------------------------------------------------------------------------------------------------------------------------------------------------------------------------------------------------------------------------------------------------------------------------------------------------------------------------------------------------------------------------------------------------------------------------------------------------------------------------------------------------------------------------------------------------------------------------------------------------------------------------------------------------------------------------------------------------------------------------------------------------------------------------------------------------------------------------------------------------------------------------------------------------------------------------------------------------------------------------------------------------------------------------------------------------------------------------------------------------------------------------------------------------------------------------------------------------------------------------------------------------------------------------------------------------------------------------------------------------------------------------------------------------------------------------------------------------------------------------------------------------------------------------------------------------------------------------------------------------------------------------------------------------------------------------------------------------------------------------------------------------------------------------------------------------------------------------------------------------------------------------------------------------------------------------------------------------------------------------------------------------------------------------------------------------------------------------------------------------------------------------------------------------------------------------------------------------------------------------------------------------------------------------------------------------------------------------------------------------------------------------------------------------------------------------------------------------------------------------------------------------------------------------------------------------------------------------------------------------------------------------------------------------------------------------------------------------------------------------------------------------------------------------------------------------------------------------------------------------------------------------------------------------------------------------------------------------------------------------------------------------------------------------------------------------------------------------------------------------------------------------------------------------------------------------------------------------------------------------------------------------------------------------------------------------------------------------------------------------------------------------------------------------------------------------------------------------------------------------------------------------------------------------------------------------------------------------------------------------------------------------------------------------------------------------------|
|          |                       | <p>AB uygunluk beyanının tam metni, aşağıdaki internet adresinde mevcuttur: <a href="http://www.hella.com/vcc">www.hella.com/vcc</a></p> <p>Teknik Bilgiler:<br/>         Frekans bandı: 76 ... 77 GHz<br/>         İletim gücü: 20 dBm (ortalama) EIRP<br/>         Üretici ve Adres: HELLA GmbH &amp; Co. KGaA Rixbecker Straße 75, 59552 Lippstadt, Almanya</p> <p><b>Islandezá</b><br/>         Hér með lýsir HELLA GmbH &amp; Co. KGaA því yfir að útvarpsbúnaður af gerðinni RS5.3 sé í samræmi við tilskipun 2014/53/ESB.<br/>         Heildartexti ESB -samræmisýfirlýsingarinnar er fáanlegur á eftirfarandi netfangi: <a href="http://www.hella.com/vcc">www.hella.com/vcc</a><br/>         Tæknilegar upplýsingar:<br/>         Tíðnisvið: 76 ... 77 GHz<br/>         Sendingarkraftur: 20 dBm (meðaltal) EIRP<br/>         Framleiðandi og heimilisfang: Hella GmbH &amp; Co. KGaA Rixbecker Straße 75, 59552 Lippstadt, Þýskaland</p> <p><b>Norvegianá</b><br/>         HELLA GmbH &amp; Co. KGaA erklærer herved at radioutstyret av typen RS5.3 samsvarer med direktiv 2014/53/EU.<br/>         Den fullstendige teksten til EU-samsvarserklæringen er tilgjengelig på følgende internetadresse: <a href="http://www.hella.com/vcc">www.hella.com/vcc</a><br/>         Teknisk informasjon:<br/>         Frekvensband: 76 ... 77 GHz<br/>         Overføringsytelse: 20 dBm (gjennomsnittlig) EIRP<br/>         Produsent og adresse: Hella GmbH &amp; Co. KGaA Rixbecker Straße 75, 59552 Lippstadt, Tyskland</p> <p><b>Särbä</b><br/>         Ovim putem HELLA GmbH &amp; Co. KGaA izjavljuje da je radio-oprema tipa RS5.3 usklađena sa Uredbom 2014/53/EU.<br/>         Kompletan tekst EU Deklaracije o usaglašenosti dostupan je na sledećoj internet adresi: <a href="http://www.hella.com/vcc">www.hella.com/vcc</a><br/>         Tehničke informacije:<br/>         Frekvencijski opseg: 76 ... 77 GHz<br/>         Snaga prenosa: 20 dBm (prosečno) EIRP<br/>         Proizvođač i adresa: HELLA GmbH &amp; Co. KGaA Rixbecker Straße 75, 59552 Lippstadt, Nemačka</p> <p><b>Albanezä</b><br/>         Me anë të kësaj, Hella GmbH &amp; Co. KGaA deklaron se pajisjet e radios tip RS5.3 janë në përputhje me Direktivën 2014/53 / EU.<br/>         Teksti i plotë i deklaratës së konformitetit të BE është në dispozicion në adresën e mëposhtme të internetit: <a href="http://www.hella.com/vcc">www.hella.com/vcc</a><br/>         Informacion teknik:<br/>         Fasha e frekuencës: 76 ... 77 GHz<br/>         Fuqia e transmetimit: 20 dBm (mesatare) EIRP<br/>         Prodhuesi dhe Adresa: Hella GmbH &amp; Co. KGaA Rixbecker Straße 75, 59552 Lippstadt, Gjermani</p> <p><b>Bosniacä</b><br/>         Ovime kompanija Hella GmbH &amp; Co. KGaA izjavljuje da je radijska oprema tipa RS5.3 u skladu s Direktivom 2014/53/EU.<br/>         Puni tekst EU Izjave o sukladnosti dostupan je na sljedećoj internet adresi: <a href="http://www.hella.com/vcc">www.hella.com/vcc</a><br/>         Tehničke informacije:<br/>         Raspon frekvencije: 76 ... 77 GHz<br/>         Snaga prijenos: 20 dBm (prosječno) EIRP (efektivna izotropska snaga zračenja)<br/>         Proizvođač i adresa: Hella GmbH &amp; Co. KGaA Rixbecker Straße 75, 59552 Lippstadt, Njemačka</p> <p><b>Macedoneanä</b><br/>         Со ова Hella GmbH &amp; Co. KGaA декларира дека радиоопремата од тип RS5.3 е во согласност со Директивата 2014/53/EU.<br/>         Целосниот текст на декларацијата за сообразност на ЕУ е достапна на следната интернет-адреса: <a href="http://www.hella.com/vcc">www.hella.com/vcc</a><br/>         Технички информации:<br/>         Појас на фреквенција: 76 ... 77 GHz<br/>         Моќност на трансмисија: 20 dBm (просечна) EIRP<br/>         Производител и адреса: Hella GmbH &amp; Co. KGaA Rixbecker Straße 75, 59552 Lippstadt, Германија</p> |
| Ghana    |                       | NCA Approved: 7E5-7M-156-RDR                                                                                                                                                                                                                                                                                                                                                                                                                                                                                                                                                                                                                                                                                                                                                                                                                                                                                                                                                                                                                                                                                                                                                                                                                                                                                                                                                                                                                                                                                                                                                                                                                                                                                                                                                                                                                                                                                                                                                                                                                                                                                                                                                                                                                                                                                                                                                                                                                                                                                                                                                                                                                                                                                                                                                                                                                                                                                                                                                                                                                                                                                                                                                                                                                                                                                                                                                                                                                                                                                                                                                                                                                                                                                                                                                                                                                                                                                        |



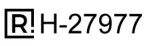
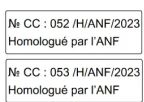

| Regiunea                   | Etichete și simboluri                                                             | Specificație                                                                                                                                                                                                                                                                                                                                                                                                                                                        |
|----------------------------|-----------------------------------------------------------------------------------|---------------------------------------------------------------------------------------------------------------------------------------------------------------------------------------------------------------------------------------------------------------------------------------------------------------------------------------------------------------------------------------------------------------------------------------------------------------------|
| Statele Unite ale Americii |                                                                                   | This device complies with Part 95M of the FCC Rules. Operation is subject to the following two conditions:<br>(1) this device may not cause harmful interference, and<br>(2) this device must accept any interference received, including interference that may cause undesired operation.<br>CAUTION TO USERS<br>Changes or modifications not expressly approved by the party responsible for compliance could void the user's authority to operate the equipment. |
| Vietnam                    |  |                                                                                                                                                                                                                                                                                                                                                                                                                                                                     |
| Zambia                     |  |                                                                                                                                                                                                                                                                                                                                                                                                                                                                     |

## Radarele din colțurile din spate

| Regiunea  | Etichete și simboluri                                                               | Specificație                                                                                                                                                                                                                                                                                                                                                                                                                                                                                                                                                                                                                                                                                                                                                                                                                                                                |
|-----------|-------------------------------------------------------------------------------------|-----------------------------------------------------------------------------------------------------------------------------------------------------------------------------------------------------------------------------------------------------------------------------------------------------------------------------------------------------------------------------------------------------------------------------------------------------------------------------------------------------------------------------------------------------------------------------------------------------------------------------------------------------------------------------------------------------------------------------------------------------------------------------------------------------------------------------------------------------------------------------|
| Argentina |    |                                                                                                                                                                                                                                                                                                                                                                                                                                                                                                                                                                                                                                                                                                                                                                                                                                                                             |
| Algeria   |   |                                                                                                                                                                                                                                                                                                                                                                                                                                                                                                                                                                                                                                                                                                                                                                                                                                                                             |
| Australia |  |                                                                                                                                                                                                                                                                                                                                                                                                                                                                                                                                                                                                                                                                                                                                                                                                                                                                             |
| Brazilia  |                                                                                     | Este equipamento não tem direito à proteção contra interferência prejudicial e não pode causar interferência em sistemas devidamente autorizados.                                                                                                                                                                                                                                                                                                                                                                                                                                                                                                                                                                                                                                                                                                                           |
| Canada    |                                                                                     | This device contains licence-exempt transmitter(s)/receiver(s) that comply with Innovation, Science and Economic Development Canada's licence-exempt RSS(s). Operation is subject to the following two conditions:<br>(1) This device may not cause interference.<br>(2) This device must accept any interference, including interference that may cause undesired operation of the device.<br>L'émetteur/récepteur exempt de licence contenu dans le présent appareil est conforme aux CNR d'Innovation, Sciences et Développement économique Canada applicables aux appareils radio exempts de licence. L'exploitation est autorisée aux deux conditions suivantes :<br>1) L'appareil ne doit pas produire de brouillage;<br>2) L'appareil doit accepter tout brouillage radioélectrique subi, même si le brouillage est susceptible d'en compromettre le fonctionnement. |



| Regiunea | Etichete și simboluri | Specificație                                                                                                                                                                                                                                                                                                                                                                                                                                                                                                                                                                                                                                                                                                                                                                                                                                                                                                                                                                                                                                                                                                                                                                                                                                                                                                                                                                                                                                                                                                                                                                                                                                                                                                                                                                                                                                                                                                                                                                                                                                                                                                                                                                                                                                                                                                                                                                                                                                                                                                                                                                                                                                                                                                                                                                                                                                                                                                                                                                                                                                                                                                                                                                                                                                                                                                                                                                                                                                                                                                                                                                                                                                                                                                                                                                                                                                                                                                                                                                                                                                                                                                                                                                                                                                                                                                                                                                                                                                                                                                                                                                                                                                                                                                                                                                                   |
|----------|-----------------------|------------------------------------------------------------------------------------------------------------------------------------------------------------------------------------------------------------------------------------------------------------------------------------------------------------------------------------------------------------------------------------------------------------------------------------------------------------------------------------------------------------------------------------------------------------------------------------------------------------------------------------------------------------------------------------------------------------------------------------------------------------------------------------------------------------------------------------------------------------------------------------------------------------------------------------------------------------------------------------------------------------------------------------------------------------------------------------------------------------------------------------------------------------------------------------------------------------------------------------------------------------------------------------------------------------------------------------------------------------------------------------------------------------------------------------------------------------------------------------------------------------------------------------------------------------------------------------------------------------------------------------------------------------------------------------------------------------------------------------------------------------------------------------------------------------------------------------------------------------------------------------------------------------------------------------------------------------------------------------------------------------------------------------------------------------------------------------------------------------------------------------------------------------------------------------------------------------------------------------------------------------------------------------------------------------------------------------------------------------------------------------------------------------------------------------------------------------------------------------------------------------------------------------------------------------------------------------------------------------------------------------------------------------------------------------------------------------------------------------------------------------------------------------------------------------------------------------------------------------------------------------------------------------------------------------------------------------------------------------------------------------------------------------------------------------------------------------------------------------------------------------------------------------------------------------------------------------------------------------------------------------------------------------------------------------------------------------------------------------------------------------------------------------------------------------------------------------------------------------------------------------------------------------------------------------------------------------------------------------------------------------------------------------------------------------------------------------------------------------------------------------------------------------------------------------------------------------------------------------------------------------------------------------------------------------------------------------------------------------------------------------------------------------------------------------------------------------------------------------------------------------------------------------------------------------------------------------------------------------------------------------------------------------------------------------------------------------------------------------------------------------------------------------------------------------------------------------------------------------------------------------------------------------------------------------------------------------------------------------------------------------------------------------------------------------------------------------------------------------------------------------------------------------------------|
|          |                       | <p>Tehniline informatsioon:<br/> Sagedusriba: 76 ... 77 GHz<br/> Edastusvõimsus: 23 dBm (keskmise) EIRP<br/> Tootja ja aadress: HELLA GmbH &amp; Co. KGaA Rixbecker Straße 75, 59552 Lippstadt, Saksamaa</p> <p><b>Greacă</b><br/> Με την παρούσα ο/η HELLA GmbH &amp; Co. KGaA, δηλώνει ότι ο ραδιοεξοπλισμός RS5.5 πληροί την οδηγία 2014/53/ΕΕ. Το πλήρες κείμενο της δήλωσης συμμόρφωσης ΕΕ διατίθεται στην ακόλουθη ιστοσελίδα στο διαδίκτυο: <a href="http://www.hella.com/vcc">www.hella.com/vcc</a><br/> Τεχνικές πληροφορίες:<br/> Ζώνη συχνότητων: 76 ... 77 GHz<br/> Ισχύς μετάδοσης: 23 dBm (μέση) EIRP<br/> Κατασκευαστής και Διεύθυνση: HELLA GmbH &amp; Co KGaA Rixbecker Straße 75, 59552 Lippstadt, Γερμανία</p> <p><b>Franceză</b><br/> Le soussigné, HELLA GmbH &amp; Co. KGaA, déclare que l'équipement radioélectrique du type RS5.5 est conforme à la directive 2014/53/UE.<br/> Le texte complet de la déclaration UE de conformité est disponible à l'adresse internet suivante: <a href="http://www.hella.com/vcc">www.hella.com/vcc</a><br/> Informations techniques:<br/> Bande de fréquence : 76 ... 77 GHz<br/> Puissance d'émission : 23 dBm (moyenne) EIRP<br/> Fabricant et adresse : HELLA GmbH &amp; Co. KGaA Rixbecker Straße 75, 59552 Lippstadt, Allemagne</p> <p><b>Galeză</b><br/> Leis seo, dearbhaíonn Hella GmbH &amp; Co. KGaA go gcomhlíonann an cineál trealaimh raidió RS5.5 Treoir 2014/53 / AE. Tá téacs iomlán dhearbhú comhréireachta an AE ar fáil ag an seoladh idirlín seo a leanas: <a href="http://www.hella.com/vcc">www.hella.com/vcc</a><br/> Gwybodaeth dechnegol:<br/> Band amledd: 76 ... 77 GHz<br/> Pŵer trosglwyddo: 23 dBm (cyfartaledd) EIRP<br/> Gwneuthurwr a Chyfeiriad: HELLA GmbH &amp; Co. KGaA Rixbecker Straße 75, 59552 Lippstadt, yr Almaen</p> <p><b>Croată</b><br/> HELLA GmbH &amp; Co. KGaA ovime izjavljuje da je radijska oprema tipa RS5.5 u skladu s Direktivom 2014/53/EU. Cjeloviti tekst EU izjave o sukladnosti dostupan je na sljedećoj internetskoj adresi: <a href="http://www.hella.com/vcc">www.hella.com/vcc</a><br/> Tehničke informacije:<br/> Frekvencijski pojas: 76 ... 77 GHz<br/> Snaga prijena: 23 dBm (prosječno) EIRP<br/> Proizvođač i adresa: HELLA GmbH &amp; Co. KGaA Rixbecker Straße 75, 59552 Lippstadt, Njemačka</p> <p><b>Italiană</b><br/> Il fabbricante, HELLA GmbH &amp; Co. KGaA, dichiara che il tipo di apparecchiatura radio RS5.5 è conforme alla direttiva 2014/53/UE.<br/> Il testo completo della dichiarazione di conformità UE è disponibile al seguente indirizzo Internet: <a href="http://www.hella.com/vcc">www.hella.com/vcc</a><br/> Informazioni tecniche:<br/> Banda di frequenza: 76 ... 77 GHz<br/> Potenza di trasmissione: 23 dBm (media) EIRP<br/> Produttore e indirizzo: HELLA GmbH &amp; Co. KGaA Rixbecker Straße 75, 59552 Lippstadt, Germania</p> <p><b>Letonă</b><br/> Ar šo HELLA GmbH &amp; Co. KGaA deklarē, ka radioiekārta RS5.5 atbilst Direktīvai 2014/53/ES<br/> Pilns ES atbilstības deklarācijas teksts ir pieejams šādā interneta vietnē: <a href="http://www.hella.com/vcc">www.hella.com/vcc</a><br/> Tehniskā informācija:<br/> Frekvenču josla: 76 ... 77 GHz<br/> Raidīšanas jauda: 23 dBm (vidēji) EIRP<br/> Ražotājs un adrese: HELLA GmbH &amp; Co. KGaA Rixbecker Straße 75, 59552 Lippstadt, Vācija</p> <p><b>Lituaniană</b><br/> Aš, HELLA GmbH &amp; Co. KGaA, patvirtinu, kad radijo įrenginių tipas RS5.5 atitinka Direktyvą 2014/53/ES.<br/> Visas ES atitikties deklaracijos tekstas prieinamas šiuo interneto adresu: <a href="http://www.hella.com/vcc">www.hella.com/vcc</a><br/> Technine informacija:<br/> Dažnių juosta: 76 ... 77 GHz<br/> Perdavimo galia: 23 dBm (vidutinis) EIRP<br/> Gamintojas ir adresas: HELLA GmbH &amp; Co. KGaA Rixbecker Straße 75, 59552 Lippstadt, Vokietija</p> <p><b>Maghiară</b><br/> HELLA GmbH &amp; Co. KGaA igazolja, hogy a RS5.5 típusú rádióberendezés megfelel a 2014/53/EU irányelvnek. Az EU-megfelelőségi nyilatkozat teljes szövege elérhető a következő internetes címen: <a href="http://www.hella.com/vcc">www.hella.com/vcc</a><br/> Technikai információ:<br/> Frekvenciasáv: 76 ... 77 GHz<br/> Átviteli teljesítmény: 23 dBm (átlag) EIRP<br/> Gyártó és cím: HELLA GmbH &amp; Co. KGaA Rixbecker Straße 75, 59552 Lippstadt, Németország</p> <p><b>Malteżà</b><br/> B'dan, HELLA GmbH &amp; Co. KGaA, niddikjara li dan it-tip ta' tagħmir tar-radju RS5.5 huwa konformi mad-Direttiva 2014/53/UE.<br/> It-test kollu tad-dikjarazzjoni ta' konformità tal-UE huwa disponibbli f'dan l-indirizz tal-Internet li ġej: <a href="http://www.hella.com/vcc">www.hella.com/vcc</a><br/> Informazzjoni teknika:<br/> Faxxa tal-frekwenza: 76 ... 77 GHz</p> |

Conținutul acestui manual reprezintă starea manualului de utilizare la momentul tipării și poate să nu fie valabil în totalitate la un moment ulterior. Pentru informații suplimentare, consultați pe prima pagină notele complete privind precizările legale.



| Regiunea | Etichete și simboluri | Specificație                                                                                                                                                                                                                                                                                                                                                                                                                                                                                                                                                                                                                                                                                                                                                                                                                                                                                                                                                                                                                                                                                                                                                                                                                                                                                                                                                                                                                                                                                                                                                                                                                                                                                                                                                                                                                                                                                                                                                                                                                                                                                                                                                                                                                                                                                                                                                                                                                                                                                                                                                                                                                                                                                                                                                                                                                                                                                                                                                                                                                                                                                                                                                                                                                                                                                                                                                                                                                                                                                                                                                                                                                                                                                                                                                                                                                                                                                                                                                                                                                                                                                                                                                                                                                                                                                                                                                                                                                                                                                                                                                      |
|----------|-----------------------|-------------------------------------------------------------------------------------------------------------------------------------------------------------------------------------------------------------------------------------------------------------------------------------------------------------------------------------------------------------------------------------------------------------------------------------------------------------------------------------------------------------------------------------------------------------------------------------------------------------------------------------------------------------------------------------------------------------------------------------------------------------------------------------------------------------------------------------------------------------------------------------------------------------------------------------------------------------------------------------------------------------------------------------------------------------------------------------------------------------------------------------------------------------------------------------------------------------------------------------------------------------------------------------------------------------------------------------------------------------------------------------------------------------------------------------------------------------------------------------------------------------------------------------------------------------------------------------------------------------------------------------------------------------------------------------------------------------------------------------------------------------------------------------------------------------------------------------------------------------------------------------------------------------------------------------------------------------------------------------------------------------------------------------------------------------------------------------------------------------------------------------------------------------------------------------------------------------------------------------------------------------------------------------------------------------------------------------------------------------------------------------------------------------------------------------------------------------------------------------------------------------------------------------------------------------------------------------------------------------------------------------------------------------------------------------------------------------------------------------------------------------------------------------------------------------------------------------------------------------------------------------------------------------------------------------------------------------------------------------------------------------------------------------------------------------------------------------------------------------------------------------------------------------------------------------------------------------------------------------------------------------------------------------------------------------------------------------------------------------------------------------------------------------------------------------------------------------------------------------------------------------------------------------------------------------------------------------------------------------------------------------------------------------------------------------------------------------------------------------------------------------------------------------------------------------------------------------------------------------------------------------------------------------------------------------------------------------------------------------------------------------------------------------------------------------------------------------------------------------------------------------------------------------------------------------------------------------------------------------------------------------------------------------------------------------------------------------------------------------------------------------------------------------------------------------------------------------------------------------------------------------------------------------------------------------------|
|          |                       | <p>Qawwa tat-trażmissjoni: 23 dBm (medja) EIRP<br/> Manifattur u Indirizz: HELLA GmbH &amp; Co KGaA Rixbecker Straße 75, 59552 Lippstadt, il-Ġermanja</p> <p><b>Olandeză</b><br/> Hierbij verklaar ik, HELLA GmbH &amp; Co. KGaA, dat het type radioapparatuur RS5.5 conform is met Richtlijn 2014/53/EU. De volledige tekst van de EU-conformiteitsverklaring kan worden geraadpleegd op het volgende internetadres: <a href="http://www.hella.com/vcc">www.hella.com/vcc</a><br/> Technische informatie:<br/> Frequentieband: 76 ... 77 GHz<br/> Zendvermogen: 23 dBm (gemiddeld) EIRP<br/> Fabrikant en adres: HELLA GmbH &amp; Co. KGaA Rixbecker Straße 75, 59552 Lippstadt, Duitsland</p> <p><b>Poloneză</b><br/> HELLA GmbH &amp; Co. KGaA niniejszym oświadczam, że typ urządzenia radiowego RS5.5 jest zgodny z dyrektywą 2014/53/UE.<br/> Pełny tekst deklaracji zgodności UE jest dostępny pod następującym adresem internetowym: <a href="http://www.hella.com/vcc">www.hella.com/vcc</a><br/> Specyfikacja:<br/> Pasma częstotliwości: 76...77 GHz<br/> Moc transmisji: 23 dBm (średnia) EIRP<br/> Producent i adres: HELLA GmbH &amp; Co. KGaA Rixbecker Straße 75, 59552 Lippstadt, Niemcy</p> <p><b>Portugheză</b><br/> O(a) abaixo assinado(a) HELLA GmbH &amp; Co. KGaA declara que o presente tipo de equipamento de rádio RS5.5 está em conformidade com a Diretiva 2014/53/UE.<br/> O texto integral da declaração de conformidade está disponível no seguinte endereço de Internet: <a href="http://www.hella.com/vcc">www.hella.com/vcc</a><br/> Informação técnica:<br/> Banda de frequência: 76 ... 77 GHz<br/> Potência de transmissão: 23 dBm (média) EIRP<br/> Fabricante e Endereço: HELLA GmbH &amp; Co. KGaA Rixbecker Straße 75, 59552 Lippstadt, Alemanha</p> <p><b>Română</b><br/> Prin prezenta, HELLA GmbH &amp; Co. KGaA declară că tipul de echipamente radio RS5.5 este în conformitate cu Directiva 2014/53/UE.<br/> Textul integral al declarației UE de conformitate este disponibil la următoarea adresă de internet: <a href="http://www.hella.com/vcc">www.hella.com/vcc</a><br/> Informații tehnice:<br/> Banda de frecvență: 76 ... 77 GHz<br/> Puterea de transmisie: 23 dBm (medie) EIRP<br/> Producător și adresa: HELLA GmbH &amp; Co. KGaA Rixbecker Straße 75, 59552 Lippstadt, Germania</p> <p><b>Slovacă</b><br/> HELLA GmbH &amp; Co. KGaA týmto vyhlasuje, že rádiové zariadenie typu RS5.5 je v súlade so smernicou 2014/53/EÚ.<br/> Úplné EÚ vyhlásenie o zhode je k dispozícii na tejto internetovej adrese: <a href="http://www.hella.com/vcc">www.hella.com/vcc</a><br/> Technická informácia:<br/> Frekvenčné pásmo: 76 ... 77 GHz<br/> Vysielač výkon: 23 dBm (priemer) EIRP<br/> Výrobca a adresa: HELLA GmbH &amp; Co. KGaA Rixbecker Straße 75, 59552 Lippstadt, Nemecko</p> <p><b>Slovenă</b><br/> HELLA GmbH &amp; Co. KGaA potrjuje, da je tip radijske opreme RS5.5 skladen z Direktivo 2014/53/EU.<br/> Celotno besedilo izjave EU o skladnosti je na voljo na naslednjem spletnem naslovu: <a href="http://www.hella.com/vcc">www.hella.com/vcc</a><br/> Tehnične informacije:<br/> Frekvenčni pas: 76 ... 77 GHz<br/> Oddajna moč: 23 dBm (povprečje) EIRP<br/> Proizvajalec in naslov: HELLA GmbH &amp; Co. KGaA Rixbecker Straße 75, 59552 Lippstadt, Nemčija</p> <p><b>Finlandeză</b><br/> HELLA GmbH &amp; Co. KGaA vakuuttaa, että radiolaitetyypin RS5.5 on direktiivin 2014/53/EU mukainen.<br/> EU-vaatimustenmukaisuusvakuutuksen täysimittainen teksti on saatavilla seuraavassa internetosoitteessa: <a href="http://www.hella.com/vcc">www.hella.com/vcc</a><br/> Tekninen informaatio:<br/> Taajuuskaista: 76 ... 77 GHz<br/> Lähetysteho: 23 dBm (keskimääräinen) EIRP<br/> Valmistaja ja osoite: HELLA GmbH &amp; Co. KGaA Rixbecker Straße 75, 59552 Lippstadt, Saksa</p> <p><b>Suedeză</b><br/> Härmed förklarar HELLA GmbH &amp; Co. KGaA att radioutrustningen av typen RS5.5 överensstämmer med direktiv 2014/53/EU.<br/> Den fullständiga texten till EU-försäkran om överensstämmelse finns tillgänglig på följande internetadress: <a href="http://www.hella.com/vcc">www.hella.com/vcc</a><br/> Teknisk information:<br/> Frekvensband: 76 ... 77 GHz<br/> Sändningseffekt: 23 dBm (medel) EIRP<br/> Tillverkare och adress: HELLA GmbH &amp; Co. KGaA Rixbecker Straße 75, 59552 Lippstadt, Tyskland</p> <p><b>Turcă</b><br/> HELLA GmbH &amp; Co. KGaA, işbu belgeyle RS5.5 tipi radyo ekipmanının 2014/53/AB sayılı direktife uygun olduğunu beyan eder.</p> |

Conținutul acestui manual reprezintă starea manualului de utilizare la momentul tipării și poate să nu fie valabil în totalitate la un moment ulterior. Pentru informații suplimentare, consultați pe prima pagină notele complete privind precizările legale.

| Regiunea | Etichete și simboluri | Specificație                                                                                                                                                                                                                                                                                                                                                                                                                                                                                                                                                                                                                                                                                                                                                                                                                                                                                                                                                                                                                                                                                                                                                                                                                                                                                                                                                                                                                                                                                                                                                                                                                                                                                                                                                                                                                                                                                                                                                                                                                                                                                                                                                                                                                                                                                                                                                                                                                                                                                                                                                                                                                                                                                                                                                                                                                                                                                                                                                                                                                                                                                                                                                                                                                                                                                                                                                                                                                                                                                                                                                                                                                                                                                                                                                                                                                                                                                                      |
|----------|-----------------------|-------------------------------------------------------------------------------------------------------------------------------------------------------------------------------------------------------------------------------------------------------------------------------------------------------------------------------------------------------------------------------------------------------------------------------------------------------------------------------------------------------------------------------------------------------------------------------------------------------------------------------------------------------------------------------------------------------------------------------------------------------------------------------------------------------------------------------------------------------------------------------------------------------------------------------------------------------------------------------------------------------------------------------------------------------------------------------------------------------------------------------------------------------------------------------------------------------------------------------------------------------------------------------------------------------------------------------------------------------------------------------------------------------------------------------------------------------------------------------------------------------------------------------------------------------------------------------------------------------------------------------------------------------------------------------------------------------------------------------------------------------------------------------------------------------------------------------------------------------------------------------------------------------------------------------------------------------------------------------------------------------------------------------------------------------------------------------------------------------------------------------------------------------------------------------------------------------------------------------------------------------------------------------------------------------------------------------------------------------------------------------------------------------------------------------------------------------------------------------------------------------------------------------------------------------------------------------------------------------------------------------------------------------------------------------------------------------------------------------------------------------------------------------------------------------------------------------------------------------------------------------------------------------------------------------------------------------------------------------------------------------------------------------------------------------------------------------------------------------------------------------------------------------------------------------------------------------------------------------------------------------------------------------------------------------------------------------------------------------------------------------------------------------------------------------------------------------------------------------------------------------------------------------------------------------------------------------------------------------------------------------------------------------------------------------------------------------------------------------------------------------------------------------------------------------------------------------------------------------------------------------------------------------------------|
|          |                       | <p>AB uygunluk beyanının tam metni, aşağıdaki internet adresinde mevcuttur: <a href="http://www.hella.com/vcc">www.hella.com/vcc</a></p> <p>Teknik Bilgiler:<br/>         Frekans bandı: 76 ... 77 GHz<br/>         İletim gücü: 23 dBm (ortalama) EIRP<br/>         Üretici ve Adres: HELLA GmbH &amp; Co. KGaA Rixbecker Straße 75, 59552 Lippstadt, Almanya</p> <p><b>Islandezá</b><br/>         Hér með lýsir HELLA GmbH &amp; Co. KGaA því yfir að útvarpsbúnaður af gerðinni RS5.5 sé í samræmi við tilskipun 2014/53/ESB.<br/>         Heildartexti ESB -samræmisýfirlýsingarinnar er fáanlegur á eftirfarandi netfangi: <a href="http://www.hella.com/vcc">www.hella.com/vcc</a><br/>         Tæknilegar upplýsingar:<br/>         Tíðnisvið: 76 ... 77 GHz<br/>         Sendingarkraftur: 23 dBm (meðaltal)EIRP<br/>         Framleiðandi og heimilisfang: Hella GmbH &amp; Co. KGaA Rixbecker Straße 75, 59552 Lippstadt, Þýskaland</p> <p><b>Norvegianá</b><br/>         HELLA GmbH &amp; Co. KGaA erklærer herved at radioutstyret av typen RS5.5 samsvarer med direktiv 2014/53/EU.<br/>         Den fullstendige teksten til EU-samsvarserklæringen er tilgjengelig på følgende internetadresse: <a href="http://www.hella.com/vcc">www.hella.com/vcc</a><br/>         Teknisk informasjon:<br/>         Frekvensbånd: 76 ... 77 GHz<br/>         Overføringsytelse: 23 dBm (gjennomsnittlig) EIRP<br/>         Produsent og adresse: Hella GmbH &amp; Co. KGaA Rixbecker Straße 75, 59552 Lippstadt, Tyskland</p> <p><b>Särbä</b><br/>         Ovim putem HELLA GmbH &amp; Co. KGaA izjavljue da je radio-oprema tipa RS5.5 usklađena sa Uredbom 2014/53/EU.<br/>         Kompletan tekst EU Deklaracije o usaglašenosti dostupan je na sledećoj internet adresi: <a href="http://www.hella.com/vcc">www.hella.com/vcc</a><br/>         Tehničke informacije:<br/>         Frekvencijski opseg: 76 ... 77 GHz<br/>         Snaga prenosa: 23 dBm (prosečno) EIRP<br/>         Proizvođač i adresa: HELLA GmbH &amp; Co. KGaA Rixbecker Straße 75, 59552 Lippstadt, Nemačka</p> <p><b>Albanezä</b><br/>         Me anë të kësaj, Hella GmbH &amp; Co. KGaA deklaron se pajisjet e radios tip RS5.5 janë në përputhje me Direktivën 2014/53 / EU.<br/>         Teksti i plotë i deklaratës së konformitetit të BE është në dispozicion në adresën e mëposhtme të internetit: <a href="http://www.hella.com/vcc">www.hella.com/vcc</a><br/>         Informacion teknik:<br/>         Fasha e frekuencës: 76 ... 77 GHz<br/>         Fuqia e transmetimit: 23 dBm (mesatare) EIRP<br/>         Prodhuesi dhe Adresa: Hella GmbH &amp; Co. KGaA Rixbecker Straße 75, 59552 Lippstadt, Gjermani</p> <p><b>Bosniacä</b><br/>         Ovime kompanija Hella GmbH &amp; Co. KGaA izjavljue da je radijska oprema tipa RS5.5 u skladu s Direktivom 2014/53/EU.<br/>         Puni tekst EU Izjave o sukladnosti dostupan je na sljedećoj internet adresi: <a href="http://www.hella.com/vcc">www.hella.com/vcc</a><br/>         Tehničke informacije:<br/>         Raspon frekvencije: 76 ... 77 GHz<br/>         Snaga prijenoša: 23 dBm (prosječno) EIRP (efektivna izotropska snaga zračenja)<br/>         Proizvođač i adresa: Hella GmbH &amp; Co. KGaA Rixbecker Straße 75, 59552 Lippstadt, Njemačka</p> <p><b>Macedoneanä</b><br/>         Со ова Hella GmbH &amp; Co. KGaA декларира дека радиоопремата од тип RS5.5 е во согласност со Директивата 2014/53/EU.<br/>         Целосниот текст на декларацијата за сообразност на ЕУ е достапна на следната интернет-адреса: <a href="http://www.hella.com/vcc">www.hella.com/vcc</a><br/>         Технички информации:<br/>         Појас на фреквенција: 76 ... 77 GHz<br/>         Моќност на трансмисија: 23 dBm (просечна) EIRP<br/>         Производител и адреса: Hella GmbH &amp; Co. KGaA Rixbecker Straße 75, 59552 Lippstadt, Германија</p> |
| Ghana    |                       | NCA Approved: 7E5-7M-151-RDR                                                                                                                                                                                                                                                                                                                                                                                                                                                                                                                                                                                                                                                                                                                                                                                                                                                                                                                                                                                                                                                                                                                                                                                                                                                                                                                                                                                                                                                                                                                                                                                                                                                                                                                                                                                                                                                                                                                                                                                                                                                                                                                                                                                                                                                                                                                                                                                                                                                                                                                                                                                                                                                                                                                                                                                                                                                                                                                                                                                                                                                                                                                                                                                                                                                                                                                                                                                                                                                                                                                                                                                                                                                                                                                                                                                                                                                                                      |







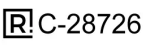

| Regiunea                   | Etichete și simboluri                                                             | Specificație                                                                                                                                                                                                                                                                                                                                                                                                                                                        |
|----------------------------|-----------------------------------------------------------------------------------|---------------------------------------------------------------------------------------------------------------------------------------------------------------------------------------------------------------------------------------------------------------------------------------------------------------------------------------------------------------------------------------------------------------------------------------------------------------------|
| Statele Unite ale Americii |                                                                                   | This device complies with Part 95M of the FCC Rules. Operation is subject to the following two conditions:<br>(1) this device may not cause harmful interference, and<br>(2) this device must accept any interference received, including interference that may cause undesired operation.<br>CAUTION TO USERS<br>Changes or modifications not expressly approved by the party responsible for compliance could void the user's authority to operate the equipment. |
| Vietnam                    |  |                                                                                                                                                                                                                                                                                                                                                                                                                                                                     |
| Zambia                     |  |                                                                                                                                                                                                                                                                                                                                                                                                                                                                     |

## Radar pentru detectarea mișcărilor de picior sub bara de protecție din spate







| Regiunea         | Etichete și simboluri                                                             | Specificație                                                                                                                                                                                                                                                                                                                                                                                                                                                                                                                                                                                                                                                                                                                                                                                                                                                                                                                                                                                                                                                                                                                                                                                                                                                                                                                                                                                                                                                                                                                                                                                                                                                                                                                                                                                                                                                                                                                                                                                                                                               |
|------------------|-----------------------------------------------------------------------------------|------------------------------------------------------------------------------------------------------------------------------------------------------------------------------------------------------------------------------------------------------------------------------------------------------------------------------------------------------------------------------------------------------------------------------------------------------------------------------------------------------------------------------------------------------------------------------------------------------------------------------------------------------------------------------------------------------------------------------------------------------------------------------------------------------------------------------------------------------------------------------------------------------------------------------------------------------------------------------------------------------------------------------------------------------------------------------------------------------------------------------------------------------------------------------------------------------------------------------------------------------------------------------------------------------------------------------------------------------------------------------------------------------------------------------------------------------------------------------------------------------------------------------------------------------------------------------------------------------------------------------------------------------------------------------------------------------------------------------------------------------------------------------------------------------------------------------------------------------------------------------------------------------------------------------------------------------------------------------------------------------------------------------------------------------------|
| Argentina        |  | C-28726                                                                                                                                                                                                                                                                                                                                                                                                                                                                                                                                                                                                                                                                                                                                                                                                                                                                                                                                                                                                                                                                                                                                                                                                                                                                                                                                                                                                                                                                                                                                                                                                                                                                                                                                                                                                                                                                                                                                                                                                                                                    |
| Canada/FCC (SUA) |                                                                                   | <p>Contains FCC ID: 2AQ6KA1003</p> <p><b>FCC Part15 and ISCED(C)</b> This device complies with part 15 of FCC Rules and Innovation, Science and Economic Development Canada's licence-exempt RSS(s). Operation is subject to the following two conditions: (1) this device may not cause harmful interference, and (2) this device must accept any interference received, including interference that may cause undesired operation.</p> <p><b>FCC Part15</b> FCC CAUTION Changes or modifications not expressly approved by the party responsible for compliance could void the user's authority to operate the equipment.</p> <p><b>FCC Part15</b> This transmitter must not be co-located or operated in conjunction with any other antenna or transmitter.</p> <p><b>SAR Specific Absorption Rate</b> This equipment complies with radio frequency exposure limits set forth by the FCC and Industry Canada for an uncontrolled environment. This equipment should be installed and operated with a minimum distance of 20 cm between the device and the user or bystanders. This device must not be co-located or operating in conjunction with any other antenna or transmitter.</p> <p>Le présent appareil est conforme à la partie 15 des règles de la FCC et aux normes des CNR d'Innovation, Sciences et Développement économique Canada applicables aux appareils radio exempts de licence. L'exploitation est autorisée aux deux conditions suivantes: (1) l'appareil ne doit pas produire de brouillage, et (2) l'appareil doit accepter tout brouillage subi, même si le brouillage est susceptible d'en compromettre le fonctionnement.</p> <p>Cet équipement est conforme aux limites d'exposition aux radiofréquences définies par la FCC et Industrie Canada pour un environnement non contrôlé. Cet équipement doit être installé et utilisé avec un minimum de 20 cm de distance entre le dispositif et l'utilisateur ou des tiers. Ce dispositif ne doit pas être utilisé à proximité d'une autre antenne ou d'un autre émetteur.</p> |
| CE               |                                                                                   | <p>Manufacturer's name &amp; Manufacturer's registered trade name or registered trade mark: ALPS ALPINE CO., LTD.<br/> Manufacturer's postal address:6-3-36, Nakazato, Furukawa, Osaki-city, Miyagi-pref., JAPAN 989-6181.<br/> Specfication: frequency band(s) in which the radio equipment operates; 57 - 64GHz maximum radio-frequency power transmitted in the frequency band(s) in which the radio equipment operates; 13dBm e.i.r.p peak (This Value conforms to European standard ETSI EN 305 550 measurement method).<br/> Declaration of conformity: UK SIMPLIFIED EU DECLARATION OF CONFORMITY. Hereby, ALPS ALPINE CO., LTD. declares that the radio equipment type B2101 is in compliance with the relevant statutory requirements. The full text of the UK declaration of conformity is available at the following internet address:<br/> <a href="https://www.alpsalpine.com/common/pdf/Kick_Sensor/B2101.pdf">https://www.alpsalpine.com/common/pdf/Kick_Sensor/B2101.pdf</a></p>                                                                                                                                                                                                                                                                                                                                                                                                                                                                                                                                                                                                                                                                                                                                                                                                                                                                                                                                                                                                                                                           |
| China            |                                                                                   | <p>24-24.5GHz<br/> 20mW(e.i.r.p)<br/> ECM<br/> ISM<br/> 5000<br/> 4085<br/> 9216</p>                                                                                                                                                                                                                                                                                                                                                                                                                                                                                                                                                                                                                                                                                                                                                                                                                                                                                                                                                                                                                                                                                                                                                                                                                                                                                                                                                                                                                                                                                                                                                                                                                                                                                                                                                                                                                                                                                                                                                                       |



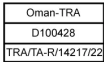
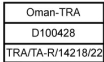
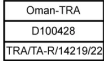
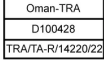





| Regiunea                                                                                                                                                                                                                                                                                                                                                                                                                                                                                                 | Etichete și simboluri                                                                                                                                                                                                                                                                                                                                                                                                                                                  | Specificație                                                                                                                                                                                                                                                                                                                                                                                                                                                                                                                                                                                                                                                                                                                                                                                                                                                                                                                                                                                                                                                                                                                                                                                                                                                                                                                                                                                                                                                                                                                                                                                                                                                                                                                                                                                                                                                                                                                                                                                                                                                                                                                                                                                                                                                                                                                                                                                                                                                                                                                                                                                      |
|----------------------------------------------------------------------------------------------------------------------------------------------------------------------------------------------------------------------------------------------------------------------------------------------------------------------------------------------------------------------------------------------------------------------------------------------------------------------------------------------------------|------------------------------------------------------------------------------------------------------------------------------------------------------------------------------------------------------------------------------------------------------------------------------------------------------------------------------------------------------------------------------------------------------------------------------------------------------------------------|---------------------------------------------------------------------------------------------------------------------------------------------------------------------------------------------------------------------------------------------------------------------------------------------------------------------------------------------------------------------------------------------------------------------------------------------------------------------------------------------------------------------------------------------------------------------------------------------------------------------------------------------------------------------------------------------------------------------------------------------------------------------------------------------------------------------------------------------------------------------------------------------------------------------------------------------------------------------------------------------------------------------------------------------------------------------------------------------------------------------------------------------------------------------------------------------------------------------------------------------------------------------------------------------------------------------------------------------------------------------------------------------------------------------------------------------------------------------------------------------------------------------------------------------------------------------------------------------------------------------------------------------------------------------------------------------------------------------------------------------------------------------------------------------------------------------------------------------------------------------------------------------------------------------------------------------------------------------------------------------------------------------------------------------------------------------------------------------------------------------------------------------------------------------------------------------------------------------------------------------------------------------------------------------------------------------------------------------------------------------------------------------------------------------------------------------------------------------------------------------------------------------------------------------------------------------------------------------------|
| <p>Albania, Andorra, Austria, Belgia, Bolivia, Bosnia și Herțegovina, Bulgaria, Croația, Cipru, Danemarca, Egipt, Elveția, Estonia, Finlanda, France, Georgia, Germania, Grecia, Grenada, Honduras, Insulele Canare, Irlanda, Islanda, Italia, Letonia, Libia, Liechtenstein, Lituania, Luxemburg, Macedonia, Malta, Mauritius, Monaco, Muntenegru, Norvegia, Polonia, Portugalia, Republica Cehă, România, San Marino, Slovacia, Slovenia, Spania, Suedia, Turcia, Țările de Jos, Ungaria, Zimbabwe</p> |                                                                                                                                                                                                                                                                                                                                                                                                                                                                        | <p>benzile de frecvență în care echipamentul radio operează; 57 - 64 GHz puterea frecvenței radio maxime transmise în benzile de frecvență în care echipamentul radio operează; 13 dBm peak e.i.r.p (Această valoare este conformă standardului european ETSI EN 305 550 privind metoda de măsurare.)</p> <p>Declarația de conformitate UE simplificată</p> <p><b>OHC2101</b> Prin prezenta, ALPS ALPINE CO., LTD. declară că echipamentul radio de tipul OHC2101 este în conformitate cu Directiva 2014/53/UE. Întregul text al declarației de conformitate UE este disponibil la următoarea adresă de internet: <a href="https://www.alpsalpine.com/common/pdf/Interior_Sensor/OHC2101.pdf">https://www.alpsalpine.com/common/pdf/Interior_Sensor/OHC2101.pdf</a> [<a href="https://www.alpsalpine.com/common/pdf/Interior_Sensor/OHC2101.pdf">https://www.alpsalpine.com/common/pdf/Interior_Sensor/OHC2101.pdf</a>]</p> <p><b>OHLC2101</b> Prin prezenta, ALPS ALPINE CO., LTD. declară că echipamentul radio de tipul OHLC2101 respectă directiva 2014/53/UE. Întregul text al declarației de conformitate UE este disponibil la următoarea adresă de internet: <a href="https://www.alpsalpine.com/common/pdf/Interior_Sensor/OHLC2101.pdf">https://www.alpsalpine.com/common/pdf/Interior_Sensor/OHLC2101.pdf</a> [<a href="https://www.alpsalpine.com/common/pdf/Interior_Sensor/OHLC2101.pdf">https://www.alpsalpine.com/common/pdf/Interior_Sensor/OHLC2101.pdf</a>]</p> <p><b>OHRL2101</b> Prin prezenta, ALPS ALPINE CO., LTD. declară că echipamentul radio de tipul OHRL2101 respectă directiva 2014/53/UE. Întregul text al declarației de conformitate UE este disponibil la următoarea adresă de internet: <a href="https://www.alpsalpine.com/common/pdf/Interior_Sensor/OHRL2101.pdf">https://www.alpsalpine.com/common/pdf/Interior_Sensor/OHRL2101.pdf</a> [<a href="https://www.alpsalpine.com/common/pdf/Interior_Sensor/OHRL2101.pdf">https://www.alpsalpine.com/common/pdf/Interior_Sensor/OHRL2101.pdf</a>]</p> <p><b>OHRR2101</b> Prin prezenta, ALPS ALPINE CO., LTD. declară că echipamentul radio de tipul OHRR2101 respectă directiva 2014/53/UE. Întregul text al declarației de conformitate UE este disponibilă la următoarea adresă de internet: <a href="https://www.alpsalpine.com/common/pdf/Interior_Sensor/OHRR2101.pdf">https://www.alpsalpine.com/common/pdf/Interior_Sensor/OHRR2101.pdf</a> [<a href="https://www.alpsalpine.com/common/pdf/Interior_Sensor/OHRR2101.pdf">https://www.alpsalpine.com/common/pdf/Interior_Sensor/OHRR2101.pdf</a>]</p> |
| Argentina                                                                                                                                                                                                                                                                                                                                                                                                                                                                                                | <p> C-28730</p> <p>OHC2101</p> <p> C-28727</p> <p>OHLC2101</p> <p> C-28729</p> <p>OHRL2101</p> <p> C-28728</p> <p>OHRR2101</p> |                                                                                                                                                                                                                                                                                                                                                                                                                                                                                                                                                                                                                                                                                                                                                                                                                                                                                                                                                                                                                                                                                                                                                                                                                                                                                                                                                                                                                                                                                                                                                                                                                                                                                                                                                                                                                                                                                                                                                                                                                                                                                                                                                                                                                                                                                                                                                                                                                                                                                                                                                                                                   |
| Brazilia                                                                                                                                                                                                                                                                                                                                                                                                                                                                                                 |                                                                                                                                                                                                                                                                                                                                                                                                                                                                        | <p>"Este equipamento não tem direito à proteção contra interferência prejudicial e não pode causar interferência em sistemas devidamente autorizados". Para consultas, visite: <a href="http://www.anatel.gov.br">www.anatel.gov.br</a></p>                                                                                                                                                                                                                                                                                                                                                                                                                                                                                                                                                                                                                                                                                                                                                                                                                                                                                                                                                                                                                                                                                                                                                                                                                                                                                                                                                                                                                                                                                                                                                                                                                                                                                                                                                                                                                                                                                                                                                                                                                                                                                                                                                                                                                                                                                                                                                       |
| Canada, Guyana, Puerto Rico, Statele Unite ale Americii                                                                                                                                                                                                                                                                                                                                                                                                                                                  |                                                                                                                                                                                                                                                                                                                                                                                                                                                                        | <p>Contains FCC ID: 2AQ6KA1003</p> <p><b>FCC Part15 and ISDE(IC)</b> This device complies with part 15 of FCC Rules and Innovation, Science and Economic Development Canada's licence-exempt RSS(s). Operation is subject to the following two conditions: (1) this device may not cause harmful interference, and (2) this device must accept any interference received, including interference that may cause undesired operation.</p> <p><b>FCC Part15</b> FCC CAUTION Changes or modifications not expressly approved by the party responsible for compliance could void the user's authority to operate the equipment.</p> <p><b>FCC Part15</b> This transmitter must not be co-located or operated in conjunction with any other antenna or transmitter.</p> <p><b>SAR: Specific Absorption Rate</b> This equipment complies with radio frequency exposure limits set forth by the FCC and Industry Canada for an uncontrolled environment. This equipment should be installed and operated with a minimum distance of 20 cm between the device and the user or bystanders. This device must not be co-located or operating in conjunction with any other antenna or transmitter.</p> <p>Le présent appareil est conforme à la partie 15 des règles de la FCC et aux normes des CNR d'Innovation, Sciences et Développement économique Canada applicables aux appareils radio exempts de licence. L'exploitation est autorisée aux deux conditions suivantes : (1) l'appareil ne doit pas produire de brouillage, et (2) l'appareil doit accepter tout brouillage subi, même si le brouillage est susceptible d'en compromettre le fonctionnement.</p> <p>Cet équipement est conforme aux limites d'exposition aux radiofréquences définies par la FCC et Industrie Canada pour un environnement non contrôlé. Cet équipement doit être installé et utilisé avec un minimum de 20 cm de distance entre le dispositif et l'utilisateur ou des tiers. Ce dispositif ne doit pas être utilisé à proximité d'une autre antenne ou d'un autre émetteur.</p>                                                                                                                                                                                                                                                                                                                                                                                                                                                                                                                                      |



| Regiunea | Etichete și simboluri                                                                                                                                                                                                                                                                                                                                                                                          | Specificație                                                                                                                                                                                                                                                                                                                                                                                                                                                                                                                                                                                                                                                                                                                                                                                                                                                                                                                                                                                                                                                                                                                                                                                                                                                                                                                                                                                                                                                                                                                                                                                                                                                                                                                                                                                                                                                                                                                                                                                                                                                                                                                                                                                                                                                                                                                                                                                                                                                                                                                                      |
|----------|----------------------------------------------------------------------------------------------------------------------------------------------------------------------------------------------------------------------------------------------------------------------------------------------------------------------------------------------------------------------------------------------------------------|---------------------------------------------------------------------------------------------------------------------------------------------------------------------------------------------------------------------------------------------------------------------------------------------------------------------------------------------------------------------------------------------------------------------------------------------------------------------------------------------------------------------------------------------------------------------------------------------------------------------------------------------------------------------------------------------------------------------------------------------------------------------------------------------------------------------------------------------------------------------------------------------------------------------------------------------------------------------------------------------------------------------------------------------------------------------------------------------------------------------------------------------------------------------------------------------------------------------------------------------------------------------------------------------------------------------------------------------------------------------------------------------------------------------------------------------------------------------------------------------------------------------------------------------------------------------------------------------------------------------------------------------------------------------------------------------------------------------------------------------------------------------------------------------------------------------------------------------------------------------------------------------------------------------------------------------------------------------------------------------------------------------------------------------------------------------------------------------------------------------------------------------------------------------------------------------------------------------------------------------------------------------------------------------------------------------------------------------------------------------------------------------------------------------------------------------------------------------------------------------------------------------------------------------------|
| Moldova  |                                                                                                                                                                                                                                                                                                                                                                                                                | <p>benzile de frecvență în care echipamentul radio operează; 57 - 64 GHz puterea frecvenței radio maxime transmise în benzile de frecvență în care echipamentul radio operează; 13 dBm peak e.i.r.p (Această valoare este conformă standardului european ETSI EN 305 550 privind metoda de măsurare)</p> <p>Declarația de conformitate pentru Moldova simplificată</p> <p><b>OHC2101</b> Prin prezenta, ALPS ALPINE CO., LTD. declară că tipul de echipamente radio OHC2101 este în conformitate cu Reglementarea tehnică „Punerea la dispoziție pe piață a echipamentelor radio”. Textul integral al declarației de conformitate este disponibil la următoarea adresă de Internet: <a href="https://www.alpsalpine.com/common/pdf/Interior_Sensor/OHC2101.pdf">https://www.alpsalpine.com/common/pdf/Interior_Sensor/OHC2101.pdf</a> [https://www.alpsalpine.com/common/pdf/Interior_Sensor/OHC2101.pdf]</p> <p><b>OHLC2101</b> Prin prezenta, ALPS ALPINE CO., LTD. declară că tipul de echipamente radio OHLC2101 este în conformitate cu Reglementarea tehnică „Punerea la dispoziție pe piață a echipamentelor radio”. Textul integral al declarației de conformitate este disponibil la următoarea adresă de Internet: <a href="https://www.alpsalpine.com/common/pdf/Interior_Sensor/OHLC2101.pdf">https://www.alpsalpine.com/common/pdf/Interior_Sensor/OHLC2101.pdf</a> [https://www.alpsalpine.com/common/pdf/Interior_Sensor/OHLC2101.pdf]</p> <p><b>OHRL2101</b> Prin prezenta, ALPS ALPINE CO., LTD. declară că tipul de echipamente radio OHRL2101 este în conformitate cu Reglementarea tehnică „Punerea la dispoziție pe piață a echipamentelor radio”. Textul integral al declarației de conformitate este disponibil la următoarea adresă de Internet: <a href="https://www.alpsalpine.com/common/pdf/Interior_Sensor/OHRL2101.pdf">https://www.alpsalpine.com/common/pdf/Interior_Sensor/OHRL2101.pdf</a> [https://www.alpsalpine.com/common/pdf/Interior_Sensor/OHRL2101.pdf]</p> <p><b>OHRR2101</b> Prin prezenta, ALPS ALPINE CO., LTD. declară că tipul de echipamente radio OHRR2101 este în conformitate cu Reglementarea tehnică „Punerea la dispoziție pe piață a echipamentelor radio”. Textul integral al declarației de conformitate este disponibil la următoarea adresă de Internet: <a href="https://www.alpsalpine.com/common/pdf/Interior_Sensor/OHRR2101.pdf">https://www.alpsalpine.com/common/pdf/Interior_Sensor/OHRR2101.pdf</a> [https://www.alpsalpine.com/common/pdf/Interior_Sensor/OHRR2101.pdf]</p> |
| Oman     |  <p>OHC2101</p>  <p>OHLC2101</p>  <p>OHRL2101</p>  <p>OHRR2101</p>    |                                                                                                                                                                                                                                                                                                                                                                                                                                                                                                                                                                                                                                                                                                                                                                                                                                                                                                                                                                                                                                                                                                                                                                                                                                                                                                                                                                                                                                                                                                                                                                                                                                                                                                                                                                                                                                                                                                                                                                                                                                                                                                                                                                                                                                                                                                                                                                                                                                                                                                                                                   |
| Paraguay |  <p>OHC2101</p>  <p>OHLC2101</p>  <p>OHRL2101</p>  <p>OHRR2101</p> |                                                                                                                                                                                                                                                                                                                                                                                                                                                                                                                                                                                                                                                                                                                                                                                                                                                                                                                                                                                                                                                                                                                                                                                                                                                                                                                                                                                                                                                                                                                                                                                                                                                                                                                                                                                                                                                                                                                                                                                                                                                                                                                                                                                                                                                                                                                                                                                                                                                                                                                                                   |
| Serbia   |                                                                                                                                                                                                                                                                                                                             |                                                                                                                                                                                                                                                                                                                                                                                                                                                                                                                                                                                                                                                                                                                                                                                                                                                                                                                                                                                                                                                                                                                                                                                                                                                                                                                                                                                                                                                                                                                                                                                                                                                                                                                                                                                                                                                                                                                                                                                                                                                                                                                                                                                                                                                                                                                                                                                                                                                                                                                                                   |



| Regiunea     | Etichete și simboluri                                                                                                                                                                                                                                                                                                                                                                                          | Specificație                                                                                                                                                                                                                                                                                                                                                                                                                                                                                                                                                                                                                                                                                                                                                                                                                                                                                                                                                                                                                                                                                                                                                                                                                                                                                                                                                                                                                                                                                                                                                                                                                                                                                                                                                                                                                                                                                                                                                                                                                                                                                                                                                                                                                                                                                                                                                                                                                                                                                                                                                                                                                                                                            |
|--------------|----------------------------------------------------------------------------------------------------------------------------------------------------------------------------------------------------------------------------------------------------------------------------------------------------------------------------------------------------------------------------------------------------------------|-----------------------------------------------------------------------------------------------------------------------------------------------------------------------------------------------------------------------------------------------------------------------------------------------------------------------------------------------------------------------------------------------------------------------------------------------------------------------------------------------------------------------------------------------------------------------------------------------------------------------------------------------------------------------------------------------------------------------------------------------------------------------------------------------------------------------------------------------------------------------------------------------------------------------------------------------------------------------------------------------------------------------------------------------------------------------------------------------------------------------------------------------------------------------------------------------------------------------------------------------------------------------------------------------------------------------------------------------------------------------------------------------------------------------------------------------------------------------------------------------------------------------------------------------------------------------------------------------------------------------------------------------------------------------------------------------------------------------------------------------------------------------------------------------------------------------------------------------------------------------------------------------------------------------------------------------------------------------------------------------------------------------------------------------------------------------------------------------------------------------------------------------------------------------------------------------------------------------------------------------------------------------------------------------------------------------------------------------------------------------------------------------------------------------------------------------------------------------------------------------------------------------------------------------------------------------------------------------------------------------------------------------------------------------------------------|
| Regatul Unit |                                                                                                                                                                                                                                                                                                                                                                                                                | <p>benzile de frecvență în care echipamentul radio operează; 57 - 64 GHz puterea frecvenței radio maxime transmise în benzile de frecvență în care echipamentul radio operează; 13 dBm peak e.i.r.p (Această valoare este conformă standardului european ETSI EN 305 550 privind metoda de măsurare).)</p> <p>Declarația de conformitate simplificată pentru Regatul Unit</p> <p><b>OHC2101</b> Hereby, ALPS ALPINE CO., LTD. declares that the radio equipment type OHC2101 is in compliance with the relevant statutory requirements. The full text of the UK declaration of conformity is available at the following internet address: <a href="https://www.alpsalpine.com/common/pdf/Interior_Sensor/OHC2101.pdf">https://www.alpsalpine.com/common/pdf/Interior_Sensor/OHC2101.pdf</a> [<a href="https://www.alpsalpine.com/common/pdf/Interior_Sensor/OHC2101.pdf">https://www.alpsalpine.com/common/pdf/Interior_Sensor/OHC2101.pdf</a>]</p> <p><b>OHLC2101</b> Hereby, ALPS ALPINE CO., LTD. declares that the radio equipment type OHLC2101 is in compliance with the relevant statutory requirements. The full text of the UK declaration of conformity is available at the following internet address: <a href="https://www.alpsalpine.com/common/pdf/Interior_Sensor/OHLC2101.pdf">https://www.alpsalpine.com/common/pdf/Interior_Sensor/OHLC2101.pdf</a> [<a href="https://www.alpsalpine.com/common/pdf/Interior_Sensor/OHLC2101.pdf">https://www.alpsalpine.com/common/pdf/Interior_Sensor/OHLC2101.pdf</a>]</p> <p><b>OHRL2101</b> Hereby, ALPS ALPINE CO., LTD. declares that the radio equipment type OHRL2101 is in compliance with the relevant statutory requirements. The full text of the UK declaration of conformity is available at the following internet address: <a href="https://www.alpsalpine.com/common/pdf/Interior_Sensor/OHRL2101.pdf">https://www.alpsalpine.com/common/pdf/Interior_Sensor/OHRL2101.pdf</a> [<a href="https://www.alpsalpine.com/common/pdf/Interior_Sensor/OHRL2101.pdf">https://www.alpsalpine.com/common/pdf/Interior_Sensor/OHRL2101.pdf</a>]</p> <p><b>OHRR2101</b> Hereby, ALPS ALPINE CO., LTD. declares that the radio equipment type OHRR2101 is in compliance with the relevant statutory requirements. The full text of the UK declaration of conformity is available at the following internet address: <a href="https://www.alpsalpine.com/common/pdf/Interior_Sensor/OHRR2101.pdf">https://www.alpsalpine.com/common/pdf/Interior_Sensor/OHRR2101.pdf</a> [<a href="https://www.alpsalpine.com/common/pdf/Interior_Sensor/OHRR2101.pdf">https://www.alpsalpine.com/common/pdf/Interior_Sensor/OHRR2101.pdf</a>]</p> |
| Vietnam      |  <p>OHC2101, OHLC2101, OHRL2101, OHRR2101</p>                                                                                                                                                                                                                                                                                 |                                                                                                                                                                                                                                                                                                                                                                                                                                                                                                                                                                                                                                                                                                                                                                                                                                                                                                                                                                                                                                                                                                                                                                                                                                                                                                                                                                                                                                                                                                                                                                                                                                                                                                                                                                                                                                                                                                                                                                                                                                                                                                                                                                                                                                                                                                                                                                                                                                                                                                                                                                                                                                                                                         |
| Zambia       |  <p>OHC2101</p>  <p>OHLC2101</p>  <p>OHRL2101</p>  <p>OHRR2101</p> |                                                                                                                                                                                                                                                                                                                                                                                                                                                                                                                                                                                                                                                                                                                                                                                                                                                                                                                                                                                                                                                                                                                                                                                                                                                                                                                                                                                                                                                                                                                                                                                                                                                                                                                                                                                                                                                                                                                                                                                                                                                                                                                                                                                                                                                                                                                                                                                                                                                                                                                                                                                                                                                                                         |

## 15.5.4. Aprobările de tip pentru modulul de antenă Telematic Connectivity

Găsiți aici enumerate aprobările de tip pentru modulul de antenă Telematic Connectivity<sup>[1]</sup>.

### Producător

Harman Becker Automotive Systems GmbH

Becker-Goering-Strasse 16

Conținutul acestui manual reprezintă starea manualului de utilizare la momentul tipării și poate să nu fie valabil în totalitate la un moment ulterior. Pentru informații suplimentare, consultați pe prima pagină notele complete privind precizările legale.

76307 Karlsbad

Germania

## Importator local (Regatul Unit)

Volvo Car UK Limited

Scandinavia House, Morrey's Drive

Maidenhead SL6 4FL

Regatul Unit

## Reprezentant local (Marea Britanie)

Harman International Industries Inc.

26-27 St. Vita, Basingstoke, Londra, RG21 7PG

Regatul Unit

## Uniunea Europeană: Declarația de conformitate <sup>[2]</sup>

Banda (benzile) de frecvență în care funcționează echipamentul radio:

| Interfață RF          | Benzile de frecvență de transmisie (MHz) | Benzile de frecvență de recepție (MHz) |
|-----------------------|------------------------------------------|----------------------------------------|
| GSM900                | 880-915                                  | 925-960                                |
| GSM1800               | 1710-1785                                | 1805-1880                              |
| WCDMA banda I         | 1920-1980                                | 2110-2170                              |
| WCDMA banda III       | 1710-1785                                | 1805-1880                              |
| WCDMA banda VIII      | 880-915                                  | 925-960                                |
| LTE FDD banda 1       | 1920-1980                                | 2110-2170                              |
| LTE FDD banda 3       | 1710-1785                                | 1805-1880                              |
| LTE FDD banda 7       | 2500-2570                                | 2620-2690                              |
| LTE FDD banda 8       | 880-915                                  | 925-960                                |
| LTE FDD banda 20      | 832-862                                  | 791-821                                |
| LTE FDD banda 28      | 703-748                                  | 758-803                                |
| LTE FDD banda 32 (Rx) | -                                        | 1452-1496                              |
| LTE TDD banda 34      | 2010-2025                                | 2010-2025                              |
| LTE TDD banda 38      | 2570-2620                                | 2570-2620                              |
| LTE TDD banda 40      | 2300-2400                                | 2300-2400                              |
| LTE TDD banda 42      | 3400-3600                                | 3400-3600                              |
| 5G NR n1              | 1920-1980                                | 2110-2170                              |
| 5G NR n3              | 1710-1785                                | 1805-1880                              |
| 5G NR n7              | 2500-2570                                | 2620-2690                              |
| 5G NR n8              | 880-915                                  | 925-960                                |

Conținutul acestui manual reprezintă starea manualului de utilizare la momentul tipăririi și poate să nu fie valabil în totalitate la un moment ulterior. Pentru informații suplimentare, consultați pe prima pagină notele complete privind precizările legale.

| Interfață RF | Benzile de frecvență de transmisie (MHz) | Benzile de frecvență de recepție (MHz) |
|--------------|------------------------------------------|----------------------------------------|
| 5G NR n20    | 832-862                                  | 791-821                                |
| 5G NR n28    | 703-748                                  | 758-803                                |
| 5G NR n38    | 2570-2620                                | 2570-2620                              |
| 5G NR n41    | 2496-2690 (limitată la 2570-2620 MHz)    | 2496-2690 (limitată la 2570-2620 MHz)  |
| 5G NR n77    | 3300-4200 (limitată la 3400-3800 MHz)    | 3300-4200 (limitată la 3400-3800 MHz)  |
| 5G NR n78    | 3300-3800 (limitată la 3400-3800 MHz)    | 3300-3800 (limitată la 3400-3800 MHz)  |
| Bluetooth    | 2400-2483,5                              | 2400-2483,5                            |
| GNSS (Rx)    | -                                        | 1559-1610                              |
| ISM (Rx)     | -                                        | 433,05 -434,79                         |

### Puterea maximă de radiofrecvență transmisă în banda (benzile) de frecvență în care funcționează echipamentul radio.

Puterea de ieșire a transmițătorului RF Bluetooth LE: <5 dBm

Puterea de ieșire a transmițătorului RF al modulului NAD:

GSM:

Clasa 4 (+33 dBm ± 2 dB) pentru EGSM 900

Clasa 1 (+30 dBm ± 2 dB) pentru GSM 1800

Clasa E2 (+27 dBm ± 3 dB) pentru GSM 900 8-PSK





Clasa E2 (+26 dBm + 3/- 4 dB) pentru GSM 1800 8-PSK

UMTS: Clasa 3 (+24 dBm + 1/- 3 dB)



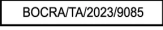

LTE: Clasa 3 (+23 dBm ± 2 dB)

5G: Clasa 3 (+23 dBm + 2/-3 dB)<sup>[3]</sup>



## Modulul de antenă Telematic Connectivity (TCAM2)

| Regiune(i)               | Etichetele                                                                                          | Specificații                                                                                                                                                                                                                                                                                                                                                                                                                                                                                                                                                                                                                                                                                                                                                                                                                                                                                                                                                                                                                                   |
|--------------------------|-----------------------------------------------------------------------------------------------------|------------------------------------------------------------------------------------------------------------------------------------------------------------------------------------------------------------------------------------------------------------------------------------------------------------------------------------------------------------------------------------------------------------------------------------------------------------------------------------------------------------------------------------------------------------------------------------------------------------------------------------------------------------------------------------------------------------------------------------------------------------------------------------------------------------------------------------------------------------------------------------------------------------------------------------------------------------------------------------------------------------------------------------------------|
| Argentina                |  H-30059           | H-30059                                                                                                                                                                                                                                                                                                                                                                                                                                                                                                                                                                                                                                                                                                                                                                                                                                                                                                                                                                                                                                        |
| Australia, Noua Zeelandă |                    | R-NZ                                                                                                                                                                                                                                                                                                                                                                                                                                                                                                                                                                                                                                                                                                                                                                                                                                                                                                                                                                                                                                           |
| Botswana                 |                    | BOCRA/TA/2023/9085                                                                                                                                                                                                                                                                                                                                                                                                                                                                                                                                                                                                                                                                                                                                                                                                                                                                                                                                                                                                                             |
| Brazilia                 | <br>05732-24-07978 | <p>05732-24-07978</p> <p>Este produto está homologado pela ANATEL de acordo com os procedimentos regulamentados para avaliação da conformidade de produtos para telecomunicações e atende aos requisitos técnicos aplicados, incluindo os limites de exposição da Taxa de Absorção Específica referente a campos elétricos, magnéticos e eletromagnéticos de radiofrequência. O máximo valor medido da Taxa de Absorção Específica referente à exposição localizada na cabeça foi de 0,786 W/kg. Para maiores informações, consulte o site da ANATEL – <a href="http://www.anatel.gov.br">www.anatel.gov.br</a></p> <p>Produse care fac obiectul Rezoluției 680/2017:</p> <p>Este equipamento não tem direito à proteção contra interferência prejudicial e não pode causar interferência em sistemas devidamente autorizados</p> <p>Marcações do Ato 4084 (Act 4084 Marking)</p> <p>Produtos para consumidor final:</p> <p>Para maiores informações, consulte o site da ANATEL – <a href="http://www.anatel.gov.br">www.anatel.gov.br</a></p> |

| Regiune(i) | Etichetele | Specificații                                                                                                                                                                                                                                                                                                                                                                                                                                                                                                                                                                                                                                                                                                                                                                                                                                                                                                                                                                                                                                                                                                                                                                                                                                                                                                                                                                                                                                                                                                                                                                                                                                                                                                                                                                                                                                                                                                                                                                                                                                                                                                                                                                                                                                                                                                                                                                                                                                                                                                                                                                                                                                                                                                                                                                                                                                                                                                                                                                                                                                                                                                                                                                                                                                                                                                                                                                                                                                                                                                                                                                                                                                                                                                                                                                                                                                                                                                                                                                                                                                                                                                                                                                                                                                                                                                                                                                                                                                                                                                                                                                                                                                                                                                                                                                                                                                                                                                                                                                                                                                                                                                                                                                                                                                                                                                                                                                                                                                                                                                                                                                                                                                                                                                                                                                                                                                                                                                                                                 |
|------------|------------|--------------------------------------------------------------------------------------------------------------------------------------------------------------------------------------------------------------------------------------------------------------------------------------------------------------------------------------------------------------------------------------------------------------------------------------------------------------------------------------------------------------------------------------------------------------------------------------------------------------------------------------------------------------------------------------------------------------------------------------------------------------------------------------------------------------------------------------------------------------------------------------------------------------------------------------------------------------------------------------------------------------------------------------------------------------------------------------------------------------------------------------------------------------------------------------------------------------------------------------------------------------------------------------------------------------------------------------------------------------------------------------------------------------------------------------------------------------------------------------------------------------------------------------------------------------------------------------------------------------------------------------------------------------------------------------------------------------------------------------------------------------------------------------------------------------------------------------------------------------------------------------------------------------------------------------------------------------------------------------------------------------------------------------------------------------------------------------------------------------------------------------------------------------------------------------------------------------------------------------------------------------------------------------------------------------------------------------------------------------------------------------------------------------------------------------------------------------------------------------------------------------------------------------------------------------------------------------------------------------------------------------------------------------------------------------------------------------------------------------------------------------------------------------------------------------------------------------------------------------------------------------------------------------------------------------------------------------------------------------------------------------------------------------------------------------------------------------------------------------------------------------------------------------------------------------------------------------------------------------------------------------------------------------------------------------------------------------------------------------------------------------------------------------------------------------------------------------------------------------------------------------------------------------------------------------------------------------------------------------------------------------------------------------------------------------------------------------------------------------------------------------------------------------------------------------------------------------------------------------------------------------------------------------------------------------------------------------------------------------------------------------------------------------------------------------------------------------------------------------------------------------------------------------------------------------------------------------------------------------------------------------------------------------------------------------------------------------------------------------------------------------------------------------------------------------------------------------------------------------------------------------------------------------------------------------------------------------------------------------------------------------------------------------------------------------------------------------------------------------------------------------------------------------------------------------------------------------------------------------------------------------------------------------------------------------------------------------------------------------------------------------------------------------------------------------------------------------------------------------------------------------------------------------------------------------------------------------------------------------------------------------------------------------------------------------------------------------------------------------------------------------------------------------------------------------------------------------------------------------------------------------------------------------------------------------------------------------------------------------------------------------------------------------------------------------------------------------------------------------------------------------------------------------------------------------------------------------------------------------------------------------------------------------------------------------------------------------|
| Canada     |            | <p><b>Declarații FCC/ISED</b><br/> Model: TCAM2<br/> IC: 6434A-TCAM2<br/> Conține IC: 6434A-SAN9200<br/> This device complies with part 15 of the FCC Rules and Industry Canada license-exempt RSS standard(s). Operation is subject to the following two conditions:<br/> (1) This device may not cause harmful interference, and<br/> (2) This device must accept any interference received, including interference that may cause undesired operation.<br/> Le présent appareil est conforme aux CNR d'Industrie Canada applicables aux appareils radio exempts de licence. L'exploitation est autorisée aux deux conditions suivantes :<br/> (1) l'appareil ne doit pas produire de brouillage, et<br/> (2) l'utilisateur de l'appareil doit accepter tout brouillage radioélectrique subi, même si le brouillage est susceptible d'en compromettre le fonctionnement.</p> <p><b>Declarație de modificare:</b><br/> The party responsible for the compliance has not approved any changes or modifications to this device by the user. Any changes or modifications could void the user's authority to operate the equipment.<br/> Le responsable de l'homologation de ce produit n'approuve aucune modification apportée à l'appareil par l'utilisateur, quelle qu'en soit la nature. Tout changement ou modification peuvent annuler le droit d'utilisation de l'appareil par l'utilisateur.</p> <p><b>Notificare privind comunicațiile wireless:</b><br/> This device complies with FCC/ISED radiation exposure limits set forth for an uncontrolled environment and meets the FCC radio frequency (RF) Exposure Guidelines and RSS-102 of the ISED radio frequency (RF) Exposure rules. This transmitter must not be co-located or operating in conjunction with any other antenna or transmitter. The closer distance between the Cellular internal antennas and the head of the closest passenger will be 86.5 mm and the minimum distance between the BTLE internal antenna and the head of the closest passenger will be 118.0 mm. The device has been tested placed at the centre of the flat phantom with its back side facing the flat phantom surface simulating the normal use conditions at a conservative testing distance of 40 mm according to manufacturer request.<br/> Le présent appareil est conforme à l'exposition aux radiations FCC / ISED définies pour un environnement non contrôlé et répond aux directives d'exposition de la fréquence de la FCC radiofréquence (RF) et RSS-102 de la fréquence radio (RF) ISED règles d'exposition. L'émetteur ne doit pas être colocalisé ni fonctionner conjointement avec à autre antenne ou autre émetteur. La distance la plus courte entre les antennes internes cellulaires et la tête du passager le plus proche sera de 86,5 mm et la distance minimale entre l'antenne interne BTLE et la tête du passager le plus proche sera de 118,0 mm. Le dispositif a été testé au centre du fantôme plat, sa face arrière faisant face à la surface du fantôme plat, simulant les conditions d'utilisation normales à une distance d'essai prudente de 40 mm, conformément à la demande du fabricant.</p> <p><b>Conformitatea dispozitivelor gazdă bazată pe aprobarea modulară</b><br/> The module has been evaluated in mobile stand-alone conditions: "The antenna used for this transmitter must be installed to provide a separation distance of at least 20 cm from all persons and must not be co-located or operating in conjunction with any other antenna or transmitter." Since the module is intended for use in a portable device () and co-located with other transmitter (Bluetooth), additional testing is performed to satisfy the SAR requirements of FCC Part 2.1093 (RF Co-location and SAR).<br/> Le module a été évalué dans des conditions d'autonomie mobile : "L'antenne utilisée pour cet émetteur doit être installée de manière à assurer une distance de séparation d'au moins 20 cm de toutes les personnes et ne doit pas être installée ou fonctionner en conjonction avec une autre antenne ou un autre émetteur. Étant donné que le module est destiné à être utilisé dans un appareil portable () et qu'il est situé au même endroit qu'un autre émetteur (Bluetooth), des tests supplémentaires sont effectués pour satisfaire aux exigences SAR de la partie 2.1093 de la FCC (Co-localisation RF et SAR).</p> <p><b>CAN ICES-3 (B) / NMB-3 (B)</b><br/> This Class B digital apparatus complies with Canadian ICES-003.<br/> Cet appareil numérique de classe B est conforme à la norme canadienne ICES-003.</p> <p><b>Notificare FCC privind dispozitivul digital din Clasa B</b><br/> Acest echipament a fost testat și evaluat ca respectând limitele unui dispozitiv digital din Clasa B, în conformitate cu secțiunea 15 a Regulamentelor FCC. Limitele au fost prevăzute pentru a furniza o protecție rezonabilă față de interferența dăunătoare dintr-o instalație rezidențială. Acest echipament generează, utilizează și poate radia energie pe frecvențele radio și, dacă nu este instalat și utilizat conform instrucțiunilor, acesta poate cauza interferențe dăunătoare pentru comunicațiile radio. Cu toate acestea, nu există o garanție că această interferență nu se va produce într-o anumită instalație. În cazul în care echipamentul cauzează o interferență dăunătoare pentru recepția semnalului radio sau TV, care poate fi determinat prin oprirea și pornirea echipamentului, se recomandă utilizatorului să încerce să corecteze interferența printr-una sau mai multe dintre următoarele măsuri:<br/> - reorientați sau schimbați locația antenei receptoare.<br/> - măriți distanța dintre echipament și receptor.<br/> - conectați echipamentul la o priză pe un circuit diferit de cel la care este conectat receptorul.<br/> - pentru asistență, contactați dealerul sau un tehnician radio-TV experimentat.</p> |











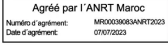

| Regiune(i)                | Etichetele                                                                                                                                                          | Specificații                                                                                                                                                                                                                                                                                                                                                                                                                                                                                                                                                                                                                                                                                                                                                                                                                                                                                                                                                                                                                                                                                                                                                                                                                                                                                                                                                                                                                                                                                                                                                                                                                                                                                                                                                                                                                                                                                                                                                                                                                                                                                                                                                                                                                                                                                                                                                                                                                                                                                                                                                                                                                                                                                                                                                                                                                                                                                                                                                                                                                                                                                                                                                                                                                                                                                                                                                                                                                                                                                                                                                                                                                                                                                                                                                                                                                                                                                                                                                                                                                                                                                                                                                                                                                                                                                                                                                                                                                                                                                                                                                                                                                                                                                                                                                                                   |
|---------------------------|---------------------------------------------------------------------------------------------------------------------------------------------------------------------|------------------------------------------------------------------------------------------------------------------------------------------------------------------------------------------------------------------------------------------------------------------------------------------------------------------------------------------------------------------------------------------------------------------------------------------------------------------------------------------------------------------------------------------------------------------------------------------------------------------------------------------------------------------------------------------------------------------------------------------------------------------------------------------------------------------------------------------------------------------------------------------------------------------------------------------------------------------------------------------------------------------------------------------------------------------------------------------------------------------------------------------------------------------------------------------------------------------------------------------------------------------------------------------------------------------------------------------------------------------------------------------------------------------------------------------------------------------------------------------------------------------------------------------------------------------------------------------------------------------------------------------------------------------------------------------------------------------------------------------------------------------------------------------------------------------------------------------------------------------------------------------------------------------------------------------------------------------------------------------------------------------------------------------------------------------------------------------------------------------------------------------------------------------------------------------------------------------------------------------------------------------------------------------------------------------------------------------------------------------------------------------------------------------------------------------------------------------------------------------------------------------------------------------------------------------------------------------------------------------------------------------------------------------------------------------------------------------------------------------------------------------------------------------------------------------------------------------------------------------------------------------------------------------------------------------------------------------------------------------------------------------------------------------------------------------------------------------------------------------------------------------------------------------------------------------------------------------------------------------------------------------------------------------------------------------------------------------------------------------------------------------------------------------------------------------------------------------------------------------------------------------------------------------------------------------------------------------------------------------------------------------------------------------------------------------------------------------------------------------------------------------------------------------------------------------------------------------------------------------------------------------------------------------------------------------------------------------------------------------------------------------------------------------------------------------------------------------------------------------------------------------------------------------------------------------------------------------------------------------------------------------------------------------------------------------------------------------------------------------------------------------------------------------------------------------------------------------------------------------------------------------------------------------------------------------------------------------------------------------------------------------------------------------------------------------------------------------------------------------------------------------------------------------------|
| China                     |   | <p>ID CMIIT: 2023CJ18966</p> <p>RTM: Monitorizare în timp real 3.0</p>                                                                                                                                                                                                                                                                                                                                                                                                                                                                                                                                                                                                                                                                                                                                                                                                                                                                                                                                                                                                                                                                                                                                                                                                                                                                                                                                                                                                                                                                                                                                                                                                                                                                                                                                                                                                                                                                                                                                                                                                                                                                                                                                                                                                                                                                                                                                                                                                                                                                                                                                                                                                                                                                                                                                                                                                                                                                                                                                                                                                                                                                                                                                                                                                                                                                                                                                                                                                                                                                                                                                                                                                                                                                                                                                                                                                                                                                                                                                                                                                                                                                                                                                                                                                                                                                                                                                                                                                                                                                                                                                                                                                                                                                                                                         |
| Costa Rica                |                                                                                    | <p>00094-2024</p>                                                                                                                                                                                                                                                                                                                                                                                                                                                                                                                                                                                                                                                                                                                                                                                                                                                                                                                                                                                                                                                                                                                                                                                                                                                                                                                                                                                                                                                                                                                                                                                                                                                                                                                                                                                                                                                                                                                                                                                                                                                                                                                                                                                                                                                                                                                                                                                                                                                                                                                                                                                                                                                                                                                                                                                                                                                                                                                                                                                                                                                                                                                                                                                                                                                                                                                                                                                                                                                                                                                                                                                                                                                                                                                                                                                                                                                                                                                                                                                                                                                                                                                                                                                                                                                                                                                                                                                                                                                                                                                                                                                                                                                                                                                                                                              |
| Uniunea Europeană și EFTA |                                                                                    | <p>Engleză</p> <p>Hereby, Harman Becker Automotive Systems GmbH declares that the radio equipment type Telematics Connectivity Antenna Module is in compliance with Directive 2014/53/EU. The full text of the EU declaration of conformity is available at the following internet Address: <a href="http://www.harman.com/compliance">http://www.harman.com/compliance</a></p> <p>Bulgară</p> <p>С настоящото Harman Becker Automotive Systems GmbH декларира, че този тип радиосъоръжение Telematics Connectivity Antenna Module е в съответствие с Директива 2014/53/ЕС. Цялостният текст на ЕС декларацията за съответствие може да се намери на следния интернет адрес: <a href="http://www.harman.com/compliance">http://www.harman.com/compliance</a></p> <p>Croată</p> <p>Harman Becker Automotive Systems GmbH ovime izjavljuje da je radijska oprema tipa Telematics Connectivity Antenna Module u skladu s Direktivom 2014/53/EU. Cjeloviti tekst EU izjave o sukladnosti dostupan je na sljedećoj internetskoj adresi: <a href="http://www.harman.com/compliance">http://www.harman.com/compliance</a></p> <p>Cehă</p> <p>Tímto Harman Becker Automotive Systems GmbH prohlašuje, že typ rádiového zařízení Telematics Connectivity Antenna Module je v souladu se směrnicí 2014/53/EU. Úplné znění EU prohlášení o shodě je k dispozici na této internetové adrese: <a href="http://www.harman.com/compliance">http://www.harman.com/compliance</a></p> <p>Daneză</p> <p>Hermed erklærer Harman Becker Automotive Systems GmbH, at radioudstyrstypen Telematics Connectivity Antenna Module er i overensstemmelse med direktiv 2014/53/EU. EU- overensstemmelseserklæringens fulde tekst kan findes på følgende internetadresse: <a href="http://www.harman.com/compliance">http://www.harman.com/compliance</a></p> <p>Olandeză</p> <p>Hierbij verklaar ik, Harman Becker Automotive Systems GmbH, dat het type radioapparatuur Telematics Connectivity Antenna Module conform is met Richtlijn 2014/53/EU. De volledige tekst van de EU-conformiteitsverklaring kan worden geraadpleegd op het volgende internetadres: <a href="http://www.harman.com/compliance">http://www.harman.com/compliance</a></p> <p>Estonä</p> <p>Käesolevaga deklareerib Harman Becker Automotive Systems GmbH, et käesolev raadioseadme tüüp Telematics Connectivity Antenna Module vastab direktiivi 2014/53/EL nõuetele. ELi vastavusdeklaratsiooni täielik tekst on kättesaadav järgmisel internetiaadressil: <a href="http://www.harman.com/compliance">http://www.harman.com/compliance</a></p> <p>Finlandeză</p> <p>Harman Becker Automotive Systems GmbH vakuuttaa, että radiolaitetyyppi Telematics Connectivity Antenna Module on direktiivin 2014/53/EU mukainen. EU-vaatimustenmukaisuusvakuutuksen täysimittainen teksti on saatavilla seuraavassa internetosoitteessa: <a href="http://www.harman.com/compliance">http://www.harman.com/compliance</a></p> <p>Franceză</p> <p>Le soussigné, Harman Becker Automotive Systems GmbH, déclare que l'équipement radioélectrique du type Telematics Connectivity Antenna Module est conforme à la directive 2014/53/UE. Le texte complet de la déclaration UE de conformité est disponible à l'adresse internet suivante: <a href="http://www.harman.com/compliance">http://www.harman.com/compliance</a></p> <p>Avertissement: a compter du 1er juillet 2020, conformément au « Décret n°2019-1186 relatif à l'affichage du Débit d'Absorption Spécifique des équipements radio » (NOR : SSAP1834791D), la valeur du débit d'absorption spécifique (DAS) pour tout équipement radio dont le rendement est supérieur à 20 mW et qui est susceptible d'être utilisé de manière raisonnablement prévisible à proximité de la tête ou à une distance inférieure ou égale à 20 cm du corps humain doit être fourni de manière lisible, intelligible et visible dans le manuel d'utilisation. L'exigence n'est actuellement applicable qu'aux appareils de téléphonie mobile, conformément au « Décret n° 2010-1207 relatif à l'affichage du débit d'absorption spécifique des équipements terminaux radio (NOR : SASP1011528D).</p> <p>Germană</p> <p>Hiermit erklärt Harman Becker Automotive Systems GmbH, dass das Gerät mit Funkfunktion Telematics Connectivity Antenna Module der Richtlinie 2014/53/EU entspricht. Der vollständige Text der EU-Konformitätserklärung ist unter der folgenden Internetadresse verfügbar: <a href="http://www.harman.com/compliance">http://www.harman.com/compliance</a></p> <p>Greacă</p> <p>Με την παρούσα ο/η Harman Becker Automotive Systems GmbH, δηλώνει ότι ο ραδιοεξοπλισμός Telematics Connectivity Antenna Module πληροί την οδηγία 2014/53/ΕΕ. Το πλήρες κείμενο της δήλωσης συμμόρφωσης</p> |







Conținutul acestui manual reprezintă starea manualului de utilizare la momentul tipării și poate să nu fie valabil în totalitate la un moment ulterior. Pentru informații suplimentare, consultați pe prima pagină notele complete privind precizările legale.

| Regiune(i) | Etichetele                                                                                                                                                                                                                                                    | Specificații                                                                                                                                                                                                                                                                                                                                                                                                                                                                                                                                                                                                                                                                                                                                                                                                                                                                                                                                                                                                                                                                                                                                                                                                                                                                                                                                                                                                                                                                                                                                                                                                                                                                                                                                                                                                                                                                                                                                                                                                                                                                                                                                                                                                                                                                                                                                                                                                                                                                                                                                                                                                                                                                                                                                                                                                                                                                                                                                                                                                                                                                                                                                                                                                                                                                                                                                                                                                                                                                                                                                                                                                                                                                                                                                                                                                                                                                                                                                                                                                                                                                                                                                                                                                                                                                                                                                                                                                                                                                                                                                                                                                                                                                                                                                                                                                                                                                                                                                                  |
|------------|---------------------------------------------------------------------------------------------------------------------------------------------------------------------------------------------------------------------------------------------------------------|---------------------------------------------------------------------------------------------------------------------------------------------------------------------------------------------------------------------------------------------------------------------------------------------------------------------------------------------------------------------------------------------------------------------------------------------------------------------------------------------------------------------------------------------------------------------------------------------------------------------------------------------------------------------------------------------------------------------------------------------------------------------------------------------------------------------------------------------------------------------------------------------------------------------------------------------------------------------------------------------------------------------------------------------------------------------------------------------------------------------------------------------------------------------------------------------------------------------------------------------------------------------------------------------------------------------------------------------------------------------------------------------------------------------------------------------------------------------------------------------------------------------------------------------------------------------------------------------------------------------------------------------------------------------------------------------------------------------------------------------------------------------------------------------------------------------------------------------------------------------------------------------------------------------------------------------------------------------------------------------------------------------------------------------------------------------------------------------------------------------------------------------------------------------------------------------------------------------------------------------------------------------------------------------------------------------------------------------------------------------------------------------------------------------------------------------------------------------------------------------------------------------------------------------------------------------------------------------------------------------------------------------------------------------------------------------------------------------------------------------------------------------------------------------------------------------------------------------------------------------------------------------------------------------------------------------------------------------------------------------------------------------------------------------------------------------------------------------------------------------------------------------------------------------------------------------------------------------------------------------------------------------------------------------------------------------------------------------------------------------------------------------------------------------------------------------------------------------------------------------------------------------------------------------------------------------------------------------------------------------------------------------------------------------------------------------------------------------------------------------------------------------------------------------------------------------------------------------------------------------------------------------------------------------------------------------------------------------------------------------------------------------------------------------------------------------------------------------------------------------------------------------------------------------------------------------------------------------------------------------------------------------------------------------------------------------------------------------------------------------------------------------------------------------------------------------------------------------------------------------------------------------------------------------------------------------------------------------------------------------------------------------------------------------------------------------------------------------------------------------------------------------------------------------------------------------------------------------------------------------------------------------------------------------------------------------------------------|
|            |                                                                                                                                                                                                                                                               | <p>EE διατίθεται στην ακόλουθη ιστοσελίδα στο διαδίκτυο: <a href="http://www.harman.com/compliance">http://www.harman.com/compliance</a></p> <p>Maghiară<br/>Harman Becker Automotive Systems GmbH igazolja, hogy a Telematics Connectivity Antenna Module típusú rádióberendezés megfelel a 2014/53/EU irányelvnek. Az EU-megfelelőségi nyilatkozat teljes szövege elérhető a következő internetes címen: 2014.5.22. L 153/104 Az Európai Unió Hivatalos Lapja HU: <a href="http://www.harman.com/compliance">http://www.harman.com/compliance</a></p> <p>Italiană<br/>Il fabbricante, Harman Becker Automotive Systems GmbH, dichiara che il tipo di apparecchiatura radio Telematics Connectivity Antenna Module è conforme alla direttiva 2014/53/UE. Il testo completo della dichiarazione di conformità UE è disponibile al seguente indirizzo Internet: <a href="http://www.harman.com/compliance">http://www.harman.com/compliance</a></p> <p>Letonā<br/>Ar šo Harman Becker Automotive Systems GmbH deklarē, ka radioiekārta Telematics Connectivity Antenna Module atbilst Direktīvai 2014/53/ES. Pilns ES atbilstības deklarācijas teksts ir pieejams šādā interneta vietnē: <a href="http://www.harman.com/compliance">http://www.harman.com/compliance</a></p> <p>Lituanianā<br/>Aš, Harman Becker Automotive Systems GmbH, patvirtinu, kad radijo įrenginių tipas Telematics Connectivity Antenna Module atitinka Direktyvą 2014/53/ES. Visas ES atitikties deklaracijos tekstas prieinamas šiuo interneto adresu: <a href="http://www.harman.com/compliance">http://www.harman.com/compliance</a></p> <p>Malteżà<br/>B'dan, Harman Becker Automotive Systems GmbH, niddikjara li dan it-tip ta' tagħmir tar-radju Telematics Connectivity Antenna Module huwa konformi mad-Direttiva 2014/53/UE. It-test kollu tad-dikjarazzjoni ta' konformità tal-UE huwa disponibbli f'dan l-indirizz tal-Internet li ġej: <a href="http://www.harman.com/compliance">http://www.harman.com/compliance</a></p> <p>Poloneză<br/>Harman Becker Automotive Systems GmbH niniejszym oświadczam, że typ urządzenia radiowego Telematics Connectivity Antenna Module jest zgodny z dyrektywą 2014/53/UE. Pełny tekst deklaracji zgodności UE jest dostępny pod następującym adresem internetowym: <a href="http://www.harman.com/compliance">http://www.harman.com/compliance</a></p> <p>Portugheză<br/>O(a) abaixo assinado(a) Harman Becker Automotive Systems GmbH declara que o presente tipo de equipamento de rádio Telematics Connectivity Antenna Module está em conformidade com a Diretiva 2014/53/UE. O texto integral da declaração de conformidade está disponível no seguinte endereço de Internet: <a href="http://www.harman.com/compliance">http://www.harman.com/compliance</a></p> <p>Română<br/>Prin prezenta, Harman Becker Automotive Systems GmbH declară că tipul de echipamente radio Telematics Connectivity Antenna Module este în conformitate cu Directiva 2014/53/UE. Textul integral al declarației UE de conformitate este disponibil la următoarea adresă internet: <a href="http://www.harman.com/compliance">http://www.harman.com/compliance</a></p> <p>Slovacă<br/>Harman Becker Automotive Systems GmbH týmto vyhlasuje, že rádiové zariadenie typu Telematics Connectivity Antenna Module je v súlade so smernicou 2014/53/EÚ. Úplné EÚ vyhlásenie o zhode je k dispozícii na tejto internetovej adrese: <a href="http://www.harman.com/compliance">http://www.harman.com/compliance</a></p> <p>Slovenā<br/>Harman Becker Automotive Systems GmbH potrjuje, da je tip radijske opreme Telematics Connectivity Antenna Module skladen z Direktivo 2014/53/EU. Celotno besedilo izjave EU o skladnosti je na voljo na naslednjem spletnem naslovu: <a href="http://www.harman.com/compliance">http://www.harman.com/compliance</a></p> <p>Spaniolă<br/>Por la presente, Harman Becker Automotive Systems GmbH declara que el tipo de equipo radioeléctrico Telematics Connectivity Antenna Module es conforme con la Directiva 2014/53/UE. El texto completo de la declaración UE de conformidad está disponible en la dirección Internet siguiente: <a href="http://www.harman.com/compliance">http://www.harman.com/compliance</a></p> <p>Suedeză<br/>Härmed försäkras Harman Becker Automotive Systems GmbH att denna typ av radioutrustning Telematics Connectivity Antenna Module överensstämmer med direktiv 2014/53/EU. Den fullständiga texten till EU-försäkran om överensstämmelse finns på följande webbadress: <a href="http://www.harman.com/compliance">http://www.harman.com/compliance</a></p> <p>Turcă<br/>Harman Becker Automotive Systems GmbH işbu, radyo işlevli CONBOX-HIGH cihazı 2014/53 / ABDirektifi ile uyumlu olduğunu beyan eder. AB-uygunluk beyanının tam metnisi aşağıdaki İnternet adresinde mevcuttur: <a href="http://www.harman.com/compliance">http://www.harman.com/compliance</a></p> |
| Indonezia  |   <p>Dilarang melakukan perubahan spesifikasi yang dapat menimbulkan gangguan fisik</p> | 100947/SDPPI/2024<br>13809                                                                                                                                                                                                                                                                                                                                                                                                                                                                                                                                                                                                                                                                                                                                                                                                                                                                                                                                                                                                                                                                                                                                                                                                                                                                                                                                                                                                                                                                                                                                                                                                                                                                                                                                                                                                                                                                                                                                                                                                                                                                                                                                                                                                                                                                                                                                                                                                                                                                                                                                                                                                                                                                                                                                                                                                                                                                                                                                                                                                                                                                                                                                                                                                                                                                                                                                                                                                                                                                                                                                                                                                                                                                                                                                                                                                                                                                                                                                                                                                                                                                                                                                                                                                                                                                                                                                                                                                                                                                                                                                                                                                                                                                                                                                                                                                                                                                                                                                    |

Conținutul acestui manual reprezintă starea manualului de utilizare la momentul tipării și poate să nu fie valabil în totalitate la un moment ulterior. Pentru informații suplimentare, consultați pe prima pagină notele complete privind precizările legale.

| Regiune(i) | Etichetele                                              | Specificații |
|------------|---------------------------------------------------------|--------------|
|            | dan/atau elektromagnetik terhadap lingkungan sekitarnya |              |

| Regiune(i)                           | Etichetele                                                                                                                                                                      | Specificații                                                                                                                                                                                                                                                                                                   |
|--------------------------------------|---------------------------------------------------------------------------------------------------------------------------------------------------------------------------------|----------------------------------------------------------------------------------------------------------------------------------------------------------------------------------------------------------------------------------------------------------------------------------------------------------------|
| Israel                               |                                                                                                                                                                                 | מספר אישור אלחוטי של משרד התקשורת הוא 11-11573 השימוש במכשיר הוא על בסיס משני ופטור מרשיון הפעלה אלחוטי, כלומר – לא מוגן מהפרעות וללא הפרעה למערכות אחרות הפועלות כדין.<br>רק "בפעולת בזק" לשימוש עצמי של הלקוח בלבד, הצו דפטור מרשיון הפעלה אלחוטי.<br>מתן "שורת בזק" לצד ג' מחייב רשיון מיוחד ממשרד התקשורת. |
| Japonia                              |  003-230332<br>003-210116<br>ADF210080003                                                      | R: 003-230332<br>R: 003-210116<br>T: ADF210080003<br>Temperatura de funcționare : [de la -40 la 85] °C<br>Umiditate de funcționare : [de la 0 la 93] %                                                                                                                                                         |
| Malaysia                             |  CIDF21000127                                                                                  | CIDF21000127                                                                                                                                                                                                                                                                                                   |
| Mexic                                | IFT: VOVOTC24-01064<br> NYCE                                                                   | IFT: VOVOTC24-01064                                                                                                                                                                                                                                                                                            |
| Maroc                                |  Agréé par l'ANRT Maroc<br>N° de l'agrément: 010020030344RT2023<br>Date d'agrément: 01/07/2023 | MR00039083ANRT2023                                                                                                                                                                                                                                                                                             |
| Oman                                 |  OMAN-TRA<br>D100428<br>TRA/TA-R/16945/23                                                      | D100428<br>TRA/TA-R/16945/23                                                                                                                                                                                                                                                                                   |
| Paraguay                             |  CONATEL<br>2024-02-I-0235                                                                   | 2024-02-I-0235                                                                                                                                                                                                                                                                                                 |
| Filipine                             |  NTC<br>Type Approved<br>No.: ESD-GEC-2308176                                                | ESD-GEC-2308176                                                                                                                                                                                                                                                                                                |
| Rusia, Uniunea Economică Eurasiatică |                                                                                              |                                                                                                                                                                                                                                                                                                                |
| Serbia                               |  I 005 23                                                                                    | I 005 23                                                                                                                                                                                                                                                                                                       |
| Singapore                            |  Complies with<br>IMDA Standards<br>DB107713                                                 | Importator local: Volvo Cars Singapore Pte<br>DB107713                                                                                                                                                                                                                                                         |
| Africa de Sud                        |  ICASA<br>TA-2023/2143<br>APPROVED                                                           | TA-2023/2143                                                                                                                                                                                                                                                                                                   |
| Coreea de Sud                        |                                                                                              | 이 기기는 전파를 송출하지 아니하며, 전파를 수신하는 기능만을 가진 것으로서, 기밀을 송출하지 아니하는 경우 전파안정성을 유지합니다.<br><br>R-RT8G-TCAM2                                                                                                                                                                                                                 |
| Taiwan                               |  CCAH245G0110T8                                                                              | CCAH245G0110T8<br>MPE 1.0 mW/cm²<br>0.15 mW/cm²<br>20                                                                                                                                                                                                                                                          |

| Regiune(i)                 | Etichetele                                                                                                     | Specificații                                                                                                                                                                                                                                                                                                                                                                                                                                                                                                                                                                                                                                                                                                                                                                                                                                                                                                                                                                                                                 |
|----------------------------|----------------------------------------------------------------------------------------------------------------|------------------------------------------------------------------------------------------------------------------------------------------------------------------------------------------------------------------------------------------------------------------------------------------------------------------------------------------------------------------------------------------------------------------------------------------------------------------------------------------------------------------------------------------------------------------------------------------------------------------------------------------------------------------------------------------------------------------------------------------------------------------------------------------------------------------------------------------------------------------------------------------------------------------------------------------------------------------------------------------------------------------------------|
| Thailanda                  | <br>NBTC ID: B38376-24-0344   | <p>0,300W/kg</p> <p>(Specific Absorption Rate - SAR)</p>                                                                                                                                                                                                                                                                                                                                                                                                                                                                                                                                                                                                                                                                                                                                                                                                                                                                                                                                                                     |
| Ucraina                    |                               |                                                                                                                                                                                                                                                                                                                                                                                                                                                                                                                                                                                                                                                                                                                                                                                                                                                                                                                                                                                                                              |
| Regatul Unit               |                               | Prin prezenta, Harman Becker Automotive Systems GmbH declară că tipul de echipament Modul de antenă Telematics Connectivity este în conformitate cu Regulamentul din 2017 privind echipamentele radio, Capitolul 1, articolele 6-1 și 6-2 din Regulament. Textul complet al declarației de conformitate este disponibil la următoarea adresă de Internet: <a href="http://www.harman.com/compliance">http://www.harman.com/compliance</a> .                                                                                                                                                                                                                                                                                                                                                                                                                                                                                                                                                                                  |
| Statele Unite ale Americii | Conține FCC ID: T8GSAN9200<br>FCC ID: T8GTCAM2                                                                 | <p><b>Declarații FCC/ISED</b></p> <p>Comisia federală pentru comunicații (FCC) Declarație de conformitate - Statele Unite<br/>FCC ID: T8GTCAM2<br/>Conține FCC ID: T8GSAN9200</p> <p>Acest dispozitiv respectă Secțiunea 15 a Regulamentelor FCC. Operația este supusă următoarelor două condiții:</p> <p>(1) acest dispozitiv poate să nu cauzeze interferențe dăunătoare și<br/>(2) acest dispozitiv trebuie să accepte orice interferență primită, inclusiv interferența ce poate determina o funcționare nedorită.</p> <p>Orice modificări sau adaptări care nu au fost aprobate în mod expres de către partea responsabilă cu conformitatea pot invalida autoritatea utilizatorului de a utiliza echipamentul.</p> <p>VOLVO TCAM2 a fost testat în raport cu limita SAR. Cea mai mare valoare SAR raportată conform acestui standard în timpul certificării produsului pentru utilizare este de 0,318 W/kg. Acest dispozitiv a fost testat luând în considerare distanțe ale antenelor de 0 sau 10 mm față de corp.</p> |
| Uzbekistan                 |                             |                                                                                                                                                                                                                                                                                                                                                                                                                                                                                                                                                                                                                                                                                                                                                                                                                                                                                                                                                                                                                              |
| Emiratele Arabe Unite      |                             | ER26980/23                                                                                                                                                                                                                                                                                                                                                                                                                                                                                                                                                                                                                                                                                                                                                                                                                                                                                                                                                                                                                   |
| Zambia                     | <br>ZMB/ZICTA/TA/2023/10/03 | ZMB/ZICTA/TA/2023/10/03                                                                                                                                                                                                                                                                                                                                                                                                                                                                                                                                                                                                                                                                                                                                                                                                                                                                                                                                                                                                      |

## Modulul de antenă Telematic Connectivity (TCAM3)

| Regiune(i) | Specificație                                                                        |
|------------|-------------------------------------------------------------------------------------|
| Chile      |  |

## China Restricționarea anumitor substanțe periculoase<sup>[4]</sup> TCAM2

| Denumirea piesei                                                                                                             | Substanțe și elemente toxice și periculoase |    |    |         |     |      |
|------------------------------------------------------------------------------------------------------------------------------|---------------------------------------------|----|----|---------|-----|------|
|                                                                                                                              | Pb                                          | Hg | Cd | Cr (VI) | PBB | PBDE |
| Ansamblu antenă (ansamblu capac superior), ansamblu capac inferior antenă, capac modul, capac baterie, capac radiator, șurub | ○                                           | ○  | ○  | ○       | ○   | ○    |
| Conectori                                                                                                                    | ○                                           | ○  | ○  | ○       | ○   | ○    |

Conținutul acestui manual reprezintă starea manualului de utilizare la momentul tipării și poate să nu fie valabil în totalitate la un moment ulterior. Pentru informații suplimentare, consultați pe prima pagină notele complete privind precizările legale.

| Denumirea piesei | Substanțe și elemente toxice și periculoase |    |    |         |     |      |
|------------------|---------------------------------------------|----|----|---------|-----|------|
|                  | Pb                                          | Hg | Cd | Cr (VI) | PBB | PBDE |
| ANSAMBLU PCB     | X                                           | O  | O  | O       | O   | O    |

Acest tabel a fost elaborat în conformitate cu prevederile SJ/T 11364.  
O: conținutul unei astfel de substanțe periculoase în toate materialele omogene ale unei astfel de componente este sub limita impusă de GB/T 26572  
X: conținutul unei astfel de substanțe periculoase într-un anumit material omogen al unei astfel de componente depășește limita impusă de GB/T 26572  
(Firmele pot detalia suplimentar motivele tehnice pentru care au bifat „X” în tabelul de mai sus, în funcție de situația lor efectivă din prezentul document.

[1] TCAM2 și TCAM3

[2] DoC

[3] Pentru majoritatea benzilor. Există unele excepții, conform standardului 3GPP

[4] China RoHS

## 15.5.5. Aprobare de tip pentru frecvența radio a senzorului TPMS

Veți găsi aici aprobările de tip pentru frecvența radio pentru senzorul sistemului de monitorizare a presiunii în anvelope.

| Regiunea    | Specificație                                                                                                                                                                                                                                                                                                                                                                                                                                                                                                                                      |
|-------------|---------------------------------------------------------------------------------------------------------------------------------------------------------------------------------------------------------------------------------------------------------------------------------------------------------------------------------------------------------------------------------------------------------------------------------------------------------------------------------------------------------------------------------------------------|
| Albania     | Prin prezenta, Baolong Huf Shanghai Electronics Co., Ltd declară că echipamentul radio de tipul TMSS6A4 este în conformitate cu Directiva U.E. 53/2014. Textul complet al declarației de conformitate U.E. este disponibil la următoarea adresă de internet: <a href="https://www.bh-sens.com/conformity">https://www.bh-sens.com/conformity</a><br>Bandă de frecvență: 433,92 MHz<br>Putere maximă de transmitere:<10 mW<br>Producător: Baolong Huf Shanghai Electronics Co., Ltd, 1st Floor, Building 5, 5500 Shenzhuan Rd, Songjiang, Shanghai |
| Andora      | Prin prezenta, Baolong Huf Shanghai Electronics Co., Ltd declară că echipamentul radio de tipul TMSS6A4 este în conformitate cu Directiva U.E. 53/2014. Textul complet al declarației de conformitate U.E. este disponibil la următoarea adresă de internet: <a href="https://www.bh-sens.com/conformity">https://www.bh-sens.com/conformity</a><br>Bandă de frecvență: 433,92 MHz<br>Putere maximă de transmitere:<10 mW<br>Producător: Baolong Huf Shanghai Electronics Co., Ltd, 1st Floor, Building 5, 5500 Shenzhuan Rd, Songjiang, Shanghai |
| Angola      | Prin prezenta, Baolong Huf Shanghai Electronics Co., Ltd declară că echipamentul radio de tipul TMSS6A4 este în conformitate cu Directiva U.E. 53/2014. Textul complet al declarației de conformitate U.E. este disponibil la următoarea adresă de internet: <a href="https://www.bh-sens.com/conformity">https://www.bh-sens.com/conformity</a><br>Bandă de frecvență: 433,92 MHz<br>Putere maximă de transmitere:<10 mW<br>Producător: Baolong Huf Shanghai Electronics Co., Ltd, 1st Floor, Building 5, 5500 Shenzhuan Rd, Songjiang, Shanghai |
| Argentina   | Prin prezenta, Baolong Huf Shanghai Electronics Co., Ltd. declară că acest senzor TPMS respectă cerințele și prevederile de bază ale ENACOM.                                                                                                                                                                                                                                                                                                                                                                                                      |
| Armenia     | Prin prezenta, Baolong Huf Shanghai Electronics Co., Ltd. declară că acest senzor TPMS respectă cerințele și prevederile de bază ale AR COC.                                                                                                                                                                                                                                                                                                                                                                                                      |
| Australia   | Prin prezenta, Baolong Huf Shanghai Electronics Co., Ltd. declară că acest senzor TPMS respectă cerințele și prevederile de bază ale RCM.                                                                                                                                                                                                                                                                                                                                                                                                         |
| Austria     | Prin prezenta, Baolong Huf Shanghai Electronics Co., Ltd declară că echipamentul radio de tipul TMSS6A4 este în conformitate cu Directiva U.E. 53/2014. Textul complet al declarației de conformitate U.E. este disponibil la următoarea adresă de internet: <a href="https://www.bh-sens.com/conformity">https://www.bh-sens.com/conformity</a><br>Bandă de frecvență: 433,92 MHz<br>Putere maximă de transmitere:<10 mW<br>Producător: Baolong Huf Shanghai Electronics Co., Ltd, 1st Floor, Building 5, 5500 Shenzhuan Rd, Songjiang, Shanghai |
| Azerbaidjan | Prin prezenta, Baolong Huf Shanghai Electronics Co., Ltd. declară că acest senzor TPMS respectă cerințele și prevederile de bază ale AZ COC.                                                                                                                                                                                                                                                                                                                                                                                                      |

Conținutul acestui manual reprezintă starea manualului de utilizare la momentul tipăririi și poate să nu fie valabil în totalitate la un moment ulterior. Pentru informații suplimentare, consultați pe prima pagină notele complete privind precizările legale.

| Regiunea              | Specificație                                                                                                                                                                                                                                                                                                                                                                                                                                                                                                                                       |
|-----------------------|----------------------------------------------------------------------------------------------------------------------------------------------------------------------------------------------------------------------------------------------------------------------------------------------------------------------------------------------------------------------------------------------------------------------------------------------------------------------------------------------------------------------------------------------------|
| Bahrain               | Prin prezenta, Baolong Huf Shanghai Electronics Co., Ltd. declară că acest senzor TPMS respectă cerințele și prevederile de bază ale TRA.                                                                                                                                                                                                                                                                                                                                                                                                          |
| Belgia                | Prin prezenta, Baolong Huf Shanghai Electronics Co., Ltd. declară că echipamentul radio de tipul TMSS6A4 este în conformitate cu Directiva U.E. 53/2014. Textul complet al declarației de conformitate U.E. este disponibil la următoarea adresă de internet: <a href="https://www.bh-sens.com/conformity">https://www.bh-sens.com/conformity</a><br>Bandă de frecvență: 433,92 MHz<br>Putere maximă de transmitere:<10 mW<br>Producător: Baolong Huf Shanghai Electronics Co., Ltd, 1st Floor, Building 5, 5500 Shenzhuan Rd, Songjiang, Shanghai |
| Bolivia               | Prin prezenta, Baolong Huf Shanghai Electronics Co., Ltd. declară că acest senzor TPMS respectă cerințele și prevederile de bază ale ATT                                                                                                                                                                                                                                                                                                                                                                                                           |
| Bosnia și Herțegovina | Prin prezenta, Baolong Huf Shanghai Electronics Co., Ltd. declară că echipamentul radio de tipul TMSS6A4 este în conformitate cu Directiva U.E. 53/2014. Textul complet al declarației de conformitate U.E. este disponibil la următoarea adresă de internet: <a href="https://www.bh-sens.com/conformity">https://www.bh-sens.com/conformity</a><br>Bandă de frecvență: 433,92 MHz<br>Putere maximă de transmitere:<10 mW<br>Producător: Baolong Huf Shanghai Electronics Co., Ltd, 1st Floor, Building 5, 5500 Shenzhuan Rd, Songjiang, Shanghai |
| Botswana              | Prin prezenta, Baolong Huf Shanghai Electronics Co., Ltd. declară că acest senzor TPMS respectă cerințele și prevederile de bază ale BOCAR.                                                                                                                                                                                                                                                                                                                                                                                                        |
| Brazilia              | Prin prezenta, Baolong Huf Shanghai Electronics Co., Ltd. declară că acest senzor TPMS respectă cerințele și prevederile de bază ale ANATEL.                                                                                                                                                                                                                                                                                                                                                                                                       |
| Bulgaria              | Prin prezenta, Baolong Huf Shanghai Electronics Co., Ltd. declară că echipamentul radio de tipul TMSS6A4 este în conformitate cu Directiva U.E. 53/2014. Textul complet al declarației de conformitate U.E. este disponibil la următoarea adresă de internet: <a href="https://www.bh-sens.com/conformity">https://www.bh-sens.com/conformity</a><br>Bandă de frecvență: 433,92 MHz<br>Putere maximă de transmitere:<10 mW<br>Producător: Baolong Huf Shanghai Electronics Co., Ltd, 1st Floor, Building 5, 5500 Shenzhuan Rd, Songjiang, Shanghai |
| Cambodgia             | Prin prezenta, Baolong Huf Shanghai Electronics Co., Ltd. declară că acest senzor TPMS respectă cerințele și prevederile de bază ale TRC.                                                                                                                                                                                                                                                                                                                                                                                                          |
| Canada                | Prin prezenta, Baolong Huf Shanghai Electronics Co., Ltd. declară că acest senzor TPMS respectă cerințele și prevederile de bază ale ISED.                                                                                                                                                                                                                                                                                                                                                                                                         |
| Chile                 | <br>El equipo previamente individualizado cumple con las disposiciones establecidas en la Norma Técnica de Equipos de alcance reducido, aprobada por la resolución exenta N° 1.985, de 2017, de la Subsecretaría de Telecomunicaciones.                                                                                                                                                                                                                         |
| China                 | Prin prezenta, Baolong Huf Shanghai Electronics Co., Ltd. declară că acest senzor TPMS respectă cerințele și prevederile de bază ale SRRC.                                                                                                                                                                                                                                                                                                                                                                                                         |
| Columbia              | Prin prezenta, Baolong Huf Shanghai Electronics Co., Ltd. declară că acest senzor TPMS respectă cerințele și prevederile de bază ale CRC.                                                                                                                                                                                                                                                                                                                                                                                                          |
| Costa Rica            | Prin prezenta, Baolong Huf Shanghai Electronics Co., Ltd. declară că acest senzor TPMS respectă cerințele și prevederile de bază ale SUTEL.                                                                                                                                                                                                                                                                                                                                                                                                        |
| Croația               | Prin prezenta, Baolong Huf Shanghai Electronics Co., Ltd. declară că echipamentul radio de tipul TMSS6A4 este în conformitate cu Directiva U.E. 53/2014. Textul complet al declarației de conformitate U.E. este disponibil la următoarea adresă de internet: <a href="https://www.bh-sens.com/conformity">https://www.bh-sens.com/conformity</a><br>Bandă de frecvență: 433,92 MHz<br>Putere maximă de transmitere:<10 mW<br>Producător: Baolong Huf Shanghai Electronics Co., Ltd, 1st Floor, Building 5, 5500 Shenzhuan Rd, Songjiang, Shanghai |
| Cipru                 | Prin prezenta, Baolong Huf Shanghai Electronics Co., Ltd. declară că echipamentul radio de tipul TMSS6A4 este în conformitate cu Directiva U.E. 53/2014. Textul complet al declarației de conformitate U.E. este disponibil la următoarea adresă de internet: <a href="https://www.bh-sens.com/conformity">https://www.bh-sens.com/conformity</a><br>Bandă de frecvență: 433,92 MHz<br>Putere maximă de transmitere:<10 mW<br>Producător: Baolong Huf Shanghai Electronics Co., Ltd, 1st Floor, Building 5, 5500 Shenzhuan Rd, Songjiang, Shanghai |
| Republica Cehă        | Prin prezenta, Baolong Huf Shanghai Electronics Co., Ltd. declară că echipamentul radio de tipul TMSS6A4 este în conformitate cu Directiva U.E. 53/2014. Textul complet al declarației de conformitate U.E. este disponibil la următoarea adresă de internet: <a href="https://www.bh-sens.com/conformity">https://www.bh-sens.com/conformity</a><br>Bandă de frecvență: 433,92 MHz<br>Putere maximă de transmitere:<10 mW<br>Producător: Baolong Huf Shanghai Electronics Co., Ltd, 1st Floor, Building 5, 5500 Shenzhuan Rd, Songjiang, Shanghai |

| Regiunea             | Specificație                                                                                                                                                                                                                                                                                                                                                                                                                                                                                                                                      |
|----------------------|---------------------------------------------------------------------------------------------------------------------------------------------------------------------------------------------------------------------------------------------------------------------------------------------------------------------------------------------------------------------------------------------------------------------------------------------------------------------------------------------------------------------------------------------------|
| Danemarca            | Prin prezenta, Baolong Huf Shanghai Electronics Co., Ltd declară că echipamentul radio de tipul TMSS6A4 este în conformitate cu Directiva U.E. 53/2014. Textul complet al declarației de conformitate U.E. este disponibil la următoarea adresă de internet: <a href="https://www.bh-sens.com/conformity">https://www.bh-sens.com/conformity</a><br>Bandă de frecvență: 433,92 MHz<br>Putere maximă de transmitere:<10 mW<br>Producător: Baolong Huf Shanghai Electronics Co., Ltd, 1st Floor, Building 5, 5500 Shenzhuan Rd, Songjiang, Shanghai |
| Republica Dominicană | Prin prezenta, Baolong Huf Shanghai Electronics Co., Ltd declară că acest senzor TPMS respectă cerințele și prevederile de bază ale INDOTEL.                                                                                                                                                                                                                                                                                                                                                                                                      |
| Egipt                | Prin prezenta, Baolong Huf Shanghai Electronics Co., Ltd, declară că acest senzor TPMS respectă cerințele și prevederile de bază ale NTRA.                                                                                                                                                                                                                                                                                                                                                                                                        |
| Estonia              | Prin prezenta, Baolong Huf Shanghai Electronics Co., Ltd declară că echipamentul radio de tipul TMSS6A4 este în conformitate cu Directiva U.E. 53/2014. Textul complet al declarației de conformitate U.E. este disponibil la următoarea adresă de internet: <a href="https://www.bh-sens.com/conformity">https://www.bh-sens.com/conformity</a><br>Bandă de frecvență: 433,92 MHz<br>Putere maximă de transmitere:<10 mW<br>Producător: Baolong Huf Shanghai Electronics Co., Ltd, 1st Floor, Building 5, 5500 Shenzhuan Rd, Songjiang, Shanghai |
| Insulele Feroe       | Prin prezenta, Baolong Huf Shanghai Electronics Co., Ltd declară că echipamentul radio de tipul TMSS6A4 este în conformitate cu Directiva U.E. 53/2014. Textul complet al declarației de conformitate U.E. este disponibil la următoarea adresă de internet: <a href="https://www.bh-sens.com/conformity">https://www.bh-sens.com/conformity</a><br>Bandă de frecvență: 433,92 MHz<br>Putere maximă de transmitere:<10 mW<br>Producător: Baolong Huf Shanghai Electronics Co., Ltd, 1st Floor, Building 5, 5500 Shenzhuan Rd, Songjiang, Shanghai |
| Finlanda             | Prin prezenta, Baolong Huf Shanghai Electronics Co., Ltd declară că echipamentul radio de tipul TMSS6A4 este în conformitate cu Directiva U.E. 53/2014. Textul complet al declarației de conformitate U.E. este disponibil la următoarea adresă de internet: <a href="https://www.bh-sens.com/conformity">https://www.bh-sens.com/conformity</a><br>Bandă de frecvență: 433,92 MHz<br>Putere maximă de transmitere:<10 mW<br>Producător: Baolong Huf Shanghai Electronics Co., Ltd, 1st Floor, Building 5, 5500 Shenzhuan Rd, Songjiang, Shanghai |
| Franța               | Prin prezenta, Baolong Huf Shanghai Electronics Co., Ltd declară că echipamentul radio de tipul TMSS6A4 este în conformitate cu Directiva U.E. 53/2014. Textul complet al declarației de conformitate U.E. este disponibil la următoarea adresă de internet: <a href="https://www.bh-sens.com/conformity">https://www.bh-sens.com/conformity</a><br>Bandă de frecvență: 433,92 MHz<br>Putere maximă de transmitere:<10 mW<br>Producător: Baolong Huf Shanghai Electronics Co., Ltd, 1st Floor, Building 5, 5500 Shenzhuan Rd, Songjiang, Shanghai |
| Georgia              | Prin prezenta, Baolong Huf Shanghai Electronics Co., Ltd declară că echipamentul radio de tipul TMSS6A4 este în conformitate cu Directiva U.E. 53/2014. Textul complet al declarației de conformitate U.E. este disponibil la următoarea adresă de internet: <a href="https://www.bh-sens.com/conformity">https://www.bh-sens.com/conformity</a><br>Bandă de frecvență: 433,92 MHz<br>Putere maximă de transmitere:<10 mW<br>Producător: Baolong Huf Shanghai Electronics Co., Ltd, 1st Floor, Building 5, 5500 Shenzhuan Rd, Songjiang, Shanghai |
| Germania             | Prin prezenta, Baolong Huf Shanghai Electronics Co., Ltd declară că echipamentul radio de tipul TMSS6A4 este în conformitate cu Directiva U.E. 53/2014. Textul complet al declarației de conformitate U.E. este disponibil la următoarea adresă de internet: <a href="https://www.bh-sens.com/conformity">https://www.bh-sens.com/conformity</a><br>Bandă de frecvență: 433,92 MHz<br>Putere maximă de transmitere:<10 mW<br>Producător: Baolong Huf Shanghai Electronics Co., Ltd, 1st Floor, Building 5, 5500 Shenzhuan Rd, Songjiang, Shanghai |
| Grecia               | Prin prezenta, Baolong Huf Shanghai Electronics Co., Ltd declară că echipamentul radio de tipul TMSS6A4 este în conformitate cu Directiva U.E. 53/2014. Textul complet al declarației de conformitate U.E. este disponibil la următoarea adresă de internet: <a href="https://www.bh-sens.com/conformity">https://www.bh-sens.com/conformity</a><br>Bandă de frecvență: 433,92 MHz<br>Putere maximă de transmitere:<10 mW<br>Producător: Baolong Huf Shanghai Electronics Co., Ltd, 1st Floor, Building 5, 5500 Shenzhuan Rd, Songjiang, Shanghai |
| Groenlanda           | Prin prezenta, Baolong Huf Shanghai Electronics Co., Ltd declară că echipamentul radio de tipul TMSS6A4 este în conformitate cu Directiva U.E. 53/2014. Textul complet al declarației de conformitate U.E. este disponibil la următoarea adresă de internet: <a href="https://www.bh-sens.com/conformity">https://www.bh-sens.com/conformity</a><br>Bandă de frecvență: 433,92 MHz<br>Putere maximă de transmitere:<10 mW<br>Producător: Baolong Huf Shanghai Electronics Co., Ltd, 1st Floor, Building 5, 5500 Shenzhuan Rd, Songjiang, Shanghai |

| Regiunea         | Specificație                                                                                                                                                                                                                                                                                                                                                                                                                                                                                                                                      |
|------------------|---------------------------------------------------------------------------------------------------------------------------------------------------------------------------------------------------------------------------------------------------------------------------------------------------------------------------------------------------------------------------------------------------------------------------------------------------------------------------------------------------------------------------------------------------|
| Guadelupa        | Prin prezenta, Baolong Huf Shanghai Electronics Co., Ltd declară că echipamentul radio de tipul TMSS6A4 este în conformitate cu Directiva U.E. 53/2014. Textul complet al declarației de conformitate U.E. este disponibil la următoarea adresă de internet: <a href="https://www.bh-sens.com/conformity">https://www.bh-sens.com/conformity</a><br>Bandă de frecvență: 433,92 MHz<br>Putere maximă de transmitere:<10 mW<br>Producător: Baolong Huf Shanghai Electronics Co., Ltd, 1st Floor, Building 5, 5500 Shenzhuan Rd, Songjiang, Shanghai |
| Guatemala        | Prin prezenta, Baolong Huf Shanghai Electronics Co., Ltd, declară că acest senzor TPMS respectă cerințele și prevederile de bază ale SIT.                                                                                                                                                                                                                                                                                                                                                                                                         |
| Hong Kong        | Prin prezenta, Baolong Huf Shanghai Electronics Co., Ltd declară că echipamentul radio de tipul TMSS6A4 este în conformitate cu Directiva U.E. 53/2014. Textul complet al declarației de conformitate U.E. este disponibil la următoarea adresă de internet: <a href="https://www.bh-sens.com/conformity">https://www.bh-sens.com/conformity</a><br>Bandă de frecvență: 433,92 MHz<br>Putere maximă de transmitere:<10 mW<br>Producător: Baolong Huf Shanghai Electronics Co., Ltd, 1st Floor, Building 5, 5500 Shenzhuan Rd, Songjiang, Shanghai |
| Ungaria          | Prin prezenta, Baolong Huf Shanghai Electronics Co., Ltd declară că echipamentul radio de tipul TMSS6A4 este în conformitate cu Directiva U.E. 53/2014. Textul complet al declarației de conformitate U.E. este disponibil la următoarea adresă de internet: <a href="https://www.bh-sens.com/conformity">https://www.bh-sens.com/conformity</a><br>Bandă de frecvență: 433,92 MHz<br>Putere maximă de transmitere:<10 mW<br>Producător: Baolong Huf Shanghai Electronics Co., Ltd, 1st Floor, Building 5, 5500 Shenzhuan Rd, Songjiang, Shanghai |
| Islanda          | Prin prezenta, Baolong Huf Shanghai Electronics Co., Ltd declară că echipamentul radio de tipul TMSS6A4 este în conformitate cu Directiva U.E. 53/2014. Textul complet al declarației de conformitate U.E. este disponibil la următoarea adresă de internet: <a href="https://www.bh-sens.com/conformity">https://www.bh-sens.com/conformity</a><br>Bandă de frecvență: 433,92 MHz<br>Putere maximă de transmitere:<10 mW<br>Producător: Baolong Huf Shanghai Electronics Co., Ltd, 1st Floor, Building 5, 5500 Shenzhuan Rd, Songjiang, Shanghai |
| India            | Prin prezenta, Baolong Huf Shanghai Electronics Co., Ltd, declară că acest senzor TPMS respectă cerințele și prevederile de bază ale WPC.                                                                                                                                                                                                                                                                                                                                                                                                         |
| Indonezia        | Prin prezenta, Baolong Huf Shanghai Electronics Co., Ltd, declară că acest senzor TPMS respectă cerințele și prevederile de bază ale SDPPI.                                                                                                                                                                                                                                                                                                                                                                                                       |
| Irlanda          | Prin prezenta, Baolong Huf Shanghai Electronics Co., Ltd declară că echipamentul radio de tipul TMSS6A4 este în conformitate cu Directiva U.E. 53/2014. Textul complet al declarației de conformitate U.E. este disponibil la următoarea adresă de internet: <a href="https://www.bh-sens.com/conformity">https://www.bh-sens.com/conformity</a><br>Bandă de frecvență: 433,92 MHz<br>Putere maximă de transmitere:<10 mW<br>Producător: Baolong Huf Shanghai Electronics Co., Ltd, 1st Floor, Building 5, 5500 Shenzhuan Rd, Songjiang, Shanghai |
| Israel           | Prin prezenta, Baolong Huf Shanghai Electronics Co., Ltd, declară că acest senzor TPMS respectă cerințele și prevederile de bază ale MOC.                                                                                                                                                                                                                                                                                                                                                                                                         |
| Italia           | Prin prezenta, Baolong Huf Shanghai Electronics Co., Ltd declară că echipamentul radio de tipul TMSS6A4 este în conformitate cu Directiva U.E. 53/2014. Textul complet al declarației de conformitate U.E. este disponibil la următoarea adresă de internet: <a href="https://www.bh-sens.com/conformity">https://www.bh-sens.com/conformity</a><br>Bandă de frecvență: 433,92 MHz<br>Putere maximă de transmitere:<10 mW<br>Producător: Baolong Huf Shanghai Electronics Co., Ltd, 1st Floor, Building 5, 5500 Shenzhuan Rd, Songjiang, Shanghai |
| Coasta de Fildeș | Prin prezenta, Baolong Huf Shanghai Electronics Co., Ltd, declară că acest senzor TPMS respectă cerințele și prevederile de bază ale ARTCI.                                                                                                                                                                                                                                                                                                                                                                                                       |
| Japonia          | Prin prezenta, Baolong Huf Shanghai Electronics Co., Ltd, declară că acest senzor TPMS respectă cerințele și prevederile de bază ale MIC.<br><br>                                                                                                                                                                                                                                                                                                              |
| Iordania         | Prin prezenta, Baolong Huf Shanghai Electronics Co., Ltd, declară că acest senzor TPMS respectă cerințele și prevederile de bază ale TRC.                                                                                                                                                                                                                                                                                                                                                                                                         |
| Kazakhstan       | Prin prezenta, Baolong Huf Shanghai Electronics Co., Ltd, declară că acest senzor TPMS respectă cerințele și prevederile de bază ale EAC.                                                                                                                                                                                                                                                                                                                                                                                                         |
| Kenya            | Prin prezenta, Baolong Huf Shanghai Electronics Co., Ltd, declară că acest senzor TPMS respectă cerințele și prevederile de bază ale CAK.                                                                                                                                                                                                                                                                                                                                                                                                         |
| Coreea           | Prin prezenta, Baolong Huf Shanghai Electronics Co., Ltd, declară că acest senzor TPMS respectă cerințele și prevederile de bază ale KC.                                                                                                                                                                                                                                                                                                                                                                                                          |
| Kosovo           | Prin prezenta, Baolong Huf Shanghai Electronics Co., Ltd declară că echipamentul radio de tipul TMSS6A4 este în conformitate cu Directiva U.E. 53/2014. Textul complet al declarației de conformitate U.E. este disponibil la următoarea adresă de internet: <a href="https://www.bh-sens.com/conformity">https://www.bh-sens.com/conformity</a><br>Bandă de frecvență: 433,92 MHz<br>Putere maximă de transmitere:<10 mW<br>Producător: Baolong Huf Shanghai Electronics Co., Ltd, 1st Floor, Building 5, 5500 Shenzhuan Rd, Songjiang, Shanghai |

| Regiunea      | Specificație                                                                                                                                                                                                                                                                                                                                                                                                                                                                                                                                      |
|---------------|---------------------------------------------------------------------------------------------------------------------------------------------------------------------------------------------------------------------------------------------------------------------------------------------------------------------------------------------------------------------------------------------------------------------------------------------------------------------------------------------------------------------------------------------------|
| Kuweit        | Prin prezenta, Baolong Huf Shanghai Electronics Co., Ltd. declară că acest senzor TPMS respectă cerințele și prevederile de bază ale CITRA.                                                                                                                                                                                                                                                                                                                                                                                                       |
| Réunion       | Prin prezenta, Baolong Huf Shanghai Electronics Co., Ltd declară că echipamentul radio de tipul TMSS6A4 este în conformitate cu Directiva U.E. 53/2014. Textul complet al declarației de conformitate U.E. este disponibil la următoarea adresă de internet: <a href="https://www.bh-sens.com/conformity">https://www.bh-sens.com/conformity</a><br>Bandă de frecvență: 433,92 MHz<br>Putere maximă de transmitere:<10 mW<br>Producător: Baolong Huf Shanghai Electronics Co., Ltd, 1st Floor, Building 5, 5500 Shenzhuan Rd, Songjiang, Shanghai |
| Letonia       | Prin prezenta, Baolong Huf Shanghai Electronics Co., Ltd declară că echipamentul radio de tipul TMSS6A4 este în conformitate cu Directiva U.E. 53/2014. Textul complet al declarației de conformitate U.E. este disponibil la următoarea adresă de internet: <a href="https://www.bh-sens.com/conformity">https://www.bh-sens.com/conformity</a><br>Bandă de frecvență: 433,92 MHz<br>Putere maximă de transmitere:<10 mW<br>Producător: Baolong Huf Shanghai Electronics Co., Ltd, 1st Floor, Building 5, 5500 Shenzhuan Rd, Songjiang, Shanghai |
| Liban         | Prin prezenta, Baolong Huf Shanghai Electronics Co., Ltd. declară că acest senzor TPMS respectă cerințele și prevederile de bază ale MOT.                                                                                                                                                                                                                                                                                                                                                                                                         |
| Liechtenstein | Prin prezenta, Baolong Huf Shanghai Electronics Co., Ltd declară că echipamentul radio de tipul TMSS6A4 este în conformitate cu Directiva U.E. 53/2014. Textul complet al declarației de conformitate U.E. este disponibil la următoarea adresă de internet: <a href="https://www.bh-sens.com/conformity">https://www.bh-sens.com/conformity</a><br>Bandă de frecvență: 433,92 MHz<br>Putere maximă de transmitere:<10 mW<br>Producător: Baolong Huf Shanghai Electronics Co., Ltd, 1st Floor, Building 5, 5500 Shenzhuan Rd, Songjiang, Shanghai |
| Lituania      | Prin prezenta, Baolong Huf Shanghai Electronics Co., Ltd declară că echipamentul radio de tipul TMSS6A4 este în conformitate cu Directiva U.E. 53/2014. Textul complet al declarației de conformitate U.E. este disponibil la următoarea adresă de internet: <a href="https://www.bh-sens.com/conformity">https://www.bh-sens.com/conformity</a><br>Bandă de frecvență: 433,92 MHz<br>Putere maximă de transmitere:<10 mW<br>Producător: Baolong Huf Shanghai Electronics Co., Ltd, 1st Floor, Building 5, 5500 Shenzhuan Rd, Songjiang, Shanghai |
| Luxemburg     | Prin prezenta, Baolong Huf Shanghai Electronics Co., Ltd declară că echipamentul radio de tipul TMSS6A4 este în conformitate cu Directiva U.E. 53/2014. Textul complet al declarației de conformitate U.E. este disponibil la următoarea adresă de internet: <a href="https://www.bh-sens.com/conformity">https://www.bh-sens.com/conformity</a><br>Bandă de frecvență: 433,92 MHz<br>Putere maximă de transmitere:<10 mW<br>Producător: Baolong Huf Shanghai Electronics Co., Ltd, 1st Floor, Building 5, 5500 Shenzhuan Rd, Songjiang, Shanghai |
| Macedonia     | Prin prezenta, Baolong Huf Shanghai Electronics Co., Ltd declară că echipamentul radio de tipul TMSS6A4 este în conformitate cu Directiva U.E. 53/2014. Textul complet al declarației de conformitate U.E. este disponibil la următoarea adresă de internet: <a href="https://www.bh-sens.com/conformity">https://www.bh-sens.com/conformity</a><br>Bandă de frecvență: 433,92 MHz<br>Putere maximă de transmitere:<10 mW<br>Producător: Baolong Huf Shanghai Electronics Co., Ltd, 1st Floor, Building 5, 5500 Shenzhuan Rd, Songjiang, Shanghai |
| Malaysia      | Prin prezenta, Baolong Huf Shanghai Electronics Co., Ltd. declară că acest senzor TPMS respectă cerințele și prevederile de bază ale SIRIM.                                                                                                                                                                                                                                                                                                                                                                                                       |
| Malta         | Prin prezenta, Baolong Huf Shanghai Electronics Co., Ltd declară că echipamentul radio de tipul TMSS6A4 este în conformitate cu Directiva U.E. 53/2014. Textul complet al declarației de conformitate U.E. este disponibil la următoarea adresă de internet: <a href="https://www.bh-sens.com/conformity">https://www.bh-sens.com/conformity</a><br>Bandă de frecvență: 433,92 MHz<br>Putere maximă de transmitere:<10 mW<br>Producător: Baolong Huf Shanghai Electronics Co., Ltd, 1st Floor, Building 5, 5500 Shenzhuan Rd, Songjiang, Shanghai |
| Martinica     | Prin prezenta, Baolong Huf Shanghai Electronics Co., Ltd declară că echipamentul radio de tipul TMSS6A4 este în conformitate cu Directiva U.E. 53/2014. Textul complet al declarației de conformitate U.E. este disponibil la următoarea adresă de internet: <a href="https://www.bh-sens.com/conformity">https://www.bh-sens.com/conformity</a><br>Bandă de frecvență: 433,92 MHz<br>Putere maximă de transmitere:<10 mW<br>Producător: Baolong Huf Shanghai Electronics Co., Ltd, 1st Floor, Building 5, 5500 Shenzhuan Rd, Songjiang, Shanghai |
| Maroc         | Prin prezenta, Baolong Huf Shanghai Electronics Co., Ltd. declară că acest senzor TPMS respectă cerințele și prevederile de bază ale ANRT.                                                                                                                                                                                                                                                                                                                                                                                                        |
| Mexic         | Modelo del producto: TMSS6A4<br>Marca: BH SENS<br>IFT: VOBHTM23-23595<br>La operación de este equipo está sujeta a las siguientes dos condiciones: (1) es posible que este equipo o dispositivo no cause interferencia perjudicial y (2) este equipo o dispositivo debe aceptar cualquier interferencia, incluyendo la que pueda causar su operación no deseada.                                                                                                                                                                                  |

| Regiunea          | Specificație                                                                                                                                                                                                                                                                                                                                                                                                                                                                                                                                      |
|-------------------|---------------------------------------------------------------------------------------------------------------------------------------------------------------------------------------------------------------------------------------------------------------------------------------------------------------------------------------------------------------------------------------------------------------------------------------------------------------------------------------------------------------------------------------------------|
| Moldova           | Prin prezenta, Baolong Huf Shanghai Electronics Co., Ltd declară că echipamentul radio de tipul TMSS6A4 este în conformitate cu Directiva U.E. 53/2014. Textul complet al declarației de conformitate U.E. este disponibil la următoarea adresă de internet: <a href="https://www.bh-sens.com/conformity">https://www.bh-sens.com/conformity</a><br>Bandă de frecvență: 433,92 MHz<br>Putere maximă de transmitere:<10 mW<br>Producător: Baolong Huf Shanghai Electronics Co., Ltd, 1st Floor, Building 5, 5500 Shenzhuan Rd, Songjiang, Shanghai |
| Monaco            | Prin prezenta, Baolong Huf Shanghai Electronics Co., Ltd declară că echipamentul radio de tipul TMSS6A4 este în conformitate cu Directiva U.E. 53/2014. Textul complet al declarației de conformitate U.E. este disponibil la următoarea adresă de internet: <a href="https://www.bh-sens.com/conformity">https://www.bh-sens.com/conformity</a><br>Bandă de frecvență: 433,92 MHz<br>Putere maximă de transmitere:<10 mW<br>Producător: Baolong Huf Shanghai Electronics Co., Ltd, 1st Floor, Building 5, 5500 Shenzhuan Rd, Songjiang, Shanghai |
| Mozambic          | Prin prezenta, Baolong Huf Shanghai Electronics Co., Ltd. declară că acest senzor TPMS respectă cerințele și prevederile de bază ale INCM.                                                                                                                                                                                                                                                                                                                                                                                                        |
| Namibia           | Prin prezenta, Baolong Huf Shanghai Electronics Co., Ltd. declară că acest senzor TPMS respectă cerințele și prevederile de bază ale CRAN.                                                                                                                                                                                                                                                                                                                                                                                                        |
| Țările de Jos     | Prin prezenta, Baolong Huf Shanghai Electronics Co., Ltd declară că echipamentul radio de tipul TMSS6A4 este în conformitate cu Directiva U.E. 53/2014. Textul complet al declarației de conformitate U.E. este disponibil la următoarea adresă de internet: <a href="https://www.bh-sens.com/conformity">https://www.bh-sens.com/conformity</a><br>Bandă de frecvență: 433,92 MHz<br>Putere maximă de transmitere:<10 mW<br>Producător: Baolong Huf Shanghai Electronics Co., Ltd, 1st Floor, Building 5, 5500 Shenzhuan Rd, Songjiang, Shanghai |
| Noua Zeelandă     | Prin prezenta, Baolong Huf Shanghai Electronics Co., Ltd. declară că acest senzor TPMS respectă cerințele și prevederile de bază ale RCM.                                                                                                                                                                                                                                                                                                                                                                                                         |
| Norvegia          | Prin prezenta, Baolong Huf Shanghai Electronics Co., Ltd declară că echipamentul radio de tipul TMSS6A4 este în conformitate cu Directiva U.E. 53/2014. Textul complet al declarației de conformitate U.E. este disponibil la următoarea adresă de internet: <a href="https://www.bh-sens.com/conformity">https://www.bh-sens.com/conformity</a><br>Bandă de frecvență: 433,92 MHz<br>Putere maximă de transmitere:<10 mW<br>Producător: Baolong Huf Shanghai Electronics Co., Ltd, 1st Floor, Building 5, 5500 Shenzhuan Rd, Songjiang, Shanghai |
| Oman              | Prin prezenta, Baolong Huf Shanghai Electronics Co., Ltd. declară că acest senzor TPMS respectă cerințele și prevederile de bază ale TRA.                                                                                                                                                                                                                                                                                                                                                                                                         |
| Pakistan          | Prin prezenta, Baolong Huf Shanghai Electronics Co., Ltd. declară că acest senzor TPMS respectă cerințele și prevederile de bază ale PTA.                                                                                                                                                                                                                                                                                                                                                                                                         |
| Panama            | Prin prezenta, Baolong Huf Shanghai Electronics Co., Ltd. declară că acest senzor TPMS respectă cerințele și prevederile de bază ale ASEP.                                                                                                                                                                                                                                                                                                                                                                                                        |
| Paraguay          | Prin prezenta, Baolong Huf Shanghai Electronics Co., Ltd. declară că acest senzor TPMS respectă cerințele și prevederile de bază ale CONATEL.<br><br>                                                                                                                                                                                                                                                                                                          |
| Peru (Maquinaria) | Prin prezenta, Baolong Huf Shanghai Electronics Co., Ltd. declară că acest senzor TPMS respectă cerințele și prevederile de bază ale MTC.                                                                                                                                                                                                                                                                                                                                                                                                         |
| Filipine          | Prin prezenta, Baolong Huf Shanghai Electronics Co., Ltd. declară că acest senzor TPMS respectă cerințele și prevederile de bază ale NTC.                                                                                                                                                                                                                                                                                                                                                                                                         |
| Polonia           | Prin prezenta, Baolong Huf Shanghai Electronics Co., Ltd declară că echipamentul radio de tipul TMSS6A4 este în conformitate cu Directiva U.E. 53/2014. Textul complet al declarației de conformitate U.E. este disponibil la următoarea adresă de internet: <a href="https://www.bh-sens.com/conformity">https://www.bh-sens.com/conformity</a><br>Bandă de frecvență: 433,92 MHz<br>Putere maximă de transmitere:<10 mW<br>Producător: Baolong Huf Shanghai Electronics Co., Ltd, 1st Floor, Building 5, 5500 Shenzhuan Rd, Songjiang, Shanghai |
| Portugalia        | Prin prezenta, Baolong Huf Shanghai Electronics Co., Ltd declară că echipamentul radio de tipul TMSS6A4 este în conformitate cu Directiva U.E. 53/2014. Textul complet al declarației de conformitate U.E. este disponibil la următoarea adresă de internet: <a href="https://www.bh-sens.com/conformity">https://www.bh-sens.com/conformity</a><br>Bandă de frecvență: 433,92 MHz<br>Putere maximă de transmitere:<10 mW<br>Producător: Baolong Huf Shanghai Electronics Co., Ltd, 1st Floor, Building 5, 5500 Shenzhuan Rd, Songjiang, Shanghai |
| Puerto Rico       | Prin prezenta, Baolong Huf Shanghai Electronics Co., Ltd. declară că acest senzor TPMS respectă cerințele și prevederile de bază ale FCC.                                                                                                                                                                                                                                                                                                                                                                                                         |
| Qatar             | Prin prezenta, Baolong Huf Shanghai Electronics Co., Ltd. declară că acest senzor TPMS respectă cerințele și prevederile de bază ale CRA.                                                                                                                                                                                                                                                                                                                                                                                                         |

| Regiunea           | Specificație                                                                                                                                                                                                                                                                                                                                                                                                                                                                                                                                      |
|--------------------|---------------------------------------------------------------------------------------------------------------------------------------------------------------------------------------------------------------------------------------------------------------------------------------------------------------------------------------------------------------------------------------------------------------------------------------------------------------------------------------------------------------------------------------------------|
| România            | Prin prezenta, Baolong Huf Shanghai Electronics Co., Ltd declară că echipamentul radio de tipul TMSS6A4 este în conformitate cu Directiva U.E. 53/2014. Textul complet al declarației de conformitate U.E. este disponibil la următoarea adresă de internet: <a href="https://www.bh-sens.com/conformity">https://www.bh-sens.com/conformity</a><br>Bandă de frecvență: 433,92 MHz<br>Putere maximă de transmitere:<10 mW<br>Producător: Baolong Huf Shanghai Electronics Co., Ltd, 1st Floor, Building 5, 5500 Shenzhuan Rd, Songjiang, Shanghai |
| San Marino         | Prin prezenta, Baolong Huf Shanghai Electronics Co., Ltd declară că echipamentul radio de tipul TMSS6A4 este în conformitate cu Directiva U.E. 53/2014. Textul complet al declarației de conformitate U.E. este disponibil la următoarea adresă de internet: <a href="https://www.bh-sens.com/conformity">https://www.bh-sens.com/conformity</a><br>Bandă de frecvență: 433,92 MHz<br>Putere maximă de transmitere:<10 mW<br>Producător: Baolong Huf Shanghai Electronics Co., Ltd, 1st Floor, Building 5, 5500 Shenzhuan Rd, Songjiang, Shanghai |
| Arabia Saudită     | Prin prezenta, Baolong Huf Shanghai Electronics Co., Ltd. declară că acest senzor TPMS respectă cerințele și prevederile de bază ale CST.                                                                                                                                                                                                                                                                                                                                                                                                         |
| Serbia/Muntenegru  | Prin prezenta, Baolong Huf Shanghai Electronics Co., Ltd. declară că acest senzor TPMS respectă cerințele și prevederile de bază ale RS COC.                                                                                                                                                                                                                                                                                                                                                                                                      |
| Singapore          | Prin prezenta, Baolong Huf Shanghai Electronics Co., Ltd. declară că acest senzor TPMS respectă cerințele și prevederile de bază ale IMDA.                                                                                                                                                                                                                                                                                                                                                                                                        |
| Slovacia           | Prin prezenta, Baolong Huf Shanghai Electronics Co., Ltd declară că echipamentul radio de tipul TMSS6A4 este în conformitate cu Directiva U.E. 53/2014. Textul complet al declarației de conformitate U.E. este disponibil la următoarea adresă de internet: <a href="https://www.bh-sens.com/conformity">https://www.bh-sens.com/conformity</a><br>Bandă de frecvență: 433,92 MHz<br>Putere maximă de transmitere:<10 mW<br>Producător: Baolong Huf Shanghai Electronics Co., Ltd, 1st Floor, Building 5, 5500 Shenzhuan Rd, Songjiang, Shanghai |
| Slovenia           | Prin prezenta, Baolong Huf Shanghai Electronics Co., Ltd declară că echipamentul radio de tipul TMSS6A4 este în conformitate cu Directiva U.E. 53/2014. Textul complet al declarației de conformitate U.E. este disponibil la următoarea adresă de internet: <a href="https://www.bh-sens.com/conformity">https://www.bh-sens.com/conformity</a><br>Bandă de frecvență: 433,92 MHz<br>Putere maximă de transmitere:<10 mW<br>Producător: Baolong Huf Shanghai Electronics Co., Ltd, 1st Floor, Building 5, 5500 Shenzhuan Rd, Songjiang, Shanghai |
| Africa de Sud      | Prin prezenta, Baolong Huf Shanghai Electronics Co., Ltd. declară că acest senzor TPMS respectă cerințele și prevederile de bază ale ICASA.                                                                                                                                                                                                                                                                                                                                                                                                       |
| Spania             | Prin prezenta, Baolong Huf Shanghai Electronics Co., Ltd declară că echipamentul radio de tipul TMSS6A4 este în conformitate cu Directiva U.E. 53/2014. Textul complet al declarației de conformitate U.E. este disponibil la următoarea adresă de internet: <a href="https://www.bh-sens.com/conformity">https://www.bh-sens.com/conformity</a><br>Bandă de frecvență: 433,92 MHz<br>Putere maximă de transmitere:<10 mW<br>Producător: Baolong Huf Shanghai Electronics Co., Ltd, 1st Floor, Building 5, 5500 Shenzhuan Rd, Songjiang, Shanghai |
| Sri Lanka          | Prin prezenta, Baolong Huf Shanghai Electronics Co., Ltd. declară că acest senzor TPMS respectă cerințele și prevederile de bază ale TRCSL.                                                                                                                                                                                                                                                                                                                                                                                                       |
| Suedia             | Prin prezenta, Baolong Huf Shanghai Electronics Co., Ltd declară că echipamentul radio de tipul TMSS6A4 este în conformitate cu Directiva U.E. 53/2014. Textul complet al declarației de conformitate U.E. este disponibil la următoarea adresă de internet: <a href="https://www.bh-sens.com/conformity">https://www.bh-sens.com/conformity</a><br>Bandă de frecvență: 433,92 MHz<br>Putere maximă de transmitere:<10 mW<br>Producător: Baolong Huf Shanghai Electronics Co., Ltd, 1st Floor, Building 5, 5500 Shenzhuan Rd, Songjiang, Shanghai |
| Elveția            | Prin prezenta, Baolong Huf Shanghai Electronics Co., Ltd declară că echipamentul radio de tipul TMSS6A4 este în conformitate cu Directiva U.E. 53/2014. Textul complet al declarației de conformitate U.E. este disponibil la următoarea adresă de internet: <a href="https://www.bh-sens.com/conformity">https://www.bh-sens.com/conformity</a><br>Bandă de frecvență: 433,92 MHz<br>Putere maximă de transmitere:<10 mW<br>Producător: Baolong Huf Shanghai Electronics Co., Ltd, 1st Floor, Building 5, 5500 Shenzhuan Rd, Songjiang, Shanghai |
| Taiwan             | Prin prezenta, Baolong Huf Shanghai Electronics Co., Ltd. declară că acest senzor TPMS respectă cerințele și prevederile de bază ale NCC.                                                                                                                                                                                                                                                                                                                                                                                                         |
| Thailanda          | Prin prezenta, Baolong Huf Shanghai Electronics Co., Ltd. declară că acest senzor TPMS respectă cerințele și prevederile de bază ale NBTC.                                                                                                                                                                                                                                                                                                                                                                                                        |
| Trinidad și Tobago | Prin prezenta, Baolong Huf Shanghai Electronics Co., Ltd. declară că acest senzor TPMS respectă cerințele și prevederile de bază ale TATT.                                                                                                                                                                                                                                                                                                                                                                                                        |
| Tunisia            | Prin prezenta, Baolong Huf Shanghai Electronics Co., Ltd. declară că acest senzor TPMS respectă cerințele și prevederile de bază ale CERT.                                                                                                                                                                                                                                                                                                                                                                                                        |

| Regiunea                   | Specificație                                                                                                                                                                                                                                                                                                                                                                                                                                                                                                                                                                 |
|----------------------------|------------------------------------------------------------------------------------------------------------------------------------------------------------------------------------------------------------------------------------------------------------------------------------------------------------------------------------------------------------------------------------------------------------------------------------------------------------------------------------------------------------------------------------------------------------------------------|
| Turcia                     | Prin prezenta, Baolong Huf Shanghai Electronics Co., Ltd declară că echipamentul radio de tipul TMSS6A4 este în conformitate cu Directiva U.E. 53/2014. Textul complet al declarației de conformitate U.E. este disponibil la următoarea adresă de internet: <a href="https://www.bh-sens.com/conformity">https://www.bh-sens.com/conformity</a><br>Bandă de frecvență: 433,92 MHz<br>Putere maximă de transmitere:<10 mW<br>Producător: Baolong Huf Shanghai Electronics Co., Ltd, 1st Floor, Building 5, 5500 Shenzhuan Rd, Songjiang, Shanghai                            |
| Emiratele Arabe Unite      | Prin prezenta, Baolong Huf Shanghai Electronics Co., Ltd. declară că acest senzor TPMS respectă cerințele și prevederile de bază ale TDRA.                                                                                                                                                                                                                                                                                                                                                                                                                                   |
| Ucraina                    | справжнім Baolong Huf Shanghai Electronics Co., Ltd заявляє, що тип радіобладнання TMSS6A4 відповідає Технічному регламенту радіобладнання; повний текст декларації про відповідність доступний на веб-сайті за такою адресою: <a href="https://www.bh-sens.com/conformity">https://www.bh-sens.com/conformity</a>                                                                                                                                                                                                                                                           |
| Regatul Unit               | Prin prezenta, Baolong Huf Shanghai Electronics Co., Ltd declară că echipamentul radio tip TMSS6A4 este conform cu Regulamentul privind echipamentele radio din 2017. Textul integral al declarației de conformitate din Regatul Unit este disponibil la următoarea adresă de internet: <a href="https://www.bh-sens.com/conformity">https://www.bh-sens.com/conformity</a><br>Bandă de frecvență: 433,92 MHz<br>Putere maximă de transmitere:<10 mW<br>Producător: Baolong Huf Shanghai Electronics Co., Ltd, 1st Floor, Building 5, 5500 Shenzhuan Rd, Songjiang, Shanghai |
| Uruguay                    | Prin prezenta, Baolong Huf Shanghai Electronics Co., Ltd. declară că acest senzor TPMS respectă cerințele și prevederile de bază ale URSEC.                                                                                                                                                                                                                                                                                                                                                                                                                                  |
| Statele Unite ale Americii | Prin prezenta, Baolong Huf Shanghai Electronics Co., Ltd. declară că acest senzor TPMS respectă cerințele și prevederile de bază ale FCC.                                                                                                                                                                                                                                                                                                                                                                                                                                    |
| Uzbekistan                 | Prin prezenta, Baolong Huf Shanghai Electronics Co., Ltd. declară că acest senzor TPMS respectă cerințele și prevederile de bază ale MITC.                                                                                                                                                                                                                                                                                                                                                                                                                                   |
| Cetatea Vaticanului        | Prin prezenta, Baolong Huf Shanghai Electronics Co., Ltd declară că echipamentul radio de tipul TMSS6A4 este în conformitate cu Directiva U.E. 53/2014. Textul complet al declarației de conformitate U.E. este disponibil la următoarea adresă de internet: <a href="https://www.bh-sens.com/conformity">https://www.bh-sens.com/conformity</a><br>Bandă de frecvență: 433,92 MHz<br>Putere maximă de transmitere:<10 mW<br>Producător: Baolong Huf Shanghai Electronics Co., Ltd, 1st Floor, Building 5, 5500 Shenzhuan Rd, Songjiang, Shanghai                            |
| Vietnam                    | Prin prezenta, Baolong Huf Shanghai Electronics Co., Ltd. declară că acest senzor TPMS respectă cerințele și prevederile de bază ale MIC.                                                                                                                                                                                                                                                                                                                                                                                                                                    |
| Zambia                     | Prin prezenta, Baolong Huf Shanghai Electronics Co., Ltd. declară că acest senzor TPMS respectă cerințele și prevederile de bază ale ZICTA.                                                                                                                                                                                                                                                                                                                                                                                                                                  |
| Zimbabwe                   | Prin prezenta, Baolong Huf Shanghai Electronics Co., Ltd. declară că acest senzor TPMS respectă cerințele și prevederile de bază ale POTRAZ.                                                                                                                                                                                                                                                                                                                                                                                                                                 |

## 15.5.6. Aprobările de tip pentru încărcătorul wireless și NFC

Mai jos, sunt detaliate specificațiile tehnice și certificatele pentru încărcătorul wireless.

### Producător

Molex CVS Bochum GmbH

Adresa: Meesmannstr. 103, 44807 Bochum, Germania

Telefon: +49 234 51668 0





### Specificații tehnice





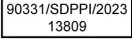

Încărcător wireless

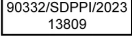
- Banda de frecvență: 127,55 kHz
- Puterea maximă a câmpului magnetic: 55,77 dBμA/m

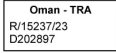

Conținutul acestui manual reprezintă starea manualului de utilizare la momentul tipăririi și poate să nu fie valabil în totalitate la un moment ulterior. Pentru informații suplimentare, consultați pe prima pagină notele complete privind precizările legale.



|                                    |                                                                                                                                                                                                                                                                                                                                                                                                                                                                                                                                                                                                              |
|------------------------------------|--------------------------------------------------------------------------------------------------------------------------------------------------------------------------------------------------------------------------------------------------------------------------------------------------------------------------------------------------------------------------------------------------------------------------------------------------------------------------------------------------------------------------------------------------------------------------------------------------------------|
| Croația                            | Molex CVS Bochum GmbH ovime izjavljuje da je radijska oprema tipa WCH-303 u skladu s Direktivom 2014/53/EU. Cjeloviti tekst EU izjave o sukladnosti dostupan je na sljedećoj internetskoj adresi: <a href="http://www.molex.com/doc">http://www.molex.com/doc</a>                                                                                                                                                                                                                                                                                                                                            |
| Republica Cehă                     | Tímto Molex CVS Bochum GmbH prohlašuje, že typ rádiového zařízení WCH-303 je v souladu se směrnicí 2014/53/EU. Úplné znění EU prohlášení o shodě je k dispozici na této internetové adrese: <a href="http://www.molex.com/doc">http://www.molex.com/doc</a>                                                                                                                                                                                                                                                                                                                                                  |
| Danemarca, Norvegia                | Hermed erklærer Molex CVS Bochum GmbH, at radioudstyrstypen WCH-303 er i overensstemmelse med direktiv 2014/53/EU. EU-overensstemmelseserklæringens fulde tekst kan findes på følgende internetadresse: <a href="http://www.molex.com/doc">http://www.molex.com/doc</a>                                                                                                                                                                                                                                                                                                                                      |
| Estonia                            | Käesolevaga deklareerib Molex CVS Bochum GmbH, et käesolev raadioseadme tüüp WCH-303 vastab direktiivi 2014/53/EL nõuetele. ELi vastavusdeklaratsiooni täielik tekst on kättesaadav järgmisel internetiaadressil: <a href="http://www.molex.com/doc">http://www.molex.com/doc</a>                                                                                                                                                                                                                                                                                                                            |
| Finlanda                           | Molex CVS Bochum GmbH vakuuttaa, että radiolaitetyypin WCH-303 on direktiivin 2014/53/EU mukainen. EU-vaatimustenmukaisuusvakuutuksen täysimittainen teksti on saatavilla seuraavassa internetosoitteessa: <a href="http://www.molex.com/doc">http://www.molex.com/doc</a>                                                                                                                                                                                                                                                                                                                                   |
| Franța, Belgia, Luxemburg, Elveția | Le soussigné, Molex CVS Bochum GmbH, déclare que l'équipement radioélectrique du type WCH-303 est conforme à la directive 2014/53/UE. Le texte complet de la déclaration UE de conformité est disponible à l'adresse internet suivante: <a href="http://www.molex.com/doc">http://www.molex.com/doc</a>                                                                                                                                                                                                                                                                                                      |
| Ghana                              |                                                                                                                                                                                                                                                                                                                                                                                                                                                                                                                             |
| Grecia, Cipru                      | Με την παρούσα ο/η Molex CVS Bochum GmbH, δηλώνει ότι ο ραδιοεξοπλισμός WCH-303 πληροί την οδηγία 2014/53/ΕΕ. Το πλήρες κείμενο της δήλωσης συμμόρφωσης ΕΕ διατίθεται στην ακόλουθη ιστοσελίδα στο διαδίκτυο: <a href="http://www.molex.com/doc">http://www.molex.com/doc</a>                                                                                                                                                                                                                                                                                                                                |
| Indonezia                          | <br>Dilarang melakukan perubahan spesifikasi yang dapat menimbulkan gangguan fisik dan/atau elektromagnetik terhadap lingkungan sekitarnya<br>China:<br><br><br>Mexic:<br><br> |
| Israel                             | מספר אישור התאמה מטעם משרד התקשורת : 51-9279<br>חל איסור לבצע פעולות במכשיר אשר יש בהן כדי לשנות את תכונותיו האלחוטיות של המכשיר, ובכלל זה החלפת אנטנה מקורית או הוספת אפסחת לחיבור לאנטנה חיצונית ללא קבלת אישור משרד התקשורת, בשל החשש להפרעות אלחוטיות.                                                                                                                                                                                                                                                                                                                                                   |
| Italia, Elveția                    | Il fabbricante, Molex CVS Bochum GmbH, dichiara che il tipo di apparecchiatura radio WCH-303 è conforme alla direttiva 2014/53/UE. Il testo completo della dichiarazione di conformità UE è disponibile al seguente indirizzo Internet: <a href="http://www.molex.com/doc">http://www.molex.com/doc</a>                                                                                                                                                                                                                                                                                                      |
| Letonia                            | Ar šo Molex CVS Bochum GmbH deklarē, ka radioiekārta WCH-303 atbilst Direktīvai 2014/53/ES. Pilns ES atbilstības deklarācijas teksts ir pieejams šādā interneta vietnē: <a href="http://www.molex.com/doc">http://www.molex.com/doc</a>                                                                                                                                                                                                                                                                                                                                                                      |
| Lituania                           | Aš, Molex CVS Bochum GmbH, patvirtinu, kad radijo įrenginių tipas WCH-303 atitinka Direktyvą 2014/53/ES. Visas ES atitikties deklaracijos tekstas prieinamas šiuo interneto adresu: <a href="http://www.molex.com/doc">http://www.molex.com/doc</a>                                                                                                                                                                                                                                                                                                                                                          |

|                       |                                                                                                                                                                                                                                                                                                                            |
|-----------------------|----------------------------------------------------------------------------------------------------------------------------------------------------------------------------------------------------------------------------------------------------------------------------------------------------------------------------|
| Ungaria               | Molex CVS Bochum GmbH igazolja, hogy a WCH-303 típusú rádióberendezés megfelel a 2014/53/EU irányelvnek. Az EU-megfelelőségi nyilatkozat teljes szövege elérhető a következő internetes címen: <a href="http://www.molex.com/doc">http://www.molex.com/doc</a>                                                             |
| Malaysia              |                                                                                                                                                                                                                                           |
| Malta                 | B'dan, Molex CVS Bochum GmbH, niddikjara li dan it-tip ta' taghmir tar-radju WCH-303 huwa konformi mad-Direttiva 2014/53/UE. It-test kollu tad-dikjarazzjoni ta' konformità tal-UE huwa disponibbli f'dan l-indirizz tal-Internet li ġej: <a href="http://www.molex.com/doc">http://www.molex.com/doc</a>                  |
| Mexic                 | Aprobare IFT:VOMOWC23-11195                                                                                                                                                                                                                                                                                                |
| Oman                  |                                                                                                                                                                                                                                           |
| Pakistan              |                                                                                                                                                                                                                                           |
| Paraguay              |                                                                                                                                                                                                                                           |
| Polonia               | Molex CVS Bochum GmbH niniejszym oświadcza, że typ urządzenia radiowego WCH-303 jest zgodny z dyrektywą 2014/53/UE. Pełny tekst deklaracji zgodności UE jest dostępny pod następującym adresem internetowym: <a href="http://www.molex.com/doc">http://www.molex.com/doc</a>                                               |
| Portugalia            | O(a) abaixo assinado(a) Molex CVS Bochum GmbH declara que o presente tipo de equipamento de rádio WCH-303 está em conformidade com a Diretiva 2014/53/UE. O texto integral da declaração de conformidade está disponível no seguinte endereço de Internet: <a href="http://www.molex.com/doc">http://www.molex.com/doc</a> |
| România, Moldova      | Prin prezenta, Molex CVS Bochum GmbH declară că tipul de echipamente radio WCH-303 este în conformitate cu Directiva 2014/53/UE. Textul integral al declarației UE de conformitate este disponibil la următoarea adresă internet: <a href="http://www.molex.com/doc">http://www.molex.com/doc</a>                          |
| Kazahstan, Kârgâzstan | Модель: WCH-303<br>Изготовитель: Molex<br>Сделано в Китае<br>Сделано в Мексике<br>Электропитание: 12V 1.8A<br>                                                                                                                          |
| Serbia                |                                                                                                                                                                                                                                         |
| Singapore             |                                                                                                                                                                                                                                         |
| Slovenia              | Molex CVS Bochum GmbH potrjuje, da je tip radijske opreme WCH-303 skladen z irektivno 2014/53/EU. Celotno besedilo izjave EU o skladnosti je na voljo na naslednjem spletnem naslovu: <a href="http://www.molex.com/doc">http://www.molex.com/doc</a>                                                                      |
| Slovacia              | Molex CVS Bochum GmbH týmto vyhlasuje, že rádiové zariadenie typu WCH-303 je v súlade so smernicou 2014/53/EÚ. Úplné EÚ vyhlásenie o zhode je k dispozícii na tejto internetovej adrese: <a href="http://www.molex.com/doc">http://www.molex.com/doc</a>                                                                   |
| Africa de Sud         |                                                                                                                                                                                                                                         |









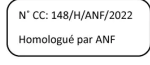

|         |                                                                                                                                                                                                                                                                                                                                                                                                   |
|---------|---------------------------------------------------------------------------------------------------------------------------------------------------------------------------------------------------------------------------------------------------------------------------------------------------------------------------------------------------------------------------------------------------|
| Ucraina | <p>СПРОЩЕНА ДЕКЛАРАЦІЯ ПРО ВІДПОВІДНІСТЬ Molex CVS Vochum GmbH заявляє, що тип радіообладнання WCH-303 відповідає Технічному регламенту радіообладнання; повний текст декларації про відповідність доступний на веб-сайті за такою адресою: <a href="http://www.molex.com/doc">http://www.molex.com/doc</a></p>  |
| Vietnam |                                                                                                                                                                                                                                                                                                                  |
| Zambia  |                                                                                                                                                                                                                                                                                                                  |

## 15.5.7. Certificarea NFC a portierelor

Sistemul electronic al mânerelor exterioare ale portierelor fac parte din sistemul de autorizare a șoferului fără cheie, care utilizează NFC <sup>[1]</sup>. Următoarele informații privesc avertismentele legale, de sănătate și de siguranță și/sau referința la conformitatea cu anumite standarde.

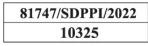
### Model DH421

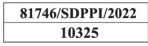
| Zona țintă | Originea produsului | Imagine etichetă sau nr. de certificare                                             | Conformitate de reglementare                                                                                                                                                                                                                                   | Altele                           |
|------------|---------------------|-------------------------------------------------------------------------------------|----------------------------------------------------------------------------------------------------------------------------------------------------------------------------------------------------------------------------------------------------------------|----------------------------------|
| Algeria    | China               |  | N° CC: 149/H/ANF/2022 Homologué par ANF                                                                                                                                                                                                                        |                                  |
| Algeria    | S.U.A.              |  | N° CC: 148/H/ANF/2022 Homologué par ANF                                                                                                                                                                                                                        |                                  |
| Brazilia   |                     |  | Este equipamento não tem direito à proteção contra interferência prejudicial e não pode causar interferência em sistemas devidamente autorizados. Para maiores informações, consulte o site da ANATEL <a href="http://www.anatel.gov.br">www.anatel.gov.br</a> | Modelo: DH421                    |
| Cambodgia  | China               | RF-TA-2022-0450                                                                     |                                                                                                                                                                                                                                                                | TRC identifier (RF-TA-2022-XXXX) |

| Zona țintită      | Originea produsului | Imagine etichetă sau nr. de certificare                                                                                                                                 | Conformitate de reglementare | Altele     |
|-------------------|---------------------|-------------------------------------------------------------------------------------------------------------------------------------------------------------------------|------------------------------|------------|
| Cambodgia         | S.U.A.              | RF-TA-2022-0451                                                                                                                                                         |                              |            |
| China (Hong Kong) |                     |                                                                                        |                              | OFCA label |
| Indonezia         | China               | <br>  |                              |            |
| Indonezia         | S.U.A.              | <br> |                              |            |
| Malaysia          |                     |                                                                                      |                              |            |



L'exploitation est autorisée aux deux conditions suivantes: (1) l'appareil ne doit pas produire de brouillage, et (2) l'appareil doit accepter tout brouillage radioélectrique subi, même si le brouillage est susceptible d'en compromettre le fonctionnement.

**Conform cu 15.21 AVERTIZARE:** Modificările efectuate la acest echipament și care nu sunt omologate în mod expres de WITTE Automotive; WITTE-Velbert GmbH & Co. KG poate anula autorizarea FCC de utilizare a acestui echipament.

DH421 (partea electronică a mânerului exterior al portierei) face parte din sistemul de autorizare pentru șofer fără cheie cu NFC ca o funcție nouă și suplimentară (sistemul va fi asamblat în interiorul mânerului exterior al portierei). Sistemul combină funcția Keyless-Go, care se bazează pe senzorii capacitivi (încuiere/descuiere/solicitare) și pe standardul de comunicare fără contact NFC (Near-Field-Communication la 13,56 MHz). Produsul poate fi utilizat în siguranță în ceea ce privește expunerea la radiofrecvență a oamenilor din publicul general dacă este menținut permanent la o distanță de cel puțin 10 cm, când nu există o intenție de declanșare a funcției de încuiere.

#### **Avertizare**

Utilizarea incorectă a deschiderii mașinii poate duce la vătămări corporale. Când ieșiți din mașină, luați cu dvs. cheia (și cheia digitală). Motorul poate fi pornit, iar sistemele mașinii, de ex., geamurile acționate electric, pot fi acționate, ceea ce poate duce la vătămări corporale. Nu lăsați niciodată în mașină copiii, persoanele cu handicap sau alte persoane care nu se pot descurca singure. Portierele pot fi încuiate utilizând cheia cu telecomandă sau prin atingerea zonei cu senzorul capacitiv de încuiere din mânerul portierei. Acest lucru poate duce la blocarea persoanelor în mașină în caz de urgență. De ex., în funcție de perioada din an, persoanele blocate în mașină pot fi expuse la temperaturi foarte ridicate sau foarte scăzute. Nu scoateți niciodată cheia din contact dacă mașina se află în mers sau urmează să se oprească. Coloana de direcție se va bloca și nu veți putea vira sau controla mașina.

#### **Notă**

Mânerul exterior al portierei conține componente electronice. Protejați-le împotriva manipulării grosiere. Nu lăsați niciodată cheile mașinii (sau cheile digitale) în interiorul mașinii. Accesul unor persoane neautorizate poate avaria mașina sau mașina poate fi furată. Luați cheile cu dvs. atunci când ieșiți din mașină.

<sup>[1]</sup> Near Field Communication

## 15.5.8. Certificarea sistemelor cheilor

Veți găsi aici certificarea de conformitate cu standardele pentru cheile cu acțiune la distanță și cititoarele de chei asociate.

### Sistemele cheii







| Țara/regiunea                                                                                                                                                                                 | Tipul de omologare | Conformitate                                                                                                                                                                                                                                                                                                                                                                                                                                                                                                                                                                                                                                                                                                                                                                                                                                                                                                                                                                                                                                                                                                                                                                                                                                                                                                                                                                                                                                                                                                                                                                                                                                                                                                                                                                                                                                                                                                                                                                                                                                                                                                                                                                                                                                                                                                                                                                                                                                                                                                                                                                                                                                                                                                                                                                                                                                                                                                                                                                                                                                                                                                                                                                                                                                                                                                                                                                                                                                                                                                                                                                                                                                                                                                                                                                                                                                                                                                                                                                                                                                                                                                                                                                                                                                                                                                                                                                                                                                                                                                                                                                                                                                                                                                                                                                                                                                                                                                                                                                                                                                                                                                                                                                                                                                                                                                                                                                                                                                                                                                                                                                                                                                                                                                                                                                                                                                                                                                                                                                                                                                                                                                                                                                                                                                                                                                                                                                                                                                                                                                                                                     | Etichetă |
|-----------------------------------------------------------------------------------------------------------------------------------------------------------------------------------------------|--------------------|------------------------------------------------------------------------------------------------------------------------------------------------------------------------------------------------------------------------------------------------------------------------------------------------------------------------------------------------------------------------------------------------------------------------------------------------------------------------------------------------------------------------------------------------------------------------------------------------------------------------------------------------------------------------------------------------------------------------------------------------------------------------------------------------------------------------------------------------------------------------------------------------------------------------------------------------------------------------------------------------------------------------------------------------------------------------------------------------------------------------------------------------------------------------------------------------------------------------------------------------------------------------------------------------------------------------------------------------------------------------------------------------------------------------------------------------------------------------------------------------------------------------------------------------------------------------------------------------------------------------------------------------------------------------------------------------------------------------------------------------------------------------------------------------------------------------------------------------------------------------------------------------------------------------------------------------------------------------------------------------------------------------------------------------------------------------------------------------------------------------------------------------------------------------------------------------------------------------------------------------------------------------------------------------------------------------------------------------------------------------------------------------------------------------------------------------------------------------------------------------------------------------------------------------------------------------------------------------------------------------------------------------------------------------------------------------------------------------------------------------------------------------------------------------------------------------------------------------------------------------------------------------------------------------------------------------------------------------------------------------------------------------------------------------------------------------------------------------------------------------------------------------------------------------------------------------------------------------------------------------------------------------------------------------------------------------------------------------------------------------------------------------------------------------------------------------------------------------------------------------------------------------------------------------------------------------------------------------------------------------------------------------------------------------------------------------------------------------------------------------------------------------------------------------------------------------------------------------------------------------------------------------------------------------------------------------------------------------------------------------------------------------------------------------------------------------------------------------------------------------------------------------------------------------------------------------------------------------------------------------------------------------------------------------------------------------------------------------------------------------------------------------------------------------------------------------------------------------------------------------------------------------------------------------------------------------------------------------------------------------------------------------------------------------------------------------------------------------------------------------------------------------------------------------------------------------------------------------------------------------------------------------------------------------------------------------------------------------------------------------------------------------------------------------------------------------------------------------------------------------------------------------------------------------------------------------------------------------------------------------------------------------------------------------------------------------------------------------------------------------------------------------------------------------------------------------------------------------------------------------------------------------------------------------------------------------------------------------------------------------------------------------------------------------------------------------------------------------------------------------------------------------------------------------------------------------------------------------------------------------------------------------------------------------------------------------------------------------------------------------------------------------------------------------------------------------------------------------------------------------------------------------------------------------------------------------------------------------------------------------------------------------------------------------------------------------------------------------------------------------------------------------------------------------------------------------------------------------------------------------------------------------------------------------------------------|----------|
| Stat în curs de aderare la UE<br>Albania, Andorra, San Marino, Cetatea Vaticanului, Bosnia și Herțegovina, Macedonia, Monaco, Moldova, Muntenegru, Turcia, Kosovo, Groenlanda, Insulele Feroe | WAN00, YBN00       | <p>UWB Reader (UWBR):<br/>Model: WAN00<br/>Manufacturer: DENSO CORPORATION Address: 1-1, Showa-cho, Kariya-shi, Aichi-ken, 448-8661 Japan<br/>Operation frequency: CH5: 6240.0 - 6739.2 MHz CH9: 7737.6 - 8236.8 MHz. Maximum output power: -41.3 dBm/MHz or less<br/>Radio Frequency Key (RFK)<br/>Model: YBN00<br/>Manufacturer: DENSO CORPORATION Address: 1-1, Showa-cho, Kariya-shi, Aichi-ken, 448-8661 Japan<br/>UWB Operation frequency: CH5: 6240.0 - 6739.2 MHz. CH9: 7737.6 - 8236.8 MHz. Maximum output power: -41.3 dBm/MHz or less<br/>Key system<br/>Manufacturer: DENSO CORPORATION Address: 1-1, Showa-cho, Kariya-shi, Aichi-ken, 448-8661 Japan<br/>Bluetooth Operation frequency: 2402 - 2480 MHz. Maximum output power: 0 dBm or less<br/>NFC Operation frequency: 13.56 MHz<br/>Qi Operation frequency: 110 - 205 kHz<br/>Hereby, DENSO CORPORATION declares that the radio equipment type is in compliance with Directive 2014/53/EU. The full text of the EU declaration of conformity is available at the following internet address: <a href="https://contact-us.denso.com/form/global/en/contact-us/doc/">https://contact-us.denso.com/form/global/en/contact-us/doc/</a> [<a href="https://contact-us.denso.com/form/global/en/contact-us/doc/">https://contact-us.denso.com/form/global/en/contact-us/doc/</a>]<br/>DENSO CORPORATION vakuuttaa, että radiolaitetyyppi on direktiivin 2014/53/EU mukainen. EU-vaatimustenmukaisuusvakuutuksen täysimittainen teksti on saatavilla seuraavassa internetosoitteessa: <a href="https://contact-us.denso.com/form/global/en/contact-us/doc/">https://contact-us.denso.com/form/global/en/contact-us/doc/</a> [<a href="https://contact-us.denso.com/form/global/en/contact-us/doc/">https://contact-us.denso.com/form/global/en/contact-us/doc/</a>]<br/>Hierbij verklaar ik, DENSO CORPORATION, dat het type radioapparatuur conform is met Richtlijn 2014/53/EU. De volledige tekst van de EU-conformiteitsverklaring kan worden geraadpleegd op het volgende internetadres: <a href="https://contact-us.denso.com/form/global/en/contact-us/doc/">https://contact-us.denso.com/form/global/en/contact-us/doc/</a> [<a href="https://contact-us.denso.com/form/global/en/contact-us/doc/">https://contact-us.denso.com/form/global/en/contact-us/doc/</a>]<br/>Le soussigné, DENSO CORPORATION, déclare que l'équipement radioélectrique du type est conforme à la directive 2014/53/UE. Le texte complet de la déclaration UE de conformité est disponible à l'adresse internet suivante: <a href="https://contact-us.denso.com/form/global/en/contact-us/doc/">https://contact-us.denso.com/form/global/en/contact-us/doc/</a> [<a href="https://contact-us.denso.com/form/global/en/contact-us/doc/">https://contact-us.denso.com/form/global/en/contact-us/doc/</a>]<br/>Härmed försäkrar DENSO CORPORATION att denna typ av radioutrustning överensstämmer med direktiv 2014/53/EU. Den fullständiga texten till EU-försäkran om överensstämmelse finns på följande webbadress: <a href="https://contact-us.denso.com/form/global/en/contact-us/doc/">https://contact-us.denso.com/form/global/en/contact-us/doc/</a> [<a href="https://contact-us.denso.com/form/global/en/contact-us/doc/">https://contact-us.denso.com/form/global/en/contact-us/doc/</a>]<br/>Hermed erklærer DENSO CORPORATION, at radioudstyrstypen er i overensstemmelse med direktiv 2014/53/EU. EU-overensstemmelseserklæringens fulde tekst kan findes på følgende internetadresse: <a href="https://contact-us.denso.com/form/global/en/contact-us/doc/">https://contact-us.denso.com/form/global/en/contact-us/doc/</a> [<a href="https://contact-us.denso.com/form/global/en/contact-us/doc/">https://contact-us.denso.com/form/global/en/contact-us/doc/</a>]<br/>Hiermit erklärt DENSO CORPORATION, dass der Funkanlagentyp der Richtlinie 2014/53/EU entspricht. Der vollständige Text der EU-Konformitätserklärung ist unter der folgenden Internetadresse verfügbar: <a href="https://contact-us.denso.com/form/global/en/contact-us/doc/">https://contact-us.denso.com/form/global/en/contact-us/doc/</a> [<a href="https://contact-us.denso.com/form/global/en/contact-us/doc/">https://contact-us.denso.com/form/global/en/contact-us/doc/</a>]<br/>Με την παρούσα ο/η DENSO CORPORATION, δηλώνει ότι ο ραδιοεξοπλισμός πληροί την οδηγία 2014/53/ΕΕ. Το πλήρες κείμενο της δήλωσης συμμόρφωσης ΕΕ διατίθεται στην ακόλουθη ιστοσελίδα στο διαδίκτυο: <a href="https://contact-us.denso.com/form/global/en/contact-us/doc/">https://contact-us.denso.com/form/global/en/contact-us/doc/</a> [<a href="https://contact-us.denso.com/form/global/en/contact-us/doc/">https://contact-us.denso.com/form/global/en/contact-us/doc/</a>]<br/>Il fabbricante, DENSO CORPORATION, dichiara che il tipo di apparecchiatura radio è conforme alla direttiva 2014/53/UE. Il testo completo della dichiarazione di conformità UE è disponibile al seguente indirizzo Internet: <a href="https://contact-us.denso.com/form/global/en/contact-us/doc/">https://contact-us.denso.com/form/global/en/contact-us/doc/</a> [<a href="https://contact-us.denso.com/form/global/en/contact-us/doc/">https://contact-us.denso.com/form/global/en/contact-us/doc/</a>]<br/>Por la presente, DENSO CORPORATION declara que el tipo de equipo radioeléctrico es conforme con la Directiva 2014/53/UE. El texto completo de la declaración UE de conformidad está disponible en la dirección Internet siguiente: <a href="https://contact-us.denso.com/form/global/en/contact-us/doc/">https://contact-us.denso.com/form/global/en/contact-us/doc/</a> [<a href="https://contact-us.denso.com/form/global/en/contact-us/doc/">https://contact-us.denso.com/form/global/en/contact-us/doc/</a>]<br/>O(a) abaixo assinado(a) DENSO CORPORATION declara que o presente tipo de equipamento de rádio está em conformidade com a Diretiva 2014/53/UE. O texto integral da declaração de conformidade está disponível no seguinte endereço de Internet: <a href="https://contact-us.denso.com/form/global/en/contact-us/doc/">https://contact-us.denso.com/form/global/en/contact-us/doc/</a> [<a href="https://contact-us.denso.com/form/global/en/contact-us/doc/">https://contact-us.denso.com/form/global/en/contact-us/doc/</a>]<br/>B'dan, DENSO CORPORATION, niddikjara li dan it-tip ta' tagħmir tar-radju huwa konformi mad-Direttiva 2014/53/UE. It-test kollu tad-dikjarazzjoni ta' konformità tal-UE huwa</p> |          |



| Țara/regiunea | Tipul de omologare | Conformitate                                                                                                                                                                                                                                                                                                                                                                                                                                                                                                                                                                                                                                                                                                                                                                                                                                                                                                                                                                                                                                                                                                                                                                                                                                                                                                                                                                                                                                                                                                                                                                                                                                                                                                                                                                                                                                                                                                                                                                                                                                                                                                                                                                                                                                                                                                                                                                                                                                                                                                                                                                                                                                                                                                                                                                                                                                                                                                                                                                                                                                                                                                                                                                                                                                                                                                                                                                                                                                                                                                                                                                                                                                                                                                                                                                                                                                                                                                                                                                                                                                                                                                                                                                                                                                                                                                                                                                                                                                                                                                                                                                                                                                                                                                                                                                                                                                                                                                                                                                                                                                                                                                                                                                                                                                                                                                                                                                                                                                                                                                                                                                                                                                                                                                                                                                                                                                                                                                                                                                                                                                                                                                                                                                                                                                                                                                                                                                                                                                                                                                                                                                                                                                                                                                                                                                                                                                                                                                                                                                                                                                                                                                                                                                                                                                                                                                                                                                                                                                                                                                                                                                                                                                                                                                                                                                                                                                   | Etichetă |
|---------------|--------------------|------------------------------------------------------------------------------------------------------------------------------------------------------------------------------------------------------------------------------------------------------------------------------------------------------------------------------------------------------------------------------------------------------------------------------------------------------------------------------------------------------------------------------------------------------------------------------------------------------------------------------------------------------------------------------------------------------------------------------------------------------------------------------------------------------------------------------------------------------------------------------------------------------------------------------------------------------------------------------------------------------------------------------------------------------------------------------------------------------------------------------------------------------------------------------------------------------------------------------------------------------------------------------------------------------------------------------------------------------------------------------------------------------------------------------------------------------------------------------------------------------------------------------------------------------------------------------------------------------------------------------------------------------------------------------------------------------------------------------------------------------------------------------------------------------------------------------------------------------------------------------------------------------------------------------------------------------------------------------------------------------------------------------------------------------------------------------------------------------------------------------------------------------------------------------------------------------------------------------------------------------------------------------------------------------------------------------------------------------------------------------------------------------------------------------------------------------------------------------------------------------------------------------------------------------------------------------------------------------------------------------------------------------------------------------------------------------------------------------------------------------------------------------------------------------------------------------------------------------------------------------------------------------------------------------------------------------------------------------------------------------------------------------------------------------------------------------------------------------------------------------------------------------------------------------------------------------------------------------------------------------------------------------------------------------------------------------------------------------------------------------------------------------------------------------------------------------------------------------------------------------------------------------------------------------------------------------------------------------------------------------------------------------------------------------------------------------------------------------------------------------------------------------------------------------------------------------------------------------------------------------------------------------------------------------------------------------------------------------------------------------------------------------------------------------------------------------------------------------------------------------------------------------------------------------------------------------------------------------------------------------------------------------------------------------------------------------------------------------------------------------------------------------------------------------------------------------------------------------------------------------------------------------------------------------------------------------------------------------------------------------------------------------------------------------------------------------------------------------------------------------------------------------------------------------------------------------------------------------------------------------------------------------------------------------------------------------------------------------------------------------------------------------------------------------------------------------------------------------------------------------------------------------------------------------------------------------------------------------------------------------------------------------------------------------------------------------------------------------------------------------------------------------------------------------------------------------------------------------------------------------------------------------------------------------------------------------------------------------------------------------------------------------------------------------------------------------------------------------------------------------------------------------------------------------------------------------------------------------------------------------------------------------------------------------------------------------------------------------------------------------------------------------------------------------------------------------------------------------------------------------------------------------------------------------------------------------------------------------------------------------------------------------------------------------------------------------------------------------------------------------------------------------------------------------------------------------------------------------------------------------------------------------------------------------------------------------------------------------------------------------------------------------------------------------------------------------------------------------------------------------------------------------------------------------------------------------------------------------------------------------------------------------------------------------------------------------------------------------------------------------------------------------------------------------------------------------------------------------------------------------------------------------------------------------------------------------------------------------------------------------------------------------------------------------------------------------------------------------------------------------------------------------------------------------------------------------------------------------------------------------------------------------------------------------------------------------------------------------------------------------------------------------------------------------------------------------------------------------------------------------------------------------------------------------------------------------------------------|----------|
|               |                    | <p>disponibbli f'dan l-Indirizz ta-Internet li ġe: <a href="https://contact-us.denso.com/form/global/en/contact-us/doc/">https://contact-us.denso.com/form/global/en/contact-us/doc/</a> [<a href="https://contact-us.denso.com/form/global/en/contact-us/doc/">https://contact-us.denso.com/form/global/en/contact-us/doc/</a>]</p> <p>Käesolevaga deklareerib DENSO CORPORATION, et käesolev raadioseadme tüüp vastab direktiivi 2014/53/EL nõuetele. ELi vastavusdeklaratsiooni täielik tekst on kättesaadav järgmisel internetiaadressil: <a href="https://contact-us.denso.com/form/global/en/contact-us/doc/">https://contact-us.denso.com/form/global/en/contact-us/doc/</a> [<a href="https://contact-us.denso.com/form/global/en/contact-us/doc/">https://contact-us.denso.com/form/global/en/contact-us/doc/</a>]</p> <p>DENSO CORPORATION igazolja, hogy a típusú rádióberendezés megfelel a 2014/53/EU iránylevnek. Az EU-megfelelőségi nyilatkozat teljes szövege elérhető a következő internetes címen: <a href="https://contact-us.denso.com/form/global/en/contact-us/doc/">https://contact-us.denso.com/form/global/en/contact-us/doc/</a> [<a href="https://contact-us.denso.com/form/global/en/contact-us/doc/">https://contact-us.denso.com/form/global/en/contact-us/doc/</a>]</p> <p>Me anë të kësaj deklarate, subjekti DENSO CORPORATION deklaron se pajisjet radio është në përputhje me këtë rregull teknik për pajisjet radio dhe fundore të komunikimeve elektronike. Teksti i plotë i Deklaratës së Konformitetit është i disponueshëm në adresën e mëposhtme të internetit: <a href="https://contact-us.denso.com/form/global/en/contact-us/doc/">https://contact-us.denso.com/form/global/en/contact-us/doc/</a> [<a href="https://contact-us.denso.com/form/global/en/contact-us/doc/">https://contact-us.denso.com/form/global/en/contact-us/doc/</a>]</p> <p>Prin prezenta, DENSO CORPORATION deklara që tipul de echipamente radio este în conformitate cu Reglementarea tehnică „Punerea la dispoziție pe piață a echipamentelor radio”. Textul integral al declarației de conformitate este disponibil la următoarea adresă de Internet: <a href="https://contact-us.denso.com/form/global/en/contact-us/doc/">https://contact-us.denso.com/form/global/en/contact-us/doc/</a> [<a href="https://contact-us.denso.com/form/global/en/contact-us/doc/">https://contact-us.denso.com/form/global/en/contact-us/doc/</a>]</p> <p>DENSO CORPORATION tímto vyhlasuje, že rádiové zariadenie typu je v súlade so smernicou 2014/53/EÚ. Úplné EÚ vyhlásenie o zhode je k dispozícii na tejto internetovej adrese: <a href="https://contact-us.denso.com/form/global/en/contact-us/doc/">https://contact-us.denso.com/form/global/en/contact-us/doc/</a> [<a href="https://contact-us.denso.com/form/global/en/contact-us/doc/">https://contact-us.denso.com/form/global/en/contact-us/doc/</a>]</p> <p>Tímto DENSO CORPORATION prohlašuje, že typ rádiového zařízení je v souladu se směrnicí 2014/53/EU. Úplné znění EU prohlášení o shodě je k dispozici na této internetové adrese: <a href="https://contact-us.denso.com/form/global/en/contact-us/doc/">https://contact-us.denso.com/form/global/en/contact-us/doc/</a> [<a href="https://contact-us.denso.com/form/global/en/contact-us/doc/">https://contact-us.denso.com/form/global/en/contact-us/doc/</a>]</p> <p>DENSO CORPORATION potvrjuje, da je tip radijske opreme skladen z Direktivo 2014/53/EU. Celotno besedilo izjave EU o skladnosti je na voljo na naslednjem spletnem naslovu: <a href="https://contact-us.denso.com/form/global/en/contact-us/doc/">https://contact-us.denso.com/form/global/en/contact-us/doc/</a> [<a href="https://contact-us.denso.com/form/global/en/contact-us/doc/">https://contact-us.denso.com/form/global/en/contact-us/doc/</a>]</p> <p>Aš, DENSO CORPORATION, patvirtinu, kad radijo įrenginių tipas atitinka Direktyvą 2014/53/ES. Visas ES atitikties deklaracijos tekstas prieinamas šiuo interneto adresu: <a href="https://contact-us.denso.com/form/global/en/contact-us/doc/">https://contact-us.denso.com/form/global/en/contact-us/doc/</a> [<a href="https://contact-us.denso.com/form/global/en/contact-us/doc/">https://contact-us.denso.com/form/global/en/contact-us/doc/</a>]</p> <p>Ar šo DENSO CORPORATION deklara, ka radioiekārta atbilst Direktīvai 2014/53/ES. Pilns ES atbilstības deklarācijas teksts ir pieejams šādā interneta vietnē: <a href="https://contact-us.denso.com/form/global/en/contact-us/doc/">https://contact-us.denso.com/form/global/en/contact-us/doc/</a> [<a href="https://contact-us.denso.com/form/global/en/contact-us/doc/">https://contact-us.denso.com/form/global/en/contact-us/doc/</a>]</p> <p>DENSO CORPORATION niniejszym oświadcza, że typ urządzenia radiowego jest zgodny z dyrektywą 2014/53/UE. Pełny tekst deklaracji zgodności UE jest dostępny pod następującym adresem internetowym: <a href="https://contact-us.denso.com/form/global/en/contact-us/doc/">https://contact-us.denso.com/form/global/en/contact-us/doc/</a> [<a href="https://contact-us.denso.com/form/global/en/contact-us/doc/">https://contact-us.denso.com/form/global/en/contact-us/doc/</a>]</p> <p>Hér með lýsir DENSO CORPORATION yfir því að er í samræmi við grunnkröfur og aðrar kröfur, sem gerðar eru í tilskipun 2014/53/EU. Samræmisýfirlýsing er einnig aðgengileg á eftirfarandi vefslóð: <a href="https://contact-us.denso.com/form/global/en/contact-us/doc/">https://contact-us.denso.com/form/global/en/contact-us/doc/</a> [<a href="https://contact-us.denso.com/form/global/en/contact-us/doc/">https://contact-us.denso.com/form/global/en/contact-us/doc/</a>]</p> <p>DENSO CORPORATION erklærer at er i overensstemmelse med direktiv 2014/53/EU. Samsvarserklæringen i fulltekst er tilgjengelig på følgende internettadresse: <a href="https://contact-us.denso.com/form/global/en/contact-us/doc/">https://contact-us.denso.com/form/global/en/contact-us/doc/</a> [<a href="https://contact-us.denso.com/form/global/en/contact-us/doc/">https://contact-us.denso.com/form/global/en/contact-us/doc/</a>]</p> <p>С настоящото DENSO CORPORATION декларира, че този тип радиосъоръжение е в съответствие с Директива 2014/53/ЕС. Цялостният текст на ЕС декларацията за съответствие може да се намери на следния интернет адрес: <a href="https://contact-us.denso.com/form/global/en/contact-us/doc/">https://contact-us.denso.com/form/global/en/contact-us/doc/</a> [<a href="https://contact-us.denso.com/form/global/en/contact-us/doc/">https://contact-us.denso.com/form/global/en/contact-us/doc/</a>]</p> <p>DENSO CORPORATION ovime izjavljuje da je radijska oprema tipa u skladu s Direktivom 2014/53/EU. Cjeloviti tekst EU izjave o skladnosti dostupan je na sljedećoj internetskoj adresi: <a href="https://contact-us.denso.com/form/global/en/contact-us/doc/">https://contact-us.denso.com/form/global/en/contact-us/doc/</a> [<a href="https://contact-us.denso.com/form/global/en/contact-us/doc/">https://contact-us.denso.com/form/global/en/contact-us/doc/</a>]</p> <p>Овиме, DENSO CORPORATION изјављује да је радио опрема тип усаглашена са Директивом 2014/53/EU. Цео текст ЕУ декларације о усаглашености доступан је на следећој интернет адреси: <a href="https://contact-us.denso.com/form/global/en/contact-us/doc/">https://contact-us.denso.com/form/global/en/contact-us/doc/</a> [<a href="https://contact-us.denso.com/form/global/en/contact-us/doc/">https://contact-us.denso.com/form/global/en/contact-us/doc/</a>]</p> <p>Amb aquest document, DENSO CORPORATION declara que el tipus d'equipament radioelèctric es conforme a la Directiva 2014/53/UE. El text complet de la declaració UE</p> |          |

| Țara/regiunea | Tipul de omologare | Conformitate                                                                                                                                                                                                                                                                                                                                                                                                                                                                                                                                                                                                                                                                                                                                                                                                                                                                                                                                                                                                                                                                                                                                                                                                                                                          | Etichetă |
|---------------|--------------------|-----------------------------------------------------------------------------------------------------------------------------------------------------------------------------------------------------------------------------------------------------------------------------------------------------------------------------------------------------------------------------------------------------------------------------------------------------------------------------------------------------------------------------------------------------------------------------------------------------------------------------------------------------------------------------------------------------------------------------------------------------------------------------------------------------------------------------------------------------------------------------------------------------------------------------------------------------------------------------------------------------------------------------------------------------------------------------------------------------------------------------------------------------------------------------------------------------------------------------------------------------------------------|----------|
|               |                    | <p>de conformitat estă disponibile en la següent adreça d'Internet: <a href="https://contact-us.denso.com/form/global/en/contact-us/doc/">https://contact-us.denso.com/form/global/en/contact-us/doc/</a> [<a href="https://contact-us.denso.com/form/global/en/contact-us/doc/">https://contact-us.denso.com/form/global/en/contact-us/doc/</a>]</p> <p>İşbu belge; DENSO CORPORATION telsiz ekipmanı tipinin 2014/53/AB sayılı Direktif'e uygun olduğunu beyan eder. AB uygunluk beyanının tam metni aşağıdaki internet adresinde mevcuttur: <a href="https://contact-us.denso.com/form/global/en/contact-us/doc/">https://contact-us.denso.com/form/global/en/contact-us/doc/</a> [<a href="https://contact-us.denso.com/form/global/en/contact-us/doc/">https://contact-us.denso.com/form/global/en/contact-us/doc/</a>]</p>                                                                                                                                                                                                                                                                                                                                                                                                                                      |          |
| Georgia       | WAN00, YBN00       | <p>გადამცემი<br/> მოდელი: WAN00<br/> მუშაობის სიხშირე: CH5: 6240.0 - 6739.2 MHz CH9: 7737.6 - 8236.8 MHz.<br/> მაქსიმალური გამომავალი სიმძლავრე: -41.3 dBm/MHz ან ნაკლები<br/> გადამცემი<br/> მოდელი: YBN00<br/> UWB<br/> მაქსიმალური გამომავალი სიმძლავრე: -41.3 dBm/MHz ან ნაკლები<br/> Bluetooth<br/> მუშაობის სიხშირე: 2402 - 2480 MHz<br/> მაქსიმალური გამომავალი სიმძლავრე: 0 dBm ან ნაკლები<br/> NFC<br/> მუშაობის სიხშირე: 13.56 MHz<br/> Qi<br/> მუშაობის სიხშირე: 110 - 205 kHz<br/> მუშაობის სიხშირე: CH5: 6240.0 - 6739.2 MHz CH9: 7737.6 - 8236.8 MHz.<br/> მაქსიმალური გამომავალი სიმძლავრე: -41.3 dBm/MHz ან ნაკლები<br/> მწარმოებელი: DENSO CORPORATION<br/> ათები: 1-1, Showa-cho, Kariya-shi, Aichi-ken, 448-8661<br/> წინამდებარე დეკლარაციით, DENSO CORPORATION ვაცხადებ, რომ რადიომონწყობილობის ტიპი შეესაბამება რადიომონწყობილობის შესახებ ტექნიკური რეგლამენტის მოთხოვნებს. შესაბამისობის დეკლარაციის სრული ტექსტი ხელმისაწვდომია შემდეგ ინტერნეტმისამართზე: <a href="https://contact-us.denso.com/form/global/en/contact-us/doc/">https://contact-us.denso.com/form/global/en/contact-us/doc/</a> [<a href="https://contact-us.denso.com/form/global/en/contact-us/doc/">https://contact-us.denso.com/form/global/en/contact-us/doc/</a>]</p> |          |
| Israel        | WAN00, YBN00       | <p>זה לא יאסור לבצע פעולות במכשיר שיש בהן כדי לשנות את תכונותיו האלחוטיות של המכשיר, ובכלל זה שינוי תוכנה, החלפת אנטנה מקורית או הוספת אפשרות לחיבור לאנטנה חיצונית, בלא קבלת אישור משרד התקשורת, בשל החשש להפרעות אלחוטיות.</p> <p>DENSO : סימן רשום<br/> ראה מוצר : שנת י"צור<br/> ארץ : מוצר: UWB(UWB)<br/> WAN00 : דגם<br/> ראה מוצר : ארץ י"צור<br/> חתימת המפתח של המוצר : מוצר: (RFK)<br/> YBN00 : דגם<br/> ראה מוצר : ארץ י"צור</p>                                                                                                                                                                                                                                                                                                                                                                                                                                                                                                                                                                                                                                                                                                                                                                                                                           |          |



| Țara/regiunea  | Tipul de omologare | Conformitate                                                                                                                                                                                                                                                                                                                                                                                                                                                                                                                                                                                                                                                                                                                                                                                                                                                                                                                                                                                                                                                                                                                                                                                                                                               | Etichetă                                                                                                                                                                                                                                                                           |
|----------------|--------------------|------------------------------------------------------------------------------------------------------------------------------------------------------------------------------------------------------------------------------------------------------------------------------------------------------------------------------------------------------------------------------------------------------------------------------------------------------------------------------------------------------------------------------------------------------------------------------------------------------------------------------------------------------------------------------------------------------------------------------------------------------------------------------------------------------------------------------------------------------------------------------------------------------------------------------------------------------------------------------------------------------------------------------------------------------------------------------------------------------------------------------------------------------------------------------------------------------------------------------------------------------------|------------------------------------------------------------------------------------------------------------------------------------------------------------------------------------------------------------------------------------------------------------------------------------|
| Nigeria        | WAN00, YBN00       | Model: WAN00/YBN00<br>Connection and use of this communications equipment is permitted by the Nigerian Communications Commission.                                                                                                                                                                                                                                                                                                                                                                                                                                                                                                                                                                                                                                                                                                                                                                                                                                                                                                                                                                                                                                                                                                                          |                                                                                                                                                                                                                                                                                    |
| Paraguay       | WAN00, YBN00       | [Para los vehículos que se venden en Paraguay]. Nombre del proveedor en Paraguay: Rider & Cia. Dirección: Av. José Gervasio Artigas 1945 Altos and Central Asunción, 001202                                                                                                                                                                                                                                                                                                                                                                                                                                                                                                                                                                                                                                                                                                                                                                                                                                                                                                                                                                                                                                                                                | <br><small>NR: 2021-124-0724<br/>DENSO WAN00</small><br><br><small>NR: 2022-124-0752<br/>DENSO YBN00</small> |
| Arabia Saudită | WAN00, YBN00       | <p>اسم وبيانات المورد<br/>شركة إلكترومين المحدودة<br/>العنوان: شارع الأمير سلطان، حي المحمدية، جدة،<br/>المملكة العربية السعودية – 23618</p> <p>اسم وبيانات الصانع<br/>DENSO CORPORATION<br/>1-1, Showa-cho, Kariya-shi, Aichi-ken,<br/>448-8661, Japan</p> <p>العلامة التجارية<br/>DENSO<br/>الموديل الصناعي للمنتج<br/>WAN00</p> <p>بلد المنشأ<br/>الولايات المتحدة، الصين</p> <p>النطاق أو النطاقات الترددية<br/>6240.0 - 6739.2 MHz<br/>7737.6 - 8236.8 MHz</p> <p>قدرة الخرج القصوى لكل نطاق<br/>-41.3 dBm/MHz</p> <p>اسم وبيانات المورد<br/>شركة إلكترومين المحدودة<br/>العنوان: شارع الأمير سلطان، حي المحمدية، جدة،<br/>المملكة العربية السعودية – 23618</p> <p>اسم وبيانات الصانع<br/>DENSO CORPORATION<br/>1-1, Showa-cho, Kariya-shi, Aichi-ken,<br/>448-8661, Japan</p> <p>العلامة التجارية<br/>DENSO<br/>الموديل الصناعي للمنتج<br/>YBN00</p> <p>بلد المنشأ<br/>اليابان</p> <p>النطاق أو النطاقات الترددية<br/>UWB 6240.0 - 6739.2 MHz<br/>7737.6 - 8236.8 MHz</p> <p>قدرة الخرج القصوى لكل نطاق<br/>-41.3 dBm/MHz</p> <p>النطاق أو النطاقات الترددية<br/>Bluetooth 2402 - 2480 MHz<br/>قدرة الخرج القصوى لكل نطاق<br/>0 dBm</p> <p>النطاق أو النطاقات الترددية<br/>NFC 13.56 MHz</p> <p>النطاق أو النطاقات الترددية<br/>Qi 110 - 205 kHz</p> |                                                                                                                                                                                                                                                                                    |
| Serbia         | WAN00, YBN00       |                                                                                                                                                                                                                                                                                                                                                                                                                                                                                                                                                                                                                                                                                                                                                                                                                                                                                                                                                                                                                                                                                                                                                                                                                                                            | <br>DENSO WAN00, DENSO<br>YBN 00<br><br><small>U011 23</small><br>DENSO WAN00, DENSO<br>YBN 00           |



| Țara/regiunea         | Tipul de omologare | Conformitate                                                                                                                                                                                                                                                                                                                                                                                                                                                                                                                                                                                                                                                                                                                                                                                                                                                                                                                                                                                                                                                                                                                                                                                                                                                                                                                                                                                                                                                                                                                                                                                                                                                                                                                                                                                                                                                                                                                              | Etichetă                                                                                                                                                                                                                 |
|-----------------------|--------------------|-------------------------------------------------------------------------------------------------------------------------------------------------------------------------------------------------------------------------------------------------------------------------------------------------------------------------------------------------------------------------------------------------------------------------------------------------------------------------------------------------------------------------------------------------------------------------------------------------------------------------------------------------------------------------------------------------------------------------------------------------------------------------------------------------------------------------------------------------------------------------------------------------------------------------------------------------------------------------------------------------------------------------------------------------------------------------------------------------------------------------------------------------------------------------------------------------------------------------------------------------------------------------------------------------------------------------------------------------------------------------------------------------------------------------------------------------------------------------------------------------------------------------------------------------------------------------------------------------------------------------------------------------------------------------------------------------------------------------------------------------------------------------------------------------------------------------------------------------------------------------------------------------------------------------------------------|--------------------------------------------------------------------------------------------------------------------------------------------------------------------------------------------------------------------------|
| Emiratele Arabe Unite | YBN00              | EAU: ER17320/23 DENSO YBN00                                                                                                                                                                                                                                                                                                                                                                                                                                                                                                                                                                                                                                                                                                                                                                                                                                                                                                                                                                                                                                                                                                                                                                                                                                                                                                                                                                                                                                                                                                                                                                                                                                                                                                                                                                                                                                                                                                               |                                                                                                                                                                                                                          |
| Ucraina               | WAN00, YBN00       | <p>UWB Reader (UWBR):<br/>           модель: WAN00<br/>           смугу радіочастот: CH5: 6240.0 - 6739.2 МГц, CH9: 7737.6 - 8236.8 МГц<br/>           максимальну потужність випромінювання: -41.3 дБм/МГц або менше<br/>           Radio Frequency Key (RFK):<br/>           модель: YBN00<br/>           UWB<br/>           смугу радіочастот: CH5: 6240.0 - 6739.2 МГц, CH9: 7737.6 - 8236.8 МГц<br/>           максимальну потужність випромінювання: -41.3 дБм/МГц або менше<br/>           Bluetooth<br/>           смугу радіочастот: 2402 - 2480 МГц<br/>           максимальну потужність випромінювання: 0 дБм/МГц або менше<br/>           NFC<br/>           смугу радіочастот: 13.56 МГц<br/>           Qi<br/>           смугу радіочастот: 110 - 205 кГц<br/>           виробник: DENSO CORPORATION адреса: 1-1, Showa-cho, Kariya-shi, Aichi-ken, 448-8661, Japan<br/>           справжнім DENSO CORPORATION заявляє, що тип радіобладнання відповідає Технічному регламенту радіобладнання; повний текст декларації про відповідність доступний на веб-сайті за такою адресою: <a href="https://www.denso.com/global/en/contact-us/doc/">https://www.denso.com/global/en/contact-us/doc/</a> [<a href="https://www.denso.com/global/en/contact-us/doc/">https://www.denso.com/global/en/contact-us/doc/</a>]</p>                                                                                                                                                                                                                                                                                                                                                                                                                                                                                                                                                                                                        | <br>UA RF: 3DENS WAN0<br><br><br>UA RF: 3DENS YBN0 |
| Regatul Unit          | WAN00, YBN00       | <p>UWB Reader (UWBR)<br/>           Model: WAN00<br/>           Manufacturer: DENSO CORPORATION Address: 1-1, Showa-cho, Kariya-shi, Aichi-ken, 448-8661 Japan<br/>           Operation frequency: CH5: 6240.0 - 6739.2 MHz. CH9: 7737.6 - 8236.8 MHz. Maximum output power: -41.3 dBm/MHz or less<br/>           Radio Frequency Key (RFK)<br/>           Model: YBN00<br/>           Hereby, DENSO CORPORATION declares that the radio equipment type is in compliance with Directive 2014/53/EU. The full text of the EU declaration of conformity is available at the following internet address: <a href="https://www.denso.com/global/en/contact-us/doc/">https://www.denso.com/global/en/contact-us/doc/</a> [<a href="https://www.denso.com/global/en/contact-us/doc/">https://www.denso.com/global/en/contact-us/doc/</a>]<br/>           Hereby, DENSO CORPORATION declares that the radio equipment type is in compliance with the relevant statutory requirements. The full text of the UK declaration of conformity is available at the following internet address: <a href="https://www.denso.com/global/en/contact-us/doc/">https://www.denso.com/global/en/contact-us/doc/</a> [<a href="https://www.denso.com/global/en/contact-us/doc/">https://www.denso.com/global/en/contact-us/doc/</a>]<br/>           Manufacturer: DENSO CORPORATION Address: 1-1, Showa-cho, Kariya-shi, Aichi-ken, 448-8661 Japan<br/>           UWB Operation frequency: CH5: 6240.0 - 6739.2 MHz. CH9: 7737.6 - 8236.8 MHz.<br/>           Maximum output power: -41.3 dBm/MHz or less<br/>           Key system<br/>           Manufacturer: DENSO CORPORATION Address: 1-1, Showa-cho, Kariya-shi, Aichi-ken, 448-8661 Japan<br/>           Bluetooth Operation frequency: 2402 - 2480 MHz. Maximum output power: 0 dBm or less<br/>           NFC Operation frequency: 13.56 MHz<br/>           Qi Operation frequency: 110 - 205 kHz</p> |                                                                                                                                                                                                                          |

| Țara/regiunea                              | Tipul de omologare | Conformitate                                                                                                                                                                                                                                                                                                                                                                                                                                                                                                                                                                                                                                                                                                                                                                                                                                                                                                                                                                                                                                                                                                                                                                                                                                                                                                                                                                                                                                                                                                                                                                                                                                                                                                                                                                                                                                                                                                                                                                                                                                                                                            | Etichetă                                                                              |
|--------------------------------------------|--------------------|---------------------------------------------------------------------------------------------------------------------------------------------------------------------------------------------------------------------------------------------------------------------------------------------------------------------------------------------------------------------------------------------------------------------------------------------------------------------------------------------------------------------------------------------------------------------------------------------------------------------------------------------------------------------------------------------------------------------------------------------------------------------------------------------------------------------------------------------------------------------------------------------------------------------------------------------------------------------------------------------------------------------------------------------------------------------------------------------------------------------------------------------------------------------------------------------------------------------------------------------------------------------------------------------------------------------------------------------------------------------------------------------------------------------------------------------------------------------------------------------------------------------------------------------------------------------------------------------------------------------------------------------------------------------------------------------------------------------------------------------------------------------------------------------------------------------------------------------------------------------------------------------------------------------------------------------------------------------------------------------------------------------------------------------------------------------------------------------------------|---------------------------------------------------------------------------------------|
| Statele Unite ale Americii,<br>Puerto Rico | WAN00,<br>YBN00    | <p>UWB Reader</p> <p>NOTE: This device complies with part 15 of the FCC Rules. Operation is subject to the following two conditions: (1) This device may not cause harmful interference, and (2) this device must accept any interference received, including interference that may cause undesired operation.</p> <p>Radio Frequency Key</p> <p>NOTE: This device complies with part 15 and part 18 of the FCC Rules. Operation is subject to the following two conditions: (1) This device may not cause harmful interference, and (2) this device must accept any interference received, including interference that may cause undesired operation.</p> <p>This equipment has been tested and found to comply with the limits for a wireless power charger, pursuant to part 18 of the FCC Rules. This equipment generates, uses and can radiate radio frequency energy and, if not installed and used in accordance with the instructions, may cause harmful interference to radio communications. However, there is no guarantee that interference will not occur in a particular installation.</p> <p>If this equipment does cause harmful interference to radio communications, which can be determined by turning the equipment off and on, the user is encouraged to try to correct the interference by one or more of the following measures:</p> <ul style="list-style-type: none"> <li>• Reorient or relocate the receiving antenna.</li> <li>• Increase the separation between the equipment and receiver.</li> <li>• Connect the equipment into an outlet on a circuit different from that to which the receiver is connected.</li> </ul> <p>FCC Warning: Changes or modifications not expressly approved by the party responsible for compliance could void the user's authority to operate the equipment.</p> <p>Radiofrequency radiation exposure information: This equipment complies with FCC radiation exposure limits set forth for an uncontrolled environment and meets the FCC radio frequency (RF) Exposure Guidelines as this equipment has very low levels of RF energy.</p> |                                                                                       |
| Vietnam                                    | WAN00,<br>YBN00    | CÔNG TY TNHH SWEDEN AUTO. B2100176                                                                                                                                                                                                                                                                                                                                                                                                                                                                                                                                                                                                                                                                                                                                                                                                                                                                                                                                                                                                                                                                                                                                                                                                                                                                                                                                                                                                                                                                                                                                                                                                                                                                                                                                                                                                                                                                                                                                                                                                                                                                      |  |
| Zambia                                     | WAN00,<br>YBN00    | WAN00 ZMB/ZICTA/TA/2021/12/9<br>YBN00 ZMB/ZICTA/TA/2023/3/4                                                                                                                                                                                                                                                                                                                                                                                                                                                                                                                                                                                                                                                                                                                                                                                                                                                                                                                                                                                                                                                                                                                                                                                                                                                                                                                                                                                                                                                                                                                                                                                                                                                                                                                                                                                                                                                                                                                                                                                                                                             |                                                                                       |

## Standardul de siguranță pentru RFK

## Țara/regiunea

Stat în curs de aderare la UE

Engleză

Do not expose to excessive heat, such as sunshine, fire, etc., or low temperatures. This may cause explosion or leakage of flammable liquids or gases during use, storage, transportation or disposal. Do not throw battery into fire or hot stove, do not crush or cut mechanically as this may cause explosion. Do not expose the battery to extremely low air pressure at high altitude, which may cause explosion or leakage of flammable liquids or gases.

Suedează

Får inte exponeras för överdriven värme, t.ex. solsken, eld, etc., eller låga temperaturer eftersom detta kan orsaka explosion eller läckage av brandfarliga vätskor eller gaser under användning, lagring, transport och bortskaffande. Kasta inte batteriet i eld eller en het ugn, krossa eller skär det inte mekaniskt eftersom detta kan orsaka explosion. Ackumulatorm får inte utsättas för extremt lågt lufttryck på hög höjd eftersom detta kan orsaka explosion eller läckage av brandfarliga vätskor eller gaser.

Finlandeză

Älä altista liialliselle kuumuudelle, kuten auringonpaisteelle, tullelle tai vastaavalle; tai alhaiselle lämpötilalle, joka voi aiheuttaa räjähdyksen tai syttyvän nesteen tai kaasun vuotamisen käytön, varastoinnin tai kuljetuksen tai hävittämisen aikana. Älä heitä akkua tuleen tai kuumaan uuniin äläkä purista tai leikkaa akkua mekaanisesti, mikä voi aiheuttaa räjähdyksen. Älä altista äärimmäisen alhaiselle ilmanpaineelle suuressa korkeudessa, mikä voi aiheuttaa räjähdyksen tai sytyvän nesteen tai kaasun vuotamisen.

Daneză

Må ikke udsættes for lave temperaturer eller overdreven varme såsom solskin, ild osv., da dette kan forårsage eksplosion eller lækage af brændbare væsker eller gasser under brug, opbevaring, transport og bortskaffelse. Batteriet må ikke smides i ild eller i en varm ovn, det må ikke knuses eller skræres mekanisk, da dette kan forårsage eksplosion. Akkumulatoren må ikke udsættes for ekstremt lavt lufttryk i stor højde, da dette kan forårsage eksplosion eller lækage af brændbare væsker eller gasser.

Olandeză

Niet blootstellen aan overmatige hitte zoals zonneschijn, vuur, enz. of lage temperaturen. Dit kan explosie of lekkage van brandbare vloeistoffen of gassen veroorzaken tijdens gebruik, opslag, vervoer of verwijdering. Gooi de batterij niet in het vuur of in een hete oven, plet of knip de batterij niet mechanisch, want dat kan een explosie veroorzaken. Stel de batterij niet bloot aan extreem lage luchtdruk op grote hoogten, wat explosie of lekkage van brandbare vloeistoffen of gassen kan veroorzaken.

Germană

Nicht übermäßiger Hitze, wie Sonnenschein, Feuer etc., sowie niedrigen Temperaturen aussetzen. Dieses kann zur Explosion oder zum Austreten von entflammbaren Flüssigkeiten oder Gasen während des Gebrauchs, der Lagerung, des Transports oder der Entsorgung führen. Batterie nicht ins Feuer oder in einen heißen Ofen werfen, nicht mechanisch zerdrücken oder zerschneiden, da dies zur Explosion führen kann. Den Akku nicht extrem niedrigem Luftdruck in großer Höhe aussetzen, was zur Explosion oder zum Austreten von brennbaren Flüssigkeiten oder Gasen führen kann.

Franceză

Ne pas exposer à une chaleur excessive, comme la lumière du soleil, le feu, etc. ou à de basses températures. Cela peut entraîner une explosion ou une fuite de liquides ou de gaz inflammables pendant l'utilisation, le stockage, le transport ou l'élimination. Ne pas jeter la batterie dans le feu ou dans un four chaud, ne pas l'écraser ou la couper mécaniquement, car cela pourrait entraîner une explosion. Ne pas exposer l'accumulateur à une pression atmosphérique extrêmement faible en haute altitude, ce qui pourrait entraîner une explosion ou une fuite de liquides ou de gaz inflammables.

Greacă

Ο φορτιστής να μη εκτίθεται σε υπερβολική ζέση, όπως στον ήλιο, στη φωτιά κλπ., αλλά ούτε σε χαμηλές θερμοκρασίες. Τουτό μπορεί να επιφέρει έκρηξη ή διαρροή φλεγόμενων υγρών ή αερίων κατά τη διάρκεια της χρήσης, της αποθήκευσης, της μεταφοράς ή της διάθεσης απορριμμάτων. Μη ρίχνετε μπαταρίες στη φωτιά ή σε αναμμένο φούρνο, μη συμπιέζετε και μη κόβετε αυτές κατά μηχανικό τρόπο, επειδή τούτο μπορεί να επιφέρει ανάφλεξη μέχρι και έκρηξη. Ο φορτιστής να μη εκτίθεται σε υπερβολικά χαμηλή ατμοσφαιρική πίεση σε μεγάλο ύψος, επειδή τούτο μπορεί να προκαλέσει έκρηξη ή διαρροή φλεγόμενων υγρών ή αερίων.

Slovacă

Nevystavujte batériu nadmernému teplu, napríklad snečnému žiareniu, ohňu atď., ani nízkym teplotám. To môže spôsobiť výbuch alebo únik horľavých kvapalín alebo plynov počas používania, skladovania, prepravy alebo likvidácie. Batériu nevhadzujte do ohňa alebo horúcej pece (rúry), nedrťte ju ani mechanicky nerozrezávajte, pretože to môže spôsobiť výbuch. Nevystavujte batériu extrémne nízkemu tlaku vzduchu vo vysokých nadmorských výškach, ktorý môže spôsobiť výbuch alebo únik horľavých kvapalín alebo plynov.

Letonă

Nepakļaujiet pārmērīgam karstumam, piemēram, saules, uguns iedarbībai vai tamlīdzīgi; vai zemai temperatūrai, kas lietošanas, uzglabāšanas, transportēšanas vai utilizācijas laikā var izraisīt eksploziju vai uzliesmojoša šķidrums, gāzes noplūdi. Akumulatora likšana ugunī, karstā cepeškrāsnī vai mehāniska tā saspiešana vai griešana var izraisīt eksploziju. Nepakļaujiet ekstrēmi zemam gaisa spiedienam lielā augstumā, kas var izraisīt eksploziju vai uzliesmojoša šķidrums, gāzes noplūdi.

Cehă

Nevystavovat nadměrnému teplu jako je sluneční záření, oheň nebo podobným vlivům, či nízkým teplotám, které by mohly způsobit výbuch, únik hořlavé kapaliny nebo plynu během používání, skladování nebo přepravy či likvidace. Nevyhazovat baterii do ohně nebo horkých kamen, ani ji mechanicky nedrtit nebo nerozřezávat, což může vést k výbuchu. Nevystavovat baterii extrémně nízkému tlaku vzduchu ve velké nadmořské výšce, který může mít za následek výbuch nebo únik hořlavé kapaliny či plynu.

Poloneză

Nie wystawiać na działanie nadmiernego ciepła, takiego jak światło słoneczne, ogień itp.; lub niską temperaturą, która może spowodować wybuch lub wyciek łatwopalnej cieczy lub gazu podczas użytkowania, przechowywania, transportu lub utylizacji. Nie wrzucaj baterii do ognia lub gorącego piekarnika, ani nie poddawaj mechanicznemu kruszeniu lub cięciu baterii, co może spowodować wybuch. Nie jest przeznaczona do ekstremalnie niskich ciśnień powietrza powietrza na dużej wysokości, które może spowodować wybuch lub wyciek łatwopalnej cieczy lub gazu.

Slovenă

Ne izpostavljajte niti visokim temperaturam kot je sonce, ogenj in podobno niti nizkim temperaturam, ker lahko pride do eksplozije in uhajanja vnetljive tekočine ali plina med uporabo, shranjevanjem, prevozom ali odlaganjem. Baterije ne odlagajte v ogenj ali vročo pečico, ne je stiskati ali rezati, ker lahko eksplodira. Ne izpostavljajte izjemno nizkemu zračnemu tlaku na visoki nadmorski višini, ker lahko eksplodira ali pa povzroči uhajanje vnetljive tekočine ali plina.

Islandeză

Látið ekki nærri miklum hita svo sem sólskini, eldi eða álíka; eða lágu hitastigi. Það getur valdið sprengingu eða leka á eldfimum vökva eða gasi við notkun, geymslu, flutning eða förgun. Fargið ekki rafhlöðunni með eldi, varast skal að kremja eða skera, það getur valdið sprengingu. Látið ekki vera í

mjög lágum loftþrýstingi í mikilli hæð. Það getur valdið sprengingu eða leka á eldfimum vökva eða gasi.

## Lituaniană

Nelaikykite per didelio karščio, pvz., saulės, ugnies ar pan.; arba žema temperatūra, dėl kurios naudojimo, sandėliavimo, transportavimo ar šalinimo metu gali įvykti sproginimas arba degių skysčių ar dujų nuotėkis. Nemeskite akumulatoriaus į ugnį ar įkaitusią orkaitę ir nemeskite akumulatoriaus mechanškai sutraiškyti ar įpjauti, nes tai gali sukelti sproginimą. Nelaikykite labai žemo oro slėgio dideliame aukštyje, nes gali įvykti sproginimas arba degių skysčių ar dujų nuotėkis.

## Italiană

Non esporre a calore eccessivo come luce solare, fuoco o simili, o a bassa temperatura poiché possono provocare un'esplosione o la fuoriuscita di liquidi o gas infiammabili durante l'uso, lo stoccaggio o il trasporto o lo smaltimento. Non smaltire una batteria nel fuoco o in un forno caldo, né schiacciare o tagliare meccanicamente una batteria, può provocare un'esplosione. Non sottoporre ad una pressione dell'aria estremamente bassa ad alta quota, poiché potrebbe provocare un'esplosione o la fuoriuscita di liquidi o gas infiammabili.

## Estonä

Ärge jätke toodet liigse kuumuse (nt otsese päikesekiirguse, leegi vms) või madala temperatuuri mõju kätte. See võib lõppeda kasutamise, ladustamise, transpordi või kõrvaldamise ajal tuleohtliku vedeliku või gaasi plahvatuse või lekkega. Ärge visake akut tulle ega muljuge või lõigake seda, sest see võib põhjustada plahvatuse. Ärge viige suurele kõrgusele või väga madala õhurõhuga keskkonda. See võib lõppeda tuleohtliku vedeliku või gaasi plahvatuse või lekkega.

## Spaniolă

No exponga a calor excesivo como por ejemplo exposición directa al sol, fuego o similar; ni tampoco a bajas temperaturas, que puedan provocar una explosión o la fuga de líquidos o gases inflamables durante el uso, almacenamiento, transporte o desecho de la batería. No arroje la batería al fuego o a un horno caliente, ni la aplaste o corte mecánicamente, ya que puede producir explotar. No someta la batería a una presión de aire extremadamente baja a causa de una gran altitud ya que puede provocar una explosión o la fuga de líquido o gas inflamable.

## Maghiară

Ne tegye ki túlzott hőhatásnak, például napsütésnek, tűznek vagy hasonlónak; vagy alacsony hőmérsékletnek ami robbanást vagy gyúlékony folyadék vagy gáz szivárgását okozhatja használat, tárolás, szállítás vagy ártalmatlanítás során. Ne dobja az akkumulátort tűzbe vagy forró sűrűbe, és ne tegye mechanikusan összetörni vagy vágni az akkumulátort, mert ez robbanást okozhat. Ne tegye ki rendkívül alacsony légnyomásnak nagy magasságban, ami robbanást vagy gyúlékony folyadék vagy gáz szivárgását okozhatja.

## Portugheză

Não expor ao calor excessivo, como sol, fogo, etc., ou baixas temperaturas. Isto pode resultar na explosão ou vazamento de líquidos ou gases inflamáveis durante a utilização, armazenamento, transporte ou eliminação. Não atirar a bateria ao fogo ou forno quente, não a esmagar ou cortar mecanicamente, pois isto pode causar uma explosão. Não expor o acumulador a pressão de ar extremamente baixa a grande altitude, o que pode causar explosão ou vazamento de líquidos ou gases inflamáveis.

## Bulgară

Да не се излага на прекомерна топлина, като слънце, огън или подобни; или на ниска температура. В противен случай това може да доведе до избухване или до изтичане на запалими течности или газове по време на употреба, складиране, преносване или изхвърляне. Не изхвърляйте батерията в огън, нито се опитвайте да я смачкате или срежете. Това може да доведе до избухване. Да не се излага на прекомерно ниско атмосферно налягане на висока надморска височина, което може да доведе до избухване или теч на запалими течности или газове.

## Malteză

Tesponix għal sħana eċċessiva bħal xemx, nar jew simili; jew temperatura baxxa, li tista 'tirriżulta fi splużjoni jew it-tnixxija ta' likwidu jew gass li jaqbad waqt l-użu, il-ħażna jew it-trasport jew ir-rimi. Tarmix batterija fin-nar jew f'forn jaħraq, jew taghti tgħaffiġ jew qtuġh mekkaniku ta' batterija, li jista' jirriżulta fi splużjoni. Tghamilx suġġett għal pressjoni ta 'arja estremament baxxa f'altitudni għolja li tista' tirriżulta fi splużjoni jew tnixxija ta 'likwidu jew gass li jaqbad.

## Română

Nu expuneți la căldură excesivă, cum ar fi soarele, focul sau condiții asemanătoare; sau temperatură scăzută, care poate cauza o explozie sau scurgerea de lichid sau gaz inflamabil în timpul utilizării, depozitării, transportului sau eliminării. Nu aruncați bateria în foc sau într-un cuptor încins și nu provocați zdrobirea sau tăierea mecanică a bateriei, care poate duce la explozie. Nu expuneți la presiune extrem de scăzută a aerului la altitudine mare, care poate duce la explozie sau la scurgerea lichidului sau emiterea de gaz inflamabil.

## Croată

Nemojte izlagati visokim temperaturama poput sunca, vatre ili slično, niti niskim temperaturama, koje mogu uzrokovati eksploziju i curenje zapaljive tekućine ili plina tijekom upotrebe, skladištenja, transporta ili odlaganja. Ne odlagati baterije u vatru ili vruću pećnicu, nemojte je stiskati ili rezati, jer može dovesti do eksplozije. Ne izlažite baterije ekstremno niskom tlaku zraka na velikoj nadmorskoj visini, jer može eksplodirati ili izazvati curenje zapaljive tekućine ili plina.

## Albaneză

Mos e ekspozoni ndaj nxehtësisë së tepërt si rrezet e diellit, zjarrit etj. dhe temperaturave të ulëta. Kjo mund të shkaktoj një shpërthim ose rrjedhje të lëngut ose gazit të ndezshëm gjatë përdorimit, ruajtjes, transportit ose asgjësimit. Mos e hidhni baterinë në zjarr ose në furrë të nxehtë, mos e shtypni ose preni mekanikisht pasi kjo mund të shkaktoj një shpërthim. Mos e ekspozoni baterinë ndaj presionit jashtëzakonisht të ulët të ajrit në lartësi të madhe, gjë që mund të shkaktoj një shpërthim ose rrjedhje të lëngut ose gazit të ndezshëm.

## Sârbă

Nemojte izložiti izrazito visokim temperaturama (sunčevi zraci, vatra, ili slično) ili izrazito niskim temperaturama. Može doći do eksplozije ili curenja zapaljive tečnosti ili gasa prilikom korišćenja, skladištenja, i otpada. Nemojte odstraniti bateriju u vatru, nemojte je drobiti ili seći, jer može doći do eksplozije. Nemojte izložiti ekstremno niskom vazdušnom pritisku na velikim visinama. Može doći do eksplozije ili curenja zapaljive tečnosti ili gasa.

## Catalană

No exposi a una calor excessiva com ara exposició directa al sol, foc o similar; ni tampoc a baixes temperatures, que puguin provocar una explosió o la fuga de líquids o gasos inflamables durant l'ús, l'emmagatzematge, el transport o el rebuig de la bateria. No llenci la bateria al foc o a un forn calent, ni l'aixafi o la talli mecànicament, ja que podria explotar. No sotmeti la bateria a una pressió d'aire extremadament baixa a causa d'una gran altitud, ja que podria provocar una explosió o la fuga de líquid o gas inflamable.

## Turcă

| Țara/regiunea |                                                                                                                                                                                                                                                                                                                                                                                                                                                                                                       |
|---------------|-------------------------------------------------------------------------------------------------------------------------------------------------------------------------------------------------------------------------------------------------------------------------------------------------------------------------------------------------------------------------------------------------------------------------------------------------------------------------------------------------------|
|               | Güneş ışığı, ateş vb. aşırı ısı ve düşük sıcaklıklara maruz bırakmayınız. Bu durum; kullanım, depolama, nakliye veya imha sırasında yanıcı sıvı veya gazın patlamasına veya sızıntısına neden olabilir. Pili ateşe veya sıcak fırına atmayınız, ayrıca patlamaya neden olabileceğinden mekanik olarak ezmeyin veya kesmeyiniz. Bataryayı yüksek irtifada düşük hava basıncına maruz bırakmayınız, bu durum da patlamaya veya yanıcı sıvı veya gaz sızıntısına neden olabilir.                         |
| Georgia       | არ გაუშვათ ზედმეტი სიცხე, როგორცაა მზე, ხანძარი და ა.შ., ან დაბალ ტემპერატურაზე. ამან შეიძლება გამოიწვიოს აალებადი სითხეების ან აირების აფეთქება ან გაჟონვა გამოყენების, შენახვის, ტრანსპორტირებისა თუ განადგურების დროს. არ ჩააგდოთ ბატარეა ცეცხლში ან ცხელ ლუმელში, არ დაამტვრიოთ ან გაჭრათ მექანიკურად, რადგან ამან შეიძლება აფეთქება გამოიწვიოს. არ დაუშვათ ბატარეა ჰაერის უკიდურესად დაბალ წნევაზე მაღალ სიმაღლეზე, რამაც შეიძლება გამოიწვიოს აალებადი სითხეების ან აირების აფეთქება ან გაჟონვა. |
| Regatul Unit  | Do not expose to excessive heat, such as sunshine, fire, etc., or low temperatures. This may cause explosion or leakage of flammable liquids or gases during use, storage, transportation or disposal. Do not throw battery into fire or hot stove, do not crush or cut mechanically as this may cause explosion. Do not expose the battery to extremely low air pressure at high altitude, which may cause explosion or leakage of flammable liquids or gases.                                       |

## Bateria

TIP baterie: CP1254 A4 WC

### Producător

- Numele producătorului: VARTA Microbattery GmbH
- Numele comercial: VARTA
- Adresa: VARTA-Platz 1, 73479 Elwangen, Germania
- URL: <https://www.varta-microbattery.com/en> [<https://www.varta-microbattery.com/en>]

### Importator

- Numele importatorului: Volvo Car Corporation
- Numele comercial: VOLVO
- Adresa: 405 31 Göteborg, Suedia
- URL: [volvocars.com](https://www.volvocars.com) [<https://www.volvocars.com>]



## 15.5.9. Informații despre lista substanțelor candidate (CL), în conformitate cu Regulamentul REACH, articolul 33.1

Volvo Cars sprijină, în general, obiectivele fundamentale ale regulamentului REACH și, în special, Articolul 33, care sunt în concordanță cu propriul nostru angajament de a promova fabricarea, manipularea și utilizarea responsabilă a produselor noastre.

Conținutul acestui manual reprezintă starea manualului de utilizare la momentul tipării și poate să nu fie valabil în totalitate la un moment ulterior. Pentru informații suplimentare, consultați pe prima pagină notele complete privind precizările legale.

În conformitate cu articolul 33.1 din Regulamentul REACH (Regulamentul 1907/2006/CE),<sup>[1]</sup> clienții persoane juridice trebuie informați cu privire la substanțele de îngrijorare deosebită (SVHC<sup>[2]</sup>) în produsele furnizate de Volvo Cars. Scopul este de a facilita manipularea în siguranță a ingredientelor componentelor afectate pentru a proteja persoanele și mediul.

## Prezența substanțelor din lista substanțelor candidate

Articolele din Tabelul de substanțe din lista de substanțe candidate conțin substanțe cu o concentrație de peste 0,1% g/g din lista de substanțe candidate pentru mașina specifică. Informațiile privind substanțele din lista de substanțe candidate (CL) se bazează pe datele obținute din partea furnizorilor și pe propriile noastre date privind produsele.

## Informații generale privind utilizarea în condiții de siguranță a articolelor

Fiecare mașină furnizată de Volvo Cars este acompaniată de un manual de utilizare, care include informații privind utilizarea în siguranță pentru proprietari, șoferi și utilizatori ai mașinii. Informațiile Volvo Cars privind repararea și servisarea mașinilor și piesele originale includ informații privind utilizarea în condiții de siguranță pentru personalul de service.

În cazul în care sunt prezente în anumite părți ale acestei mașini substanțele din lista substanțelor candidate care figurează în „Tabelul substanțelor din lista substanțelor candidate” relevant pentru mașina specifică, ele sunt încorporate astfel încât expunerea potențială a clienților, dar și riscul pentru persoane sau mediu, să fie reduse la minimum atât timp cât mașina și piesele acesteia sunt utilizate conform specificației și toate reparațiile, lucrările de service și de întreținere se efectuează în conformitate cu instrucțiunile tehnice pentru aceste activități și cu bunele practici standard ale industriei.

Un autovehicul scos din uz poate fi eliminat în mod legal în Uniunea Europeană doar într-o instalație de tratare autorizată (ATF). Părțile componente ale autovehiculelor trebuie eliminate în conformitate cu legile aplicabile la nivel local și cu îndrumarea autorităților locale.

## Tabelul substanțelor din lista substanțelor candidate

Informații detaliate sunt disponibile într-un fișier PDF, consultați Asistență/Informații mașină/Informații de reglementare.

<sup>[1]</sup> REACH - Legislația privind substanțele chimice a Uniunii Europene, care a intrat în vigoare la 1 iunie 2007, Regulamentul (CE) nr. 1907/2006 privind înregistrarea, evaluarea, autorizarea și restricționarea substanțelor chimice (REACH).











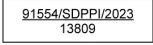
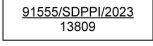

<sup>[2]</sup> SVHC - substanțe de îngrijorare deosebită, incluse în lista de substanțe candidate (CL) actuală.

---



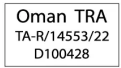

## 15.5.10. Certificările pentru sistemul radio și de divertisment

Veți găsi enumerate aici certificările și etichetele pentru sistemul radio și de divertisment.



| Regiune           | Etichete și simboluri                                                                                                                                                                                                                                                         | Specificație                                                                                                                                                                                                                                                                                                                                                |
|-------------------|-------------------------------------------------------------------------------------------------------------------------------------------------------------------------------------------------------------------------------------------------------------------------------|-------------------------------------------------------------------------------------------------------------------------------------------------------------------------------------------------------------------------------------------------------------------------------------------------------------------------------------------------------------|
| Indonezia (SDPPI) | <p>Pentru unitățile de afișare produse în China:</p>  <p>Pentru unitățile de afișare produse în Mexic:</p>  |                                                                                                                                                                                                                                                                                                                                                             |
| Israel            |                                                                                                                                                                                              | 51-88586                                                                                                                                                                                                                                                                                                                                                    |
| Japonia (Radio)   |                                                                                                                                                                                              | 020-230118                                                                                                                                                                                                                                                                                                                                                  |
| Japonia (Telecom) |                                                                                                                                                                                              | D230032020                                                                                                                                                                                                                                                                                                                                                  |
| Malaysia          |                                                                                                           | VOLVO CAR MANUFACTURING MALAYSIA SDN. BHD.: HIDF21000141<br>VOLVO CAR MALAYSIA SDN. BHD.: HIDF15000171                                                                                                                                                                                                                                                      |
| Mexic             | <p>IFT: VOAPDH23-39393</p>                                                                                                                                                                 | IFT: VOAPDH23-39393<br>La operación de este equipo está sujeta a las siguientes dos condiciones:<br>(1) Es posible que este equipo o dispositivo no cause interferencia perjudicial y<br>(2) Este equipo o dispositivo debe aceptar cualquier interferencia, incluyendo la que pueda causar su operación no deseada.<br>Model Name: DHU 1.0<br>Brand: Aptiv |
| Maroc             |                                                                                                                                                                                            | MR 00035090 ANRT 2022                                                                                                                                                                                                                                                                                                                                       |
| Noua Zeelandă     |                                                                                                                                                                                            |                                                                                                                                                                                                                                                                                                                                                             |
| Oman              |                                                                                                                                                                                            | TA-R/14553/22 D100428                                                                                                                                                                                                                                                                                                                                       |
| Paraguay          |                                                                                                                                                                                            | NR: 2022-10-I-0659<br>Importator: Rieder & Cia.<br>Adresa: Avda España c/ Dr. Morra.<br>Numărul de telefon local al importatorului/dealerului din Paraguay: +595 021-2190 700                                                                                                                                                                               |
| Filipine          |                                                                                                                                                                                            | ESD-RCE-2231790                                                                                                                                                                                                                                                                                                                                             |
| Rusia (EAC)       |                                                                                                                                                                                            |                                                                                                                                                                                                                                                                                                                                                             |



| Regiune                              | Etichete și simboluri                                                               | Specificație                                                                                                                                                                                                                                                                                                                                                                                                                                                                                                                                                                                                                                                                                                                                                                                                                                                                                                                                                                                                                                                                                                                                                                                                                                                                                                                                                                                                                                                                                                                                                                                                                                                                                                                                                                                                                                                                                                                                                                                                                                                                                                                                                                                                                                                                                                                                                                 |
|--------------------------------------|-------------------------------------------------------------------------------------|------------------------------------------------------------------------------------------------------------------------------------------------------------------------------------------------------------------------------------------------------------------------------------------------------------------------------------------------------------------------------------------------------------------------------------------------------------------------------------------------------------------------------------------------------------------------------------------------------------------------------------------------------------------------------------------------------------------------------------------------------------------------------------------------------------------------------------------------------------------------------------------------------------------------------------------------------------------------------------------------------------------------------------------------------------------------------------------------------------------------------------------------------------------------------------------------------------------------------------------------------------------------------------------------------------------------------------------------------------------------------------------------------------------------------------------------------------------------------------------------------------------------------------------------------------------------------------------------------------------------------------------------------------------------------------------------------------------------------------------------------------------------------------------------------------------------------------------------------------------------------------------------------------------------------------------------------------------------------------------------------------------------------------------------------------------------------------------------------------------------------------------------------------------------------------------------------------------------------------------------------------------------------------------------------------------------------------------------------------------------------|
| Statele Unite ale Americii și Canada |                                                                                     | <p>FCC ID: LTQDHU1<br/>           IC: 3659A-DHU1<br/>           FCC § 15.19 Labelling requirements</p> <p>This device complies with part 15 of the FCC Rules and ISSED license-exempt RSS standard(s). Operation is subject to the following two conditions: (1) This device may not cause harmful interference, and (2) this device must accept any interference received, including interference that may cause undesired operation.</p> <p>Le présent appareil est conforme aux CNR d'ISED applicables aux appareils radio exempts de licence. L'exploitation est autorisée aux deux conditions suivantes: (1) l'appareil ne doit pas produire de brouillage, et (2) l'utilisateur de l'appareil doit accepter tout brouillage radioélectrique subi, même si le brouillage est susceptible d'en compromettre le fonctionnement.</p> <p>FCC § 15.21 Information to user</p> <p>Changes or modifications not expressly approved by the party responsible for compliance could void the user's authority to operate the equipment. NOTE: THE MANUFACTURER IS NOT RESPONSIBLE FOR ANY RADIO OR TV INTERFERENCE CAUSED BY UNAUTHORIZED MODIFICATIONS TO THIS EQUIPMENT. SUCH MODIFICATIONS COULD VOID THE USER'S AUTHORITY TO OPERATE THE EQUIPMENT.</p> <p>RF Exposure Requirements</p> <p>This equipment complies with FCC RF radiation exposure and Industry Canada RSS-102 RF exposure limits set forth for an uncontrolled environment. This device and its antenna must not be co-located or operating in conjunction with any other antenna or transmitter. To comply with FCC RF exposure and Industry Canada RSS-102 RF exposure compliance requirements, this grant is applicable to only Mobile Configurations. The antennas used for this transmitter must be installed to provide a separation distance of at least 20 cm from all persons and must not be co-located or operating in conjunction with any other antenna or transmitter.</p> <p>Cet équipement est conforme aux limites d'exposition aux rayonnements énoncées pour un environnement non contrôlé et respecte les règles d'exposition aux fréquences radioélectriques (RF) CNR-102 de l'IC. Cet équipement doit être installé et utilisé en gardant une distance de 20 cm ou plus entre le radiateur et le corps humain (à l'exception des extrémités : mains, poignets, pieds et chevilles).</p> |
| Vietnam                              |    | <p>Nume: BD CONSULTANT<br/>           Cod: A00282014</p>                                                                                                                                                                                                                                                                                                                                                                                                                                                                                                                                                                                                                                                                                                                                                                                                                                                                                                                                                                                                                                                                                                                                                                                                                                                                                                                                                                                                                                                                                                                                                                                                                                                                                                                                                                                                                                                                                                                                                                                                                                                                                                                                                                                                                                                                                                                     |
| Zambia                               |  | ZMB/ZICTA/TA/2022/10/39                                                                                                                                                                                                                                                                                                                                                                                                                                                                                                                                                                                                                                                                                                                                                                                                                                                                                                                                                                                                                                                                                                                                                                                                                                                                                                                                                                                                                                                                                                                                                                                                                                                                                                                                                                                                                                                                                                                                                                                                                                                                                                                                                                                                                                                                                                                                                      |
| Bluetooth                            |  |                                                                                                                                                                                                                                                                                                                                                                                                                                                                                                                                                                                                                                                                                                                                                                                                                                                                                                                                                                                                                                                                                                                                                                                                                                                                                                                                                                                                                                                                                                                                                                                                                                                                                                                                                                                                                                                                                                                                                                                                                                                                                                                                                                                                                                                                                                                                                                              |
| Deșeuri                              |  |                                                                                                                                                                                                                                                                                                                                                                                                                                                                                                                                                                                                                                                                                                                                                                                                                                                                                                                                                                                                                                                                                                                                                                                                                                                                                                                                                                                                                                                                                                                                                                                                                                                                                                                                                                                                                                                                                                                                                                                                                                                                                                                                                                                                                                                                                                                                                                              |

## Benzile de frecvență și puterea de ieșire pentru certificarea CE (RED) pentru Uniunea Europeană

| Aplicație            | Frecvență       | Putere maximă de ieșire |
|----------------------|-----------------|-------------------------|
| FM                   | 87,5-108 MHz    |                         |
| DAB                  | 174,0-240,0 MHz |                         |
| Bluetooth            | 2400-2483,5 MHz | 4 dBm (2,5 mW)          |
| Bluetooth Low Energy | 2400-2483,5 MHz | 5 dBm (3,2 mW)          |
| WLAN 2,4 GHz         | 2400-2483,5 MHz | 14 dBm (25 mW)          |
| WLAN 5 GHz           | 5150-5250 MHz   | 14 dBm (25 mW)          |
| WLAN 5 GHz           | 5725-5850 MHz   | 14 dBm (25 mW)          |

## Informații pentru certificarea pentru Taiwan (BSMI)

□□□□: □□□□ (BT/WLAN)

Conținutul acestui manual reprezintă starea manualului de utilizare la momentul tipării și poate să nu fie valabil în totalitate la un moment ulterior. Pentru informații suplimentare, consultați pe prima pagină notele complete privind precizările legale.

???: DHU 1.0

?: / ?

## Descrierea punctelor de conectare și tabelul RoHS pentru certificarea pentru Taiwan (BSMI)

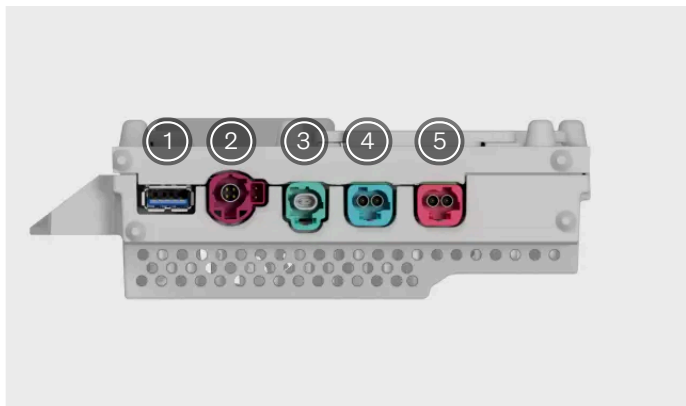

- ① Depanare USB
- ② USB 2.0
- ③ ? (Ethernet)
- ④ ? (conexiune la afișajul central)
- ⑤ ? (camera video pentru asistența la parcare)

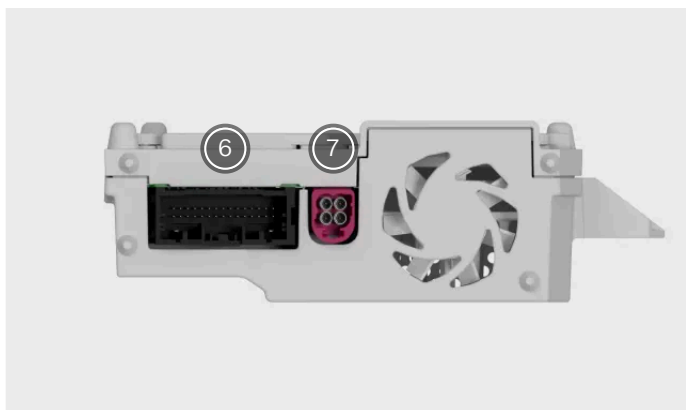

- ⑥ ? (conectorul principal)
- ⑦ FM/DAB

| Tabelul RoHS          |       |       |       |         |        |         |
|-----------------------|-------|-------|-------|---------|--------|---------|
| ? (BT/WLAN)?: DHU 1.0 |       |       |       |         |        |         |
| ?                     | ?     |       |       |         |        |         |
|                       | ?(Pb) | ?(Hg) | ?(Cd) | ?(Cr+6) | ?(PBB) | ?(PBDE) |
| ?                     | -     | o     | o     | o       | o      | o       |
| ?                     | -     | o     | o     | o       | o      | o       |
| ?                     | -     | o     | o     | o       | o      | o       |



## Etichetă de notificare



Simbol de notificare în panoul de semnalizare.

Indică o situație periculoasă care, dacă nu este evitată, poate duce la daune minore sau moderate asupra proprietății.

## Etichetă cu informații



Etichetă fără panou de semnalizare.

Indică informații importante, dar fără risc de accidentare sau deteriorare a proprietății.

 **Notă**

### Etichetele descrise

Etichetele descrise în acest manual sunt reprezentări generice ale celor amplasate în mașină. Manualul conține doar amplasarea acestora și tipurile de informații pe care etichetele le transmit. Pentru informații specifice despre mașină, găsiți eticheta aferentă.