

XC60 2026 (25w46) Manual de utilizare

Versiunea 2026-04-16

Declinarea responsabilității

Ca urmare a naturii dinamice a produsului nostru bazat pe software, conținutul acestui PDF reprezintă cea mai recentă versiune a manualului de utilizare la momentul tipării acestuia. Deoarece actualizăm și îmbunătățim continuu produsul nostru, este posibil ca în anumite situații viitoare diverse elemente ale conținutului să nu reflecte cele mai actualizate informații. Prin urmare, pentru cele mai precise și actualizate informații vă recomandăm să utilizați aplicația manualului de utilizare digital de pe afișajul central al mașinii dvs. De asemenea, puteți accesa informațiile în aplicația mobilă Volvo Cars.

Rețineți că, dacă selectați să imprimați manualul, nu putem garanta valabilitatea informațiilor la momente ulterioare, deoarece pot exista actualizări de la momentul imprimării. Pentru a garanta cel mai ridicat nivel de siguranță și utilizarea optimă a produsului, vă recomandăm insistent să vă bazați pe manualul de utilizare digital, care poate fi accesat cu ușurință de pe afișajul central al mașinii dvs.

Această versiune ce poate fi imprimată este generică și nu corespunde mașinii dvs. În cazul în care există discrepanțe între acest manual ce poate fi imprimat și manualul pe care îl puteți vizualiza pe afișajul central al mașinii dvs., acesta din urmă are întâietate.

Cuprins

1. Informații pentru consumatori
 - 1.1 Despre manualul de utilizare
 - 1.1.1 Citirea manualului de utilizare
 - 1.2 Informații de contact și asistență pentru clienți
 - 1.3 Responsabilitatea șoferului
 - 1.4 Modificările, reparațiile și montarea de accesorii
 - 1.5 Găsirea numărului de identificare a vehiculului
 - 1.6 Aprobarea termenilor și condițiilor și colectarea datelor
 - 1.7 Manipularea datelor înregistrate și colectate
 - 1.8 Despre serviciile conectate și politica privind utilizarea corectă
 - 1.9 Schimbarea proprietarului mașinii
 - 1.10 Resetarea datelor utilizatorilor
 - 1.11 Recomandări privind încărcarea în diferite regiuni
2. Conturi de utilizator, profiluri și servicii
 - 2.1 Prima configurare a mașinii
 - 2.2 Volvo ID
 - 2.2.1 Crearea unui Volvo ID
 - 2.3 Aplicația Volvo Cars
 - 2.4 Introducere în Servicii Google
 - 2.5 Personalizare și setări
 - 2.6 Profiluri ale utilizatorilor mașinii
 - 2.6.1 Comutarea profilelor
 - 2.6.2 Adăugarea unui profil
 - 2.6.3 Eliminarea unui profil
 - 2.6.4 Atribuirea unei chei la un profil
 - 2.6.5 Gestionarea cheilor atribuite profilelor
 - 2.6.6 Restricționarea accesului la un profil
 - 2.6.7 Adăugarea unui cont la un profil
 - 2.7 Asistență Volvo

- 2.7.1 Apelarea Asistență Volvo pentru asistență rutieră
- 2.8 Asistență în caz de urgență
 - 2.8.1 Apelarea serviciilor de urgență cu butonul SOS
 - 2.8.2 Modificarea destinatarului apelului de urgență
- 3. Afișaje, software și telefon
 - 3.1 Afișaje
 - 3.1.1 Afișajul central
 - 3.1.1.1 Ecrane în afișajul central
 - 3.1.1.2 Simboluri de stare în afișajul central
 - 3.1.1.3 Repornirea afișajului central
 - 3.1.1.4 Tastatura
 - 3.1.1.4.1 Modificarea limbii tastaturii
 - 3.1.1.4.2 Adăugarea și eliminarea limbilor disponibile pentru tastatură
 - 3.1.2 Afișajul pentru șofer
 - 3.1.2.1 Simbolurile de avertizare și indicatoare
 - 3.1.2.2 Indicatorul de nivel de combustibil
 - 3.1.3 Head-up display
 - 3.1.3.1 Reglarea head-up display-ului
 - 3.1.4 Setările de sistem
 - 3.1.4.1 Modificarea orei și datei
 - 3.1.4.2 Schimbarea limbii sistemului
 - 3.1.4.3 Modificarea unităților de măsură ale sistemului
 - 3.2 Telefonul
 - 3.2.1 Conectarea telefonului la mașină
 - 3.2.2 Utilizarea telefonului în mașină
 - 3.2.3 Comutarea între telefoanele asociate
 - 3.2.4 Apple CarPlay
 - 3.2.5 Android Auto™
 - 3.3 Sunet și media
 - 3.3.1 Radioul
 - 3.3.1.1 Adăugarea de posturi de radio favorite
 - 3.3.1.2 Asocierea posturilor de radio DAB și FM
 - 3.3.2 Setări audio
 - 3.3.3 Playere media
 - 3.4 Aplicațiile din mașină
 - 3.4.1 Descărcarea aplicațiilor
 - 3.4.2 Dezinstalarea aplicațiilor
 - 3.5 Conectivitate și software
 - 3.5.1 Conexiunea la Internet
 - 3.5.1.1 Conectarea la internet printr-un telefon conectat prin Bluetooth
 - 3.5.1.2 Conectarea la internet prin Wi-Fi
 - 3.5.2 Repornirea modului de conectivitate al mașinii
 - 3.5.3 Actualizări over-the-air
 - 3.6 Comanda vocală
 - 3.6.1 Utilizarea comenzilor vocale
- 4. Climatizarea și confortul interior
 - 4.1 Interior
 - 4.1.1 Utilizarea încărcătorului wireless
 - 4.1.2 Activarea încărcătorului wireless
 - 4.1.3 Porturile USB
 - 4.1.4 Priza electrică de 12 V
 - 4.1.5 Parasolarele

- 4.2 climatizarea.
 - 4.2.1 Butoanele sistemului de climatizare
 - 4.2.1.1 Activarea încălzirii din scaune
 - 4.2.1.2 Activarea ventilației din scaun
 - 4.2.1.3 Activarea încălzirii volanului
 - 4.2.2 Setări de climatizare
 - 4.2.3 Temperatura și aerul condiționat
 - 4.2.3.1 Activarea aerului condiționat
 - 4.2.3.2 Setarea temperaturii
 - 4.2.3.3 Sincronizarea temperaturii
 - 4.2.4 Distribuția aerului și modurile de climatizare
 - 4.2.4.1 Reglarea gurilor de aer
 - 4.2.4.2 Activarea modului climatizare automată
 - 4.2.4.3 Activarea modului de climatizare manuală
 - 4.2.5 Gheață, condens și degivratoare
 - 4.2.5.1 Activarea degivrării maxime
 - 4.2.5.2 Activarea încălzirii lunetei și a oglinzilor laterale
 - 4.2.6 Climatul interior în timpul parcerii
 - 4.2.6.1 Menținerea activă a încălzirii după parcare
 - 4.2.6.2 Purificarea aerului
 - 4.2.6.2.1 Activarea purificării aerului
 - 4.2.7 Calitatea aerului
 - 4.2.7.1 Indicația de calitate a aerului
 - 4.2.7.2 Filtrarea aerului
 - 4.2.7.2.1 Purificarea avansată a aerului
 - 4.2.7.3 CleanZone
 - 4.2.7.4 Activarea recirculării aerului
 - 4.2.8 Sistemul de climatizare
 - 4.2.8.1 Zonele de climatizare
 - 4.2.8.2 Temperatura percepută și temperatura efectivă
 - 4.2.8.3 Senzorii de climatizare
- 4.3 Geamurile și panourile de sticlă
 - 4.3.1 Acționarea geamurilor
 - 4.3.2 Acționarea acoperișului panoramic
 - 4.3.3 Protecția la prindere
 - 4.3.4 Resetarea geamurilor
- 4.4 Scaunele
 - 4.4.1 Scaunele față
 - 4.4.1.1 Reglarea scaunelor față
 - 4.4.1.2 Salvarea unui reglaj prestabilit al scaunului
 - 4.4.1.3 Activarea masajului în scaune
 - 4.4.2 Scaunele din spate
 - 4.4.2.1 Reglarea tetierei locului central din spate
 - 4.4.2.2 Plierea tetierelor scaunelor din spate exterioare
 - 4.4.2.3 Rabatarea scaunelor spate exterioare
 - 4.4.2.4 Cotieră centrală scaune spate
- 4.5 Iluminatul interior
 - 4.5.1 Reglarea lămpilor de lectură
 - 4.5.2 Modificarea luminilor interioare
 - 4.5.3 Dezactivarea luminilor automate interioare
 - 4.5.4 Activarea tuturor luminilor interioare

5. Siguranța

Conținutul acestui manual reprezintă starea manualului de utilizare la momentul tipăririi și poate să nu fie valabil în totalitate la un moment ulterior. Pentru informații suplimentare, consultați pe prima pagină notele complete privind precizările legale.

- 5.1 Răspunsul în caz de coliziune
 - 5.2 Așezarea corespunzătoare pe scaune
 - 5.3 Centurile de siguranță
 - 5.3.1 Fixarea și reglarea centurii de siguranță
 - 5.3.2 Memento centură de siguranță
 - 5.4 Airbaguri
 - 5.4.1 Declanșarea airbagurilor
 - 5.4.2 Airbaguri frontale
 - 5.4.2.1 Dezactivarea și activarea airbagului pasagerului
 - 5.4.3 Airbagurile laterale
 - 5.4.4 Airbaguri cortină
 - 5.4.5 Întreținerea și servisarea airbagurilor
 - 5.4.6 Etichetele pentru airbaguri
 - 5.5 Siguranța copiilor
 - 5.5.1 Scaune pentru copii
 - 5.5.1.1 Montarea scaunelor pentru copii
 - 5.5.1.1.1 Montarea scaunelor pentru copii pe locurile exterioare din spate
 - 5.5.1.1.2 Montarea scaunelor pentru copii pe locul central din spate
 - 5.5.1.1.3 Montarea scaunelor pentru copii pe scaunul pasagerului din față
 - 5.5.1.2 Punctele de ancorare pentru scaunele pentru copii
 - 5.5.1.2.1 Punctele de ancorare ISOFIX
 - 5.5.1.2.2 Punctele de ancorare superioare
 - 5.5.1.2.3 Punctele de ancorare inferioare
 - 5.5.1.3 Scaunul pentru copii integrat
 - 5.5.1.3.1 Plierea scaunului pentru copii integrat
 - 5.5.1.3.2 Plierea scaunului pentru copii integrat
 - 5.5.1.4 Scaune pentru copii recomandate
6. Acces și securitate
 - 6.1 Cheile
 - 6.1.1 Cheie standard
 - 6.1.1.1 Lamă detașabilă a cheii
 - 6.1.2 Care Key
 - 6.1.2.1 Setarea unei limite de viteză pentru Care Key
 - 6.1.3 Key Tag
 - 6.1.4 Înlocuirea bateriei unei chei standard
 - 6.2 Deschiderea și închiderea
 - 6.2.1 Deschiderea capotei
 - 6.2.2 Închiderea capotei
 - 6.2.3 Accesul la portbagaj
 - 6.2.3.1 Deschiderea fără mâini a portbagajului
 - 6.2.3.2 Reglarea înălțimii de deschidere a portbagajului
 - 6.3 Încuierea și descuierea
 - 6.3.1 Încuierea și descuierea fără chei
 - 6.3.2 Încuierea și descuierea cu butoanele de pe cheie
 - 6.3.3 Încuierea și descuierea cu lama cheii detașabile
 - 6.3.4 Încuierea și descuierea din interiorul mașinii
 - 6.3.5 Activarea încuietorilor de protecție pentru copii
 - 6.3.6 Setări pentru încuiere și descuiere
 - 6.3.6.1 Reglarea setărilor de încuiere și descuiere
 - 6.4 Antifurt
 - 6.4.1 Alarmă
7. Alimentarea cu combustibil

- 7.1 Alimentarea mașinii cu combustibil
- 7.2 Informații despre combustibil/benzină
- 8. Conduc
- 8.1 Aplicația Călătorii
- 8.2 Pornirea mașinii
 - 8.2.1 Verificările la inițializare
 - 8.2.2 Etilotestul
- 8.3 Oprirea mașinii
- 8.4 Caracteristici de conduc
 - 8.4.1 Moduri de conduc
 - 8.4.1.1 Selectarea unui mod de conduc
 - 8.4.2 Utilizarea funcției Lansare
 - 8.4.3 Activarea pornirii și opririi
 - 8.4.4 Controlul stabilității
 - 8.4.5 Suspensia
 - 8.4.5.1 Reglarea suspensiei
- 8.5 Autonomia
 - 8.5.1 Contorul de parcurs
 - 8.5.1.1 Resetarea contorului de parcurs
- 8.6 Direcția
 - 8.6.1 Volanul
 - 8.6.1.1 Comenzile de pe volan
 - 8.6.1.2 Reglarea poziției volanului
 - 8.6.2 Reglarea percepției direcției
- 8.7 Frâne
 - 8.7.1 Pedala de frână
 - 8.7.2 Frâna de parcare
 - 8.7.2.1 Acționarea frânei de parcare
 - 8.7.3 Menținere automată (Auto hold)
 - 8.7.3.1 Activarea menținerii automate
 - 8.7.4 Frânarea postimpact
- 8.8 Cutia de viteze
 - 8.8.1 Selectarea treptei de viteză
 - 8.8.2 Comutarea manuală a treptelor de viteză
- 9. vizibilitate, oglinzi și lumini exterioare
- 9.1 Luminile exterioare
 - 9.1.1 Luminile de conduc
 - 9.1.1.1 Utilizarea luminilor de deplasare
 - 9.1.1.2 Fază lungă
 - 9.1.1.3 Luminile de întâlnire
 - 9.1.1.3.1 Activarea fazei scurte
 - 9.1.1.4 Faruri adaptive
 - 9.1.1.5 Activarea luminilor de ceață față
 - 9.1.1.6 Activarea stopului de ceață
 - 9.1.1.7 Activarea luminilor de poziție
 - 9.1.1.8 Luminile de avarie
 - 9.1.1.8.1 Aprinderea luminilor de avarie
 - 9.1.2 Acționarea semnalizatoarelor de direcție
 - 9.1.3 Luminile exterioare de confort
 - 9.1.3.1 Luminile de întâmpinare
 - 9.1.3.1.1 Activarea luminilor de însoțire
 - 9.1.3.2 Lumină de ghidare

9.1.3.2.1 Activarea luminilor de ghidare

9.2 Oglinzile

- 9.2.1 Activarea reducerii automate a intensității luminoase
- 9.2.2 Reglarea oglinzilor laterale
- 9.2.3 Plierea oglinzilor laterale
- 9.2.4 Resetarea pozițiilor oglinzilor laterale

9.3 Ștergătoarele și spălătoarele

- 9.3.1 Controlul ștergătoarelor față
- 9.3.2 Controlul ștergătorului de lunetă
- 9.3.3 Activarea spălătoarelor

10. Asistența pentru șofer și navigația

10.1 Navigația

- 10.1.1 Găsirea și selectarea unei destinații de navigație

10.2 Detecția împrejurimilor și a traficului

- 10.2.1 Locația camerelor, senzorilor și radarelor
- 10.2.2 Detecția și limitările camerei
- 10.2.3 Detecția și limitările radarului
- 10.2.4 Detecția și limitările senzorilor de parcare

10.3 Detectarea comportamentului șoferului

10.4 Intervenții și avertizări de siguranță

- 10.4.1 Avertizări și atenuarea coliziunilor
 - 10.4.1.1 Alertele de distanță
- 10.4.2 Intervenții și avertizări la deplasarea în marșarier
 - 10.4.2.1 Alerte despre traficul intersectat în spatele mașinii
 - 10.4.2.2 Dezactivarea frânării automate în marșarier
- 10.4.3 Lane Keeping Aid
 - 10.4.3.1 Modificarea Lane Keeping Aid
- 10.4.4 Blind Spot Information
- 10.4.5 Driver Alert
 - 10.4.5.1 Dezactivarea notificărilor privind distragerea atenției
- 10.4.6 Connected Safety
 - 10.4.6.1 Activarea Connected Safety
- 10.4.7 Notificarea Gata de deplasare
 - 10.4.7.1 Activarea notificării Gata de deplasare

10.5 Conducerea asistată

- 10.5.1 Indicatoarele rutiere și răspunsul la depășirea limitei de viteză
 - 10.5.1.1 Avertizări de limită de viteză
 - 10.5.1.1.1 Dezactivarea Intelligent Speed Assist
 - 10.5.1.1.2 Modificarea avertizărilor de limită de viteză
 - 10.5.1.2 Activarea alertelor sonore pentru modificările de limită de viteză
 - 10.5.1.3 Activarea alertelor sonore pentru camerele radar
 - 10.5.1.4 Informații despre indicatoarele rutiere
 - 10.5.1.4.1 Activarea informațiilor despre indicatoarele rutiere
- 10.5.2 Pilot Assist
 - 10.5.2.1 Comunicarea și starea Pilot Assist
 - 10.5.2.2 Activarea Pilot Assist
 - 10.5.2.3 Dezactivarea Pilot Assist
 - 10.5.2.4 Pilot automat adaptiv
 - 10.5.2.5 Comutarea între Pilot Assist și pilotul automat adaptiv în timpul deplasării
 - 10.5.2.6 Modificarea vitezei țintă pentru Pilot Assist
 - 10.5.2.7 Ajustarea intervalului de timp față de vehiculele din față
 - 10.5.2.8 Selectarea Pilot Assist ca funcție implicită de asistență pentru șofer

- 10.5.2.9 Condiții și limitări ale Pilot Assist
- 10.6 Asistența la parcare
 - 10.6.1 Ecranul Parcare
 - 10.6.1.1 Dezactivarea alertelor sonore la parcare asistată
- 11. Scenarii și recomandări pentru condus
 - 11.1 Condiții de climat rece
 - 11.1.1 Recomandări privind conducerea mașinii pe timp de iarnă
 - 11.2 Recomandări privind traversarea unei ape
 - 11.3 Pregătiri pentru o călătorie lungă
- 12. Depozitarea, remorcarea și tractarea
 - 12.1 Depozitarea în habitacul
 - 12.1.1 Torpedoul
 - 12.2 Spațiul portbagajului și depozitarea
 - 12.2.1 Raftul pentru colete
 - 12.2.1.1 Montarea raftului de colete
 - 12.2.1.2 Demontarea raftului de colete
 - 12.2.1.3 Instalarea capacului portbagajului
 - 12.2.2 Montarea plasei de siguranță
 - 12.2.3 Deschiderea trapei pentru încărcarea schiurilor
 - 12.2.4 Încărcarea portbagajului
 - 12.2.4.1 Coborârea părții din spate a mașinii pentru încărcare
 - 12.3 Tractarea unei remorci
 - 12.3.1 Utilizarea cârligului de remorcare
 - 12.4 Recomandări de încărcare
- 13. Îngrijire și întreținere
 - 13.1 Starea mașinii
 - 13.2 Îngrijirea și curățarea exteriorului
 - 13.2.1 Spălarea manuală a exteriorului mașinii
 - 13.2.2 Spălarea mașinii într-o spălătorie automatizată
 - 13.2.3 Polișarea și ceruirea
 - 13.2.4 Retușarea deteriorării vopselei
 - 13.2.4.1 Identificarea codului de culoare a vopselei
 - 13.2.5 deteriorarea parbrizului;
 - 13.2.6 Realimentarea cu lichid de spălat
 - 13.2.7 Curățarea ștergătoarelor
 - 13.2.8 Înlocuirea lamelelor ștergătoarelor de parbriz
 - 13.2.9 Înlocuirea lamelei ștergătorului de lunetă
 - 13.2.10 Activarea poziției de service a ștergătoarelor
 - 13.2.11 Protecția împotriva coroziunii
 - 13.3 Curățarea și întreținerea interiorului
 - 13.3.1 Curățarea materialelor textile
 - 13.3.2 Curățarea pielii sau a vinilului
 - 13.3.3 Curățarea sticlei și a suprafețelor lucioase
 - 13.3.4 Curățarea componentelor interioare din plastic, metal și lemn
 - 13.3.5 Curățarea covorașelor
 - 13.4 Roțile și anvelopele
 - 13.4.1 Recomandări privind roțile și anvelopele
 - 13.4.1.1 Depozitarea roților și a anvelopelor
 - 13.4.1.2 Economia anvelopelor
 - 13.4.2 Denumirile de pe anvelopă
 - 13.4.2.1 Indicatoarele de uzură a profilului anvelopelor

- 13.4.3 Schimbarea roților
 - 13.4.3.1 Roata de rezervă
 - 13.4.3.2 Anvelopele de iarnă
 - 13.4.3.3 Utilizarea lanțurilor antiderapante
- 13.4.4 Anvelopele perforate
 - 13.4.4.1 Vulcanizarea temporară a unei anvelope
 - 13.4.4.1.1 Utilizarea setului de reparare temporară până
 - 13.4.4.1.2 Umflarea anvelopei utilizând compresorul pentru repararea penei
- 13.4.5 Presiunea în anvelope
 - 13.4.5.1 Monitorizarea presiunii în anvelope
 - 13.4.5.1.1 Salvarea unei noi valori de referință pentru monitorizarea presiunii în anvelope
 - 13.4.5.2 Reglarea presiunii în anvelope
- 13.5 Compartimentul motor
 - 13.5.1 Sistemul de răcire a motorului
 - 13.5.1.1 Completarea cu lichid de răcire a motorului
 - 13.5.2 Uleiul de motor
 - 13.5.2.1 Completarea cu ulei de motor
- 13.6 Bateriile și sistemele electrice din mașină
 - 13.6.1 Bateria de 12 V
 - 13.6.1.1 Etichete de baterie
 - 13.6.2 Bateria de 48 V
 - 13.6.3 Reciclarea bateriei
 - 13.6.4 Siguranțe
 - 13.6.4.1 Înlocuirea unei siguranțe
 - 13.6.4.2 Cutia de siguranțe din portbagaj
 - 13.6.4.3 Cutia de siguranțe din compartimentul motor
 - 13.6.4.4 Cutia de siguranțe sub torpedo
- 13.7 Uneltele și echipamentul
 - 13.7.1 Utilizarea unui triunghi reflectorizant
 - 13.7.2 Montarea inelului de tractare
- 13.8 Ridicarea mașinii
 - 13.8.1 Zonele de ridicare pentru atelier
 - 13.8.2 Activarea modului cric
- 13.9 Service și reparații
 - 13.9.1 Programarea pentru lucrări de service sau reparații
 - 13.9.2 Portul de diagnosticare la bord
- 14. Mașina imobilizată și remorcarea
 - 14.1 Mașina avariata
 - 14.2 Funcționarea defectuoasă
 - 14.3 Mașina nu are energie sau nu reacționează la comenzi
 - 14.3.1 Pornirea asistată a mașinii
 - 14.4 Remorcarea
 - 14.5 Modul de siguranță
 - 14.6 Tractarea mașinii
- 15. Specificații
 - 15.1 Caracteristici generale ale mașinii
 - 15.1.1 Dimensiunile mașinii
 - 15.1.2 Greutăți
 - 15.1.3 Capacități și specificații de remorcare
 - 15.1.4 Specificații pentru cârligul de remorcare
 - 15.1.5 Denumirile de tip
 - 15.2 Specificații grup motopropulsor

- 15.2.1 Specificații motor
- 15.2.2 Consumul de combustibil și emisiile de CO₂
- 15.2.3 Volumul rezervorului de combustibil
- 15.3 Specificații pentru roți și anvelope
 - 15.3.1 Presiunea în anvelope omologată
 - 15.3.2 Dimensiuni omologate de anvelope și jante
 - 15.3.3 Indicele minim admis de sarcină pe anvelopă și viteza nominală pentru anvelope
- 15.4 Specificații privind lichidele
 - 15.4.1 Specificațiile uleiului de motor
 - 15.4.2 Specificații pentru uleiul de transmisie
 - 15.4.3 Specificații privind lichidul de frână
 - 15.4.4 Specificații privind sistemul de climatizare
- 15.5 Certificatele și omologările
 - 15.5.1 Omologări de tip pentru radar
 - 15.5.2 Omologările de tip pentru echipamentul radio
 - 15.5.3 Aprobările de tip pentru încărcătorul wireless și NFC
 - 15.5.4 Aprobarea de tip pentru portul de diagnoză la bord
 - 15.5.5 Omologarea de tip pentru sistemele antifurt
 - 15.5.6 Certificarea sistemelor cheilor
 - 15.5.7 Informații despre lista substanțelor candidate (CL), în conformitate cu Regulamentul REACH, articolul 33.1
 - 15.5.8 Acorduri de licență pentru afișajul pentru șofer
 - 15.5.9 Tabel cu locația scaunelor auto pentru copii care utilizează centurile de siguranță ale mașinii
 - 15.5.10 Tabel pentru locația scaunelor auto i-Size pentru copii
 - 15.5.11 Tabel pentru locația scaunelor ISOFIX pentru copii
- 15.6 Etichetele

1. Informații pentru consumatori

Puteți afla multe informații despre mașina Volvo. Această secțiune acoperă unele teme de bază, de ex., unde puteți găsi asistența necesară și informații despre anumite drepturi și responsabilități ale consumatorilor.

Sfat

Unde începeți?

Tehnic, recomandăm lectura întregului manual pentru orice persoană pentru care mașina este o noutate. Cu toate acestea, puteți începe cu lecturarea informațiilor de modul de funcționare a acestui manual, pentru a putea găsi ceea ce căutați.

Responsabilitatea șoferului

De asemenea, puteți începe lectura și cu informațiile despre responsabilitatea șoferului. Sunt incluse acolo mai multe principii generale pentru utilizarea în siguranță a mașinii și a funcțiilor acesteia.

1.1. Despre manualul de utilizare

Aflați cum puteți utiliza manualul de utilizare, unde îl găsiți și cum navigați prin conținutul acestuia.

O parte importantă a mașinii

Mașina este un produs foarte avansat. Cu toate acestea, fiind un produs bine conceput, nu înseamnă că este și dificil de utilizat. Obiectivul este de a vă oferi o experiență intuitivă, cu interacțiuni naturale, atât pentru șofer, cât și pentru pasager. Manualul a fost conceput pentru a fi o parte a mașinii, oferind informații privind o utilizare sigură și eficientă. Este resursa pentru funcțiile și funcționalitățile mașinii.

Sfat

Utilizator nou

Dacă nu sunteți familiarizat(ă) cu mașina, alocați-vă timp pentru a explora diversele părți din manual. Este responsabilitatea dvs. de a cunoaște capacitățile și limitările mașinii și o necesitate pentru o utilizare sigură și eficientă.

Păstrați manualul actualizat

Păstrați manualul actualizat la cea mai recentă versiune. Familiarizați-vă de fiecare dată când o actualizare software introduce modificări sau funcții noi.

Ghid pentru utilizarea prevăzută a mașinii

Manualul definește modul de utilizare a mașinii, așa cum a fost conceput de Volvo. La fiecare referire către manual, considerați acest lucru ca fiind o instrucțiune, pentru a vă asigura că utilizați mașina în scopul pentru care a fost concepută. Atât părțile descriptive, cât și părțile prescriptive ale manualului furnizează cunoștințe importante, care contribuie la o utilizare sigură și eficientă.

Conținutul acestui manual reprezintă starea manualului de utilizare la momentul tipăririi și poate să nu fie valabil în totalitate la un moment ulterior. Pentru informații suplimentare, consultați pe prima pagină notele complete privind precizările legale.

 **Notă**

Utilizarea prevăzută

În cazul în care utilizați mașina într-o altă manieră decât cea pentru care Volvo a conceput mașina, modul de funcționare al acesteia va fi afectat negativ. Putem enumera aici scurtarea duratei de utilizare a mașinii și limitarea capacității de utilizare a mașinii în mod sigur și eficient. De asemenea, poate afecta valabilitatea garanției mașinii.

Volvo nu este singura autoritate care definește utilizarea corectă a mașinii. Utilizați mașina respectând legile și restricțiile locale.

Precizia în reprezentarea mașinii

Obiectivul principal este ca acest manual să descrie precis modul în care funcționează mașina. Cu toate acestea, anumite diferențe între mașinile produse nu se reflectă în manual, de ex., culori, materiale și anumite echipamente.

 **Notă**

Mașinile sunt echipate și adaptate pentru a satisface nevoi specifice de pe piață, precum și legislația și cerințele locale. Anumite variante de configurare regionale pot să nu fie descrise în conținutul manualului.

Locația manualului

Manualul de utilizare al mașinii este disponibil ca aplicație în afișajul mașinii, în aplicația pentru mobil destinată mașinii și la adresa [volvocars.com/intl/support](https://www.volvocars.com/intl/support) [<https://www.volvocars.com/intl/support>].

 **Notă**

Site-ul de asistență al Volvo

Versiunea manualului de utilizare de pe site-ul de asistență al Volvo este pentru o mașină complet echipată cu toate opțiunile, funcțiile și funcționalitățile disponibile. Prin urmare, poate fi diferit de acest manual de utilizare datorită dotărilor disponibile în mașină. ^[1]

Suplimente imprimate

Manualul este complet digital, dar o selecție de conținut poate fi livrat împreună cu mașina, sub forma unui supliment imprimat. Includerea suplimentelor imprimate depinde de regiunea și de configurația mașinii.

Aplicabilitate

 **Important**

- Întrețineți și utilizați mașina conform recomandărilor Volvo din manualul de utilizare. Volvo nu își asumă responsabilitatea pentru avarii sau accidente care se produc prin nerespectarea instrucțiunilor din acest manual.
- Vă recomandăm să citiți toate informațiile pentru utilizator înainte de a conduce pentru prima dată.
- În cazul în care găsiți informații prin alte canale, de ex., site-ul web Volvo, care diferă de informațiile din mașină, informațiile pentru utilizator din afișajul central sunt cele valabile.
- Volvo depune eforturi continue pentru a optimiza calitatea informațiilor pentru utilizatori și pentru a le face mai accesibile și mai utile. Acest lucru înseamnă că descrierile și ilustrațiile se pot modifica. Volvo își rezervă dreptul de a efectua modificări fără o notificare prealabilă.
- Versiunea originală a manualului de utilizare este redactată în limba engleză britanică. Prin urmare, pot exista unele diferențe între descrierile din manual și mașină.
- Descrierile din acest manual de utilizare se bazează pe condițiile generale de utilizare. Rețineți că acestea se pot modifica în funcție de locație, mediu și comportament de condus.
- Se interzice copierea ilustrațiilor sau textelor din acest manual fără permisiunea Volvo.

^[1] Disponibilitatea poate varia între regiuni și niveluri de echipare.

1.1.1. Citirea manualului de utilizare

Pentru a găsi ce aveți nevoie și atunci când aveți nevoie, studiați organizarea conținutului acestui manual de utilizare.

Manualul de utilizare al mașinii a fost conceput pentru a vă oferi îndrumare, atât atunci când căutați anumite informații, cât și atunci când pur și simplu îl citiți pentru a afla mai multe despre mașină.

Structura

Acest manual reprezintă o mare rețea de pagini informative. Fiecare pagină are propriul său conținut și o listă de linkuri ce vă direcționează către paginile aferente. Linkurile vă pot direcționa către subsecțiunile celei la care vă aflați sau către alte secțiuni care au legătură cu informațiile pe care le citiți în acel moment.



Sfat

Găsiți nivelul potrivit de informații

Câteodată, răspunsul la ce căutați s-ar putea să nu se afle în detalii. Trecerea la un nivel sau două mai sus în cadrul structurii ar putea furniza contextul și perspectiva de care aveți nevoie sau doar o idee mai bună despre locul unde să căutați informația.

Căutarea informațiilor

Pentru acces rapid la ceea ce căutați, puteți utiliza câmpul de căutare.

Toate zonele principale

Pentru a vă oferi un punct de pornire, linkurile informațiilor aferente din această pagină includ toate secțiunile principale din acest manual de utilizare.

Navigați cu ajutorul imaginilor interactive

Unele dintre paginile manualului au imagini cu marcaje interactive. Puteți apăsa aceste marcaje pentru a afișa linkuri către părțile relevante ale acestui manual. Aceste marcaje interactive vă permit să parcurgeți manualul de utilizare printr-o abordare mai vizuală.



Sfat

Introducerile animate

Anumite pagini conțin, ca introducere, o scurtă animație. Acest lucru vă oferă câteva indicii vizuale referitoare la ce veți găsi în acea parte din manualul de utilizare.

Imaginile și materialele video

Imaginile din manualul de utilizare sunt, câteodată, schematic și menite să vă ofere o privire de ansamblu sau un exemplu. Ca urmare a nivelului de echipare sau a cerințelor de pe piața de comercializare, Imaginile pot fi diferite de mașină.

Conținutul evidențiat

În acest manual, puteți găsi conținut evidențiat în diferite moduri.



Avertizare

Conținutul evidențiat în acest mod informează, în principal, asupra condițiilor sau utilizării cu potențial evident de a provoca daune grave asupra sănătății.



Important

Conținutul evidențiat în acest mod informează, în principal, asupra condițiilor sau utilizării cu potențial clar de a provoca pagube materiale.

Notă

Conținutul evidențiat în acest mod conține, în principal, informații ce pot ajuta la evitarea utilizării necorespunzătoare sau informații care sunt, cu ușurință, ignorate sau înțelese greșit.

Sfat

Conținutul evidențiat în acest mod furnizează, în principal, sfaturi pentru utilizare sau privind locul unde se găsește conținutul aferent.

Echipe, accesorii și caracteristici

Anumite echipamente, accesorii și funcții pot fi limitate sau disponibile doar pentru anumite configurații de mașini sau piețe de comercializare. Chiar dacă informațiile vă sunt disponibile, nu este garantat faptul că respectivul echipament, accesoriu sau funcție descrisă este disponibil pe mașina dvs.

Notă

Ar putea exista diferențe terminologice între manual și materialele de marketing, vânzări și cele publicitare.

Pentru mai multe informații despre echipamentele standard și cele opționale, contactați Asistența Volvo.

1.2. Informații de contact și asistență pentru clienți

În cazul în care aveți întrebări despre mașină, veți găsi răspunsurile sau soluțiile în mai multe locații. În plus față de consultarea acestui manual de utilizare, puteți vizita site-ul web al Volvo, site-ul de asistență Volvo sau contacta Volvo Assistance.

Site-ul web și site-ul de asistență

Site-ul web Volvo [volvocars.com](https://www.volvocars.com) [<https://www.volvocars.com>], pune la dispoziție mai multe resurse de asistență pentru clienți.

Secțiunea de asistență [volvocars.com/intl/support](https://www.volvocars.com/intl/support) [<https://www.volvocars.com/intl/support>] furnizează informații de contact, știri despre software și răspunsuri la întrebările frecvente. De asemenea, puteți găsi cel mai apropiat dealer Volvo sau contacta Volvo prin telefon sau chat.

Asistență Volvo

Volvo Assistance poate oferi ajutor în cazul defectării mașinii sau al imobilizării accidentale a mașinii. Se include aici asistența rutieră. Volvo Assistance este disponibilă 24/7.

Apăsați butonul de asistență  din plafonul mașinii sau utilizați aplicația pentru mobil pentru ca mașina să contacteze Asistență Volvo.

1.3. Responsabilitatea șoferului

În calitate de șofer, sunteți responsabil cu garantarea siguranței proprii, dar și a pasagerilor și a altor participanți la trafic.

Cunoștințele, deciziile și acțiunile dvs. determină gradul de siguranță cu care conduceți. Mașina dvs. are funcții care, în anumite situații, pot compensa pentru greșelile și omisiunile de judecată. Totuși, acestea nu modifică responsabilitatea. Aceste funcții completează bunele practici de condus, de care sunteți responsabil în calitate de șofer.

Cu siguranță, ați studiat și ați practicat pentru a dobândi cunoștințele și abilitățile necesare pentru a fi un șofer care conduce în siguranță. Această secțiune include mai multe elemente de bază, printre care:

- Condusul și funcțiile de asistență pentru șofer
- Cunoașterea capacităților și limitărilor mașinii
- Distragerea atenției șoferului
- Oboseala șoferului
- Legislația și reglementările

Condusul și funcțiile de asistență pentru șofer

Sunteți responsabil pentru adaptarea condusului la condițiile actuale, chiar dacă utilizați funcții de asistență pentru șofer. Printre acestea se numără: adaptarea distanței și a vitezei față de alte vehicule, precum și capacitatea de a reacționa la pericole din trafic și de carosabil. Intervențiile de siguranță și avertizările mașinii se bazează pe detecția precisă și identificarea condițiilor de trafic și carosabil din jur. Sistemele de detecție nu pot gestiona toate condițiile de condus, trafic, meteo sau de carosabil.

Notă

Asistența pentru șofer

Funcțiile de asistență pentru șofer vă pot oferi asistență cu anumite sarcini de condus și pot optimiza vigilența în timpul condusului. La utilizarea corectă, acestea pot optimiza siguranța și confortul, dar nu vor înlocui bunele practici de condus în siguranță. Conduceți mașina cu aceeași atenție pentru siguranță ca atunci când ați conduce o mașină fără aceste funcții.

Cunoașterea capacităților și limitărilor mașinii

Înainte de a porni la drum, se recomandă șoferilor să se familiarizeze cu mașina și cu funcțiile pe care le pot utiliza. Șoferul are responsabilitatea de a se asigura că are suficiente cunoștințe despre mașină pentru a o conduce în mod sigur.

Dacă nu sunteți sigur cu privire la oricare din funcțiile mașinii sau dacă aveți întrebări despre scopul acesteia, consultați manualul. Dacă nu reușiți să găsiți informațiile de care aveți nevoie, contactați Asistența Volvo.

Distragerea atenției șoferului

Distragerea atenției reduce vigilența și concentrarea în timpul condusului. În calitate de șofer, sunteți întotdeauna responsabil pentru evaluarea siguranței la efectuarea unei acțiuni. Evaluarea pe care o faceți va trebui să ia în considerare situația ca un întreg, dar și condițiile specifice și circumstanțele care pot determina distragerea atenției. Poate fi sigur să reglați volumul când conduceți pe o stradă fără mașini, în linie dreaptă, dar nu și în situații mai solicitante, de ex., în timpul unei depășiri.

Avertizare

Evitarea distragerii atenției

Orice activitate care vă împiedică să vă păstrați atenția asupra carosabilului și a traficului din jur trebuie efectuată numai când mașina este parcată. Iată câteva exemple:

- Nu țineți telefonul în timp ce conduceți. Legislația locală restricționează sau interzice utilizarea telefonului în timpul condusului.
- Nu modificați manual traseul din sistemul de navigație în timpul condusului.
- Nu modificați setările audio avansate în timpul condusului.

Responsabilitatea șoferului și funcțiile de siguranță

Mașina are mai multe funcții de siguranță, concepute pentru a reduce riscul unui accident. Acestea nu reduc responsabilitatea șoferului de a rămâne atent, nici nevoia de a acționa mașina într-un mod cât mai sigur.

Sfat

Ajutor din partea pasagerilor

Activitățile care riscă să distragă atenția șoferului pot fi efectuate de pasager. Cu toate acestea, anumite acțiuni nu sunt disponibile în mașină în timpul mersului, de ex., citirea acestui manual în afișajul central. Pentru aceste acțiuni, mașina trebuie să fie parcată.

Comenzi vocale

Comenzile vocale pot, în unele situații, să distragă mai puțin atenția în comparație cu efectuarea manuală a aceleiași acțiuni.

Oboseala șoferului

Șoferul este mereu responsabil pentru a fi bine odihnit. Mașina are unele funcții cu capacitate de avertizare în cazul în care manifestați semne de oboseală. Este important să opriți și să faceți o pauză la cel mai mic semn de oboseală, indiferent dacă funcția v-a avertizat sau nu.

Legislația și reglementările

Șoferul este întotdeauna responsabil pentru cunoașterea și respectarea legislației și reglementărilor locale. În cazul în care conduceți într-o regiune cu o legislație rutieră diferite, asigurați-vă că mașina este echipată conform legii și documentați-vă pentru a putea afla ce norme rutiere sunt diferite față de ce cunoașteți.

1.4. Modificările, reparațiile și montarea de accesorii

Modificările^[1], reparațiile și montarea de accesorii sau de echipament suplimentar necesită cunoștințe corespunzătoare și calitate atât a manoperei, cât și a pieselor. În caz contrar, există pericolul afectării funcționalității și siguranței mașinii. Înainte de a aduce modificări mașinii, contactați un dealer Volvo.

În ceea ce privește modificările^[2] aduse mașinii, Volvo vă recomandă cu insistență:

- să cereți, în prealabil, sfatul unui tehnician de service Volvo instruit și calificat;
- lucrările să fie făcute doar de către tehnicieni de service Volvo instruiți și calificați;
- piesele și accesoriile montate să fie aprobate de Volvo;^[3]
- piesele și accesoriile să fie montate conform instrucțiunilor lor de montare;
- transformările să respecte legislația și regulamentele locale^[4]

Pentru mai multe informații, contactați un dealer Volvo.

Avertizare

Sistemele ar putea fi afectate în mod negativ

Accesoriile neaprobate sau incorect montate pot afecta negativ performanța, comunicația și sistemele de siguranță ale mașinii. Anumite accesorii funcționează numai cu software-ul asociat, care trebuie instalat pe mașină.

Instalațiile electrice

Pentru instalațiile electrice suplimentare, este esențial să se utilizeze puncte de conectare corespunzătoare, pentru a asigura integritatea sistemului electric al mașinii. Mașina are un punct specific de legare la masă, proiectat pentru instalările aftermarket și care este separat de punctele rezervate componentelor critice. Volvo vă recomandă să contactați un atelier autorizat Volvo pentru orice instalație de natură electrică.

Gestionarea la terminarea perioadei de exploatare

Manipularea anumitor piese ale mașinii este periculoasă. Este obligatorie manipularea specială a mașinii atunci când la ea se efectuează lucrări de service sau la terminarea perioadei de exploatare a acesteia.

- Componentele electrice din mașină^[5] ar putea conține substanțe nocive și pot transmite curenți electrici mortali în cazul în care acestea sunt manipulate necorespunzător.
- Componente cum ar fi modulele airbag, dispozitivele de tensionare a centurilor de siguranță, coloana de direcție reglabilă și bateriile tip pastilă ar putea conține materiale cu perclorat.

Notă

Modificările neautorizate și răspunderea

Volvo nu acceptă să fie răspunzătoare pentru deteriorarea, cheltuielile suportate, vătămarea sau decesul cauzate de modificările efectuate asupra mașinii^[6], care nu au fost aprobate de către Volvo.

^[1] Modificările includ schimbări ale software-ului mașinii, inclusiv, dar fără limitare, tuningul.

^[2] Însemnând modificări, reparații și montarea de accesorii și echipament suplimentar

^[3] Este posibil ca accesoriile care nu sunt aprobate de Volvo să nu fi fost testate în mod special pentru a fi utilizate la mașină.

^[4] Se aplică atât pentru manopera transformării, cât și pentru utilizarea ulterioară a mașinii transformate.

^[5] De exemplu, bateriile.

^[6] Inclusiv, dar fără limitare la modificarea, repararea și montarea de accesorii sau de echipament suplimentar.

1.5. Găsirea numărului de identificare a vehiculului

Numărul de identificare al vehiculului^[1] poate fi găsit în mai multe moduri. În cazul în care contactați Volvo pentru întrebări sau probleme privind mașina, veți avea nevoie de codul VIN al mașinii.

Găsiți numărul într-unul din următoarele moduri:

- Pe afișajul central.
- Pe o etichetă pe tabloul de bord în apropierea marginii inferioare a parbrizului. Poate fi citit din exteriorul mașinii.
- În documentul de înmatriculare a mașinii.
- Prin contactarea unui tehnician de service, care îl poate recupera prin priza de diagnostică la bord.

Pe afișajul central

1. Apăsăți simbolul mașină  din bara inferioară și accesați **Setări**.
2. Accesați **Sistem** → **VIN number** → **Număr VIN**.

^[1] VIN

1.6. Aprobarea termenilor și condițiilor și colectarea datelor

În afișajul central, se vor afișa mesaje privind diferiți termeni și condiții și colectarea datelor^[1]. Pentru ca anumite aplicații și servicii să funcționeze corect, este necesar consimțământul dvs.

La prima utilizare a mașinii, se deschide un ghid în afișajul central, care vă asistă la efectuarea unor setări diferite. În legătură cu ghidul, se vor afișa mesaje prin care vi se solicită consimțământul pentru diferite tipuri de termeni și condiții și pentru colectarea informațiilor. Puteți face acest lucru și ulterior, în setări.

De asemenea, poate fi necesar să vă dați consimțământul pentru alte situații, de exemplu:

- Utilizați o aplicație sau un serviciu pentru prima dată.
- Adăugați un profil nou.
- Ștergeți un profil.
- Schimbați proprietarul mașinii.
- Resetați datele utilizatorului sau efectuați o resetare la valorile din fabrică.

Dacă decideți să nu acceptați setările de confidențialitate, este posibil să nu beneficiați de funcționalitatea completă a aplicațiilor și serviciilor.

Gestionarea setărilor de confidențialitate

1. Apăsați simbolul mașină  din bara inferioară și accesați **Setări**.
2. Accesați **Confidențialitate**.
3. Selectați setarea de confidențialitate pe care doriți să o modificați și urmați instrucțiunile din afișajul central.

Notă

Partajarea datelor cu Volvo

Puteți gestiona din setările de confidențialitate consimțământul dvs. privind partajarea datelor cu Volvo .

Înainte de a utiliza conexiunea la internet

Condițiile de utilizare trebuie acceptate o singură dată pentru mașină pentru a putea utiliza internetul.

Partajarea locației mașinii

Pentru a putea utiliza anumite aplicații și funcții trebuie să activați partajarea locației în mașină. De exemplu, partajarea locației este obligatorie pentru a utiliza serviciile de la distanță ale vehiculului prin intermediul Asistență Volvo și pentru aplicații precum Găsire mașină și aplicația Călătorii.^[2] Funcțiile hărții se bazează, de asemenea, pe partajarea locației. Dacă dezactivați partajarea locației din setările de confidențialitate, aceasta va fi dezactivată și pentru toate funcțiile sau aplicațiile care o utilizează.

Notă

Notificare generală privind confidențialitatea

În funcție de piața de comercializare pe care activează, Volvo Cars ar putea colecta și prelucra diverse tipuri de date cu caracter personal în diverse scopuri. Puteți găsi mai multe informații despre modul în care Volvo Cars prelucrează datele dvs. cu caracter personal în Notificarea generală privind confidențialitatea a Volvo Cars, disponibilă pe site-ul web al Volvo. În cazul în care există discrepanțe între manualul de utilizare și politica de confidențialitate în ceea ce privește prelucrarea datelor cu caracter personal, politica de confidențialitate are prioritate.

^[1] Datele se colectează pentru a furniza funcții optimizate pentru mașină, siguranță și aplicații.

^[2] Aplicația Călătorii poate colecta date precum poziția, viteza, kilometrajul mașinii și consumul de energie electrică.

1.7. Manipularea datelor înregistrate și colectate

Anumite informații despre starea și funcționarea mașinii sunt înregistrate și colectate din motive de calitate și siguranță. Acest lucru poate oferi o înțelegere a circumstanțelor legate de accidente rutiere care implică mașina și alte scenarii de utilizare.

Înregistratorul de date despre evenimente (EDR)

Conținutul acestui manual reprezintă starea manualului de utilizare la momentul tipăririi și poate să nu fie valabil în totalitate la un moment ulterior. Pentru informații suplimentare, consultați pe prima pagină notele complete privind precizările legale.

Acest vehicul este echipat cu un înregistrator de date privind evenimentele. Scopul acestuia este de a înregistra datele privind accidentele rutiere sau situațiile similare coliziunilor, precum declanșarea airbagurilor sau lovirea unui obstacol cu vehiculul pe șosea. Datele sunt înregistrate cu scopul de a înțelege modul în care sistemele vehiculului funcționează în astfel de tipuri de situații. EDR a fost conceput pentru a înregistra date privind dinamica vehiculului și sistemele de siguranță pentru un interval scurt de timp, de ex., cel mult 30 de secunde.

EDR din această mașină a fost conceput pentru a înregistra datele privind următoarele accidente rutiere sau situații similare coliziunilor:

- modul în care diverse sisteme din mașină au funcționat;
- dacă centurile de siguranță ale șoferului și pasagerului au fost cuplate sau tensionate;
- utilizarea de către șofer a pedalei de accelerație sau de frână;
- viteza de deplasare a vehiculului.

Astfel, se creează o mai bună înțelegere a circumstanțelor în care s-au produs accidentele rutiere, răniile și avariile. EDR înregistrează numai date în care se produc coliziuni altele decât cele superficiale. EDR nu înregistrează date în timpul condițiilor normale de condus. În mod similar, sistemul nu înregistrează niciodată cine conduce mașina sau locația geografică a incidentului de tip coliziune. Cu toate acestea, alte părți, precum poliția, pot utiliza datele înregistrate împreună cu tipul de date care identifică persoana, colectate în mod obișnuit după un accident rutier. Pentru a interpreta datele înregistrate, sunt necesare echipamente speciale și accesul la mașină sau la EDR.

Date suplimentare înregistrate

Pe lângă EDR, mașina este echipată cu un număr de computere concepute pentru a verifica și monitoriza continuu funcționarea mașinii. Acestea pot înregistra date din timpul condițiilor normale de condus, dar, în special, va înregistra erorile care afectează utilizarea și funcționarea mașinii sau la activarea funcției active de asistență pentru șofer.

Unele date înregistrate sunt necesare pentru a permite tehnicienilor de service și de întreținere să diagnosticheze și să remedieze erorile apărute la mașină. Informațiile înregistrate sunt necesare pentru a permite Volvo să se conformeze cerințelor legale impuse de legislație sau de autorități. Informațiile înregistrate în mașină sunt stocate în computer până la servisarea sau repararea mașinii.

Pe lângă cele de mai sus, informațiile înregistrate pot fi utilizate în formă combinată în scopuri de cercetare și dezvoltare de produse, în vederea îmbunătățirii continue a siguranței și calității mașinilor Volvo.

Volvo nu va contribui la dezvăluirea către terți a informațiilor de mai sus fără consimțământul proprietarului mașinii. Pentru a respecta legislația și regulamentele naționale, Volvo poate fi forțată să dezvăluie informații de această natură poliției sau altor autorități care pot revendica un drept legal pentru un astfel de acces. Pentru a putea citi și interpreta datele înregistrate, sunt necesare echipamente tehnice speciale cu care Volvo și atelierele cu care Volvo a semnat contracte le pot accesa. Volvo este responsabilă cu garantarea gestionării și păstrării în condiții de siguranță a informațiilor transferate către Volvo cu ocazia servisării și întreținerii și cu faptul că gestionarea respectă normele legale relevante. Pentru informații suplimentare, contactați un dealer Volvo.

TCAM

Mașinile echipate cu TCAM pot partaja date cu Volvo privind funcțiile de siguranță ale mașinii, precum și alte funcții din mașină. Datele sunt colectate pentru dezvoltarea produselor, urmărirea calității și a funcționării în condiții de siguranță, dar și pentru a îmbunătăți și monitoriza calitatea și funcțiile de siguranță ale mașinii. Scopul colectării este și de a gestiona activitățile de garanție ale Volvo Car Corporation, dar și de a respecta cerințele legale privind datele privind emisiile motorului.

1.8. Despre serviciile conectate și politica privind utilizarea corectă

Utilizarea serviciilor conectate ale mașinii este supusă unor condiții.

Politica privind utilizarea corectă

Utilizarea serviciilor de conectivitate, care fac parte din mașină, sun supuse prezentei politici privind utilizarea corectă.

Atunci când utilizați aceste servicii, vă exprimați acordul că nu veți efectua următoarele:

- trimite conținut ilegal, obscen, calomniator, amenințător, hărțuitor, instigator la ură, ofensator din punct de vedere al rasei sau etniei sau inadecvat de orice fel;
- utiliza serviciile încălcând legislația aplicabilă;
- utiliza serviciile în scop comercial.

Accesul dvs. la aceste servicii face parte din accesul partajat. Volvo își rezervă dreptul de a vă suspenda accesul la sau utilizarea serviciilor, dacă utilizarea de către dvs. implică volume foarte mari de date, disproporționate față de cele ale altor utilizatori. De asemenea, Volvo vă poate suspenda accesul din motive tehnice sau pentru a proteja alte funcții ale vehiculului.

1.9. Schimbarea proprietarului mașinii

Șoferul mașinii trebuie să fie înregistrat la Volvo pentru a putea utiliza toate funcțiile și serviciile. Prin urmare, în ceea ce privește schimbarea proprietarului, proprietarul actual va necesita ștergere pentru a permite accesul noului proprietar.

Proprietarul din momentul respectiv trebuie să înceteze dreptul de proprietate eliminând din aplicația Volvo Cars conexiunea mașinii sau vizitând un dealer Volvo. Noul proprietar poate, de asemenea, să obțină ajutor cu înregistrarea calității de proprietar contactând un dealer Volvo sau asistența Volvo.

Notă

Resetarea mașinii

În momentul în care proprietarul actual a reziliat calitatea de proprietar, se va efectua automat o resetare la setările din fabrică. Acest lucru înseamnă că profilurile, datele utilizatorilor și alte setări individuale vor fi eliminate.

Niciun proprietar?

Dacă mașina nu are un proprietar, puteți revendica dreptul de proprietate prin conectarea Volvo ID la profilul dvs. în setările profilului prin intermediul afișajului central. Asigurați-vă că aveți două chei în mașină, deoarece veți avea nevoie de ambele pentru procesul de configurare.

1.10. Resetarea datelor utilizatorilor

Puteți reseta datele utilizatorilor și setările de sistem din afișajul central.

Puteți reseta setările aplicației sau setările de rețea la valorile standard sau puteți efectua o resetare la valorile din fabrică. Dacă efectuați o resetare la valorile din fabrică, veți șterge profilurile, datele utilizatorilor și alte setări personalizate.

 **Notă**

Proprietar

Numai proprietarul poate reseta setările de rețea și să efectueze o resetare la valorile din fabrică.

Conexiunea aplicației

Dacă efectuați o resetare a mașinii la valorile din fabrică, aplicația va rămâne conectată și v-ar putea recrea profilul folosind datele din cloud. Pentru a evita acest lucru trebuie să eliminați din aplicația Volvo Cars conexiunea mașinii.

1. Apăsați simbolul mașină  din bara inferioară și accesați **Setări**.
2. Accesați **Sistem** → **Opțiuni resetare**.
3. Selectați ce doriți să resetați și urmați instrucțiunile din afișajul central.

1.11. Recomandări privind încărcarea în diferite regiuni

La relocarea sau la importul mașinii într-o nouă regiune, înregistrați acolo mașina și Volvo ID-ul. În acest fel, serviciile digitale vor funcționa corect, iar mașina va respecta legislația și reglementările locale.

Pentru asistență la înregistrarea mașinii într-o regiune nouă, contactați Asistența Volvo.

 **Notă**

Servicii disponibile

Serviciile disponibile pot varia în timp și de la o regiune la alta. Acest lucru poate avea un efect atunci când vizitați temporar altă regiune.

2. Conturi de utilizator, profiluri și servicii

Obțineți mai multe de la mașină prin personalizarea profilurilor utilizatorilor și conectarea acestora la aplicația pentru telefon. Acest lucru vă oferă acces la mai multe funcții și servicii, de ex., asistență în caz de probleme la drum.

Notă

Unele dintre serviciile disponibile pentru mașină necesită înregistrarea unui cont personal, de ex., un Volvo ID.

Pentru a profita la maximum de interacțiunea cu mașina:

- Conectați-vă cu Volvo ID-ul dvs
- Descărcați și conectați-vă la aplicația Volvo Cars de pe telefon.
- Configurați profilul de utilizator și personalizați setările mașinii, de ex., setările de ergonomie și ale preferințe.
- Conectați-vă cu contul dvs. Google.

2.1. Prima configurare a mașinii

Aveți la dispoziție un ghid care să vă ajute să configurați pentru prima dată mașina în vederea utilizării.

Ghidul de configurare a mașinii se lansează automat în afișajul central. Acesta vă oferă îndrumare către setarea profilului de utilizatori și a altor setări.

Sfat

Înainte de a primi mașina

Înainte de a începe, creați un Volvo ID și descărcați aplicația Volvo Cars. Aceste două elemente fac mai rapidă configurarea mașinii.

Ghidul de configurare acoperă următoarele aspecte:

- setările importante cum ar fi limba sistemului din mașina;
- conectarea mașinii la Volvo ID și la aplicația Volvo Cars;
- Consimțământul pentru termenii și condițiile aferente diverselor servicii din mașină, inclusiv servicii terțe
- configurarea accesului la Internet;
- consimțământul pentru actualizările software;
- Configurarea profilului dvs.

 **Notă**

Mențineți mașina parcată în timpul configurării

Mașina trebuie să staționeze și să fie în P atunci când parcurgeți ghidul de configurare.

Configurarea completă

Este recomandat să finalizați configurarea înainte de a începe să conduceți mașina. Dacă ieșiți din ghid înainte de a parcurge etapele necesare, anumite funcții nu vor fi disponibile până când nu finalizați procesul. Un memento privind configurarea se va afișa următoarea dată când conduceți mașina. De asemenea, puteți merge la setările profilului și să le completați oricând doriți.

Nu există ghidul?

Dacă mașina a fost deja configurată de către altcineva, de ex., de fostul proprietar, puteți reseta mașina prin rezilierea dreptului de proprietate. Acest lucru vă va permite să accesați din nou ghidul de configurare.

2.2. Volvo ID

Volvo ID este un cont personal care vă oferă acces la diverse servicii conectate la mașină. Puteți conecta Volvo ID la profilul dvs. în setările profilului.

Veți avea nevoie de ID-ul Volvo atunci când utilizați funcțiile de la distanță prin intermediul aplicației Volvo Cars.

 **Notă**

Serviciile disponibile pot varia în timp și depind atât de regiune, cât și de nivelul de echipare.

 **Sfat**

De asemenea, vă puteți conecta Volvo ID la profilul dvs. în setări.

2.2.1. Crearea unui Volvo ID

Creați un Volvo ID în aplicația Volvo Cars de pe telefon sau pe site-ul web Volvo.

În cazul în care doriți să utilizați aplicația Volvo Cars pentru a crea Volvo ID-ul dvs., asigurați-vă că aveți cea mai recentă versiune instalată pe telefon.

1. Deschideți aplicația de pe telefon sau accesați [volvocars.com](https://www.volvocars.com) [<https://www.volvocars.com>].

i Notă

Dacă utilizați site-ul web, conectați-vă.

2. Selectați opțiunea de creare a unui nou Volvo ID și urmați instrucțiunile.

i Notă

După crearea unui Volvo ID; confirmați adresa de e-mail pentru a finaliza activarea contului.

2.3. Aplicația Volvo Cars

Aplicația Volvo Cars vă permite să controlați anumite funcții și să interacționați cu mașina utilizând telefonul.

Aplicația Volvo Cars este disponibilă pentru telefoanele iPhone și Android. O puteți descărca gratuit din magazinul de aplicații aferent telefonului. Aplicația este actualizată periodic, prin urmare, verificați dacă aveți cea mai recentă versiune pe telefon.

i Notă

Conectarea cu Volvo ID

Conectați-vă la aplicație și la mașină utilizând același Volvo ID.

Acordarea consimțământului

Acordați consimțământul dvs. pentru serviciile Volvo din setările de confidențialitate pentru a putea conecta aplicația la mașină.

Verificarea conexiunii la internet

Aplicația Volvo Cars și mașina trebuie să fie conectate la internet pentru ca toate serviciile să funcționeze corect.

Ită ce puteți să faceți în aplicația Volvo Cars: ^[1]

- Verificarea nivelului de combustibil, a stării de încuiere și a altor stări ale mașinii
- Încuierea și descuierea portierelor
- Pornirea și oprirea climatizării la parcare
- Contactarea Volvo pentru asistență suplimentară
- Afișarea informațiilor despre cont

Notă

Dacă nu ați utilizat mașina timp de câteva zile, nu veți putea utiliza funcțiile la distanță din aplicație. Funcțiile vor fi disponibile din nou la pornirea mașinii.

[1] Serviciile disponibile pot varia în timp și de la o regiune la alta.

2.4. Introducere în Servicii Google

Conectarea cu contul Google vă oferă o experiență personalizată atunci când utilizați serviciile și aplicațiile Google, de ex., Maps.

Pentru a vă conecta la contul Google și beneficia de avantajele serviciilor Google, mașina necesită o conexiune la internet.

1. În cazul în care nu aveți încă un cont Google, accesați accounts.google.com/signup [https://accounts.google.com/signup] pentru a crea unul.
2. Conectați-vă la contul Google din afișajul central al mașinii și urmați instrucțiunile.

2.5. Personalizare și setări

Puteți personaliza multe din funcțiile și comportamentele mașinii prin accesarea setărilor.

Unde se găsesc setările

Setările și reglajele sunt disponibile în următoarele locații:

- Fila Setări din afișaj conține multe dintre setările și reglajele mașinii. Pentru a o accesa, apăsați simbolul mașină  din bara inferioară și accesați **Setări**. Există mai multe categorii de explorat în această filă.
- Unele ecrane și aplicații din mașină au propriile secțiuni de setări. Deschideți aplicația sau ecranul și căutați opțiunile disponibile de personalizare.
- Aplicația pentru mobil pentru mașina respectivă are setări conexe funcțiilor conectate și de distanță.

Tipuri de setări

Setările mașinii se aplică diferit, în funcție de tip. Cele mai multe setări sunt specifice unui profil de utilizator, dar unele se aplică tuturor utilizatorilor mașinii. Câteva setări sunt disponibile pentru ajustări numai la utilizarea profilului proprietarului, care are privilegii administrative.



Sfat

Experiență personalizată

Configurați profile de utilizatori pentru toți șoferii pentru a beneficia de o experiență personalizată. Există multe setări specifice profilurilor, care se aplică automat la selectarea profilului dvs.

Unele setări se aplică fără limită temporară din momentul în care le modificați, în timp ce altele se aplică numai temporar, de ex., până la finalul ciclului curent de condus.

2.6. Profiluri ale utilizatorilor mașinii

Pentru o experiență mai personalizată, puteți configura profiluri de utilizator pentru diferiți șoferi.

Pentru a accesa toate funcțiile mașinii, configurați un profil al utilizatorului. Ulterior, veți putea adăuga profiluri de șoferi secundari pentru mai mulți utilizatori. Fiecare profil de utilizator individual permite fiecărui șofer să își salveze propriile setări și reglaje personalizate, care se aplică automat la selectarea profilului.

Tip profil	Cine îl utilizează?
Proprietar	Profilul de utilizator permanent pentru proprietarul mașinii.
Invitat	Un profil de utilizator de invitat, disponibil pentru utilizatorii temporari ai mașinii.
Șofer secundar	Până la cinci profiluri de utilizatori suplimentari, pentru utilizatorii periodici ai mașinii.

Proprietarul are toate drepturile de administrator, iar șoferii secundari au numai o parte dintre acestea. Invitatul poate efectua unele reglaje, dar acel profil se resetează atunci când începeți să utilizați un alt profil.

Puteți găsi setările profilului în setări. Acolo, puteți efectua următoarele:

- adăuga și comuta între profile;
- restricționa accesul la profil;
- Conectați aplicația Volvo Cars la mașină
- Conectați cheile la profilul dvs.
- modifica numele de profil;
- deconectarea de la un profil;
- eliminarea profilului, în cazul în care sunteți un șofer secundar.

De asemenea, proprietarul poate face următoarele:

- elimină profilurile celorlalți șoferi.
- Activați o cheie Care Key și setați o limitare a vitezei pentru aceasta.

2.6.1. Comutarea profilelor

Conținutul acestui manual reprezintă starea manualului de utilizare la momentul tipării și poate să nu fie valabil în totalitate la un moment ulterior. Pentru informații suplimentare, consultați pe prima pagină notele complete privind precizările legale.

Puteți comuta între profilurile din afișajul central.

i Notă

Funcție disponibilă numai când mașina staționează

Puteți comuta profilele atunci când mașina staționează și este în P. De asemenea, nu va fi disponibilă în timpul anumitor sarcini.

Nu se poate comuta?

Dacă nu reușiți să comutați la un alt profil, pur și simplu veți utiliza profilul curent. Încercați din nou mai târziu.

Profil blocat?

Înainte de a utiliza un profil, poate fi necesar un cod PIN sau un model pentru a debloca un profil. Dacă nu este profilul dvs., puteți comuta la profilul dvs. sau puteți crea un profil nou.

1. Apăsați simbolul mașină  din bara inferioară și accesați **Setări**.
2. Accesați **Profiluri**.
3. Selectați profilul.

i Sfat

De asemenea, puteți schimba profilurile deschizând centrul de notificări și selectând profilul dvs. din selectorul de profiluri.

2.6.2. Adăugarea unui profil

Puteți adăuga profiluri noi în afișajul central.

La adăugarea unui profil nou, ghidul de configurare pornește automat în afișajul central. Acesta vă ghidează prin toate setările esențiale.

i Notă

În cazul în care nu finalizați ghidul de configurare, unele funcții și servicii vor fi indisponibile.

 **Sfat**

Proprietarul poate invita noi șoferi secundari în aplicația Volvo Cars. Mașina creează apoi automat un nou profil pentru Volvo ID-ul șoferului secundar în mașină.

Adăugarea unui profil din setările de profil

1. Apăsați simbolul mașină  din bara inferioară și accesați **Setări**.

 **Sfat**

Puteți apăsa simbolul profil din partea de sus pentru un acces rapid la setările de profil.

2. Accesați **Profiluri**.
3. Apăsați **Adăugare** și urmați instrucțiunile de pe afișajul central.

2.6.3. Eliminarea unui profil

Din afișajul central, puteți șterge profilul de utilizator.

 **Notă**

Nu puteți elimina profilul proprietarului sau cel al invitatului, dar le puteți reseta. Dacă doriți să resetați profilul proprietarului, efectuați o resetare la valorile din fabrică. Profilul proprietarului se resetează și la sfârșitul deținerii. Profilul invitatului se resetează la comutarea la un alt profil.

1. Apăsați simbolul mașină  din bara inferioară și accesați **Setări**.

 **Sfat**

Puteți apăsa simbolul profil din partea de sus pentru un acces rapid la setările de profil.

2. Accesați **Profiluri**.
 3. Selectați **Eliminare profil**.
- > Mașina va trece automat la profilul de invitat.

 **Sfat**

Proprietarul poate elimina profilurile de copilot din mașină accesând **Manage other profiles** în setările profilului. Proprietarul poate șterge profilurile de utilizator din mașină utilizând aplicația Volvo Cars. Acest lucru funcționează numai dacă un profil este conectat la un Volvo ID, în caz contrar, acesta nu va apărea în aplicația pentru mobil.

2.6.4. Atribuirea unei chei la un profil

Puteți atribui chei la profilul dvs.

În ghidul de configurare

Puteți atribui o cheie la profilul dvs. în timpul ghidului de configurare. La momentul oportun, așezați cheia pe cititorul de chei de rezervă și urmați instrucțiunile din afișajul central. Puteți face acest lucru ulterior, în setările profilului.

 **Sfat**

Atribuiți o cheie profilului pentru ca, la descuierea mașinii sau la deschiderea portierei șoferului cu cheia, profilul să fie selectat automat. Dacă utilizați o cheie care nu este atribuită niciunui profil, se va selecta profilul cel mai recent utilizat.

Atribuirea unei chei la un profil din setările de profil

1. Apăsați simbolul mașină  din bara inferioară și accesați **Setări**.

 **Sfat**

Puteți apăsa simbolul profil din partea de sus pentru un acces rapid la setările de profil.

2. Accesați **Profiluri** → **Chei mașină**.
3. Selectați cheia pe care doriți să o atribuiți și urmați instrucțiunile din afișajul central.

 **Notă**

În cazul în care cheia a fost deja atribuită unui alt profil, aceasta va fi mutată la profilul dvs. în schimb.

2.6.5. Gestionarea cheilor atribuite profilelor

Puteți gestiona cheile atribuite din setările profilului.

Notă

Puteți elimina numai cheile care sunt conectate la propriul profil.

1. Apăsați simbolul mașină  din bara inferioară și accesați **Setări**.

Sfat

Puteți apăsa simbolul profil din partea de sus pentru un acces rapid la setările de profil.

2. Accesați **Profiluri** → **Chei mașină**.

> Se va afișa o listă a tuturor cheilor atribuite.

3. Selectați cheia pe care doriți să o gestionați și urmați instrucțiunile din afișajul central.

2.6.6. Restricționarea accesului la un profil

Puteți restricționa accesul la un profil prin adăugarea unei blocări a profilului în afișajul central. Când blocarea profilului este activă, veți avea nevoie de un cod PIN sau de un model pentru a debloca acel profil.

1. Apăsați simbolul mașină  din bara inferioară și accesați **Setări**.

Sfat

Puteți apăsa simbolul profil din partea de sus pentru un acces rapid la setările de profil.

2. Accesați **Blocare profil** → **Profiluri**.

3. Selectați tipul de blocare preferat și urmați instrucțiunile din afișajul central.

2.6.7. Adăugarea unui cont la un profil

Puteți adăuga conturi diferite la profil, de ex., Volvo ID-ul dvs. și conturile din aplicații terțe.

Sfat

De asemenea, vă puteți conecta Volvo ID la profilul dvs. în setările profilului.

Adăugarea Volvo ID la profilul dvs. vă permite să accesați mașina din aplicația pentru mobil.

1. Apăsați simbolul mașină  din bara inferioară și accesați **Setări**.
 2. Accesați **Sistem** → **Conturi**.
 3. Selectați **Adăugare cont**.
- > Se va afișa o listă de conturi care pot fi adăugate.
4. Selectați contul pe care doriți să îl adăugați și urmați instrucțiunile din afișajul central.

În cazul în care doriți să eliminați un cont din profilul dvs., selectați contul și apăsați **Eliminare**.

2.7. Asistență Volvo

Asistență Volvo este un serviciu care furnizează asistență și acces la distanță la anumite funcții ale mașinii. Puteți contacta centrul de servicii Asistență Volvo în orice moment, pentru asistență.

În cazul în care experimentați probleme neașteptate pe carosabil, contactați Asistență Volvo. Probleme care pot apărea:

- mașina nu pornește;
- mașina suferă o defecțiune;
- aveți o pană.

Asistența Volvo este disponibilă în aplicația Volvo Cars și prin apăsarea butonului de asistență  din plafonul mașinii.

Notă

Nu pentru urgențe

În cazul în care aveți nevoie de asistență într-o situație de urgență, apăsați în schimb butonul SOS. Situațiile care pot necesita asistență de urgență includ accidente în trafic, boli acute și amenințări externe.

Mașină furată

În cazul în care mașina a fost furată și aveți nevoie de ajutor pentru a o urmări, contactați Asistența Volvo.^[1]

Un serviciu inclus

Asistență Volvo vine împreună cu mașinile Volvo Cars noi pentru primii ani de deținere.^[2] Pentru informații suplimentare privind mașina, contactați Asistența Volvo sau un dealer Volvo.

i Notă

În cazul în care nu aveți un contract pentru Asistență Volvo, veți putea utiliza serviciul la un cost suplimentar.

Termeni și condiții

Asistență Volvo va fi activă atât timp cât mașina este în uz, acceptând tehnologia pe care se bazează, de ex., conectivitatea la rețeaua mobilă a mașinii.

Anumite informații, inclusiv datele cu caracter personal, vor fi partajate cu Volvo pentru a putea utiliza Asistență Volvo.

i Notă

Volvo își rezervă dreptul de a reduce funcționalitatea Asistență Volvo în cazul în care va considera că aceasta nu mai poate fi menținută.

Dacă o mașină nu este utilizată timp de peste un an, se va considera că aceasta nu mai este în uz.

În cazul în care aveți nevoie de asistență sau aveți întrebări privind Asistență Volvo, contactați asistența pentru clienți Volvo.

^[1] Disponibilitatea și includerea variază între regiuni.

^[2] Disponibilitatea și includerea în mașinile noi variază între regiuni.

2.7.1. Apelarea Asistență Volvo pentru asistență rutieră

Pentru a contacta Asistență Volvo pentru asistență rutieră puteți apăsa butonul de asistență din plafonul mașinii.^[1] Puteți face acest lucru în cazul în care întâmpinați probleme neprevăzute pe șosea, de ex., dacă mașina nu pornește, mașina suferă o defecțiune sau aveți o pană.

i Notă

Nu pentru urgențe

În cazul în care aveți nevoie de asistență într-o situație de urgență, apăsați în schimb butonul SOS. Situațiile care pot necesita asistență de urgență includ accidente în trafic, boli acute și amenințări externe.

Utilizarea Asistență Volvo în străinătate

În cazul în care apăsați butonul de asistență  când sunteți în străinătate, veți contacta Asistență Volvo din țara de rezidență.

De asemenea, puteți utiliza aplicația pentru mobil pentru mașină pentru a contacta Asistență Volvo.



Butonul de asistență este amplasat în plafon, în partea din dreapta a consolei superioare.

1. Apăsați lung butonul de asistență timp de cel puțin 2 s.



- > Mașina efectuează un apel vocal către Asistență Volvo. De asemenea, trimite informații, de ex., locația și starea. Centrul de apeluri Asistență Volvo încearcă să comunice cu persoanele din mașină pentru a afla ce fel de ajutor necesită.

În cazul în care apelul eșuează, apelul către centrul de apeluri Asistență Volvo are capacitatea de a răspunde în funcție de informațiile trimise de mașină.

^[1] Disponibilitatea depinde de regiune.

2.8. Asistență în caz de urgență

În caz de urgență, mașina vă poate conecta la un centru de apeluri de urgență. Acest lucru se efectuează automat, ca răspuns la coliziunile severe, sau manual, apăsând butonul SOS din plafon. ^[1]

Notă

Numai pentru urgențe

Situațiile care pot necesita asistență de urgență includ accidente în trafic, boli acute și amenințări externe.

Construită să funcționeze după o coliziune

Contactarea unui centru de apeluri de urgență după o coliziune necesită ca sistemul să nu fie avariat grav. Sistemul a fost conceput să supraviețuiască unor coliziuni severe și are propria baterie de rezervă, în cazul în care alimentarea electrică normală nu mai este disponibilă.

La efectuarea unui apel de urgență, se produc următoarele:

1. Mașina efectuează un apel vocal către un centru de apeluri de urgență. De asemenea, trimite informații, de ex., locația și starea.
2. Centrul de apeluri de urgență încearcă să comunice cu persoanele din mașină pentru a afla ce fel de ajutor necesită.
3. În cazul în care apelul eșuează, apelul către centrul de apeluri de urgență are capacitatea de a răspunde în funcție de informațiile trimise de mașină.

Răspunsul automat în caz de urgență

Mașina încearcă automat să contacteze un centru de apeluri de urgență în cazul în care înregistrează o coliziune de peste un anumit nivel de severitate.^[2]

Utilizarea butonului SOS

Butonul SOS este amplasat în plafon, în partea din stânga a consolei superioare. Puteți afla mai multe despre butonul SOS al volanului într-o secțiune separată a manualului.

Dacă sistemul funcționează normal, LED-ul butonului SOS este alb. În alte cazuri, lumina poate deveni roșie sau poate clipi la intervale variabile.

Comportamentul LED-urilor	Descriere
Clipire	Sistemul efectuează o autoverificare.
Roșu constant cu simbolul SOS afișat pe afișajul pentru șofer	Sistemul a detectat o defecțiune critică. Se recomandă verificarea imediată în service.
Clipire moderată	Se inițiază un apel de urgență.
Clipire rapidă	Sistemul transmite date către serviciile de urgență.
Clipire lentă	Sistemul este conectat la serviciile de urgență.
Alb constant	Sistemul funcționează normal.

Notă

Nu este o urgență?

În cazul în care aveți nevoie de ajutor pe drum, dar nu vă aflați într-o situație de urgență, apăsați butonul de asistență  pentru a apela Asistență Volvo. Asistență Volvo vă poate ajuta în anumite situații, de ex., când mașina nu pornește, mașina suferă o defecțiune sau aveți o pană.

^[1] Disponibilitatea variază între regiuni. Pentru informații suplimentare, contactați Asistența Volvo.

[2] De ex., la declanșarea funcțiilor de siguranță, precum airbagurile sau dispozitivele de pretensionare ale centurilor de siguranță.

2.8.1. Apelarea serviciilor de urgență cu butonul SOS

O apăsare pe butonul SOS din plafonul mașinii vă conectează la un centru de apeluri de urgență. [1]

Notă

Numai pentru urgențe

Situațiile care pot necesita asistență de urgență includ accidente în trafic, boli acute și amenințări externe.

Nu este o urgență?

În cazul în care aveți nevoie de ajutor pe drum, dar nu vă aflați într-o situație de urgență, apăsați butonul de asistență  pentru a apela Asistență Volvo. Asistență Volvo vă poate ajuta în anumite situații, de ex., când mașina nu pornește, mașina suferă o defecțiune sau aveți o pană.

Utilizarea butonului SOS în străinătate

Dacă apăsați butonul SOS atunci când vă aflați în străinătate, veți contacta serviciile locale de urgență.



Butonul SOS este amplasat în plafon, în partea din dreapta a consolei superioare.

1. Apăsați lung butonul de asistență SOS timp de cel puțin 2 s.



- > Mașina efectuează un apel vocal către un centru de apeluri de urgență. De asemenea, trimite informații, de ex., locația și starea.

Centrul de apeluri de urgență încearcă să comunice cu persoanele din mașină pentru a afla ce fel de ajutor necesită.

În cazul în care apelul eșuează, apelul către centrul de apeluri de urgență are capacitatea de a răspunde în funcție de informațiile trimise de mașină.

^[1] Disponibilitatea variază între regiuni.

2.8.2. Modificarea destinatarului apelului de urgență

La apăsarea butonului SOS, mașina va apela în mod implicit un serviciu de urgență al Volvo. În cazul în care doriți ca mașina să apeleze în schimb un centru de urgențe, modificați acest lucru în setările de profil.

Notă

Setări implicite

În unele regiuni, mașina apelează un centru de urgență în mod implicit și nu serviciul de urgență al Volvo.

Nu se poate modifica destinatarul?

Capacitatea de a modifica destinatarul unui apel de urgență depinde de regiune și poate varia în timp.

1. Apăsați simbolul mașină  din bara inferioară și accesați **Setări**.
2. Accesați **Comenzi** → **Mai multe** → **Butonul SOS apelează serv. de urgență Volvo Cars**.
3. Selectați una din opțiuni.

3. Afișaje, software și telefon

Explorați modul în care interacționați cu mașina. Aici puteți găsi mai multe informații despre afișajele mașinii, funcțiile de conectivitate, sunet și media, aplicații din mașină, software și comandă vocală.



Puteți accesa oricare dintre funcțiile mașinii din afișaje, dar puteți face multe acțiuni de pe telefon.

O mașină conectată la internet permite accesul de la distanță și menținerea mașinii actualizate, prin descărcarea actualizărilor software. Aflați cum sunt toate conectate.

3.1. Afișaje

Diferitele afișaje prezintă informații privind mașina și condusul. De asemenea, puteți controla multe din funcțiile mașinii prin interacțiunea cu afișajele.



Locațiile afișajelor

- ① Afișajul pentru șofer
- ② Head-up display
- ③ Afișajul central

3.1.1. Afișajul central

Interacționați cu afișajul central pentru a controla și afișa informațiile despre mai multe funcții și funcționalități ale mașinii.



Afișajul central se află în centru tabloului de bord și se activează automat la deschiderea portierei șoferului.

Funcțiile utilizate în mod frecvent, de ex., climatizarea, setările și biblioteca de aplicații, pot fi accesate prin apăsarea simbolurilor din partea de jos a afișajului.

Sfat

Două persoane, de ex., șoferul și pasagerul din față, pot utiliza afișajul central simultan.

Exemple de funcții care pot fi vizualizate și controlate din afișajul central sunt:

- Navigația
- Playere media
- Aplicații din mașină
- Telefonul

Important

Nu utilizați obiecte ascuțite pe afișajul central deoarece acesta se poate avaria.

3.1.1.1. Ecrane în afișajul central

Aflați mai multe informații despre ecranele care se afișează în afișajul central.

Barele diferite vă furnizează informații despre stare, comenzi rapide în afișajul central pentru aplicații sau comenzi rapide și vă permit să navigați printre ecrane. Ecranele principale vă permit să utilizați și să accesați informațiile de navigație, aplicațiile din mașină, climatizarea și setările. De asemenea, sunt unele ecrane specializate pentru gestionarea unor funcții specifice ale mașinii.

Barele din afișajul central





Bara de stare din partea de sus a afișajului central afișează simboluri privind starea și aplicațiile mașinii, împreună cu ora și temperatura exterioră. Bara inferioară reprezintă principalul mod de navigare prin ecranele din afișajul central. Prin apăsarea simbolurilor, puteți accesa alte ecrane și funcții. Bara de stare și bara inferioară sunt vizibile, indiferent de ecranul pe care îl urmăriți.

În unele ecrane, bara contextuală se va afișa deasupra barei inferioare. Această bară conține comenzi rapide pentru funcțiile utilizate recent sau pentru aplicațiile care se afișează numai atunci când le utilizați. Uneori, aceste comenzi rapide sunt înlocuite cu comenzi rapide, care vă permit să controlați apelurile telefonice în curs și conținutul media atunci când ecranele asociate sau widgeturile nu sunt vizibile.

Ecranele principale

Următoarea listă conține ecranele principale care se afișează și le utilizați în afișajul central.

Conținutul acestui manual reprezintă starea manualului de utilizare la momentul tipăririi și poate să nu fie valabil în totalitate la un moment ulterior. Pentru informații suplimentare, consultați pe prima pagină notele complete privind precizările legale.

Ecranul de pornire	Ecranul de pornire prezintă o hartă de navigație mare și funcționează și ca un ecran de navigație. Sub hartă, se află widgeturi cu comenzi rapide pentru conținut media și telefon. Ecranul de pornire se accesează din alte ecrane prin apăsarea butonului de pornire — de sub bara inferioară.
Biblioteca de aplicații	Puteți accesa manualul, aplicațiile din mașină și magazinul de aplicații din acest ecran. Pentru a ajunge la acest ecran, apăsați simbolul bibliotecii de aplicații  din bara inferioară.
Ecranul Climatizare	Puteți modifica o varietate de setări de climatizare din acest ecran, de ex., activarea sau dezactivarea degivratorului și ajustarea setărilor de aer condiționat. Ecranul de climatizare se accesează prin apăsarea simbolului ventilatorului  din bara inferioară.
Ecranul Mașină	Această vizualizare vă oferă acces la vizualizările de comenzi rapide și setări, dar și la profilurile de utilizator. Împreună, acestea oferă o imagine generală a mașinii, care poate fi accesată apăsând simbolul mașină  din bara inferioară.
Ecranul Comenzi rapide	Acest ecran vă oferă acces rapid și ușor la unele din funcțiile mașinii, de ex., la plierea tetierelor. Puteți accesa ecranul de comenzi rapide apăsând simbolul mașină  din bara inferioară.
Ecranul Setări	Din acest ecran puteți accesa toate filele de setări diferite și ecranele pentru mașină. Puteți accesa ecranul de setări apăsând simbolul mașină  din bara inferioară.

Ecrane specializate

Următoarele ecrane sunt asociate unor funcții specifice din mașină.

Ecranul reglaje scaune	Puteți regla scaunele din ecranul de reglaje. De ex., puteți regla pernele laterale, dar și suportul lombar și extensia pernei scaunului.
Ecranul Parcare	Ecranul Parcare conține funcții care vă ajută la parcare. La afișare, va ocupa cea mai mare parte a afișajului central. În cazul în care ecranul Parcare nu se afișează automat atunci când este cazul, îl puteți accesa apăsând simbolul cameră  din bara contextuală, deasupra barei inferioare.

Notă

Suprapunere distragere a șoferului

Ceea ce observați și faceți în afișajul central depinde uneori dacă mașina se deplasează sau nu. Pentru a minimiza distragerea șoferului în timp ce mașina se deplasează, unele ecran devin indisponibile, de ex., anumite setări. Dacă se produce acest lucru, afișajul central prezintă suprapunerea de distragere a șoferului. Când mașina se oprește din deplasare, suprapunerea dispare și veți putea interacționa din nou cu ecranul.

3.1.1.2. Simboluri de stare în afișajul central

Simbolurile de stare sunt afișate în bara de stare din partea superioară a afișajului central. Simbolurile vă oferă informații importante despre starea sistemului mașinii.

Tipuri de simbol









Unele simboluri de stare, de ex., ceasul, vor fi vizibile în bara de stare. Altele sunt vizibile numai când o anumită funcție este activă, de ex., încărcarea wireless, sau chiar dezactivată. De asemenea, veți vedea simboluri care vă indică faptul că există o eroare, de ex., când aveți o problemă de conexiune la internet.

Notă

Căutați însemnătatea simbolurilor de stare cu care nu sunteți familiarizat. Este posibil ca acestea să nu se afișeze împreună cu informații sau notificări suplimentare.

Aceasta este o listă cu unele simboluri de stare, care se pot afișa în bara de stare. Nu este o listă exhaustivă, iar unele simboluri de stare se pot afișa în bara de stare din aplicații terțe.

Conținutul acestui manual reprezintă starea manualului de utilizare la momentul tipăririi și poate să nu fie valabil în totalitate la un moment ulterior. Pentru informații suplimentare, consultați pe prima pagină notele complete privind precizările legale.

	Ceasul	Ceasul indică ora curentă. Puteți selecta afișarea ceasului în format de 12 sau 24 de ore.
	Semnalul de internet mobil	Internetul mobil este activ și utilizat în mașină. Numărul de bare indică puterea semnalului.
	Eroare de internet mobil	Există o problemă la conexiunea la internetul mobil. Dacă vedeți acest simbol alături de un tip de conexiune, cum ar fi 3G sau LTE, înseamnă că mașina este conectată la o rețea, dar nu are o conexiune la internet funcțională.
	Lipsă conexiune la internet	În acest moment, mașina nu este conectată la internet.
LTE	Semnalul de internet mobil LTE	Mașina are o conexiune la internet mobil LTE.
E	Semnalul de internet mobil EDGE	Mașina are o conexiune la internet mobil EDGE.
3G	Semnalul de internet mobil 3G	Mașina are o conexiune la internet mobil 3G.
4G	Semnalul de internet mobil 4G	Mașina are o conexiune la internet mobil 4G.
R	Roaming activ	Roamingul este activ.
	Semnal Wi-Fi	Wi-Fi este activat și activ. Numărul de bare indică puterea semnalului. Dacă nu se afișează bare, conexiunea Wi-Fi este activă, dar semnalul lipsește.
	Eroare internet prin Wi-Fi	Există o problemă la conexiunea la internet prin Wi-Fi.
	Bluetooth conectat	Funcția Bluetooth este activată, iar un dispozitiv este conectat la mașină.
	Locație	Se partajează locația dvs.
	Încărcarea wireless este activă	Un dispozitiv se încarcă de la încărcătorul wireless.

3.1.1.3. Repornirea afișajului central

Puteți reporni afișajul central utilizând butonul Ecran de pornire de sub bara inferioară.

Dacă aveți probleme cu afișajul central, cum ar fi blocarea acestuia sau probleme de conectivitate, repornirea acestuia poate fi o modalitate de a rezolva aceste probleme.

1. Țineți apăsat butonul Ecran de pornire — de sub bara inferioară a ecranului central până când se stinge afișajul.
- > Pe afișajul central apare sigla Volvo pentru a indica repornirea.

3.1.1.4. Tastatura

Tastatura de pe afișajul central se afișează atunci când puteți introduce text sau cifre. Puteți personaliza multe dintre funcțiile acestora în setări.

Puteți utiliza tastatura de pe ecran pentru a scrie texte sau numere. De ex., la căutarea unei destinații în aplicația de navigație sau la introducerea unei parole pentru o rețea Wi-Fi.

Aspectul tastaturii se poate modifica, în funcție de tipul de câmp de introducere în care scrieți.

Tastatura acceptă unele moduri alternative de introducere a textului. Printre acestea se află:

- Introducerea prin glisare
- Voce-în-text
- Scris de mână



Sfat

Accesați magazinul de aplicații din biblioteca de aplicații pentru a descărca alte tastaturi pe care să le utilizați.

3.1.1.4.1. Modificarea limbii tastaturii

Puteți modifica limba pentru tastatura din afișajul central utilizând tastatura.

Modificați limba tastaturii atunci când doriți să introduceți text într-o altă limbă. Acest lucru poate fi util atunci când conduceți în afara țării și veți căuta o destinație sau o adresă în limba locală.



Notă

Pentru a putea modifica limba tastaturii, aceasta trebuie să aibă cel puțin o limbă disponibilă. În cazul în care aveți numai o singură limbă disponibilă, simbolul limbii nu se va afișa pe tastatură.

Modificarea limbii la următoarea limbă disponibilă

1. Apăsați simbolul limbii din partea de jos a tastaturii.
- > Limba disponibilă comută la limba următoare din lista de limbi disponibile.

Modificarea limbii la orice limbă disponibilă

2. Apăsați lung simbolul limbii din partea de jos a tastaturii.
- > Se va afișa o listă cu limbile disponibile.

3. Selectați limba pe care doriți să o utilizați.

> Limba tastaturii se modifică la cea pe care o selectați.



3.1.1.4.2. Adăugarea și eliminarea limbilor disponibile pentru tastatură

Puteți adăuga și elimina limbi pentru tastatură din setări

Puteți adăuga limbi pentru tastatura din afișajul central în cazul în care doriți să scrieți într-o limbă care nu este încă disponibilă. De asemenea, limbile pot fi eliminate de la tastatură în cazul în care nu mai aveți nevoie de acestea.

1. Apăsați simbolul mașină  din bara inferioară și accesați **Setări**.
2. Accesați **Sistem** → **Languages and input** → **Keyboard**.
3. Alegeți tastatura pentru care doriți să efectuați modificări.
4. Selectați **Languages**.

Adăugarea unei limbi

5. Apăsați simbolul de adăugare  deasupra limbilor disponibile momentan și căutați limba dorită.
 6. Selectați limba pe care doriți să o adăugați, apoi apăsați simbolul de descărcare .
- > Se va adăuga limba la lista de limbi disponibile pentru a fi utilizate cu tastatura.

Eliminarea unei limbi

7. Apăsați simbolul de editare  de deasupra listei de limbi disponibile momentan.
 8. Selectați limba pe care doriți să o eliminați din lista de limbi disponibile, apoi apăsați pe simbolul coșului de gunoi .
- > Se va elimina limba din lista de limbi disponibile pentru a fi utilizate cu tastatura.

3.1.2. Afișajul pentru șofer

Afișajul pentru șofer afișează notificările și informațiile privind condusul și mașina.



Afișajul pentru șofer este amplasat în fața șoferului, în spatele volanului.

Afișajul pentru șofer se activează la deschiderea portierei și se stinge dacă nu este utilizat pentru o scurtă perioadă de timp. Pentru a-l reactiva, deschideți o portieră sau rotiți butonul de pornire la dreapta și eliberați-l rapid.

Utilizați butoanele de pe volan pentru a interacționa cu afișajul și pentru a controla ceea ce se afișează pe ecran.

Exemple de informații care se pot afișa în afișajul pentru șofer:

- Simbolurile de avertizare și indicatoare
- Viteza
- Navigația
- Mesajele de notificare
- Indicatorul de nivel de combustibil
- Contorul de parcurs

Moduri de afișare

Puteți selecta unul dintre cele două moduri ale afișajului pentru șofer: **Calm** și **Map (Hartă)**. Utilizați butonul de mod  pentru afișajul pentru șofer de pe volan pentru a modifica modul afișajului.

Calm Se afișează informațiile esențiale, de ex., viteza precum și avertismentele și simbolurile semnalizatoarelor.

Map (Hartă) Afișajul pentru șofer afișează traseul actual de navigație pe o hartă, precum și informațiile de bază privind condusul și mașina.

Avertizare

În cazul în care afișajul pentru șofer se dezactivează, nu se aprinde sau este numai parțial lizibil, nu utilizați mașina. Acest lucru se întâmplă atunci când șoferul nu va primi avertizări și informații despre starea mașinii, care sunt afișate în afișajul pentru șofer, precum cele legate de frâne, airbaguri sau alte sisteme de siguranță. În cazul în care există o problemă cu zona de informații pentru șofer, contactați un atelier autorizat Volvo.

Sfat

Puteți modifica setările pentru afișajul pentru șofer din afișajul central.

3.1.2.1. Simbolurile de avertizare și indicatoare

Simbolurile din afișajul pentru șofer vă indică starea diverselor sisteme din mașină. Unele arată dacă un sistem este activ și dacă funcționează cum trebuie, iar altele vă anunță informații importante sau defecțiunile detectate.

Culorile și tipurile simbolurilor

Anumite simboluri reprezintă avertismente ce necesită reacție imediată, iar altele indică starea curentă a unor funcții specifice. Culoarea simbolului semnifică, aproximativ, nivelul de importanță. Simbolurile roșii sunt cele mai urgente, iar simbolurile portocalii reprezintă alertele și avertismentele mai puțin urgente. Simbolurile altor culori transmit, de obicei, informații de stare despre funcțiile mașinii.

Sfat

Căutați informații despre semnificația simbolurilor cu care nu v-ați familiarizat. Multe dintre simboluri vor apărea împreună cu o notificare ce furnizează informații suplimentare.



Avertisment

S-a detectat o defecțiune ce ar putea afecta siguranța sau capacitatea de conducere a mașinii.



Avertisment privind sistemul de frânare

S-a detectat o defecțiune la sistemul de frânare. Acționați imediat și contactați un atelier autorizat Volvo.



Avertisment privind frâna de parcare

Aprinderea constantă a simbolului indică faptul că frâna de parcare a fost acționată. Clipirea indică o defecțiune a frânei de parcare.



Avertizare eroare de sistem electric

S-a detectat o defecțiune la sistemul electric al mașinii. Acționați imediat și contactați un atelier autorizat Volvo.



Apel de urgență

Există o problemă la sistemul de apeluri de urgență.

























Memento centură de siguranță









Cineva din mașină nu poartă centura de siguranță.



Avertizare SRS

S-a detectat o defecțiune la airbag sau la sistemele de siguranță aferente. Acționați imediat și contactați un atelier autorizat Volvo.

	Avertizare pericol de coliziune	Există un risc de coliziune cu un alt vehicul, un pieton, un ciclist sau un animal mare.
	Temperatură ridicată a motorului	Motorul este prea fierbinte.
	Presiune scăzută a uleiului	Presiunea uleiului de motor este prea scăzută.
	Informații	S-a produs o problemă la unul dintre sistemele mașinii.
	Avertisment privind sistemul de frânare	S-a detectat o defecțiune la sistemul de frânare.
	Avertisment de la sistemul de antiblocare la frânare	Sistemul de antiblocare la frânare a fost decuplat. Frânele cu saboți încă funcționează, dar fără funcția de antiblocare la frânare.
	Avertizare sistem de control al emisiilor	S-a detectat o eroare la sistemul de control al emisiilor. Contactați un atelier autorizat Volvo și duceți mașina pentru o verificare.
	Eroare Lane Keeping Aid	Există o eroare la sistemul Lane Keeping Aid. ^[1]
	Avertizare asistență la păstrarea benzii de rulare din stânga	Sunteți prea aproape sau încălcați marcajele benzii de rulare din stânga mașinii.
	Avertizare asistență la păstrarea benzii de rulare din dreapta	Sunteți prea aproape sau încălcați marcajele benzii de rulare din dreapta mașinii.
	Avertisment de presiune în anvelope	Aprinderea constantă a simbolului indică o presiune scăzută în anvelope. O clipire urmată de iluminare constantă indică o defecțiune a sistemului sau incapacitatea de a măsura presiunea în anvelope.
	Alertă privind sistemul de stabilitate	Un simbolul care clipește indică faptul că sistemul de stabilitate este în curs de intervenție. Aprinderea constantă a simbolului indică o defecțiune a sistemului.
	Sistem de stabilitate dezactivat	Sistemul de stabilitate a fost dezactivat.
	Problemă sistem risc de coliziune	Sistemul de risc de coliziune nu este disponibil sau funcționează la performanță redusă.
	Lampă de ceață spate aprinsă	Este aprinsă lampa de ceață spate.
	Defecțiune sistem de faruri	Există o problemă la sistemul de faruri.
	Fază lungă automată activă	Faza lungă automată este activă.
	Fază lungă manuală activată	Faza lungă manuală este aprinsă.
	Menținere automată	Funcția de frânare cu menținere automată este activă. Mașina frânează automat la oprirea completă.
	Semnalizatorul stânga	Semnalizatorul stânga este activ și indică luarea unui viraj la stânga.
	Semnalizatorul dreapta	Semnalizatorul dreapta este activ și indică luarea unui viraj la dreapta.
	lămpile de poziție;	Lămpile de poziție sunt aprinse.

	Fază lungă automată activată	Faza lungă automată este activată.
	Nu s-a detectat cheia mașinii	Mașina nu a putut detecta cheia la pornirea mașinii.
	Driver Alert	Funcția de alertă șofer este activă.
	Asistența de păstrare a benzii de rulare activă și marcaje rutiere stânga detectate	Asistența la păstrarea benzii de rulare este activă și a detectat marcajele rutiere în partea stângă a mașinii.
	Asistența de păstrare a benzii de rulare activă și marcaje rutiere dreapta detectate	Asistența la păstrarea benzii de rulare este activă și a detectat marcajele rutiere în partea dreaptă a mașinii.
	Asistența de păstrare a benzii de rulare activă și marcaje rutiere detectate	Asistența la păstrarea benzii de rulare este activă și a detectat marcajele rutiere pe ambele părți ale mașinii.
	Asistența la păstrare a benzii de rulare activă și marcaje rutiere nedetectate	Asistența la păstrarea benzii de rulare este activă și nu a detectat marcajele rutiere.
	Lane Keeping Aid dezactivat	Sistemul Lane Keeping Aid este dezactivat.
	Senzorul de ploaie	Este activ senzorul de ploaie.

[1] La indicarea erorii, funcția se dezactivează.

3.1.2.2. Indicatorul de nivel de combustibil

Indicatorul de nivel de combustibil indică cantitatea de combustibil din rezervor, precum și o autonomie estimată.

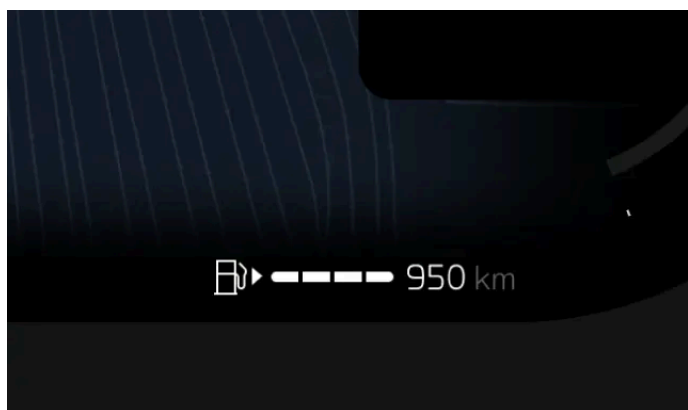

Indicatorul de nivel de combustibil se afișează permanent în afișajul pentru șofer.

Combustibilul existent

Indicatorul de nivel de combustibil indică cantitatea de combustibil existentă în rezervorul mașinii. Când cantitatea din rezervor este scăzută, se va afișa simbolul pompei de combustibil.

Indicatorul de nivel de combustibil indică și o autonomie estimată cu acea cantitate de combustibil pentru a indica distanța care poate fi parcursă până la golirea rezervorului. Contorul de parcurs calculează autonomia în funcție de consumul mediu de combustibil în ultimii 30 km (20 mile) și de cantitatea de combustibil existentă în rezervor. În momentul în care se afișează o linie întreruptă în locul autonomiei, cantitatea de combustibil din rezervor nu este suficientă pentru a calcula autonomia și ar trebui să alimentați cu combustibil cât mai repede posibil.

 **Notă**

Stilul de condus poate afecta diferit autonomia estimată cu cantitatea de combustibil.

3.1.3. Head-up display

Head-up display proiectează informații din afișajul pentru șofer pe parbriz, în fața șoferului.

Unitatea de afișare, care proiectează informațiile printr-un capac de sticlă, se află în tabloul de bord.

Exemple de informații care pot fi afișate în head-up display:

- Viteza
- Avertizări
- Indicații de orientare
- Apeluri telefonice

Puteți ajusta luminozitatea, poziția și rotația head-up display-ului, precum și pornirea și oprirea acestuia din setări.

 **Notă**

Anumiți factori pot afecta abilitatea de a vedea informații în head-up display. De exemplu:

- purtarea de ochelari polarizați;
- poziționarea necentrată în scaun;
- condiții de lumină nefavorabile.

 **Important**

Pentru a evita deteriorarea afișajului, nu depozitați obiecte pe capacul de sticlă și asigurați-vă că obiectele nu pot cădea pe acesta.

3.1.3.1. Reglarea head-up display-ului

Puteți ajusta luminozitatea, poziția și rotația head-up display-ului din setări.

Conținutul acestui manual reprezintă starea manualului de utilizare la momentul tipării și poate să nu fie valabil în totalitate la un moment ulterior. Pentru informații suplimentare, consultați pe prima pagină notele complete privind precizările legale.

1. Apăsați simbolul mașină  din bara inferioară și accesați **Setări**.
 2. Accesați **Comenzi** → **Lumini și afișaje** → **Afișaje**.
 3. Pentru setarea head-up display pe care doriți să o modificați, apăsați **Reglare**.
 4. Utilizați butoanele din partea dreaptă a volanului pentru a ajusta head-up display.
-

3.1.4. Setările de sistem

Puteți modifica setările de sistem astfel încât mașina va afișa informațiile în funcție de preferințe.

Puteți modifica un număr de setări de sistem, printre care:

- Limba sistemului
 - Oră și dată
 - Unități de măsură
 - Limbi ale tastaturii
-

3.1.4.1. Modificarea orei și datei

Puteți modifica manual data, ora și fusul orar din setări.

Implicit, mașina utilizează informații de pe internet pentru a modifica automat data, ora și fusul orar pentru dvs. De asemenea, puteți efectua manual aceste modificări, precum și formatul ceasului, din setări.

1. Apăsați simbolul mașină  din bara inferioară și accesați **Setări**.
 2. Accesați **Sistem** → **Date and time**.
 3. În cazul în care **Automatic date and time** și **Automatic time zone** sunt activate, dezactivați-le.
 4. Selectați setarea dorită și efectuați modificările necesare.
- > Modificările vor apărea pe afișaj.
Ceasul din bara de stare din afișajul central se actualizează în cazul în care efectuați modificări la setarea de oră.

Sfat

Puteți modifica formatul orei pentru a fi afișat în formatul de 24 de ore sau de 12 ore.

3.1.4.2. Schimbarea limbii sistemului

Puteți schimba limba sistemului mașinii din setări.

În cazul în care doriți ca sistemul mașinii să fie într-o limbă diferită de cea actuală, modificați limba sistemului.

Important

Selectați o limbă de sistem pe care o puteți înțelege. Mașina vă comunică informații și notificări critice pentru siguranță prin intermediul mesajelor, prin urmare, trebuie să le înțelegeți în orice moment.

Notă

La modificarea limbii sistemului, se va modifica și limba asistentului digital.

1. Apăsați simbolul mașină  din bara inferioară și accesați **Setări**.
 2. Accesați **Sistem** → **Languages and input** → **Languages**.
 3. Selectați limba la care doriți să efectuați schimbarea.
- > Afișajele vor indica noua limbă.

3.1.4.3. Modificarea unităților de măsură ale sistemului

Puteți modifica unitățile de măsură, de ex., pentru viteză și distanță.

Sfat

La condusul în alte țări, poate fi utilă modificarea unităților de măsură la cele locale. Poate fi util mai ales în cazul în care indicatoarele rutiere indică distanțe și viteze în unități diferite de cele afișate în mod curent de mașină.

1. Apăsați simbolul mașină  din bara inferioară și accesați **Setări**.
 2. Accesați **Sistem** → **Units**.
 3. Selectați unitățile de măsură pe care doriți să le afișeze mașina.
- > Mașina va afișa unitățile în noul format.

3.2. Telefonul

Conectați telefonul la mașină prin Bluetooth pentru a-l putea utiliza în timpul condusului. Când nu sunteți în apropierea mașinii, puteți utiliza telefonul pentru a citi manualul sau pentru a utiliza de la distanță unele funcții ale mașinii prin aplicația Volvo Cars.

Conectarea telefonului la mașină

Conectarea prin Bluetooth a telefonului la mașină vă permite să îl utilizați utilizând interfața mașinii. Puteți reda conținut media direct de pe telefon pe mașină, precum și să partajați conexiunea la internet a acestuia.

Puteți utiliza comanda vocală sau afișajul central pentru a căuta contacte, a efectua și a primi apeluri și a răspunde la mesaje text^[1] fără a atinge telefonul.

Alte utilizări ale telefonului

Utilizarea telefonului cu mașina nu se limitează numai la perioada în care sunteți în interiorul mașinii. Descărcați aplicația Volvo Cars pentru a utiliza anumite funcții ale mașinii sau pentru a citi manualul, atunci când nu sunteți în apropierea mașinii.

^[1] Se aplică numai la telefoanele cu Android sau la telefoanele cu iOS 13 sau o versiune ulterioară.

3.2.1. Conectarea telefonului la mașină

Conectați telefonul la mașină prin Bluetooth pentru a utiliza telefonul prin intermediul interfeței mașinii.

Activați Bluetooth atât la mașină, cât și pe telefon, pentru a le putea asocia. Puteți activa Bluetooth din setări. Setări telefonul ca vizibil pentru ca mașina să îl poată identifica în timpul asocierii.

1. Apăsați simbolul mașină  din bara inferioară și accesați **Setări**.
2. Accesați **Conectivitate** → **Bluetooth**.
3. Selectați dispozitivul pe care doriți să îl asociați cu mașina din lista de dispozitive disponibile.

4. Verificați dacă, din afișajul central, codul de confirmare se potrivește cu cel afișat pe telefon.
 5. Acceptați setările și solicitările de permisiuni care se afișează pe telefon ^[1].
- > În acest moment, telefonul este conectat la mașină. Acesta se va conecta automat următoarea dată, atât timp cât funcția Bluetooth este activată pe telefon.

 **Notă**

Puteți avea mai multe telefoane asociate cu mașina, dar numai un singur telefon va fi conectat la mașină la un moment dat. Pentru a modifica telefonul activ, selectați-l din lista de dispozitive asociate sau adăugați un dispozitiv nou.

Probleme cu conectarea?

Dacă aveți probleme cu conectarea telefonului la mașină prin Bluetooth, încercați să conectați un alt telefon pentru a verifica dacă problema este la telefon sau la mașină. Dacă problema persistă, eliminați toate dispozitivele salvate din setările Bluetooth ale autovehiculului și încercați să conectați din nou telefonul.

- ^[1] Veți putea conecta în continuare telefonul la mașină, chiar dacă ignorați solicitările de permisiuni, dar cu o funcționalitate redusă.

3.2.2. Utilizarea telefonului în mașină

Puteți utiliza telefonul din afișajul central și cu ajutorul comenzii vocale.

 **Important**

Respectați toate legile și reglementările locale privind utilizarea telefonului mobil în timp ce conduceți.

 **Notă**

Pentru a putea utiliza aceste funcții, conectați telefonul la mașină prin Bluetooth și acceptați permisiunile de setări aferente telefonului.





Apelarea

Puteți efectua și răspunde la apelurile telefonice din mașină în mai multe moduri. Puteți efectua următoarele:

- Răspundeți și respingeți apeluri primite din afișajul central.
- Apelați un contact în timp ce conduceți solicitând asistentului digital să apeleze în locul dvs.
- Utilizați aplicația de telefon din mașină, din afișajul central, pentru a apela contacte sau pentru a introduce un număr de telefon utilizând tastatura de pe ecran.

Conținutul acestui manual reprezintă starea manualului de utilizare la momentul tipăririi și poate să nu fie valabil în totalitate la un moment ulterior. Pentru informații suplimentare, consultați pe prima pagină notele complete privind precizările legale.

Pe afișajul central se va indica faptul că sunteți într-un apel în desfășurare. În cazul în care deschideți aplicația de telefon din mașină în timpul unui apel în curs, puteți efectua următoarele:

- Opriți și activați sunetul de la microfon .
- Modificați intrarea și ieșirea audio, de ex., prin microfonul mașinii sau al telefonului mobil sau prin difuzoare .
- Terminați apelul .
- Utilizați tastatura pentru a introduce numere, de ex., când selectați o opțiune dintr-un meniu .

În cazul în care primiți un al doilea apel în cursul unui apel în desfășurare, răspunsul la al doilea apel telefonic pune automat primul apel în așteptare. Puteți comuta între două apeluri apăsând simbolul de comutare .

Mesagerie

Puteți scrie și trimite mesaje text utilizând asistentul digital, prin comanda vocală^[1]. În cazul în care primiți un mesaj text, se va afișa o notificare în afișajul central cu următoarele opțiuni:

- **Play** pentru a asculta mesajul citit cu voce de către asistentul digital.
- **Mute** pentru a nu mai primi notificări de mesaje noi de la o anumită conversație cât timp rămâneți în mașină.

De asemenea, puteți ignora notificarea și vizualiza ulterior în centrul de notificări.

Accesarea și căutarea contactelor

Utilizați aplicația de telefon din mașină pentru a căuta un anumit contact. Efectuați următoarele:

- Apăsați simbolul de căutare .
- Accesați fila de contacte și introduceți numele.
- Accesați fila tastaturii și introduceți numerele.

De asemenea, solicitați asistentului digital să găsească contactul pe care îl căutați.

^[1] Se aplică numai la telefoanele cu Android sau la telefoanele cu iOS 13 sau o versiune ulterioară.

3.2.3. Comutarea între telefoanele asociate

Din setări, puteți modifica telefonul asociat prin Bluetooth și conectat la mașină.

Mașina se poate conecta la și memoriza mai multe telefoane, dar numai un singur telefon poate fi conectat activ la un moment dat.

În cazul în care doriți să comutați conexiune Bluetooth la un nou dispozitiv, asociați-l mai întâi cu mașina. Puteți face acest lucru din setări.

Înainte de a comuta la un dispozitiv asociat diferit, verificați dacă Bluetooth este activat pe dispozitivul la care doriți să comutați.

1. Apăsați simbolul mașină  din bara inferioară și accesați **Setări**.
2. Accesați **Conectivitate** → **Bluetooth**.
3. Apăsați pe numele telefonului la care doriți să vă conectați.
4. Selectați serviciile pentru care doriți să utilizați telefonul, de ex., media sau servicii de telefonie.

Sfat

Puteți comuta între dispozitive și din ecranul pentru telefon din afișajul central apăsând simbolul pentru comutarea între dispozitive .

În cazul în care nu puteți vizualiza dispozitivul la care doriți să comutați în lista de dispozitive asociate, încercați să îl asociați din nou cu mașina.

3.2.4. Apple CarPlay

Pentru a vă utiliza iPhone-ul prin intermediul mașinii, conectați telefonul printr-un cablu USB și activați Apple CarPlay.

Apple CarPlay vă oferă un alt mod de a utiliza un telefon iPhone utilizând interfața mașinii. Puteți utiliza anumite aplicații de comunicare, navigație și media de pe iPhone utilizând afișajul central, dar și butoanele de pe volan și comenzile vocale.

Important

Legislația și reglementările locale

Respectați toate legile și reglementările locale privind utilizarea telefonului mobil în timp ce conduceți.

Conținutul CarPlay

Volvo nu își asumă responsabilitatea pentru conținutul disponibil în Apple CarPlay.

Notă

Compatibilitatea telefonului și aplicațiile acceptate

Apple CarPlay funcționează doar cu iPhone-uri, dar nu funcționează cu toate modelele de iPhone. Pentru a afla dacă iPhone-ul dvs. este compatibil sau pentru a afla mai multe despre aplicațiile acceptate, accesați site-ul web al Apple www.apple.com/ios/carplay. [<https://www.apple.com/ios/carplay>]

Sfat

CarPlay nu este instalat?

Dacă mașina dvs. nu are preinstalată aplicația CarPlay, o puteți instala ulterior. Contactați un dealer Volvo pentru a solicita informații despre instalarea CarPlay în mașina dvs.

Păstrați telefonul actualizat

Păstrați-vă iPhone-ul și aplicațiile actualizate la cele mai recente versiuni.

Conectarea telefonului iPhone și pornirea CarPlay

Notă

Dezactivarea Bluetooth pentru a utiliza CarPlay

Nu puteți activa CarPlay simultan cu funcția Bluetooth a mașinii. Pentru a utiliza CarPlay, dezactivați funcția Bluetooth a mașinii.

Activarea Siri și conexiunea la internet

Pentru a putea utiliza CarPlay, activați Siri pe iPhone; este necesară o conexiune activă la internet.

Conectați telefonul iPhone la mașină conectând un cablu adaptor USB-C-la Lightning la iPhone și la portul USB al mașinii, cel cu o margine albă în jurul lui. Dacă utilizați CarPlay pentru prima dată, acceptați termenii și condițiile din afișajul central, apoi CarPlay va porni. Dacă ați utilizat CarPlay înainte, aplicația va porni automat în momentul în care conectați telefonul la mașină.

Ecranul CarPlay

Puteți accesa vizualizarea CarPlay prin deschiderea aplicației CarPlay din biblioteca de aplicații. Dacă simbolul CarPlay  este afișat în bara contextuală, puteți accesa vizualizarea și prin apăsarea acestui simbol.

Conținutul acestui manual reprezintă starea manualului de utilizare la momentul tipăririi și poate să nu fie valabil în totalitate la un moment ulterior. Pentru informații suplimentare, consultați pe prima pagină notele complete privind precizările legale.

După activare, ecranul CarPlay va ocupa întregul afișaj central. Cu toate acestea, bara inferioară și bara contextuală vor fi în continuare vizibile în orice moment dacă doriți să reveniți la sistemul propriu al mașinii.

Navigația prin CarPlay

Puteți utiliza aplicațiile de navigație de pe iPhone prin intermediul Apple CarPlay. Dacă începeți un traseu de navigație prin CarPlay, puteți vedea ghidarea în vizualizarea CarPlay de pe afișajul central, precum și pe afișajul pentru șofer. Dacă urmați un traseu de navigație în aplicația de navigație proprie a mașinii apoi începeți un alt traseu de navigație în CarPlay, navigația de pe afișajul pentru șofer pentru aplicația proprie a mașinii se va încheia.

Utilizarea Siri

Dacă doriți să utilizați Siri în locul asistentului digital integrat al mașinii, apăsați lung butonul pentru comandă vocală  de pe volan atunci când CarPlay este activ.

Puteți utiliza Siri pentru a vă fi citite mesajele și pentru a scrie și trimite mesaje. Siri va citi și va scrie mesaje în limba selectată în setările Siri de pe iPhone. Dacă scrieți un mesaj prin Siri, acesta nu va apărea pe afișajul central, dar va fi afișat pe iPhone-ul dvs.

3.2.5. Android Auto™

Pentru a vă utiliza telefonul Android™ prin intermediul mașinii, conectați-l printr-un cablu USB și activați Android Auto™.

Android Auto vă oferă o altă modalitate de a vă utiliza telefonul Android prin intermediul interfeței mașinii. Cu Android Auto puteți accesa în siguranță aplicațiile de comunicare, navigație și media ale telefonului dvs. prin intermediul afișajului central, precum și al butoanelor de pe volan.

Important

Legislația și reglementările locale

Respectați toate legile și reglementările locale privind utilizarea telefonului mobil în timp ce conduceți.

Conținutul Android Auto

Volvo nu își asumă responsabilitatea pentru conținutul disponibil în Android Auto.

Notă

Compatibilitatea telefonului și aplicațiile acceptate

Android Auto funcționează doar cu telefoanele Android, dar nu funcționează cu toate modelele de telefoane. Pentru a afla dacă telefonul dvs. este compatibil sau pentru a afla mai multe despre aplicațiile acceptate, accesați site-ul web Android Auto www.android.com/auto/ [<https://www.android.com/auto/>].

Mărcile comerciale Google și compatibilitatea

Google, Android și Android Auto sunt mărci comerciale ale Google LLC. Sunt necesare un telefon Android compatibil și un abonament de date activ compatibil.

Sfat

Păstrați telefonul actualizat

Păstrați-vă telefonul și aplicațiile actualizate la cele mai recente versiuni.

Conectați-vă telefonul și porniți Android Auto

Notă

Instalați Android Auto pe telefon și obțineți o conexiune activă la internet

Pentru a putea utiliza Android Auto trebuie să aveți aplicația Android Auto instalată pe telefon și o conexiune activă la internet.

Conectați-vă telefonul la mașină cuplând un cablu USB corespunzător la telefon și la portul USB al mașinii care are o margine albă în jurul lui. Dacă utilizați Android Auto pentru prima dată, trebuie să acceptați termenii și condițiile de pe afișajul central, apoi se va lansa Android Auto. Dacă ați utilizat anterior Android Auto, aplicația va porni automat în momentul în care conectați telefonul la mașină.

Vizualizarea Android Auto

Puteți accesa vizualizarea Android Auto prin deschiderea aplicației Android Auto din biblioteca de aplicații. Dacă simbolul Android Auto  este afișat în bara contextuală, puteți accesa vizualizarea și prin apăsarea acestui simbol.

După activare, vizualizarea Android Auto va ocupa întregul afișaj central. Cu toate acestea, bara inferioară și bara contextuală vor fi în continuare vizibile în orice moment dacă doriți să reveniți la sistemul propriu al mașinii.

Navigarea utilizând Android Auto

Puteți utiliza aplicațiile de navigație de pe telefon prin intermediul Android Auto. Dacă începeți un traseu de navigație prin intermediul Android Auto puteți vedea ghidarea în vizualizarea Android Auto de pe afișajul central, precum și pe afișajul pentru șofer. Dacă urmați un traseu de navigație în aplicația de navigație proprie a mașinii apoi începeți un alt traseu de navigație în Android Auto, navigația de pe afișajul pentru șofer pentru aplicația proprie a mașinii se va încheia.

Utilizarea Google Assistant

Conținutul acestui manual reprezintă starea manualului de utilizare la momentul tipăririi și poate să nu fie valabil în totalitate la un moment ulterior. Pentru informații suplimentare, consultați pe prima pagină notele complete privind precizările legale.

Vorbiți cu Google Assistant pe Android Auto pentru a efectua sarcini utilizându-vă vocea, astfel încât să vă puteți concentra pe condus. Pentru a utiliza Google Assistant trebuie doar să spuneți „**Hey Google**” sau să țineți apăsat butonul de comandă vocală  de pe volan în timp ce este activ Android Auto.

Puteți utiliza Google Assistant pentru a efectua sarcini precum trimiterea de mesaje, obținerea de indicații rutiere sau controlul conținutului media.

3.3. Sunet și media

Ascultați muzică și conținut media utilizând sistemul de sunet al mașinii. Puteți modifica modul de sunet din setări.

Setări audio

Pentru a vă personaliza experiența de sunet, aveți la dispoziție o varietate de setări de sunet.

Radioul și playerele media

Puteți asculta radio live utilizând aplicația radio preinstalată și reda în flux conținut media de la telefon prin mașină utilizând Player media cu Bluetooth.



Sfat

Puteți găsi și descărca mai multe aplicații media terțe din magazinul de aplicații al mașinii.

Controlul redării media

Puteți controla redarea conținutului media într-un număr de moduri:

- utilizând comenzile de redare media din afișajul central;
- butonul rotativ și butoanele media de sub afișajul central;
- butoanele de pe volan;
- comandă vocală.

3.3.1. Radioul

Utilizați aplicația de radio preinstalată pentru a asculta radio live în mașină.

Asocierea posturilor de radio DAB și FM

Asocierea DAB și FM permite mașinii să selecteze automat recepția cea mai bună între sursele DAB sau FM ale posturilor de radio asociate. Puteți activa sau dezactiva asocierea din setările aplicației de radio.

Anunțuri radio

Atunci când ascultați radioul, veți auzi unele anunțuri, care vor întrerupe ceea ce ascultați. Acestea sunt însoțite de o notificare în afișajul central. Puteți opri anunțul și continua să ascultați radioul prin respingerea notificării.

Puteți alege anunțurile pe care doriți să le ascultați din setările radioului. Apăsați simbolul setări  din partea de sus a aplicației radio, apoi activați sau dezactivați anunțurile.

Favorite radio

Pentru acces rapid, puteți adăuga posturi de radio la lista de favorite radio.





Puteți găsi și descărca alte aplicații radio din magazinul de aplicații.

3.3.1.1. Adăugarea de posturi de radio favorite

Puteți adăuga posturi de radio la lista de favorite din aplicația de radio.

Adăugați posturile de radio pe care le ascultați frecvent la lista de favorite pentru un acces mai rapid.



1. Apăsați simbolul  de bibliotecă de aplicații din partea inferioară pentru a deschide aplicația de radio.
 2. Găsiți postul de radio pe care doriți să îl adăugați ca favorit în lista de posturi de radio disponibile.
 3. Apăsați simbolul stea  din dreapta numelui postului de radio.
- > Aspectul stelei aferente postului de radio se modifică și postul de radio se va afișa în lista de favorite.

În cazul în care doriți să eliminați un post de radio din lista de favorite, apăsați steaua de lângă numele acestuia.

3.3.1.2. Asocierea posturilor de radio DAB și FM

Activați sau dezactivați asocierea DAB și FM din setările aplicației radio.

Când un post de radio FM are un post de radio DAB corespunzător, și invers, acestea pot fi asociate în aplicația de radio. Asocierea celor două surse de radio permit mașinii să comute automat între posturile de radio DAB și FM pentru a reda sursa cu cel mai puternic semnal.

1. Apăsați simbolul  de bibliotecă de aplicații din partea inferioară pentru a deschide aplicația de radio.
 2. Apăsați simbolul de setări  pentru a accesa setările radioului.
 3. Activați sau dezactivați asocierea DAB și FM.
- > La activare, aplicația de radio afișează numai o singură filă de posturi de radio.
La dezactivare, aplicația radio afișează file distincte de posturi de radio DAB și FM.

 **Notă**

Unele posturi de radio DAB și FM corespunzătoare nu vor putea fi asociate, iar acestea vor fi afișate ca posturi de radio distincte.

3.3.2. Setări audio

Puteți modifica și ajusta o varietate de opțiuni de sunet din setări.

Focalizarea sunetului

Puteți selecta dintre cele patru setări de sunet: toate, șofer, față și spate. Toate reprezintă setarea implicită și nu focalizează sunetul într-o anumită direcție. Această opțiune permite o focalizare neutră a sunetului, în care ocupanții scaunelor din față și din spate au aceeași experiență audio. Setările pentru șofer direcționează sunetul către șofer. Setările față direcționează sunetul către scaunele față, iar setările spate direcționează sunetul către scaunele spate.

În cazul în care selectați toate sau șofer, după preferințe, direcționarea sunetului către șofer, veți putea activa și regla sunetul surround.

Tonalitatea

Personalizați modul în care conținutul media redă sunetul ajustând valorile pentru diferite calități de tonalitate.

Volum

Puteți regla volumul pentru o varietate de sunete din afișajul central, de ex.:

- Conținut media
- Tonul de apel
- Apeluri
- Asistent vocal
- Navigația
- Notificări
- Asistența a parcare



Sfat

Puteți regla volumele sunetului din mașină și în alte moduri. Puteți utiliza butonul rotativ pentru media de sub afișajul central sau apăsa butoanele din dreapta volanului.

3.3.3. Playere media

Mașina vine cu un player media preinstalat. Puteți descărca mai multe aplicații de tip media terțe din magazinul de aplicații din biblioteca de aplicații.

Mașina vine cu un player media cu Bluetooth preinstalat din biblioteca de aplicații.

Utilizați aplicația media prin Bluetooth pentru a reda în flux conținut media de la un dispozitiv conectat prin Bluetooth direct în mașină.

3.4. Aplicațiile din mașină

Toate aplicațiile mașinii sunt disponibile în biblioteca de aplicații.

Puteți accesa biblioteca de aplicații apăsând pe simbolul din bara inferioară.



Simbol bibliotecă de aplicații

Unele aplicații sunt preinstalate, de ex., conținut media prin Bluetooth, Google Maps și Google Assistant. Puteți căuta și descărca aplicații noi din Google Play, ce poate fi accesat din biblioteca de aplicații.

3.4.1. Descărcarea aplicațiilor

Descărcați mai multe aplicații în mașină din magazinul de aplicații în biblioteca de aplicații.

Mașina vine cu anumite aplicații preinstalate, dar veți găsi mai multe și le veți putea descărca din magazinul de aplicații.

Pentru a putea descărca aplicații, mașina trebuie să staționeze și să fie conectată la internet.

1. Apăsați simbolul de bibliotecă de aplicații  din bara inferioară.

2. Pentru a accesa magazinul de aplicații, apăsați **Desc. aplicații**.

 **Notă**

Pentru a putea deschide Google Play, profilul utilizatorului din momentul respectiv trebuie să fie conectat la un cont Google.

3. Căutați aplicația dorită pentru a o descărca.
 4. Descărcați și instalați aplicația dorită.
- > După descărcarea și instalarea cu succes a aplicației, aceasta se va afișa în biblioteca de aplicații.

3.4.2. Dezinstalarea aplicațiilor

Puteți dezinstala aplicațiile pe care nu le mai doriți sau nu le mai utilizați din biblioteca de aplicații.

 **Notă**

Aplicațiile preinstalate, de ex., telefonul și radioul, nu pot fi dezinstalate.

1. Apăsați simbolul de bibliotecă de aplicații  din bara inferioară.
 2. Identificați aplicația pe care doriți să o dezinstalați, apoi apăsați lung aplicația până la afișarea unui meniu.
 3. Selectați **Dezinstalare** din meniu.
 4. Apăsați **Uninstall** pentru a continua cu dezinstalarea aplicației.
- > Aplicația se dezinstalează și dispare din biblioteca de aplicații.

 **Sfat**

Puteți și să dezinstalați aplicațiile accesând setările de confidențialitate, apăsând **Afișare toate aplicațiile** și selectând aplicația pe care doriți să o dezinstalați.

3.5. Conectivitate și software

Conectați mașina la internet pentru a obține mai multe informații despre mașină și a primi actualizări de software over-the-air.

Conectivitatea la internet

Conectați mașina la internet prin Wi-Fi, printr-o conexiune prin Bluetooth la telefonul mobil sau prin conexiunea la rețeaua mobilă încorporată a mașinii^[1].

Actualizări software

Actualizările over-the-air mențin actualizat software-ul mașinii.

^[1] Disponibilitatea poate varia între regiuni.

3.5.1. Conexiunea la Internet

Conectarea mașinii la internet vă permite accesul la anumite funcții și actualizări software over-the-air.

Există diverse moduri de conectare a mașinii la Internet. Când mașina se poate conecta la internet în mai multe moduri, aceasta va prioritiza conexiunile în următoarea ordine:

- Rețeaua Wi-Fi
- Partajare a conexiunii la internet a telefonului conectat prin Bluetooth
- Rețeaua mobilă^[1]

Rețeaua Wi-Fi

Pentru a avea acces la Internet puteți conecta mașina la o rețea Wi-Fi. Mașina se poate conecta automat la rețea ori de câte ori se află în aria de acoperire.

Partajare a conexiunii la internet a telefonului conectat prin Bluetooth

Atunci când un telefon este conectat la mașină prin Bluetooth, mașina poate utiliza conexiunea mobilă la internet a telefonului. Pentru a face acest lucru, activați partajarea conexiunii la internet prin Bluetooth pentru telefon din setările de conectivitate ale mașinii. Atât telefonul, cât și furnizorul rețelei mobile trebuie să accepte partajarea unei conexiuni la internet.

Rețeaua mobilă^[1]

Mașina are integrat un modem pentru conectarea la o rețea mobilă. Conexiunea mobilă la internet se configurează înainte de primi mașina și este inclusă pentru un anumit număr de ani. Atât timp cât mașina are un abonament la un serviciu de rețea mobilă și este în zona acoperită de semnal, aceasta se poate conecta la internet. Contactați un atelier autorizat Volvo pentru informații despre serviciile de conectivitate mobilă pentru mașină.

Mașina acceptă rețele mobile de până la 4G inclusiv. Vitezele rețelei mobile disponibile depind de cartela SIM instalată în mașină.

 **Notă**

Consimțământul pentru internet

Trebuie să acceptați termenii și condițiile de internet înainte de a utiliza internetul prin rețeaua mobilă. Trebuie doar să accesați **Termeni și condiții internet** din setările de confidențialitate pentru a-i accepta și, de asemenea, să verificați dacă ați acceptat termenii și condițiile.

Condițiile și limitările conectivității la rețeaua mobilă

- Mașina trebuie să se afle într-o zonă în care să recepționeze semnalul rețelei mobile.
- Serviciile de conectivitate mobilă trebuie să fie active în regiunea în care este localizată mașina.
- Obstacolele, de ex., clădirile, dealurile și munții pot slăbi sau bloca recepția semnalului rețelei mobile.

Setările de conectare la internet

Puteți găsi setările de conectivitate în afișajul central.

^[1] Disponibilitatea poate varia între regiuni.



3.5.1.1. Conectarea la internet printr-un telefon conectat prin Bluetooth

Conectați telefonul la mașină prin Bluetooth și partajați conexiunea la internet a acestuia.

 **Notă**

Partajarea conexiunii la internet a telefonului cu mașina va afecta cantitatea de date mobile utilizate. Unii furnizori de date mobile pot să nu permită un astfel de consum de date. Cantitatea disponibilă poate fi limitată sau furnizorii pot taxa suplimentar pentru acest lucru. Verificați condițiile furnizorului privind utilizarea datelor înainte de a activa partajare conexiunii la internet prin Bluetooth.

Trebuie să vă conectați telefonul la mașină prin Bluetooth înainte de a putea partaja conexiunea la internet a telefonului.

1. Apăsați simbolul mașină  din bara inferioară și accesați **Setări**.
2. Accesați **Conectivitate** → **Bluetooth**.
3. Apăsați simbolul de partajare a conexiunii prin Bluetooth  pentru telefonul de la care doriți să partajați conexiunea la internet.
4. Apăsați **Acceptați** pentru a continua activarea partajării conexiunii la internet.

- > Simbolul de partajare a conexiunii la internet prin Bluetooth își modifică culoarea, indicând faptul că partajarea conexiunii la internet este activă în acel moment.

3.5.1.2. Conectarea la internet prin Wi-Fi

Pentru a avea acces la Internet, conectați mașina la o rețea Wi-Fi.

Notă

Vă puteți conecta la o rețea Wi-Fi nouă doar în timp ce mașina staționează. În cazul în care conduceți și doriți să vă conectați la o rețea Wi-Fi, vă puteți conecta doar la o rețea salvată.

1. Apăsați simbolul mașină  din bara inferioară și accesați **Setări**.
 2. Accesați **Conectivitate** → **Wi-Fi**.
 3. Activați Wi-Fi, dacă acesta nu este dezactivat.
 4. Selectați rețeaua Wi-Fi la care doriți să vă conectați.
 5. Introduceți parola rețelei Wi-Fi utilizând tastatura afișajului central și apăsați **Terminat**.
- > Mașina se conectează la rețeaua Wi-Fi.



3.5.2. Repornirea modului de conectivitate al mașinii

Puteți reporni modulul de conectivitate al mașinii utilizând butonul de degivrare maximă din panoul de butoane de sub afișajul central.

Dacă aveți probleme cu conectivitatea mașinii, cum ar fi pierderea conexiunii la internet, repornirea acesteia ar putea fi o modalitate de a rezolva orice problemă.

Avertizare

Trebuie să vă parcați mașina atunci când reporniți modulul de conectivitate, deoarece alarma automată de coliziune aferentă asistenței de urgență va fi dezactivată în timpul repornirii.

1. Țineți apăsat butonul de degivrare maximă  din panoul de butoane de sub afișajul central. Continuați să apăsați butonul până când butonul SOS din plafonul mașinii începe să clipească.
 2. Nu mai apăsați butonul de degivrare maximă .
- > Modulul de conectivitate repornește.
3. Așteptați câteva minute restabilirea conectivității.

Conexiunea la internet tot nu funcționează?

În cazul în care conexiunea la internet tot nu funcționează după două zile, încercați să reporniți modulul de conectivitate. Dacă acest lucru nu rezolvă problema, contactați un atelier Volvo autorizat.

3.5.3. Actualizări over-the-air

Actualizările over-the-air mențin actualizat software-ul mașinii.

Când mașina este conectată la internet, aceasta poate primi actualizări over-the-air^[1] pentru a menține actualizat software-ul mașinii. Mașina vă va comunica când există o actualizare disponibilă pentru descărcare și instalare prin afișarea unei notificări.

De asemenea, puteți verifica dacă există actualizări software noi accesând **Sistem** → **Detalii sistem** → **Actualizare software** în Setări.

Descărcarea de actualizări software

Pentru a putea descărca o actualizare software, mașina trebuie să fie conectată la internet mobil, iar dvs. trebuie să fi aprobat utilizarea serviciilor conectate. Mașina descarcă actualizarea utilizând o rețea mobilă.

Notă

La descărcarea actualizărilor software, se pot produce costuri cu datele. Acest lucru depinde de utilizarea de date inclusă în contractul dvs. de furnizare a internetului mobil.

Instalarea actualizărilor software

În momentul în care o nouă actualizare software este disponibilă, mașina va descărca actualizarea, dar nu o va instala. Va trebui să inițiați instalarea dvs., fie printr-o notificare în afișajul central, fie din ecranul actualizării software. Puteți și să amânați actualizarea, care se va instala la un moment ulterior.

Nu puteți utiliza funcțiile mașinii în timpul instalării unei actualizări software; asigurați-vă că nu aveți nevoie de mașină cât timp se instalează actualizarea. Procesul de instalare pornește numai după ce ieșiți din mașină și o încuiați. Dacă nu încuiați mașina într-un interval de câteva minute de la pornirea instalării, actualizarea se va anula și veți putea încerca să o instalați la un moment ulterior.

i Notă

În cazul în care aveți nevoie de acces la mașină în timpul procesului de instalare, utilizați lama cheii detașabile a cheii standard pentru a deschide mașina.

i Notă

Probleme de instalare

Pot exista și actualizări pe care nu le veți putea instala. Dacă se întâmplă acest lucru, se va afișa o notificare în afișajul central cu instrucțiuni privind pașii următori.

Nu utilizați portul pentru diagnoză

Nu utilizați portul pentru diagnoză în timpul instalării unei actualizări software. Utilizarea portului de diagnosticare în timpul unei instalări poate afecta sistemele mașinii și actualizarea software.

[1] OTA

3.6. Comanda vocală

Mențineți mâinile pe volan și utilizați vocea pentru a interacționa cu mașina utilizând asistentul digital.

Asistentul digital vă permite să utilizați comanda vocală pentru a efectua activități, de ex., căutarea pe internet sau obținerea de prognoze meteo. De asemenea, puteți utiliza vocea pentru a interacționa cu mașina și a controla un număr de funcții, inclusiv:

- playerul media;
- Telefonul
- Navigația
- climatizarea.

Conversația cu asistentul digital

Asistentul înțelege limbajul colocvial, de aceea, nu este nevoie să cunoașteți nicio comandă vocală specifică pentru a-l utiliza. Puteți solicita asistentului orice, iar acesta va răspunde prin confirmarea dialogului și apoi prin efectuarea solicitării. Vă va informa atunci când nu vă înțelege.

i Notă

- Funcția de comandă vocală provine de la un furnizor terț. Disponibilitatea, modul de utilizare și de funcționare poate varia în timp și între regiuni.
- O conexiune slabă la internet poate limita numărul funcțiilor disponibile.

3.6.1. Utilizarea comenzilor vocale

Utilizați vocea pentru a controla și interacționa cu un număr de funcții din mașină utilizând asistentul digital.

Utilizați o comandă vocală specifică pentru a interacționa cu asistentul digital atunci când îl activați. După activarea asistentului, rostiți sau dați instrucțiuni utilizând enunțuri comune.

Notă

Aplicația Google Assistant nu este disponibilă, deocamdată, în toate limbile. Aflați mai multe accesând support.google.com [<https://support.google.com>], sau, dacă puteți, încercați să utilizați o altă limbă.

1. Pentru a activa Google Assistant, rostiți comenzile „Ok Google” sau „Hey Google”.
 - > Asistentul va confirma faptul că vă ascultă comenzile.
2. Vorbiți sau dați instrucțiuni asistentului digital utilizând enunțuri comune.

Sfat

Alte moduri de activare

Puteți activa și asistentul digital apăsând butonul pentru comanda vocală de pe volan  și din afișajul central.

Conectarea la contul dvs. Google

Dacă vă conectați cu un cont Google, aplicația Google Assistant va deveni mai personalizată atunci când mașina este online. Puteți, de exemplu, să apelați cu ușurință contactele stocate în Contactele dvs. Google sau să verificați evenimentele din calendarul dvs. Google.

4. Climatizarea și confortul interior

Familiarizați-vă cu interiorul mașinii și cu comenzile pentru reglarea scaunului, climatizare și geamuri.



Mașina este echipată cu mai multe funcții de asistență la condus. În timp ce unele funcții sunt în special pentru confort, altele optimizează vizibilitatea. Lecturarea acestei secțiuni din manual vă poate ajuta la transformarea experienței de condus într-una mai confortabilă.

4.1. Interior

Familiarizați-vă cu aspectul interiorului și funcțiile practice, precum suporturile pentru pahare și porturile de încărcare pentru dispozitive.

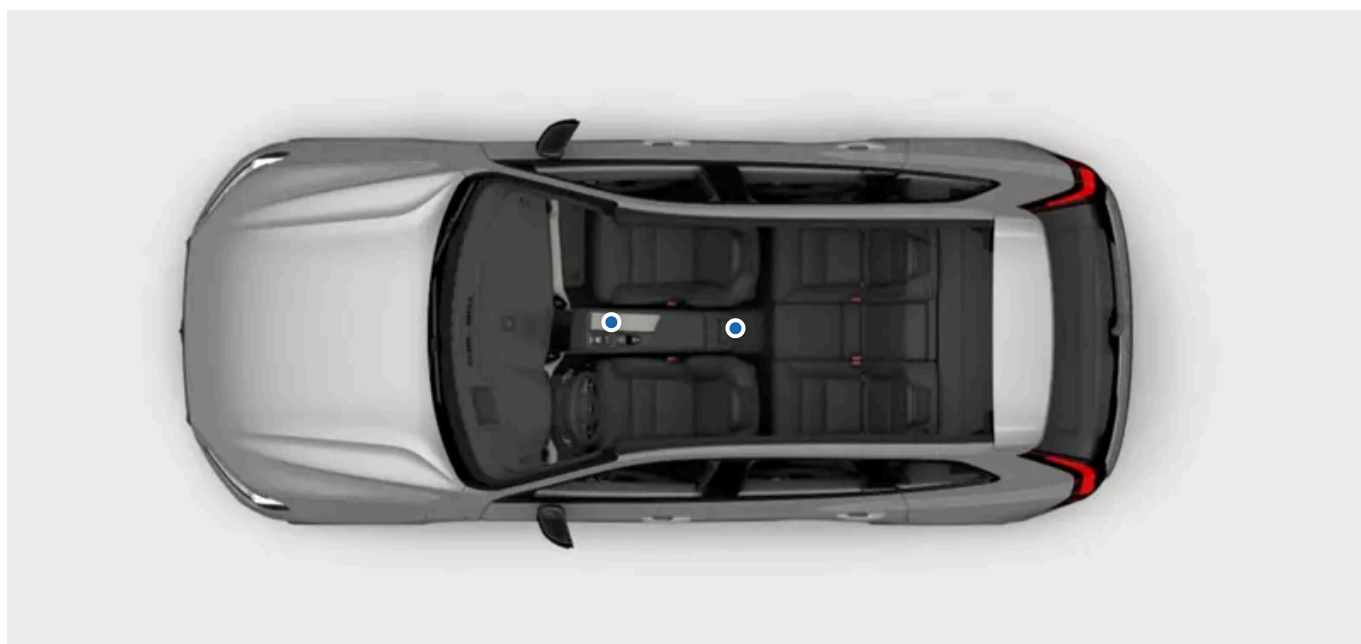

O imagine a interiorului

Este important să rețineți numele și locațiile mai multor elemente și componente, deoarece acestea vor fi menționate în acest manual.

Habitaclu	Habitaclu este divizat în habitaclu față și habitaclu spate.
Portbagaj	Portbagajul, sau spațiul pentru bagaje, este spațiul din spatele banchetei, pe care îl accesați în mod normal din spatele mașinii.
Tablou de bord	Tabloul de bord include întregul set de panouri și componente din fața șoferului și a pasagerului din față. Include principalele zone de interacțiune cu mașina, de ex., afișajele, volanul, gurile de aer și torpedoul.
Consola tunel	Consola tunel este amplasată între scaunele față. Aceasta include un compartiment de depozitare, un încărcător wireless, o priză electrică, prize USB și un suport pentru pahare.
Panoul de control din portiera șoferului	Fiecare portieră are propriul set de comenzi pentru geamuri și încălzitori.

Notă

În partea inferioară a compartimentului de depozitare din consola tunel se găsește un cititor de chei de rezervă.

4.1.1. Utilizarea încărcătorului wireless

Utilizați încărcătorul wireless pentru a încărca un dispozitiv certificat Qi, de ex., un telefon.

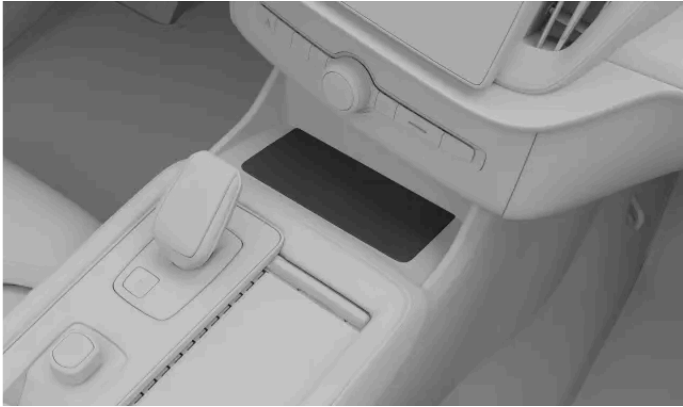

Pentru a utiliza un încărcător wireless, dispozitivul trebuie să fie certificat conform standardului de încărcare wireless Qi. De asemenea, verificați dacă ați activat încărcarea wireless atât la dispozitiv ^[1], cât și la încărcător. Puteți activa încărcătorul din afișajul central.

 **Avertizare**

Încărcarea wireless poate afecta funcționarea unui stimulator cardiac sau a altor dispozitive medicale implantate. Dacă aveți implantat așa ceva, consultați-vă medicul înainte de a utiliza sistemul de încărcare wireless.

 **Important**

Cartelele cu NFC și încărcarea

Nu așezați cartelele cu NFC ^[2], de ex., cardurile de plată electronice, între încărcătorul wireless și dispozitiv atunci când utilizați funcția de încărcare. Acest lucru le poate deteriora.

În cazul în care aveți carduri sau articole sensibile în husa de telefon, scoateți-le înainte de încărcare sau asigurați-vă că acestea nu se află între telefon și încărcător.

Înainte de a încărca un dispozitiv, asigurați-vă că nu există alte obiecte lângă încărcător.

1. Așezați dispozitivul în centrul încărcătorului.



Dispozitivul începe să se încarce și simbolul de încărcare se afișează în bara de stare din afișajul central.

 **Avertizare**

Nu lăsați niciodată telefonul pe încărcătorul wireless când ieșiți din mașină.

i **Notă**

- Veți putea experimenta diferite rezultate la încărcarea unor dispozitive diferite. De ex., durata anterioară începerii încărcării și rapiditatea încărcării unui dispozitiv.
- Dispozitivul dvs. ar putea deveni fierbinte în timpul încărcării. Acest lucru este normal și nu trebuie să vă îngrijorați. Dacă temperatura bateriei dispozitivului crește, încărcarea se dezactivează.

Dacă dispozitivul nu se încarcă

Dacă sistemul de încărcare detectează ceva în neregulă cu încărcarea, pe afișajul central va apărea o notificare. Dacă se întâmplă acest lucru, puteți încerca următorii pași:

- Verificați dacă ați activat încărcătorul din afișajul central.
- Asigurați-vă că pe încărcător nu sunt alte articole decât dispozitivul de încărcat.
- Ridicați dispozitivul și așezați-l la loc în centrul încărcătorului.
- Scoateți husele sau foliile de pe dispozitiv.
- Dezactivați funcția NFC a dispozitivului, dacă acesta este prevăzut cu o astfel de funcție.

^[1] Multe dispozitive certificate Qi sunt activate permanent

^[2] NFC

4.1.2. Activarea încărcătorului wireless

Puteți activa sau dezactiva încărcătorul wireless din afișajul central.

Înainte de a-l utiliza, activați încărcătorul.

1. Apăsați simbolul mașină  din bara inferioară și accesați **Setări**.
2. Accesați **Comenzi** → **Mai multe** → **Încărcarea wireless a dispozitivelor**.
3. Activați încărcătorul.

4.1.3. Porturile USB

Puteți utiliza porturile USB ale mașinii pentru a încărca telefoane, tablete sau alte dispozitive.

Amplasarea porturilor USB

Conținutul acestui manual reprezintă starea manualului de utilizare la momentul tipării și poate să nu fie valabil în totalitate la un moment ulterior. Pentru informații suplimentare, consultați pe prima pagină notele complete privind precizările legale.

Spațiul de depozitare din consola tunel include două porturi USB.



Utilizarea porturilor USB

Unele dispozitive se pot încălzi în timpul încărcării. Acest lucru este normal.

Dacă plecați din mașină, de obicei, porturile se dezactivează. Dacă lăsați mașina descuiată, porturile vor rămâne active încă un anumit interval de timp.

Important

Atunci când utilizați porturile USB, asigurați-vă că așezați dispozitivul conectat într-un loc unde acesta nu va răni niciunul dintre pasageri în cazul unei frânări bruște sau al unei coliziuni.

Notă

Dacă nu le utilizați, deconectați întotdeauna dispozitivele de la porturile USB.

Dispozitivele conectate la o priză de 12 V ar putea fi activate chiar și atunci când mașina este dezactivată.

Specificațiile porturilor USB

Ieșirea electrică a porturilor USB depinde de dispozitivul pe care îl încărcați. Tensiunea și curentul sunt modulate în funcție de ceea ce acceptă dispozitivul.

- Priză Type C
- Versiunea 3.1
- Tensiune de alimentare 5 V
- Curent de alimentare max. 3.0 A

4.1.4. Priza electrică de 12 V

Utilizați o priză de 12 V pentru a alimenta cu energie electrică diverse dispozitive electrice, de ex., o cutie frigorifică.



Priza electrică de 12 V din consola tunel

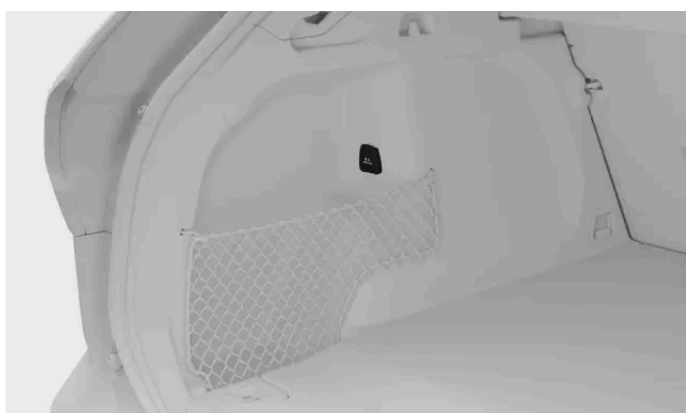

Priza electrică de 12 V din partea stângă a portbagajului

Pentru ca priza să furnizeze curent, activați aprinderea. Priza va fi activă atât timp cât nivelul de energie din bateria de 12 V nu scade prea mult.

Mașina oprește alimentarea electrică a prizei automat la oprirea motorului și la închiderea mașinii. În cazul în care lăsați mașina descuiată, priza va rămâne activă un anumit interval de timp.

i Notă

Când nu utilizați priza, scoateți din ea dispozitivele și închideți capacul acesteia.

Dispozitivele conectate la o priză de 12 V ar putea fi activate chiar și atunci când mașina este dezactivată.

Unele dispozitive se pot supraîncălzi atunci când sunt încărcate de la priza de 12 V. Pentru multe dispozitive, acest mod de funcționare este normal.

Avertizare

Nerespectarea următoarelor instrucțiuni poate duce la avarii sau la accidente.

- Nu utilizați dispozitive electrice, cu fișe mari și grele. Acestea pot deteriora priza sau se pot desprinde în timpul mersului.
- Nu utilizați dispozitive electrice care pot interfera cu sistemele mașinii, de ex., cu receptorul radio.
- Conectați numai dispozitive nedeteriorate și complet funcționale, care respectă toate standardele relevante de siguranță^[1].
- Supravegheați dispozitivele conectate pentru a preveni deteriorarea sau accidentele în caz de funcționare defectuoasă.
- Nu conectați adaptoare sau prelungitoare de cablu la priza de 12 V deoarece acestea pot anula funcțiile de siguranță ale prizei.
- Nu expuneți priza, conectorii sau dispozitivele conectate la apă sau la alte lichide.
- Nu atingeți și nu utilizați priza dacă pare deteriorată sau a intrat în contact cu apa sau cu alte lichide.

Puterea nominală

Important

Puterea nominală este de 120 W (10 A).

^[1] Marcajul CE, UL sau alte marcaje similare de conformitate.

4.1.5. Parasolarele

În fața scaunului șoferului și a scaunului pasagerului există parasolare fixate de plafon.



Parasolarele pot fi depliate și înclinate în lateral în unghiul necesar.

În parasolar se află o oglindă cu capac. Lampa oglinzii se aprinde automat atunci când deschideți capacul.

În parasolar se află și un suport util, de exemplu, pentru depozitarea cartelelor sau a biletelor.

Conținutul acestui manual reprezintă starea manualului de utilizare la momentul tipăririi și poate să nu fie valabil în totalitate la un moment ulterior. Pentru informații suplimentare, consultați pe prima pagină notele complete privind precizările legale.

4.2. climatizarea.

Mașina vine cu capacitatea de a furniza un climat confortabil în habitacul. Va răci, încălzi și dezumidifica aerul, după caz. De asemenea, sunt incluse funcții care furnizează o calitate bună a aerului.



Această secțiune a manualului acoperă diverse funcții de climatizare din mașină, de ex., aer condiționat, moduri de climatizare și opțiuni de încălzire.

4.2.1. Butoanele sistemului de climatizare

Puteți controla climatizarea interioară a mașinii prin diverse moduri, din interiorul mașinii și de pe telefon.

Cele mai multe setări și comenzi ale sistemului de climatizare se află în afișajul central. Pasagerii de pe locurile din spate pot să își seteze temperatura preferată și nivelul ventilatorului din panoul pentru scaunele spate din consola tunel. Există, de asemenea, câteva butoane fizice, cum ar fi butoanele de degivrare situate sub afișajul central.





Comenzile climatizării în consola tunel

Puteți controla climatizarea din habitaclul mașinii aici:

- afișajul central;
- panoul pentru scaunele spate din consola tunel;
- Panoul de butoane de sub afișajul central.

4.2.1.1. Activarea încălzirii din scaune



Puteți activa încălzirea scaunului din vizualizarea pentru confort de pe afișajul central. Puteți alege între trei niveluri de încălzire.

La temperaturi mai scăzute este plăcut să vă încălziți scaunul pentru o experiență de condus mai confortabilă. Puteți activa și regula încălzirea scaunelor de pe afișajul central.

Avertizare

Încălzirea în scaune nu trebuie să fie utilizată de persoanele care:

- au dificultăți în a detecta modificări de temperatură din cauza pierderii capacității perceptive.
- Nu pot controla setările de încălzire a scaunului.

1. Deschideți ecranul confort pentru scaunul respectiv apăsând simbolul scaunului corespunzător   din bara inferioară.
2. Selectați nivelul preferat de încălzire.

Pentru a închide vizualizarea pentru confort apăsați simbolul săgeată jos din bara inferioară.



Sfat

Încălzirea scaunelor spate

Pasagerii își pot controla încălzirea scaunelor prin intermediul panoului de control al climatizării de pe spatele consolei tunel. Încălzirea scaunelor poate fi controlată și de pe afișajul central. Apăsați simbolul ventilatorului  din bara inferioară și accesați **Spate** pentru a accesa setările pentru încălzirea scaunelor.



Încălzirea automată a scaunelor

În condiții de vreme rece veți aprecia încălzirea automată a volanului. Pentru a activa pornirea automată, accesați setările de climatizare.

4.2.1.2. Activarea ventilației din scaun

Puteți activa ventilația din scaune din ecranul de confort din afișajul central.

La temperaturi mai ridicate este bine să folosiți ventilarea scaunelor pentru o experiență de condus mai confortabilă. Puteți activa și regula ventilația scaunelor prin intermediul afișajului central.

1. Deschideți ecranul confort pentru scaunul respectiv apăsând simbolul scaunului corespunzător   din bara inferioară.
2. Selectați nivelul de ventilație preferat.

Pentru a închide ecranul confort, apăsați simbolul săgeată jos din bara inferioară.



Sfat

4.2.1.3. Activarea încălzirii volanului

Încălzirea din volan poate fi controlată din afișajul central. O puteți activa manual sau puteți seta activarea automată.

La temperaturi mai scăzute, este plăcut să vă încălziți volanul pentru o experiență de condus mai confortabilă. Puteți activa și regula încălzirea volanului prin intermediul afișajului central.

1. Apăsați simbolul scaun din partea șoferului  din bara inferioară.

2. Selectați nivelul preferat de încălzire din volan.

 Sfat

Încălzirea automată a volanului

În condiții de vreme rece, veți aprecia încălzirea automată din volan. Pentru a activa pornirea automată, accesați setările de climatizare.

4.2.2. Setări de climatizare

În setările de climatizare, puteți selecta funcțiile care se activează automat la pornirea mașinii.

Puteți accesa setările de climatizare apăsând simbolul ventilator  din bara inferioară și accesând setările .

Puteți seta activarea automată și un anumit nivel de încălzire pentru un număr de funcții de climatizare. Printre acestea se află:

- Încălzire în scaune
- Volan cu încălzire
- Degivrare lunetă

4.2.3. Temperatura și aerul condiționat

Utilizând setările automate de climatizare, sistemul de climatizare al mașinii se străduiește permanent să vă ofere o ambianță interioară confortabilă. Totuși, puteți face în orice moment ajustări după cum doriți.

În majoritatea circumstanțelor, modul automat de climatizare asigură o ambianță interioară confortabilă. Totuși, puteți face în orice moment ajustări. De ex., puteți modifica setările de temperatură, puteți seta ca zone de climatizare diferite să aibă reglajele proprii și puteți schimba setările aerului condiționat.

4.2.3.1. Activarea aerului condiționat

Aerul condiționat răcește și dezumidifică aerul care pătrunde în habitacul.

La selectarea aerului condiționat, această funcție se va activa sau dezactiva automat pentru a menține temperatura setată.

Pentru ca aerul condiționat să funcționeze eficient, geamurile, portierele și portbagajul trebuie să fie închise.

1. Apăsați simbolul ventilator  din bara inferioară.
2. Apăsați simbolul pentru aerul condiționat A/C.

4.2.3.2. Setarea temperaturii

Puteți modifica temperatura din habitacul din afișajul central.



1. Apăsați temperatura din bara inferioară.
2. Utilizați simbolurile plus sau minus pentru a modifica temperatura.

Sfat

Pasagerii din spate își pot ajusta temperatura din afișajul din spate.

4.2.3.3. Sincronizarea temperaturii

În mod implicit, setarea de temperatură a șoferului este utilizată pentru toate zonele de climatizare. Totuși, fiecare zonă de climatizare poate avea propria sa setare. Puteți comuta între cele două opțiuni sincronizând și desincronizând temperatura.

1. Apăsați setarea de temperatură din bara inferioară.
2. Apăsați simbolul de sincronizare  pentru a desincroniza temperatura.
> Zonele de climatizare se desincronizează; se afișează simbolul de desincronizare.
3. Apăsați simbolul de desincronizare  pentru a resincroniza temperatura.

Sfat

Setarea de temperatură este desincronizată și atunci când pasagerul setează o temperatură distinctă pe partea sa.

4.2.4. Distribuția aerului și modurile de climatizare

Distribuția generală a aerului este stabilită de modul de climatizare sau de setările selectate. De asemenea, gurile de aer permit o reglare suplimentară a jetului de aer în mașină.

Guri de aer reglabile



Locațiile gurilor de aer reglabile

Gurile de aer reglabile pot fi redirecționate pentru a controla direcția jetului de aer.

Moduri de climatizare

Există două moduri de climatizare - automat și manual. Modul automat efectuează cele mai multe reglaje și funcții de climatizare pentru dvs. Cu toate acestea, în modul manual, puteți controla mai multe reglaje și funcții.

De asemenea, puteți opri complet sistemul de climatizare.

! Important

Risc de aburire

Oprirea completă a sistemului de climatizare poate duce la aburirea geamurilor, afectând vizibilitatea.

Modurile de climatizare și setările acestora sunt disponibile în ecranul de climatizare din afișajul central.

4.2.4.1. Reglarea gurilor de aer

Reglajele gurilor de aer se realizează din afișajul central, dar și de la butoanele rotative fizice ale gurilor de aer.

Puteți modifica direcția fluxului de aer prin intermediul vizualizării climatizării de pe afișajul central sau folosind fizic butoanele de pe gurile de aer.

Pentru a deschide gura de aer, rotiți butonul fizic al gurii de aer. Acest lucru permite aerului să circule.

Redirecționarea fluxului de aer de pe afișajul central

1. Apăsați simbolul ventilator  din bara inferioară.
2. Apăsați simbolurile fluxului de aer pentru a selecta direcția preferată a fluxului de aer.

Redirecționarea fizică a fluxului de aer

3. Deplasați butoanele fizice ale gurilor de aer pentru a redirecționa fluxul de aer.

Sfat

Dacă alegeți pe afișajul central o anumită direcție a fluxului de aer în timp ce este activ modul automat de climatizare, sistemul de climatizare va trece la modul manual. Puteți reveni oricând la modul automat de climatizare selectând **Automat** în vizualizarea de climatizare.

4.2.4.2. Activarea modului climatizare automată

La activarea modului climatizare automată, sistemul de climatizare va controla automat mai multe funcții.

Notă

Sistemul automat de climatizare se dezactivează atunci când modificați manual distribuția aerului sau când activați degivrarea maximă.

1. Apăsați simbolul ventilator  din bara inferioară.
2. Apăsați **Automat**.
3. Puteți modifica nivelul de putere al ventilatoarelor și temperatura după preferințe.

4.2.4.3. Activarea modului de climatizare manuală

În cazul în care activați modul de climatizare manuală, puteți regla direcția preferată a fluxului de aer.

1. Apăsați simbolul ventilator  din bara inferioară.
2. Selectați **Manual**.

3. Selectați direcția preferată pentru jetul de aer și nivelul de putere al ventilatoarelor.

4.2.5. Gheață, condens și degivratoare

În condiții de vreme rece, gheața și condensul pot obstrucționa vizibilitatea. Pentru a preveni acest lucru, mașina este echipată cu degivratoare, lunetă și oglinzi laterale încălzite.

Degivratoarele se află atât la geamuri, cât și la parbriz. Oglinzile laterale se încălzesc simultan cu luneta. Combinate, aceste funcții urmăresc să asigure o bună vizibilitate.

! Important

Asigurați-vă permanent că geamurile, parbrizul și luneta asigură o vizibilitate bună înainte de a porni la drum.

4.2.5.1. Activarea degivrării maxime

Pentru a elimina rapid, condensul și gheața de pe parbriz și geamuri, activați degivrarea maximă.



Butonul de degivrare max. din panoul de butoane de sub afișajul central

Degivrare max. crește viteza ventilatorului și temperatura maxime. Se activează condiționarea aerului, iar recircularea aerului este indisponibilă cât timp degivrare max este activă. La dezactivarea, din nou, a degivrării maxime, setările de climatizare revin la nivelurile anterioare.

i Notă



Atunci când degivrare max utilizează o viteză ridicată a ventilatorului, nivelul de zgomot al ventilatorului crește.

Puteți activa degivrare max. din afișajul central și din panoul de butoane de sub afișajul central.

Activarea de la panoul de butoane

1. Apăsați o dată butonul pentru degivrare max.  pentru a activa degivrarea max.
2. Apăsați din nou butonul pentru a dezactiva degivrarea max.

Activarea din afișajul central

3. Apăsați simbolul ventilator  din bara inferioară.
4. Apăsați butonul pentru degivrare max.  pentru a activa degivrarea max.
5. Apăsați din nou simbolul pentru a-l dezactiva.

4.2.5.2. Activarea încălzirii lunetei și a oglinzilor laterale



Activați încălzirea din lunetă și din oglinzile laterale pentru a elimina condensul și gheața.



Butonul de degivrare a lunetei din panoul de butoane de sub afișajul central

Puteți activa încălzirea lunetei și a oglinzilor laterale din afișajul central și din panoul de butoane de sub afișajul central.

Activarea din afișajul central

1. Apăsați simbolul ventilator  din bara inferioară.
2. Apăsați simbolul degivrare lunetă .

Activarea de la panoul de butoane

3. Apăsați butonul de degivrare lunetă .



Sfat

Degivrarea automată a lunetei

În setările de climatizare, setați degivrarea lunetei la activarea automată la pornirea mașinii, în condiții de temperaturi scăzute.

Apăsați  din vizualizarea de climatizare și accesați **Sistem de dezghețare a lunetei**.

4.2.6. Climatul interior în timpul parcerii

Mașina poate menține un climat interior confortabil la parcare.

Menținerea activă a încălzirii după parcare

Puteți menține habitacul cald după ce ați parcat folosind căldura generată în timpul condusului. Activați funcția de pe afișajul central.

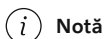

Notă

Funcțiile de climatizare la parcare se dezactivează automat la atingerea duratei maxime de timp.



Avertizare

Nu lăsați niciodată un copil sau un animal de companie nesupravegheat în mașină. Sunteți responsabil pentru siguranța și bunăstarea acestora. Unele regiuni au în vigoare o legislație prin care se interzice lăsarea oamenilor sau a animalelor de companie într-un vehicul încuiat.

4.2.6.1. Menținerea activă a încălzirii după parcare

Puteți menține habitacul cald după ce ați parcat folosind căldura generată în timpul condusului.

Atunci când motorul este oprit și doriți să rămâneți în mașină, puteți alege să utilizați căldura generată de condus pentru a menține căldura în habitacul.

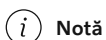

Notă

Cantitatea de căldură reziduală disponibilă limitează timpul în care habitacul poate rămâne încălzit într-un climat rece.

1. Apăsați simbolul ventilator  din bara inferioară.

2. Apăsați **Utilizare căldură de la motor**.

> Mașina utilizează căldura generată de condus pentru a menține cald habitacul.

Pentru a o dezactiva, apăsați **Stop utilizare căldură motor**.

Încălzirea se oprește automat atunci când încuiați și părăsiți mașina.

4.2.6.2. Purificarea aerului

Purificarea îmbunătățește calitatea aerului din habitacul mașinii înainte de a pleca de pe loc.

Puteți porni purificarea aerului din afișajul central și din aplicația pentru mobil aferentă mașinii. Funcția va porni automat la finalizarea preconditionării.

Purificarea aerului optimizează calitatea aerului din interior prin refularea de aer proaspăt în habitacul și recircularea aerului printr-un filtru de aer.



Sfat

Puteți urmări conținutul de particule mici^[1] în aplicația pentru mobil aferentă mașinii în timpul ciclului de prepurificare.

^[1] PM2.5

4.2.6.2.1. Activarea purificării aerului

Activați purificarea aerului pentru a optimiza calitatea aerului din habitacul.

Închideți toate geamurile și portierele pentru ca purificarea aerului să funcționeze.

1. Apăsați simbolul ventilator  din bara inferioară și accesați **Temporizatoare**.
2. Accesați **Purificarea aerului**.
3. Apăsați **Start**.



Notă

Purificarea aerului începe automat după finalizarea condiționării.

4.2.7. Calitatea aerului

Mașina a fost concepută să furnizeze un climat interior plăcut și sănătos. Filtrarea aerului ajută la eliminarea mirosurilor, substanțelor și particulelor din habitacul.

Filtrul de aer din habitacul

Aer care pătrunde în habitacul este filtrat mai întâi prin sistemul de climatizare. Pentru a garanta performanța ridicată, filtrul trebuie înlocuit periodic. În cazul în care filtrul este expus la o utilizare intensă de ex., condus pe perioade lungi de timp prin zone cu smog sau nori de praf, înlocuiți filtrul mai frecvent. În cazul în care nu sunteți sigur cu privire la tipul de filtru de utilizat, contactați Asistența Volvo.

Sistemul de calitate a aerului

Aerul din habitacul este purificat prin:

- filtrarea substanțelor care provoacă alergii sau astm;
- eliminarea gazelor și a particulelor pentru a reduce mirosurile;
- eliminarea contaminanților din aer, de ex., ale particulelor.

În cazul în care senzorii de calitate a aerului detectează contaminanți în aerul exterior, priza de aer se închide și se activează recircularea aerului interior.

Purificarea aerului

În plus față de filtrul pentru habitacul, mașina este echipată cu un sistem de purificare a aerului care ajută la menținerea calității ridicate a aerului în habitacul.

CleanZone

CleanZone oferă o indicație în cazul în care condițiile pentru o bună calitate a aerului sunt sau nu îndeplinite.

4.2.7.1. Indicația de calitate a aerului

Fila Calitate aer din ecranul Climatizare din afișajul central furnizează informații privind calitatea aerului din interiorul și exteriorul mașinii.

Informațiile din fila Calitate aer prezintă calitatea aerului interior și exterior. Un senzor măsoară conținutul de particule de sub 2,5 μm din habitacul. Informațiile despre conținutul de contaminanți din exteriorul mașinii sunt furnizate de un serviciu extern

și se bazează pe date modelate.



Sfat

Pentru unele regiuni, sunt disponibile informații despre nivelurile de polen. Apăsați **Calitate aer și polen** pentru a afișa informații mai detaliate.

4.2.7.2. Filtrarea aerului

Pentru a furniza o bună calitate a aerului, mașina este echipată cu diferite capacități de curățare a aerului.

Mașina are mai multe funcții pentru a asigura o calitate bună a aerului. Unele dintre acestea sunt pasive, iar altele pot fi controlate din afișajul central.

4.2.7.2.1. Purificarea avansată a aerului

Purificarea avansată a aerului urmărește să minimizeze cantitatea de particule periculoase și dăunătoare din habitacul.

Purificarea avansată a aerului este mereu activă, cu excepția recirculării aerului sau când sistemul de climatizare este dezactivat.

4.2.7.3. CleanZone

CleanZone este o funcție de calitate a aerului care controlează și indică dacă sunt îndeplinite sau nu toate condițiile pentru a furniza o calitate bună a aerului.

Puteți găsi informații privind calitatea aerului în vizualizarea climatizare. CleanZone se obține în cazul în care se îndeplinesc toate condițiile pentru furnizarea unei bune calități a aerului în habitacul. În cazul în care această valoare nu se poate obține, în afișajul central se vor afișa condițiile neîndeplinite.

4.2.7.4. Activarea recirculării aerului

Recircularea aerului ajută la eliminarea aerului viciat sau dăunător din habitacul. În unele cazuri, funcția se activează automat, dar poate fi dezactivată manual, din ecranul climatizare.

În mod implicit, sistemul de climatizare decide automat dacă este necesară recircularea aerului în funcție de anumite condiții de mediu. Dacă senzorul de calitate a aerului determină faptul că aerul exterior este poluat, mașina va închide automat aspirația de

aer și va recircula aerul din habitacul. Puteți activa manual recircularea constantă a aerului pentru a închide aspirația de aer, dacă doriți.

 **Important**



Dacă aerul este recirculat pentru o perioadă mai lungă de timp, condensul poate aburi geamurile, ceea ce poate afecta vizibilitatea.

 **Notă**

Recircularea aerului nu este disponibilă cât timp degivrare max. este activată.

Dacă este activată manual, recircularea aerului va expira după un anumit timp.

În climatele mai reci, este posibil ca recircularea aerului să nu se activeze din cauza unui risc de ceață.

1. Apăsați simbolul ventilator  din bara inferioară.
2. Apăsați simbolul de recirculare .

4.2.8. Sistemul de climatizare

Sistemul de climatizare al mașinii furnizează tuturor ocupanților un mediu confortabil utilizând un sistem de control al climatizării electronic.

Toate funcțiile sistemului de climatizare sunt controlate din afișajul central.

Mașina utilizează senzori pentru a controla automat diferite capacități, concepute pentru a oferi un climat interior confortabil în orice moment.

4.2.8.1. Zonele de climatizare

Habitaclul mașinii este împărțit în diferite zone de climatizare. Aceste zone permit pasagerilor să își seteze propria temperatură preferată pentru a se putea bucura de un mediu confortabil.



Zonele de climatizare

Există zone diferite de climatizare în habitaclul mașinii. În mod implicit, toate zonele sunt sincronizate direct cu setările de climatizare preferate ale șoferului. Cu toate acestea, zonele din spate pot avea propriile setări individuale de temperatură.

4.2.8.2. Temperatura percepută și temperatura efectivă

Percepția temperaturii este afectată de mai mulți factori decât temperatura reală a aerului din jurul dvs. Cunoscând diferența dintre temperatura percepută și cea actuală, veți putea optimiza experiența de confort al climatizării.

Dacă aerul din mașină pare cald sau rece, depinde de temperatura acestuia, dar și de mai mulți alți factori. Acești factori includ temperatura propriului corp, debitul de aer și umiditatea din mașină și expunerea la razele directe ale soarelui. La reglarea setării de temperatură, mașina ia în considerare unii factori care contribuie la temperatura percepută. Ulterior, mașina adaptează funcția de climatizare pentru a aduce climatul interior la temperatura selectată. Acest lucru înseamnă că temperatura reală din mașină poate diferi de temperatura selectată, oferindu-vă o experiență de confort constant al climatizării.

La reglarea climatizării din mașină, mașina ia în calcul și expunerea la razele soarelui. De ex., dacă razele soarelui cad pe partea șoferului, mașina va modifica jetul de aer și temperatura pentru a echilibra temperatura percepută pe acea parte.

4.2.8.3. Senzorii de climatizare

Mașina are mai mulți senzori de climatizare amplasați în interiorul și în exteriorul mașinii. Acești senzori oferă un climat confortabil în habitaclu.

Pentru ca senzorii interiori să funcționeze în scopul pentru care au fost concepuți, este important să nu îi acoperiți.

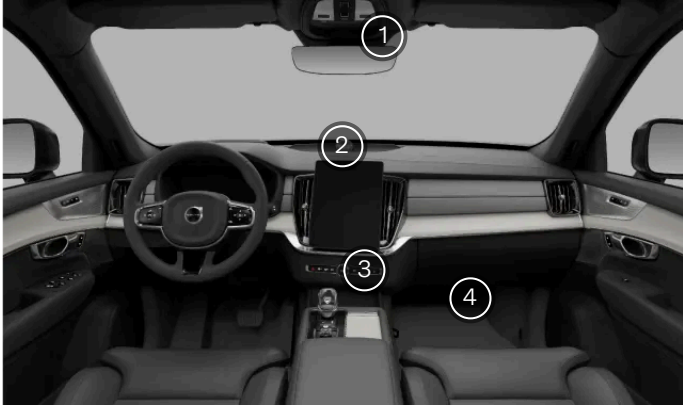

Senzorii de climatizare din interior

- ① Senzorul de umiditate din consola oglinzii retrovizoare.
- ② Senzorul de sarcină solară din partea superioară a tabloului de bord.
- ③ Senzor de temperatură în habitacul sub afișajul central.
- ④ Senzorul de particule din aer de sub torpedo.

Senzorul de temperatură exterioară se află în oglinda laterală din partea dreaptă.

4.3. Geamurile și panourile de sticlă

Mașina are mai multe geamuri și panouri de sticlă. Pentru o siguranță și o securitate suplimentară, parbrizul este laminat.

Cu excepția parbrizului și a acoperișului panoramic, toate geamurile laminare sunt etichetate cu un simbol de geam laminat.



Acoperișul panoramic

Plafonul panoramic este divizat în două secțiuni de sticlă. Puteți deschide vertical sau orizontal partea frontală utilizând comanda din consola superioară; secțiunea spate este un panou de sticlă fixat în plafon.

4.3.1. Acționarea geamurilor

Puteți utiliza comutatorul de acționare electrică din panourile portierelor pentru a acționa geamurile. Comutatoarele din portiera șoferului pot comanda toate geamurile mașinii.

Avertizare

La acționarea geamurilor, luați în considerare riscurile de siguranță. Piesele în mișcare ale mașinii pot provoca vătămarea copiilor sau a celorlalți pasageri, precum și deteriorarea obiectelor.

- Asigurați-vă că vizualizați clar geamul pe care doriți să îl acționați.
- Nu permiteți copiilor să se joace cu comenzile geamurilor.
- Nu lăsați niciodată copii singuri în mașină.
- Opritiți întotdeauna alimentarea electrică a geamurilor acționate electric prin dezactivarea aprinderii. Când ieșiți din mașină, luați cheia cu dvs.
- Nu scoateți niciodată un obiect sau o parte a corpului printr-un geam deschis, chiar dacă sistemul electric al mașinii este complet deconectat.

Pentru a ajuta la prevenirea vătămărilor, toate geamurile au integrată funcția de protecția la prindere. Citiți informațiile relevante privind protecția la prindere în secțiunea dedicată a manualului.

Pentru a utiliza geamurile acționate electric trebuie să activați aprinderea. Cu toate acestea, dacă dezactivați aprinderea și nu deschideți nicio portieră, este posibil ca geamurile să mai funcționeze câteva minute.

Notă

Situații în care nu pot fi deschise geamurile

- Geamurile nu pot fi deschise la viteze de peste aproximativ 180 km/h (aproximativ 112 mph), dar pot fi închise.
- La temperaturi foarte mici, geamurile ar putea îngheța în poziția în care se află și nu le veți putea acționa.

1.



Utilizați comutatoarele pentru a deschide sau pentru a închide geamurile:

- O apăsare sau o tragere scurtă vă permite să acționați manual geamul până la eliberarea comutatorului.
- Dacă apăsați sau dacă trageți complet comutatorul, geamul se deplasează automat chiar dacă eliberați comutatorul. Puteți opri geamul dacă deplasați comutatorul în direcția opusă.

i Sfat

Acționarea tuturor geamurilor simultan

Dacă purtați o cheie la dvs., puteți deschide și închide simultan toate geamurile apăsând cu degetul pe indentația din exteriorul mânerului portierei. De asemenea, puteți ține apăsat butonul de încuiere de pe cheia dvs. standard.

Reducerea zgomotului

Una dintre metodele de reducere a zgomotului vântului atunci când sunt deschise geamurile din spate este să deschideți puțin și geamurile din față.

Încuietorile de protecție pentru copii

Puteți dezactiva comenzile pentru geamurile din spate. Acest lucru previne acționarea geamurilor de către pasagerii scaunelor din spate.

i Notă

În cazul în care deplasarea automată a geamului sau protecția la prindere nu funcționează, resetați geamurile. Puteți afla cum să faceți acest lucru într-o secțiune distinctă a manualului.

4.3.2. Acționarea acoperișului panoramic

Puteți deschide și închide acoperișul panoramic și parasolarul pentru a controla aerul și razele solare care pătrund în mașină.

Puteți acționa acoperișul panoramic și parasolarul utilizând comanda tactilă din consola superioară.

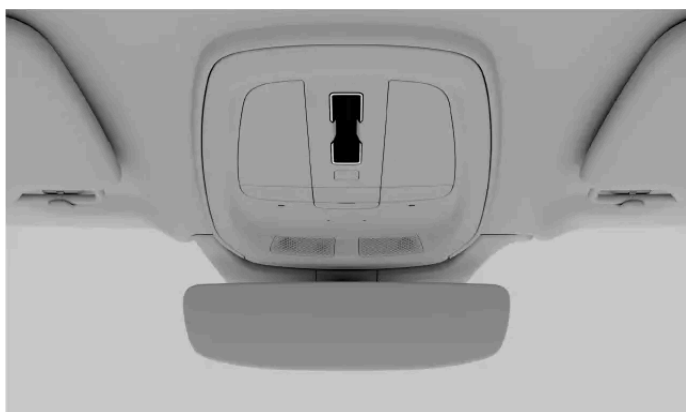

Prin atingerea sau glisarea rapidă peste comandă în moduri diferite, puteți:

- deschide și închide parasolarul;
- înclina partea din față a acoperișului panoramic pentru a-l deschide în poziția de ventilare;
- retracta parțial sau complet acoperișul panoramic;
- închide acoperișul panoramic.

i Notă

- Înainte de a deschide acoperișul panoramic, îndepărtați gheața și zăpada. Aveți grijă să nu zgâriați suprafețele sau să deteriorați ornamentele.
- La temperaturi foarte mici, acoperișul panoramic ar putea îngheța în poziția în care se află și nu îl veți putea acționa.

Deschiderea poziției de ventilare

- Atingeți oriunde pe comandă.
- > Acoperișul panoramic se deschide înclinat în poziția de ventilare.

Închiderea poziției de ventilare

- Din poziția de ventilare, atingeți oriunde pe comandă.
- > Acoperișul panoramic se închide.

Deschiderea parasolarului

- Glisați rapid o dată înspre înapoi peste comandă.
- > Se deschide parasolarul.

Deschiderea acoperișului panoramic

- Glisați rapid de două ori înspre înapoi peste comandă.
- > Acoperișul se deschide parțial.
- Glisați rapid de trei ori înspre înapoi peste comandă.
- > Acoperișul se deschide complet.

Închiderea parasolarului și a acoperișului panoramic

- Glisați rapid înspre înainte peste comandă.
- > Parasolarul și acoperișul panoramic se închid.

i Notă

Verificați dacă ați închis perdeaua de soare atunci când mașina este parcată în lumina directă a soarelui perioade mari de timp. Acest lucru poate reduce riscul de deteriorare a interiorului mașinii dvs. din cauza acumulării de căldură provenită de la selectorul de viteze din cristal.



Sfat

Închiderea automată a parasolarului

În cazul unor temperaturi ridicate, puteți activa din setări **Închidere automată parasolar** pentru a activa închiderea automată a parasolarului la 15 minute după parcare și încuierea mașinii. Acest lucru asigură o temperatură confortabilă în habitacul și protejează tapițeria mașinii împotriva decolorării produse de soare.

Acționarea tuturor geamurilor simultan

Dacă purtați o cheie la dvs., puteți deschide și închide simultan toate geamurile apăsând cu degetul pe indentația din exteriorul mânerului portierei. De asemenea, puteți ține apăsat butonul de încuiere de pe cheia dvs. standard.



Avertizare

La acționarea acoperișului panoramic, luați în considerare riscurile de siguranță. Piese în mișcare ale mașinii pot provoca vătămarea copiilor sau a celorlalți pasageri, precum și deteriorarea obiectelor.

- Asigurați-vă că aveți o vizibilitate bună asupra acoperișului panoramic atunci când îl deschideți.
- Nu permiteți copiilor să se joace cu comenzile acoperișului panoramic.
- Nu lăsați niciodată copii singuri în mașină.
- Opritiți întotdeauna alimentarea electrică a geamurilor acționate electric prin dezactivarea aprinderii. Când ieșiți din mașină, luați cheia cu dvs.
- Nu scoateți niciodată un obiect sau o parte a corpului printr-un geam deschis sau prin acoperișul panoramic, chiar dacă sistemul electric al mașinii este complet deconectat.
- Nu deschideți acoperișul panoramic dacă ați suporturi de încărcături pe acoperiș.
- Nu așezați obiecte grele pe acoperișul panoramic.



Notă

Dacă protecția la prindere a acoperișului panoramic nu funcționează corect, contactați un atelier autorizat Volvo.

4.3.3. Protecția la prindere

Pentru a ajuta la prevenirea vătămărilor din cauza geamurilor acționate electric și a altor piese în mișcare, mașina are integrat un sistem de protecție la prindere. De asemenea, pasagerii trebuie să aibă în vedere practici corespunzătoare de utilizare, pentru a reduce pericolul de a fi prinși între piesele în mișcare sau care se închid.

În cazul în care ceva blochează geamul sau acoperișul panoramic la închidere, acesta se va opri și va coborî ușor, permițându-vă să îndepărtați obstacolul. La deschidere și la închidere, portbagajul este acoperit în mod similar de sistemul de protecție la prindere.

 **Avertizare**

La acționarea geamurilor, luați în considerare riscurile de siguranță. Piesele în mișcare ale mașinii pot provoca vătămarea copiilor sau a celorlalți pasageri, precum și deteriorarea obiectelor.

- Asigurați-vă că vizualizați clar geamul pe care doriți să îl acționați.
- Nu permiteți copiilor să se joace cu comenzile geamurilor.
- Nu lăsați niciodată copii singuri în mașină.
- Nu scoateți niciodată un obiect sau o parte a corpului printr-un geam deschis, chiar dacă sistemul electric al mașinii este complet deconectat.

În cazul în care închiderea automată a unui geam se oprește din cauza obstrucțiilor, de ex., din cauza gheții, puteți încerca să închideți geamul manual, continuând să trageți de comutatorul de comandă. Cu toate acestea, încercați să îndepărtați sursa obstrucției mai întâi și asigurați-vă că nu este nicio obstrucție la nivelul geamului înainte de a încerca din nou să îl închideți.

În cazul în care există o problemă cu protecția la prindere pentru geamurile acționate electric, puteți încerca să rezolvați problema resetându-le.

Dacă protecția la prindere a acoperișului panoramic nu funcționează corect, contactați un atelier autorizat Volvo.

 **Avertizare**

Protecția la prindere pentru geamurile acționate electric poate să nu funcționeze corect în cazul în care mașina nu mai urmărește poziția actuală a geamului. Pozițiile geamului se recalibreză la resetarea deplasării automate a geamului. Resetați-le întotdeauna pentru a vă asigura că pozițiile geamurilor sunt corect calibrate dacă:

- Mașina a pierdut alimentarea electrică, de ex., bateria de 12 V a fost deconectată.
- Deplasarea automată a geamurilor nu funcționează corect.

Resetarea va restaura funcția automată a geamurilor și va reactiva funcția de protecție la prindere.

4.3.4. Resetarea geamurilor

În cazul în care experimentați probleme cu un geam electric, resetați-l. Acest lucru permite mașinii să recalibreze poziția, să restaureze protecția la prindere și deplasarea automată.

Avertizare

Sistemul de protecție la prindere va funcționa corespunzător doar după resetarea geamurilor după pierderea calibrării.

Dacă bateria de 12 V a fost deconectată, protecția la prindere trebuie să fie resetată pentru a funcționa.

Notă

Dacă acoperișul panoramic nu funcționează corect, contactați un atelier autorizat Volvo.

Înainte de resetarea unui geam, asigurați-vă că acesta este complet închis.

Resetarea geamului

1. Trageți de comutatorul geamului în sus în poziția manuală de trei ori, către poziția închis.
- > Recalibrarea s-a finalizat, reactivând atât protecția la prindere și deplasarea automată a geamului.

Verificați dacă geamul operează corect după finalizarea pașilor de resetare. Geamul trebuie să se închidă complet când trageți complet de comutator și îl eliberați. Dacă problema persistă, contactați un atelier de service autorizat Volvo.

4.4. Scaunele

Toate scaunele sunt proiectate pentru confort și siguranță. Reglați scaunele, activați funcțiile de confort și așezați-vă corect

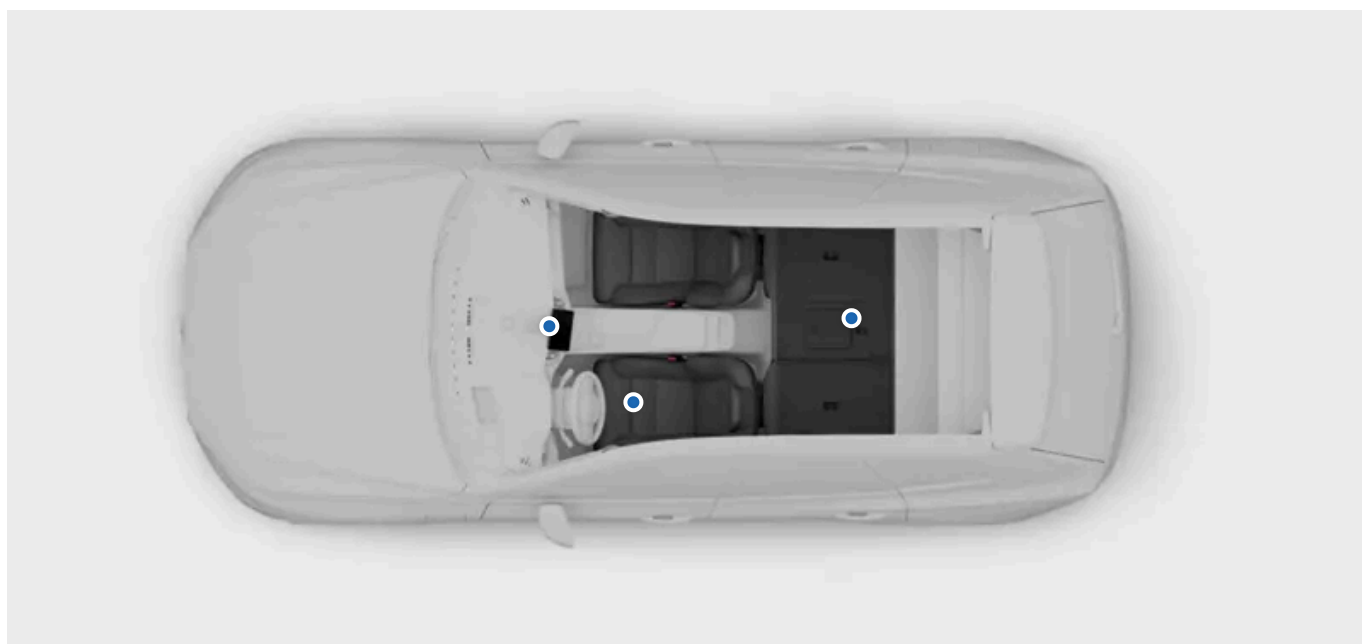

Scaunele mașinii beneficiază de o gamă de funcții de confort, siguranță și flexibilitate.

În această secțiune a manualului vă veți familiariza cu funcțiile de confort și cu reglajele disponibile pentru scaunele mașinii. Acest lucru include funcții precum, reglaje de poziție a scaunelor și modul de pliere a banchetei spate pentru a avea mai mult spațiu pentru depozitare. În același timp, veți afla elementele de bază privind modul de utilizare în siguranță și corect al acestor funcții.

Pentru mai multe informații despre funcțiile de siguranță pasivă ale scaunelor și modul de așezare corectă în acestea, citiți secțiunea distinctă din acest manual.

4.4.1. Scaunele față

Scaunele față permit un grad ridicat de reglare pentru a crește confortul.



Capacitatea de reglare

Conținutul acestui manual reprezintă starea manualului de utilizare la momentul tipăririi și poate să nu fie valabil în totalitate la un moment ulterior. Pentru informații suplimentare, consultați pe prima pagină notele complete privind precizările legale.

Scaunele au următoarele opțiuni de reglaj:

- Înclinarea pernei scaunului șoferului
- Extinderea pernei scaunului
- Poziția scaunului
- Suportul lombar
- Înălțimea scaunului
- Înclinarea spătarului



Buton de reglare a scaunului

Puteți utiliza butonul rotativ din lateralul scaunelor pentru a face mai multe reglaje ale scaunului. Prin utilizarea butonului rotativ, puteți selecta ce tip de reglaje ale scaunului doriți să efectuați. Reglajele selectate sunt afișate în afișajul central.

Funcții

Scaunele față au și următoarele funcții de confort:

Masaj Puteți alege între cinci programe diferite de masaj, cu trei viteze și intensități diferite.

Ventilație Cele mai multe elemente ale scaunelor față sunt ventilate. Puteți alege între trei niveluri de răcire.

Încălzire Scaunele au trei niveluri de încălzire disponibile.

4.4.1.1. Reglarea scaunelor față

Scaunele față ale mașinii au o gamă de setări de amplificare a confortului.

Comenzile de reglare a scaunelor



Comenzi în partea laterală a scaunului

- ① Buton de reglare a scaunului
- ② Comandă de reglare a pernei scaunului
- ③ Comandă de reglare a poziției scaunului
- ④ Comandă de reglare a spătarului

Butonul rotativ de reglare a scaunului efectuează următoarele reglări:

- Suport lateral
- Suportul lombar
- Extensia pernei scaunului

Atunci când apăsați butonul rotativ de reglare a scaunului, în afișajul central se va afișa ecranul de reglare pentru a vă ghida. Reglajele diferite sunt indicate ca selecții distincte pentru a le putea controla de la același buton. Pentru a comuta între diferitele selecții de reglare, rotiți butonul rotativ de reglare a scaunului și eliberați-l. Repetați acest lucru până când ați selectat reglare dorită.

Avertizare

Nu reglați niciodată scaunul în timpul mersului. Acest lucru poate determina pierderea atenției și a controlului. În schimb, faceți toate reglajele necesare pentru scaun înainte de a porni la drum.

Reglarea scaunului de la butonul rotativ de reglare a scaunului

1. Rotiți butonul rotativ de reglare a scaunului în sus sau în jos.
- > Ecranul de reglare a scaunului va apărea în afișajul central.

2. Continuați să rotiți butonul rotativ în mod repetat pentru a trece prin diferitele selecții de reglare.
3. Selectați reglarea pe care doriți să o faceți din afișajul central.
4. Reglați scaunul utilizând butoanele de pe butonul rotativ de reglare a scaunului.

 **Sfat**

Utilizarea unei poziții memorate a scaunului

Puteți selecta pozițiile salvate pentru scaunele din față apăsând butoanele presetate pentru reglarea scaunului. Pozițiile memorate pentru scaunului șoferului pot include reglaje ale oglinzilor laterale și ale head-up display.

 **Notă**

Blocarea reglajului

Dacă deplasați butonul de reglare în aceeași direcție de 10 ori într-un interval scurt, butonul nu va răspunde timp de 1 minut. Se va afișa un mesaj în afișajul central, informându-vă că aceste comenzi de reglare au fost dezactivate. Acest lucru previne utilizarea neintenționată a butonului de reglare.

Reglarea înclinării pernei scaunului

5. Înclinați în sus sau în jos comanda pentru perna scaunului pentru a regla perna scaunului.

Reglarea poziției scaunului

6. Deplasați comanda pentru poziția scaunului la stânga sau la dreapta, în sus sau în jos, pentru a regla poziția scaunului.

Reglarea înclinării spătarului

7. Înclinați comanda spătarului în direcția în care doriți ca spătarul să se încline.

 **Important**

După finalizarea reglării scaunului după preferințe, asigurați-vă că alte componente ale mașinii sunt corect reglate. Postura în timpul condusului este importantă și este afectată de mai mulți factori decât reglarea scaunului, de ex., poziția volanului, a oglinzilor și a head-up display.

După reglarea, plierea sau ridicarea unui scaun, verificați dacă toate părțile scaunului sunt bine blocate în poziție.

4.4.1.2. Salvarea unui reglaj prestabilit al scaunului

Puteți salva reglajele prestabilite pentru scaunele față.

 **Avertizare**

- Deoarece scaunul șoferului poate fi reglat cu aprinderea dezactivată, nu lăsați niciodată copiii nesupravegheați în vehicul.
- Deplasarea scaunului poate fi OPRITĂ în orice moment, apăsând butonul din panoul de control al scaunului acționat electric.
- Nu reglați scaunul în timpul condusului.
- Asigurați-vă că nu există obiecte sub scaune în timpul reglării acestora.

Prin utilizarea butoanelor pentru reglajele presetate ale scaunului, veți putea să vă așezați în poziția preferată din nou, fără să fie nevoie să ajustați dvs. scaunul. Butoanele sunt amplasate în interiorul sau pe fiecare din portierele față.

La salvarea unei poziții preferate pentru scaunul șoferului, mașina va salva automat și pozițiile curente pentru oglinzile laterale și pentru head-up display. Totuși, pozițiile salvate pentru scaunul pasagerului nu afectează oglinzile laterale și head-up display.



Locația butoanelor pentru reglaje prestabilite ale scaunului

1. Reglați scaunului în poziția preferată.
2. Apăsați butonul M.
 - > Lampa indicatoare din buton se aprinde.
3. Apăsați lung unul dintre butoanele de memorie într-un interval de trei secunde de la apăsarea butonului M.
 - > La memorarea poziției, veți auzi un semnal sonor, iar lampa indicatoare se stinge.

i Notă

În cazul în care nu este apăsat niciun dintre butoanele de memorie în intervalul de trei secunde, butonul Mse stinge și poziția nu se memorează. Scaunele trebuie să fie reglate din nou înainte de a seta o nouă poziție.

Pozițiile preferate se memorează în profilul utilizatorului activ.

Utilizarea unei poziții memorate a scaunului

O poziție memorată se poate utiliza cu portiera față deschisă sau închisă. Totuși, procesul pentru activarea poziției memorate a scaunului diferă.

În cazul în care se deschide portiera față, puteți activa o poziție memorată apăsând unul dintre butoanele de memorie. Scaunul se deplasează și se oprește în poziția memorată.

În cazul în care portiera față este închisă, apăsați lung unul dintre butoanele de memorie până când scaunul se oprește în poziția salvată.

Dacă doriți să modificați poziția memorată a unui scaun, reglați scaunul în poziția preferată și repetați procesul. Se memorează o nouă poziție a scaunului la butonul de memorie selectat.

4.4.1.3. Activarea masajului în scaune

Scaunul față este echipat cu un sistem de masaj în spătar; pernele de aer vă pot masa. Puteți alege dintre mai multe programe de masaj și setări.

Funcția de masaj poate fi activată numai când motorul mașinii este în funcțiune.

1. Activați butonul rotativ de reglare a scaunului, rotindu-l în sus sau în jos. Puteți apăsa și unul dintre cele patru butoane de pe comandă.



Butonul rotativ de reglare a scaunului este amplasat în lateralul scaunului cel mai apropiat de portieră.

> Ecranul de reglare a scaunului va apărea în afișajul central.

2. Selectați **Masaj**.

3. Selectați programul, viteza și intensitatea preferate din afișajul central sau utilizați comanda multifuncțională.

4. Selectați Pornire.

> Se pornește masajul, iar în afișajul central va apărea o notificare cu durata de funcționare a masajului.

Dacă doriți să opriți masajul înainte de finalizarea programului, selectați **Oprire** din vizualizarea pentru masaj de pe afișajul central.

4.4.2. Scaunele din spate

Puteți regla scaunele spate în mai multe moduri pentru a obține mai mult spațiu sau pentru a utiliza funcții suplimentare, în funcție de nevoile dvs.

Scaunele spate ale mașinii se împart în rândul al doilea și al treilea, fiecare având propriile seturi de funcții și reglaje. Ambele rânduri au două scaune ce pot fi rabatate separat.



Puteți utiliza mai multe reglaje și funcții pentru scaunele spate pentru a crește nivelul de confort sau a mări spațiul de depozitare.

Tetiere pliabile	Scaunele exterioare au tetiere pliabile. Acest lucru vă permite să obțineți un spațiu mai generos când pliați scaunele.
Tetieră centrală reglabilă	Puteți regla înălțimea tetierei centrale în funcție de înălțimea pasagerului sau în cea mai inferioară poziție, când scaunul nu este utilizat.
Spătare rabatabile	Puteți rabata scaunele spate pentru a crea un spațiu mai mare pentru bagaje. Scaunul din stânga poate fi rabatat în mod individual, iar scaunul central și cel din dreapta pot fi rabatate împreună.
Încălzire în scaune	Scaunele exterioare au acces la trei niveluri de încălzire. Puteți controla această setare din panoul din partea din spate a consolei tunel sau din afișajul central.

Sfat

Cotieră centrală scaune spate

Depliați spătarul scaunul central pentru a avea acces la suporturile de pahare și pentru a obține un spațiu de sprijin suplimentar pentru brațe.

4.4.2.1. Reglarea tetierei locului central din spate

Tetiera scaunului central trebuie să fie reglată în funcție de înălțime și să susțină întreaga parte din spate a capului.

O tetieră corect reglată poate ajuta la prevenirea rănilor din zona cervicală în timpul coliziunilor. Este important să aliniați tetiera pentru a acoperi o parte cât mai mare din partea posterioară a capului.

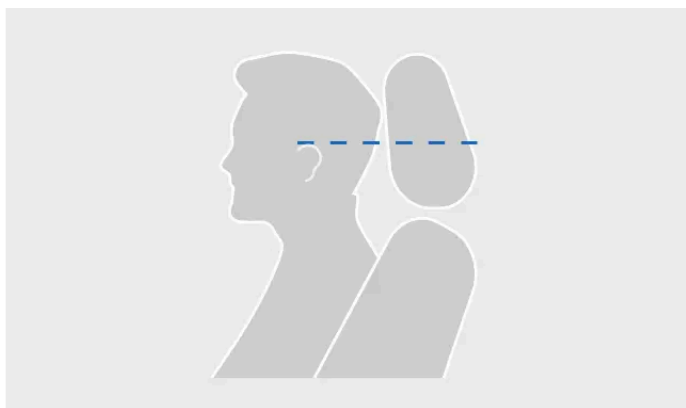

Nivelul corect al tetierei

Deplasarea în sus a tetierelor nu este blocată.

1. Trageți tetiera în sus până la un nivel adecvat înălțimii dvs.

Pentru a coborî tetiera, apăsați lung butonul de la baza suportului din dreapta pentru a debloca încuietoarea. Apoi, împingeți ușor tetiera în jos.



Buton de blocare de pe tetieră

Sfat

Faceți-vă un obicei din a coborî tetiera când scaunul central nu este utilizat. Dacă este coborâtă, aceasta nu va obstrucționa vederea în spate.

4.4.2.2. Plierea tetierelor scaunelor din spate exterioare

Puteți plia tetierele scaunelor exterioare de pe cel de-al doilea rând pentru a optimiza vizibilitatea spate.

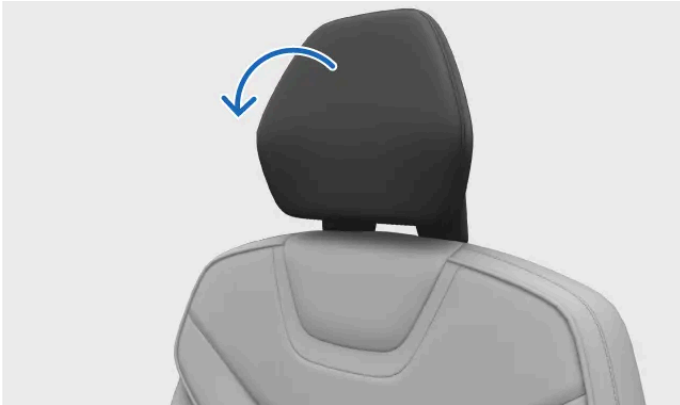

Mișcarea de pliere a tetierei

Avertizare

Nu pliați niciodată o tetieră dacă un pasager utilizează acel scaun. Acest lucru poate cauza un accident sever.

Notă



Nu veți putea plia tetierele dacă încuietoare de protecție pentru copii este activă.

Important

Înainte de rabatarea tetierei, verificați dacă:

- nu există obiecte nefixate pe sau sub scaune;
- centurile de siguranță nu sunt cuplate;

Tetiera trebuie să fie ridicată când se montează un scaun pentru copii pe acel scaun.

1. Apăsați simbolul mașină  din bara inferioară și accesați **Comenzi rapide**.
 2. Apăsați butonul de pliere a tetierei .
- > Tetiera se pliază.

Pentru a ridica din nou tetiera, mutați tetiera manual, înapoi, până când auziți un clic.

4.4.2.3. Rabatarea scaunelor spate exterioare

Puteți rabata scaunele spate exterioare pentru a crea un spațiu mai mare de depozitare. Scaunul din stânga poate fi pliat în mod individual, iar scaunul central și cel din dreapta pot fi pliate împreună.

! Important

Înainte de rabatarea banchetei, verificați dacă:

- nu există obiecte pe scaune;
- centurile de siguranță nu sunt cuplate;
- există suficient spațiu pentru rabatare. Dacă este cazul, deplasați scaunele înspre înainte.

! Avertizare

În cazul în care scaunele spate sunt pliate, acestea nu trebuie să intre în contact cu scaunele din față. Acest lucru poate afecta siguranța altor ocupanți.



Trageți mânerul din spătarul scaunelor. Un indicator roșu lângă dispozitivul de blocare a spătarului indică faptul că spătarul nu mai este blocat.

- > Spătarul și tetiera se deblochează și se înclină în față.
- Ghidați spătarul în jos, în poziția pliată.

Împingeți manual spătarele în poziția verticală atunci când nu mai aveți nevoie de spațiu suplimentar pentru bagaje. Asigurați-vă că spătarul se fixează în poziție. În cele din urmă, deplasați tetiera înapoi în poziția blocată.

! Avertizare

Când spătarul este readus în poziție verticală, indicatorul roșu nu trebuie să mai fie vizibil. Dacă este încă vizibil, spătarul nu este blocat la locul său.

 **Important**

După reglarea, plierea sau ridicarea unui scaun, verificați dacă toate părțile scaunului sunt bine blocate în poziție.

4.4.2.4. Cotieră centrală scaune spate

O parte a spătarului scaunului central din spate poate fi depliată pentru a fi utilizată ca o cotieră.

O chingă este montată în apropierea părții superioare a scaunului central din spate. Trageți această chingă pentru a deplia cotiera scaunului central din spate.



Cotieră scaun central spate cu suport de pahare

Cotiera din scaunul central poate asigura susținerea suplimentară a brațului, dar include și un suport pentru pahare, cu două locașuri.

4.5. Iluminatul interior

Lămpile din habitaculul mașinii asigură iluminarea în diverse scopuri. Există lămpi pentru lectură, dar și pentru iluminatul general și iluminatul pentru zonele de depozitare.

Lămpile de lectură

Scaunele din față și din spate au lămpi de lectură. Le puteți regla intensitatea în funcție de nevoi. Lămpile din spate asigură, în plus, iluminatul general.

Iluminatul general

Mașina este prevăzută cu lămpi pentru iluminatul general al habitaculului, de exemplu pentru urcarea în mașină. Iluminatul general poate fi activat manual sau automat.

Lumina ambientală

Conținutul acestui manual reprezintă starea manualului de utilizare la momentul tipăririi și poate să nu fie valabil în totalitate la un moment ulterior. Pentru informații suplimentare, consultați pe prima pagină notele complete privind precizările legale.

Lumina ambientală din mașină oferă un iluminat confortabil al habitaculului, atunci când afară este întuneric.

Lămpile din zonele de depozitare

Există lămpi în diverse zone de depozitare, de ex., în portbagaj și buzunarele portierelor, lămpi care vă ajută să găsiți mai ușor ce căutați.

4.5.1. Reglarea lămpilor de lectură

Mașina este prevăzută cu lămpi de lectură atât pentru scaunele față, cât și cele din spate. Puteți regla luminozitatea în funcție de nevoie.

Lămpile de lectură pentru scaunele față sunt amplasate în consola superioară, iar lămpile de lectură pentru scaunele spate se află deasupra portierelor din spate.



Lămpile de lectură din față din consola superioară

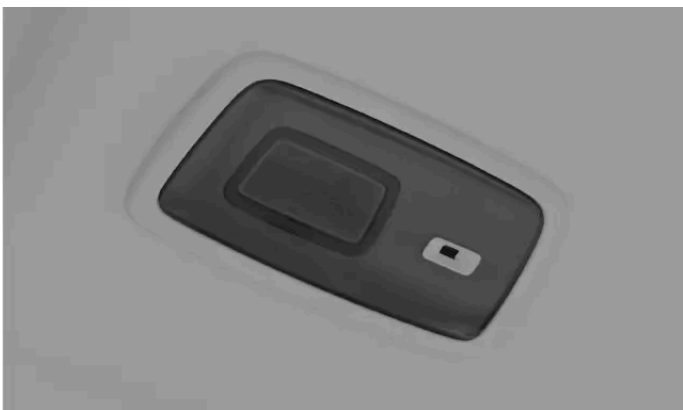

Lămpile de lectură pentru locurile din spate

1. Apăsați lampa de lectură pe care doriți să o aprindeți sau să o stingeți.
2. Pentru reglarea luminozității, apăsați lung butonul.

4.5.2. Modificarea luminilor interioare

Puteți modifica după cum doriți luminozitatea luminilor interioare.

Reglați luminozitatea iluminatului interior din afișajul central.

1. Apăsați simbolul mașină  din bara inferioară și accesați **Setări**.
2. Accesați **Comenzi** → **Lumini și afișaje** → **Iluminat interior**.
3. Reglați luminozitatea sau selectați intensitatea preferată.

4.5.3. Dezactivarea luminilor automate interioare

Funcția lumini automate stinse păstrează iluminatul interior stins, chiar și atunci când intrați sau ieșiți din mașină.



Butonul lumini automate stinse din consola superioară

Funcția lumini automate interioare, denumite uneori lumini de curtoazie, aprinde automat luminile interioare la deschiderea unei portiere. Luminile automate permit intrarea și ieșirea din mașină mai confortabilă în cazul în care afară este întuneric. Cu toate acestea, pot exista situații în care nu doriți ca luminile să se aprindă, de ex., în cazul în care pasagerii din mașină dorm.

Butonul lumini automate stinse se află în consola superioară și este marcat prin simbolul lumini automate.



La dezactivarea funcției, iluminarea butonului își schimbă culoarea.

1. Apăsați și mențineți apăsat butonul pentru a activa sau dezactiva funcția de iluminare automată.

i Sfat

O apăsare scurtă a butonului de aprindere automată a luminilor pornește iluminatul general, cum ar fi luminile plafonului și ale picioarelor.

4.5.4. Activarea tuturor luminilor interioare

Activarea tuturor luminilor interioare aprinde cele mai multe dintre luminile interioare. Acest lucru poate fi util în cazul în care căutați ceva în habitacul.



Butonul toate luminile interioare aprinse din consola superioară

Butonul pentru aprinderea tuturor luminilor interioare este amplasat în consola superioară și este marcat cu un simbol de lumină.



1. Apăsați butonul pentru a aprinde sau stinge toate luminile interioare.

i Notă

Ținând butonul apăsat, luminile automate vor fi dezactivate, iar butonul își va schimba culoarea. Chiar dacă funcția de lumini automate a fost dezactivată, luminile se vor aprinde în continuare dacă utilizați funcția Toate luminile aprinse.

5. Siguranța

Citiți despre funcțiile de protecție la coliziune și despre aspectele necesare pentru utilizarea sigură a mașinii.

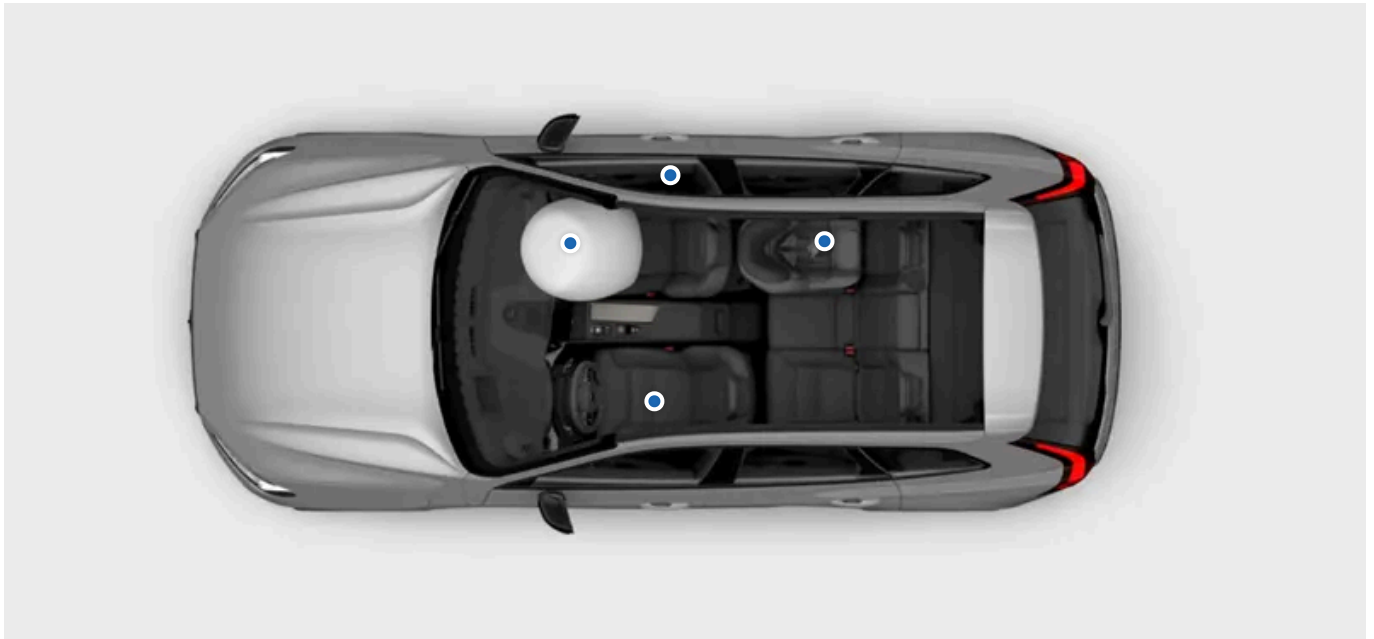

Secțiunea Siguranța prezintă funcțiile concepute să reducă pericolul de vătămare gravă în eventualitatea unei coliziuni. Funcțiile de siguranță includ centurile de siguranță, airbagurile, scaunele pentru copii și alte componente sau funcții, care ajută la salvarea vieții atunci când sunt utilizate corect.

Mașina a fost proiectată să susțină și să ofere condiții pentru utilizarea sa în siguranță. Funcțiile de siguranță nu înlocuiesc niciodată nevoia de practică sigură a utilizatorului. Acest lucru este valabil atât pentru funcțiile legate direct de siguranță, dar și în ceea ce privește restul mașinii. Este responsabilitatea dvs. să utilizați în siguranță funcțiile mașinii.

Avertizare

Sinergia elementelor de siguranță

Funcțiile de siguranță au fost proiectate să conlucreze în vederea creșterii siguranței tuturor pasagerilor mașinii. Niciuna dintre funcții nu o înlocuiește pe o alta, în afara cazului în care manualul indică în mod clar acest lucru. De exemplu, prezența airbagurilor nu reduce, sub nicio formă, nevoia de a purta centurile de siguranță.

Avertizare SRS

Senzorii din mașină pot detecta dacă apare o problemă la airbaguri sau la sistemele de siguranță conexe. Se va afișa un simbol de avertizare roșu în afișajul pentru șofer pentru a vă alerta în cazul în care s-au identificat erori.



Simbol de avertizare SRS

În cazul în care se afișează un simbol de avertizare SRS roșu în afișajul pentru șofer, contactați imediat un atelier autorizat Volvo.

i Notă

Zonele care au legătură cu siguranța

Anumite funcții de asistență pentru șofer au legătură cu siguranța. Ele nu sunt proiectate pentru siguranța dvs. în eventualitatea unui accident, ci, prioritar, pentru a-l preveni. Pentru o călătorie sigură, aflați detalii despre acestea.

5.1. Răspunsul în caz de coliziune

În cazul unei coliziuni, mașina are multe funcții concepute pentru a ajuta la reducerea urmărilor. Răspunsul mașinii la o coliziune are loc înainte, în timpul și după impact.

i Sfat

Veți găsi informații privind răspunsul în caz de coliziune în multe locații din acest manual. Prin urmare, această secțiune vă pune la dispoziție o prezentare completă a capacităților mașinii în acest domeniu.

Înainte

Înainte de un impact, mai multe funcții de asistență pentru șofer pot evita coliziunea sau reduce urmările acesteia. În cazul în care mașina percepe o coliziune ca fiind posibilă sau de neevitat, aceasta are capacitatea de a activa anticipativ sistemele de protecție, de ex., pretensionarea centurii de siguranță, înainte de producerea impactului.

În timpul

În timpul coliziunii, senzorii din mașină furnizează în mod continuu informații despre stările mașinii și ale ocupanților. Mașina utilizează informațiile pentru a temporiza selectiv și a activa funcțiile de protecție, de ex., declanșarea airbagurilor și pretensionarea centurilor de siguranță. Coliziunile sunt evenimente complexe, care se pot desfășura în mai multe etape, în care impactul inițial nu este neapărat cel mai grav. Temporizarea bună este critică pentru cea mai bună șansă de protecție eficientă.

Sistemele de siguranță ale mașinii funcționează în sinergie cu funcțiile de siguranță pasive. În cazul unei coliziuni, construcția mașinii distribuie forțele către componentele structurale specifice. De asemenea, beneficiază de zonele tampon, care absorb energia din impact. Utilizând principii similare, exteriorul a fost conceput având în prim plan protecția pietonilor.

După

După o coliziune, mașina încearcă să oprească într-o manieră controlată și sigură. De asemenea, poate efectua un apel automat pentru răspuns în caz de urgență.

 **Notă**

Modul de siguranță

În timpul unei coliziuni, sistemele de siguranță ale mașinii ar putea dezactiva anumite funcții. Acest lucru protejează ocupanții și mașina împotriva avariilor potențiale cauzate de coliziune. În același timp, mașina intră în modul de siguranță. La activarea modului de siguranță, nu veți putea conduce mașina. Cu toate acestea, în funcție de gravitatea coliziunii, este posibil să puteți ieși din modul de siguranță prin repornirea mașinii dacă trebuie să o îndepărtați de pericolul imediat. Acest lucru reactivează, la rândul său, funcțiile necesare și permite condusul pe distanțe scurte.

 **Important**

Mașina a fost concepută pentru a fi sigură, dar niciun sistem de protecție nu este 100% eficient în toate situațiile. Funcțiile de siguranță nu înlocuiesc niciodată nevoia de practică sigură a utilizatorului.

5.2. Așezarea corespunzătoare pe scaune

Așezarea corectă în scaune și utilizarea corespunzătoare a centurii de siguranță sunt elemente esențiale pentru siguranța și confortul tuturor persoanelor din mașină. Există, de asemenea, și recomandări specifice pentru gravide și așezarea pe scaune a copiilor.

Important

Importanța așezării corespunzătoare pe scaune

Funcțiile de siguranță, cum ar fi centurile de siguranță și airbagurile impun ca toți pasagerii mașinii să fie așezați corespunzător pe scaune, pentru ca aceștia să aibă șanse maxime de protecție eficientă în cazul unei coliziuni.

Nerespectarea instrucțiunilor de așezare pe scaune poate pune în pericol viețile pasagerilor sau poate duce la vătămarea gravă a acestora.

Sarcina

Luăți măsuri de protecție suplimentare și urmați toate recomandările de așezare în cazul în care ocupantul este o persoană însărcinată. Următoarele aspecte sunt fie completări, fie au o importanță suplimentară:

- Asigurați-vă că centura de siguranță nu trece peste burtă. Centura transversală trebuie să fie sub burtă, iar secțiunea de umăr trebuie să treacă pe deasupra ei.
- Dacă sunteți așezată în scaunul șoferului, evitați să vă așezați mai aproape de volan decât este necesar. Reglați scaunul pentru a crea o distanță suficientă între burtă și volan, având în același timp toate comenzile pentru șofer la îndemână.

Cerințele așezării pe scaune a copiilor

Așezați întotdeauna copii pe scaune cu grijă deosebită și cu atenție față de nevoile acestora. Asigurați-vă că aveți la dispoziție scaunul pentru copii obligatoriu, că acesta este instalat corect și că copilul rămâne așezat în siguranță pe scaun pe toată durata deplasării. Pentru copii care călătoresc cu fața spre sensul de mers, se aplică aceleași recomandări de așezare ca și în cazul adulților. Asigurați-vă că centura de siguranță este corect reglată și că tetiera este la o înălțime adecvată pentru copil.

Notă

Limitările fizice

Limitările fizice pot împiedica pasagerii să respecte recomandările privind așezarea corespunzătoare pe scaune. Pentru a corespunde utilizării sigure, mașina ar putea avea nevoie de modificări. Contactați un atelier autorizat Volvo pentru informații despre modificările aprobate de Volvo.

Postura la așezarea pe scaune

Atât postura la așezarea pe scaune, cât și reglarea corespunzătoare a centurii de siguranță sunt importante pentru siguranță. Evitați posturile incorecte la așezare pe scaune.

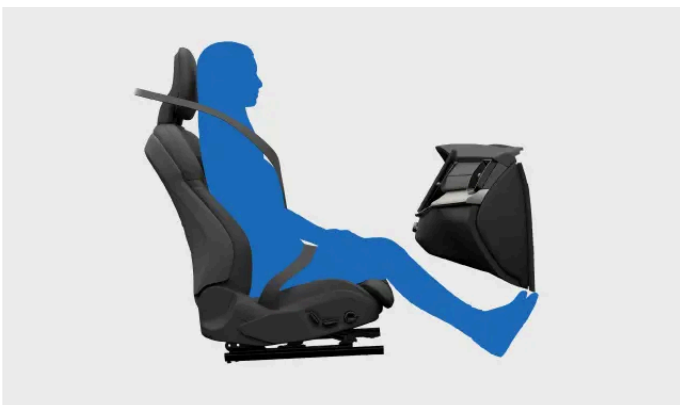

Conținutul acestui manual reprezintă starea manualului de utilizare la momentul tipăririi și poate să nu fie valabil în totalitate la un moment ulterior. Pentru informații suplimentare, consultați pe prima pagină notele complete privind precizările legale.

Un pasager așezat corect pe scaun. Nu adoptați alte posturi în timpul deplasării mașinii.

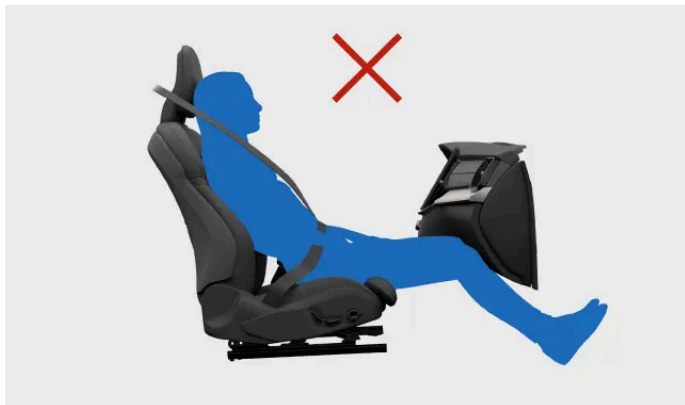

Nu vă deplasați spre partea din față în scaun. Partea de jos a spatelui dvs. trebuie să fie în contact cu spătarul.

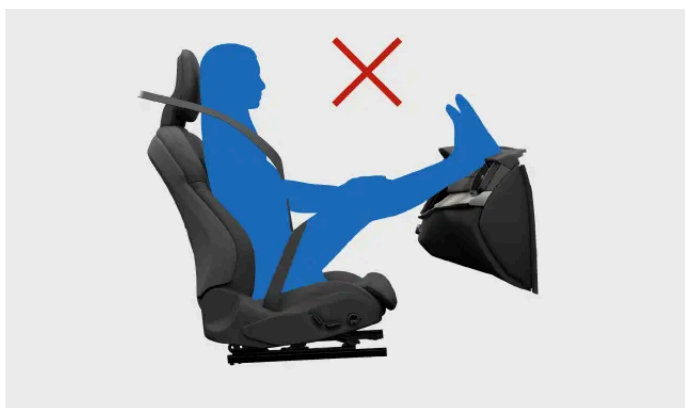

Țineți ambele picioare așezate pe podea.



Nu pliați spătarul în poziție culcată. Centura trebuie să rămână tensionată pe umăr.

Aspecte privind protecția la vătămarea zonei cervicale

Utilizarea corectă a tetierei este esențială pentru a reduce riscul de accidentări la nivel cervical în cazul unei coliziuni. Toate tetierele mașinii au fost concepute pentru a ajuta la protecția capului și a zonei cervicale, atunci când sunt utilizate corect. Ca o funcție de siguranță suplimentară, construcția scaunelor din față poate reduce riscul unor traumatisme cervicale de tip „lovitură de bici” în anumite coliziuni. Scaunele sunt proiectate să se deplaseze într-un mod care reduce forțele asociate vătămărilor cervicale.

- Țineți-vă ceafa în contact cu tetiera.
- Verificați dacă ocupanții și-au reglat corect tetierele, acolo unde acest lucru este posibil.

Conținutul acestui manual reprezintă starea manualului de utilizare la momentul tipăririi și poate să nu fie valabil în totalitate la un moment ulterior. Pentru informații suplimentare, consultați pe prima pagină notele complete privind precizările legale.

- Evitați să depozitați bagaje în partea din spate a scaunelor din față. Acest lucru poate împiedica scaunul să se deplaseze așa cum a fost proiectat în eventualitatea unei coliziuni.

5.3. Centurile de siguranță

Atunci când utilizați în mod corect centurile de siguranță, ele pot ajuta la prevenirea vătămarilor grave în situații diverse: de la frânările bruște la coliziunile grave.

Funcțiile centurilor de siguranță



Centura de siguranță se blochează singură pentru a acționa ca un element de siguranță în anumite condiții, de ex., la tragerea puternică și bruscă a centurii, în cazul în care mașina este condusă agresiv și dacă mașina se află pe o pantă abruptă.

De asemenea, centura de siguranță se poate ajusta ca o precauție de siguranță într-o situație cu risc ridicat.

Dispozitivele de pretensionare integrate ale centurilor de siguranță pot tensiona extrem de rapid centurile de siguranță, ca reacție la o coliziune.

Memento centură de siguranță

Mașina utilizează senzori încorporați pentru a detecta dacă șoferul sau pasagerii nu utilizează centurile de siguranță. Sistemul alertează șoferul cu un sunet de avertizare, iar simbolul de memento pentru cuplarea centurii de siguranță se va afișa în consola superioară.



Simbol memento centură de siguranță

Important

Purtarea centurilor de siguranță

Acestea sunt aspectele esențiale pentru purtarea centurilor de siguranță în mod corespunzător. De asemenea, există mai multe informații detaliate, în alte secțiuni ale manualului, care prezintă așezarea corespunzătoare în mașină și reglarea centurilor de siguranță.

- Asigurați-vă că toți cei din mașină poartă centuri de siguranță și că acestea sunt reglate corespunzător.
- Ajustați punctul superior de ancorare a centurii de siguranță pentru a se potrivi cu înălțimea purtătorului.
- Purtați centura de siguranță strânsă pe corp.
- Minimizați fixarea necorespunzătoare la toate segmentele centurii.
- Permiteți derularea cât mai dreaptă a centurii între cele trei puncte ale sale de ancorare. ^[1]
- Reglați spătarul în poziție verticală.
- Respectați toate recomandările privind așezarea și postura pe scaune. ^[2]
- Nu purtați centura în alte moduri decât cele descrise în acest manual.
- Purtați întotdeauna centura de siguranță în timp ce conduceți mașina.
- Nu utilizați niciodată aceeași centură de siguranță pentru mai multe persoane simultan.

Avertizare

Îngrijirea și întreținerea centurii de siguranță

- Nu modificați și nu reparați niciodată dvs. personal centurile de siguranță sau piese ale acestora cum ar fi fitingurile sau ancorele. Lucrările de service sau de înlocuire trebuie efectuate de către un tehnician instruit și care are acces la piese omologate. ^[3]
- Dacă centura de siguranță sau piesele aferente prezintă semne de deteriorare sau de uzură, contactați un atelier autorizat Volvo.
- Dacă centura de siguranță a fost supusă unei sarcini mari, de ex., în timpul unei coliziuni, înlocuiți centura de siguranță. Chiar dacă, aparent, nu pare deteriorată, este posibil ca aceasta să-și fi pierdut caracteristicile de protecție a pasagerului.
- În cazul deversării de lichide pe centura de siguranță, oricare ar fi acestea, curățați centura de siguranță. Substanța deversată ar putea pătrunde în mecanism și ar putea deteriora materialul.

^[1] De exemplu, nu o înfășurați și nu o atașați de alte obiecte sau puncte de prindere din mașină.

^[2] Există recomandări generale privind așezarea pe scaune precum și recomandări specifice copiilor și gravidelor.

^[3] Volvo vă recomandă un atelier autorizat Volvo.

5.3.1. Fixarea și reglarea centurii de siguranță

O centură de siguranță corect cuplată și reglată este importantă pentru siguranța și confortul dvs.

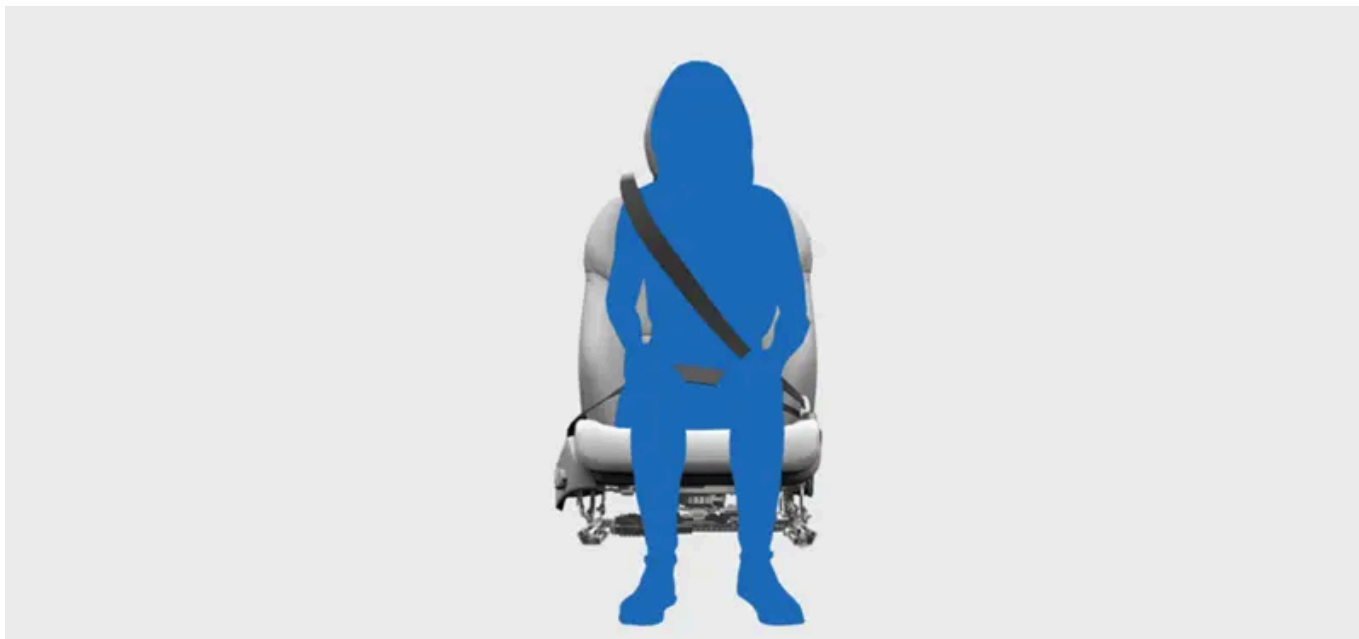

Centură de siguranță corect cuplată și reglată.

i Notă

Aceste instrucțiuni se aplică adulților și copiilor care sunt normal așezați sau care utilizează un scaun înălțător sau un înălțător gonflabil. Pentru informații detaliate privind așezarea copiilor pe scaune și diferite tipuri de scaune pentru copii, citiți secțiunile distincte care acoperă siguranța copiilor.

Cuplarea centurii de siguranță

1. Trageți centura de siguranță de limba de fixare. Dacă trageți prea repede, se va activa mecanismul de blocare.
 2. Cu centura de siguranță extinsă, verificați dacă centura prezintă răsuciri, noduri sau deteriorări.
 3. Introduceți limba de blocare în cataramă.
- > Limba de blocare se fixează cu un clic în poziție.

! Avertizare

Verificări la cuplarea centurii de siguranță

- Centura de siguranță se poziționează direct și cât mai drept între cele trei puncte de ancorare. O detensionare inutilă crește riscul de accident.
- Asigurați-vă că fiecare pasager din mașină poartă corect centura de siguranță.
- Utilizați catarama corectă pentru fiecare centură de siguranță din spate. Utilizarea cataramei incorecte poate duce la funcționarea incorectă a centurii de siguranță sau la erori.

Reglarea centurii de siguranță

4. Pentru ocupanții scaunelor față, reglați înălțimea punctului de ancorare superior al centurii de siguranță.



Punct de ancorare superior pentru centura de siguranță

1. Apăsăți lung butonul de pe punctul superior de ancorare pentru a permite glisarea în sus și în jos.
 2. Aduceți-l cât mai sus posibil fără ca centura de siguranță să vă atingă gâtul.
5. Tensionați centura pentru șolduri pentru a elimina detensionarea trăgând în sus de centura diagonală toracică. Aceasta trebuie să fie cât mai dreaptă și să treacă cât mai jos posibil, sub abdomen.

 **Important**

Sarcina

Luați măsuri de protecție suplimentare și urmați toate recomandările de așezare în cazul în care ocupantul este o persoană însărcinată. Asigurați-vă că centura de siguranță nu trece peste burtă. Centura transversală trebuie să fie sub burtă, iar secțiunea de umăr trebuie să treacă pe deasupra ei.

Decuplarea centurii de siguranță

6. Decuplați centura de siguranță apăsând butonul cataramii.
7. Ghidați centura de siguranță înapoi în poziția retractată.

 **Important**

Asigurați-vă că centura de siguranță se retrage complet după utilizare. Nu închideți portiera având centura de siguranță prinsă în distanța dintre ușă și caroserie; atât centura de siguranță, cât și portiera se vor deteriora.

5.3.2. Memento centură de siguranță

Mașina utilizează senzori încorporați pentru a detecta dacă șoferul sau pasagerii nu utilizează centurile de siguranță.

În cazul în care mașina detectează faptul că ocupanții nu își poartă centurile de siguranță, sistemul alertează șoferul prin intermediul unui sunet de avertizare, iar simbolul de memento pentru centura de siguranță se afișează în consola superioară și

în afișajul pentru șofer.



Simbol memento centură de siguranță

În afișajul pentru șofer veți găsi informații privind centurile de siguranță care nu sunt cuplate.



Prezentarea mașinii în afișajul pentru șofer

În cazul în care mementoul apare, cuplați centurile de siguranță indicate imediat ce acest lucru poate fi realizat într-un mod sigur. Dacă este cazul, opriți mașina pentru a evita distragerea atenției în timpul condusului.

În unele cazuri, senzorii pot confunda un obiect de pe scaun cu un pasager și vă vor alerta dacă centura de siguranță nu a fost cuplată. În cazul în care anulați aceste mementouri în afișajul pentru șofer, elementul grafic de mari dimensiuni va dispărea, dar alte indicatoare de avertizare vor rămâne active. Cuplați centurile de siguranță pentru a le elimina.



Avertizare

Asigurați-vă întotdeauna că fiecare pasager din mașină are centura de siguranță cuplată.

5.4. Airbaguri

În cazul unei coliziuni, există mai multe airbaguri pe care mașina le poate declanșa. Acestea ajută la reducerea forțelor de impact experimentate de ocupanți.



Imaginea prezintă o selecție a airbagurilor disponibile. Pentru detalii privind airbagurile din mașină, citiți în continuare.

Airbagurile au fost concepute să funcționeze împreună cu restul funcțiilor de siguranță ale mașinii. Eficiența acestora se bazează în special pe așezarea corectă în scaun și pe utilizarea centurilor de siguranță. Declanșarea unui airbag este bruscă, puternică, dar este un eveniment controlat, care poate reduce semnificativ riscul unei accidentări grave pentru ocupanții care sunt corect așezați în scaune.

Avertizare

În cazul unei coliziuni, airbagurile nu vor funcționa în scopul în care au fost concepute dacă un ocupant nu este așezat corect în scaun. Utilizați întotdeauna centurile de siguranță.

Senzorii din mașină permit declanșarea diferitelor airbaguri în funcție de informațiile despre coliziune, dar și despre starea mașinii și a ocupanților.

Tipuri de airbaguri

Mașina are următoarele tipuri de airbaguri:

Airbaguri frontale Airbaguri de protecție în caz de coliziune, frontale, pentru ocupanții scaunelor din față.

Airbagurile laterale Airbaguri de protecție în caz de coliziune, laterale, integrate în scaune, pentru ocupanții scaunelor din față.

Airbaguri cortină Airbaguri montate în plafon pentru ocupanții locurilor de la geam.

5.4.1. Declanșarea airbagurilor

În cazul în care s-a declanșat un airbag, mașina trebuie dusă la atelier și reparată.

La declanșarea unui airbag, acesta se umflă aproape instantaneu cu o forță considerabilă, fiind însoțit și de un zgomot puternic. După acest punct, se comportă diferit în funcție de tipul de airbag. Airbagul frontal și airbagurile laterale se dezumflă pe măsură ce sunt compresate și furnizează o amortizare controlată pentru un singur impact sever. Airbagurile cortină care se umflă rămân umflate pentru o perioadă mai lungă pentru a proteja în caz de impacturi repetate.

Avertizare

Accidente cauzate de airbaguri

Nicio funcție de siguranță nu poate preveni toate accidentările posibile în cazul unei coliziuni. Airbagurile au fost concepute pentru a reduce riscul unor răni grave. Impactul cu un airbag provoacă întotdeauna o formă de rănire, iar mai mulți factori afectează tipul și severitatea rănilor. Citiți manualul pentru a putea recunoaște și evita acele practici care cresc riscul unei răni.

Pentru a reduce riscul de răni provocate de airbaguri în caz de coliziune:

- Urmați instrucțiunile din manual cu privire la așezarea corectă pe scaune și la utilizarea centurilor de siguranță.
- Familiarizați-vă cu amplasarea tuturor airbagurilor și cu modul în care acestea afectează utilizarea mașinii.
- Depozitați corect obiectele nefixate atunci când conduceți și nu plasați sau montați obiecte în jurul zonelor de declanșare a airbagurilor.
- Nu efectuați modificări la interiorul mașinii sau la sistemele electrice ale mașinii, care nu sunt aprobate de Volvo.

i Notă

Condiții de declanșare

Nu toate airbagurile se vor declanșa în caz de coliziune. Deoarece diferite airbaguri necesită diferite condiții și forțe pentru declanșare. Severitatea avarierii mașinii după o coliziune nu este un indicator fiabil privind declanșarea airbagurilor.

Gaze și fum de la airbaguri

- Gazul din interiorul unui airbag conține fum, care se eliberează în habitacul la dezumflarea airbagului.
- După o coliziune severă, căutați semne ale unui incendiu, dar rețineți că, fumul este normal după declanșarea unui airbag.

După declanșarea airbagurilor

După o coliziune în care s-au declanșat airbagurile, prioritizați siguranța și nevoile medicale ale celor implicați în accident. Înainte de a tracta mașina, contactați un atelier autorizat Volvo. Urmați instrucțiunile din manual cu privire la gestionarea și remorcarea unei mașini imobilizate sau în modul de siguranță.

! Important

Nu încercați să conduceți sau să deplasați mașina dacă s-au declanșat airbagurile. În cazul în care mașina este un pericol pentru trafic și poate fi deplasată, se poate face o excepție pentru a deplasa mașina pe o distanță scurtă și a elimina un pericol imediat.

5.4.2. Airbaguri frontale

Airbagurile frontale au fost concepute pentru a se declanșa în anumite coliziuni frontale. Airbagul pasagerului poate fi dezactivat pentru a putea monta anumite scaune pentru copii așezați cu spatele la sensul de mers.

Airbagurile frontale pot proteja șoferul și pasagerul împotriva accidentelor grave, dacă aceștia sunt corect așezați la momentul coliziunii. Airbagurile de pe fiecare parte se declanșează independent unul de celălalt.



Pe partea șoferului se află două airbaguri frontale. Airbagul superior se află în interiorul volanului, iar airbagul de protecție a genunchilor se află în spatele unui panou, sub volan.

Pe partea pasagerului se află un airbag frontal. Airbagul se află în spatele unui panou deasupra torpedoului.

Toate locațiile airbagurilor frontale sunt marcate cu textul AIRBAG sau SRS AIRBAG.

Avertizare

Nu blocați airbagurile frontale

- Nu așezați bagaje, copii sau animale de companie în spațiul dintre ocupantul așezat și airbagurile frontale, inclusiv pe picioarele ocupantului.
- Nu așezați niciodată picioarele sau tălpile pe tabloul de bord. Acest lucru vă poate pune viața în pericol sau duce la accidente grave.
- Nu așezați articole pe tabloul de bord. Chiar și obiectele de mici dimensiuni pot deveni proiectile periculoase în cazul unei coliziuni și pot fi prinse între ocupanți și airbagurile care se declanșează.

Obstrucționarea, în general, a airbagurilor

Feriți de orice fel de obstrucții toate locațiile și spațiile de extindere a airbagurilor. Obstrucțiile pot reduce eficiența airbagurilor și pot provoca vătămare gravă.

- Respectați instrucțiunile aferente posturii corecte de așezare pe scaun.
- Încărcați în mod corespunzător bagajele și celelalte obiecte. Mașina are diverse compartimente de bagaje, pentru încărcare în siguranță.
- Nu modificați și nu montați accesorii pe niciun panou care acoperă airbagurile și nici pe panourile adiacente.

Comutatorul airbagului pasagerului

Puteți activa sau dezactiva airbagul pasagerului din față utilizând comutatorul airbagului. Pe lângă airbagul pasagerului, comutatorul controlează și starea airbagurilor laterale din scaunul pasagerului și a părților din dispozitivul de pretensionare a centurii de siguranță. Airbagul pasagerului trebuie să fie dezactivat înainte de a instala un scaun pentru copii orientat cu spatele la sensul de mers pe scaunul pasagerului din față. Citiți toate informațiile despre airbaguri și siguranța copiilor înainte de a monta un scaun pentru copii.

Starea airbagului pasagerului

Starea airbagului pasagerului este indicată în consola superioară.



Această pictogramă indică faptul că airbagul pasagerului este activat și că poate fi declanșat de către mașină.



Această pictogramă indică faptul că airbagul pasagerului este dezactivat și că nu poate fi declanșat de către mașină.

Avertizare

Scaunele pentru copii și scaunul pasagerului din față

Nu utilizați NICIODATĂ un scaun pentru copii cu spatele la sensul de mers pe un scaun protejat de un AIRBAG ACTIV montat în fața acestuia. Se poate produce DECESUL sau VĂTĂMAREA GRAVĂ a COPILULUI.

Sfat

Citiți toate informațiile despre airbaguri

Există informații suplimentare despre airbaguri și siguranță, în general. Verificați dacă ați citit tot despre aceste subiecte, astfel încât să înțelegeți capabilitățile și limitările funcțiilor de siguranță ale mașinii.

5.4.2.1. Dezactivarea și activarea airbagului pasagerului

Pentru a utiliza un scaun pentru copii cu spatele la sensul de mers pe scaunul pasagerului din față, dezactivați mai întâi airbagurile scaunului, utilizând comutatorul pentru airbagul pasagerului. După dezactivare, airbagurile nu vor fi declanșate în cazul unei coliziuni.

Locația și pozițiile comutatoarelor



Locația comutatorului pentru airbagul pasagerului

Comutatorul pentru airbagul pasagerului se află în lateralul tabloului de bord și poate fi accesat când se deschide portiera pasagerului.

Acesta are două poziții. Acestea sunt marcat cu simboluri și text, indicând activarea sau dezactivarea airbagului pasagerului.



Airbagurile sunt activate. Utilizați această poziție atunci când în scaun se află un pasager, copil sau adult, cu fața la sensul de mers.

În poziția marcată ON, airbagurile sunt activate și pot fi declanșate în mașină.



Airbagurile sunt dezactivate. Utilizați această poziție atunci când pe scaunul pasagerului este așezat un scaun pentru copii, cu spatele la sensul de mers.

În poziția marcată OFF, airbagurile sunt dezactivate și nu pot fi declanșate în mașină.

! Important

Citiți toate informațiile despre airbagurile frontale, airbagurile laterale și așezarea copiilor înainte de a modifica starea airbagului pasagerului.

Modificarea poziției din comutatorul pentru airbag

1. Trageți de comutator în afară și rotiți-l în poziția ON sau OFF.
- > Modificarea stării va fi afișată în afișajul pentru șofer.
- Dacă este setat pe ON, se va afișa mesajul **Airbag pasager activat**. Airbagurile sunt activate.
- Dacă este setat pe OFF, se va afișa mesajul **Airbag pasager dezactivat**. Airbagurile sunt dezactivate.

i Notă

Consola superioară afișează întotdeauna starea curentă a airbagului pasagerului. Faceți-vă un obicei din a verifica periodic comutatorul, mai ales dacă, recent, ați montat sau demontat un scaun pentru copii în poziția cu spatele la sensul de mers.

5.4.3. Airbagurile laterale

Airbagurile laterale sunt proiectate să se declanșeze în eventualitatea unei coliziuni din lateral.

Airbagurile laterale pot ajuta la protecția șoferului și a pasagerului din față, dacă aceștia sunt așezați corect pe scaune. Airbagurile laterale se vor declanșa, de obicei, la locul de coliziune al fiecărui scaun din față.



Airbagurile de coliziune laterală pentru pasagerii din față.

Airbagurile laterale sunt amplasate în lateralul fiecărui scaun față de cel mai apropiat de portieră. Airbagurile sunt asamblate în cadrul spătarului scaunului.

Ambele scaune față au marcaje cu textul AIRBAG acolo unde sunt amplasate airbagurile.

Avertizare

Nu blocați airbagurile laterale

- Nu așezați niciun obiect, pe nicio parte laterală a scaunelor din față. Obiectele dintre scaune și panourile portierelor pot interfera cu airbagurile laterale.
- Nu utilizați huse pentru scaune dacă nu au fost aprobate de către Volvo.

Obstrucționarea, în general, a airbagurilor

Feriți de orice fel de obstrucții toate locațiile și spațiile de extindere a airbagurilor. Obstrucțiile pot reduce eficiența airbagurilor și pot provoca vătămare gravă.

- Respectați instrucțiunile aferente posturii corecte de așezare pe scaun.
- Încărcați în mod corespunzător bagajele și celelalte obiecte. Mașina are diverse compartimente de bagaje, pentru încărcare în siguranță.
- Nu modificați și nu montați accesorii pe niciun panou care acoperă airbagurile și nici pe panourile adiacente.

Sfat

Citiți toate informațiile despre airbaguri

Există informații suplimentare despre airbaguri și siguranță, în general. Verificați dacă ați citit tot despre aceste subiecte, astfel încât să înțelegeți capabilitățile și limitările funcțiilor de siguranță ale mașinii.

5.4.4. Airbaguri cortină

Airbagurile cortină ale mașinii ajută la protecția ocupanților așezați pe locurile de lângă geam, în anumite coliziuni. Acestea sunt amplasate deasupra portierelor, pe ambele părți ale mașinii.

Airbagurile cortină au fost concepute pentru a proteja capul unui ocupant corect așezat în scaun și fixat în centura de siguranță. Spre deosebire de airbagurile convenționale, airbagurile cortină rămân umflate o perioadă mai lungă de timp după declanșare.



Airbaguri cortină declanșate pe o parte a mașinii.

Airbagurile cortină se află în spatele panourilor de-a lungul marginilor plafonului, pe ambele părți ale mașinii. Panourile sunt marcate cu IC AIRBAG.

 **Avertizare**

Nu blocați airbagurile cortină

- Nu agățați obiecte grele de cârligele din plafon sau de mânere. Cârligele au fost concepute pentru haine și jachete ușoare.
- Nu modificați și nu montați accesorii pe panourile care acoperă airbagurile cortină, pe plafon, pe stâlpi sau pe panourile adiacente.

Obstrucționarea, în general, a airbagurilor

Feriți de orice fel de obstrucții toate locațiile și spațiile de extindere a airbagurilor. Obstrucțiile pot reduce eficiența airbagurilor și pot provoca vătămare gravă.

- Respectați instrucțiunile aferente posturii corecte de așezare pe scaun.
- Încărcați în mod corespunzător bagajele și celelalte obiecte. Mașina are diverse compartimente de bagaje, pentru încărcare în siguranță.
- Nu modificați și nu montați accesorii pe niciun panou care acoperă airbagurile și nici pe panourile adiacente.

 **Sfat**

Citiți toate informațiile despre airbaguri

Există informații suplimentare despre airbaguri și siguranță, în general. Verificați dacă ați citit tot despre aceste subiecte, astfel încât să înțelegeți capabilitățile și limitările funcțiilor de siguranță ale mașinii.

5.4.5. Întreținerea și servisarea airbagurilor

În cazul în care există o indicație de eroare sau deteriorare a airbagurilor sau a altor sisteme de siguranță, contactați un atelier autorizat Volvo.

Orice intervenții de service sau reparații la airbaguri și la sistemele de siguranță conexe trebuie efectuate de tehnicieni de service autorizați.^[1] Nu încercați să modificați sau să reparați dvs. părți ale sistemelor de siguranță ale mașinii. Reparațiile incorect efectuate pot duce la defecțiuni și la accidente grave. Contactați un atelier autorizat Volvo atunci când mașina necesită service sau reparații.

i Notă

În cazul în care mașina detectează erori la airbaguri, se va afișa o avertizare în afișajul pentru șofer. Dacă se produce acest lucru, contactați imediat un atelier autorizat Volvo.



Simbol de avertizare SRS roșu

[1] Pentru reparații sau nevoi de service, Volvo vă recomandă să contactați un atelier autorizat Volvo.

5.4.6. Etichetele pentru airbaguri

Etichetele pentru airbaguri pot furniza informații critice despre airbaguri sau pot avea rolul de marcaje ale locațiilor airbagurilor.

Locația etichetelor pentru airbaguri

Locațiile din mașină marcate cu AIRBAG, IC AIRBAG sau SRS AIRBAG indică faptul că în acea locație se află un airbag.

! Avertizare

Locații ale etichetelor pentru airbaguri

Locațiile etichetelor pentru airbaguri vă informează cu privire la locația airbagurilor din mașină. Nu așezați obiecte peste sau în apropierea acestor locații și a spațiului din jurul acestora. Obstrucțiile pot afecta declanșarea airbagurilor, reduce eficiența acestora și cauza accidentări grave. Secțiunea dedicată airbagurilor conține informații mai detaliate despre utilizarea și condițiile care pot afecta airbagurile.

Etichete cu informații despre airbaguri



Această etichetă este amplasată pe parasolarul scaunului pasagerului din față.

 **Avertizare**

Scaunele pentru copii și scaunul pasagerului din față

Nu utilizați NICIODATĂ un scaun pentru copii cu spatele la sensul de mers pe un scaun protejat de un AIRBAG ACTIV montat în fața acestuia. Se poate produce DECESUL sau VĂTĂMAREA GRAVĂ a COPILULUI.

5.5. Siguranța copiilor

Mai multe funcții din mașină urmăresc să crească siguranța copiilor, inclusiv punctele de ancorare pentru montarea scaunelor pentru copii și încuietorile de siguranță pentru copii.

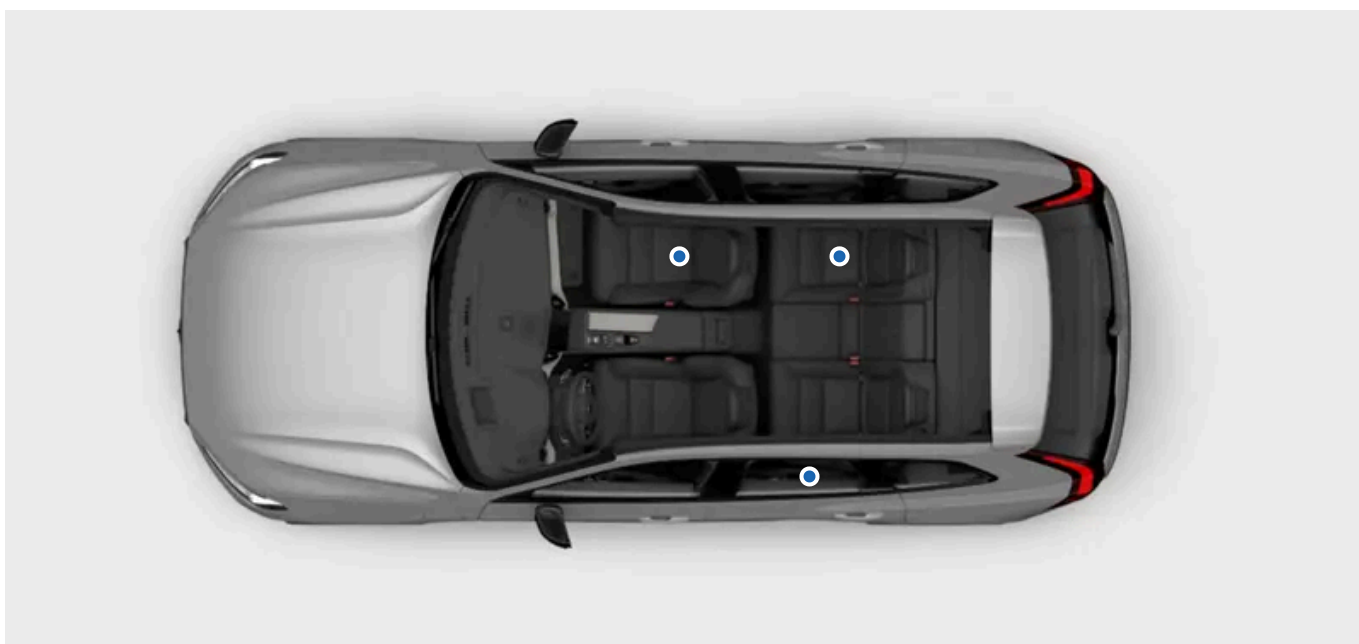

Copiii din mașină trebuie așezați corect în scaun și supravegheați de un adult. Urmați recomandările din acest manual, precum și normele locale și recomandările care vi se aplică.

Avertizare

Așezarea în condiții de siguranță

- Copiii trebuie așezați în siguranță în scaunul pentru copii sau utilizând centura de siguranță a mașinii, în funcție de vârstă și de înălțime. Nu lăsați niciodată un copil să fie așezat în brațele unui alt pasager sau într-o locație care nu a fost concepută pentru pasageri.
- Ceilalți ocupanți din mașină trebuie să fie corect așezați și să utilizeze corect centurile de siguranță. Acest lucru ajută la prevenirea unor vătămări grave ale copiilor în mașină, în situații precum frânările bruște până la coliziunile severe.

Sub supraveghere

- Nu lăsați niciodată copii singuri în mașină. Copiii pot fi expuși la temperaturi potențial periculoase în zilele cu temperaturi ridicate sau scăzute sau se pot bloca în interior.
- Nu permiteți copiilor să se joace în mașină sau să se joace cu comenzile mașinii. Acest lucru reduce riscul de rănire a copiilor sau activarea sau dezactivarea accidentală a funcțiilor mașinii.

5.5.1. Scaune pentru copii

Copiii vor utiliza întotdeauna scaune pentru copii adecvate și vor fi corect așezați în mașină, conform recomandărilor date.

Pentru anumite intervale de vârstă și înălțime au fost concepute diferite tipuri specifice de scaune pentru copii. Mașina este echipată cu puncte de ancorare pentru scaune pentru copii, adecvate pentru diferite tipuri de scaune pentru copii.

Volvo recomandă utilizarea de scaune pentru copii cu spatele la sensul de mers, cât timp acest lucru este posibil, cel puțin până la vârsta de patru ani. Ulterior, copiii vor utiliza scaune pentru copii cu fața la sensul de mers, de preferat, un scaun înălțător și centura de siguranță a mașinii pentru a fixa copilul. Copiii vor utiliza un scaun pentru copii până ce ajung la o înălțime de cel puțin 140 cm (4 ft 7 in).

Scaunele pentru copii sunt clasificate în grupe diferite de omologare:

i-Size	Standardul pentru scaunele de copii i-Size utilizează ISOFIX împreună cu punctele de ancorare superioare sau cu un picior de sprijin. Acest standard garantează faptul că scaunele pentru copii i-Size pot fi utilizate pe un scaun desemnat ca fiind omologat i-Size.
Universal	Un scaun pentru copii din această grupă poate fi montat pe un scaun, indiferent de modelul mașinii, dacă poziția scaunului este adecvată pentru scaunele pentru copii aprobate ca fiind universale în conformitate cu manualul mașinii.
Specific vehiculului	Un scaun pentru copii din această grupă poate fi montat pe un scaun în anumite modele de mașini, dacă producător scaunului pentru copii a inclus modelul de mașină în lista de tipuri pentru acel scaun pentru copii.

Avertizare

Scaunele pentru copii și scaunul pasagerului din față

Nu utilizați NICIODATĂ un scaun pentru copii cu spatele la sensul de mers pe un scaun protejat de un AIRBAG ACTIV montat în fața acestuia. Se poate produce DECESUL sau VĂTĂMAREA GRAVĂ a COPILULUI.

Scaune pentru copii deteriorate și vechi

Nu utilizați sau reutilizați un scaun pentru copii:

- în cazul în care scaunul pentru copii a fost implicat într-un accident sau a fost deteriorat în vreun fel;
- În cazul în care data de expirare sau durata de utilizare a scaunului a fost depășită
- în cazul în care nu cunoașteți istoricul scaunului în totalitate.

Important

Scaune pentru copii nefixate

Nu lăsați un scaun pentru copii nefixat în habitacul. Când nu este utilizat, păstrați-l fixat conform instrucțiunilor producătorului sau depozitați-l asigurat în portbagaj. Un scaun pentru copii nefixat poate cauza accidente în cazul unei coliziuni sau al unei frânări bruște.

Recomandări generale privind siguranța

În caz de necesitate, urmați recomandările generale privind siguranța în legătură cu utilizarea centurilor de siguranță, reglarea tetierelor și așezarea corectă în scaun.

Normele locale

Normele privind locația și modul în care copiii trebuie așezați și fixați diferă de la o regiune la alta. Familiarizați-vă cu normele din regiunea în care vă aflați.

Etichete cu informații despre airbaguri



Această etichetă este amplasată pe parasolarul scaunului pasagerului din față.

5.5.1.1. Montarea scaunelor pentru copii

La instalarea și utilizarea unui scaun pentru copii, în funcție de locația din mașină, este important să acordați atenție unor elemente.

Avertizare

Urmărirea instrucțiunilor

Citiți cu atenție toate informațiile privind siguranța copiilor din manual și urmați instrucțiunile producătorului scaunului pentru copii. Dacă nu faceți acest lucru, copilul poate fi rănit grav în caz de accident.

Scaunele pentru copii și scaunul pasagerului din față

Nu utilizați NICIODATĂ un scaun pentru copii cu spatele la sensul de mers pe un scaun protejat de un AIRBAG ACTIV în față; COPILUL poate suferi un ACCIDENT GRAV sau chiar DECESUL.

Important

Normele locale

Normele privind locația și modul în care copiii trebuie așezați și fixați diferă de la o regiune la alta. Familiarizați-vă cu normele din regiunea în care vă aflați.

Instrucțiunile producătorului

Urmați întotdeauna instrucțiunile producătorului de scaune pentru copii.

5.5.1.1.1. Montarea scaunelor pentru copii pe locurile exterioare din spate

Pentru a putea monta în siguranță un scaun pentru copii pe locurile exterioare din spate, citiți următoarele recomandări și informații importante, care trebuie urmate.

Punctele de ancorare ISOFIX, cele superioare și cele inferioare, pot fi utilizate la montarea unui scaun pentru copii pe locurile exterioare ale banchetei din spate.

Scaunele sunt omologate pentru scaune pentru copii i-Size.

Sfat

Utilizarea pe termen lung a unui scaun pentru copii poate determina uzură și rupere la nivelul interiorului mașinii. Pentru a proteja interiorul mașinii, utilizați o husă de protecție a spătarului.

Scaune pentru copii admise

- Utilizați numai scaune pentru copii recomandate de Volvo, omologate i-Size, omologate ca fiind specifice pentru vehiculele din lista de vehicule a producătorului scaunului pentru copii.

Pregătirea scaunelor

- Demontați prelungirile șezuturilor suporturile pentru picioare și alte accesorii de la scaun înainte de a monta un scaun pentru copii. Dacă utilizați o husă de protecție a spătarului, aceasta poate rămâne pe scaun.
- Picioarele de sprijin ale unui scaun pentru copii trebuie să fie montate direct pe podea. Nu montați picioare de susținere, suporturi pentru picioare sau alte obiecte pe suprafețele ridicate sau inegale ale podelei.
- Nu depozitați obiectele nefixate în jurul unui picior de sprijin al unui scaun pentru copii.
- Orice centuri de fixare ale unui scaun pentru copii trebuie fixate în punctele de ancorare desemnate. Nu fixați centurile de fixare de șinele scaunelor, de mânere sau de alte componente din interior.
- La montarea unui scaun pentru copii cu spatele la sensul de mers, reglabil, reglați scaunul pentru copii în funcție de vârsta copilului. Copiii cu vârste mai mari trebuie așezați într-o poziție mai verticală față de cei mai mici.

Utilizarea centurilor de siguranță

- La montarea unui scaun pentru copii utilizând centura de siguranță a mașinii sau când centura de siguranță a mașinii este utilizată pentru a fixa un copil, asigurați-vă că consolele sau alte componente ale scaunului nu intră în contact cu butonul cataramii de siguranță.

Avertizare

Urmărirea instrucțiunilor

Citiți cu atenție toate informațiile privind siguranța copiilor din manual și urmați instrucțiunile producătorului scaunului pentru copii. Dacă nu faceți acest lucru, copilul poate fi rănit grav în caz de accident.

Important

Urmați recomandările generale privind punctele de ancorare pentru scaunele pentru copii utilizate la montarea unui astfel de scaun.

1. Urmați instrucțiunile producătorului pentru a monta scaunul pentru copii.

Notă

Întrebări privind montajul

În cazul în care aveți întrebări privind montarea, contactați producătorul scaunului pentru copii pentru instrucțiuni mai detaliate.

Protejarea interiorului mașinii

În timpul montajului, lucrați cu atenție pentru a evita avariarea interiorului mașinii de către componentele protuberante sau marginile ascuțite ale scaunului pentru copii.

- Fixați componentele slăbite ale scaunelor pentru copii, de ex., chingile de fixare, respectând instrucțiunile producătorului.

Important

Tetiera ridicată

Tetiera trebuie să fie ridicată când se montează un scaun pentru copii.

Recomandări generale privind siguranța

În caz de necesitate, urmați recomandările generale privind siguranța în legătură cu utilizarea centurilor de siguranță, reglarea tetierelor și așezarea corectă în scaun.

Normele locale

Normele privind locația și modul în care copiii trebuie așezați și fixați diferă de la o regiune la alta. Familiarizați-vă cu normele din regiunea în care vă aflați.

5.5.1.1.2. Montarea scaunelor pentru copii pe locul central din spate

Pentru a putea monta în siguranță un scaun pentru copii pe locul central al banchetei, citiți următoarele recomandări și informații importante, care trebuie urmate.

Nu sunt disponibile puncte de ancorare la montarea unui scaun pentru copii pe scaunul central.

Sfat

Utilizarea pe termen lung a unui scaun pentru copii poate determina uzură și rupere la nivelul interiorului mașinii. Pentru a proteja interiorul mașinii, utilizați o husă de protecție a spătarului.

Scaune pentru copii admise

- Utilizați numai scaune pentru copii recomandate de Volvo, omologate ca fiind universale sau omologate specific pentru vehiculele din lista de vehicule a producătorului.
- Nu puteți utiliza scaune pentru copii care utilizează picioare de sprijin pe locul central al banchetei spate.

Pregătirea scaunelor

- Demontați prelungirile șezuturilor suporturile pentru picioare și alte accesorii de la scaun înainte de a monta un scaun pentru copii. Dacă utilizați o husă de protecție a spătarului, aceasta poate rămâne pe scaun.
- La montarea unui scaun pentru copii cu spatele la sensul de mers, reglabil, reglați scaunul pentru copii în funcție de vârsta copilului. Copiii cu vârste mai mari trebuie așezați într-o poziție mai verticală față de cei mai mici.
- La montarea unui scaun pentru copii cu fața la sensul de mers, reglați tetiera scaunului în funcție de înălțimea copilului. Chiar dacă scaunul pentru copii include un suport pentru cap, este posibil ca acesta să nu facă față forțelor implicate în caz

de coliziune.

Utilizarea centurilor de siguranță

- La montarea unui scaun pentru copii utilizând centura de siguranță a mașinii sau când centura de siguranță a mașinii este utilizată pentru a fixa un copil, asigurați-vă că consolele sau alte componente ale scaunului nu intră în contact cu butonul cataramii de siguranță.

Avertizare

Urmărirea instrucțiunilor

Citiți cu atenție toate informațiile privind siguranța copiilor din manual și urmați instrucțiunile producătorului scaunului pentru copii. Dacă nu faceți acest lucru, copilul poate fi rănit grav în caz de accident.

Important

Urmați recomandările generale privind punctele de ancorare pentru scaunele pentru copii utilizate la montarea unui astfel de scaun.

1. Urmați instrucțiunile producătorului pentru a monta scaunul pentru copii.

Notă

Întrebări privind montajul

În cazul în care aveți întrebări privind montarea, contactați producătorul scaunului pentru copii pentru instrucțiuni mai detaliate.

Protejarea interiorului mașinii

În timpul montajului, lucrați cu atenție pentru a evita avariarea interiorului mașinii de către componentele protuberante sau marginile ascuțite ale scaunului pentru copii.

- Fixați componentele slăbite ale scaunelor pentru copii, de ex., chingile de fixare, respectând instrucțiunile producătorului.

 **Important**

Recomandări generale privind siguranța

În caz de necesitate, urmați recomandările generale privind siguranța în legătură cu utilizarea centurilor de siguranță, reglarea tetierelor și așezarea corectă în scaun. Citiți aceste secțiuni din manual înainte de a monta un scaun pentru copii.

Normele locale

Normele privind locația și modul în care copiii trebuie așezați și fixați diferă de la o regiune la alta. Familiarizați-vă cu normele din regiunea în care vă aflați.

5.5.1.1.3. Montarea scaunelor pentru copii pe scaunul pasagerului din față

Pentru a monta în siguranță un scaun pentru copii pe scaunul pasagerului din față, citiți și respectați următoarele recomandări.

Punctele de ancorare inferioare^[1] pot fi utilizate la instalarea unui scaun pentru copii pe scaunul pasagerului din față.

 **Sfat**

Utilizarea pe termen lung a unui scaun pentru copii poate determina uzură și rupere la nivelul interiorului mașinii. Pentru a proteja interiorul mașinii, utilizați o husă de protecție a spătarului.

Scaune pentru copii admise

- Utilizați numai scaune pentru copii recomandate de Volvo, omologate ca fiind universale sau omologate specific pentru vehiculele din lista de vehicule a producătorului.

Pregătirea scaunelor

- Retrageți extensia șezutului scaunului și demontați de la scaun extensiile șezutului, suporturile pentru picioare și alte accesorii înainte de a instala un scaun pentru copii. Dacă utilizați o husă de protecție a spătarului, aceasta poate rămâne pe scaun.
- Picioarele de sprijin ale unui scaun pentru copii trebuie să fie montate direct pe podea. Nu montați picioare de susținere, suporturi pentru picioare sau alte obiecte pe suprafețele ridicate sau inegale ale podelei. Reglați poziția scaunului, după caz.
- Nu depozitați obiectele nefixate în jurul unui picior de sprijin al unui scaun pentru copii.
- Orice centuri de fixare ale unui scaun pentru copii trebuie fixate în punctele de ancorare desemnate. Nu fixați centurile de fixare de șinele scaunelor, de mânere sau de alte componente din interior.
- La montarea unui scaun pentru copii utilizând punctele de ancorare inferioare, nu ajustați niciodată poziția scaunului pentru a strânge centurile.
- La montarea de scaune pentru copii cu spatele la sensul de mers, reglați scaunul în poziția cea mai inferioară.
- La montarea scaunelor pentru copii cu spatele la sensul de mers, reglabile, reglați scaunul pentru copii în funcție de vârsta copilului. Copiii cu vârste mai mari trebuie așezați într-o poziție mai verticală față de cei mai mici.

Utilizarea centurilor de siguranță

- La montarea unui scaun pentru copii utilizând centura de siguranță a mașinii sau când centura de siguranță a mașinii este utilizată pentru a fixa un copil, asigurați-vă că consolele sau alte componente ale scaunului nu intră în contact cu butonul cataramii centurii de siguranță.
- La fixarea copilului cu centura de siguranță a mașinii, începeți cu reglarea punctului superior de ancorare a centurii de siguranță la cel mai ridicat nivel. Apoi coborâți-l după caz pentru a poziționa centura pe umăr.

Avertizare

Starea airbagului pasagerului

- La montarea scaunelor pentru copii cu spatele la sensul de mers, verificați dacă airbagul pasagerului a fost dezactivat.
- La montarea scaunelor pentru copii cu fața la sensul de mers, verificați dacă airbagul pasagerului a fost activat.

Nerespectarea acestor instrucțiuni poate pune în pericol viețile pasagerilor sau poate duce la vătămarea gravă a acestora.

Urmărirea instrucțiunilor

Citiți cu atenție toate informațiile privind siguranța copiilor din manual și urmați instrucțiunile producătorului scaunului pentru copii. Dacă nu faceți acest lucru, copilul poate fi rănit grav în caz de accident.

Important

Urmați recomandările generale privind punctele de ancorare pentru scaunele pentru copii utilizate la montarea unui astfel de scaun.

1. Urmați instrucțiunile producătorului pentru a monta scaunul pentru copii.

Notă

Întrebări privind montajul

În cazul în care aveți întrebări privind montarea, contactați producătorul scaunului pentru copii pentru instrucțiuni mai detaliate.

Protejarea interiorului mașinii

În timpul montajului, lucrați cu atenție pentru a evita avarierea interiorului mașinii de către componentele protuberante sau marginile ascuțite ale scaunului pentru copii.

- În cazul în care scaunul pentru copii utilizează chingi inferioare, nu ajustați niciodată poziția scaunelor după fixarea chingilor la punctele de ancorare inferioare. Scoateți chingile inferioare dacă scaunul auto pentru copii nu este montat.
- Fixați componentele slăbite ale scaunelor pentru copii, de ex., chingile de fixare, respectând instrucțiunile producătorului.

! Important

Recomandări generale privind siguranța

În caz de necesitate, urmați recomandările generale privind siguranța în legătură cu utilizarea centurilor de siguranță, reglarea tetierelor și așezarea corectă în scaun.

Normele locale

Normele privind locația și modul în care copiii trebuie așezați și fixați diferă de la o regiune la alta. Familiarizați-vă cu normele din regiunea în care vă aflați.

[1] Accesoriu pe anumite piețe de comercializare

5.5.1.2. Punctele de ancorare pentru scaunele pentru copii

Mașina are tipuri diferite de puncte de ancorare. Asigurați-vă că utilizați punctele de ancorare corecte pentru scaunul pentru copii specific.

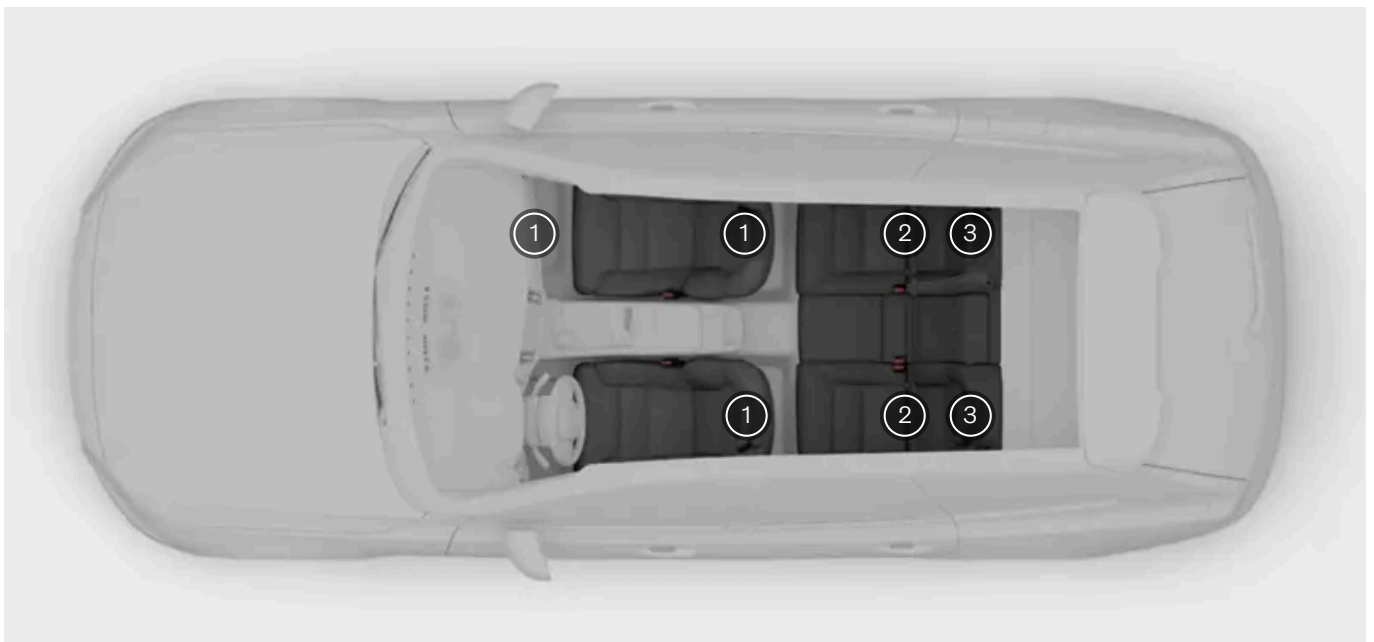

- ① Punctele de ancorare inferioare de pe șinele de podea ale scaunelor față și pe lateralele spațiului pentru picioare ale scaunului pasagerului din față [1]
- ② Punctele de ancorare ISOFIX între spătare și pernele scaunelor spate
- ③ Punctele de ancorare superioare pe spătarele scaunelor de pe cel de-al doilea rând

Diversele puncte de ancorare ale mașinii pot fi utilizate în combinație, între ele, sau împreună cu alte metode de fixare, pentru a fixa diferite tipuri de scaune pentru copii.

Standardul pentru scaunele de copii i-Size utilizează ISOFIX împreună cu punctele de ancorare superioare sau cu un picior de sprijin. Acest standard garantează faptul că scaunele pentru copii i-Size pot fi utilizate pe un scaun desemnat ca fiind omologat

Conținutul acestui manual reprezintă starea manualului de utilizare la momentul tipăririi și poate să nu fie valabil în totalitate la un moment ulterior. Pentru informații suplimentare, consultați pe prima pagină notele complete privind precizările legale.

i-Size.

Unele scaune pentru copii se fixează cu o centură de siguranță, de obicei împreună cu alte metode de fixare.

i Notă

Instrucțiunile producătorului

Pentru utilizarea punctelor de ancorare, respectați întotdeauna instrucțiunile producătorului scaunului pentru copii.

[1] Opțiune/accesoriu

5.5.1.2.1. Punctele de ancorare ISOFIX

Mașina este prevăzută cu puncte de ancorare ISOFIX, care pot fi utilizate pentru a securiza montarea scaunelor pentru copii pe bancheta din spate.

Punctele de ancorare ISOFIX pot fi utilizate împreună cu alte metode de fixare pentru fixarea scaunelor pentru copii i-Size și ISOFIX. Aceste puncte de ancorare fac parte dintr-un standard internațional pentru scaune pentru copii.

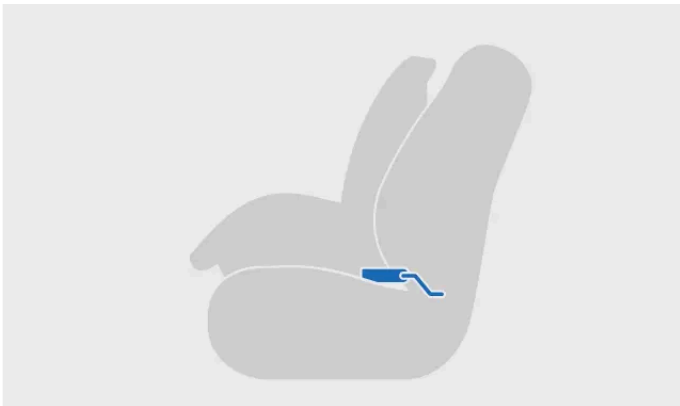

Scaun pentru copii montat utilizând ISOFIX



Fixarea în punctul de ancorare ISOFIX

Scaunele pentru copii instalate pe oricare dintre locurile exterioare ale banchetei pot utiliza aceste puncte de ancorare.

Conținutul acestui manual reprezintă starea manualului de utilizare la momentul tipării și poate să nu fie valabil în totalitate la un moment ulterior. Pentru informații suplimentare, consultați pe prima pagină notele complete privind precizările legale.

i Notă

ISOFIX este un standard internațional pentru punctele de ancorare pentru scaunele pentru copii. Mai sunt cunoscute și sub alte nume regionale, de ex., LATCH și LUAS.

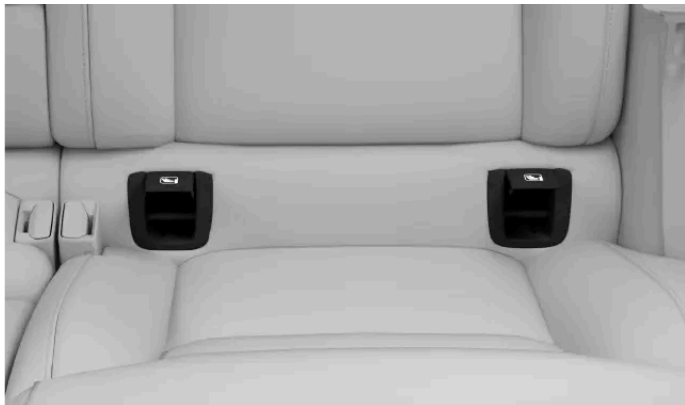

Locațiile punctelor de ancorare ISOFIX pentru scaunele spate exterioare

Punctele de ancorare ISOFIX pentru scaunele spate se găsesc în spatele capacelor, în partea inferioară a spătarului scaunelor spate exterioare. Pentru a avea acces la punctele de ancorare din spatele lor, ridicați capacele.

Locațiile de ancorare sunt marcate printr-un simbol ISOFIX.

Locațiile punctelor de ancorare marcate cu simbolul i-Size sunt omologate pentru scaunele pentru copii i-Size.



i Notă

Instrucțiunile producătorului

Pentru utilizarea punctelor de ancorare, respectați întotdeauna instrucțiunile producătorului scaunului pentru copii.

5.5.1.2.2. Punctele de ancorare superioare

Mașina este prevăzută cu puncte de ancorare superioare ce pot fi utilizate pentru a securiza scaunele pentru copii pe bancheta din spate.

Punctele de ancorare superioare pot fi utilizate împreună cu alte metode de fixare pentru a fixa tipuri diferite de scaune pentru

copii.



Fixarea elementului în punctul de ancorare superior

Scaunele pentru copii instalate pe locurile exterioare ale banchetei pot utiliza aceste puncte de ancorare.

Locațiile punctelor de ancorare pentru scaunele spate

Punctele de ancorare superioare sunt amplasate în partea din spate a spătarelor.



Locațiile punctelor de ancorare superioare pentru locurile spate sunt marcate cu simbolul punct de ancorare superior.



Avertizare

Tetiera și centurile de ancorare superioară

Centurile de ancorare superioară trebuie ghidate prin orificiul din tetiera scaunului mașinii astfel încât să fie securizate în punctul de ancorare. Dacă acest lucru nu este posibil, urmați recomandările producătorului scaunului pentru copii.

i Notă

Raftul pentru colete

Dacă aveți instalat un raft pentru colete, acesta trebuie să fie îndepărtat înainte de a putea utiliza punctele de ancorare superioare.

Instrucțiunile producătorului

Pentru utilizarea punctelor de ancorare, respectați întotdeauna instrucțiunile producătorului scaunului pentru copii.

5.5.1.2.3. Punctele de ancorare inferioare

Mașina este prevăzută cu puncte de ancorare inferioare, ce pot fi utilizate pentru a securiza scaunele pentru copii pe bancheta din spate.

În cazul în care mașina este prevăzută cu accesoriul de ancorare inferior, aceste puncte de ancorare pot fi utilizate și pentru a securiza scaunele pentru copii pe scaunul pasagerului din față.

Punctele de ancorare inferioare pot fi utilizate mai ales în combinație cu centura de siguranță a mașinii pentru a fixa anumite scaune pentru copii îndreptate cu spatele la sensul de mers.

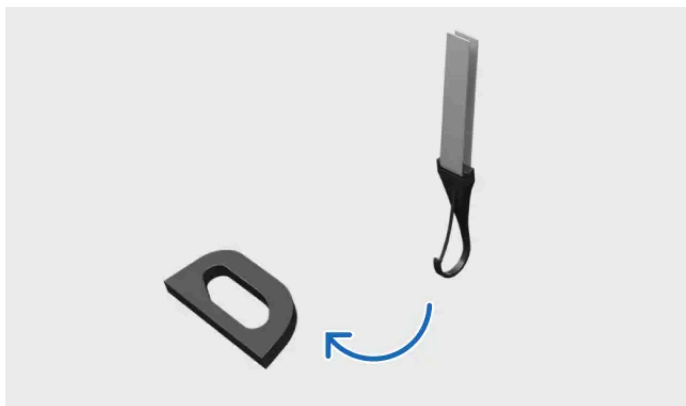

Fixare în punctul de ancorare inferior

Scaunele pentru copii montate pe orice scaun spate exterior pot utiliza aceste puncte de ancorare.

Se pot utiliza aceste puncte de ancorare pentru scaunele pentru copii montate pe scaunul pasagerului din față pot utiliza aceste puncte de ancorare în cazul în care mașina este echipată cu un accesoriu punct de ancorare inferior la scaunul din față.

Punctele de ancorare pentru bancheta spate



Punctele de ancorare inferioare se găsesc în partea din spate a șinelor din podea aferente scaunelor față.

Punctele de ancorare pentru scaunul față

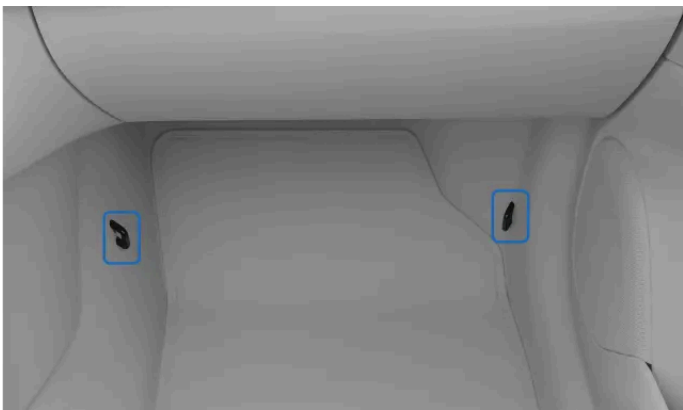

Punctele de ancorare inferioare pentru scaunul pasagerului din față sunt amplasate în lateralele spațiului pentru picioare al scaunului.

Notă

Instrucțiunile producătorului

Pentru utilizarea punctelor de ancorare, respectați întotdeauna instrucțiunile producătorului scaunului pentru copii.

5.5.1.3. Scaunul pentru copii integrat

Mașina dvs. are scaune pentru copii integrate pe scaunele exterioare din spate. Acestea pot fi rabatate în sus până la unul dintre cele două niveluri de înălțime pentru a permite copiilor să stea în siguranță și confortabil.



Scaunul pentru copii a fost conceput special având la bază siguranța copilului.

Înainte de a conduce cu un copil în scaunul pentru copii integrat, verificați dacă:

- că scaunul pentru copii este blocat în siguranță la înălțimea cea mai potrivită pentru copil.
- ați citit și urmat informațiile despre siguranță din acest manual, mai ales secțiunile despre siguranța copilului, așezarea corectă și utilizarea centurii de siguranță.

Scaunul pentru copii este aprobat pentru copiii care cântăresc între 15 și 36 kg (aproximativ 33 și 80 lbs) și care au o înălțime de cel puțin 95 cm (aproximativ 37 inchi).

Avertizare

Nu modificați și nu reparați dvs.

Volvo vă recomandă ca reparația sau înlocuirea unui scaun pentru copii integrat să fie efectuată numai de un atelier autorizat Volvo. Nu efectuați modificări sau completări la scaunul pentru copii. Dacă un scaun pentru copii integrat a fost supus unei sarcini puternice, de ex., în legătură cu o coliziune, atunci perna scaunului, centura de siguranță, spătarul sau, posibil, întregul scaun, trebuie înlocuite. Chiar dacă scaunul copilului pare a fi neavariat, acesta nu va mai furniza același nivel de protecție. Acest lucru se aplică în cazul în care scaunul pentru copii a fost în poziția coborâtă la coliziune sau un eveniment similar. Scaunul pentru copii trebuie înlocuit și în caz de uzură severă.

Urmărirea instrucțiunilor

Urmați cu atenție suplimentară instrucțiunile pentru scaunul pentru copii integrat. Dacă nu faceți acest lucru, copilul poate fi rănit grav în caz de accident.

! Important

Normele locale

Normele privind locația și modul în care copiii trebuie așezați și fixați diferă de la o regiune la alta. Familiarizați-vă cu normele din regiunea în care vă aflați.

5.5.1.3.1. Plierea scaunului pentru copii integrat

Scaunele pentru copii integrate fac parte din pernele scaunelor spate exterioare și trebuie rabatate în sus pentru a putea fi utilizate.

Puteți alege două niveluri de înălțime, în funcție de greutatea copilului.

Nivelul 1 **Nivelul 2**

Greutatea 22-36 kg (50-80 lbs) 15-25 kg (33-55 lbs)

Rabaterea scaunului pentru copii la primul nivel

1.



Trageți de mânerul din fața pernei scaunului pentru a debloca încuietoarea.



Împingeți scaunul pentru copii în jos până auziți un clic.

> Scaunul pentru copii se blochează în poziție.

Rabaterea în sus a scaunului pentru copii la al doilea nivel



Apăsați butonul de deasupra mânerului.

> Scaunul pentru copii se eliberează din poziția blocată.

5.



Ridicați scaunul pentru copii ținând de capătul din față și împingeți-l înapoi împotriva spătarului.

> Scaunul pentru copii se blochează în poziție la al doilea nivel.

i Notă

Nu este posibil să treceți direct de la al doilea nivel superior la primul nivel inferior. În schimb, mai întâi rabatați complet în jos scaunul pentru copii. Apoi rabatați-l în sus la primul nivel.

! Avertizare

Urmați cu atenție instrucțiunile pentru scaunul pentru copii. Dacă nu faceți acest lucru, se pot produce accidente grave în cazul unei coliziuni.

5.5.1.3.2. Plierea scaunului pentru copii integrat

Când nu se utilizează scaunul pentru copii integrat, rabatați-l în jos pentru a permite unui pasager adult să se așeze pe scaun.

Înainte de a plia scaunul pentru copii, asigurați-vă că nu există articole nefixate în spațiul din fața acestuia. Acestea ar putea împiedica blocarea scaunului pentru copii în scaun.

1.



Trageți de mânerul din fața scaunului pentru copii pentru deblocare.

> Scaunul pentru copii se deblochează și se deplasează înspre înainte.

2.



Împingeți scaunul pentru copii în jos, până auziți un clic.

> Scaunul se blochează în poziție.

5.5.1.4. Scaune pentru copii recomandate

Utilizați numai scaune pentru copii recomandate de Volvo, omologate i-Size, omologate ca fiind specifice pentru vehiculele din lista de vehicule a producătorului.

Scaun pentru copii ^[1]	Tip de instalare	Dimensiunea copilului (ECE R129)
Volvo Easy access ^[2]	Cu orientare spre spatele mașinii	40–105 cm (max. 18 kg)
Scaun Volvo pentru copii cu orientare spre spatele mașinii ^[3]	Cu orientare spre spatele mașinii	61–115 cm (max. 25 kg)
Scaun înălțător Volvo ^[4]	Cu fața la sensul de mers	105–150 cm (max 36 kg)
Înălțător gonflabil Volvo ^[4]	Cu fața la sensul de mers	138–150 cm (max. 36 kg)

[1] Disponibilitatea scaunelor pentru copii enumerate poate varia în funcție de regiune.

[2] Număr de omologare: E1-010016

[3] Număr de aprobare: E11 129R03/08 0599 00

[4] Număr de omologare: 0061 01

6. Acces și securitate

Aflați informații despre diverse funcții asociate cu intrarea în și ieșirea din mașină, inclusiv cu modul în care funcționează cheile.



Această secțiune a manualului acoperă deschiderea și închiderea portierelor, precum și încuierea și descuierea mașinii.

Aflați mai multe despre modul în care funcționează diversele tipuri de chei și cum puteți personaliza modul în care mașina reacționează la încuiere și descuiere.

6.1. Cheile

Mașina acceptă trei tipuri de chei. Cheile sunt recunoscute automat atunci când le aduceți cu dvs. în mașină.



Mașina dvs. este compatibilă cu următoarele tipuri de chei:

- Cheie standard

Conținutul acestui manual reprezintă starea manualului de utilizare la momentul tipăririi și poate să nu fie valabil în totalitate la un moment ulterior. Pentru informații suplimentare, consultați pe prima pagină notele complete privind precizările legale.

- Care Key
- Key Tag

Mașina detectează atunci când există o cheie în habitaclu și vă oferă acces pentru condus.

Important

Utilizarea unei chei este destul de simplă. Din motive de siguranță și securitate, acordați atenție limitărilor fiecărui tip de cheie. Prin urmare, citiți secțiunea privind cheile și utilizarea acestora în întregime.

Cheia wireless și tehnologiile din mașină pot produce perturbări asupra altor dispozitive. Găsiți informații suplimentare despre aceste sisteme în secțiunea de specificații din acest manual.

Din motive de siguranță și securitate, nu lăsați niciodată cheile nesupravegheate într-un spațiu expus.

Cheia standard și Care Key

Cheia standard are patru butoane:

- Butonul de încuiere
- Butonul de descuiere
- Butonul pentru portbagaj
- Butonul de panică

Dacă preferați, puteți utiliza încuierea fără cheie. Aceasta înseamnă că încuiați sau descuiați mașina folosind mânerul ușilor în loc să folosiți butoanele cheii.

Cheia standard are și ea o lamă detașabilă a cheii în interior. Aceasta vă permite să deschideți portiera șoferului chiar dacă butoanele cheii nu funcționează sau dacă bateria s-a descărcat.

Care Key funcționează asemenea unei chei standard, dar vă permite să setați o limită de viteză pentru mașină pentru perioada în care cheia este utilizată.

Key Tag

Key Tag nu are butoane și vă permite să descuiați și să încuiați automat mașina prin atingerea mânerelor portierelor atunci când vă aflați în raza de detecție a cheii.

Raza de acțiune a cheii

Mașina poate detecta cheia de la o distanță scurtă, ceea ce vă permite să utilizați funcția de încuiere și descuiere fără cheie. Puteți încuia și descuia mașina prin atingerea mânerului portierei, fără a utiliza butoanele cheii standard sau cheia tip lamă.

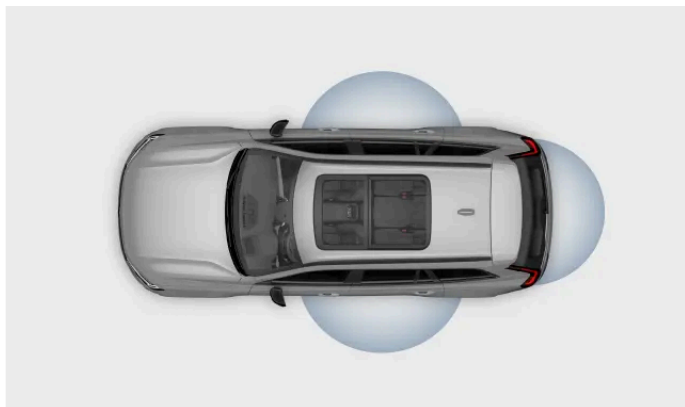

Butoanele cheii standard au o rază lungă de detecție. În cazul în care mașina nu răspunde la apăsarea unui buton, apropiați-vă de mașină.

i Notă

Funcțiile cheii pot fi perturbate de factori externi precum undele radio din jur, clădiri și condiții topografice. Dacă se întâmplă acest lucru, veți putea să încuiați și să descuiați mașina utilizând cheia tip lamă detașabilă de la cheia standard.

! Important

Evitați așezarea cheilor mașinii aproape de obiecte metalice sau dispozitive electronice, de ex., telefoane mobile, tablete, laptopuri sau încărcătoare.

Profiluri de utilizator și chei

Puteți atribui chei în profiluri de utilizator specifice. Acest lucru permite mașinii să identifice automat cine o descuie și să aplice personalizările aferente. Pentru mai multe informații, citiți despre profiluri.

Încuierea cheilor în interior

În cazul în care încuiați mașina și o cheie se află în interior, acea cheie va fi dezactivată temporar. Cheia va fi activată din nou atunci când descuiați mașina cu o altă cheie validă.

i Notă

Cheile suplimentare

Mașina vine cu un număr limitat de chei. Contactați un dealer Volvo sau un atelier autorizat Volvo în cazul în care pierdeți o cheie sau aveți nevoie de chei suplimentare.

Avertizare

Cheile includ o baterie. Nu păstrați bateriile noi și cele uzate la îndemâna copiilor și a animalelor de companie. Bateriile ingerate pot cauza probleme medicale grave. Dacă o baterie sau o cheie este deteriorată, nu o utilizați. Nu păstrați articolele defecte la îndemâna copiilor și animalelor.

În cazul în care o persoană se află în mașină, nu lăsați o cheie în mașină. Acest aspect este important mai ales în jurul copiilor.

Utilizarea incorectă a sistemelor de deschidere și pornire a mașinii poate duce la accidente grave. Luați întotdeauna cu dvs. cheile atunci când ieșiți din mașină. Mașina poate fi pornită, iar sistemele mașinii, de ex., geamurile acționate electric, pot fi acționate, ceea ce poate duce la vătămări corporale. Nu lăsați niciodată în mașină copiii, persoanele cu handicap sau alte persoane care nu se pot descurca singure. Portierele se pot încuia, iar persoanele pot fi blocate în mașină în caz de urgență. De ex., în funcție de perioada din an, persoanele blocate în mașină pot fi expuse la temperaturi foarte ridicate sau foarte scăzute. Nu scoateți niciodată cheia din mașina aflată în mers sau care urmează să se oprească.

6.1.1. Cheie standard

Cheia standard vă permite să încuiați și să descuriați mașina de la distanță sau utilizând cheia tip lamă detașabilă.



Cheia standard are patru butoane:



Butonul de încuiere



Butonul de descuriere



Butonul pentru portbagaj



Funcția de panică

Are și o cheie tip lamă detașabilă. Aceasta vă permite să deschideți portiera șoferului chiar dacă butoanele cheii standard nu funcționează sau dacă bateria s-a descărcat.

Butonul de încuiere

Conținutul acestui manual reprezintă starea manualului de utilizare la momentul tipăririi și poate să nu fie valabil în totalitate la un moment ulterior. Pentru informații suplimentare, consultați pe prima pagină notele complete privind precizările legale.

Butonul de încuiere se poate utiliza în următoarele moduri:

- Apăsați o dată pentru a încuia mașina.
- Țineți apăsat pentru a închide toate geamurile, precum și acoperișul panoramic.

Butonul de descuiere

Butonul de descuiere se poate utiliza în următoarele moduri:

- Apăsați o dată pentru a descuia mașina.
- Țineți apăsat pentru a deschide toate geamurile.

Butonul pentru portbagaj

Apăsați butonul o dată pentru a descuia portbagajul. Țineți-l apăsat pentru a deschide sau închide portbagajul.

Funcția de panică

Utilizați butonul funcției de panică pentru a atrage atenția în caz de urgență. La apăsarea lungă a butonului sau la apăsarea succesivă de două ori, mașina va activa semnalizatoarele și claxonul.

Puteți dezactiva manual funcția de panică apăsând butonul de descuiere sau mașina va dezactiva funcția automat după câteva minute.

Lamă detașabilă a cheii

Cheia standard vine cu o cheie tip lamă detașabilă care poate fi utilizată ca rezervă în cazul în care butoanele nu funcționează. De ex., semnalele cheii pot fi perturbate de câmpurile electromagnetice. Dacă se întâmplă acest lucru sau dacă cheia se descarcă, veți putea descuia și încuia mașina în continuare utilizând lama cheii.

6.1.1.1. Lamă detașabilă a cheii

Puteți utiliza lama detașabilă a cheii ca cheie de rezervă dacă bateria cheii este descărcată.

Cheia standard include o lamă detașabilă a cheii.

Dacă cheia standard sau Key Tag nu funcționează, puteți utiliza lama cheii pentru următoarele acțiuni:

- deschideți portiera din stânga față;
- încuiați o portieră.

Dacă utilizați lama cheii detașabile pentru a descuia mașina, puteți porni mașina așezând cheia pe cititorul de rezervă al cheilor.

Cititorul de rezervă este amplasat în suportul pentru pahare al consolei tunelului.

6.1.2. Care Key

O Care Key se poate utiliza în același fel ca o cheie standard, cu singura diferență că puteți seta o limită de viteză specifică pentru aceasta.

Care Key funcționează asemenea unei chei standard atunci când este vorba de încuiere și descuiere, pornirea mașinii și celelalte acțiuni standard. Diferența mare este că puteți seta o limită de viteză pentru mașină atunci când utilizați o Care Key. Acest lucru poate fi util atunci când împrumutați mașina unui șofer neexperimentat sau o dați unui valet sau o lăsați la atelier.

La utilizarea unei Care Key cu o limită de viteză asociată, se va afișa un simbol în afișajul pentru șofer.



Simbol limită de viteză cu Care Key

Care Key poate fi utilizată și fără a fi asociată unei limite de viteză. În acest caz, funcționează asemenea unei chei standard.

Modificarea setării de limitare a vitezei

Mașina detectează automat când o descuiți folosind o cheie Care Key și aplică limitarea de viteză, dacă ați setat una.

Atunci când ați descuiat mașina cu o cheie Care Key, nu puteți modifica sau elimina limitarea vitezei. Pentru a accesa din nou setarea de limitare a vitezei, încuiați din nou mașina și descuiți-o folosind o cheie standard sau o cheie Key Tag și selectați profilul proprietarului.

6.1.2.1. Setarea unei limite de viteză pentru Care Key

Puteți seta o viteză maximă permisă pentru o cheie Care Key sau dezactiva limita de viteză pentru a o utiliza asemenea unei chei standard.

Descuiți mașina utilizând o cheie standard sau un Key Tag pentru a putea accesa setările pentru limita de viteză.

1. Apăsați simbolul mașină  din bara inferioară și accesați **Setări**.
 2. Accesați **Profiluri** → **Cheie restr.**
 3. Activați limita de viteză și selectați viteza maximă dorită.
- > Se va afișa un simbol pentru limita de viteză în afișaj. O linie punctată pe vitezometru indică limitarea curentă a vitezei.

6.1.3. Key Tag

Puteți utiliza Key Tag pentru a încuia, descuia și conduce mașina fără a utiliza butoanele de pe cheie.

Key Tag vă permite să utilizați funcția de încuiere și descuiere fără cheie. Key Tag este mai mică și mai ușoară decât cheia standard și este utilă mai ales atunci când aveți un spațiu limitat pentru transportul articolelor.

În cazul în care lăsați Key Tag în mașină și încuiați mașina cu cheia standard, Key Tag va fi dezactivat până când mașina va fi descuiată din nou.

Bateria Key Tag

Bateria Key Tag nu este reîncărcabilă și nu poate fi înlocuită.

Notă

Puteți utiliza un Key Tag descărcat pentru a porni mașina utilizând pornirea de rezervă. Din acest motiv, duceți toate Key Tag descărcate la un atelier autorizat Volvo pentru a le șterge din sistemul mașinii.

Avertizare

Key Tag conține o baterie care nu se poate înlocui și care este extrem de periculoasă. Nu păstrați bateriile la îndemâna copiilor. În cazul în care bănuieți că o baterie a fost ingerată sau introdusă în alt mod în corp, consultați imediat un medic. Lichidul din baterie este, de asemenea, periculos, iar contactul fizic cu acesta trebuie evitat.

6.1.4. Înlocuirea bateriei unei chei standard

Când se descarcă, puteți înlocui bateria cheii standard.

Mașina vă va informa când bateria cheii standard este aproape descărcată prin intermediul unui mesaj în afișajul pentru șofer. Un alt semn al descărcării bateriei este reducerea razei de acțiune la încuierea sau descuierea mașinii.

Puteți înlocui bateria de unul singur. Cheia necesită o baterie tip monedă de 3 V, CR2032.

Important

- Din motive de siguranță și pentru a garanta performanța optimă a bateriei, atunci când manipulați o baterie nouă, utilizați o protecție pentru mână, de ex., o mănușă medicală.
- Bateriile uzate trebuie reciclate într-un mod ecologic.

Țineți cheia cu logoul Volvo îndreptat în sus.

Detașarea clapetei frontale

1. Glisați spre lateral micul opritor pe brida brelocului și glisați clapeta frontală de pe bridă.



> Clapeta frontală se desprinde.

2. Ridicați clapeta frontală și localizați celălalt mic opritor de sub acesta.

Detășarea clapetei spate

3. Utilizați micul opritor pentru a scoate prin glisare clapeta spate din bridă.



> Clapeta spate se desprinde.

4. Ridicați clapeta spate pentru a găsi capacul bateriei.

Demontarea capacului bateriei

- 5.



Utilizați o unealtă adecvată, de ex., o șurubelniță sau o monedă, pentru a roti capacul bateriei la stânga pentru a-l debloca.

Înlocuirea bateriei

6. Slăbiți bateria, apăsând-o pe margine și apoi ridicând-o.

7. Așezați noua baterie în fantă, asigurându-vă că partea pozitivă a bateriei este îndreptată în sus. Poziționați marginea bateriei sub cele două cleme exterioare din plastic, apoi apăsați bateria pentru a fi fixată în poziție de clema superioară din plastic.
8. Montați la loc capacul bateriei, clapeta spate și clapeta față pe cheie.

Avertizare

Verificați dacă bateria este montată corect și la polaritatea corectă. Dacă nu veți utiliza cheia pentru un timp îndelungat, scoateți bateria pentru a preveni scurgerile din baterie și deteriorarea. Bateriile care prezintă deteriorări sau scurgeri pot cauza răniri prin coroziune la contactul cu pielea. Prin urmare, utilizați mănuși de protecție atunci când manipulați baterii vechi sau deteriorate.

- Nu păstrați bateriile la îndemâna copiilor.
- Nu lăsați bateriile la întâmplare deoarece acestea pot fi înghițite de copii sau de animale de companie.
- Bateriile nu trebuie: dezasamblate, scurtcircuitate sau aruncate în foc.
- Nu încercați să încărcați bateriile nereîncărcabile. Acestea pot exploda.
- Verificați periodic produsele acționate de baterie pentru eventuale semne de deteriorare. Cheia nu trebuie folosită dacă există elemente care indică faptul că cheia sau bateria acesteia au fost deteriorate sau au început să curgă.
- Nu păstrați produsele defecte la îndemâna copiilor.

6.2. Deschiderea și închiderea

Mașina are mai multe funcții și comportamente specifice anumitor situații cu care trebuie să vă familiarizați atunci când deschideți și închideți portierele.

Deschiderea portierelor

Deschideți portierele manual, dar puteți seta modul în care portierele se deschid și în ce condiții din afișajul central.

Deschiderea capotei

Capota se deschide utilizând o manetă din apropierea scaunului șoferului.

Deschiderea portbagajului

Deschideți manual portbagajul de la butonul de pe portbagaj sau de la butonul de pe cheia standard.

Mașina are și o funcție hands-free, care vă permite să aveți acces la portbagaj cu o mișcare a piciorului.

Avertizare la deschiderea portierei

Verificați periodic dacă portbagajul, capota și portierele sunt complet închise.

Portierele și portbagajul deschise sunt evidențiate în afișajul pentru șofer. În cazul în care observați o avertizare pentru o portieră deschisă, opriți mașina într-o locație sigură cât mai curând și închideți corespunzător portiera sau portbagajul.

Conținutul acestui manual reprezintă starea manualului de utilizare la momentul tipăririi și poate să nu fie valabil în totalitate la un moment ulterior. Pentru informații suplimentare, consultați pe prima pagină notele complete privind precizările legale.

6.2.1. Deschiderea capotei

Pentru a deschide capota, trageți de două manete distincte de deblocare. Nu uitați să închideți capota înainte de a începe deplasarea cu mașina.

Amplasarea manetelor de deblocare



Prima manetă se află sub tabloul de bord, pe partea șoferului, chiar în fața balamalei portierei.



A doua manetă este amplasată sub marginea din față a capotei, pe partea șoferului.

Deblocarea capotei

1. Identificați prima manetă sub tabloul de bord pe partea șoferului și trageți de ea.

- > Capota se va deschide din poziția sa de blocare completă. Ea se va deschide puțin, oferindu-vă acces la cea de-a doua manetă.

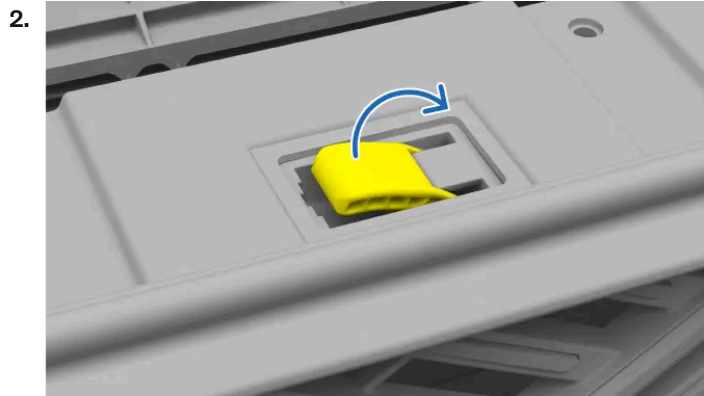

Localizați cea de-a doua manetă de sub marginea frontală a capotei și trageți-o către dreapta.

- > Capota se deschide complet.
3. Ridicați capota și deschideți-o la înălțimea maximă de deschidere.
- > Capota rămâne în poziție.

 **Avertizare**

Nu conduceți cu capota deschisă

Dacă primiți o notificare privind închiderea incompletă a capotei, opriți imediat mașina.

 **Notă**

Avertismentul de capotă deschisă

Dacă vedeți un avertisment de capotă deschisă pe afișajul pentru șofer, deschideți capota și verificați dacă există obstacole, apoi închideți-o. Contactați Asistența Volvo dacă notificarea nu dispăre.

6.2.2. Închiderea capotei

Verificați cu atenție suplimentară dacă ați închis capota complet după ce ați deschis-o.

Verificați să nu existe niciun obstacol în calea capotei în timpul închiderii.

Avertizare

Pericol de prindere și strivire

Țineți mâinile la distanță de calea de închidere a capotei. Manifestați o atenție sporită atunci când copiii sau animalele de companie se află în jur.

1. Din poziția complet deschisă, coborâți capota cu atenție până când ajunge la mecanismul de blocare.
2. Apăsați în jos cu ambele mâini pe părțile laterale ale marginii frontale a capacului capotei.



Unde se apasă capota pentru a o închide

Notă

Capota trebuie să se blocheze în încuietori simultan. Pe măsură ce se închide, păstrați marginea frontală plană. Veți auzi capota blocându-se pe ambele părți.

3. Asigurați-vă că nu există distanțe semnificative sau semne care să indice închiderea incompletă a capotei.

Avertizare

Nu conduceți cu capota deschisă

Dacă primiți o notificare privind închiderea incompletă a capotei, opriți imediat mașina.



Notă

Avertismentul de capotă deschisă

Dacă vedeți un avertisment de capotă deschisă pe afișajul pentru șofer, deschideți capota și verificați dacă există obstacole, apoi închideți-o. Contactați Asistența Volvo dacă notificarea nu dispăre.

6.2.3. Accesul la portbagaj

Puteți deschide sau închide portbagajul în mai multe moduri diferite, atât din interiorul, cât și din exteriorul mașinii.



Avertizare

Manifestați atenție atunci când portbagajul se deschide sau se închide. Asigurați-vă că nu sunt persoane în vecinătatea portbagajului atunci când acesta se află în mișcare. Utilizați cu atenție întotdeauna funcțiile de acces la portbagaj.

Nu interveniți la nivelul brațelor de sprijin ale portbagajului, acestea sunt sub presiune și modificarea acestora poate duce la accidente grave.

După utilizare, închideți portbagajul complet.

Nu lăsați niciodată copii singuri în mașină. Copiii pot fi expuși la temperaturi potențial periculoase în zilele cu temperaturi ridicate sau scăzute sau se pot bloca în interior.

Nu permiteți copiilor să se joace în mașină sau să se joace cu comenzile mașinii. Acest lucru reduce riscul de rănire a copiilor sau activarea sau dezactivarea accidentală a funcțiilor mașinii.

Nu conduceți niciodată cu portbagajul deschis.

Accesul manual

În cazul în care purtați o cheie la dvs., puteți deschide portbagajul apăsând ușor pe butonul cauciucat de sub mânerul din partea de jos a portbagajului. După descuiere, veți putea deschide portbagajul utilizând același mâner.



Important

Manipulați butonul cauciucat cu grijă pentru a evita avarierea contactului său electric.

La deschiderea portbagajului, utilizați mânerul pentru a ridica portbagajul și mai puțin butonul cauciucat.

Utilizarea butonului cheii standard

Cheia standard are un buton pentru portbagaj, care vă permite să încuiați, să descuiați, să deschideți și să închideți portbagajul de la distanță.

Deschiderea fără mâini

Funcția hands-free vă permite să deschideți portbagajul utilizând o mișcare de picior. Puteți afla mai multe detalii despre această funcție într-o secțiune distinctă a acestui manual.

Buton pe partea interioară a portbagajului

Apăsați butonul de închidere din partea stângă, pe interiorul portbagajului pentru a-l închide.



De asemenea, puteți utiliza butonul de închidere pentru a regla amplitudinea deschiderii portbagajului. Această opțiune este utilă atunci când doriți ca hayonul portbagajului să fie la o înălțime confortabilă atunci vă aflați într-un spațiu cu plafon jos, de ex., într-un garaj.

Pentru a închide portbagajul și a încuia mașina, apăsați butonul de încuiere a portbagajului. Dacă, din anumite motive, portbagajul nu se poate închide, veți auzi trei bipuri.



Notă

Pentru a vă asigura că mașina dvs. se încuie atunci când apăsați butonul de încuiere a portbagajului, asigurați-vă că aveți cheia undeva unde mașina o poate detecta și că toate portierele laterale ale mașinii sunt închise.

Butonul de pe tabloul de bord

Puteți descuia și deschide portbagajul din interiorul mașinii utilizând un buton din tabloul de bord, aflat lângă volan.

Apăsați o dată butonul de pe tabloul de bord pentru a descuia portbagajul sau țineți-l apăsat timp de câteva secunde pentru a deschide trapa. Același buton se poate utiliza și pentru a închide trapa.

Protecția la prindere

Mașina poate detecta elementele ce obstrucționează portbagajul în timpul deschiderii sau închiderii. Atunci când se activează protecția la prindere veți auzi un sunet de avertisment.

Dacă portbagajul încearcă să se închidă și există un obstacol în cale, portbagajul se va deschide complet. Dacă protecția la prindere se activează în timpul deschiderii portbagajului, acesta se va opri din mișcare.

6.2.3.1. Deschiderea fără mâini a portbagajului

Dacă aveți mâinile ocupate și aveți cheia la dvs., treceți o singură dată piciorul pe sub bara de protecție din spate pentru a deschide portbagajul.



Senzorul detectează mișcare sub bara de protecție din spate. Orice mișcare detectată deschide portbagajul.

Asigurați-vă că aveți cheia asupra dvs.

Deschiderea portbagajului

1. Treceți o singură dată piciorul pe sub bara de protecție din spate și faceți un pas în spate.
- > Un scurt răspuns sonor indică începerea deschiderii portbagajului.

Notă

Trecerile repetate ale piciorului pe sub bara de protecție anulează sau resetează activarea.

Închiderea portbagajului

Dacă doriți să utilizați funcția „fără mâini” pentru închiderea portbagajului, repetați o singură dată mișcarea de lovire a piciorului. Un scurt răspuns sonor indică începerea închiderii portbagajului.

În cazul în care funcția pare a nu răspunde, rețineți că orice obstrucționare a senzorului, de ex., noroi, poate interfera cu răspunsul adecvat.

6.2.3.2. Reglarea înălțimii de deschidere a portbagajului

Puteți regla distanța de deschidere a portbagajului.

În cazul în care, deseori, parcați în locații cu un tavan jos, de ex., un garaj, veți dori să reduceți înălțimea de deschidere a portbagajului. De asemenea, puteți mări înălțimea de deschidere a portbagajului pentru a avea mai mult spațiu de acces la portbagaj.

După modificare, portbagajul va continua să se deschidă la noua înălțime setată până când aceasta se modifică din nou.

1. Deschideți portbagajul la înălțimea dorită.

i Notă

Pentru a seta o nouă înălțime de deschidere a portbagajului, deschideți portbagajul cel puțin până la jumătate.

2. Apăsați butonul de închidere a portbagajului din partea inferioară a portbagajului timp de câteva secunde pentru a seta o nouă înălțime.



Buton de închidere a portbagajului

- > Veți auzi două sunete de confirmare la setarea noii înălțimi.

În cazul în care doriți să resetați înălțimea maximă de deschidere, deschideți manual portbagajul în poziția complet deschis. Apoi, apăsați lung butonul de închidere a portbagajului până când auziți sunetele de confirmare.

6.3. Încuierea și descuierea

Mașina poate fi încuiată și descuiată în mai multe moduri.

Puteți încuia și descuia mașina în următoarele moduri:

- cu butoanele de pe cheia standard sau Care Key;
- cu lama cheii detașabile de la cheia standard.
- utilizând funcția fără cheie^[1];
- din interiorul mașinii, de la mânerele portierelor și butoanele de încuiere;
- din aplicația Volvo Cars.

i Notă

Încuierea automată în timpul condusului

Portierele și portbagajul se încuie automat când porniți de pe loc, dar portierele pot fi deschise din interior. Puteți selecta care portiere pot să fie descuiate din setări.

În cazul în care doriți să preveniți deschiderea din interior a portierelor spate, activați încuietoarele de protecție pentru copii.

Atunci când utilizați încuierea fără cheie, toate portierele trebuie să fie închise pentru ca mașina să poată fi încuiată.

Dacă încuiați mașina folosind cheia standard, trebuie să închideți doar portiera șoferului. După ce închideți restul portierelor și trapele, mașina va indica faptul că este încuiată.

Indicațiile de încuiere

Mașina dumneavoastră are mai multe moduri prin care poate indica dacă sunt încuiate portierele. Printre acestea se află:

- Luminile de avarie clipesc de două ori în momentul încuierii mașinii. Puteți activa sau dezactiva din setări mai multe răspunsuri la încuiere.
- Toate portierele încuiate sunt indicate cu o lumină mică lângă butoanele de încuiere din panourile portierelor. Lumina se stinge dacă portiera respectivă este deschisă.
- Luminile indicatoare din portiera față se aprind dacă sunt descuiate toate portierele. Lămpile se sting la deschiderea uneia dintre portiere.

Avertizare

Volvo vă recomandă să nu lăsați persoane sau animale de companie într-o mașină încuiată. Șoferul este singurul responsabil pentru bunăstarea și siguranța ocupanților din interior. Unele regiuni au în vigoare o legislație prin care se interzice lăsarea oamenilor sau a animalelor de companie într-un vehicul încuiat.

- [1] Mașina detectează o cheie în raza de acțiune și permite încuierea și descuierea prin atingerea mânerelor portierelor sau a mânerului portbagajului.

6.3.1. Încuierea și descuierea fără cheie

Sistemul de încuiere și descuiere fără cheie al mașinii vă permite să încuiați și să descuiați mașina interacționând cu zonele tactile de pe mânerele portierelor.

Pentru a utiliza funcția fără cheie, purtați o cheie cu dvs. Atât timp cât cheia se află în zona de detecție a mașinii și are un nivel suficient de energie în baterie, veți putea încuia și descuia mașina interacționând cu zonele tactile de pe mânerele portierelor.

Important

Încuierea și descuierea fără cheie poate fi declanșată la spălarea mașinii, dacă cheia se află în raza de acțiune.

Încuierea fără cheie

Atunci când purtați cheia cu dvs., puteți încuia mașina atingând indentația mică de pe partea exterioară a mânerului portierei.



Pentru a încuia portbagajul fără a utiliza o cheie, utilizați butonul de încuiere de pe marginea inferioară a portbagajului. Dacă apăsați acest buton, mașina se va încuia imediat ce portbagajul s-a închis.



Butonul de încuiere a portbagajului

Puteți încuia portierele chiar dacă portbagajul este încă deschis. După ce ați încuiat restul mașinii utilizând mânerul portierei, portbagajul se va încuia imediat după închidere.



Sfat

Închiderea geamurilor cu încuierea fără cheie

Puteți închide simultan toate geamurile laterale și acoperișul panoramic apăsând cu degetul pe indentația din exteriorul mânerului portierei.

Descuierea fără cheie

Cu descuierea fără cheie, mașina se descuie automat atunci când trageți de mânerul portierei, dacă purtați o cheie la dvs.

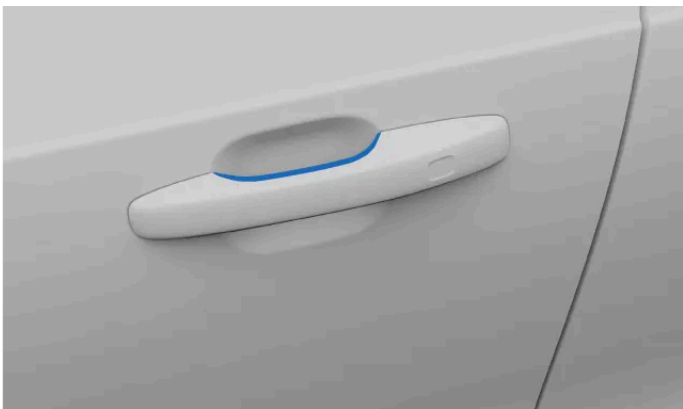

Punct tactil mâner portieră

De asemenea, un buton cauciucat se află sub mânerul portbagajului, pe care îl puteți apăsa pentru a descuia mașina.

 **Notă**

Atingeți o singură zonă tactilă de pe mânerul portierei la un moment dat, fie cea pentru încuiere, fie cea pentru descuiere. Dacă prindeți mânerul în timp ce atingeți suprafața de încuiere, funcția fără cheie nu va funcționa normal.

6.3.2. Încuierea și descuierea cu butoanele de pe cheie

Puteți utiliza butoanele de pe cheia standard și Care Key pentru a încuia sau descuia mașina, inclusiv clapeta rezervorului de combustibil.

 **Sfat**

O apăsare a butoanelor cheii controlează comportamentele de încuiere și descuiere. Apăsarea lungă a diferitelor butoane controlează diferite funcții conexe deschiderii și închiderii, de ex., deschiderea portbagajului și închiderea automată a geamurilor. Puteți afla mai multe detalii despre aceste funcții în secțiunile corespondente din manual.

Încuierea mașinii



Închideți portiera șoferului și apăsați butonul de încuiere.

> Mașina se încuie. Toate portierele sau trapele deschise vor fi încuiate după ce le închideți.

 **Notă**

În cazul în care încuiați mașina și o cheie se află în interior, acea cheie va fi dezactivată temporar. Cheia va fi activată din nou atunci când descuiați mașina cu o altă cheie validă.

În cazul în care apăsați butonul de încuiere cu portbagajul încă deschis, asigurați-vă că nu lăsați cheia în interiorul mașinii atunci când închideți portbagajul. Dacă mașina detectează că o cheie este în continuare în interior, portbagajul nu se va încuia.

Descuierea mașinii



Apăsați o dată pe butonul de descuiere.

> Mașina se descuie.

i Notă

Reîncuierea automată

Dacă nu deschideți niciuna dintre portiere sau portbagajul timp de câteva minute după descuiere, mașina se reîncuie automat astfel încât să nu o lăsați descuiată din greșeală.

Descuierea portbagajului



Apăsați o dată pe butonul portbagajului.

> Portbagajul se descuie.

În cazul în care cheia nu funcționează

În cazul în care mașina nu răspunde la butoanele cheii, încercați să schimbați bateria cheii. Ca o măsură de siguranță, puteți utiliza lama cheii detașabile pentru a încuia sau descuia mașina.

6.3.3. Încuierea și descuierea cu lama cheii detașabile

Cheia standard vine cu o cheie tip lamă pe care o puteți utiliza ca rezervă pentru încuiere și descuiere.

Găsirea lamei cheii

1. Țineți cheia cu logoul Volvo îndreptat în sus.

Glisați spre lateral micul opritor pe brida brelocului și glisați învelișul frontal de pe bridă.



> Clapeta frontală se desprinde.

2. Ridicați clapeta frontală și localizați lama cheii de sub aceasta.

Descuierea cu lama cheii

3. Mergeți la portiera stânga față a mașinii. Trageți de mânerul portiere până în poziția de capăt.

Conținutul acestui manual reprezintă starea manualului de utilizare la momentul tipăririi și poate să nu fie valabil în totalitate la un moment ulterior. Pentru informații suplimentare, consultați pe prima pagină notele complete privind precizările legale.

4. Rotiți cheia la 45 de grade la dreapta până când este direcționată înspre înapoi.

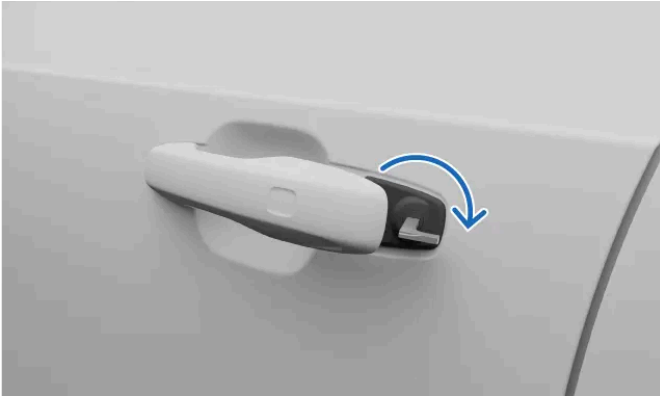

5. Rotiți lama cheii 45 de grade la stânga, înapoi în poziția de pornire, și scoateți-o.

> În acest moment, puteți deschide portiera.

Încuierea cu lama cheii

6.

i Notă

Puteți închide portiera față stânga în același mod în care ați deschis-o.

Toate celelalte portiere au un element de resetare a încuietorii pe partea lor care trebuie apăsat la utilizarea lamei cheii.

Introduceți lama cheii în orificiul pentru cheie pentru a reseta încuietoarea. Asigurați-vă că o introduceți complet.

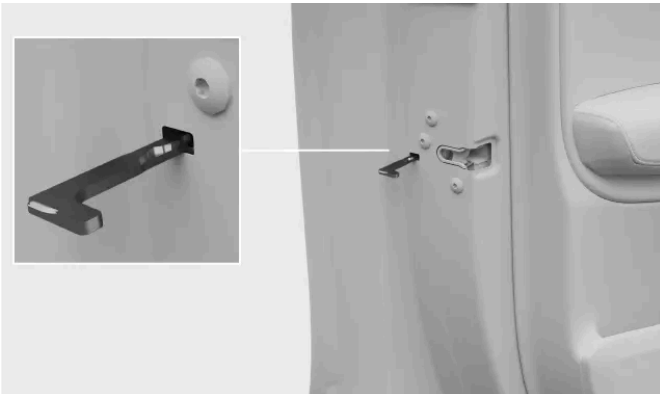

Locația resetării încuietorii

! Important

- Resetarea încuietorii unei portiere încuie numai acea Resetarea încuietorii unei portiere încuie numai acea portieră specifică, nu toate portierele.
- În cazul în care încuietoarea de protecție pentru copii este activă când încuiați o portieră spate cu lama cheii, acea portieră nu va putea fi deschisă din interior sau din exterior. Pentru a o descuia trebuie să utilizați butoanele de pe cheie, butonul de închidere centralizată, sistemul de închidere fără cheie sau aplicația Volvo Cars.

6.3.4. Încuierea și descuierea din interiorul mașinii

Aveți mai multe opțiuni pentru încuierea sau descuierea mașinii din habitacul.

Încuierea centralizată poate fi controlată de la scaunele față utilizând butoanele de pe fiecare portieră.



Încuierea întregii mașini

- Apăsați simbolul de încuiere  de pe butonul pentru încuierea centralizată.
- > Toate portierele, portbagajul și clapeta rezervorului de combustibil sunt încuiate.

Descuierea descuierea întregii mașini

- Apăsați simbolul de descuiere  de pe butonul pentru încuierea centralizată.
- > În funcție de setări, numai portiera selectată sau toate portierele se descuie, dar și portbagajul și clapeta rezervorului de combustibil.

Descuierea de la mânerul portierelor față

- Trageți mânerul portierei față.
- > În funcție de setări, numai portiera selectată sau toate portierele se descuie, dar și portbagajul și clapeta rezervorului de combustibil.

Descuierea unei portiere spate de la mânerul portierei

-  **Notă**

Pentru a descuia portierele spate, încuietoarea de protecție pentru copii trebuie să fie dezactivată.

Trageți o dată de mânerul portierei spate.

- > Portiera se descuie și se deschide.

6.3.5. Activarea încuietorilor de protecție pentru copii

Puteți activa și dezactiva încuietoarea de siguranță pentru copii de la butonul din portiera șoferului.

! Important

Atunci când conduceți cu copii pe locurile din spate, verificați dacă portierele spate sunt încuiate cu ajutorul încuietorilor de protecție pentru copii.

Încuietorile de protecție pentru copii pot creștere siguranța pasagerilor aflați pe locurile din spate. Atunci când încuietorile de protecție pentru copii sunt active, pasagerii de pe locurile din spate nu vor putea deschide portierele spate sau acționa geamurile spate.

Șoferul menține controlul asupra geamurilor, iar mașina poate fi deschisă din exterior, dacă nu este încuiată.

Activarea încuietorilor de protecție pentru copii



Locația butonului pentru încuietorile de protecție pentru copii din panoul portierei

Cu aprinderea activată, apăsați butonul pentru încuietoarea de siguranță pentru copii din panoul portierei.

- > Încuietoarea de siguranță pentru copii a fost activată.
- > Lampa indicatoare din butonul pentru încuietoarea de siguranță pentru copii se aprinde și se afișează un mesaj în afișajul pentru șofer pentru a confirma activarea încuietorii.

Puteți dezactiva încuietorile de protecție pentru copii urmând aceiași pași ca și în cazul activării.

Dacă încuietoarea de siguranță pentru copii este activă când ați oprit mașina, aceasta va rămâne activă la următoarea pornire a mașinii.

6.3.6. Setări pentru încuiere și descuiere

Puteți personaliza modul în care mașina reacționează la încuiere sau descuiere.

Notă

Diferite setări afectează modul și momentul în care mașina este încuiată. Familiarizați-vă cu diferite opțiuni și cu modul în care acestea afectează comportamentele de încuiere și descuiere.

Puteți personaliza multe dintre comportamentele generale de încuiere a mașinii. De exemplu, puteți activa sau dezactiva răspunsurile de feedback. De asemenea, puteți alege dacă trebuie să se descuiere doar una sau toate portierele atunci când utilizați punctele tactile de pe mânerul portierelor.

Puteți seta mașina să se încuiere automat la condus pentru a optimiza siguranța ocupanților. Activarea acestei setări previne deschiderea accidentală a portierelor în timpul deplasării cu viteză ridicată. Se declanșează la o viteză de condus relativ mică.

Sfat

Închiderea automată a parasolarului

În cazul unor temperaturi ridicate, puteți activa din setări **Închidere automată parasolar** pentru a activa închiderea automată a parasolarului la 15 minute după parcare și încuierea mașinii. Acest lucru asigură o temperatură confortabilă în habitacul și protejează tapițeria mașinii împotriva decolorării produse de soare.

6.3.6.1. Reglarea setărilor de încuiere și descuiere

În setări puteți regla mai multe reacții și comportamente de încuiere și descuiere ale mașinii.

Important

Modificarea setărilor de încuiere și descuiere

Activarea sau dezactivarea anumitor funcții afectează modul și momentul în care se încuiere și se descuiere mașina. Asigurați-vă că vă familiarizați cu diversele tipuri de chei, precum și cu funcțiile de încuiere și descuiere. Înțelegerea greșită a unei funcții vă poate face să credeți că mașina dvs. este încuiată atunci când nu este.

1. Apăsați simbolul mașină  din bara inferioară și accesați **Setări**.
2. Accesați **Comenzi** → **Încuiere**.
3. Reglați setările de încuiere și descuiere.

 **Avertizare**

Volvo vă recomandă să nu lăsați persoane sau animale de companie într-o mașină încuiată.

Unele regiuni au în vigoare o legislație prin care se interzice lăsarea oamenilor sau a animalelor de companie într-un vehicul încuiat.

6.4. Antifurt

Mașina are sisteme și funcții care păstrează securitatea mașinii atunci când este încuiată.

La încuierea mașinii, unele funcții și sisteme sunt oprite sau activate pentru a proteja mașina împotriva unui furt.

 **Avertizare**

Nu lăsați cheie nesupravegheate în mașină. Acestea pot fi utilizate pentru a dezactiva sistemele de securitate.

Imobilizatorul

Imobilizatorul este un sistem antifurt care previne conducerea mașinii dacă aceasta nu este pornită utilizând o cheie valabilă. Dacă mașina nu poate găsi cheia sau dacă nu o poate autentifica, mașina va rămâne imobilizată. Dacă nu se poate găsi cheia sau aceasta este descărcată, se va afișa o notificare în afișajul central.

6.4.1. Alarmă

Alarma ajută la îndepărtarea interferențelor cu mașina când aceasta este parcată.

Alarma se activează automat în momentul în care încuiați mașina și se dezactivează când descuiați mașina cu o cheie standard sau un Key Tag.

În cazul în care descuiați mașina utilizând lama cheii detașabile, alarma va suna până când așezați o cheie pe cititorul de chei de rezervă din suportul pentru pahare din consola tunel.

Indicatorul alarmei



Indicatorul alarmei este o lampă amplasată în centrul tabloului de bord, chiar în fața parbrizului. Indicatorul confirmă dacă alarma este activată cu o clipire lungă, în roșu.

Declanșarea alarmei

Când este armată, alarma se va declanșa dacă:

- o portieră, capota sau portbagajul sunt deschise;
- se detectează mișcare în habitacul;
- mașina este ridicată sau tractată;

După activarea alarmei, se produc următoarele:

- Se pornește sunetul alarmei.
- Indicatorul de alarmă și luminile de avarie vor clipi timp de până la 5 minute.
- Ciclul de alarmă este reluat de mai multe ori dacă nu se rezolvă problema care a declanșat alarma.

Oprirea alarmei

Descuierea mașinii cu alarma declanșată va opri semnalul sonor de alarmă și luminile. Indicatorul alarmei va continua să clipească rapid un anumit timp pentru a evidenția faptul că a existat o problemă de securitate potențială recentă.

Important

NU efectuați modificări sau completări la sistemul de alarmă, acesta nu va mai funcționa corespunzător.

7. Alimentarea cu combustibil

Aflați detalii despre combustibil și modul de realimentare cu combustibil a mașinii.



Puteți afla în această secțiune informații despre combustibil, diferitele cifre octanice și modul de realimentare cu combustibil al mașinii.

7.1. Alimentarea mașinii cu combustibil

Este important să utilizați combustibilul corect pentru mașină și să evitați vărsarea acestuia pe jos.

Important

Utilizați benzină numai de la producători consacrați. NU alimentați mașina dacă nu sunteți sigur de calitatea combustibilului.

Utilizați întotdeauna combustibilul corect. Chiar și cantități mici din tipul greșit de combustibil ar putea deteriora sistemul de alimentare și motorul.

Evitați vărsarea benzinei când realimentați. Pe lângă faptul că este dăunătoare pentru mediu, benzina care conține alcool poate deteriora suprafețele vopsite.

1. Opriti malina și deschideți clapeta rezervorului de combustibil apăsând ușor pe partea din spate a clapetei^[1].
2. Introduceți duza pompei în orificiul de umplere combustibil. Conducta de alimentare are două capace pentru orificiu. Duza pompei trebuie împinsă după ambele capace înainte ca realimentarea să înceapă.



Realimentarea dintr-o canistră de combustibil

În cazul în care realimentați utilizând o canistră de combustibil, utilizați pâlnia amplasată în blocul de spumă din spațiul de depozitare din portbagaj.

3. Realimentați mașina cu combustibil. Umpleți rezervorul până când duza pompei se oprește pentru prima dată.



Nu umpleți excesiv rezervorul. Un rezervor umplut excesiv poate da afară, mai ales la temperaturi ridicate și condiții meteo toride.

4. După ce ați finalizat realimentarea cu combustibil a mașinii, apăsați ușor clapeta pentru a o închide.

^[1] Descuiați mașina înainte de a putea deschide clapeta rezervorului de combustibil.

7.2. Informații despre combustibil/benzină

Este important să utilizați combustibilul corect atunci când realimentați mașina. Benzina este disponibilă în versiuni cu diferite cifre octanice, adaptate pentru diferite tipuri de condus.



Nu ingerați niciodată combustibil. Combustibilul, de ex., benzina, bioetanolul și amestecurile din acestea, este foarte toxic și poate cauza răniri permanente sau chiar decesul dacă este ingerat. În cazul în care ați ingerat combustibil, consultați un medic cât mai repede.

Luați măsuri de protecție pentru a evita inhalarea de vapori de combustibil și pătrunderea stropilor de combustibil în ochi.

În cazul în care combustibilul pătrunde în ochi, scoateți lentilele de contact, dacă este cazul, clătiți ochii cu apă din abundență timp de cel puțin 15 min și consultați un medic.

Monoxidul de carbon este un gaz toxic, incolor și inodor. Acesta este prezent în toate gazele de eșapament. În cazul în care observați un miros de gaze de eșapament în mașină, asigurați-vă că habitacul este ventilat și contactați un atelier Volvo autorizat pentru orice reparații sau lucrări de service necesare.

Evitați focurile, de ex., de la brichete sau de la țigările aprinse.

Atunci când vă alimentați mașina, respectați întotdeauna restricțiile locale.

Important

Alimentarea mașinii cu combustibil

Utilizați benzină numai de la producători consacrați. NU alimentați mașina dacă nu sunteți sigur de calitatea combustibilului.

Utilizați întotdeauna combustibilul corect. Consultați eticheta de pe partea interioară a clapetei rezervorului de combustibil. Chiar și cantități mici din tipul greșit de combustibil ar putea deteriora sistemul de alimentare și motorul.

Respectați întotdeauna indicatoarele de avertizare afișate la benzinărie.

Înainte de a începe alimentarea, închideți toate portierele și geamurile.

Aditivii și calitatea

Pentru a evita deteriorarea motorului, utilizați numai benzină fără plumb.

Nu utilizați combustibil care conține metanol.

Cu excepția utilizării antigelului pentru conductele de combustibil în timpul iernii, nu utilizați solvenți, agenți de îngroșare sau alți aditivi în sistemele de combustibil, de răcire sau de lubrifiere ale mașinii. Utilizarea exagerată poate avaria motorul, iar unii aditivi conțin substanțe chimice cu compuși organici volatili. Nu vă expuneți inutil la aceste substanțe chimice.

Cifra octanică

Există diferite cifre octanice pentru benzină, adaptate pentru tipuri diferite de condus.

La condusul în climate cu temperaturi de peste +38 °C (100 °F), se recomandă utilizarea benzinei cu cea mai ridicată cifră octanică pentru o performanță și un consum de combustibil adaptate.

Combustibil cu cifră octanică:

- Nu se poate utiliza un combustibil cu o cifră octanică mai mică de RON 95.

Identificatori pentru benzină

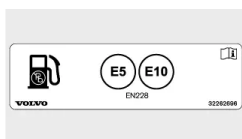

Benzina cu următorii identificatori poate fi utilizată la mașinile cu motor pe benzină:



 **Important**

Combustibilul cu etanol

Se permite utilizarea unui combustibil cu conținut de până la 10% în volum de etanol.

Puteți utiliza benzina E10 conform EN 228.

Nu puteți utiliza o benzină de peste E10.

Filtrul de particule pentru benzină

Mașinile care utilizează benzină sunt echipate cu un filtru de particule, pentru un control mai eficient al emisiilor. În timpul condusului normal, particulele din gazele de eșapament sunt colectate de acest filtru. În condiții de condus normal, regenerarea pasivă se utilizează pentru a oxida particulele și a le distruge prin ardere. Acest lucru goleşte filtrul.

În cazul în care conduceți mașina la viteze reduse sau încercați în mod repetat să porniți mașina la temperaturi exterioare scăzute, poate fi necesară regenerarea activă. Regenerarea filtrului de particule pornește automat și durează aproximativ 10-20 min. În timpul regenerării, consumul de combustibil va crește.

Capacitatea sistemului de emisii este afectată de modul în care este condusă mașina. În cazul în care conduceți mașina pe distanțe scurte la viteze reduse sau în climate reci, unde motorul nu ajunge la temperatura de regim normală, se pot produce probleme care, în cele din urmă, pot determina o defecțiune și declanșează un mesaj de avertizare. Dacă conduceți mașina mai ales în trafic urban, este important să conduceți periodic la viteze mai mari pentru a permite regenerarea sistemului de emisii.

8. Conduc

Mașina a fost concepută pentru a fi condusă. Această secțiune detaliază comenzile de bază pentru șofer, care permit pornirea, oprirea, virarea și schimbarea treptelor de viteză. Puteți găsi informații despre caracteristicile de conduc și manevrabilitate aici.



Multe funcții de conduc ale mașinii pot fi personalizate pentru o experiență personalizată. În timp ce unele funcții privesc nivelul de confort, altele privesc doar siguranța. Este important să verificați poziția de conduc, să mențineți o bună vizibilitate și să fiți mereu atent și concentrat în timpul condusului.

8.1. Aplicația Călătorii

Aplicația Călătorii este un jurnal de conduc care înregistrează automat toate călătoriile efectuate cu mașina.

Atunci când această aplicație este activată, ea colectează automat numărul de identificare al mașinii^[1], locația și alte date legate de călătorie, cum ar fi timpul, distanța și consumul de energie din baterie.

Notă

Aplicația Călătorii calculează consumul energiei din baterie pe baza consumului pur în timpul unei călătorii. În cazul în care se afișează o valoare diferită în contorul de parcurs al mașinii, înseamnă că s-a luat în considerare și regenerarea de energie electrică.

În aplicația Volvo Cars puteți să:

- Vizualizați, gestionați și ștergeți toate călătoriile dumneavoastră.
- să exportați jurnalul șoferului.

Conținutul acestui manual reprezintă starea manualului de utilizare la momentul tipării și poate să nu fie valabil în totalitate la un moment ulterior. Pentru informații suplimentare, consultați pe prima pagină notele complete privind precizările legale.

- Fiți informat(ă) dacă o călătorie nu este încărcată din cauza unei probleme, cum ar fi probleme de rețea.

La activarea aplicației Călătorii, toți utilizatorii care au asociat aplicația Volvo Cars cu mașina pot vedea călătoriile efectuate. Dacă este dezactivată aplicația Călătorii, mașina nu mai trimite informații privind noile călătorii.

i Notă

Partajarea locației mașinii

Trebuie să activați partajarea locației mașinii pe afișaj și în aplicația Volvo Cars pentru a începe să vă înregistrați călătoriile.

Limitele de stocare

Atunci când o călătorie este înregistrată, aceasta poate fi stocată în aplicația Călătorii până la 400 de zile. Aplicația are capacitatea de a stoca aproximativ 500 de călătorii. După atingerea acestei limite, călătoriile mai vechi vor fi șterse automat ca să se elibereze spațiu de stocare pentru călătoriile noi.

i Notă

În cazul în care jurnalul nu înregistrează călătoriile, motivele ar putea fi:

- Conexiune slabă sau fără conexiune la rețea.
- Aplicația nu primește coordonatele GPS.
- Permisunile de localizare sunt dezactivate, astfel încât aplicația Călătorii nu poate accesa locația mașinii.

[1] VIN

8.2. Pornirea mașinii

Porniți mașina apăsând pedala de frână și rotind butonul de pornire la dreapta. Pornirea mașinii necesită și prezența și utilizarea corectă a unei chei.



Rotiți butonul de pornire la dreapta pentru a porni mașina.

Înainte de a porni la drum, verificați dacă:

- Toate portierele sunt închise.
- Toți ocupanții sunt corect așezați și și-au cuplat corect centura de siguranță.
- Scaunul șoferului, poziția volanului și a oglinzilor se ajustează în funcție de poziția de condus.
- Spațiul șoferului și pedalele nu sunt obstrucționate.

 **Sfat**

Mașina vă poate alerta referitor la anumite condiții pe care trebuie să le îndepliniți pentru a începe deplasarea. În cazul în care nu puteți porni mașina, consultați afișajul pentru șofer pentru recomandări.

1. Asigurați-vă că aveți o cheie asupra dvs.
 2. Apăsați lung pedala de frână.
 3. Rotiți butonul de pornire complet la dreapta și eliberați-l.
- > Motorul pornește și butonul de pornire revine automat în poziția originală.

 **Notă**

Dacă doriți să activați aprinderea fără a porni motorul, rotiți butonul de pornire la dreapta fără a apăsa pedala de frână. Acest lucru vă permite acționarea geamurilor sau ajustarea setărilor de climatizare, de exemplu. Rețineți că aprinderea activată va descărca bateria.

4. Selectați treapta D sau R cu ajutorul selectorului de viteze.
- > Treapta de viteză selectată este indicată pe afișajul pentru șofer. Se afișează simbolul pregătit, evidențiind tranziția de la o treaptă de parcare la una de condus.

 **Notă**

Simbolul pregătit dispare atunci când viteza mașinii depășește ritmul de mers pe jos.

 **Avertizare**

Nu lăsați mașina în funcțiune într-un spațiu închis. Gazele pot afecta sever oamenii și animalele.

În cazul în care motorul cu ardere internă nu pornește după trei încercări, încercați din nou după câteva minute. Așteptarea între încercări permite bateriei de 12 V să-și revină.

8.2.1. Verificările la inițializare

În momentul în care selectați o treaptă de viteză pentru a porni de pe loc, mașina efectuează o serie de verificări automate ale sistemelor și funcțiilor importante. Acest scurt test este indicat pe afișajul pentru șofer.

Verificarea la inițializare este indicată prin diverse simboluri indicatoare și de avertizare pe afișajul pentru șofer. Dacă oricare dintre simbolurile de avertizare sau indicatoare rămâne vizibil după câteva secunde, acesta vă indică faptul că există o defecțiune sau o situație pe care trebuie să o rezolvați înainte de a porni de pe loc.

Dacă este indicată o defecțiune:

- Citiți toate informațiile prezentate pe afișajul pentru șofer.
- Pentru informații suplimentare despre simbolurile de avertizare și indicatoare, consultați secțiunea corespunzătoare din manual.
- Înainte de a conduce mașina, reparați defecțiunea indicată.
- Dacă nu puteți remedia problema, nu ezitați să contactați un atelier autorizat Volvo.

După finalizarea verificărilor la inițializare, mașina continuă să monitorizeze în mod activ multe dintre sisteme și funcții.

8.2.2. Etilotestul

Etilotestul reprezintă o măsură de siguranță pentru a preveni condusul sub influența alcoolului. În cazul în care mașina este echipată cu un etilotest, trebuie să vă supuneți și să treceți testul de respirație înainte de a putea porni mașina.

În cazul în care ați conectat un etilotest, acesta se va integra cu unele sisteme ale mașinii. Acest lucru înseamnă că puteți primi mesaje de la etilotest direct în afișajul pentru șofer. Calibrarea etilotestului trebuie efectuată în conformitate cu legislația și normele locale privind valoarea limită acceptată pentru condusul în mod legal.

Pentru informații privind un etilotest specific, contactați producătorul etilotestului.

Avertizare

Etilotestul este un ajutor și nu scutește șoferul de responsabilitate. Șoferul are întotdeauna responsabilitatea de a nu consuma alcool și de a conduce mașina în siguranță.

Utilizarea unui etilotest

Etilotestul se activează automat pentru a fi pregătit pentru utilizare în momentul în care mașina este descuiată. Urmați instrucțiunile care au însoțit etilotestul, precum și conținutul mesajului din afișajul pentru șofer.

După finalizarea unui ciclu de condus, adică ați condus, apoi ați oprit, mașina va putea fi pornită într-un interval de 30 min fără un nou test.



Sfat

Măsurarea precisă

Evitați consumul de alimente și băuturi cu aproximativ cinci minute înainte de testul cu etilotestul.

Evitați spălarea parbrizului cu lichid de spălat în exces deoarece lichidul de spălat poate afecta etilotestul.

Omiterea de urgență a etilotestului

În cazul unei urgențe sau dacă etilotestul nu funcționează, puteți omite testarea cu etilotestul. În acest scop, consultați instrucțiunile furnizate împreună cu etilotestul sau contactați producătorul.

8.3. Oprirea mașinii

Opriti mașina utilizând butonul de pornire din consola tunel.



Rotiți butonul de pornire în sens orar pentru a dezactiva mașina.

1. Pentru a opri mașina, rotiți butonul de pornire la dreapta și eliberați-l.

În cazul în care mașina se deplasează sau nu este în P, rotiți butonul de pornire la dreapta și mențineți-l până la oprirea mașinii. Apoi eliberați butonul de pornire.

Butonul de pornire revine automat în poziția originală.

8.4. Caracteristici de condus

Explorați funcțiile care afectează performanța și dinamica de condus. Acest lucru vă permite să personalizați experiența de condus.



Mașina are mai multe funcții care afectează performanța și dinamica în timpul condusului.

Moduri de condus	Mașina are mai multe moduri de condus dintre care puteți selecta, adecvate diferitelor tipuri de condus. Selectarea unui mod de condus modifică dinamica de condus și poate, uneori, afecta setările disponibile.
Comutarea manuală a treptelor de viteză	Chiar dacă mașina este echipată cu o cutie de viteze automată, puteți activa comutarea manuală a treptelor de viteză selectând M.
Pornirea și oprirea	Funcția de pornire și oprire reduce consumul de combustibil și emisiile prin oprirea temporară a motorului în timpul opririlor scurte, menținând în același timp active sistemele mașinii.
Funcție Lansare	Funcția Lansare se poate utiliza în momentul în care aveți nevoie de accelerație maximă la pornirea de pe loc, de ex., când porniți mașina pe o pantă înclinată.
Perceperea sistemului de direcție	Reglarea volanului afectează rezistența și fermitatea volanului.
Rigiditatea suspensiei	Rigiditatea suspensiei afectează calitatea călătoriei și poate fi modificată din afișajul central.
Controlul electronic al stabilității^[1]	Mașina este echipată cu sisteme automate de control al stabilității, care pot preveni deraparea.

^[1] ESC

8.4.1. Moduri de condus

Modurile de condus modifică dinamica mașinii și setările disponibile în timpul condusului.

Modurile de condus diferite, care sunt disponibile în mașină, sunt adecvate diferitelor scenarii și tipuri de condus. În funcție de modul de condus selectat, anumite dinamici de condus pot fi afectate, de ex., direcția, suspensia, frânarea și accelerarea.

Modurile de condus diferite permit diferite setări reglabile privind condusul și climatizarea.

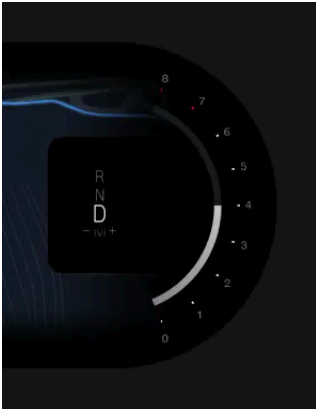

Modul de condus selectat este afișat deasupra treptei de viteză selectate, pe afișajul pentru șofer^[1].

Mașina dvs. are două moduri de condus:

Standard Acesta este modul implicit și se recomandă pentru utilizarea zilnică. De asemenea, este selectat automat la fiecare pornire a mașinii.

Off-road Modul Off-road este potrivit pentru situațiile în care conduceți pe drumuri cu acces limitat sau pe teren accidentat. De asemenea, puteți folosi modul off-road atunci când conduceți pe suprafețe instabile, cum ar fi zăpada adâncă sau nisipul. Suspensia autovehiculului este ridicată, ceea ce îi conferă o gardă la sol mai mare. Modul Off-road activează, de asemenea, controlul coborârii pantelor, permițând mașinii să frâneze într-un mod mai controlat și mai activ în timpul coborârii pantelor.

Notă

Off-road

Modul Off-road are limitări și este disponibil doar sub anumite viteze de condus. Condusul cu suspensia ridicată este disponibil numai la viteze de sub 25 km/h (15 mph). În mod implicit, suspensia mașinii revine automat la înălțimea anterioară după depășirea limitei de viteză. Cu toate acestea, controlul coborârii pantelor este disponibil până la atingerea vitezei de 40 km/h (25 mph). Condusul la viteze mai mari dezactivează automat modul Off-road. Dacă acest lucru se întâmplă în timpul conducerii pe o pantă abruptă, efectul de frânare automată de la controlul coborârii în pantă va scădea treptat.

Consumul de combustibil ar putea crește atunci când conduceți având selectat modul Off-road.

Selectarea modului Off-road dezactivează funcția de pornire și oprire.

Modul Off-road nu a fost proiectat pentru a fi utilizat pe drumurile publice.

^[1] Modul Confort nu este indicat pe afișajul pentru șofer deoarece este modul standard

8.4.1.1. Selectarea unui mod de condus

Puteți selecta un mod de condus din setări.

Mașina este echipată cu diverse moduri de condus, adecvate pentru diverse condiții și situații de deplasare. Selectarea unui mod de condus permite mașinii să regleze caracteristicile și dinamica în timpul condusului pentru utilizarea prevăzută, care ar putea dezactiva anumite setări. Puteți selecta un mod de condus din setări.

Modul de condus Confort este selectat ca implicit la fiecare pornire a mașinii.

1. Apăsați simbolul mașină  din bara inferioară și accesați **Setări**.
 2. Accesați **Condus** → **Moduri de condus**.
 3. Selectați un mod de condus.
- > Caracteristicile și setările de condus se modifică în funcție de modul de condus selectat.

8.4.2. Utilizarea funcției Lansare

Funcția Lansare se poate utiliza în momentul în care aveți nevoie de accelerație maximă la pornirea de pe loc, de ex., când porniți mașina pe o pantă înclinată.

Funcția Lansare poate fi utilă atunci când porniți mașina pe o pantă înclinată în urcare deoarece permite accelerarea maximă la pornirea de pe loc.

Notă

Funcția Lansare trebuie utilizată cu moderație deoarece uzează motorul.

Funcția de lansare este disponibilă doar la pornirea de pe loc și după selectarea treptei D.

1. După ce apăsați complet pedala de frână.
 2. După ce apăsați complet pedala de accelerație.
 3. Eliberați pedala de frână într-un interval de două secunde.
- > Mașina pornește de pe loc cu accelerarea la maximum.

8.4.3. Activarea pornirii și opririi

Funcția de pornire și oprire reduce consumul de combustibil și emisiile prin oprirea temporară a motorului în timpul opririlor scurte, menținând în același timp active sistemele mașinii.

Funcția de pornire și oprire oprește temporar motorului în timpul opririlor scurte, de ex., la oprirea la semafor. Pornește din nou motorul în momentul în care doriți să porniți de pe loc. Acest lucru permite reducerea consumului de combustibil și emisiile mașinii.

Veți putea observa starea funcției de pornire și oprire în afișajul pentru șofer.



Funcția pornire și oprire este activă și motorul este oprit temporar.



Funcția pornire și oprire este disponibilă, dar nu este activă.



Funcția pornire și oprire nu este disponibilă.

Toate sistemele mașinii funcționează în continuare cât timp motorul este oprit de funcția de pornire și oprire. Totuși, unele funcții, de ex., volumul în difuzoare, pot funcționa la o capacitate redusă până la repornirea motorului.

Funcția de pornire și oprire nu este disponibilă dacă:

- Șoferul nu are cuplată centura de siguranță.
- Capota este deschisă.
- O remorcă este conectată la sistemul electric al mașinii.

Activarea funcției de pornire și oprire

- Țineți apăsată pedala de frână atunci când sunteți în staționare sau conduceți la viteze foarte mici.
- > Motorul se va opri temporar.

Notă

În cazul în care conduceți utilizând Pilot Assist activ, motorul se oprește după câteva secunde.

Dezactivarea funcției de pornire și oprire

- Eliberați pedala de frână sau apăsați ușor pedala de accelerație.
- > Motorul repornește.

8.4.4. Controlul stabilității

Mașina este echipată cu sisteme de control al stabilității, care pot preveni deraparea.

Controlul electronic al stabilității

Controlul electronic al stabilității^[1] include mai multe funcții care pot acționa automat frânele mașinii pentru a preveni patinarea în momentul în care mașina detectează o pierdere a tracțiunii sau a controlului direcției. În acest scop, ESC acționează frânele în mod individual la fiecare roată. La producerea acestei intervenții, simbolul pentru ESC clipește în afișajul pentru șofer.



Controlul stabilității mașinii include și alte funcții precum:

Sistemul de antiblocare la frânare ^[2]	Sistemul de antiblocare la frânare al mașinii previne blocarea frânelor la frânarea bruscă. Acesta optimizează performanța de frânare și manevrabilitatea și ajută la stabilizarea mașinii.
Sistemul de asistență pentru stabilitatea remorcii ^[3]	TSA poate interveni în cazul în care se detectează o șerpuire la tractarea unei remorci.
Controlul rotirii și sistemul de control al tracțiunii	Aceste funcții acționează pentru a preveni patinarea roților pe suprafața carosabilului la accelerare.
Sistemul de control al patinării la acționarea frânei de motor ^[4]	Ajută la prevenirea blocării roților în timpul frânării de motor pe suprafețe alunecoase.
Controlul de stabilitate în caz de răsturnare	Reduce riscul de răsturnare în anumite situații, de exemplu, în cazul unei mișcări evazive bruște sau la deraparea mașinii.
Modul Off-road	Modul Off-road este potrivit pentru situațiile în care conduceți pe drumuri cu acces limitat sau pe teren accidentat. De asemenea, puteți folosi modul off-road atunci când conduceți pe suprafețe instabile, cum ar fi zăpada adâncă sau nisipul. Suspensia autovehiculului este ridicată, ceea ce îi conferă o gardă la sol mai mare. Modul Off-road activează, de asemenea, controlul coborârii pantelor, permițând mașinii să frâneze într-un mod mai controlat și mai activ în timpul coborârii pantelor.

Defecțiuni la controlul stabilității

În cazul în care mașina observă o defecțiune la controlul stabilității, vă va notifica prin intermediul unui simbol și a unui mesaj în afișajul pentru șofer. Mesajul și simbolul depind de natura și severitatea erorii detectate. În cazul în care simbolul pentru controlul electronic al stabilității se aprinde continuu și nu clipește, controlul stabilității are o defecțiune

Citiți și urmați instrucțiunile din mesaj. Vă recomandăm să remediați defecțiunile ESC cât mai rapid, deși puteți conduce mașina cu sistemul ESC dezactivat.

Sfat

Unele defecțiuni ESC pot fi doar temporare. Puteți opri mașina și apoi reporni pentru a observa dacă mesajul persistă. Dacă mesajul dispare, defecțiunea a fost doar temporară.

Avertizare

Funcțiile de control al stabilității completează practicile de condus în siguranță. Alerte nu reduc și nu înlocuiesc necesitatea ca șoferul să își păstreze atenția și concentrarea asupra conducerii în siguranță a mașinii. Conduceți mașina cu aceeași atenție pentru siguranță ca atunci când ați conduce o mașină care nu poate interveni.

^[1] ESC

^[2] ABS

^[3] TSA

8.4.5. Suspensia

Mașina este echipată cu o suspensie concepută să creeze o experiență de condus plăcută.

Suspensia mașinii afectează nivelul de confort și manevrabilitatea în timpul condusului. Unele dintre funcțiile suspensie pot fi personalizate din afișajul central, iar altele sunt automate.

Rigiditatea suspensiei

Puteți activa din setări o suspensie mai fermă. Diferitele niveluri ale fermității suspensiei sunt adecvate diferitelor situații și scenarii de condus.

Notă

Rigiditatea suspensiei în funcție de viteză

Mașina ajustează automat rigiditatea suspensiei în funcție de viteză. Acest lucru este distinct de setarea reglabilă a rigidității suspensiei și vă permite să mențineți o manevrabilitate bună pe carosabil, atunci când conduceți la viteze diferite.

Înălțimea suspensiei

Puteți ridica suspensia mașinii pentru a crește garda la sol a mașinii prin selectarea modului de condus Off-road. Puteți face acest lucru din setări, în afișajul central.

Notă

Înălțimea în funcție de viteză

Mașina va ajusta automat înălțimea în timpul condusului în funcție de viteză. Acest lucru este distinct de setarea off-road și vă permite să mențineți o manevrabilitate bună pe carosabil, atunci când conduceți.



Sfat

Intrarea și ieșirea ușoară

Puteți coborî suspensia și trage scaunului înapoi atunci când vă pregătiți să urcați sau să coborâți din mașină. Acest lucru facilitează urcarea și coborârea din poziția șoferului.

Încărcarea ușoară

Puteți coborî partea din spate a mașinii pentru a putea încărca mai ușor bagajele grele în portbagaj. Utilizați panoul de butoane din portbagaj pentru a regla înălțimea de încărcare. Puteți ridica și coborî atât partea din spate a mașinii, utilizând două butoane diferite din panoul de butoane.



Ridicați partea din spate a mașinii.



Coborâți partea din spate a mașinii.

Suspensia pneumatică trebuie dezactivată atunci când utilizați un cric pentru a ridica o roată de la sol. Dacă nu faceți acest lucru, mașina va încerca să mențină o poziție în plan. Puteți dezactiva suspensia pneumatică din setări, din afișajul central.



Important

Sistemul fizic de suspensie trebuie gestionat numai de un tehnician calificat.



Avertizare

Amortizoarele conțin gaz sub presiune. Nu încălziți și nu deschideți amortizoarele.

Erori conexe suspensiei

În cazul în care mașina observă o eroare legată de suspensie, aceasta vă va notifica printr-un simbol și un mesaj într-unul sau în mai multe afișaje. Mesajul și simbolul depind de natura și severitatea erorii detectate. Citiți și urmați instrucțiunile din mesaj.

8.4.5.1. Reglarea suspensiei

Puteți regla setările suspensiei mașinii din afișajul central.

Mașina are mai multe setări pentru suspensie pe care le puteți activa sau dezactiva din setări. Unele privesc manevrabilitatea și percepția condusului, altele privesc confortul și accesibilitatea.

Setările reglabile ale suspensiei includ:

Conținutul acestui manual reprezintă starea manualului de utilizare la momentul tipăririi și poate să nu fie valabil în totalitate la un moment ulterior. Pentru informații suplimentare, consultați pe prima pagină notele complete privind precizările legale.

- Fermitatea și percepția suspensiei.
- Înălțimea suspensiei pentru intrare și ieșire facile.
- Suspensia pneumatică și aducerea automată la nivel.

Sfat

Încărcarea ușoară

Puteți coborî partea din spate a mașinii pentru a putea încărca mai ușor bagajele grele în portbagaj. Utilizați panoul de butoane din portbagaj pentru a regla înălțimea de încărcare.

Important

Sistemul fizic de suspensie trebuie gestionat numai de un tehnician calificat.

1. Apăsați simbolul mașină  din bara inferioară și accesați **Setări**.
2. Accesați **Conduc** → **Dinamică de conduc**.
3. Reglați setările suspensiei.

8.5. Autonomia

Autonomia estimată a mașinii se va afișa în afișajul pentru șofer și va depinde de mai mulți factori.

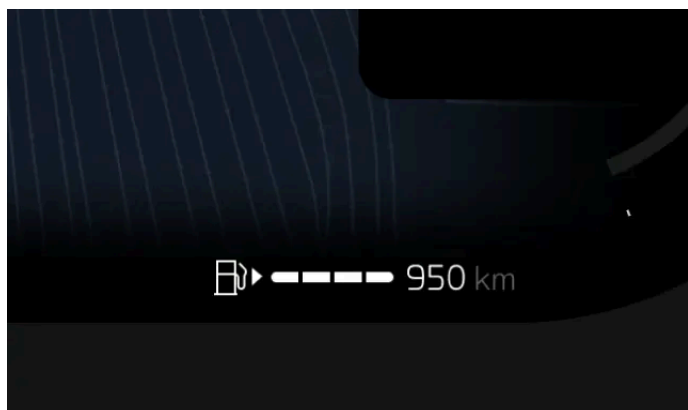

Autonomia dvs. este legată în primul rând de cantitatea de combustibil rămasă în rezervorul mașinii și de practicile dvs. de conduc, dar și condițiile externe pot fi un factor important. Contorul de combustibil și autonomia estimată sunt prezentate pe afișajul pentru șofer.

Autonomia afișată vă indică distanța pe care o puteți parcurge cu nivelul de combustibil din momentul respectiv. Consumul de combustibil depinde de stilul dvs. de conduc și de modul de conduc selectat. Autonomia afișată este o estimare și, prin urmare,

Conținutul acestui manual reprezintă starea manualului de utilizare la momentul tipării și poate să nu fie valabil în totalitate la un moment ulterior. Pentru informații suplimentare, consultați pe prima pagină notele complete privind precizările legale.

poate diferi.

Factorii care afectează autonomia mașinii

Modul în care conduceți mașina, setările sau funcțiile active, condițiile de condus și traficul pot, toate, afecta autonomia mașinii în moduri diferite.

Viteza	Condusul cu viteze mai mari crește consumul de combustibil.
Modul de condus	În funcție de modul de condus selectat, consumul de combustibil poate fi afectat.
Condusul urban și situația din trafic	Varierea vitezei prin accelerări și frânări frecvente va crește consumul de combustibil în comparație cu menținerea unei viteze constante.
Setări de climatizare	Care sunt funcțiile de climatizare active și măsura în care acestea afectează consumul de combustibil din baterie.
Anvelopele și presiunea în anvelope	Starea anvelopelor și presiunea în anvelope pot afecta autonomia.
Starea carosabilului și topografia	Starea carosabilului, precum și eventualele pante vă pot afecta autonomia.
Tractarea	Tractarea unei remorci implică mai multă energie de la mașină și va afecta negativ consumul de combustibil. Acest lucru depinde și de tipul de remorcă tractată.

8.5.1. Contorul de parcurs

Contorul de parcurs afișează informații despre distanța parcursă de mașină și consumul mediu de combustibil.

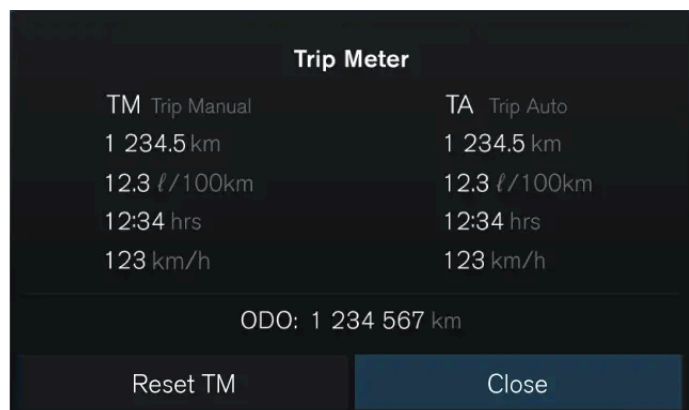

Mașina are un contor de parcurs și un odometru. Contorul de parcurs poate afișa informații despre distanța parcursă de mașină și despre timp, precum și consumul mediu de combustibil și viteza medie în timpul parcursului.

Contorul de parcurs este divizat în două secțiuni distincte:

- Contorul de parcurs manual
- Contorul de parcurs automat

Contorul de parcurs manual poate fi resetat manual, iar contorul de parcurs automat se resetează după patru ore, dacă mașina nu a fost condusă.

Odometrul indică distanța totală parcursă și nu poate fi resetat.

Accesarea contorului de parcurs

Conținutul acestui manual reprezintă starea manualului de utilizare la momentul tipăririi și poate să nu fie valabil în totalitate la un moment ulterior. Pentru informații suplimentare, consultați pe prima pagină notele complete privind precizările legale.

Puteți deschide contorul de parcurs apăsând butonul de confirmare  din panoul de control din dreapta volanului. Odometrul se afișează în partea inferioară a ecranului Contor de parcurs.

În cazul în care doriți să modificați setările contorului de parcurs, puteți face acest lucru din **Controls** din afișajul central.

8.5.1.1. Resetarea contorului de parcurs

Puteți reseta contorul de parcurs al mașinii.

Puteți reseta contorul de parcurs utilizând butoanele de pe volan sau butonul RESET de pe maneta din stânga volanului.

Notă

Nu puteți reseta contorul de parcurs automat.

Resetarea contorului de parcurs de la butoanele de pe volan

1. Apăsați butonul de confirmare  de la tastatura din dreapta volanului.
 - > Se afișează ecranul contorului de parcurs în afișajul pentru șofer.
2. Selectați **Resetare**.
 - > Contorul de parcurs manual se resetează.

Resetarea contorului de parcurs de la butonul de pe maneta volanului

3. Apăsați lung butonul RESET de pe maneta din stânga volanului.
 - > Contorul de parcurs manual se resetează.

8.6. Direcția

Familiarizați-vă cu funcțiile de direcție ale mașinii.



Mașina a fost proiectată să ofere un sistem de direcție interactiv și intuitiv. Adaptați-vă postura de condus și selectați nivelul de rigiditate de direcție preferat înainte de a porni la drum.

Sfat

Interacțiunile dintre sistemele de asistență pentru șofer și sistemul de direcție

Unele funcții de asistență pentru șofer ale mașinii pot afecta direcția. Citiți secțiunile din manual referitoare la aceste funcții pentru a înțelege mai bine în ce mod pot acestea interacționa și pot afecta experiența utilizării direcției.

Reacția sistemului de direcție în funcție de viteză

Rezistența și rigiditatea direcției se schimbă în funcție de viteza mașinii. La viteze mici, rezistența direcției este scăzută, pentru o manevrare de precizie. La viteze mari, sistemul de direcție se adaptează și devine mai ferm.

Perceperea sistemului de direcție

Puteți ajusta modul de percepere a direcției din setările de pe afișajul central. Percepția direcției afectează rigiditatea rotirii volanului.

Erori legate de direcție

În cazul în care observați că volanul este anormal de ferm sau dacă funcțiile legate de direcție^[1] nu sunt disponibile sau nu funcționează corespunzător, există o eroare legată de sistemul de direcție.

În cazul în care mașina detectează o eroare legată de direcție, aceasta vă va notifica cu un simbol și un mesaj într-unul sau mai multe afișaje. Mesajul depinde de natura și severitatea erorii detectate. Citiți și urmați instrucțiunile din mesaj.



Simbolul pentru erori legate de direcție se poate afișa în afișajul pentru șofer dacă mașina detectează o eroare la sistemul de frânare.

^[1] De ex., asistența la păstrarea benzii de rulare sau Pilot Assist

8.6.1. Volanul

Familiarizați-vă cu volanul și cu unele din comenzile și funcțiile acestuia.

Puteți utiliza volanul pentru alte lucruri în plus față de direcționarea mașinii.



Volanul încălzit

Volanul are integrat un sistem de încălzire. Funcția poate fi activată manual sau poate fi setată pe activare automată.

Reglarea poziției volanului

Volanul poate fi reglat în funcție de postura în timpul condusului.

Butoanele comenzilor de pe volan

Volanul vine cu butoane cu care se pot controla anumite funcții, setări și reglaje.

Claxonul

Butonul pentru claxon este amplasat în centrul volanului și este marcat cu un simbol de claxon .

8.6.1.1. Comenzile de pe volan

Volanul are o serie de butoane și de comenzi. Acestea comandă funcții specifice cum ar fi claxonul, precum și anumite setări, reglaje și elementele prezentate în afișajul pentru șofer.



- Claxonul
- Butoane de comenzi
- Maneta din stânga
- Maneta din dreapta

Butoane de comenzi



Butoanele din stânga volanului controlează funcțiile de asistență pentru șofer.



- ↻ Crește viteza setată sau reia
- Scade viteza setată
- ◀ Activează sau dezactivează Intelligent Speed Assist^[1]
- ▶ Comută între Pilot Assist și pilotul automat adaptiv
- ≡ Crește intervalul de timp față de vehiculele din față
- ⋮ Scade intervalul de timp față de vehiculele din față

Butoanele din dreapta volanului controlează media și navigarea prin meniul din afișajul pentru șofer.

- Confirmă sau selectează
- ◀ Înapoi, derulare înapoi sau stânga
- ▶ Înainte, derulare rapidă înainte sau dreapta
- ☰ Comută între modurile afișajului pentru șofer
- 🗨 Comanda vocală
- ▲ Creștere volum sau sus
- ▼ Scade volumul sau jos

Funcția butoanelor se schimbă după context; de obicei, acestea comandă elementele care sunt afișate în momentul respectiv pe afișaj.

^[1] ISA

8.6.1.2. Reglarea poziției volanului

Puteți regla poziția volanului în funcție de postura dvs. în timpul condusului.

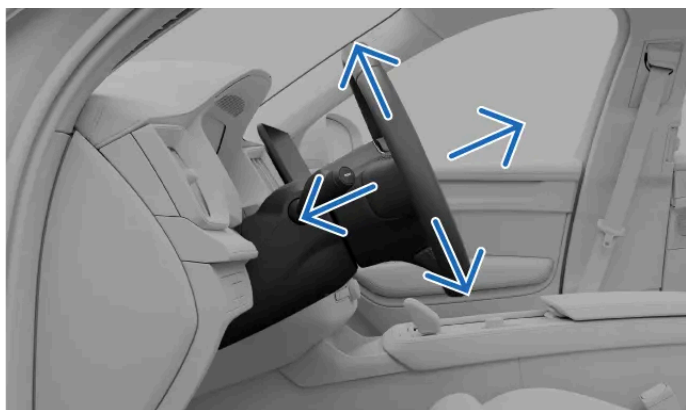

Reglarea poziției volanului este critică pentru postura în timpul condusului, permițând un nivel de confort și de control al mașinii mai ridicat.

Avertizare

Reglați poziția volanului când mașina este parcată. Nu veți putea face acest lucru în timpul condusului.

! Important

Spațiu liber în jurul afișajului pentru șofer

Nu agățați sau așezați obiecte pe coloana de direcție, în fața sau în spatele afișajului pentru șofer. Riscați să avariați afișajul pentru șofer în cazul în care un obiect este așezat acolo când poziția volanului se modifică.

1. Împingeți maneta de reglare a volanului de pe coloana de direcție.

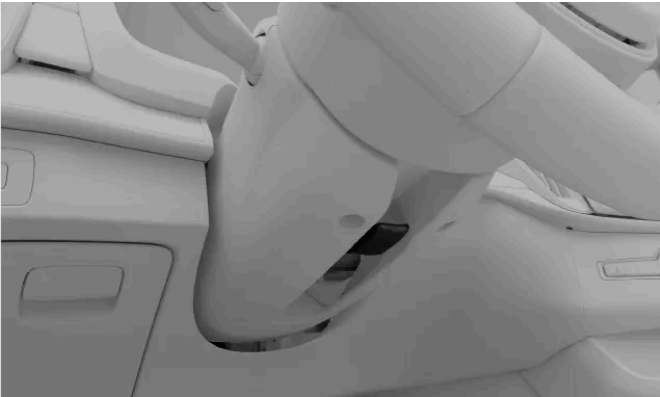

2. Prindeți de volan și reglați poziția acestuia.

Deplasați-l în sus sau în jos, în față sau în spate, pentru a se potrivi cu postura dvs. în timpul condusului.

3. Trageți de maneta de reglare a volanului în sus, pentru a fixa poziția volanului.

! Important

După finalizarea reglării poziției volanului după dorință, verificați dacă alte componente din mașină sunt aliniate corect. Postura de condus este importantă și este afectată de mai multe elemente decât reglarea volanului, de ex., poziția scaunului și a oglinzilor.

8.6.2. Reglarea percepției direcției

Puteți activa din setări o direcție mai fermă.

Notă

Mașina este echipată cu o rezistență a volanului în funcție de viteză, în plus față de reglajul manual al sensibilității volanului. Astfel, mașina poate regla automat rezistența volanului în funcție de viteza cu care rulați, oferind un nivel ridicat de control și stabilitate.

Puteți accesa setările de percepție a direcției numai când mașina este parcată sau conduceți încet, fără a învârti volanul.

1. Apăsați simbolul mașină  din bara inferioară și accesați **Setări**.
2. Accesați **Conduc** → **Rigiditate direcție** → **Ferm**.
3. Activați un nivel de percepție a direcției mai ferm.

8.7. Frâne

Mașina are mai multe tipuri de funcții de frânare, atât manuale, cât și automate.



Mașina are mai multe funcții și capacități atunci când vine vorba de frânare.

Pedala de frână

Modul principal de frânare manuală. Apăsarea pedalei de frână poate activa frânarea regenerativă sau cupla frânele de oprire, în funcție de condițiile de condus.

Conținutul acestui manual reprezintă starea manualului de utilizare la momentul tipăririi și poate să nu fie valabil în totalitate la un moment ulterior. Pentru informații suplimentare, consultați pe prima pagină notele complete privind precizările legale.

Frânarea regenerativă	Încetinește mașina prin utilizarea deplasării mașinii pentru a încărca bateria de 48 V. ^[1]
Frână de încetinire	Încetinește mașina prin acționarea frânelor cu disc.
Frâna de parcare	Menține mașina în poziție la parcare.
Menținere automată (Auto hold)	Acționează automat frâna pentru a menține mașina oprită la oprirea mașinii.
Frânare automată	Acesta este un termen general pentru intervențiile de frânare ale mașinii. Mai multe sisteme de siguranță și asistență pentru șofer pot interveni și efectua manevre de frânare din motive de siguranță sau confort.
Frânarea postimpact	Frânarea automată după coliziuni severe pentru evitarea unor pericole ulterioare.
Controlul electronic al stabilității^[2]	Ajută la prevenirea derapării și a altor probleme de stabilitate prin acționarea automată individuală a frânelor.
Sistemul de antiblocare la frânare^[3]	Previne blocarea frânelor în timpul frânărilor bruște. Sistemul optimizează performanța de frânare, stabilitatea și manevrabilitatea mașinii.

Notă

Stopuri de frână

Stopurile de frână ale mașinii se aprind automat în timpul manevrelor de frânare. Stopurile răspund la frânarea manuală la utilizarea pedalei de frână, precum și la frânarea automată efectuată de oricare dintre sistemele de asistență pentru șofer.

Stop de frână de urgență

În timpul manevrelor de frânare bruscă sau dacă sistemul ABS se activează, stopurile de frână de urgență ale mașinii se pot activa. Acest lucru determină clipirea stopurilor de frână pentru a alerta vehiculele din spate. Luminile de avarie ale mașinii se pot dezactiva în aceste situații, dar numai după ce mașina a încetinit la o viteză de sub 10 km/h (6 mph).

^[1] Transformă energia cinetică în energie electrică.

^[2] ESC

^[3] ABS

8.7.1. Pedala de frână

Pedala de frână acționează diferite tipuri de mecanisme de frânare, în funcție de situație.

Pedala de frână acționează fie frânarea regenerativă, fie frânarea de oprire, în funcție de modul în care apăsați pedala. O frânare ușoară activează frânarea regenerativă, iar o frânare mai puternică acționează frânarea de oprire.

Frânarea controlată electronic^[1]

Pedala de frână este controlată electronic. Deoarece forța de frânare este transmisă electronic și nu fizic, nu există forțe de reacție naturale care să fie transmise de la frâne la pedală.

Sistemul de antiblocare la frânare^[2]

Sistemul de antiblocare la frânare al mașinii previne blocarea frânelor la frânarea bruscă. Acesta optimizează performanța de frânare și manevrabilitatea și ajută la stabilizarea mașinii.

 **Notă**

Frâna de parcare

La viteze ridicate, tragerea și menținerea comutatorului pentru frâna de parcare încetinește mașina progresiv. Acest lucru este o alternativă de rezervă la frânarea normală. Utilizați frâna de parcare în acest mod numai în cazul în care nu puteți frâna utilizând pedala de frână,

Verificările la inițializare

Verificarea la pornire a mașinii include mai multe sisteme de frânare. Remediați orice erori de frânare indicate înainte de a porni la drum.

 **Avertizare**

Frânele ude

Dacă discurile de frână sunt ude, distanța de oprire a mașinii poate fi mai mare. În cazul în care acestea au fost expuse la apă, efectuați o manevră de frânare în siguranță, pentru a îndepărta apa de pe frâne. Acționând discurile de frână în timp ce conduceți, acestea se încălzesc și se usucă.

[1] Denumită și sistemul de frânare electronic

[2] ABS

8.7.2. Frâna de parcare

Frâna de parcare menține mașina staționată cât timp mașina nu se deplasează, de ex., după parcare.

Frâna de parcare imobilizează roțile din spate ale mașinii. Când este parcată, mașina monitorizează și crește forța de frânare, după caz.

Prin tragerea comutatorului pentru frâna de parcare (P) din consola tunel când mașina staționează, veți acționa frâna de parcare. Mașina poate acționa frâna de parcare în mod automat în mai multe situații.

 **Important**

Treapta Parcare

Treapta Parcare și frâna de parcare nu înseamnă același lucru. Deși treapta parcare poate menține mașina staționată într-o anumită măsură, aceasta nu este suficientă în toate situațiile. Acționați frâna de parcare după ce ați parcat, deoarece forța de frânare aplicată este mult mai mare. Acest lucru este important mai ales atunci când parcați în pantă.

Pe afișajul pentru șofer se va indica momentul în care mașina este în modul Parcare și frâna de parcare este acționată.

Avertizare

Evitați să parcați în pante în condiții de iarnă. Roțile pot pierde tracțiunea, chiar dacă frâna de parcare este acționată. Sunteți mereu responsabil pentru parcare în siguranță. Verificați simbolul de avertizare privind frâna de parcare pentru starea frânei de parcare.



Aprinderea constantă a simbolului indică faptul că frâna de parcare a fost acționată. Clipirea indică o defecțiune a frânei de parcare.

Notă

La viteze ridicate, tragerea și menținerea comutatorului pentru frâna de parcare încetinește mașina progresiv. Acest lucru este o alternativă de rezervă la frânarea normală. Utilizați frâna de parcare în acest mod numai în cazul în care nu puteți frâna utilizând pedala de frână,

8.7.2.1. Acționarea frânei de parcare

Acționați frâna de parcare prin tragerea comutatorului pentru frâna de parcare din consola tunel.



Acționați manual frâna de parcare prin tragerea comutatorului pentru frâna de parcare.

Mașina poate acționa frâna de parcare în mod automat în mai multe situații. Se includ aici situațiile în care:

- selectați treapta de parcare P când staționați pe o pantă înclinată;
- mașina a fost staționată în menținere automată pentru o perioadă mai lungă de timp;
- părăsiți malina sau o opriți când menținerea automată este activă.

Sfat

Eliberarea automată a frânei de parcare

Frâna de parcare este eliberată automat atunci când apăsați pedala de accelerație după selectarea treptei D sau R. De asemenea, trebuie să aveți cuplată centura de siguranță sau portiera șoferului închisă.

Acționarea manuală a frânei de parcare

1. După ce mașina s-a oprit din mers, trageți de comutatorul pentru frâna de parcare (P) din consola tunel.
- > Frâna de parcare este activată. P din butonul pentru treapta de parcare se aprinde, iar simbolul frânei de parcare se afișează în afișajul pentru șofer.



Eliberarea manuală a frânei de parcare

2. Apăsați pedala de frână ferm.
 3. Împingeți comutatorul pentru frâna de parcare (P).
- > Frâna de parcare se eliberează și simbolul pentru frâna de parcare din afișajul pentru șofer dispare.

8.7.3. Menținere automată (Auto hold)

Menținerea automată ajută la menținerea mașinii staționate după o oprire completă, permițându-vă să eliberați pedala de frână.

Când mașina se oprește complet, se va activa automat menținerea automată, dacă funcția este activată.

Activarea funcției de menținere automată este indicată de simbolul menținere automată în afișajul pentru șofer.



Pentru a ieși din funcția de menținere automată și a continua să conduceți în treapta selectată, apăsați pedala de accelerație.

Notă

Acționarea automată a frânei de parcare

În cazul în care menținerea automată a fost activă pentru o perioadă mai lungă de timp, frâna de parcare se activează automat. Acest lucru se întâmplă și dacă vă decuplați centura de siguranță, deschideți portiera șoferului sau opriți mașina când menținerea automată este activă.

Puteți activa sau dezactiva menținerea automată utilizând butonul de menținere automată (A) din consola tunel.

8.7.3.1. Activarea menținerii automate

Conținutul acestui manual reprezintă starea manualului de utilizare la momentul tipăririi și poate să nu fie valabil în totalitate la un moment ulterior. Pentru informații suplimentare, consultați pe prima pagină notele complete privind precizările legale.

Puteți activa sau dezactiva menținerea automată de la butonul de menținere automată din consola tunel.

Menținerea automată acționează frâna după ce ați oprit mașina. Puteți activa sau dezactiva menținerea automată apăsând butonul de menținere automată din consola tunel.



1. Apăsați butonul de menținere automată din consola tunel.

> Menținerea automată este activată, iar simbolul (A) se aprinde în butonul de menținere automată.

i Notă

Dezactivarea menținerii automate

Puteți activa menținerea automată similar modului de activare. Doar apăsați butonul de menținere automată din consola tunel. Simbolul de menținere automată (A) din buton nu va mai fi aprins după dezactivarea funcției.

În cazul în care menținerea automată este activă și menține momentan mașina staționată, apăsați pedala de frână și butonul de menținere automată simultan pentru a putea dezactiva funcția.

După dezactivarea menținerii automate, un anumit nivel de asistență va fi disponibil la staționare, de ex., prevenirea deplasării înapoi la pornirea mașinii pe o pantă în urcare.

8.7.4. Frânarea postimpact

Atunci când este detectată o coliziune gravă, mașina acționează automat frânele. Acest lucru poate reduce pericolele asociate cu impactul suplimentar.

Imediat după o coliziune, este posibil ca mașina să se deplaseze cu viteză ridicată. Există, de asemenea, pericolul major ca șoferul să nu controleze complet mașina, ceea ce poate duce la impacturi suplimentare.

În cazul unei coliziuni severe ^[1], frânarea automată reduce viteza într-o manieră controlată, oprind mașina. Reducerea vitezei este importantă, în mod special, dacă pe traiectoria mașinii se află pietoni, vehicule sau obiecte.

În timpul manevrei, se activează stopurile de frână și luminile de avarie. După ce mașina se oprește, luminile de avarie rămân activate și se acționează frâna de parcare.

 **Notă**

Anularea manuală

Apăsarea pedalei de accelerație anulează manevra de frânare, permițând șoferului să selecteze un loc sigur pentru oprire.

Frânarea postimpact necesită ca sistemul de frânare să fie intact după coliziune.

- [1] Pentru activarea postimpact a frânării este necesar ca gravitatea coliziunii să depășească un anumit prag. De exemplu, dacă s-au declanșat airbagurile.

8.8. Cutia de viteze

Mașina este echipată cu o cutie de viteze automată, adică vitezele sunt selectate automat, iar dvs. puteți conduce cât mai eficient posibil.



Treptele disponibile sunt:

- R Marșarier
- N Neutru
- D Conduș
- M Manuală
- P Parcare

Echiparea cu o cutie automată înseamnă că nu trebuie să schimbați manual treptele de viteză în timpul condusului. La condusul în D, mașina cuplează treptele de viteză în funcție de viteza de deplasare și de cerințele de putere.

Comutarea manuală

Comutarea manuală este disponibilă în M. După selectare, puteți trece la o treaptă superioară sau inferioară deplasând selectorul de viteze la stânga sau la dreapta. Dacă conduceți prea repede sau prea încet în raport cu treapta selectată, mașina va trece automat la o treaptă superioară sau inferioară.

Notă

Accelerarea maximă

Apăsarea completă a pedalei de accelerație, peste poziția normală de accelerație completă, va activa funcția accelerare maximă. Mașina va retrograda la o treaptă inferioară, permițând o accelerare mai rapidă. Acest lucru vă poate ajuta în cazul depășirii unui vehicul.

După eliberarea pedalei de accelerație, mașina va comuta din nou la treapta de viteză adecvată.

Treapta Parcare

Conținutul acestui manual reprezintă starea manualului de utilizare la momentul tipăririi și poate să nu fie valabil în totalitate la un moment ulterior. Pentru informații suplimentare, consultați pe prima pagină notele complete privind precizările legale.

Treapta Parcare poate fi selectată automat în situațiile în care mașina interpretează acțiunile dvs. ca urmând să parcați și să ieșiți din mașină. Aceste situații pot include:

- Oprirea mașinii când aceasta staționează în D sau în R.
- Decuplarea centurii de siguranță și deschiderea portierei șoferului când mașina se deplasează încet, fără să utilizați pedala de frână sau cea de accelerație.

Puteți selecta treapta Parcare apăsând butonul P de lângă selectorul de viteze.



La selectarea P, cutia de viteze se blochează mecanic pentru a evita schimbările accidentale ale treptelor de viteză.

! Important

Frâna de parcare

Treapta Parcare și frâna de parcare nu înseamnă același lucru. Deși treapta parcare poate menține mașina staționată într-o anumită măsură, aceasta nu este suficientă în toate situațiile. Acționați frâna de parcare după ce ați parcat, deoarece forța de frânare aplicată este mult mai mare. Acest lucru este important mai ales atunci când parcați în pantă.

Erori legate de cutia de viteze

În cazul în care se detectează o eroare la cutia de viteze, de ex., supraîncălzire, acest lucru este comunicat prin intermediul unui mesaj în afișajul pentru șofer. Urmați instrucțiunile din mesaj.

8.8.1. Selectarea treptei de viteză

Selectați o treaptă de viteză deplasând selectorul de viteze în spate sau în față. Treapta curentă de viteză este indicată pe afișajul pentru șofer.



Treptele disponibile sunt:

- R Marșarier
- N Neutru
- D Conduș
- M Manuală
- P Parcare

La deplasarea selectorului de viteze în spate sau în față, puteți simți cele două poziții în ambele direcții. Selectați R deplasând selectorul de viteze complet în față. Deplasați selectorul complet în spate pentru a selecta D.

Puteți selecta punctul neutru, N, deplasând selectorul de viteze în prima poziție, în orice direcție, și menținând-o acolo pentru câteva secunde. Selectorul revine întotdeauna în poziția centrală între selecțiile de treaptă de viteză.

În timp ce conduceți în treapta D, selectați M mutând selectorul complet înapoi. Acest lucru vă permite cuplarea manuală a treptelor de viteză. Deplasați din nou selectorul în spate pentru a reveni în D.

i Notă

Selectarea D, R, N sau P este posibilă numai dacă mașina staționează sau conduceți foarte încet.

1. Apăsați pedala de frână^[1].
2. • Deplasați selectorul de viteze în față sau în spate pentru a selecta una din treptele de conduș sau punctul neutru.
• Apăsați butonul P de lângă selectorul de viteze pentru a selecta treapta de parcare, P.

> Selecția dvs. este indicată pe afișajul pentru șofer.



[1] necesar numai dacă mașina staționează

8.8.2. Comutarea manuală a treptelor de viteză

Puteți comuta manual treptele de viteză când conduceți în M.



După ce ați selectat M, puteți comuta manual treptele de viteză deplasând selectorul de viteze la stânga sau la dreapta.

 **Notă**

Indicatorul de schimbare a treptei de viteză

Indicatorul de schimbare a treptelor de viteză de pe afișajul pentru șofer indică treapta de viteză curentă și vă anunță prin aprinderea intermitentă a unui simbol plus sau minus când să schimbați treapta de viteză.

Pentru a menține o economie corespunzătoare de combustibil este important să conduceți în viteza corectă și să schimbați treptele de viteză la timp.

 **Important**

Comutarea manuală a treptelor de viteză este disponibilă numai după ce ați selectat M.

Comutarea într-o treaptă superioară

- Deplasați selectorul la dreapta pentru a comuta la următoarea treaptă de viteză.

Comutarea într-o treaptă inferioară

- Deplasați selectorul la stânga pentru a comuta la treapta de viteză anterioară.

 **Notă**

Conducerea prea rapidă sau prea lentă în raport cu treapta de viteză selectată poate determina trecerea automată a mașinii la o treaptă superioară sau inferioară.

9. vizibilitate, oglinzi și lumini exterioare

Aflați cum controlați luminile, oglinzile și ștergătoarele mașinii pentru vizibilitate mai bună atunci când condițiile o impun.



Vedere din față a mașinii ce indică luminile exterioare, oglinzile și ștergătoarele de parbriz.

Mașina este echipată cu mai multe funcții de asistență la condus. Unele funcții au fost concepute pentru a optimiza siguranța, în timp ce altele pentru a optimiza vizibilitatea. Unele funcții au fost concepute pentru ambele scopuri. Lecturarea acestei secțiuni din manual vă poate ajuta la transformarea experienței de condus într-una mai confortabilă și mai sigură.

9.1. Luminile exterioare

Mașina vine cu o gamă de capacități de iluminare. Puteți selecta și comanda diferite opțiuni de iluminat.

Avertizare

Sistemele de iluminare ale mașinii, care depind de detectarea luminii ambiante, nu scuză șoferul de responsabilitatea de a se asigura că utilizează iluminatul adecvat pentru toate situațiile, conform legislației și regulamentelor rutiere locale.

Luminile exterioare includ toate funcțiile de iluminat exterior și funcțiile care afectează vizibilitatea.



Locațiile comenzilor pentru luminile exterioare

- ① Controlați anumite lumini din timpul mersului, de ex., modurile de iluminat, proiectoarele de ceață și semnalizatoarele de la maneta din stânga volanului.
- ② Selectați luminile exterioare de confort din afișajul central.
- ③ Butonul pentru luminile de avarie este amplasat sub afișajul central.

Unele funcții de iluminat se bazează pe capacitatea mașinii de a determina dacă există condiții de iluminat slab în exterior. Camerele mașinii trebuie să fie păstrate curate și bine întreținute. În cazul în care vizualizările camerelor sunt afectate de murdărie, acestea nu pot funcționa corespunzător. Acestea trebuie să obțină suficiente informații pentru a putea direcționa corect răspunsurile mașinii.

i Notă

Condens în lumini

Lămpile exterioare ar putea conține, pentru un timp, apă produsă de condens. Acest lucru este normal, toate lămpile exterioare au fost proiectate să reziste la condens. Condensul este în mod normal evacuat din carcasa lămpilor după o perioadă de timp.

9.1.1. Luminile de condus

Luminile de condus acceptă comportamente automate și comenzi directe, pentru a permite adaptarea la orice situație sau condiții de vizibilitate.

! Important

Șoferul este mereu răspunzător pentru a se asigura că mașina este condusă utilizând modurile de iluminat adecvate condițiilor curente de drum și în conformitate cu normele rutiere locale.

Iluminatul exterior

Puteți selecta dintre mai multe moduri diferite ale iluminatului exterior prin rotirea inelului de pe maneta din stânga volanului.

Conținutul acestui manual reprezintă starea manualului de utilizare la momentul tipăririi și poate să nu fie valabil în totalitate la un moment ulterior. Pentru informații suplimentare, consultați pe prima pagină notele complete privind precizările legale.

AUTO	Auto	Modul de lumini automate ^[1] permite mașinii să detecteze automat și să calculeze care este cel mai adecvat mod de iluminare în funcție de condițiile de iluminat.
	Luminile de întâlnire	Puteți selecta manual faza scurtă, pentru a păstra intensitatea farurilor redusă.
	lămpile de poziție;	Luminile de poziție sunt puncte de lumină în jurul mașinii, făcând mașina mai vizibilă pentru ceilalți participanți la trafic.
0	Stinse	0 dezactivează toate modurile de iluminat. ^[2]
	Fază lungă automată	Faza lungă automată permite fazei lungi să reacționeze automat la traficul din față. ^[3]

Lumini suplimentare

Puteți controla faza lungă și indicatoarele de direcție cu ajutorul manetei din stânga volanului.

Luminile de avarie vă ajută să îi avertizați pe ceilalți de eventualele pericole. Le puteți activa sau dezactiva apăsând butonul de sub afișajul central.

Există lumini suplimentare care pot fi activate sau reglate, cum ar fi:

Lampă de ceață spate	Stopul de ceață avertizează traficul din spatele dvs. de prezența mașinii în condiții de iluminat slab. O puteți activa de la butonul de pe maneta din stânga volanului.
Proiectoare de ceață	Farurile de ceață față avertizează traficul de prezența dvs. în condiții de lumină slabă. Le puteți activa de la butonul de pe maneta din stânga volanului.
Verificarea luminii remorcii	Din afișajul central, puteți rula teste pentru a verifica dacă luminile funcționează la o remorcă conectată.

^[1] AUTO

^[2] Unele lumini exterioare pot rămâne aprinse la condusul pe baza unor norme din diverse piețe de comercializare.

^[3] Inelul rotativ revine înapoi la AUTO când se selectează faza lungă automată.

9.1.1.1. Utilizarea luminilor de deplasare

Familiarizați-vă cu modul de utilizare a comenzilor luminilor disponibile prin acționarea manetei din stânga volanului.

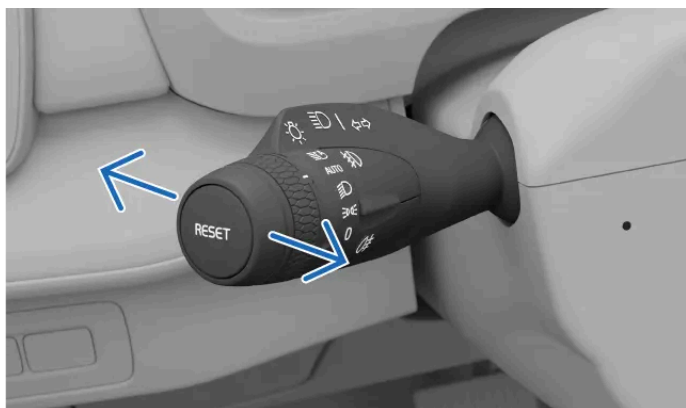

Pozițiile manetei pe orizontală

Puteți deplasa maneta din stânga înspre înainte sau înapoi pentru a comuta între diferite selecții de lumini.

Selecțiile disponibile sunt:

- Fază lungă activată
- Fază lungă dezactivată
- Claxon luminos cu faza lungă

Fază lungă manuală

- Atunci când modul de iluminare automată^[1] sau faza de întâlnire manuală este selectată pe inelul rotativ al manetei din stânga volanului, împingeți sau trageți de manetă pentru a aprinde sau a stinge faza lungă manuală.

Fază lungă automată

- Atunci când se aprinde faza lungă automată pe inelul rotativ al manetei din stânga volanului, trageți complet de manetă pentru a stinge faza lungă automată.^[2]

Claxon luminos cu faza lungă

- Trageți ușor de maneta din stânga volanului pentru a activa claxonul luminos cu faza lungă

^[1] AUTO

^[2] Inelul rotativ revine întotdeauna la AUTO atunci când se selectează faza lungă automată.

9.1.1.2. Fază lungă

Faza lungă este importantă pentru asigurarea vizibilității în timpul condusului. Există stări diferite pe care le puteți utiliza în funcție de nevoi.

Important

Rețineți că abilitatea de a putea vedea bine carosabilul în condiții de lumină scăzută este importantă atât pentru siguranța dvs., cât și pentru ceilalți participanți la trafic și pietoni.

Faza lungă este mai puternică și are un fascicul mai lung față de faza scurtă. Pentru a utiliza faza lungă, activați mai întâi modul de lumini automate^[1] sau faza scurtă.

Puteți selecta între faza lungă automată și faza lungă manuală.

Puteți activa faza lungă automată prin rotirea inelului de pe maneta din stânga volanului la simbolul de fază lungă automată . Inelul revine întotdeauna automat la modul de lumini automate AUTO.

La activarea fazei lungi automate, mașina adaptează automat modelul fascicului de lumină pentru a evita orbirea celorlalți participanți la trafic.

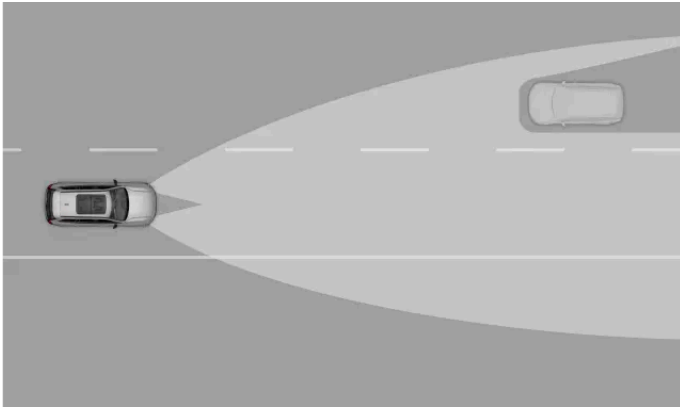

Capacitățile adaptive ale fazei lungi automate

i Notă

La activare, faza lungă automată se activează numai la viteze de peste 20 km/h (12 mph) în condiții de iluminat redus.

Simbolurile din afișajul pentru șofer indică setarea fazei lungi active în acel moment. Printre acestea se află:



Faza lungă manuală este activă.



Faza lungă automată este activată.



Faza lungă automată este activă.

! Important

Mențineți camerele mașinii bine întreținute și curate. În cazul în care vizualizările camerei sunt acoperite de mizerie, acestea nu vor putea obține suficiente informații pentru a direcționa răspunsurile de lumină ale mașinii.

[1] AUTO

9.1.1.3. Luminile de întâlnire

Faza scurtă reduce riscul de orbire a altor participanți la trafic.

Luminile de întâlnire face parte din modul de lumini automate. Cu toate acestea, puteți selecta manual luminile de întâlnire, pentru a păstra intensitatea farurilor redusă.



Sfat

Condițiile de lumină slabă și întuneric

Dacă aveți selectat modul de iluminare automată pe inelul rotativ al manetei din stânga volanului și mașina detectează condiții de lumină slabă sau întuneric, mașina pornește automat faza de întâlnire. Atunci când mașina detectează din nou condiții mai bune de lumină, cum ar fi la ieșirea dintr-un tunel, aceasta oprește automat faza de întâlnire.

9.1.1.3.1. Activarea fazei scurte

Faza de întâlnire poate fi selectată manual pe inelul rotativ de pe maneta din stânga volanului.

Activarea manuală a fazei de întâlnire menține farurile din față la intensitate redusă.



Simbolul pentru faza de întâlnire de pe inelul rotativ de pe maneta din stânga

1. Rotiți inelul de pe maneta din stânga volanului în poziția fazei de întâlnire .

Dezactivați faza de întâlnire prin selectarea unui alt mod de iluminat.

9.1.1.4. Faruri adaptive

Farurile adaptive funcționează la viraje pentru a conduce fasciculul de lumină în direcția virajului.

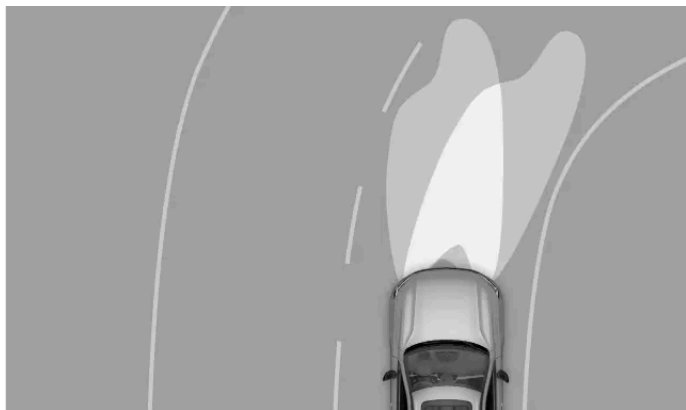

Farurile adaptive

Farurile adaptive funcționează pentru a vă crește vigilența în condiții de iluminat redus la selectarea modului de lumini automate de la inelul rotativ de pe maneta din stânga volanului.

9.1.1.5. Activarea luminilor de ceață față

Farurile de ceață față au fost proiectate să avertizeze traficul din spatele dvs. de prezența mașinii dvs. în condiții meteo nefavorabile, cu vizibilitate redusă.

Trebuie să activați manual farurile frontale de ceață de la butonul de pe maneta din stânga volanului.

1. Pentru aprindere sau stingere, apăsați butonul marcat cu simbolul farurilor de ceață  de pe maneta din stânga volanului.
- > Simbolul farurilor de ceață apar pe afișajul pentru șofer indicând faptul că este aprins farul.

Farurile de ceață se sting automat dacă aduceți inelul rotativ de pe maneta din stânga volanului la simbolul 0.

9.1.1.6. Activarea stopului de ceață

Stopul de ceață a fost conceput să avertizeze traficul din spatele dvs. de prezența mașinii dvs. în condiții meteo nefavorabile, cu vizibilitate redusă.

Activați manual stopul de ceață de la butonul de pe maneta din stânga volanului.

i Notă

- Stopul de ceață nu poate fi activat dacă inelul rotativ de pe maneta din stânga este în poziția 0.
- Atunci când sunt selectate luminile de poziție, stopul de ceață se activează doar dacă sunt aprinse luminile de ceață față.

1. Pentru pornire sau stingere, apăsați butonul marcat cu simbolul stopului de ceață  de pe maneta din stânga volanului.

> Simbolul stopului de ceață se afișează în afișajul pentru șofer indicând faptul că stopul este activ.

Stopul de ceață se stinge automat dacă aduceți inelul rotativ de pe maneta din stânga volanului la simbolul 0.

i Notă

La conectarea unei remorci, stopul de ceață nu va lumina, deoarece funcția stopului de frână este transferată la remorcă. Pentru a garanta buna funcționare, verificați dacă remorca este echipată cu un stop de ceață înainte de a activa stopul de ceață.

9.1.1.7. Activarea luminilor de poziție

Luminile de poziție avertizează pe ceilalți participanți la trafic asupra prezenței mașinii.

Luminile de poziție sunt utile atunci când doriți ca ceilalți participanți la trafic să fie atenți la poziția dvs., de ex., când doriți să lăsați mașina staționată pentru o scurtă perioadă de timp.



Simbolul pentru luminile de poziție de pe inelul rotativ de pe maneta din stânga

1. Rotiți inelul de pe maneta din stânga volanului în poziția luminilor de poziție .

Luminile de poziție vor rămâne aprinse pentru o perioadă lungă de timp atunci când mașina este parcată. Dezactivați luminile de poziție prin selectarea unui mod principal de iluminat.

i Notă

Deschiderea portbagajului

Dacă deschideți portbagajul în condiții de iluminare slabă, luminile de poziție spate se aprind automat.

9.1.1.8. Luminile de avarie

În cazul unui risc potențial pentru traficul din jur, aprindeți luminile de avarie. Acestea alertează pe ceilalți participanți la trafic să fie mai vigilenți.

! Important

Șoferul are responsabilitatea de a utiliza luminile de avarie respectând legislația locală și normele de circulație.

Butonul pentru luminile de avarie este amplasat sub afișajul central.

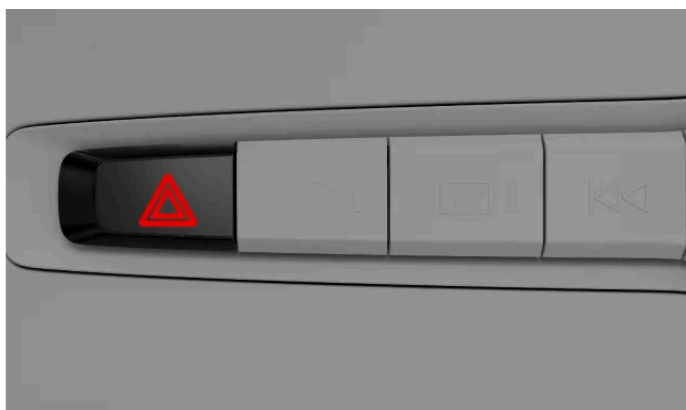

Locația butonului pentru luminile de avarie de sub afișajul central

Starea și punctul de interacțiune pentru controlul luminilor de avarie sunt marcate cu simbolul asociat.



Activare automată

Luminile de avarie se activează automat când stopurile de frână de urgență se activează din cauza unei frânări bruște. Le puteți stinge manual de la buton sau le puteți lăsa să se stingă automat după ce porniți din nou de pe loc.

În cazul unei coliziuni

Luminile de avarie se vor aprinde automat în caz de coliziune.^[1]

^[1] Acest lucru depinde de normele locale și de standardele regionale.

9.1.1.8.1. Aprinderea luminilor de avarie

Luminile de avarie sunt esențiale pentru conducerea în siguranță a mașinii. Asigurați-vă că știți cum funcționează.



Simbol pentru luminile de avarie

Atunci când intrați în mașină, butonul luminilor de avarie se va aprinde, indicând faptul că este utilizabil.

1. Apăsați butonul pentru luminile de avarie de sub afișajul central.
- > Atât simbolurile pentru semnalizatoare din afișajul pentru șofer, cât și butonul pentru luminile de avarie clipește simultan în același ritm cu luminile. De asemenea, veți auzi un sunet de ticăit.

9.1.2. Acționarea semnalizatoarelor de direcție

Utilizați semnalizatoarele de direcție pentru a indica în ce direcție manevrați mașina. Comenzile sunt amplasate pe maneta din partea stângă a volanului.

Semnalizatoarele au două tipuri de activare - rapid și standard. În timpul clipirii indicatoarelor, veți auzi un ticăit și veți vedea un simbol de semnalizator în afișajul pentru șofer.



Indicatorii de pe maneta din stânga

Conținutul acestui manual reprezintă starea manualului de utilizare la momentul tipăririi și poate să nu fie valabil în totalitate la un moment ulterior. Pentru informații suplimentare, consultați pe prima pagină notele complete privind precizările legale.

Semnalizarea rapidă

1. Deplasați scurt maneta din stânga volanului în sus sau în jos și lăsați-o să revină automat în poziția centrală.

> Înainte de stingere, semnalizatoarele clipește de trei ori.

Semnalizarea standard

2. Deplasați în sus maneta din partea stângă a volanului pentru a activa semnalizatorul de dreapta și deplasați în jos maneta din partea stângă a volanului pentru a activa semnalizatorul de virare la stânga.

> Semnalizatoarele clipește în continuu până când îndreptați volanul după ce ați virat.

Notă

Puteți anula indicatoarele de direcție mutând maneta din stânga volanului înapoi în poziția sa inițială.

Notă

Defecțiunea la nivelul semnalizatoarelor

În cazul unei defecțiuni sau avarii la semnalizatoare, sunetul și clipirea semnalizatorului se vor dubla decât în mod normal, iar simbolul de defecțiune se va afișa în afișajul pentru șofer.

9.1.3. Luminile exterioare de confort

Există mai multe funcții de iluminat disponibile care vă permit să vedeți atunci când sunteți afară și vă apropiați de mașină.

Luminile de întâmpinare

Anumite lumini se activează automat pentru o perioadă scurtă de timp atunci când vă apropiați și descuiați mașina.

Lumină de ghidare

Când încuiați și ieșiți din mașină, poate furniza un iluminat suplimentar în exterior pentru un scurt interval de timp.

9.1.3.1. Luminile de întâmpinare

Mașina dvs. poate folosi luminile de întâmpinare pentru a indica faptul că vă recunoaște atunci când vă apropiați.

Activați funcția de pe afișajul central.

Luminile de întâmpinare

O secvență scurtă de lumini se declanșează pe măsură ce vă apropiați și descuiați mașina.

9.1.3.1.1. Activarea luminilor de însoțire

Puteți porni secvența de lumini de întâmpinare pentru momentul în care vă descuiați mașina.

Luminile de întâmpinare afișează o scurtă secvență de lumini și oferă o vizibilitate mai bună pe măsură ce vă apropiați și descuiați mașina.

1. Apăsăți simbolul mașină  din bara inferioară și accesați **Setări**.
2. Accesați **Comenzi** → **Încuiere** → **Lumini de întâmpinare**.
3. Activați sau dezactivați luminile de întâmpinare.

Setarea luminilor de întâmpinare rămâne activă până la dezactivare.

9.1.3.2. Lumină de ghidare

Lumina de ghidare vă oferă vizibilitate în afara mașinii, putând fi văzută de alte persoane. Acest lucru vă ajută atunci când ați parcat într-o locație întunecată.

Lumina de ghidare furnizează, pentru un interval scurt de timp, o lumină suplimentară în jurul exteriorului mașinii atunci când o încuiați și ieșiți din mașină. Puteți activa lumina de ghidare cu ajutorul manetei din stânga volanului.

9.1.3.2.1. Activarea luminilor de ghidare

Găsiți comenzile de activare pentru luminile de ghidare.

 **Notă**

Asigurați-vă că mașina dvs. este oprită și închisă înainte de a activa lumina de ghidare.

1. Deplasați spre înainte maneta din stânga volanului și eliberați-o.
 - > O notificare apare pe afișajul pentru șofer pentru a indica faptul că lumina de ghidare este activă. Se aprinde iluminatul exterior, cum ar fi luminile de poziție, fasciculele farurilor și iluminarea plăcuței de înmatriculare.
2. Ieșiți din mașină și încuiați portierele.

Lumina de ghidare este activă timp de aproximativ un minut.

9.2. Oglinzile

Oglinda retrovizoare și cele două oglinzi laterale sunt elemente foarte importante pentru vigilența dvs. în trafic. Reglați oglinzile după nevoie înainte de a pleca de pe loc.

Oglinda retrovizoare

Puteți ajusta oglinda retrovizoare interioară deplasând-o manual.



Sfat

Utilizarea funcției automate de reducere a intensității

Reducerea automată a intensității luminoase poate reduce intensitatea luminilor puternice din oglindă. Reducerea automată a intensității luminoase se declanșează numai în condiții de iluminat slab în exteriorul mașinii. Pentru a evita orbirea, activați funcția de reducere automată a intensității.

Oglinzile laterale

Puteți regla și reseta pozițiile oglinzilor laterale și să pliați oglinzile utilizând comenzile din panoul de butoane de pe portiera șoferului.



Comenzi pentru reglarea oglinzilor laterale

În cazul în care doriți ca oglinzile laterale să se plieze automat atunci când încuiați mașina, puteți activa o setare pentru acest lucru în setările de încuiere din afișajul central.

Oglinzile laterale sunt încălzite pentru a preveni blocarea vizibilității de gheață și îngheț. Încălzitoarele oglinzilor laterale pornesc automat când activați degivratorul de lunetă.

 **Avertizare**

Pentru a îmbunătăți vizibilitatea, oglinzile laterale sunt curbate. Obiectele pot părea mai îndepărtate decât sunt în realitate.

9.2.1. Activarea reducerii automate a intensității luminoase

Luminile puternice se pot reflecta în oglinda retrovizoare, de ex., de la farurile altor mașini. Acest lucru poate determina un efect de orbire, dar funcția de reducere automată a intensității luminoase poate contracara acest efect.

Activați reducerea automată a intensității luminoase pentru a evita distragerea atenției de la luminile din spate. Pentru confortul dvs., activați această funcție înainte de a porni la drum. O puteți dezactiva în același mod cu activarea.

 **Notă**

În cazul în care senzorii de lumină din oglinda retrovizoare sunt obstrucționați și lumina nu ajunge la ei, efectul automat de reducere a intensității se va reduce. De exemplu, permisele de parcare sau parasolarele ar putea împiedica lumina să ajungă la senzori.

1. Apăsați simbolul mașină  din bara inferioară și accesați **Setări**.
2. Accesați **Comenzi** → **Oglinzi și ștergătoare** → **Atenuare automată lumină oglindă retrovizoare**.
3. Activați sau dezactivați funcția.

9.2.2. Reglarea oglinzilor laterale

Înainte de a porni la drum, verificați dacă oglinzile laterale sunt fixate în poziții care vă dau o vizibilitate bună.

Pentru a putea regla oglinzile laterale, activați aprinderea. Pentru a face acest lucru, rotiți butonul de pornire la dreapta și eliberați-l.

1. Selectați oglinda laterală pe care doriți să o reglați apăsând butonul corespunzător din panoul de butoane din portiera șoferului.
 - Apăsați butonul L pentru a regla oglinda din stânga.

Conținutul acestui manual reprezintă starea manualului de utilizare la momentul tipării și poate să nu fie valabil în totalitate la un moment ulterior. Pentru informații suplimentare, consultați pe prima pagină notele complete privind precizările legale.

- Apăsați butonul R pentru a regla oglinda din dreapta.
- > Butonul se aprinde pentru a indica faptul că puteți regla oglinda laterală selectată.
2. Utilizați stickul de control din panoul de butoane pentru a regla poziția oglinzii.
 3. Apăsați din nou butonul L sau R pentru a finaliza reglarea oglinzii.
- > Lampa butonului se stinge pentru a indica reglarea acelei oglinzi.



Sfat

Înclinarea manuală a oglinzilor laterale în marșarier

Puteți înclina oglinzile laterale și când mașina este în marșarier. Acest lucru ajută la parcare pentru a vedea bordura cât mai clar. Apăsați de două ori butonul pentru oglinda laterală pe care doriți să o înclinați și aceasta se va înclina în jos. Oglinzile revin în pozițiile originale în momentul în care schimbați treapta de viteză.

Înclinarea manuală a oglinzilor laterale în marșarier

Pentru ca oglinzile laterale să se încline automat în jos în momentul în care cuplați marșarierul, activați **Înclinare oglinzi exterioare în marșarier** din setările comenzilor. Oglinzile revin în pozițiile originale în momentul în care schimbați treapta de viteză.

9.2.3. Plierea oglinzilor laterale

Puteți plia și deplia oglinzile laterale utilizând butoanele din panoul de butoane de pe portiera șoferului.

Plierea oglinzilor laterale poate fi utilă la parcare sau la condus în spații înguste.

1. Pentru un scurt interval de timp, apăsați lung și simultan butoanele L și R din panoul de butoane de pe portiera șoferului.
- > Oglinzile laterale încep să se plieze în momentul în care eliberați butoanele.



Sfat

Deplierea oglinzilor laterale

Depliați oglinzile laterale în același mod în care le-ați pliat. Oglinzile se depliază în pozițiile anterioare plierii.

Plierea automată la încuierea sau descuierea mașinii

Puteți activa sau dezactiva plierea automată a oglinzilor laterale la încuierea sau descuierea mașinii. Accesați încuierea din setările comenzilor din afișajul central și activați sau dezactivați **Pliere automată oglinzi**.

În cazul în care activați plierea automată, dar apoi pliați dvs. oglinzile laterale și încuiați mașina, oglinzile nu se vor deplia automat la descuierea mașinii. Utilizați din nou panoul de butoane de pe portiera șoferului pentru a deplia oglinzile.

9.2.4. Resetarea pozițiilor oglinzilor laterale

În cazul în care pliați sau depliați manual oglinzile laterale, trebuie să resetați pozițiile oglinzilor pentru a putea fi pliate din nou de către mașină.

Din cauza unor factori externi, pliați sau depliați oglinzile laterale manual, de ex., când oglinzile pliate au înghețat în acea poziție. Prin mișcarea manuală a oglinzilor mașina nu le mai poate plia sau deplia automat. Trebuie să resetați pozițiile oglinzilor laterale utilizând panoul de butoane din portiera șoferului pentru a permite mașinii să acționeze din nou oglinzile.

1. Pentru un scurt interval de timp, apăsați lung și simultan butoanele L și R din panoul de butoane de pe portiera șoferului pentru a plia oglinzile laterale.
 2. Pentru un scurt interval de timp, apăsați lung și simultan butoanele L și R din panoul de butoane de pe portiera șoferului pentru a deplia oglinzile laterale.
- > Pozițiile oglinzilor se resetează și plierea automată funcționează din nou.

În cazul în care mașina nu poate plia oglinzile laterale, încercați să resetați din nou pozițiile acestora.

9.3. Ștergătoarele și spălătoarele

Ștergătoarele și spălătoarele funcționează împreună pentru a păstra parbrizul și luneta curate și transparente.



Important

Înainte de a activa ștergătoarele, verificați dacă lamelele ștergătoarelor nu sunt înghețate într-o anumită poziție și dacă ați îndepărtat zăpada sau gheața de pe parbriz.

Comenzile pentru ștergătoare și spălătoare



Controlați ștergătoarele și spălătoarele de la maneta din dreapta volanului.

Senzorul de ploaie

În cazul în care mașina detectează apă pe parbriz când senzorul de ploaie este activ, ștergătoarele vor porni automat.

Apăsați pe butonul pentru senzorul de ploaie de pe manetă pentru a activa senzorul și utilizați roțița de derulare pentru a seta sensibilitatea. Senzorul de ploaie va rămâne activ până la reapăsarea butonului sau la selectarea unui alt mod al ștergătoarelor. Atunci când senzorul de ploaie este activ, veți observa un simbol în afișajul pentru șofer.



Simbol senzor de ploaie activ

Spălătoarele

Pentru o distribuție eficientă a lichidului de spălat, duzele spălătoarelor sunt integrate în brațele ștergătoarelor. În condiții de temperaturi scăzute, lamelele ștergătoarelor sunt încălzite automat, pentru a preveni înghețarea lichidului de spălat.

Mașina vă anunță atunci când este momentul să reumpleți rezervorul de lichid de spălat. Când lichidul de spălat este scăzut, se va afișa un mesaj în afișajul central.

! Important

Întreținerea, completarea și înlocuirea

- Curățați cu regularitate lamelele ștergătoarelor.
- Dacă prezintă semne de uzură, înlocuiți lamelele ștergătoarelor.
- Completați cu lichid de spălat când mașina vă informează cu privire la acest lucru.
- Evitați să utilizați ștergătoarele fără lubrifiere, fie de la ploaie, fie de la lichidul de spălat. În acest fel, evitați uzura sau deteriorarea.

Siguranța la o spălătorie auto

Atunci când intrați cu mașina într-o spălătorie auto, dezactivați senzorul de ploaie. Altfel, senzorul de ploaie va activa ștergătoarele, ceea ce va duce la avarii.

9.3.1. Controlul ștergătoarelor față

Puteți activa manual ștergătoarele de parbriz sau modifica modul în care funcționează.



Comenzile pentru ștergătoarele de parbriz se află pe maneta din dreapta volanului.

Există diferite moduri ale ștergătorului față pe care le puteți activa cu ajutorul manetei din dreapta. Modurile sunt:



Viteză ridicată



Viteză normală

INT

Ștergere pe interval

0

Ștergătoarele sunt dezactivate



O singură ștergere

O singură ștergere

- Apăsați maneta în jos și eliberați.

Selectarea modului ștergătorului

- Apăsați maneta în sus sau în jos.

Activarea senzorului de ploaie

- Selectați modul 0 și apăsați butonul senzorului de ploaie .

Reglarea sensibilității senzorului de ploaie sau a frecvenței ștergerii intervalului

- Rotiți roțița de derulare de la capătul manetei.

9.3.2. Controlul ștergătorului de lunetă

Ștergătorul de lunetă poate fi pornit și oprit manual.

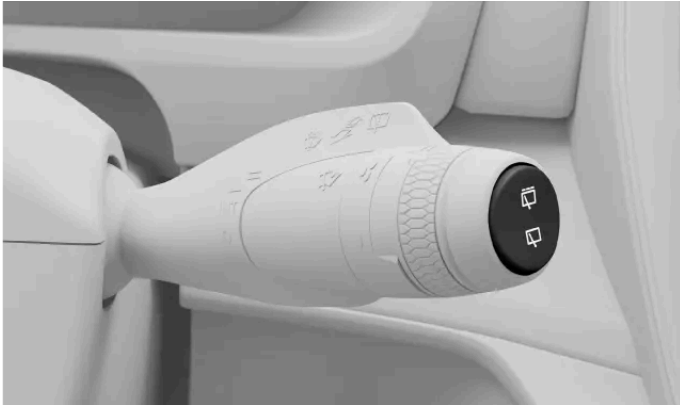

Comenzile pentru ștergătorul de lunetă se află pe maneta din dreapta volanului.

Modurile ștergătorului spate sunt:



Ștergere intermitentă



Ștergere continuă

Acționarea ștergătorului și spălătorului spate

- Împingeți maneta înspre înainte.
- > Se acționează ștergătorul și spălătorul spate.

Selectarea modului ștergătorului spate

- Apăsați fie butonul de ștergere intermitentă, fie butonul de ștergere continuă de la capătul manetei pentru a selecta modul ștergătorului spate.

Notă

Ștergătorul de lunetă automat la deplasarea în marșarier

Ștergătorul spate se acționează automat dacă ștergătoarele de parbriz sunt acționate în timp ce mergeți cu spatele. Dacă schimbați treapta de viteză, ștergătorul spate nu va mai șterge luneta.

La temperaturi scăzute, ștergătorul spate nu se acționează automat în timpul mersului cu spatele, pentru a preveni deteriorarea brațului ștergătorului.

9.3.3. Activarea spălătoarelor

Conținutul acestui manual reprezintă starea manualului de utilizare la momentul tipăririi și poate să nu fie valabil în totalitate la un moment ulterior. Pentru informații suplimentare, consultați pe prima pagină notele complete privind precizările legale.

Acționați spălătoarele de parbriz de la maneta din dreapta volanului.



Maneta din dreapta volanului

Spălătoarele de parbriz

- Trageți maneta către dvs. și mențineți-o timp de câteva secunde.
- > Se acționează spălătoarele de parbriz față. Dacă farurile sunt pe faza lungă sau pe faza scurtă, acestea vor fi și ele spălate.

Spălător lunetă

- Împingeți maneta la distanță de dvs. și mențineți-o timp de câteva secunde.
- > Se acționează spălătorul de lunetă.

După ce dați drumul manetei din dreapta, ștergătoarele fac câteva treceri pentru a șterge excesul de lichid.

Notă

Nivel scăzut al lichidului de spălat parbrizul și spălarea farurilor

Dacă nivelul lichidului de spălat parbrizul este scăzut, farurile nu vor fi spălate. Scopul este de a asigura funcționarea prioritară a sistemului de spălare a parbrizului, pentru a menține parbrizul curat și clar.

10. Asistența pentru șofer și navigația

Funcțiile de asistență pentru șofer au fost concepute pentru a optimiza siguranța, confortul și caracterul practic la utilizarea mașinii. Acestea vă oferă asistență în timpul condusului, la planificarea traseelor și la luarea deciziilor pe șosea.



Colecția de funcții de asistență pentru șofer din această mașină vă oferă asistență la condus, navigație și parcare. Unele funcții au fost concepute special pentru a optimiza siguranța, altele pentru confort. Unele funcții au fost concepute pentru ambele scopuri.

Atunci când sunt utilizate corect, funcțiile de asistență pentru șofer pot reduce efortul la condus, distragerea atenției și optimiza siguranța atât pentru dvs., cât și pentru alții. Deseori, aceste funcții utilizează abilitatea mașinii de a monitoriza și urmări zonele din jur. Unele funcții furnizează acele informații pentru a menține un nivel ridicat al vigilenței șoferului, în timp ce alte funcții furnizează reacții rapide la pericolele identificate de mașină.

10.1. Navigația

Utilizați aplicația de navigație Google Maps pentru a obține indicații de orientare și informații despre trafic, dar și pentru a găsi cea mai apropiată stație de servicii.

La conectarea mașinii la internet, aceasta poate descărca continuu informații despre hărți și trafic pentru a vă ajuta să navigați până la o destinație. Ghidarea de navigație se va afișa în afișajele mașinii.

Mașina își cunoaște poziția prin GPS și o afișează în ecranele hărții din afișajele mașinii.

Aplicația de navigație



Simbolul Google Maps

Notă

Cea mai recentă versiune a aplicației

Actualizați aplicația când apare o nouă versiune disponibilă. Funcționalitatea și asistența pentru versiunile mai vechi pot varia.

Sfat

Modificarea dimensiunii hărții

Puteți mări harta de navigare din vizualizarea ecranului de pornire de pe afișajul central apăsând butonul ecranului de pornire — de sub bara de jos. Pentru ca harta să revină la dimensiunea inițială, trebuie doar să apăsați din nou butonul ecranului de pornire.

Funcțiile de navigație conectate

Când mașina este conectată la internet, va obține cele mai recente informații de navigație.

Informații din trafic în timp real	Puteți obține informații despre trafic în timp real dacă mașina este conectată la internet. De ex., puteți observa dacă traficul se deplasează lent. Linii colorate diferit, care corespund condițiilor de trafic, se vor afișa pe traseul ales de pe hartă. În cazul în care conexiunea la internet se întrerupe, liniile vor dispărea pentru un anumit interval de timp. De asemenea, veți primi informații despre condițiile din trafic de-a lungul traseului ales, de ex., lucrări la carosabil sau accidente.
Trasee alternative și traficul redirectionat	La setarea unei destinații în aplicația de navigație, se va sugera cel mai rapid traseu, luând în considerare setările de navigație. De ex., puteți selecta evitarea taxelor rutiere sau a feriboturilor. Traseul ales poate fi redirectionat în timpul mersului, de ex., când s-a produs un accident sau o situație de trafic care afectează durata călătoriei.
Partajarea informațiilor cu alte dispozitive	Asociați contul Google la un profil de utilizator activ pentru a obține aceleași informații atât în mașină, cât și pe alte dispozitive cu Google Maps. Destinațiile salvate în contul Google utilizând alte dispozitive, de ex., acasă, serviciul, favorite și ultimele căutări, vor fi disponibile și în mașină.

Hărțile online

Când mașina este conectată la internet, Google Maps descarcă automat datele hărților în funcție de poziția actuală pentru a fi disponibile în cazul în care mașina nu are un semnal bun sau o conexiune la internet. Și dvs. puteți selecta și descărca o anumită zonă a hărții. Această funcție este disponibilă din setările Google Maps.

Informațiile afișate

După adăugarea unui traseu, pe afișajul central se vor afișa următoarele informații de călătorie referitoare la trafic:

- Durata cursei
- Distanța până la următoarea destinație de pe traseu, de ex., următoarea oprire
- Momentul estimat al sosirii
- Numele următoarei destinații de pe traseu

În funcție de modul selectat de afișajul pentru șofer, acesta va afișa diferite cantități de informații despre hartă și ghidare.

Setările sistemului de navigație

Puteți modifica setările de navigație din aplicația de navigație.

Avertizare

Evitarea distragerii atenției șoferului

Evitați orice interacțiune cu sistemul mașinii sau cu alte dispozitive ce ar putea perturba atenția șoferului. Orice activitate care vă distrage atenția de la șosea și de la traficul din jur trebuie realizată după parcarea mașinii.

Notă

Limitările navigației

- Funcția de navigație provine de la un furnizor terț. Disponibilitatea, procedurile și funcționalitatea pot varia în timp și în funcție de regiune.
- Din cauza unor factori cum sunt condițiile meteo sau starea șoselelor, instrucțiunile de navigație pot fi, ocazional, mai puțin fiabile.

Conexiune la Internet slabă sau absentă

Aplicația de navigație poate întâmpina dificultăți în găsirea unui traseu sau a semnalului atunci când vă aflați într-o locație care poate afecta conexiunea la internet, de ex., un tunel sau o parcare auto multi etajată.

10.1.1. Găsirea și selectarea unei destinații de navigație

Găsiți destinația utilizând câmpul de căutare sau o comandă vocală. Apoi, mașina vă sugerează trasee din care puteți alege.

1. Apăsați simbolul bibliotecă de aplicații  din bara inferioară și deschideți Google Maps.
2. Introduceți în câmpul de căutare o adresă sau o destinație.

> Traseul este sugerat împreună cu alte trasee alternative.

3. Selectați traseul preferat.

4. Selectați Start.

> Vor începe instrucțiunile de navigație.

10.2. Detecția împrejurilor și a traficului

Această secțiune acoperă elementele esențiale privind modul în care camerele, radarele și alți senzori funcționează, inclusiv limitările acestora. Înțelegerea modului în care mașina percepe zona din jur vă poate ajuta să utilizați funcțiile care se bazează pe această capacitate.

Capacitatea mașinii de a interpreta zona din jur utilizează mai multe tipuri de senzori și de sisteme. Interpretarea datelor pe care mașina le colectează permite înțelegerea comportamentului mașinii, fapt util mai ales pentru funcțiile de asistență pentru șofer.

Camerele	Camerele funcționează asemenea ochiului uman. Ceea ce captează se utilizează în scopuri diferite, în funcție de cameră. De ex., camera superioară cu fața la sensul de mers ajută mașina să identifice elemente precum indicatoarele rutiere și marcajele rutiere, în timp ce capturile camerei de parcare din spate apar în afișajul central.
Radare	Radarele utilizează undele sonore pentru a colecta informații despre împrejurile mașinii. Acestea pot identifica distanța față de obiecte și anumite aspecte ale deplasării acestora. Aceste informații sunt esențiale pentru mai multe funcții din mașină.
Senzorii de parcare	Acești senzori utilizează undele sonore pentru a detecta obiectele aflate relativ în apropiere. Aceștia funcționează prin trimiterea de impulsuri ultrasonice, care se reflectă înapoi către senzor atunci când întâlnesc un obiect.

Cum conlucrează sistemele

Tipurile diferite de detecție se completează între ele. Uneori, sunt utilizate în mod individual, alteori, împreună.

Important

Chiar și atunci când sunt utilizate împreună, sistemele de detecție nu pot gestiona toate condițiile și situațiile din trafic. Din acest motiv, este important ca șoferul să nu se bazeze complet pe funcțiile de asistență pentru șofer. Fiți mereu atenți la condițiile și situațiile în care performanța funcțiilor de asistență pentru șofer este afectată de limitările funcțiilor.

Limitări generale de detecție și identificare

Fiecare tip de detecție are propriul set de limitări, dar este important să luați în considerare câteva generalități.

- Mașina nu poate întotdeauna să gestioneze situații neprevăzute sau ciudate. În momentul în care mașina nu reușește să identifice corect mediul sau situația din trafic, precizia răspunsului va suferi.
- Avarierea mașinii poate afecta detecția și funcțiile care o utilizează. Mașina poate identifica multe erori, dar unele nu pot fi identificate automat. Din acest motiv, este important să vă asigurați că mașina este în stare bună și funcționează corect. Contactați un atelier autorizat Volvo în cazul în care suspectați că există o eroare sau în cazul în care observați o avarie la mașină.

- Factorii și condițiile limitatoare pot coincide. Acestea pot include și interacționa în moduri în care se poate produce un răspuns incorect din partea mașinii.

Limitările detecției obstacolelor

Detecția obstacolelor ajută mașina să identifice anumite obiecte staționare și în mișcare. Acestea pot fi ați participați la trafic, de ex., pietoni sau alte vehicule, animale, bariere sau alte obiecte. Dacă acestea se află în apropierea sau în calea mașinii, atunci pot reprezenta un risc de coliziune. În funcție de circumstanțe mașina poate interveni sau avertiza în cazul în care obiectul este precis identificat. Pentru toate tipurile de obiecte pe care mașina le poate identifica, există mai mulți factori care pot preveni identificarea precisă. Exemplele de factori, situații și evenimente limitatoare includ:

- Obiectele apropiate spațial, suprapuse sau blocate parțial și participanții la trafic.
- Obiectele și participanții la trafic care se estompează în fundal.
- Obiectele și participanții la trafic care se deplasează sau accelerează rapid în mod special.
- Vehicule mai puțin obișnuite, de ex., bicicletele culcate, combinele sau remorcile cu încărcături de forme neregulate.
- Bicicletele de tipuri sau dimensiuni diferite în comparație cu o bicicletă normală de adulți.
- Mijloace noi de transport.
- Obiectele de îmbrăcăminte sau purtate, care modifică silueta unui pieton.
- Pietonii cu o înălțime de sub 80 cm (32 in).
- Obstacolele cu colțuri care pot crea o siluetă necunoscută.
- Dimensiunea și viteza animalelor. Pisicile și câinii au, deseori, o dimensiune prea mică pentru a fi identificați corect.

i Notă

Exemple de detecție în trafic

Exemple de diferite scenarii din trafic vă pot ajuta să înțelegeți unele limitări ale sistemelor de detecție ale mașinii. Scenariile din viața reală sunt, deseori, mai complexe decât modelele ilustrative^[1] din acest manual.

În afara câmpului vizual și detecția întârziată

Diferitele zone de detecție din jurul mașinii sunt statice, fiecare având o zonă de acțiune și un câmp vizual limitate. În cazul în care ceva intră într-o zonă de detecție la un unghi neobișnuit, la viteză ridicată sau foarte aproape de mașină, se poate determina un răspuns rapid. Acest lucru reduce marjele de siguranță în comparație cu o situație în care, anterior, detecția a fost posibilă.

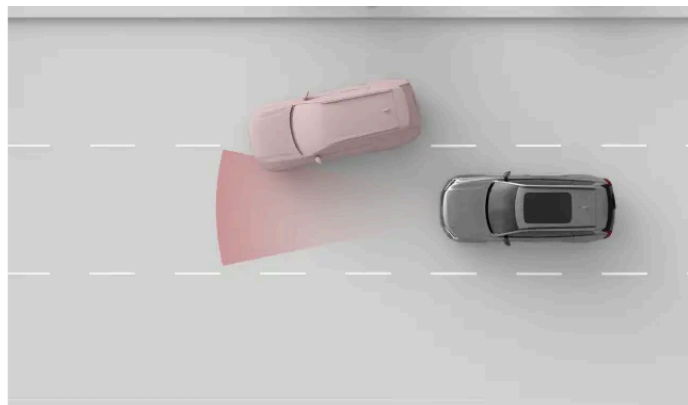

Zona de detecție a radarului față are o lățime limitată. În cazul în care un alt vehicul vă taie calea, detecția se poate produce relativ târziu, determinând un răspuns brusc al mașinii.

Conținutul acestui manual reprezintă starea manualului de utilizare la momentul tipăririi și poate să nu fie valabil în totalitate la un moment ulterior. Pentru informații suplimentare, consultați pe prima pagină notele complete privind precizările legale.

! Important

Amplasarea pe banda de rulare și vehiculele mici

Pentru detecția frontală, centrul benzii de rulare este mai favorabil în comparație cu părțile exterioare. Vehiculele pot merge nedetectate în cazul în care nu ocupă centrul benzii de rulare. Deși acest lucru se poate întâmpla pentru orice vehicul, riscul este mai mare pentru cele mici, de ex., motocicletele. Acestea ocupă o lățime mică a benzii și se pot deplasa mai mult în interiorul benzii. Acordați atenție vehiculelor care nu circulă pe centrul benzii de rulare.

Forma, dimensiunea și numărul obiectelor

Detecția poate fi mai puțin fiabilă în funcție de forma, dimensiunea și numărul de obiecte dintr-o zonă de detecție. Identificarea distanței față de cel mai apropiat vehicul din față devine mai puțin precisă în funcție de acești factori, mai ales dacă aceștia sunt cumulativi.

- Obiectele mici sunt mai greu de identificat.
- Cu cât sunt mai multe obiecte, cu atât mai greu este de a le identifica individual.
- Obiectele foarte apropiate care se suprapun sunt mai greu de evidențiat.
- Obiectele cu forme neuniforme, de ex., cu elemente aeriene sau protuberanțe, sunt mai greu de identificat.

Prezența unui vehicul de mari dimensiuni în față îngreunează identificarea semnăturii unui vehicul de dimensiuni mai mici, de ex., o motocicletă.

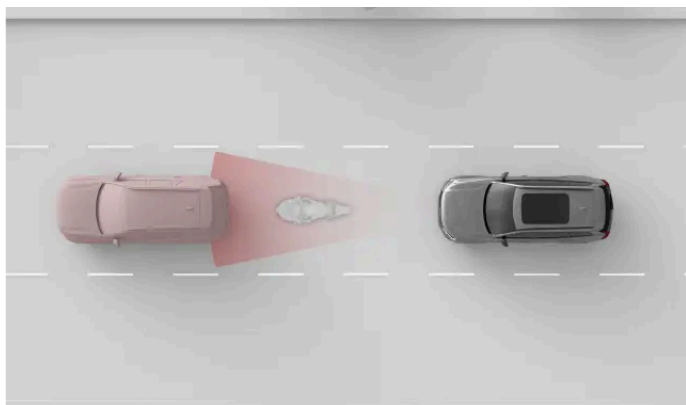

Motocicleta mai mică și mașina sunt apropiate și se suprapun, făcând detecția motocicletei mai puțin precisă.

! Important

Remorcă în față

În comparație cu multe alte vehicule de pe drum, detecția remorcilor este deseori mai puțin fiabilă din cauza formei și înălțimii. Acest lucru se aplică, în special, remorcilor înguste, remorcilor cu platformă joasă și remorcilor cu platforme de încărcare foarte înalte. Deseori, aceste tipuri de remorci nu au o suprafață suficientă la înălțimea la care se focalizează sistemele de detecție frontale.

Șoseaua și infrastructura

Curbele de pe șosea determină interpretarea incorectă de către mașină a situației din trafic. De ex., se poate pierde urmărirea unui vehicul sau nu se poate identifica corect pe ce bandă de rulare se află vehiculul din față.

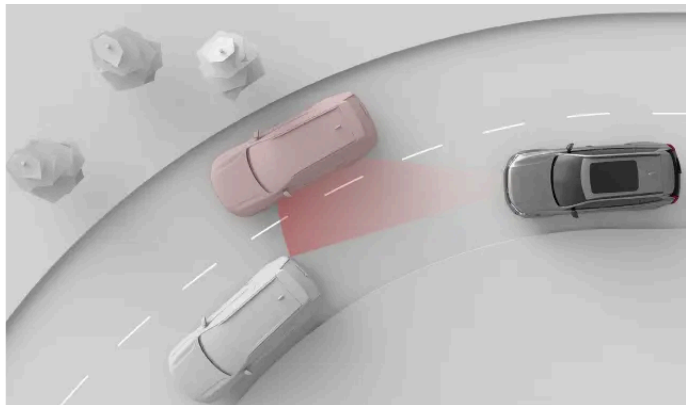

Într-o curbă, mașina din față poate ieși din zona de detecție. De asemenea, mașinile de pe banda de rulare adiacentă pot intra în zonă, afectând percepția mașinii privind distanța față de traficul din față.

! Important

Starea carosabilului și denivelările

Atât caracteristicile comune și neobișnuite pot avea un impact asupra eficienței sistemelor de detecție ale mașinii.

- Virajele strânse și denivelările de pe carosabil pot obstrucționa temporar părți importante ale zonei din jurul mașinii de ex., alte vehicule sau marcaje rutiere.
- Mașina nu va putea identifica infrastructura rutieră nestandard sau neobișnuită. De ex., lucrările rutiere sau devierile de trafic pot duce la seturi de marcaje rutiere aflate în conflict sau multiplicat.
- Marcajele rutiere uzate sau indicatoarele rutiere pot să nu fie identificate corect.

[1] Reprezentările sistemelor de detecție și zonele din jurul mașinii nu sunt la scară.

10.2.1. Locația camerelor, senzorilor și radarelor

Cunoscând amplasarea diferitelor componente pe care mașina le utilizează pentru a mapa zona înconjurătoare vă ajută să le mențineți curate, fără obstrucții sau avarii accidentale.

Multe dintre funcțiile de asistență pentru șofer ale mașinii se bazează pe datele de la componentele care scanează și mapează zona înconjurătoare a mașinii, de ex., camerele, senzorii și unitățile radar. Secțiunea nu afișează toate componentele și locațiile lor precise, dar vă oferă o idee generală asupra amplasării lor. Zonele evidențiate în această secțiune au un nivel ridicat de importanță pentru a le menține curate. Avarierea acestor zone poate afecta și alte funcții care se bazează pe componentele aflate în acea locație.

Avertizare

Curățare periodică

Locațiile camerelor, senzorilor și radarelor de pe mașină trebuie curățate periodic și menținute fără etichete, obiecte, praf și alte obstrucții posibile. Altfel, funcțiile mașinii vor răspunde incorect sau nu vor răspunde sau se vor dezactiva.

Curățarea parbrizului cu o racletă

Zona parbrizului din fața camerelor frontale are propriul element de încălzire pentru degivrarea și îndepărtarea acumulării de zăpadă sau de gheață. Nu utilizați o racletă de gheață pe această zonă deoarece puteți zgâria suprafața de sticlă. Zgârieturile sau deteriorarea sticlei poate interfera cu sau limita capacitățile de detecție ale camerei.

Accesorii montate

Acordați atenție efectelor accesoriilor montate pe mașină, de ex., portbagaje de acoperiș sau accesorii exterioare de iluminat. Articolele sau încărcătura pe care o adăugați pot obstrucționa camerele, senzorii sau radarele.



- 1 O cameră îndreptată către sensul de mers se află în partea superioară centrală a parbrizului.
- 2 Camerele de vedere în lateral ale sistemului de asistență la parcare sunt amplasate pe oglinzile laterale.
- 3 În zona emblemei din zona frontală a mașinii se găsește o cameră a sistemului de asistență la parcare și un radar.



- 1 În centrul din spate al mașinii se află o cameră a sistemului de asistență la parcare.
- 2 De asemenea, partea posterioară a mașinii are un radar în fiecare colț.



Sfat

Identificarea senzorilor de parcare

De-a lungul marginii inferioare a mașinii există mai mulți senzori de parcare. Puteți observa locațiile lor precise căutând plăcuțele tip nasture de-a lungul panoului barei de protecție.



Important

Curățarea zonei din fața radarelor

În cazul în care găsiți praf, zăpadă sau gheață sau dacă mașina indică faptul că un radar este blocat, remediați problema cât mai rapid. Curățați și îndepărtați mizeria de pe o suprafață mare în jurul radarelor pentru a asigura câmpul vizual complet.

10.2.2. Detecția și limitările camerei

Camerele mașinii captează zona din jur într-un mod similar ochiului uman. Comparația este utilă pentru a înțelege capacitățile și limitările acestora.

Camerele ajută mașina să identifice anumite obiecte și suprafețe care ies în evidență în fundalul lor. Sunt incluse aici: marcajele rutiere, indicatoarele rutiere, pietonii și alte vehicule.

Informațiile de la camere în ecranul de parcare vă pot furniza un mod suplimentar de monitorizare a zonei din jurul mașinii

Condiții de lumină

Camerele necesită lumină pentru a funcționa și sunt afectate de condițiile de lumină.

- Sursele de lumină puternică, de ex., soarele, pot cauza sclipiri și reflexii care afectează negativ detecția efectuată de cameră.
- Lumina redusă poate afecta negativ anumite tipuri de detecție efectuată de camere.
- Unele tipuri de detecție necesită condiții de lumină scăzută. Când este întuneric, luminile de la alte vehicule pot fi identificate pe măsură ce se evidențiază în fundal.



Important

Detecția camerei în întuneric

Pentru ca mașina să poată identifica alte vehicule în întuneric, celelalte vehicule trebuie să aibă farurile și luminile spate aprinse și clar vizibile. Deși mașina utilizează alte tipuri de detecție, de ex., radarul, poate să nu aibă suficiente informații să poată identifica fiabil vehiculele care nu sunt văzute de camere. Mai multe funcții de asistență pentru șofer pot fi afectate de acest lucru, de ex., intervențiile de siguranță, avertizările de coliziune și funcțiile care furnizează păstrarea distanței.

Vizibilitatea

Vizibilitatea redusă pentru șofer înseamnă o vizibilitate scăzută pentru camere. Obiectele care sunt greu de detectat pentru ochiul uman pot fi, uneori, greu de detectat și de camere. Sunt incluse aici obiecte bine camuflate sau obiecte ale căror contururi nu se evidențiază în fundal.

- Ceața, ploaia abundentă, zăpada sau furtunile de praf pot limita substanțial vizibilitatea camerelor.
- Evitați praful, apa sau zăpada de la sol care poate fi mișcată și ridicată în aer de mașină, de traficul adiacent sau de vânt.

Câmpul vizual și obstrucțiile

Camerele văd în direcția în care sunt direcționate și numai în propriul câmp vizual. Câmpul vizual diferă pentru fiecare cameră și depinde de scopul urmărit al fiecăreia.

Obstrucțiile limitează ceea ce camerele văd. Fiecare cameră vede mediul înconjurător din locația de montaj și orice ce pătrunde în câmpul său vizual blochează ceea ce este în spatele obstrucției. Obiectele din apropierea camerei vor bloca mai mult câmpul vizual al camerei în comparație cu obiectele mai îndepărtate. În cazul în care mașina detectează faptul că o cameră este blocată, aceasta poate dezactiva anumite funcții care se bazează pe acea cameră.

- Asigurați-vă că niciun accesoriu montat, echipament suplimentar sau încărcătură așezată în exterior nu blochează o parte din câmpul vizual al camerei. De ex., portbagajele de acoperiș cu extindere la distanță pot bloca o parte din vederea de sus pentru camerele îndreptate spre față și spre spate.
- Remorcile, suporturile de biciclete sau alte echipamente montate pe cârligul de remorcare pot bloca vizibilitatea camerei spate.
- Praful, gheața, picăturile de apă și condensul de pe obiectivele camerelor obstrucționează, într-o anumită măsură, vizibilitatea camerelor. În unele cazuri, mașina poate identifica faptul că ceva se află pe calea de parcurs și vă va notifica. Cu toate acestea, vă recomandăm să verificați periodic camerele și să vă asigurați că sunt curate și fără obstrucții.

Avertizare

Curățare periodică

Locațiile camerelor, senzorial și radarelor de pe mașină trebuie curățate periodic și menținute fără etichete, obiecte, praf și alte obstrucții posibile. Altfel, funcțiile mașinii vor răspunde incorect sau nu vor răspunde sau se vor dezactiva.

Alte limitări

În cazul în care camerele se supraîncălzesc, acestea pot fi oprite temporar pentru a le proteja împotriva deteriorării. Acest lucru se poate produce la pornirea mașinii după ce a fost parcată în locații cu temperaturi ridicate, la care se adaugă și razele solare directe, care ating camera. Camera va fi disponibilă din nou după ce se va răci.

Important

deteriorarea parbrizului;

Avarierea parbrizului în zona camerei, inclusiv mici zgârieturi sau fisuri, poate afecta negativ performanța camerei și a funcțiilor care o utilizează. Acest lucru poate determina o funcționare redusă, un răspuns nesigur al mașinii și dezactivarea funcțiilor. În cazul în care se produce o avarie, urmați recomandările distincte privind gestionarea avariei parbrizului din acest manual.

10.2.3. Detecția și limitările radarului

Radarele utilizează undele sonore pentru a colecta informații despre împrejurimile mașinii. Acestea pot identifica distanța față de obiecte și anumite aspecte ale deplasării acestora. Este important să nu blocați radarele.

Există mai multe radare direcționate în diferite direcții pentru a colecta informații din jurul mașinii. Informațiile sunt utilizate, în principal, de funcțiile de asistență pentru șofer din mașină. Undele radio sunt emise continuu și se reflectă înapoi în cazul în care întâlnesc un obiect în cale. Pe măsură ce undele revin, mașina poate calcula poziția și deplasarea unui obiect, de exemplu.

Radarele nu sunt afectate de condițiile de lumină, funcționând identic într-o zi însorită sau în întuneric beznă.

Important

Utilizarea responsabilă

Radarele și funcțiile bazate pe acestea completează practicile de condus în siguranță. Alerte nu reduc și nu înlocuiesc necesitatea ca șoferul să își păstreze atenția și concentrarea asupra conducerii în siguranță a mașinii.

Zona de detecție și câmpul vizual

Fiecare radar din mașină are propria zonă de detecție. Zona este limitată de câmpul vizual și aria de acțiune ale radarului.

Obiectele din câmpul vizual blochează ceea ce este în spatele acestora. Cu cât mai aproape de radar este un obiect, cu atât mai mult blochează câmpul vizual al radarului.

- În cazul în care radarul este blocat, anumite funcții vor fi mai puțin eficiente sau vor răspunde incorect.
- În cazul în care mașina detectează faptul că un radar este blocat, va dezactiva anumite funcții.
- Nu așezați nimic în fața sau în apropierea radarelor mașinii. Sunt incluse aici autocolantele, foliile pentru caroseria auto și bandă adezivă.
- Deteriorarea vopselei în fața unui radar poate afecta performanța acestuia. Contactați un punct de service pentru reparații în cazul în care există o avarie în apropierea radarelor.^[1]
- Asigurați-vă că orice accesorii montate, echipament suplimentar sau bagaje depozitate în exterior nu blochează radarele mașinii.
- Remorcile, suporturile pentru biciclete sau echipamentele montate pe cârligul de remorcare pot bloca radarul; astfel, radarul și anumite funcții nu vor fi disponibile.
- Radarele sunt sensibile la acumularea de praf, gheață sau zăpadă în fața acestora. Acest lucru afectează undele radio și pot reduce capacitatea radarului de a detecta obiecte. Obstrucția radarelor nu poate fi identificată întotdeauna de mașină. În cazurile în care aceasta este detectată, mașina va comunica acest lucru prin notificări în afișaje. Cu toate acestea, vă recomandăm să verificați periodic radarele și să vă asigurați că zonele din jurul lor sunt curate și fără obstrucții.

Avertizare

Curățare periodică

Locațiile camerelor, senzorilor și radarelor de pe mașină trebuie curățate periodic și menținute fără etichete, obiecte, praf și alte obstrucții posibile. Altfel, funcțiile mașinii vor răspunde incorect sau nu vor răspunde sau se vor dezactiva.

Alte condiții și limitări

Alte surse radar pot determina interferențe și reduce eficiența radarelor mașinii.

[1] Volvo vă recomandă un atelier autorizat Volvo pentru toate nevoile de service și reparații.

10.2.4. Detecția și limitările senzorilor de parcare

Senzorii de parcare permit mașinii să detecteze obiectele și distanța acestora față de mașină. Aceștia operează la o rază de acțiune relativ redusă în timpul manevrării la viteze mici și în spații înguste, de ex., la parcare.

Senzorii de parcare utilizează undele sonore pentru a detecta obstacole din apropierea mașinii. Aceștia funcționează prin trimiterea de impulsuri ultrasonice, care se reflectă înapoi către senzor atunci când întâlnesc un obiect sau un gard. Acest lucru permite mașinii să identifice distanța față de obstacole în direcția detecției.

Informațiile de la acești senzori sunt disponibile numai la viteze mici. Aceștia furnizează informații despre distanță atunci când ecranul parcare se afișează în afișaj.

! Important

Utilizarea responsabilă

Senzorii de parcare și funcțiile bazate pe aceștia completează practicile de condus în siguranță. Alerțele nu reduc și nu înlocuiesc necesitatea ca șoferul să își păstreze vigilența privind împrejurimile mașinii și concentrarea asupra conducerii în siguranță a mașinii.

Aria de detecție

În mod normal, senzorii de parcare sunt amplasați în partea inferioară a barei de protecție.

- Obstacolele cu elemente de sprijin în afara zonei de detecție pot rămâne nedetectate. Astfel de obstacole includ obiecte suspendate de sus sau obiecte care se extind din suportul de la sol, de ex., anumite garduri sau porți.

Senzori blocați

Senzorii de parcare pot fi blocați, reducând distanța și detecția obstacolelor, sau pot să nu fie disponibili. Pentru a evita blocarea senzorilor sau pentru a înțelege mai bine de ce aceștia nu sunt disponibili, luați în considerare următoarele:

- În cazul în care un senzor este blocat, anumite funcții vor fi mai puțin eficiente sau vor răspunde incorect.
- Rafalele de ploaie sau ninsorile pot duce la detecția nefiabilă, iar funcțiile care se bazează pe acești senzori de parcare nu vor fi disponibile.
- În cazul în care mașina detectează faptul că un senzor este blocat, va dezactiva anumite funcții.
- Nu așezați nimic în fața sau în apropierea senzorilor mașinii. Sunt incluse aici autocolantele, foliile pentru caroseria auto și bandă adezivă.

- Avariarea caroseriei în zona senzorilor poate afecta performanța acestora. Contactați un punct de service pentru reparații în cazul în care zonele cu senzori sunt avariate.^[1]
- Asigurați-vă că orice accesorii montate, echipament suplimentar sau bagaje depozitate în exterior nu blochează senzorii mașinii.
- Remorcile, suporturile pentru biciclete sau echipamentele montate pe cârligul de remorcare pot bloca senzorii; astfel, detecția și anumite funcții nu vor fi disponibile.
- Senzorii de parcare sunt sensibili la acumularea de praf, gheață sau zăpadă în fața acestora. Acest lucru poate reduce capacitatea de a detecta obiecte. Obstrucția senzorilor de parcare nu poate fi identificată întotdeauna de mașină. În cazurile în care aceasta este detectată, mașina va comunica acest lucru prin notificări în afișaj. Cu toate acestea, vă recomandăm să verificați periodic locațiile senzorilor și să vă asigurați că zonele din jurul acestora sunt curate și nu prezintă obstrucții.

Avertizare

Curățare periodică

Locațiile camerelor, senzorilor și radarelor de pe mașină trebuie curățate periodic și menținute fără etichete, obiecte, praf și alte obstrucții posibile. Altfel, funcțiile mașinii vor răspunde incorect sau nu vor răspunde sau se vor dezactiva.

^[1] Volvo vă recomandă un atelier autorizat Volvo pentru toate nevoile de service și reparații.

10.3. Detectarea comportamentului șoferului

Anumite aspecte ale comportamentului șoferului sunt monitorizate în mod continuu de către mașină. Acest lucru este important pentru mai multe funcții de asistență pentru șofer.

Detecția comportamentului șoferului este utilizată pentru a verifica îndeplinirea condițiilor specifice în timpul condusului și la utilizarea anumitor funcții. O cameră amplasată în oglinda retrovizoare urmărește continuu comportamentul șoferului fără a-l înregistra. Informațiile din acest sistem sunt utilizate de mai multe funcții de asistență pentru șofer.

Mai multe aspecte ale comportamentului șoferului sunt monitorizate, printre care:

- Poziția capului și postura corpului
- Mișcarea ochilor și concentrarea
- Semne de oboseală

O parte importantă a sistemului de monitorizare o reprezintă verificarea poziției mâinilor pe volan în timpul condusului.

Notă

Sistem pentru înțelegerea șoferului

Suplimentar, pe lângă monitorizarea atenției șoferului, mașina monitorizează alte aspecte ale condusului. Aici se numără păstrarea portierelor închise și a centurilor cuplate în timpul condusului. Punctele individuale de detecție se combină pentru a forma o înțelegere mai bună a comportamentului, atenției și concentrării șoferului.

Informațiile de la sistemul de detecție a comportamentului sunt combinate pentru a identifica dacă atenția șoferului este concentrată asupra șofatului. Se numără aici monitorizarea traficului și a mediului din jur, dar și gradul de atenție și de alertă. Sistemul de detecție vă poate furniza notificări în afișajul pentru șofer.

Funcții și funcționalități de încredere

Sistemul de detecție a comportamentului șoferului urmărește comportamentul șoferului pentru a decide dacă mașina este condusă în siguranță. În cazul în care sistemul este blocat sau detectează o abatere a șoferului, acesta poate declanșa un răspuns de la mai multe alte funcții sau funcționalități ale mașinii.

Funcțiile care sunt afectate de sistemul de detecție a comportamentului șoferului includ:

Notificări privind șoferul și distragerea atenției	Mașina dvs. vă poate notifica în cazul în care păreți obosit(ă), neatent(ă) sau lipsit(ă) de concentrare.
Asistență la oprirea de urgență	În situațiile în care șoferul nu poate continua să conducă, mașina poate efectua o oprire controlată pentru a reduce riscul unei coliziuni.
Pilot Assist	Funcția de asistență pentru direcție a sistemului Pilot Assist se poate dezactiva în cazul în care păreți că nu vă concentrați sau nu răspundeți la solicitările de a ține mâinile pe volan.

Condiții și limitări

Sistemul de detectare a comportamentului șoferului se bazează pe camerele video pentru detecție și urmărire. Deși este un sistem avansat, camerele video au limitări în ceea ce privește vizibilitatea, putând afecta capacitățile de detecție a sistemului. Citiți secțiunea distinctă despre condițiile și limitările camerelor mașinii pentru a înțelege modul în care sunt afectate funcțiile care se bazează pe cameră.

- Urmărirea atenției necesită o vizibilitate completă asupra feței șoferului.
 - Articolele depozitate incorect, praful și mizeria pot bloca vizibilitatea către fața șoferului. Păstrați spațiul destinat șoferului curat și ordonat.
 - Purtarea unor anumite accesorii și articole de îmbrăcăminte poate obstrucționa părți ale feței șoferului, care necesită să fie vizibile pentru urmărire atenției, de ex., ochii.
- Murdăria din fața camerei video poate afecta negativ capacitățile acesteia de detecție.
- Anumite condiții pot afecta gradul de performanță în care mașina poate evalua condusul și manevrarea. La rândul său, acest lucru afectează gradul de performanță la distingerea semnelor unui șofer obosit sau neconcentrat.
 - Funcțiile care vă ajută cu poziționarea pe banda de rulare pot, uneori, compensa pentru manevrele care, altfel, ar indica o lipsă a concentrării șoferului. Acest lucru îngreunează identificarea semnelor de lipsă a concentrării în comparație cu condusul fără asistență.
 - Condițiile precum vânturile puternice sau suprafețele de carosabil accidentate pot afecta condusul într-un mod similar unui șofer neconcentrat. Acest lucru ar putea genera avertizări în ciuda faptului că șoferul este pe deplin concentrat asupra traficului.

Important

Ce poate afecta sistemul

Nu obturați camera video. Camera poate fi complet sau parțial acoperită de obiecte suspendate sau așezate pe oglinda retrovizoare. În cazul în care camera video este obstrucționată sau acoperită complet, mașina vă poate notifica prin intermediul unui mesaj pe afișajul pentru șofer.

Nu încercați să păcăliți sistemul de detecție a comportamentului șoferului în mod intenționat. Rolul sistemului este de a face condusul cât mai sigur cu putință. Prin limitarea capacității sistemului de a detecta o situație periculoasă, limitați capacitatea acestuia de a efectua o intervenție de siguranță.

10.4. Intervenții și avertizări de siguranță

Mașina are funcții care vă ajută, direct sau indirect, să preveniți coliziunile. În cazul în care mașina detectează o situație din trafic periculoasă, aceasta poate interveni prin avertizarea șoferului sau prin efectuarea de manevre de evitare.

Conducerea mașinii în siguranță pornește de la bunele practici ale utilizatorului. Ca un nivel suplimentar de protecție împotriva incidentelor, mașina vă poate avertiza în cazul în care detectează o situație care să necesite atenție sau acțiune imediată. Prin intermediul avertizărilor, mașina ajută la atragerea vigilenței șoferului și va interveni prin virări și frânări pentru a evita sau a atenua o coliziune.

Funcțiile care au fost concepute să ofere avertizări sau să efectueze intervenții în moduri diferite includ:

- Avertizări și atenuarea coliziunilor
- Avertizări de distanță
- Lane Keeping Aid
- Blind Spot Information
- Concentrarea șoferului și notificările de alertare^[1]
- Alerte de traficul intersectat în spate la deplasarea în marșarier^[2]
- Frânarea automată în marșarier^[3]
- Connected Safety

Sfat

Ce sunt intervențiile de siguranță?

Intervențiile de siguranță sunt răspunsurile de la mașină în situațiile în care se identifică un risc ridicat sau iminent de coliziune. Avertizările pot fi furnizate pentru a alerta șoferul cu privire la pericole pentru a putea lua măsuri, dar mașina poate efectua virări sau manevre de frânare de urgență, în funcție de situație. Unele timpuri de avertizări și intervenții sunt activate permanent, în timp ce unele sunt părți ale unor funcții pe care le puteți personaliza sau activa sau dezactiva.

Intervenții de siguranță pentru evitarea coliziunilor

Atunci când mașina identifică un risc de coliziune, aceasta reacționează în funcție de nivelul de urgență. Mașina poate identifica obiecte, de ex., pietoni, cicliști și vehicule care se apropie sau care se află în calea mașinii. Mai mulți factori pot afecta nivelul de urgență și eficiență de detecție a riscului de incident al mașinii. Există situații care depășesc capacitățile mașinii. Din acest motiv, practicile de condus în siguranță sunt esențiale.

În cazul în care mașina identifică un risc crescut de coliziune, alertele pot escalada rapid până la manevre de evitare efectuate de mașină. În cazul în care o amenințare apare brusc, mașina va putea efectua imediat manevre de evitare.

Avertizările în caz de coliziune	Când mașina identifică un risc de coliziune, primul pas este de a obține atenția șoferului. Mașina poate emite avertizări vizuale, însoțite de sunet sau de impulsuri de frânare.
Manevre de frânare	În cazul în care mașina determină faptul că este imperativă o acțiune imediată, aceasta poate frâna independent de acțiunile șoferului. Acest lucru se poate produce simultan cu o manevră de virare. Nivelul de frânare a mașinii în cadrul intervenției depinde de situație. Un obstacol care apare brusc în fața mașinii poate determina acționarea completă a frânei, în timp ce altă situație necesită un nivel redus de frânare pentru a evita o coliziune potențială.
Manevre de virare	În cazul în care mașina determină faptul că este imperativă o acțiune imediată, aceasta poate vira independent de acțiunile șoferului. Acest lucru se poate produce simultan cu o manevră de frânare.

Mesajele despre intervențiile de siguranță efectuate sunt afișate în afișajul pentru șofer.

Notă

Omiterea intervențiilor de virare și de frânare

- Intervențiile de virare efectuate de mașină pot întotdeauna fi omise prin virarea intenționată efectuată de șofer.
- Pentru a omite o intervenție de frânare, apăsați ferm pedala de accelerație. Peste un anumit prag, omiteți acțiunea de frânare.

Nivel crescut de răspuns în timpul manevrelor evazive

În anumite condiții, mașina poate crește scurt reacția la virare^[4] în cazul în care detectează faptul că virați brusc pentru a evita o coliziune cu un obstacol din față. Veți percepe acest lucru ca o creștere temporară a nivelului de răspuns și de agilitate. Când se produce acest lucru, în afișajul pentru șofer se va afișa o notificare.

Cunoașterea capacităților mașinii

Intervențiile pentru siguranță inițiate de către mașină se pot produce brusc și vă pot lua prin surprindere. Acestea pot determina un disconfort în ciuda beneficiilor furnizate. Familiarizarea cu mașina este un mod bun pentru a face intervențiile de siguranță deranjante atunci când se produc. Asigurați-vă că ați citit toate notificările apărute după fiecare intervenție, pentru a înțelege de ce a acționat mașina.

Reducerea numărului de intervenții și de avertizări

Numărul de intervenții de siguranță și de avertizări pe care le primiți depind de condițiile de drum și de stilul de condus. Anumite combinații de factori pot duce la răspunsuri pe care le percepeți a fi inutile sau prea sensibile. În general, modul cel mai eficient de reducere a numărului de avertizări și de intervenții este de a conduce responsabil. Adaptați viteza la condițiile de drum și păstrați o distanță sigură față de celelalte vehicule. De asemenea, puteți ajusta sau dezactiva anumite funcții din setări.

Echilibrarea nevoii de răspuns

Atunci când mașina sugerează, ghidează sau efectuează o acțiune de condus, aceasta este considerată un răspuns. Cele mai multe funcții de asistență pentru șofer au un anumit set de răspunsuri posibile. De ex., se consideră un răspuns o frânare

automată pentru prevenirea unei coliziuni cu o mașină care frânează brusc în fața dvs. Funcțiile care furnizează avertizări și intervenții de siguranță au fost concepute să limiteze răspunsurile inutile.

Răspunsurile mașinii au fiecare propriul set de condiții. Aceste condiții pot depinde de situația din trafic, starea mașinii și a șoferului și de informațiile colectate utilizând sistemele de detecție ale mașinii. Pentru a se produce un răspuns, toate condițiile obligatorii trebuie să fie îndeplinite, iar mașina trebuie să aibă un nivel ridicat de siguranță că acel răspuns este necesar. Pe măsură ce o situație se desfășoară, mașina evaluează continuu condițiile și nevoia de răspuns. În cazul în care nevoia de răspuns sau condițiile sunt nesigure, mașina nu va răspunde.

În cazul în care o situație potențial periculoasă poate fi gestionată ușor de șofer, se va prefera aceasta față de un răspuns al mașinii. Mașina poate întârzia sau evita furnizarea unui răspuns în situațiile în care aveți oportunitatea de a o gestiona utilizând manevre care nu sunt urgente. Acest lucru reduce avertizările și intervențiile de siguranță inutile. Cele mai multe pericole identificate de mașină sunt gestionate de șofer prin ajustări minore cu mult înainte de necesitatea unor manevre evazive de urgență. În cele mai multe cazuri, le veți percepe ca acțiuni de rutină, parte a condusului normal.

Important

Gestionați întotdeauna pericolele din timpul mersului

Mașina poate și va compensa pentru unele, dar nu pentru toate cazurile în care nu puteți sau nu reușiți să răspundeți la un pericol în timpul condusului. Există situații în care un răspuns efectiv depășește capacitățile mașinii și situații în care nu se furnizează niciun răspuns deoarece se presupune că șoferul poate gestiona pericolul potențial. În timpul condusului, rămâneți alert și atent pentru a răspunde la pericole în același mod ca și în cazul în care ați conduce o mașină fără funcții de asistență pentru șofer.

Condiții și limitări

Avertizare

Nu vă bazați niciodată numai pe intervențiile efectuate de mașină. Acestea nu înlocuiesc practicile de condus în siguranță. Conduceți mașina cu aceeași atenție pentru siguranță ca atunci când ați conduce o mașină fără aceste funcții.

Nu se pot garanta intervențiile și avertizările în orice situație. Mașina nu poate gestiona toate condițiile de condus, de trafic, de meteo sau de carosabil. Imposibilitatea mașinii de a detecta sau răspunde la un pericol poate avea la bază motive pe care nu le puteți identifica sau indica.

Capacitatea mașinii de a răspunde la pericole variază în funcție de mulți factori. Deseori, aceștia se încadrează în următoarele categorii:

- Viteza și deplasarea mașinii.
- Dimensiunea, forma, viteza și deplasarea obiectelor sau a participanților la trafic în jurul mașinii.
- Condițiile de mediu.
- Condițiile infrastructurii rutiere.
- Complexitatea situației din trafic.

Printre exemplele notabile se includ:

- Virajele bruște pot determina detecții incorecte. Mașina nu va identifica pericole care apar brusc după o virare bruscă.
- Tracțiunea redusă, de ex., când suprafața carosabilului este udă sau alunecoasă, poate reduce eficiența intervențiilor.

- Condițiile și limitările care afectează detecția obstacolelor poate împiedica mașina să identifice pericole potențiale. Limitările detecției obstacolelor sunt descrise în detaliu în secțiunea distinctă din manual cu privire la modul în care mașina detectează mediul din jur și traficul.
- Mașina nu va efectua intervenții automate de frânare în cazul în care conduceți în față la sau sub viteza de deplasare pe jos. Acest lucru va preveni intervențiile de frânare inutile la manevrarea în spații înguste.

Important

Limitări generale

Aveți toate motivele să vă simțiți în siguranță într-o mașină capabilă de intervenții în situații periculoase, dar e important să depuneți eforturi pentru a conduce în siguranță și în mod responsabil. Capacitățile mașinii sunt mereu limitate de factorii și constrângerile tehnologice, de starea mașinii și de mediul de condus.

Capacitățile de detecție

Capacitatea mașinii de a monitoriza împrejurimile este utilizată de funcții care pot furniza avertizări și intervenții. Pentru a înțelege mai bine limitările unor astfel de funcții, citiți secțiunea distinctă din manual privind detecția traficului și a zonei din jurul mașinii. Aceasta prezintă modul în care componentele importante funcționează, de ex., camerele și radarele, detaliind atât capacitățile, cât și limitările.

Timpi de reacție

În condiții favorabile, mașina poate percepe și reacționa la anumite pericole, în unele cazuri, mai repede decât un șofer uman. Cu toate acestea, această capacitate nu reprezintă o garanție a intervenției deoarece mașina nu poate detecta toate pericolele potențiale care pot necesita un răspuns.

Disponibilitatea răspunsurilor

Toate tipurile de răspunsuri ale mașinii au propriul set de condiții, care definesc momentul în care sunt disponibile. Acest lucru înseamnă că răspunsurile disponibile se modifică constant pe măsură ce conduceți. Anumite condiții sunt strict definite, de ex., intervalul precis de viteză, o setare activată sau purtarea centurii de siguranță de către șofer. Alte condiții au praguri mai puțin precise, care depind de o combinație de factori. Efectul este că nu veți putea ști cu precizie dacă și cum va răspunde mașina într-o anumită situație, dar veți putea înțelege dacă aceste răspunsuri se vor produce sau nu.

Citiți totul despre funcțiile pe care le utilizați

Vă recomandăm să citiți toate informațiile despre funcțiile de asistență pentru șofer înainte de a le utiliza. Este esențial să înțelegeți atât capacitățile, cât și limitările acestora.

Purtați centură de siguranță

Intervențiile de frânare de urgență se pot produce chiar dacă șoferul nu are centura de siguranță cuplată. Riscul de rănire de la frânările bruște crește semnificativ pentru ocupanții care nu poartă centuri de siguranță. Cuplați întotdeauna centura de siguranță și asigurați-vă că și pasagerii fac acest lucru.

Responsabilitatea șoferului

Funcțiile care furnizează intervenții și avertizări completează practicile de condus în siguranță. Alerte nu reduc și nu înlocuiesc necesitatea ca șoferul să își păstreze atenția și concentrarea asupra conducerii în siguranță a mașinii. Secțiunea care detaliază responsabilitatea șoferului este o lectură obligatorie pentru a înțelege limitările intervențiilor și avertizărilor de siguranță. În cazul în care aveți neclarități sau aveți întrebări suplimentare, nu ezitați să contactați un dealer Volvo.

[1] Driver Alert

[2] Cross Traffic Alert

[3] Frânare automată în marșarier

[4] Reacția la virare crește gradul de rotire a volanului și aplicarea frânării diferențiale.

10.4.1. Avertizări și atenuarea coliziunilor

Mașina vine cu funcții de avertizare, concepute pentru a reduce riscul unei coliziuni. În cazul în care nu se poate evita o coliziune, avertizarea timpurie și răspunsul pot reduce efectele acesteia.

Funcțiile de avertizare în caz de coliziune includ:

- Avertizările în caz de coliziune frontală
- Avertizări privind vehiculele care vă taie calea pe banda de rulare
- Avertizări în caz de coliziune din spate

Notă

Intervenții de siguranță

În cazul în care se identifică un risc suficient de urgent, mașina poate interveni pentru a evita sau atenua efectele coliziunii, fără avertizări anterioare privind coliziunea. Apoi, avertizările vor fi afișate simultan cu intervenția.

Avertizare

Nu vă bazați niciodată numai pe avertizările în caz de coliziune și pe intervențiile efectuate de mașină. Acestea nu înlocuiesc practicile de condus în siguranță. Conduceți mașina cu aceeași atenție pentru siguranță ca atunci când ați conduce o mașină fără aceste funcții.

Avertizările în caz de coliziune frontală

Avertizările în caz de coliziune frontală pot apărea în cazul în care vă apropiați prea tare de vehiculul din față. Mașina vă avertizează în cazul în care identifică un risc de coliziune, care necesită o atenție imediată.

Situația și nivelul de urgență afectează modul în care sunt comunicate avertizările de coliziune frontală. Avertizările pot fi comunicate vizual pe head-up display, fiind însoțite de semnale acustice și de impulsuri de frânare.

Mașina poate furniza și avertismente de distanță în head-up display pentru a menține o distanță sigură față de vehiculele din față.

Avertizări privind vehiculele care vă taie calea pe banda de rulare

Mașina vă poate avertiza în cazul în care o mașină vă poate tăia calea, de ex., când un vehicul schimbă banda de rulare chiar în fața dvs. Vehiculele care își schimbă brusc direcția sau se deplasează necontrolat pe benzile de rulare adiacente pot declanșa

astfel de avertizări. Mașina utilizează mesaje în afișajul pentru șofer pentru a vă avertiza cu privire la aceste situații.

Avertizări în caz de coliziune din spate

În cazul în care mașina identifică o situație cu un risc ridicat de coliziune din spate, aceasta poate clipi luminile din spate pentru a avertiza șoferii din spate. Avertizările de coliziune din spate se afișează automat în cazul în care încetiniți brusc^[1], de ex., în cazul unei frânări bruște. De asemenea, avertizările pot fi furnizate în cazul în care mașina detectează că un vehicul se apropie rapid din spate, în acest caz, nu este nevoie să încetiniți pentru ca avertizarea să se afișeze. Acestea se pot afișa atunci când conduceți sau sunteți oprit, dar numai dacă mașina detectează că există un risc suficient de ridicat de coliziune.

În situațiile care pot determina avertismente la coliziunile din spate, mașina poate pretensiona centura de siguranță, ca o măsură de siguranță. În cazul în care mașina este staționată, acționează și frânarea bruscă, ca o măsură de protecție în cazul unei coliziuni din spate ce nu poate fi evitată.

Notă

Răspunsul în caz de coliziune

În cazul în care o coliziune nu poate fi evitată, mașina poate răspunde în alte moduri pentru a proteja ocupanții și reduce pericolul pentru traficul din jur. Citiți informații suplimentare despre aceste funcții în secțiunea de siguranță din acest manual.

^[1] Rata decelerării trebuie să depășească un anumit prag.

10.4.1.1. Alertele de distanță

Alertele de distanță vă ajută să păstrați o distanță sigură față de vehiculele din față.

Alertele de distanță se pot afișa în head-up display dacă intervalul de timp față de un vehicul detectat în față este sub valoarea recomandată. Acest lucru vă ajută să nu conduceți prea aproape de vehiculele din față dvs.

Avertizare

Nu vă bazați niciodată numai pe alertele de distanță transmise de mașină. Acestea nu înlocuiesc practicile de condus în siguranță. Conduceți mașina cu aceeași atenție pentru siguranță ca atunci când ați conduce o mașină fără această funcție.

Condiții și limitări

- Alertele de distanță sunt active la viteze de peste 30 km/h (20 mph) și pot reacționa la vehiculele din față care se deplasează în aceeași direcție cu dvs. Acestea nu sunt disponibile la deplasarea în marșarier.
 - Nu se furnizează nicio informație pentru vehiculele care vin din față, lente sau staționate.
- Alertele de distanță se bazează pe detecția furnizată de radarul frontal. Citiți secțiunea distinctă din acest anual privind limitările detecției furnizate de radar.

- Vitezele extrem de ridicate pot determina furnizarea de alerte de distanță întârziate din cauza limitărilor razei de detecție a radarului față.
- Dacă radarul față este obstrucționat, alertele de distanță se vor dezactiva automat.

i Notă

Razele puternice ale soarelui, reflecțiile sau iluminatul în contrast ridicat poate împiedica recunoașterea alertelor de distanță. Acest lucru se poate întâmpla în cazul în care purtați ochelari de soare, deoarece alertele sunt afișate utilizând lumini din head-up display.

10.4.2. Intervenții și avertizări la deplasarea în marșarier

Mașina are funcții specializate, care pot interveni și oferi asistență pentru a preveni coliziunile atunci când vă deplasați în marșarier la viteze mici, de ex., la parcare.

Forme de detecție

Mașina are mai multe moduri de a identifica obiecte care sunt în sau se apropie de calea de deplasare în marșarier. Dacă aceasta detectează un obiect, mașina poate emite avertizări sau interveni prin frânare.

Senzorii de parcare	Acești senzori pot identifica imediat anumite obstacole din spatele mașinii atunci când vă deplasați în marșarier la viteze mici.
Radarul cu spatele la sensul de mers	Radarele din spate ale mașinii pot detecta traficul ce se apropie de calea de deplasare în marșarier din laterale.
Detecția camerei	Anumite funcții pot utiliza detecția camerei pentru a identifica obstacole la deplasarea în marșarier.

! Important

Aceste tipuri de detecție au limitări și nu pot detecta toate obstacolele în orice situație. Citiți secțiunile distincte din manual despre condițiile și limitările acestora.

La deplasarea în marșarier, unele informații de la sistemele de detecție pot fi comunicate în ecranul Parcare.

Funcții de avertizare și intervenție

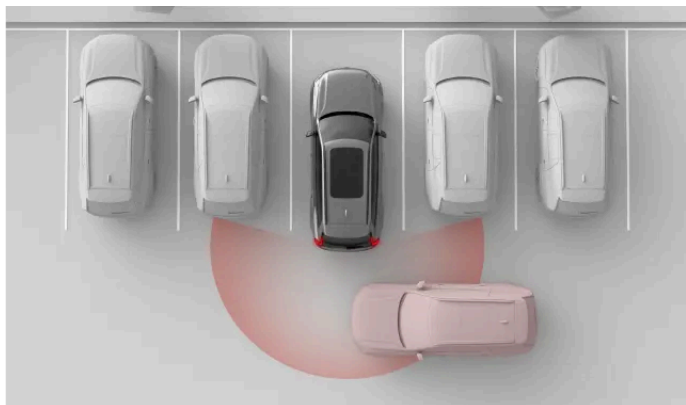

Următoarele funcții au fost concepute pentru a reacționa atunci când mașina identifică un risc de coliziune la deplasarea în marșarier.

Alerte despre traficul intersectat în spatele mașinii^[1]

Mașina poate emite alerte vizuale și sonore în cazul în care detectează trafic care se intersectează cu calea de deplasare în marșarier.

Frânarea automată în marșarier^[2]

Mașina poate frâna automat pentru a preveni o coliziune la deplasarea în marșarier. Acest lucru se poate întâmpla în cazul în care sistemul detectează un obstacol sau trafic intersectat în spatele mașinii.

Alerte sonore la parcare asistată

Mașina poate furniza alerte sonore și vizuale în cazul în care detectează obiecte în sau în apropierea căii de deplasare în marșarier.

 **Sfat**

Dezactivarea temporară

Alertele sonore pentru parcare asistată și frânarea automată în marșarier pot fi dezactivate temporar în cazul în care intervențiile sunt prea frecvente sau vă distrag atenția. De ex., deplasarea în marșarier în iarbă înaltă sau manevrarea în spații foarte înguste poate determina intervenții sau avertizări nedorite de frânare.

 **Important**

Utilizarea responsabilă

Avertizările și intervențiile la deplasarea în marșarier completează practicile de condus în siguranță. Alertele nu reduc și nu înlocuiesc necesitatea ca șoferul să își păstreze atenția și concentrarea asupra conducerii în siguranță a mașinii.

Acordați atenție mediului din jur

Șoferul este întotdeauna responsabil pentru atenția acordată spațiului din jurul mașinii și pentru a garanta siguranța manevrării mașinii.

Condiții de viteză

Frânarea automată în marșarier este disponibilă atunci când vă deplasați în marșarier la viteze de sub 10 km/h (6 mph), iar alertele de trafic intersectat sunt disponibile atunci când vă deplasați în marșarier la viteze de sub 15 km/h (9 mph).

Condiții de detecție

Detecția traficului sau a obstacolelor din spatele mașinii se bazează pe detecția efectuată de radarele și senzorii de parcare din spate. Citiți secțiunea distinctă privind limitările detecției furnizate de radar.

În cazul în care mașina dezactivează radarele sau senzorii de parcare din spate, alerta de trafic intersectat și funcțiile de frânare automată în marșarier se dezactivează automat. Acest lucru se poate întâmpla în cazul în care este conectată o remorcă. Accesoriile montate pe cârligul de remorcă, care nu sunt conectate electric la mașină, nu vor dezactiva radarele spate, dar le pot obstrucționa.

^[1] Cross Traffic Alert (CTA)

^[2] Frânare automată în marșarier (RAB)

10.4.2.1. Alerte despre traficul intersectat în spatele mașinii

La deplasarea în marșarier la viteze scăzute, mașina vă poate avertiza în cazul în care detectează trafic care urmează să se intersecteze în spatele dvs. Această funcție se numește Cross Traffic Alert.

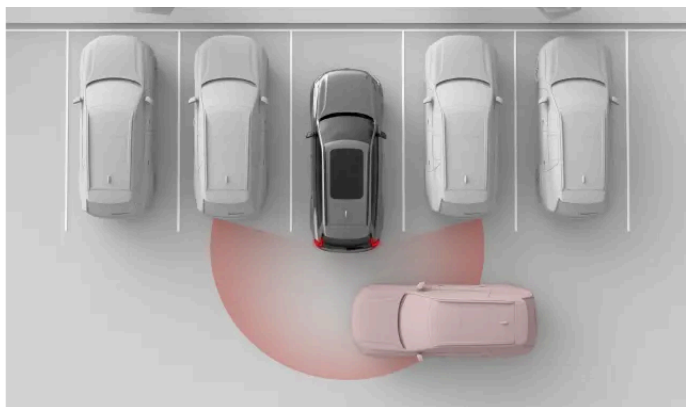

Mașina poate detecta o mașină care trece prin spatele dvs.. de ex., la deplasarea în marșarier la ieșirea dintr-un loc de parcare. Astfel, primiți o avertizare pentru a putea încetini sau frâna.

Alertele cu privire la traficul intersectat în spatele mașinii sunt disponibile numai când mașina este în marșarier (R) sau se deplasează înapoi în neutru (N). Această funcție utilizează radarele spate pentru a detecta trafic. Atunci când se detectează un vehicul în mișcare, se va afișa o alertă în afișajul central, acompaniată de un semnal de avertizare.

Funcția a fost concepută în special pentru a detecta vehiculele de dimensiuni mai mari aflate în mișcare, de ex., mașinile. În condiții favorabile, vă poate alerta cu privire la obiectele mai mici aflate în mișcare, de ex., cicliști și pietoni.

Important

Responsabilitatea șoferului

Alertele cu privire la traficul intersectat din spate completează practicile de conduc în siguranță. Alertele nu reduc și nu înlocuiesc necesitatea ca șoferul să își păstreze atenția și concentrarea asupra conducerii în siguranță a mașinii.

Notă

Frânarea automată pentru traficul intersectat

În cazul în care funcția de frânare automată în marșarier^[1] este activată, mașina va interveni prin frânare pentru a preveni sau reduce o coliziune iminentă cu traficul detectat în spatele dvs. Frânarea automată poate fi activată sau dezactivată din afișajul central.

Zonele de detecție

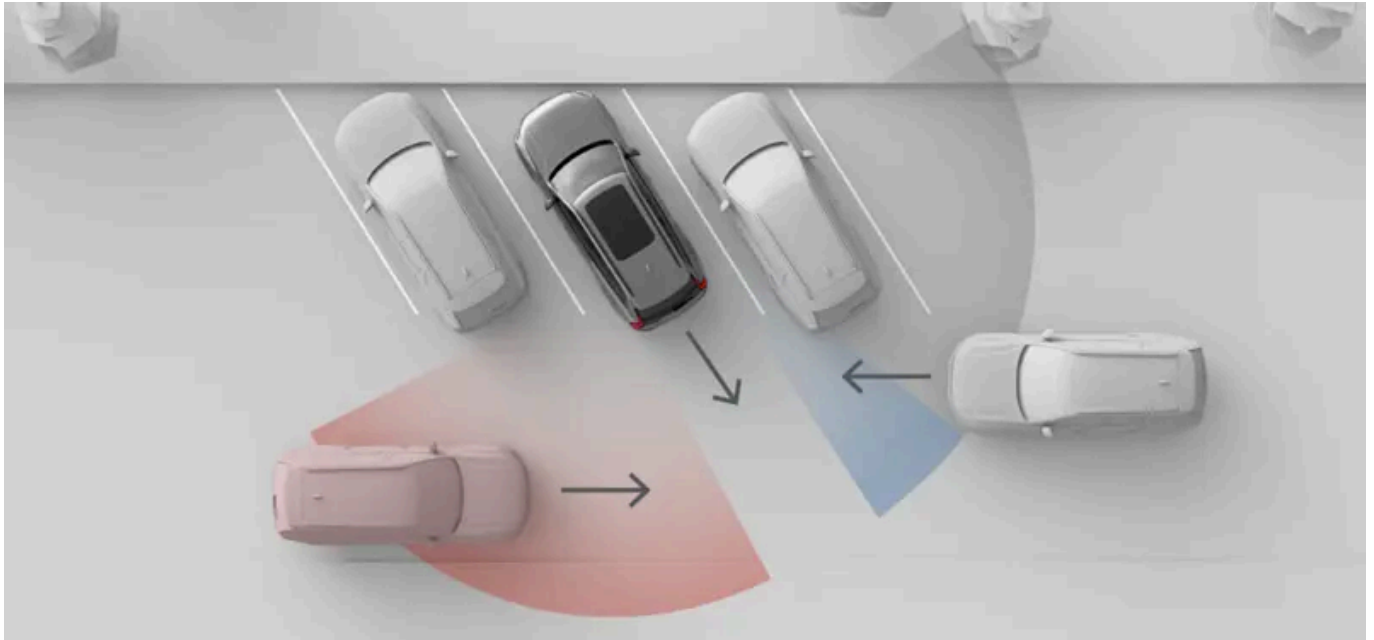

Situația prezentată în imagine ilustrează modul în care obiectele din jur, de ex., mașinile parcate, pot limita capacitatea mașinii de a detecta alte vehicule și situații din trafic. Într-o situație fără obstacole, zonele de detecție eficiente sunt identice pe ambele părți.

Notă

Îieșirea cu spatele dintr-un loc de parcare

La parcare, câmpul vizual al radarelor din colțul din spate poate fi obstrucționat, afectând detecția traficului intersectat. Acest lucru se întâmplă atunci când mașina este parcată având colțurile spate mai în interior decât mașinile adiacente sau alte obiecte. Acest efect este mai accentuat în locurile de parcare oblice. Cu toate acestea, pe măsură ce ieșiți cu spatele din locul de parcare, vizibilitatea radarelor va crește gradual, permițând detecția. Pentru a minimiza riscul de detecție întârziată sau de lipsă a detecție la ieșirea cu spatele din locul de parcare, avansați încet.

Condiții și limitări

- Alerte sunt disponibile numai la deplasarea în marșarier la viteze de sub 15 km/h (9 mph).
- În cazul în care mașina dezactivează radarele din spate, funcția se va dezactiva automat. Acest lucru se poate întâmpla în cazul în care este conectată o remorcă. Accesoriile montate pe cârligul de remorcă, care nu sunt conectate electric la mașină, nu vor dezactiva radarele spate, dar le pot obstrucționa.
- Detecția traficului din spatele mașinii se bazează pe detecția efectuată de radarele spate. Citiți secțiunea distinctă privind limitările detecției furnizate de radar.

^[1] Frână automată în marșarier (RAB)

10.4.2.2. Dezactivarea frânării automate în marșarier

Frânarea automată în marșarier poate fi dezactivată temporar din ecranul parcare.

Conținutul acestui manual reprezintă starea manualului de utilizare la momentul tipării și poate să nu fie valabil în totalitate la un moment ulterior. Pentru informații suplimentare, consultați pe prima pagină notele complete privind precizările legale.

Prin dezactivarea frânării automate în marșarier, anulați capacitatea mașinii de a efectua intervenții de frânare când vă deplasați în marșarier. Dezactivarea frânării automate în marșarier este numai temporară. În mod implicit, funcția se va activa între ciclurile de condus.

! Important

Modificarea setărilor de asistență pentru șofer

Asigurați-vă că înțelegeți modul în care modificarea setărilor mașinii afectează comportamentul acesteia. Este important mai ales atunci când este vorba de funcții care afectează nivelul de asistență pe care mașina îl poate furniza.

1. În ecranul de parcare, apăsați butonul frânare automată în marșarier.



- > Frânare automată în marșarier este dezactivată temporar.

10.4.3. Lane Keeping Aid

Lane Keeping Aid ajută la prevenirea părăsirii benzii de rulare la viteze ridicate, prin intermediul avertizărilor și al intervențiilor de virare.

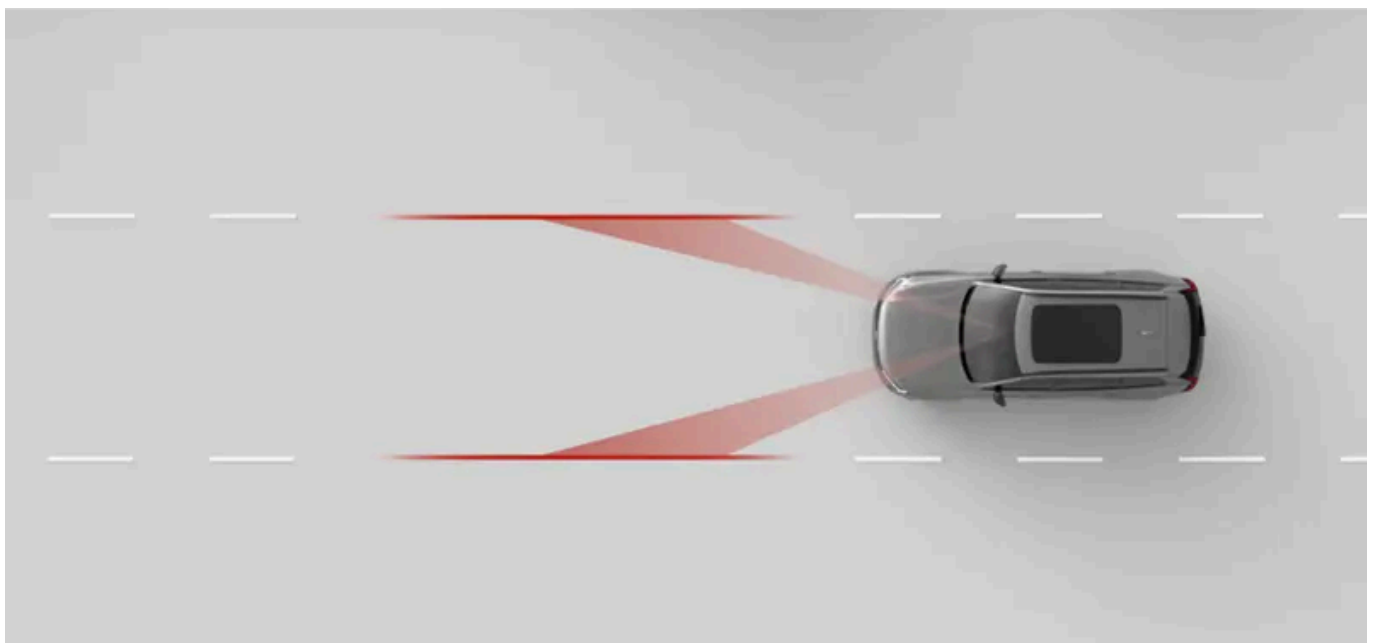

La activarea Lane Keeping Aid, mașina vă poate alerta în cazul în care sunteți pe cale să ieșiți de pe banda de rulare și vă poate solicita să virați mașina cu atenție. De asemenea, poate efectua intervenții de virare. Lane Keeping Aid se bazează pe camera frontală a mașinii pentru a identifica marcasele rutiere și poziția pe banda de rulare.

Avertizare

Avertizările și intervențiile Lane Keeping Aid completează practicile de condus în siguranță. Alerte nu reduc și nu înlocuiesc necesitatea ca șoferul să își păstreze atenția și concentrarea asupra conducerii în siguranță a mașinii. Conduceți mașina cu aceeași atenție pentru siguranță ca atunci când ați conduce o mașină care nu poate interveni.

Principalele condiții pentru Lane Keeping Aid

Pentru ca Lane Keeping Aid să funcționeze, mai multe condiții trebuie îndeplinite. Cele critice sunt următoarele:

- Intervalul de viteză trebuie să fie de 65-200 km/h (40-125 mph).
- Marcajele benzii de rulare trebuie să fie clar vizibile pentru a putea fi văzute de camera mașinii.
- Banda de rulare trebuie să fie suficient de lată. O bandă de rulare foarte îngustă nu permite un spațiu suficient între mașină și marcajele rutiere.
- Păstrați mâinile pe volan și conduceți activ mașina.

Important

Menținerea activă a direcției

Nu luați niciodată mâinile de pe volan în timpul mersului. Nu respingeți solicitările mașinii de a controla activ direcția și fiți atent la șosea.

Tipuri de intervenții ale Lane Keeping Aid

În cazul în care urmează să treceți peste marcajele rutiere de delimitare a benzii de rulare, mașina vă poate avertiza sau interveni în una sau în ambele situații de mai jos:

Intervenție de virare Mașina încearcă să vireze înapoi pe banda de rulare.

Avertizare la ieșirea de pe banda de rulare Mașina vă alertează prin vibrații în volan.

 **Notă**

Indicarea unei curbe sau a unei schimbări a benzii de rulare

Când utilizați semnalizatoarele la schimbarea benzii de rulare, mașina presupune că este o manevră intenționată.

Tăierea curbei

Lane Keeping aid poate permite să tăiați ușor curba la virajele strânse.

Mâinile pe volan

Lane Keeping Aid impune menținerea mâinilor pe volan. Mașina monitorizează permanent acest lucru. În cazul în care mașina detectează faptul că mâinile dvs. nu sunt pe volan pentru un interval de timp prelungit, aceasta vă va notifica sonor împreună cu un mesaj în afișajul pentru șofer.

Intervențiile de siguranță sunt mereu activate

Unele situații pot determina o intervenție de virare pentru a preveni o părăsire periculoasă a benzii de rulare, chiar dacă Lane Keeping Aid a fost dezactivată din setări.

Simboluri și comunicări afișate

Avertizările și intervențiile Lane Keeping Aid sunt comunicate în afișajul pentru șofer.



Lane Keeping Aid este activă. Marcajele albe din simbol indică faptul că marcajele de demarcare a benzilor de rulare sunt vizibile pentru mașină.



Simbolul se afișează în cazul în care vă apropiați de marcajele benzii de rulare. Simbolul este afișat în oglindă în timpul avertizărilor din partea dreaptă.



Simbolul indică faptul că Lane Keeping Aid a fost dezactivată din setări sau este indisponibilă temporar.



Acest simbol se afișează în cazul unei erori cu Lane Keeping Aid. Acest lucru înseamnă că asistența la păstrarea benzii de rulare (Lane Keeping Aid) și intervențiile de siguranță pentru prevenirea ieșirii de pe banda de rulare sunt dezactivate.

Starea marcajelor de demarcare a benzilor de rulare și limitările

Pentru ca asistența la păstrarea benzii de rulare (Lane Keeping Aid) să funcționeze, marcajele rutiere trebuie să fie prezente și vizibile. Mașina le identifică utilizând camera frontală. Această formă de detecție necesită ca vizibilitatea camerei să fie neobstrucționată și condițiile pentru detecția vizuală să fie respectate. Citiți secțiunea distinctă despre condițiile și limitările camerelor mașinii pentru a înțelege modul în care sunt afectate funcțiile care se bazează pe cameră.

Aspectul, starea și disponerea marcajelor rutiere pot afecta detecția în mai multe moduri.

- Partițiile și îmbinările benzilor de rulare pot determina o identificare incorectă a benzii de rulare.
- Dispunerile marcajelor rutiere atipice sau nestandard pot să nu fie identificate corect de mașină. De ex., lucrările rutiere sau devierile de trafic pot duce la seturi de marcaje rutiere aflate în conflict sau multiplicat.
- Mașina nu va putea detecta marcajele rutiere deteriorate, de ex., dacă sunt uzate, într-o formă inadecvată sau decolorate.
- Alte margini sau linii pot fi incorect identificate ca marcaje rutiere, de ex., borduri, margini ale reparațiilor aplicate suprafeței carosabilului, garduri sau umbre bine definite.

- Marcajele rutiere trebuie să fie suficient luminate pentru a putea fi detectate. În condiții de lumină scăzută, acestea trebuie să fie iluminate de mașină sau de iluminatul stradal.

10.4.3.1. Modificarea Lane Keeping Aid

Puteți activa, modifica sau dezactiva asistența la păstrarea benzii de rulare (Lane Keeping Aid) din setări.

La activarea Lane Keeping Aid, mașina vă poate alerta sau interveni prin virare în cazul în care urmează să părăsiți banda de rulare. De asemenea, puteți modifica răspunsul la ieșirea de pe banda de rulare.

Setările disponibile sunt:

Vibrații	Volanul vibrează dacă sunteți prea aproape sau peste marcajele de demarcare a benzilor de rulare.
Virare și vibrații	Împreună cu vibrațiile din volan, mașina va încerca să vireze mașina înapoi pe banda de rulare dacă conduceți prea aproape sau peste marcajele de demarcare a benzilor de rulare.

Puteți dezactiva temporar Lane Keeping Aid în cazul în care aceasta interferează prea mult în timpul condusului. Acest lucru poate fi util în cazul în care marcajele rutiere sunt invizibile parțial sau decolorate, deoarece se pot genera avertizări inutile.

Dezactivarea Lane Keeping Aid este numai temporară deoarece această setare se resetează automat la activată între ciclurile de condus.

Important

Modificarea setărilor de asistență pentru șofer

Asigurați-vă că înțelegeți modul în care modificarea setărilor mașinii afectează comportamentul acesteia. Este important mai ales atunci când este vorba de funcții care afectează nivelul de asistență pe care mașina îl poate furniza.

1. Apăsați simbolul mașină  din bara inferioară și accesați **Setări**.
2. Accesați **Conduc** → **Asistență siguranță** → **Asistență pentru păstrarea benzii de rulare**.
3. Activați sau dezactivați Lane Keeping Aid.
4. După activarea Lane Keeping Aid, puteți modifica răspunsul mașinii la părăsirea benzii de rulare.

10.4.4. Blind Spot Information

Funcția Blind Spot Information ajută la creșterea nivelului de conștientizare a vehiculelor care se apropie de unghiurile moarte. O lumină se va aprinde în oglinda laterală atunci când se detectează un vehicul.

Alertele privind unghiul mort pot crește vigilența cu privire la vehiculele din lateralul mașinii, ceea ce vă poate ajuta să evitați efectuarea de schimbări periculoase ale benzii de rulare. Alertele conțin, în special, o lumină în oglinda laterală pe partea de detecție. Acestea se bazează pe radarele spate ale mașinii pentru detecția vehiculelor de pe benzile adiacente.

Situațiile din trafic în care se activează alertele pentru unghiul mort includ:

- Când sunteți depășit de un al vehicul.
 - În unele cazuri, acestea se pot activa înainte ca vehiculul aflat în depășire să ajungă în unghiul mort. Acest lucru se produce atunci când vehiculul se apropie rapid din spate, pe o bandă adiacentă.
- Când depășiți un alt vehicul.

Indiferent de situație alerta rămâne atât timp cât celălalt vehicul este detectat în lateral.

Dacă începeți să indicați o schimbare a benzii de rulare în timpul afișării unei alerte, alerta se intensifică.

Alerte în oglinzile laterale



Atunci când se detectează un vehicul în sau în apropierea unghiului mort, se va aprinde o lumină în oglinda laterală.

Zone de detecție

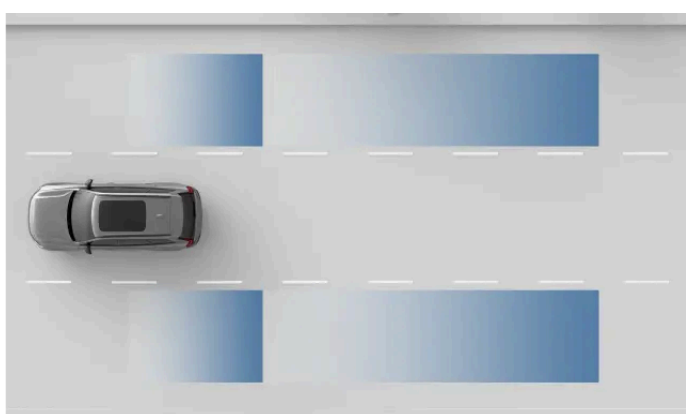

Zonele de detecție ale radarului.

Important

Zonele de detecție pot să nu acopere perfect propriile unghiuri moarte. Corectați-vă postura în timpul condusului pentru a putea avea o vizibilitate bună asupra traficului din jur.

Condiții și limitări

- Blind Spot Information este activă la viteze de peste 12 km/h (7 mph). Nu este disponibilă în timpul deplasării în marșarier.
- La depășirea altor vehicule diferența de viteză dintre maină și celelalte vehicule trebuie să fie sub 15 km/h (9 mph) pentru ca alertele să se aprindă.
- Blind Spot Information se bazează pe detecția furnizată de radarele spate. Citiți secțiunea distinctă din acest anual privind limitările detecției furnizate de radar.
- În cazul în care radarele spate sunt obstrucționate, de ex., de o remorcă cuplată sau de un suport de biciclete montat, alertele privind vehiculele intersectate se vor dezactiva automat.

Important

Responsabilitatea șoferului

Alertele pentru vehiculele din unghiurile moarte vin să completeze practicile unui condus în siguranță. Alertele nu reduc și nu înlocuiesc necesitatea ca șoferul să își păstreze atenția și concentrarea asupra conducerii în siguranță a mașinii.

Lipsa unei indicări a unghiurilor moarte nu poate fi considerată ca fiind o confirmare pentru schimbarea benzii de rulare în condiții de siguranță. Ci, este una dintre informațiile care stau la baza evaluării șoferului dacă poate continua în siguranță.

10.4.5. Driver Alert

Mașina evaluează continuu comportamentul dvs. și vă poate notifica atunci când păreți că nu sunteți concentrat. O lipsă de concentrare se poate datora distragerilor de atenție sau oboselii.

În cazul în care mașina identifică semne ale unei concentrări reduse ale șoferului, aceasta vă va notifica printr-un sunet și un mesaj.

Mașina utilizează diferite metode pentru a evalua concentrarea în timpul mersului.

Urmărirea atenției Urmărirea feței și a mișcărilor oculare de către camera permite mașinii să determine în ce parte vă îndreptați atenția.

Manevre Analizarea modului în care manevrați mașina poate indica o pierdere a concentrării. Un astfel de exemplu este depășirea frecventă a benzii de rulare.

Alerta la distragerea atenției

Nivelul de atenție a șoferului în timpul condusului este monitorizat în permanență de camera video internă a mașinii. În cazul în care păreți neatent(ă) sau cu atenția distrasă, mașina vă poate alerta asupra acestui lucru prin sunete sau prin mesaje pe afișajul pentru șofer.



Notificările de alertă de distragere a atenției sunt activate în mod implicit pentru fiecare ciclu de conducere nou și pot fi dezactivate temporar în setări sau comenzi rapide.

Alertele despre un șofer obosit sau moleșit

Conținutul acestui manual reprezintă starea manualului de utilizare la momentul tipării și poate să nu fie valabil în totalitate la un moment ulterior. Pentru informații suplimentare, consultați pe prima pagină notele complete privind precizările legale.

Mașina monitorizează și anumite aspecte ale condusului dvs. Anumite modele de condus, de ex., părăsirea excesivă a benzii de rulare, furnizează indicații că șoferul este obosit sau moleșit.

În cazul în care mașina identifică semne de oboseală sau de moleșeală, mașina vă va notifica printr-un semnal sonor și un mesaj în afișajul pentru șofer. Dacă ignorați mesajul și continuați să vă comportați în mod similar, avertizările vor escala. Aceste alerte nu pot fi dezactivate.



Avertizare

Importanța unui șofer bine odihnit

Orice notificare privind semnele de oboseală trebuie luate în serios, deoarece un șofer obosit este, deseori, inconștient de starea sa. În cazul în care vă simțiți obosit sau primiți o alertă în acest sens de la mașină, opriți cât mai curând într-o locație adecvată și odihniți-vă. Planificați întotdeauna pauze periodice și începeți toate călătoriile cu un șofer bine odihnit.

Conducerea în starea de oboseală este comparabilă cu conducerea sub influența băuturilor alcoolice.

Condiții și limitări

Alerta de distragere a atenției se activează atunci când viteza de deplasare depășește 20 km/h (12 mph).

Alertele privind șoferul obosit sau moleșit se activează inițial atunci când viteza de condus depășește 65 km/h (40 mph), dar vor rămâne active cât timp conduceți la viteze de peste 60 km/h (37 mph).

- Urmărirea atenției necesită o vizibilitate completă asupra feței șoferului.
 - Articolele depozitate incorect, praful și mizeria pot bloca vizibilitatea către fața șoferului. Păstrați spațiul destinat șoferului curat și ordonat.
 - Purtarea unor anumite accesorii și articole de îmbrăcăminte poate obstrucționa părți ale feței șoferului, care necesită să fie vizibile pentru urmărirea atenției, de ex., ochii.
- Anumite condiții pot afecta gradul de performanță în care mașina poate evalua conducerea și manevrarea. La rândul său, acest lucru afectează gradul de performanță la distingerea semnelor unui șofer obosit sau neconcentrat.
 - Funcțiile care vă ajută cu poziționarea pe banda de rulare pot, uneori, compensa pentru manevrele care, altfel, ar indica o lipsă a concentrării șoferului. Acest lucru îngreunează identificarea semnelor de lipsă a concentrării în comparație cu conducerea fără asistență.
 - Condițiile precum vânturile puternice sau suprafețele de carosabil accidentate pot afecta conducerea într-un mod similar unui șofer neconcentrat. Acest lucru ar putea genera avertizări în ciuda faptului că șoferul este pe deplin concentrat asupra traficului.

Citiți secțiunea distinctă despre condițiile și limitările camerelor video și ale sistemului de detecție a comportamentului șoferului mașinii pentru a înțelege modul în care sunt afectate funcțiile care se bazează pe aceste sisteme.

Important

Responsabilitatea șoferului

Alertele despre lipsa concentrării în timpul condusului completează practicile de condus în siguranță. Șoferul este pe deplin responsabil pentru a garanta că poate să rămână alert și concentrat în timpul condusului.

10.4.5.1. Dezactivarea notificărilor privind distragerea atenției

Puteți activa sau puteți dezactiva temporar din setări sau din comenzile rapide notificările de alertă de distragere a atenției.

Dezactivarea notificărilor privind distragerea atenției este numai temporară deoarece această setare se resetează automat la activată între ciclurile de condus.

Nu puteți dezactiva alertele privind starea de oboseală sau moleșeală a șoferului.

Avertizare

Importanța unui șofer bine odihnit

Orice notificare privind semnele de oboseală trebuie luate în serios, deoarece un șofer obosit este, deseori, inconștient de starea sa. În cazul în care vă simțiți obosit sau primiți o alertă în acest sens de la mașină, opriți cât mai curând într-o locație adecvată și odihniți-vă. Planificați întotdeauna pauze periodice și începeți toate călătoriile cu un șofer bine odihnit.

Conducusul în starea de oboseală este comparabil cu conducusul sub influența băuturilor alcoolice.

Notă

Responsabilitatea șoferului

Alertele despre lipsa concentrării în timpul conducusului completează practicile de condus în siguranță. Acestea nu reduc responsabilitatea șoferului pentru a evalua dacă acesta este prea obosit sau prea puțin concentrat pentru a conduce în siguranță.

Sfat

Accesul rapid

Un buton pentru activarea sau dezactivarea notificărilor de alertă de distragere a atenției este disponibil în comenzile rapide de pe afișajul central. Acest lucru vă permite să gestionați rapid notificările de alertă de distragere a atenției fără a intra în setări.

1. Apăsați simbolul mașină  din bara inferioară și accesați **Setări**.
2. Accesați **Conduc** → **Asistență siguranță** → **Alertă distragerea atenției**.
3. Activați sau dezactivați notificările privind distragerea atenției.

10.4.6. Connected Safety

Puteți comunica informații cu alte mașini de pe drum, ceea ce vă poate ajuta să fiți informat despre sau să evitați congestiile din traficul din față. Această funcție se numește Connected Safety.

Prin intermediul unei conexiuni la internet, mașina dvs. și alte mașini de pe același drum pot partaja informații despre accidente, condiții de carosabil alunecos și alte situații care pot determina activarea luminilor de avarie.

Activați sau dezactivați Connected Safety din setările de confidențialitate.

Avertizare

Nu vă bazați niciodată numai pe avertizările Connected Safety efectuate de mașină. Acestea nu înlocuiesc practicile de condus în siguranță. Conduceți mașina cu aceeași atenție pentru siguranță ca atunci când ați conduce o mașină fără această funcție.

Avertizările Connected Safety

În funcție de natura informațiilor pe care mașina le primește de la alți participanți la trafic, unul dintre aceste simboluri se pot afișa în afișajul pentru șofer:



Luminile de avarie s-au activat la o mașină aflată mai în față pe șosea.



S-au detectat condiții de carosabil alunecos mai în față pe șosea.

Sfat

Avertizările Connected Safety pot fi afișate și în head-up display.

Condiții și limitări

Connected Safety se bazează pe comunicarea dintre mașina dvs. și alte vehicule de pe șosea. Această comunicare se bazează pe un număr de condiții, de ex.:

- Funcția Connected Safety trebuie să fie activată din setări.
- Connected Safety trebuie să fie disponibilă pentru alți participanți la trafic.
- Mașinile implicate trebuie să fie conectate la internet. O conexiune slabă sau lipsa unei conexiuni poate dezactiva funcția până la îmbunătățirea conexiunii.
- Șoseaua pe care vă aflați se află în baza de date a Volvo Cars.

 **Notă**

Un carosabil alunecos poate să nu ducă la o avertizare de la Connected Safety, deoarece mașina sau alți participanți la trafic conectați nu experimentează astfel de condiții de carosabil. Situațiile cu frecare redusă între anvelopă și suprafața carosabilului sunt, deseori, utilizate ca marcatori pentru identificarea unui carosabil alunecos. Manevrelor cu tracțiune redusă, de ex., o virare, frânare sau accelerare ușoară, determină rareori situații cu tracțiune redusă. Prin urmare, identificarea unui carosabil ca fiind alunecos în timpul unor astfel de manevre poate fi dificilă.

10.4.6.1. Activarea Connected Safety

Puteți activa sau dezactiva Connected Safety din setări.

Connected Safety vă poate avertiza de situații viitoare de pe traseul pe care vă aflați, de ex., un alt vehicul care are luminile de avarie aprinse sau condiții de carosabil alunecos. Funcția se bazează pe comunicarea cu alți participanți la trafic utilizând o conexiune la internet.

 **Important**

Modificarea setărilor de asistență pentru șofer

Asigurați-vă că înțelegeți modul în care modificarea setărilor mașinii afectează comportamentul acesteia. Este important mai ales atunci când este vorba de funcții care afectează nivelul de asistență pe care mașina îl poate furniza.

Dacă v-ați autentificat într-un profil de vizitator, trebuie, mai întâi, să comutați la un profil de proprietar sau la un profil de șofer secundar. Apăsați simbolul mașină  din bara inferioară și accesați **Setări**. Accesați **Profiluri** și selectați-vă profilul.

1. Apăsați simbolul mașină  din bara inferioară și accesați **Setări**.
2. Accesați **Confidențialitate** → **Volvo privacy settings** → **Connected safety**.
3. Activați sau dezactivați Connected Safety.

10.4.7. Notificarea Gata de deplasare

Când traficul este oprit, mașina vă poate notifica în cazul în care mașina din față s-a pus în mișcare. Această funcție poate fi activată sau dezactivată din setări.

Când mașina detectează că traficul din față a început să se miște, aceasta vă notifică printr-un sunet și un mesaj în afișajul pentru șofer.

Dacă mașina detectează pietoni sau cicliști în apropierea mașinii, este posibil ca notificarea pregătit pentru condus să nu se afișeze.

 **Avertizare**

Notificarea nu indică faptul că puteți conduce în siguranță, ci că traficul s-a pus în mișcare. Șoferul este întotdeauna responsabil pentru pornirea de pe loc în condiții de siguranță.

Condiții și limitări

Sistemul de notificări pregăti pentru condus se bazează pe detecția furnizată de cameră și de radar. Camerele și radarele utilizate de sistemul de notificări au limitări care pot afecta capacitățile de detecție ale sistemului. Citiți secțiunile distincte cu privire la condițiile și limitările detecției cu camere și radar pentru a înțelege modul în care sunt afectate funcțiile care se bazează pe aceste tipuri de detecție.

10.4.7.1. Activarea notificării Gata de deplasare

Puteți activa sau dezactiva notificările Gata de deplasare din afișaj.

Când traficul este oprit, mașina vă poate notifica în cazul în care mașina din față s-a pus în mișcare. Puteți activa sau dezactiva această funcție din setări.

 **Avertizare**

Notificarea nu indică faptul că puteți conduce în siguranță, ci că traficul s-a pus în mișcare. Șoferul este întotdeauna responsabil pentru pornirea de pe loc în condiții de siguranță.

1. Apăsați simbolul mașină  din bara inferioară și accesați **Setări**.
2. Accesați **Condus** → **Asistență siguranță** → **Notificare Gata pentru condus**.
3. Activați sau dezactivați notificările.

10.5. Conducerea asistată

Funcțiile de conducere asistată utilizează capacitatea mașinii de a monitoriza zona din jur pentru a face condusul mai sigur și mai puțin solicitant.

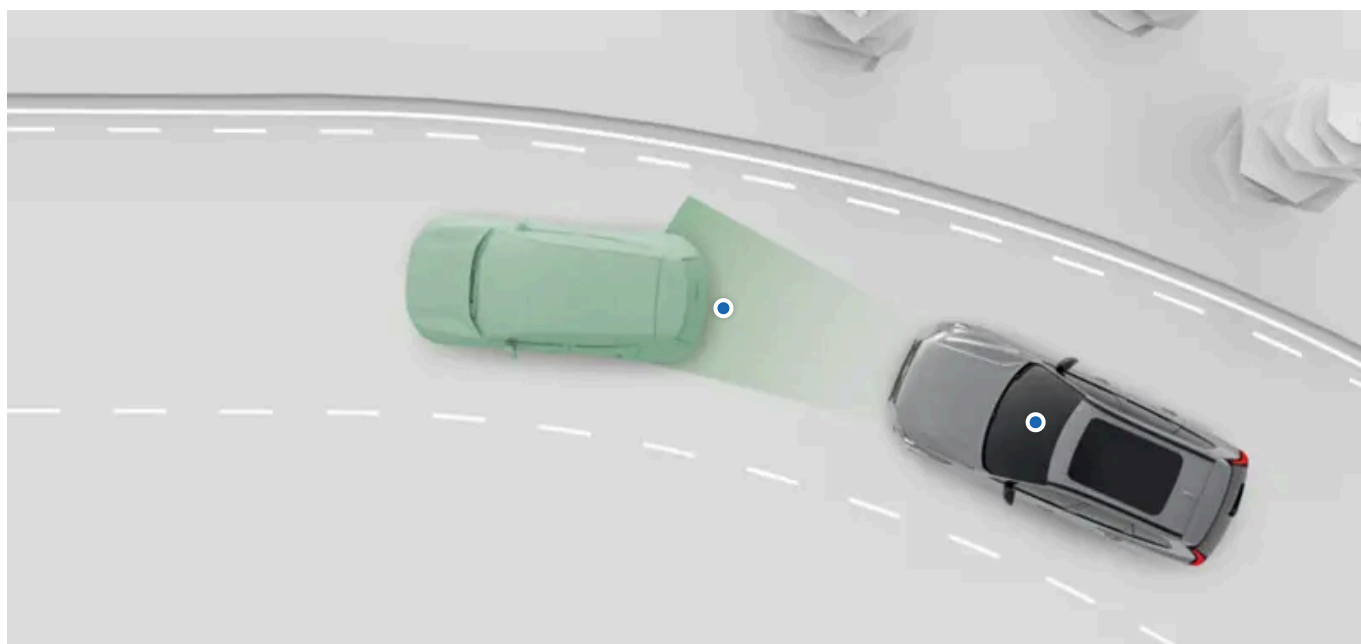

Există mai multe forme și niveluri de asistență. Acestea vă pot oferi asistență în mod activ la un număr de sarcini de condus și furniza informații pentru a lua decizii mai bune privind condusul.

Puteți activa, dezactiva sau personaliza multe din funcțiile de conducere asistată ale mașinii din setări.

Pilot Assist

Această funcție vă poate asista în mai multe sarcini de condus, de ex., virarea și gestionarea vitezei. Pilot Assist se poate personaliza din setări.

Indicatoarele rutiere și răspunsul de viteză

Mai multe funcții vă pot ajuta să respectați limita de viteză și să preveniți depășirea neintenționată a vitezei. Sunt incluse aici informații despre indicatoarele rutiere, care vă aduc în atenție limita de viteză, și diferite răspunsuri de la mașină, concepute pentru a preveni depășirea limitei de viteză. Aceste funcții pot fi personalizate din setări.

i Sfat

Intervenții și avertizări de siguranță

Multe din funcțiile de asistență pentru șofer au fost concepute pentru a optimiza confortul și siguranța. Funcțiile care furnizează în special intervenții și avertizări de siguranță au propriile secțiuni dedicate în acest manual.

Asistența la parcare

Acest manual include o secțiune dedicată funcțiilor de parcare asistată.

 **Important**

Cunoștințe obligatorii și responsabilitatea șoferului

Funcțiile de conducere asistată au fost concepute pentru a face condusul mai sigur și mai puțin solicitant, dar nu pentru a reduce responsabilitatea șoferului de a conduce mașina în condiții de siguranță. Citiți toate informațiile conexe despre o anumită funcție înainte de a o utiliza. Secțiunea care acoperă responsabilitatea șoferului este o lectură obligatorie pentru a înțelege capacitățile și limitările funcțiilor de conducere asistată ale mașinii.

În cazul în care aveți neclarități sau aveți întrebări suplimentare, nu ezitați să contactați un atelier autorizat Volvo.

Capacitățile de detecție

Capacitatea mașinii de a monitoriza împrejurimile este utilizată de funcțiile de conducere asistată. Pentru a înțelege mai bine limitările unor astfel de funcții, citiți secțiunea distinctă din manual privind detecția traficului și a zonei din jurul mașinii. Aceasta prezintă modul în care componentele importante funcționează, de ex., camerele și radarele, detaliind atât capacitățile, cât și limitările.

10.5.1. Indicatoarele rutiere și răspunsul la depășirea limitei de viteză

Mai multe funcții vă pot ajuta să respectați limita de viteză și să preveniți depășirea neintenționată a vitezei.

Pentru a vă ajuta să respectați viteza legală, mașina a fost concepută să vă aducă în atenție limita actuală de viteză, afișând-o în afișajul pentru șofer. De asemenea, poate emite avertizări în cazul în care depășiți limita de viteză.

Recunoașterea indicatoarelor rutiere	Mașina poate detecta și afișa informații de la indicatoarele rutiere, de ex., limita de viteză.
Avertizări de limită de viteză	Intelligent Speed Assist ^[1] vă poate avertiza prin intermediul sunetelor sau modifica răspunsul pedalei de accelerație în cazul în care depășiți limita de viteză.
Sunet pentru noua limită de viteză	O alertă sonoră indică momentul în care mașina detectează schimbarea limitei de viteză.
Alerte sonore pentru camerele radar de care vă apropiați.	O alertă sonoră indică momentul în care mașina detectează schimbarea limitei de viteză.

 **Important**

Informațiile privind viteza și funcțiile de avertizare completează practicile de condus în siguranță. Alertele nu reduc și nu înlocuiesc necesitatea ca șoferul să își păstreze atenția și concentrarea asupra conducerii în siguranță a mașinii. Șoferul are responsabilitatea de a respecta și menține o viteză legală și sigură.

^[1] ISA

10.5.1.1. Avertizări de limită de viteză

Avertizările de limită de viteză pot fi furnizate pentru a preveni depășirea neintenționată a limitei de viteză.

Conținutul acestui manual reprezintă starea manualului de utilizare la momentul tipăririi și poate să nu fie valabil în totalitate la un moment ulterior. Pentru informații suplimentare, consultați pe prima pagină notele complete privind precizările legale.

Intelligent Speed Assist^[1] poate furniza avertizări în cazul depășirii limitei de viteză atunci când depășiți limita de viteză.



Simbolul ISA apare în afișajul pentru șofer în momentul în care depășiți limita de viteză și când activați sau dezactivați funcția.

Puteți modifica răspunsul la depășirea limitei de viteză din ISA din setări. Sunt disponibile următoarele opțiuni:

Pedală Limitează răspunsul de la pedala de accelerație atunci când depășiți limita de viteză. Dacă se identifică o nouă limită de viteză, mai mică, ISA poate încetini mașina la viteza corectă de mers.

Sunet Se va reda o alertă sonoră la depășirea limitei de viteză.

ISA poate furniza, pe lângă răspunsul setat la depășirea vitezei, avertizări vizuale în afișajul pentru șofer. La depășirea limitei de viteză, simbolul de indicator rutier cu limita de viteză actuală va clipi în afișaj.

Sfat

Ignorarea răspunsului pedalei la utilizarea ISA

Atunci când răspunsul la depășirea vitezei este setat la **Pedală**, puteți ignora această funcție apăsând și mai tare pedala de accelerație.

Acces rapid în timpul condusului

Intelligent Speed Assist (Asistența inteligentă pentru viteză) poate fi dezactivată temporar pentru restul călătoriei utilizând butonul ISA de dezactivare ◀ de pe volan. Acest lucru vă permite să îl activați sau să-l dezactivați rapid.

Notă

Asistență inteligentă pentru viteză (ISA) în mașină

Mașina dvs. a fost concepută să respecte cerințele Uniunii Europene în ceea ce privește regulamentul privind Asistența inteligentă pentru viteză (ISA) Scopul acestui regulament este de a face traficul mai sigur, prin impunerea unor funcții care să încurajeze respectarea limitei legale de viteză. În mașină, comportamentul avertizărilor de limită de viteză și indicatoarele rutiere afișate sunt, parțial, afectate de aceste cerințe.

Condiții și limitări

Avertizările de limită de viteză utilizează funcția de recunoaștere a indicatoarelor rutiere pentru a urmări limita de viteză. În cazul în care informațiile despre limita de viteză nu sunt disponibile, din diferite motive, nu se vor afișa avertizări.

Important

Responsabilitatea șoferului

Avertizările de limită de viteză completează practicile de condus în siguranță. Alerte nu reduc și nu înlocuiesc necesitatea ca șoferul să își păstreze atenția și concentrarea asupra conducerii în siguranță a mașinii. Șoferul are responsabilitatea de a respecta și menține o viteză legală și sigură.

10.5.1.1. Dezactivarea Intelligent Speed Assist

Avertizările pentru limita de viteză de la Intelligent Speed Assist^[1] pot fi dezactivate temporar pentru restul călătoriei.

Puteți dezactiva alertele pentru depășirea limitei de viteză. Totuși, acestea se activează implicit la fiecare ciclu de condus. Avertizările privind limita de viteză sunt dezactivate oprind sistemul de Recunoașterea indicatoarelor rutiere.



Apăsați butonul de dezactivare a ISA ◀ de pe volan.

> Avertizările de depășire a vitezei de la Intelligent Speed Assist nu vor mai fi afișate pentru restul călătoriei.

Puteți activa din nou avertizările de depășire a vitezei apăsând același buton cu care le-ați dezactivat.

10.5.1.1.2. Modificarea avertizărilor de limită de viteză

Avertizările pentru limita de viteză din Intelligent Speed Assist^[1] pot fi modificate din setări.

Puteți modifica răspunsul la depășirea limitei de viteză din ISA din setări. Sunt disponibile următoarele opțiuni:

Pedală Limitează răspunsul de la pedala de accelerație atunci când depășiți limita de viteză. Dacă se identifică o nouă limită de viteză, mai mică, ISA poate încetini mașina la viteza corectă de mers.

Sunet Se va reda o alertă sonoră la depășirea limitei de viteză.

 **Notă**

La utilizarea Pilot Assist, răspunsul la depășirea limitei de viteză este setat automat sub forma alertelor sonore.

1. Apăsați simbolul mașină  din bara inferioară și accesați **Setări**.
2. Accesați **Conduc** → **Intelligent Speed Assist** → **Răspuns depășire viteză**.
3. Selectați un răspuns pentru depășirea limitei de viteză.

^[1] ISA

10.5.1.2. Activarea alertelor sonore pentru modificările de limită de viteză

Mașina vă poate alerta sonor la detectarea unei noi limite de viteză. Această funcție poate fi activată sau dezactivată din setări.

1. Apăsați simbolul mașină  din bara inferioară și accesați **Setări**.
2. Accesați **Conduc** → **Asistență siguranță** → **Sunet pentru noua limită de viteză**.
3. Activați sau dezactivați alertele sonore pentru modificarea limitei de viteză.

10.5.1.3. Activarea alertelor sonore pentru camerele radar

Mașina vă poate alerta la apropierea de camerele radar.

Alertele privind camerele radar se pot afișa în afișajul pentru șofer, împreună cu un sunet.

1. Apăsați simbolul mașină  din bara inferioară și accesați **Setări**.
2. Accesați **Conduc** → **Asistență siguranță** → **Avertizare audio cameră radar**.
3. Activați sau dezactivați alertele sonore pentru camerele radar de care vă apropiați.

Notă

Disponibilitatea funcției poate diferi între regiuni.

10.5.1.4. Informații despre indicatoarele rutiere

Mașina poate identifica și afișa indicatoarele rutiere pe măsură ce treceți pe lângă ele, permițându-vă să monitorizați limita de viteză. Funcția combină detecția directă a indicatoarelor cu informațiile despre indicatoare din datele hărții.

Indicatoarele afișate în afișajul pentru șofer vin din două surse distincte: de la indicatoarele reale identificate de cameră sau din datele hărților. În funcție de situație, mașina prioritizează automat sursa care se utilizează.

Mașina poate afișa numai indicatoarele care sunt incluse în biblioteca de indicatoare rutiere.

Cum se afișează indicatoarele

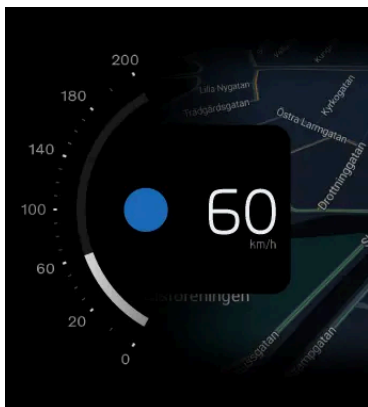

Modul în care sunt afișate simbolurile indicatoarelor rutiere poate depinde, uneori, de modul actual al afișajului pentru șofer.

Mașina poate indica simultan mai multe tipuri de indicatoare. Sunt incluse aici limita actuală de viteză și o limită de viteză ulterioară, precum și un indicator de avertizare sau un indicator rutier suplimentar, de informare.

Conținutul acestui manual reprezintă starea manualului de utilizare la momentul tipăririi și poate să nu fie valabil în totalitate la un moment ulterior. Pentru informații suplimentare, consultați pe prima pagină notele complete privind precizările legale.

Indicatoarele rutiere detectate se afișează în head-up display și lângă vitezometrul din afișajul pentru șofer.

Indicatoare rutiere afișate

Lista conține exemple de tipuri de indicatoare rutiere ce pot fi afișate în mașină.



Limită de viteză



Acces interzis



Urmează o cameră radar

Notă

Disponibilitatea simbolului

Indicatoarele rutiere disponibile pentru afișarea în mașină se pot modifica în timp și pot varia între regiuni. Selecția prezentată în manual nu include toate indicatoarele pe care le afișează afișajul mașinii.

Modelul de simbol

Stilurile indicatoarelor rutiere variază între regiuni. Stilul de simbol afișat în mașină nu va fi o potrivire exactă a stilului de simboluri ale indicatoarelor pe care le întâlniți. În cazul în care întâmpinați probleme cu interpretarea indicatoarelor afișate în ciuda informațiilor furnizate în acest manual, contactați Asistența Volvo.

Frecvența afișării indicatoarelor rutiere

Frecvența afișării indicatoarelor depinde, în mod normal, de tipul de indicator și de situația în care treceți pe lângă indicatoare suplimentare. Indicatoarele rutiere se pot afișa în următoarele moduri:

- Scurt, ca o alertă unică după ce ați trecut de un indicator rutier.
- Până când indicatorul nu se mai aplică.
- Până când treceți pe lângă un alt indicator cu o prioritate de afișare mai ridicată.

Notă

Indicatoare redundante

Este posibil ca mașina să nu reușească să identifice un indicator care indică sfârșitul unei limitări în trafic. Dacă se produce acest lucru, un simbol pentru limitarea anterioară se poate afișa în continuare în afișajul pentru șofer. Acestea vor fi înlocuite sau anulate, în cele din urmă. Între timp, conduceți respectând normele aplicabile pe carosabil.

Condiții și limitări

Important

Responsabilitatea șoferului și indicatoarele rutiere

Recunoașterea indicatoarelor rutiere a fost concepută să ajute la gestionarea informațiilor în timpul mersului. Completează practicile de condus în siguranță. Șoferul este deplin responsabil pentru păstrarea atenției, urmărirea indicatoarelor rutiere și respectarea reglementărilor locale. Nu prioritizați detecția indicatoarelor rutiere efectuată de mașină în detrimentul propriilor observații, dacă acestea se contrazic.

De ce nu se afișează toate indicatoarele

Mașina nu poate detecta și afișa fiecare indicator relevant pentru șofer.

- Sistemul nu acceptă toate indicatoarele.
- Indicatoarele pot rămâne nedetectate în anumite condiții și situații din trafic.

Condiții care afectează detecția sau identificarea indicatoarelor rutiere:

- Camera frontală a mașinii trebuie să fie curată și fără obstrucții.
- Indicatorul rutier trebuie să fie clar vizibil și corect iluminat.
- Indicatorul rutier trebuie să fie la o anumită distanță și în câmpul vizual al camerei.
- Mașina poate să nu identifice indicatoarele rutiere nealiniate, de ex., indicatoarele amplasate la o înălțime prea mare sau în unghi.
- Mașina poate să nu identifice indicatoare rutiere avariate sau uzate.

Condițiile care afectează informațiile despre indicatoare din datele hărților:

- Este necesară o conexiune la internet pentru a descărca datele hărților ce conțin informații despre indicatoarele rutiere.
- Acoperirea informațiilor despre indicatoarele rutiere din datele hărților variază între regiuni.

Notă

Pentru a vă fi furnizate în mașină informații coerente și actualizate despre indicatoarele rutiere, asigurați-vă că acceptați Termenii serviciului Google. În cazul în care aveți probleme cu funcția Recunoașterea indicatoarelor rutiere, contactați un atelier de service autorizat Volvo.

10.5.1.4.1. Activarea informațiilor despre indicatoarele rutiere

Mașina poate afișa indicatoarele rutiere și informațiile despre trafic disponibile pe afișajul pentru șofer și pe head-up display. Puteți activa Recunoașterea indicatoarelor rutiere din setări.

1. Apăsați simbolul mașină  din bara inferioară și accesați **Setări**.

2. Accesați **Conduc** → **Asistență siguranță** → **Informații indicatoare rutiere**.

3. Activați informațiile despre indicatoarele rutiere.

10.5.2. Pilot Assist

Pilot Assist combină mai multe capacități de asistență pentru a face conducerea mai confortabilă și mai puțin solicitantă. Funcția vă poate ajuta cu gestionarea vitezei și îndrumarea pentru viraje, într-o gamă largă de situații.

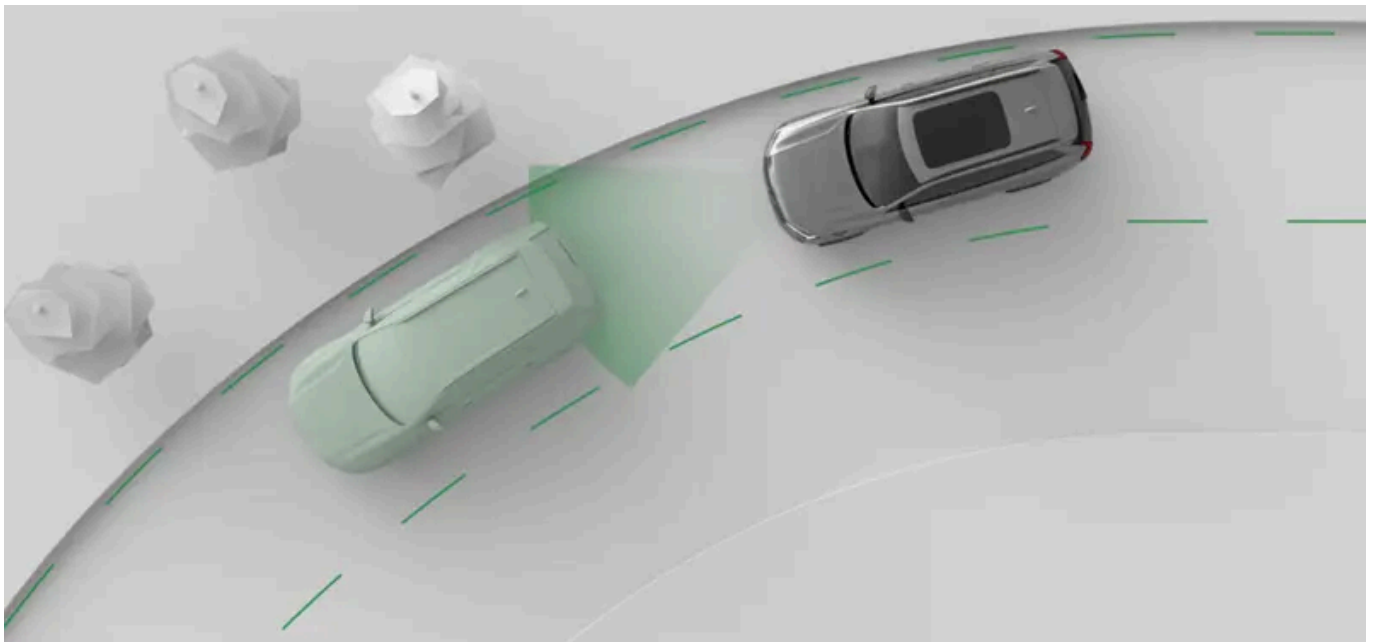

Pilot Assist oferă ghidare pentru conducerea în mod activ într-un număr de moduri. La conducerea cu Pilot Assist, selectați viteza țintă. Apoi, mașina va gestiona accelerația și frânarea pentru a respecta valoarea țintă și se va adapta la traficul din jur.

De asemenea, poate furniza asistență pentru direcție. Când este disponibilă, asistența pentru direcție ajută la poziționarea pe șosea, oferind recomandări privind deplasarea volanului.

! Important

Înainte de a utiliza Pilot Assist

Citiți întregul conținut din manual privind Pilot Assist înainte de a utiliza funcția. Pentru utilizarea în condiții de siguranță, este important să înțelegeți capacitățile și limitările funcției.

Șoferul deține controlul

La utilizarea Pilot Assist, veți continua să fiți în controlul mașinii. Este responsabilitatea dvs. de a evalua continuu performanța Pilot Assist. Atât timp cât evaluați implicarea ca fiind corectă, puteți permite funcției să vă ofere ghidare în conducere.



Sfat

Personalizarea Pilot Assist

Unele din capacitățile Pilot Assist pot fi personalizate fie din setările Pilot Assist, fie prin utilizarea butoanelor de pe volan. Acest lucru vă permite să configurați nivelul de asistență dorit.

Pilot Assist și pilotul automat adaptiv

Dacă mașina este echipată cu Pi, veți avea acces și la pilotul automat adaptiv. Pilotul automat adaptiv poate fi considerat o subfuncție a Pilot Assist, furnizând menținerea vitezei și a distanței, dar fără asistență pentru direcție. Puteți activa și comuta între funcții utilizând butoanele de pe volan. În mod normal, afișajul pentru șofer indică nivelul de suport utilizând simboluri^[1].



Important

Pilot Assist partajează multe dintre condițiile și limitările cu pilotul automat adaptiv, cu excepția celor conectate la asistența pentru direcție. Atunci când citiți manualul și înțelegeți capacitățile mașinii, considerați Pilot Assist și pilotul automat adaptiv ca fiind similare.

Gestionarea vitezei și a intervalului de timp față de vehiculele din față

La activarea Pilot Assist, vitezometrul va afișa o valoare de viteză setată. Aceasta reprezintă viteza țintă pe care Pilot Assist urmărește să o mențină. Puteți ajusta viteza țintă utilizând butoanele de pe volan.

Dacă mașina detectează faptul că un vehicul din față este fie mai lent decât mașina dvs., fie prea aproape, Pilot Assist va încetini pentru a menține o anumită distanță față de vehiculul din față. După ce șoseaua se eliberează în față, mașina va reveni la viteza țintă. Puteți modifica intervalul de timp țintă față de vehiculele din față utilizând butoanele de pe volan.

Asistența pentru direcție

Disponibilitatea asistenței active pentru direcție depinde de condițiile pe care le experimentați. De ex., în cazul în care întâlniți o bucată de șosea cu marcaje șterse, mașina va dezactiva temporar asistența pentru direcție și trebuie să manevrați mașina fără asistența Pilot Assist. Imediat ce condițiile necesare sunt îndeplinite din nou, asistența pentru direcție se reactivează

Asistența pentru direcție nu este disponibilă în timpul schimbării benzilor de rulare și se va dezactiva temporar la utilizarea semnalizatoarelor.

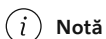

Notă

Pilot automat adaptiv

La utilizarea pilotului automat adaptiv, mașina nu va furniza asistență pentru direcție^[2].

Funcții și setări ale Pilot Assist

Acest manual include un număr de capacități și setări ale Pilot Assist, pe care vă recomandăm să le citiți.

Asistența pentru direcție La condusul cu asistența pentru direcție, direcția este ghidată activ. Acest lucru vă permite să mențineți poziția corectă pe banda de rulare.

Pilot automat adaptiv	Când pilotul automat adaptiv este activ, mașina gestionează accelerația și frânarea pentru a urmări viteza țintă setată, adaptându-se traficului din jur. Pilotul automat adaptiv poate fi considerat ca fiind Pilot Assist fără asistență pentru direcție.
Viteza țintă	Puteți modifica viteza țintă pentru Pilot Assist utilizând butoanele de pe volan.
Menținerea distanței	Puteți ajusta intervalul de timp, și astfel și distanța generală, față de vehiculele din față utilizând butoanele de comandă de pe volan.
Pilot Assist ca implicit	Vă permite să activați Pilot Assist ca funcție implicită de asistență pentru șofer. Puteți activa sau dezactiva sistemul din setări. În timpul condusului, puteți comuta între Pilot Assist și pilotul automat adaptiv utilizând butoanele de pe volan.

Stare și disponibilitate

Disponibilitatea Pilot Assist va fi indicată în afișajul pentru șofer și va depinde de condițiile actuale de condus. Puteți observa nivelul de asistență pe care Pilot Assist îl oferă în afișajul pentru șofer.

Notă

Suspendat

În unele situații, Pilot Assist poate fi suspendat temporar. Acest lucru se poate întâmpla atunci când este necesară decizia șoferului pentru a relua condusul cu Pilot Assist, de ex., după oprire. Atunci când Pilot Assist este suspendat, acest lucru este comunicat pe afișajul pentru șofer.

^[1] Avertizările și mesajele din afișaje pot diferi în funcție de funcția activă.

^[2] Capacitățile de direcție de la intervențiile de siguranță și asistența la păstrarea benzii de rulare nu sunt afectate de acest lucru.

10.5.2.1. Comunicarea și starea Pilot Assist

Aflați modul în care starea și acțiunile Pilot Assist se comunică în mașină.

Afișajul pentru șofer prezintă starea Pilot Assist utilizând elemente grafice și simboluri. De asemenea, informațiile importante pot fi afișate sub formă de notificări.

Comunicarea prin intermediul simbolurilor

Starea Pilot Assist este comunicată prin simboluri. Simbolurile pot indica nivelul de asistență pe care Pilot Assist îl furnizează momentan, în funcție de setările Pilot Assist.



Pilot Assist este activă și furnizează asistență pentru direcție.



Pilot Assist este activ, dar asistența pentru direcție este indisponibilă temporar.



Pilot Assist este activ și adaptează viteza de mers față de vehiculul din față.



Pilot Assist este suspendat.

Atunci când este activ Pilotul automat adaptiv^[1], comunicarea simbolurilor diferă ușor:



Adaptive Cruise Control este activ.



Pilotul automat adaptiv este activ și adaptează viteza de condus în funcție de un vehicul din față.

Viteza țintă se afișează în galben, deasupra vitezometrului.



Notificări și mesaje

La utilizarea Pilot Assist, notificările vor apărea în afișajul pentru șofer. Acestea conțin informații importante despre starea funcțiilor Pilot Assist, dar și instrucțiuni de urmat, de ex., păstrarea mâinilor pe volan.

^[1] o funcție secundară a Pilot Assist

10.5.2.2. Activarea Pilot Assist

Activați Pilot Assist apăsând butonul Pilot Assist de pe volan în timpul mersului. Este important să evaluați dacă condițiile actuale de condus vă permit să utilizați în siguranță Pilot Assist.

Puteți activa Pilot Assist cu sau fără asistență pentru direcție. Simbolul de activare din afișajul pentru șofer arată dacă mașina oferă sau nu asistență pentru direcție.

Selectați **Pilot Assist implicit** din setări pentru a vă asigura că funcția implicită de asistență pentru direcție este Pilot Assist cu asistență pentru direcție și nu pilotul automat adaptiv. Puteți comuta apoi între Pilot Assist și pilotul automat adaptiv utilizând butoanele de pe volan în timpul mersului.

 **Important**

Înainte de a utiliza Pilot Assist

Consultați secțiunea despre Pilot Assist din manual înainte de a o utiliza pentru prima dată. Pentru utilizarea în condiții de siguranță, este important să înțelegeți capacitățile și limitările acestuia.

Evaluarea situației

Verificați dacă starea și condițiile din trafic sunt adecvate pentru activare. Așteptați până la finalizarea unei manevre în curs, de ex., o schimbare a benzii de rulare înainte de a activa Pilot Assist.

Activarea Pilot Assist în timpul mersului



Când este în siguranță să faceți acest lucru, apăsați butonul Pilot Assist  de pe volan.

> Activarea va fi confirmată în afișajul pentru șofer.

La prima activare a Pilot Assist în timpul condusului, viteza din momentul activării devine viteza setată.

 **Sfat**

În cazul în care ați utilizat recent Pilot Assist și doriți să utilizați viteza țintă anterioară, apăsați butonul de reluare  de pe volan.

Când Pilot Assist este activ, puteți modifica viteza țintă și intervalul de timp față de vehiculele din față utilizând butoanele de pe volan.

10.5.2.3. Dezactivarea Pilot Assist

Când doriți să opriți condusul cu Pilot Assist, puteți dezactiva funcția manual. De asemenea, există situații în care Pilot Assist se dezactivează automat.

Dezactivarea și activarea Pilot Assist se face într-un mod similar. Apăsăți doar butonul Pilot Assist de pe volan. Puteți dezactiva Pilot Assist și prin frânare.

La dezactivarea Pilot Assist, toate funcțiile de asistență se vor dezactiva. Printre acestea se numără viteza și menținerea distanței, precum și asistența pentru direcție.

Dezactivarea Pilot Assist de la butonul de pe volan

- Apăsăți butonul Pilot Assist  de pe volan.
- > Dezactivarea va fi confirmată în afișajul pentru șofer.

Dezactivarea prin frânare

- Apăsăți pedala de frână.
- > Dezactivarea va fi confirmată în afișajul pentru șofer.

Notă

Dezactivare automată

Pilot Assist are câteva limitări și funcționează numai dacă sunt îndeplinite toate condițiile obligatorii. În cazul în care condițiile de condus se modifică în timpul deplasării, Pilot Assist se poate dezactiva automat.

Scenariile în care Pilot Assist se poate dezactiva automat includ, dar nu se limitează la următoarele:

- Nu conduceți în mod activ. Trebuie să fiți atent și să mențineți ambele mâini pe volan, chiar dacă conduceți cu asistența pentru direcție.
- Deschideți o portieră sau decuplați centura de siguranță.
- Schimbați treapta de viteză. Pilot Assist nu acceptă treptele N sau R.
- Lăsați semnalizatorul activat pentru o perioadă lungă de timp atunci când conduceți cu asistență pentru direcție. Acest lucru poate indica faptul că nu sunteți concentrat pe deplin.
- Creșteți viteza manual și mențineți o viteză de condus mai mare decât viteza țintă. Acest lucru indică faptul că doriți să reveniți la controlul complet manual al mașinii.
- Nu sunt îndeplinite condițiile privind camera sau radarul pentru Pilot Assist.

10.5.2.4. Pilot automat adaptiv

Pilotul automat adaptiv este o subfuncție a Pilot Assist, partajând aceleași capacități de păstrare a distanței și vitezei. Totuși, nu poate furniza asistență pentru direcție.

La utilizarea pilotului automat adaptiv, mașina va încerca să mențină viteza țintă setată, dar și distanța setată față de alte mașini. Puteți ajusta atât viteza țintă, cât și distanța generală față de mașinile din față utilizând butoanele de pe volan.

Puteți seta pilotul automat adaptiv ca fiind funcția implicită de asistență pentru șofer din setări. Acest lucru vă permite să o activați cu butonul Pilot Assist  de pe volan.

În timpul condusului puteți comuta între Pilot Assist și pilotul automat adaptiv utilizând butonul de comutare  de pe panoul de control al volanului din partea stângă.

Starea pilotului automat adaptiv poate fi comunicată utilizând următoarele două simboluri din afișajul pentru șofer:



Adaptive Cruise Control este activ.



Pilotul automat adaptiv este activ și adaptează viteza de condus în funcție de un vehicul din față.

Condiții și limitări

Deși Pilot Assist poate furniza asistență pentru direcție, pilotul automat adaptiv nu poate face acest lucru. Totuși, puteți beneficia de intervenții asupra direcției de la funcții precum menținerea benzii de rulare sau în situațiile care impun intervenții asupra direcției. Condițiile și limitările privind capacitățile de detecție, menținere a distanței și vitezei sunt partajate între Pilot Assist și pilotul automat adaptiv. Condițiile și limitările Pilot Assist privind asistența pentru direcție nu se aplică pentru pilotul automat adaptiv deoarece subfuncția nu furnizează asistență pentru direcție.

10.5.2.5. Comutarea între Pilot Assist și pilotul automat adaptiv în timpul deplasării

Puteți comuta între Pilot Assist și pilotul automat adaptiv în timpul mersului.

La comutarea între Pilot Assist și pilotul automat adaptiv, activați sau dezactivați asistența pentru direcție. Deși pilotul automat adaptiv este considerat a fi o subfuncție a Pilot Assist, diferența principală este faptul că Pilot Assist poate furniza asistență pentru direcție, iar pilotul automat adaptiv nu poate face acest lucru. Prin urmare, comutarea între funcții poate fi considerată ca activând sau dezactivând asistența pentru direcție a Pilot Assist.

! Important

Deși condițiile și limitările sunt similare între Pilot Assist și pilotul automat adaptiv, este important să cunoașteți diferențele. Asigurați-vă că înțelegeți modul în care comutarea între funcțiile de asistență pentru șofer afectează condusul și comportamentul mașinii.

1.



Apăsați butonul de comutare ► de pe volan.

> Nivelul selectat de asistență este afișat în ecranul pentru șofer.

10.5.2.6. Modificarea vitezei țintă pentru Pilot Assist

Pilot Assist poate accepta menținerea unei viteze țintă setate. Puteți ajusta viteza țintă utilizând butoanele de pe volan.

Atunci când conduceți cu Pilot Assist activă, puteți selecta o viteză țintă. Apoi, mașina va gestiona accelerația și frânarea pentru a respecta valoarea țintă și se va adapta la traficul din jur.

Puteți ajusta viteza țintă apăsând butoanele de reglare a vitezei din panoul de control din stânga volanului.

O singură apăsare Reglează viteza țintă cu 5 unități la o singură apăsare.



Apăsare lungă Reglează viteza țintă constant cu o unitate prin apăsarea lungă a butonului.

Când modificați cu 5 unități la un moment dat, viteza țintă va afișa în mod implicit intervale de viteză în multipli de cinci, de ex., 25, 30 și 35.

1.



Modificați viteza țintă utilizând butoanele de pe volan.

- Apăsăți butonul de mărire a vitezei  pentru a mări viteza țintă.
 - Apăsăți butonul de reducere a vitezei  pentru a reduce viteza țintă.
- > Noua viteză țintă va fi afișată în galben deasupra vitezometrului.

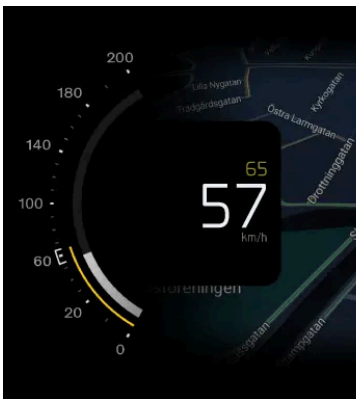

10.5.2.7. Ajustarea intervalului de timp față de vehiculele din față

Pilot Assist vă poate furniza asistență la menținerea unui interval de timp setat față de vehiculele din față. Puteți ajusta intervalul de timp, și astfel și distanța generală, față de vehiculele din față utilizând butoanele de comandă de pe volan.

Atunci când conduceți utilizând Pilot Assist activ, mașina va adapta viteza de deplasare la cea a celorlalte vehicule. Puteți ajusta intervalul de timp, și astfel și distanța generală, față de vehiculele din față utilizând butoanele de comandă de pe volan. Mașina gestionează apoi accelerația și frânarea pentru a menține acel interval de timp.

Ajustați intervalul de timp apăsând butoanele de ajustare a intervalului de timp de la panoul de control din stânga volanului.

- ▬ Scade intervalul de timp țintă față de vehiculele din față.

Conținutul acestui manual reprezintă starea manualului de utilizare la momentul tipăririi și poate să nu fie valabil în totalitate la un moment ulterior. Pentru informații suplimentare, consultați pe prima pagină notele complete privind precizările legale.

 Crește intervalul de timp țintă față de vehiculele din față.

Intervalul de timp selectat este afișat în indicatorul pentru intervalul de timp din afișajul pentru șofer. Indicatorul pentru intervalul de timp este inclus în simbolul pentru asistența la condus și diferă în funcție de nivelul actual de asistență.



Linile orizontale galbene reprezintă indicatorul pentru intervalul de timp.

La ajustarea intervalului de timp față de vehiculele din față, numărul de linii va crește sau va scădea în funcție de ajustarea pe care o efectuați. Mai multe linii indică un interval de timp mai lung și o distanță generală mai mare menținute față de vehiculele din față, iar un număr mai redus de linii indică opusul.

Important



Modificarea setărilor de asistență pentru șofer

Asigurați-vă că înțelegeți modul în care modificarea setărilor mașinii afectează comportamentul acesteia. Este important mai ales atunci când este vorba de funcții care afectează nivelul de asistență pe care mașina îl poate furniza.

1.



Ajustați intervalul de timp față de vehiculele din față utilizând butoanele de pe volan.

- Apăsați butonul de scădere a intervalului de timp  pentru a scădea distanța generală față de vehiculele din față.
 - Apăsați butonul de mărire a intervalului de timp  pentru a mări distanța generală față de vehiculele din față.
- > Intervalul de timp țintă nou este afișat în indicatorul pentru intervalul de timp din afișajul pentru șofer.

Notă

Vitezele de rulare mai mari pot determina o distanță generală mai mare față de un vehicul din față decât la viteze mai mici, chiar dacă intervalul de timp țintă este același. Acest lucru se întâmplă deoarece distanța calculată devine mai mare pentru intervalul de timp dat.

10.5.2.8. Selectarea Pilot Assist ca funcție implicită de asistență pentru șofer

Puteți selecta Pilot Assist ca funcția implicită de asistență pentru șofer.

1. Apăsați simbolul mașină  din bara inferioară și accesați **Setări**.
2. Accesați **Conduc** → **Pilot Assist** → **Pilot Assist implicit**.
3. Selectați Pilot Assist ca funcție implicită.

Sfat

După selectarea Pilot Assist ca funcție implicită de asistență pentru șofer, o puteți activa de la butonul Pilot Assist  de pe volan în timpul mersului.

10.5.2.9. Condiții și limitări ale Pilot Assist

Pentru a utiliza în siguranță Pilot Assist, este important să cunoașteți limitările acestei funcții. Deși este o funcție avansată, există condiții și situații pe care nu le poate gestiona.

Responsabilitatea șoferului la utilizarea Pilot Assist

O limitare principală a Pilot Assist este nevoia de conștiență și privește responsabilitatea șoferului. La utilizarea funcției, aveți obligația de a conduce mașina în mod activ și atent. Sunteți responsabil pentru toate deciziile luate, acțiunile și răspunsurile, ca parte a condusului.

Pilot Assist nu cunoaște intențiile dvs. și nici cele ale altor șoferi. Funcția nu poate prezice sau identifica situații potențial periculoase, pe care un șofer atent le-ar putea. Este responsabilitatea dvs. de a evalua continuu performanța Pilot Assist și de a acționa, dacă este cazul. Atât timp cât evaluați implicarea ca fiind corectă, puteți permite funcției să vă ofere ghidare în conduc.

Notă

Condiții și limitări ale Adaptive Cruise Control

Condițiile și limitările privind capacitățile de detecție, menținere a distanței și vitezei sunt partajate între Pilot Assist și pilotul automat adaptiv. Condițiile și limitările Pilot Assist privind asistența pentru direcție nu se aplică pentru pilotul automat adaptiv deoarece subfuncția nu furnizează asistență pentru direcție.

Important

Condiții de condus

Evaluarea performanței Pilot Assist impune luarea în considerare a tuturor condițiilor de mers, trafic, meteo sau privind carosabilul. De ex., în cazul unei vizibilități reduse, va fi necesar să creșteți distanța față de vehiculele din față, în comparație cu distanța păstrată de Pilot Assist. Același lucru se aplică la menținerea unei viteze sigure pentru condițiile de carosabil și trafic actuale.

Confortul îmbunătățit

Utilizat corect, Pilot Assist poate reduce efortul la condus. În unele cazuri, poate compensa pentru erorile șoferului, de ex., de greșelile determinate de distragerea atenției. Acest beneficiu potențial completează practicile de condus în siguranță. Aceasta nu reduce și nu înlocuiește necesitatea ca șoferul să își păstreze atenția și concentrarea asupra conducerii în siguranță a mașinii.

Pregătirea șoferului

Utilizând funcțiile de păstrare a vitezei și distanței poate duce la perioade lungi în care nu utilizați pedalele. Cu toate acestea, trebuie să fiți pregătit pentru a frâna sau accelera manual, dacă este cazul. Evitați modificarea posturii în timpul condusului în moduri care vă pot întârzia durata de răspuns.

Ochii la șosea

În calitate de șofer, trebuie să rămâneți în continuare atent atunci când utilizați Pilot Assist. Acest lucru presupune monitorizarea zonelor și a traficului din jur, ca și când ați conduce fără asistență.

Mâinile pe volan

Pilot Assist vă poate ghida direcția, dar aveți obligația de a păstra mâinile pe volan, în același mod în care conduceți fără funcțiile de asistență. Atât timp cât considerați că direcția oferită de funcție este corectă, puteți permite Pilot Assist să ghideze direcția.

Oprirea de urgență cu Pilot Assist

Mașina poate iniția o oprire controlată dacă șoferul nu răspunde la solicitările de condus activ al mașinii și nu păstrează mâinile pe volan. În timpul manevrei de oprire, mașina utilizează toate informațiile pe care le colectează în mod continuu cu privire la mediul din jur pentru a efectua o oprire controlată pe banda de rulare a șoselei pe care vă aflați. De asemenea, activează luminile de avarie pentru a avertiza pe ceilalți șoferi.

Puteți ignora manevra de oprire prin acțiuni active de virare, frânare sau accelerare. Acest lucru indică faptul că sunteți din nou atent și vigilent pentru a continua călătoria.

Gama de viteză pentru Pilot Assist

Pilot Assist este disponibilă la diferite viteze, în funcție de contextul activării și de utilizare.

- La utilizarea Pilot Assist, puteți seta viteze țintă cuprinse între 30-180 km/h (20-110 mph).
- Asistența pentru direcție nu este disponibilă la viteze mai mari de 140 km/h (87 mph).
- Pilot Assist se poate activa la viteze de peste 15 km/h (9 mph), dar va încerca să accelereze până la viteza minimă setată.
- Atunci când urmați un alt vehicul, Pilot Assist poate rămâne activ la viteze de sub 15 km/h (9 mph).
 - În situațiile în care conduceți încet în spatele altor vehicule, de ex., într-o coadă în trafic, veți putea utiliza Pilot Assist chiar dacă conduceți la viteze sub 15 km/h (9 mph). Acest lucru implică prezența unui vehicul în față, cu a cărui viteză să se potrivească.^[1]

Conținutul acestui manual reprezintă starea manualului de utilizare la momentul tipăririi și poate să nu fie valabil în totalitate la un moment ulterior. Pentru informații suplimentare, consultați pe prima pagină notele complete privind precizările legale.

Activare și disponibilitate

Pentru a activa Pilot Assist, mai multe condiții trebuie îndeplinite. Acestea pot privi condițiile actuale de trafic și carosabil sau starea sistemului mașinii. Unele privesc mașina, care este pregătită pentru condus, de ex., șoferul are centura de siguranță cuplată, mâinile sunt pe volan^[2] și toate portierele sunt închise. Altele privesc situația actuală de condus, de ex., condusul la o viteză din intervalul de viteză pentru Pilot Assist. În cazul în care activarea este obstrucționată, motivele specifice sunt comunicate, de obicei, pe afișajul pentru șofer.

Urmărirea vehiculelor din față

Una dintre capacitățile Pilot Assist este de a adapta viteza mașinii la cea a unui vehicul din față și de a păstra o anumită distanță față de acesta. Comportamentul și capacitatea Pilot Assist de a urmări traficul din față depinde de mai mulți factori, de ex., viteza mașinii dvs. și viteza mașinii din față.

Vehiculele foarte lente sau staționare din față pot face ca Pilot Assist să se comporte diferit, în funcție de situația și de viteza mașinii dvs.:

- În cazul în care Pilot Assist urmează un vehicul care se oprește, Pilot Assist încetinește mașina dvs. până la oprirea în spatele celui alt vehicul.
- În cazul în care conduceți cu o viteză **sub** 70 km/h (44 mph), un vehicul oprit detectat în față va determina Pilot Assist să încetinească mașina până la oprirea în spatele celui alt vehicul.
- Cu toate acestea, la condusul la o viteză de **peste** 70 km/h (44 mph), un vehicul oprit în fața mașinii dvs. nu va fi considerat ca vehicul de urmat. Pilot Assist nu va încetini mașina dvs. și va încerca să mențină viteza țintă setată.



Vehicule lente sau oprite în față

Un vehicul oprit pe banda dvs. de rulare constituie un risc de coliziune, care necesită o acțiune din partea dvs., fie de frânare, fie de virare.^[3]

- La viteze de sub 5 km/h (3 mph), Pilot Assist se poate suspenda atunci când urmărește un alt vehicul:
 - În cazul unei nesiguranțe dacă ceea ce se detectează în față este un vehicul oprit sau un alt obiect^[4].
 - În cazul în care vehiculul din față virează și părăsește calea de rulare.

Starea și sistemele mașinii

Pilot Assist se bazează pe detecția precisă și pe identificarea condițiilor de carosabil și de trafic din jur. Adică, utilizează informații de la camere, radare și alți senzori. Sistemul de detecție nu poate gestiona toate condițiile de condus, trafic, meteo sau de carosabil. Citiți secțiunile distincte din manual cu privire la tipurile de detecție, modul în care funcționează și limitările acestora pentru a înțelege mai bine cum performanța Pilot Assist poate fi afectată.

Mai multe din funcțiile Pilot Assist depind de alte sisteme din mașină.

- Pentru a adapta viteza la vehiculele din față, mașina utilizează o combinație de detecție prin cameră și radar. Prin urmare, condițiile și limitările acestor sisteme pot afecta disponibilitatea și performanța funcției.
- Asistența pentru direcție este disponibilă numai când mașina poate identifica propria poziție pe șosea, prin detectarea de către cameră a marcajelor benzii de rulare.
 - Acest lucru impune ca șoseaua să respecte anumite standarde.

- Condițiile și limitările detecției camerei mașinii pot afecta disponibilitatea și performanța asistenței pentru direcție.

Important

Erori ale mașinii

Anumite erori ale mașinii pot afecta disponibilitatea funcțiilor de asistență pentru șofer. În cazul în care Pilot Assist nu este disponibilă, verificați ecranul cu starea mașinii pentru probleme indicate.

Modificări ale mașinii

Modificările, reparațiile și montarea de accesorii pot afecta negativ sau limita funcțiile de asistență pentru șofer. Manualul include o secțiune distinctă cu informații pe această temă.

Alte condiții și limitări

- Pilot Assist a fost conceput, în special, pentru a fi utilizat la conducerea pe suprafețe de carosabil fără denivelări. Funcția poate întâmpina dificultăți la menținerea unei distanțe corecte față de vehiculele din față la coborârea unor pante abrupte.
- Pilot Assist cu asistență pentru direcție nu este disponibil atunci când conduceți cu o remorcă. Sarcinile grele sau neuniforme pot afecta, de asemenea, capacitățile și performanțele sistemului de asistență pentru direcție Pilot Assist.
- Performanțele și capacitățile Pilotului automat adaptiv pot fi afectate și atunci când conduceți cu o remorcă sau cu încărcături grele.

[1] Cea mai redusă viteză țintă pentru Pilot Assist este de 30 km/h (20 mph), chiar dacă, la activare, viteza mașinii este inferioară acestei valori.

[2] Uneori, purtarea mănușilor poate interfera cu senzorii de detecție a mâinilor pe volan.

[3] Mașina poate emite un avertisment privind riscul de coliziune și efectua o intervenție de siguranță în cazul în care nu reacționați la timp. Acest lucru se poate produce independent de capacitățile Pilot Assist.

[4] Astfel de obstacole au fost concepute pentru a încuraja condusul la viteze reduse.

10.6. Asistența la parcare

Mașina are mai multe funcții care vă pot ajuta la parcare, de ex., ghidarea prin intermediul ecranului camerei și al senzorilor. Familiarizați-vă cu modul în care puteți utiliza diferite tipuri de asistență.

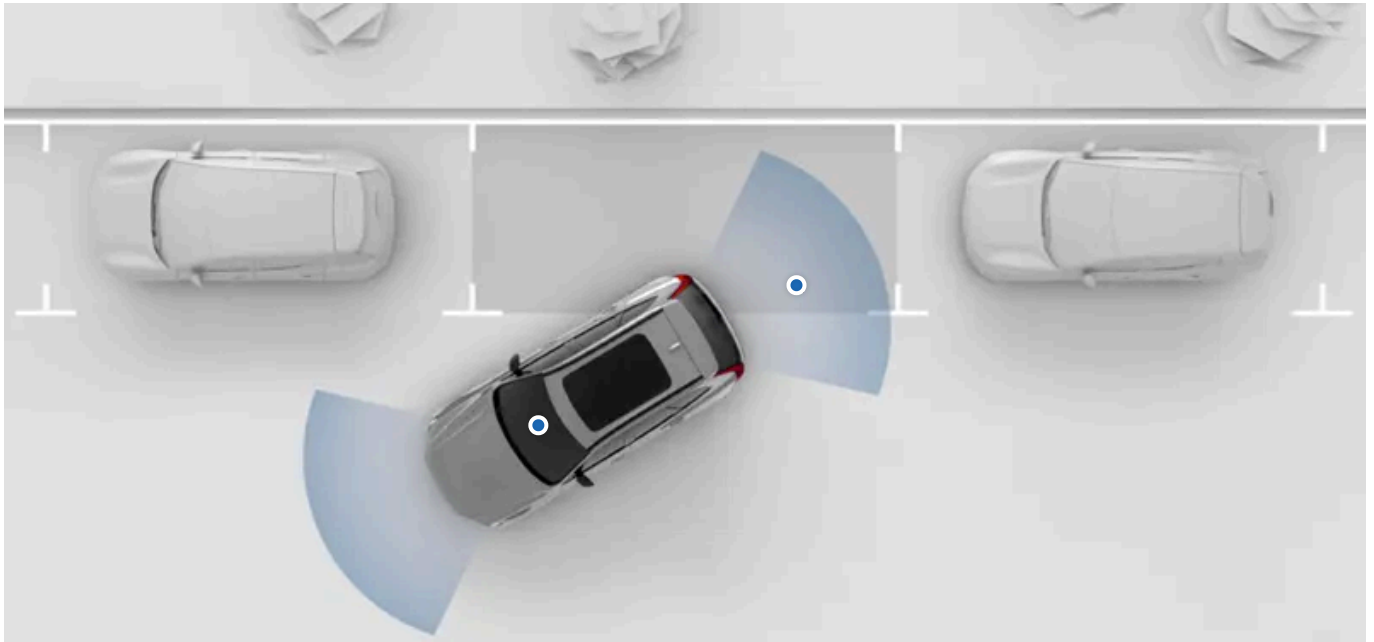

Funcțiile de asistență la parcare ale mașinii sunt disponibile din ecranul de parcare din afișajul central. În cele mai multe cazuri, ecranul de parcare se deschide automat la nevoie, dar îl puteți accesa și dvs.

Următoarele funcții de asistență la parcare ale mașinii sunt disponibile din ecranul de parcare:

Detecția distanței și a obstacolelor	Mașina detectează zonele din jur utilizând o multitudine de senzori diferiți. Utilizează aceste informații pentru a vă ghida sonor, prin elemente grafice și avertizări atunci când vă deplasați la viteze reduse.
Ecrane cameră de parcare	Mașina vă prezintă zonele din jur utilizând camerele amplasate în jurul mașini.
Frânarea automată în marșarier^[1]	Mașina poate frâna automat pentru a preveni o coliziune la deplasarea în marșarier. Acest lucru se poate întâmpla în cazul în care sistemul detectează un obstacol sau trafic intersectat în spatele mașinii.

! Important

Cunoștințe obligatorii și responsabilitatea șoferului

Funcțiile de asistență la parcare au fost concepute pentru a face condusul mai confortabil și mai sigur, dar aceste nu reduc nevoia sau responsabilitatea șoferului de a utiliza mașina într-un mod cât mai sigur. Citiți toate informațiile conexe despre o anumită funcție înainte de a o utiliza. Secțiunea care acoperă responsabilitatea șoferului este o lectură obligatorie pentru a înțelege capacitățile și limitările funcțiilor de conducere asistată ale mașinii.

În cazul în care aveți neclarități sau aveți întrebări suplimentare, nu ezitați să contactați asistența Volvo.

^[1] Frânare automată în marșarier (RAB)

10.6.1. Ecranul Parcare

Ecranul de parcare conține informațiile de la cameră și de la senzorii de parcare pentru a optimiza vigilența privind împrejurimile mașinii. Acest lucru poate fi util la manevrarea la viteze mici, de ex., la parcare.



Ecranul de parcare poate afișa două vizualizări simultan. Imaginea prezintă un exemplu de selectare a ecranului camerei spate, afișat în jumătatea inferioară a afișajului central. Jumătatea superioară a afișajului prezintă o vedere a zonelor din jurul mașinii.

Ecranul Parcare conține următoarele funcții:

- Vizualizări multiple cameră** Selectarea unei vizualizări a camerei vă permite să observați zonele din jurul mașinii într-o anumită direcție. Astfel, veți beneficia de o vedere detaliată a direcției selectate.
- Ecranul camerei la 360** Puteți beneficia de o imagine a mașinii în zonele din jurul acesteia utilizând vizualizarea camerei la 360, care furnizează și ghidare vizuală și detecție a obstacolelor.
- Informații despre senzorii de parcare** Senzorii de parcare ai mașinii vă pot oferi informații despre zonele apropiate din jurul mașinii. Puteți beneficia de alerte vizuale și sonore în cazul în care vă apropiați prea mult de un obstacol.
- Linii pentru parcare asistată** Vizualizările distincte ale camerelor pot afișa linii, care vă indică calea estimată. Acestea se ajustează în funcție de mișcările volanului.

Puteți activa sau dezactiva frânarea automată în marșarier și alertele sonore de la senzorii de parcare din ecranul de parcare.

Accesarea ecranului Parcare

În cele mai multe cazuri, ecranul Parcare se deschide automat atunci când aveți nevoie. De asemenea, o puteți accesa prin deschiderea aplicației Cameră din bara contextuală.







Când ecranul Parcare este deschis, puteți ajusta unele din setările parcării asistate apăsând simbolul de setări  din colțul din dreapta sus al ecranului de parcare.

Ecranul Parcare se închide automat când mașina este condusă la o anumită viteză. După parcare, ecranul Parcare se închide când opriți mașina.

Imaginile camerelor video

Există mai multe ecrane ale camerei dintre care puteți selecta din ecranul Parcare:

Conținutul acestui manual reprezintă starea manualului de utilizare la momentul tipării și poate să nu fie valabil în totalitate la un moment ulterior. Pentru informații suplimentare, consultați pe prima pagină notele complete privind precizările legale.

-  Față O cameră în fața mașinii asigură vederea în față.
-  Laterale Camerele de pe oglinzile laterale pot furniza imagini de la camerele laterale din stânga sau din dreapta.
-  360 Deschide în ecran complet vizualizarea la 360. Mașina combină vizualizările camerelor frontale, spate și laterale pentru a afișa mașina în jurul său.
-  Spate O cameră în spatele mașinii asigură vederea retrovizoare.

La utilizarea vizualizărilor din față, laterale sau spate ale camerelor, ecranul Parcare poate afișa simultan o imagine a mașinii cu zonele din jur. Modul de prezentare în afișaj se modifică în funcție de selectarea vizualizării camerelor.

Detecția obstacolelor și a distanței

Ecranul Parcare poate furniza alerte vizuale și sonore în cazul în care mașina detectează obstacole în imediata apropiere.

Aceste alerte se modifică dacă depășiți oprirea recomandată. Culoarea indicației vizuale se modifică către roșu, iar sunetul se modifică atunci când vă apropiați de obstacol.

Important

Responsabilitatea șoferului

Detecția obstacolelor și a distanței completează practicile de condus în siguranță. Nu reduce necesitatea sau responsabilitatea șoferului de a conduce mașina cât mai în siguranță posibil.

Șoferul este întotdeauna responsabil pentru atenția acordată mediului din jurul mașinii și pentru a garanta siguranța manevrării mașinii.

Limitele detecției

Capacitățile mașinii de detecție a distanței și a obstacolelor au limitări. Citiți secțiunea separată care acoperă detectarea mediului din jurul mașinii și a traficului înainte de a utiliza funcții care se bazează pe aceste capacități.

Erori la parcare asistată

Dacă mașina detectează o eroare la sistemul de parcare asistată, se va afișa un mesaj în afișajul pentru șofer, în afișajul central sau în ambele. Defecțiunile camerelor se comunică și prin mesaje sau simboluri în ecranul Parcare.

Dacă nu puteți remedia problema, contactați un atelier Volvo autorizat.

Notă

Calibrarea camerei

După repararea camerelor de parcare ale mașinii, acestea pot avea nevoie de un interval de timp pentru a se recalibra. Acest lucru poate face ca unele funcții, de ex., ecranul Parcare, să nu fie disponibile pentru o scurtă perioadă de timp după o intervenție de service.

10.6.1.1. Dezactivarea alertelor sonore la parcare asistată

Alertele sonore de la senzorii de parcare pot fi dezactivate temporar din ecranul de parcare,

Prin dezactivarea alertelor sonore de la sistemul de parcare asistată, veți opri și alertele sonore emise de mașină atunci când sunteți prea aproape de un obstacol atunci când conduceți la o viteză mică sau în marșarier. Dezactivarea acestor alerte sonore este doar temporară. În mod implicit, funcția se va activa între ciclurile de condus.

 **Important**

Modificarea setărilor de asistență pentru șofer

Asigurați-vă că înțelegeți modul în care modificarea setărilor mașinii afectează comportamentul acesteia. Este important mai ales atunci când este vorba de funcții care afectează nivelul de asistență pe care mașina îl poate furniza.

1. În ecranul de parcare, apăsați butonul pentru senzorii de parcare.



- > Alerte sonore de la parcare asistată sunt dezactivate temporar.

11. Scenarii și recomandări pentru condus

Situațiile cu care vă confrunțați afectează, uneori, modul în care puteți și în care trebuie să conduceți mașina. Cunoașterea capacităților mașinii și a modului în care vă puteți adapta diverselor situații poate avea un impact semnificativ asupra rezultatului. Beneficiile sunt diverse: de la evitarea pericolelor imediate și până la obținerea unui nivel maxim de performanță a mașinii.



Această secțiune a manualului include scenarii specifice de condus. Sunt incluse aici deplasarea prin apă și condusul pe carosabil cu gheață. Parcurgerea secțiunii vă oferă o idee destul de bună referitoare la funcțiile și practicile ce vă pot susține în cursul situațiilor solicitante.

11.1. Condiții de climat rece

Condusul în condiții de climat rece poate fi înșelător. Acest lucru impune pregătiri diferite și un mod diferit de condus decât în climatul mai cald.

La condusul în condiții cu temperaturi scăzute, se vor lua în considerare mai multe aspecte. De la consumul de energie și starea de încărcare a bateriei la un climat confortabil și diferite aspecte de siguranță. Familiarizați-vă cu ce presupune acest mod de condus, precum și cu legile și regulamentele aplicabile.

Vizibilitatea

În condiții de vreme rece, gheața și condensul pot obstrucționa vizibilitatea. Pentru a preveni acest lucru, mașina este echipată cu degivratoare, lunetă și oglinzi laterale încălzite.

 **Avertizare**

Curățarea parbrizului cu o racletă

Zona parbrizului din fața camerelor frontale are propriul element de încălzire pentru degivrarea și îndepărtarea acumulării de zăpadă sau de gheață. Nu utilizați o racletă de gheață pe această zonă deoarece puteți zgâria suprafața de sticlă. Zgârieturile sau deteriorarea sticlei poate interfera cu sau limita capacitățile de detecție ale camerei.

Întreținere

 **Notă**

Presiunea în anvelope

Pe măsură ce temperatura scade, presiunea în anvelope scade. Nu uitați să verificați periodic presiunea în anvelope și să o ajustați după cum este necesar.

 **Important**

Curățarea zonei din fața radarelor

În cazul în care găsiți praf, zăpadă sau gheață sau dacă mașina indică faptul că un radar este blocat, remediați problema cât mai rapid. Curățați și îndepărtați mizeria de pe o suprafață mare în jurul radarelor pentru a asigura câmpul vizual complet.

11.1.1. Recomandări privind conducerea mașinii pe timp de iarnă

Există câteva aspecte de reținut atunci când conduceți pe zăpadă și pe gheață. Iată câteva sfaturi și recomandări privind conducerea în siguranță a mașinii și pentru o eficacitate îmbunătățită a sistemelor mașinii.

Pregătirile pentru conducerea mașinii în condiții de iarnă

- Utilizați lichid de spălat cu antigel pentru a evita formarea gheții în rezervorul de lichid de spălat.
- Verificați dacă lamelele ștergătoarelor nu sunt înghețate într-o anumită poziție.
- Utilizați lichid de răcire a motorului care conține 50% glicol. Acesta protejează motorul împotriva înghețului până la circa -35 °C (-31 °F). Pentru a evita riscurile asupra sănătății, nu amestecați tipuri diferite de glicol.
- Pentru a preveni formarea condensului, mențineți rezervorul de combustibil umplut.
- Utilizați doar ulei de motor de calitate recomandată. Uleiurile mai subțiri facilitează pornirea mașinii pe vreme rece și reduce consumul de combustibil când motorul este rece.
- Volvo recomandă utilizarea anvelopelor de iarnă atunci când există pericolul de formare de zăpadă și gheață.

Notă

În anumite regiuni, anvelopele de iarnă sunt obligatorii prin lege. Totuși, rețineți că nu toate țările permit utilizarea anvelopelor cu nituri.

Recomandări pentru conducerea mașinii în condiții de iarnă

Carosabilul cu zăpadă și gheață impune un stil de condus diferit față de cel pe carosabil uscat. Există o serie de măsuri de precauție care vă vor ajuta să conduceți mașina într-o manieră mai sigură. De exemplu:

- Curățați complet mașina de zăpadă înainte de a începe să conduceți, atât pentru siguranța dvs., cât și pentru cea a celorlalți participanți la trafic. Acordați atenție specială zonelor cu senzori, acoperișului și capotei.
- Evitați orice mișcări bruște ale volanului, accelerarea intensă sau frânarea puternică, deoarece toate acestea pot duce la pierderea aderenței mașinii.
- Păstrați o distanță sigură față de mașina din fața dvs., deoarece, cel mai probabil, veți avea nevoie de o distanță de frânare mai mare.
- Rețineți că și dacă soarele topește zăpada și gheața, carosabilul poate fi alunecos.
- Chiar dacă șoselele nu sunt înghețate, podurile pot fi în continuare periculoase.
- Zăpada și gheața s-ar putea acumula pe interiorul apărătorilor de noroi, ceea ce poate afecta virarea mașinii. Verificați cu regularitate și curățați zăpada, gheața sau reziduurile.
- Capacitatea de frânare ar putea fi afectată negativ în cazul strângerii de zăpadă și gheață în sistemul de frânare. Verificați periodic dacă frânele funcționează corespunzător. Totuși, faceți acest lucru într-un mod sigur și atent.
- Uneori, utilizarea lanțurilor de zăpadă poate fi o idee bună. Cu toate acestea, citiți instrucțiunile privind modul de utilizare sigură și eficientă a lanțurilor.

Avertizare

Evitați să parcați în pante pe timp de iarnă. Roțile pot pierde tracțiunea, chiar dacă frâna de parcare este acționată. Sunteți mereu responsabil pentru parcare în siguranță.

Sfat

Este o idee bună să exersați conducerea pe suprafețe alunecoase în condiții controlate, pentru a afla cum reacționează mașina. Dacă puteți avea acces, vizitați o pistă de drift.

11.2. Recomandări privind traversarea unei ape

Atunci când conduceți prin apă există limitări importante ce trebuie avute în vedere privind adâncimea apei și viteza de deplasare.

Important

Evitarea traversării unei ape

Volvo recomandă ca traversarea unei ape să se facă cu mare precauție și, dacă este posibil, să fie evitată. Evaluarea cu precizie a adâncimii apei și forța curentului poate fi dificilă. Șoferul este responsabil întotdeauna pentru conducerea în siguranță a mașinii și pentru respectarea tuturor regulilor de circulație aplicabile.

Fără acoperirea garanției

Orice deteriorare determinată de inundare nu este acoperită de garanție.

Dacă motorul calează

Nu încercați să reporniți motorul în cazul în care acestea calează în timpul traversării unei ape. Remorcați mașina la un atelier^[1].

- Dacă este posibil, aflați cât de adâncă este apa înainte de a începe traversarea acesteia cu mașina. Încercați să traversați apa doar dacă aveți încredere că este suficient de puțin adâncă pentru o parcurgere în siguranță a acesteia.
- Pentru a crește garda la sol a mașinii, activați din setări **Off-road**.
- Cel mai adânc nivel al apei la traversarea acesteia este de până la 40 cm (15 in).
- Reduceți viteza până la cea de mers pe jos.
- Evitați traversarea unei ape cu curenți puternici, mai ales dacă apa este atât de adâncă, încât să riscați inundarea mașinii.
- Traficul din sens invers poate provoca valuri ce pot crește nivelul până la care ajunge apa.
- Dacă este posibil, evitați să opriți mașina cât timp aceasta se află în apă. Continuați cu grijă să conduceți mașina spre înainte sau în marșarier pentru a ieși din apă.
- Evitați să conduceți prin ape sărate deoarece acestea provoacă coroziune.

Avertizare

Frânele ude

Dacă discurile de frână sunt ude, distanța de oprire a mașinii este mai mare. Conducerea mașinii prin apă expune discurile de frână la apă și, posibil, la noroi și alte sedimente. După traversarea unei ape, efectuați în siguranță o manevră de frânare bruscă pentru a îndepărta noroiul și apa de pe frâne. Prin acționarea discurilor de frână în timpul mersului, acestea se încălzesc și se usucă.

^[1] Volvo vă recomandă un atelier autorizat Volvo.

11.3. Pregătiri pentru o călătorie lungă

Există o serie de lucruri pe care este bine să le verificați înainte de a pleca într-o călătorie lungă.

- Verificați dacă frânele funcționează conform specificațiilor.

- Verificați adâncimea profilului și presiunea în anvelope. Dacă există posibilitatea să vă deplasați pe drumuri cu zăpadă sau cu gheață, montați la mașină anvelope de iarnă.
 - Verificați dacă ștergătoarele sunt în bună stare; dacă este necesar, schimbați-le.
 - Completați cu lichid de spălat parbrizul.
 - Verificați dacă există lichide care se scurg din mașină.
 - Verificați dacă motorul funcționează corect și consumul de combustibil este normal.
 - Verificați dacă bateria de 12 V este suficient de încărcată.
 - Asigurați-vă că echipamentul util se află la locul său, cum ar fi setul de reparare a penelor, setul de prim ajutor, triunghiul reflectorizant și vesta reflectorizantă.
 - În cazul în care planificați să vizitați o regiune care utilizează alte unități de măsură, de ex., mile sau kilometri/oră, modificați setările privind unitățile de măsură din mașină.
 - În cazul în care conduceți într-o regiune cu o legislație rutieră diferită, asigurați-vă că mașina este echipată conform legii și documentați-vă pentru a putea afla ce norme rutiere sunt diferite față de ce cunoașteți.
 - Zonele îndepărtate pot avea o conexiune proastă la internet sau aceasta poate să nu existe. În cazul în care planificați să conduceți în aceste zone, descărcați hărțile necesare în aplicația de navigație pentru a le putea utiliza când mașina este offline.
-

12. Depozitarea, remorcarea și tractarea

Mașina a fost proiectată să transporte persoane precum și bagaje și alte tipuri de încărcături. Documentați-vă asupra capacităților de depozitare și de tractare.



Habitaclul și portbagajul mașinii dvs. au mai multe zone pentru depozitarea în siguranță a obiectelor de diferite forme și dimensiuni.

Portbagajul poate fi extins pentru a crea mai mult spațiu pentru încărcături mai mari.

De asemenea, puteți utiliza acoperișul pentru a transporta încărcături grele și, cu o bară de remorcare, puteți atășa o remorcă.

Avertizare

Este important să depozitați în mod corespunzător obiectele, chiar și pe cele de mici dimensiuni. Obiectele care nu sunt asigurate pot fi periculoase în cazul frânării bruște sau al coliziunii.

Adăugarea de mărfuri în mașină modifică greutatea mașinii și caracteristicile de control în timpul condusului. Consultați normele și recomandările privind masele admise ale mașinii.

Înainte de tractarea unei remorci, verificați dacă toți conectorii și elementele de siguranță sunt fixate. De asemenea, asigurați-vă că respectați reglementările locale privind remorcarea.

Important

Încărcăturile grele și de mari dimensiuni de pe acoperiș pot interfera cu senzorii mașinii.

12.1. Depozitarea în habitaclu

Conținutul acestui manual reprezintă starea manualului de utilizare la momentul tipăririi și poate să nu fie valabil în totalitate la un moment ulterior. Pentru informații suplimentare, consultați pe prima pagină notele complete privind precizările legale.

Aflați locațiile de depozitare din habitacul.



- ① Compartimente de depozitare din panourile portierelor
- ② Buzunarele din spătarele scaunelor față
- ③ Consola tunel
- ④ Torpedoul

Există și alte funcții mici ce pot fi utile pentru depozitarea unor obiecte specifice:

- Depliați spătarul scaunului central pentru a avea acces la suportul pentru pahare.

12.1.1. Torpedoul

Puteți depozita în torpedou obiectele de care nu aveți nevoie imediat.

În cazul unei frânări bruște sau al unei coliziuni, articolele nefixate pot fi periculoase. Torpedoul este util pentru depozitarea de articole de mici dimensiuni în siguranță și asigurate.

Torpedoul este amplasat în tabloul de bord, în fața scaunului pasagerului.

12.2. Spațiul portbagajului și depozitarea

Portbagajul poate fi configurat pentru ca în acesta să intre încărcături de diferite forme și dimensiuni.

Puteți adapta portbagajul în diferite moduri și îl puteți extinde pentru a crea un spațiu de încărcare mai mare. Acest lucru poate fi util pentru depozitarea obiectelor mai mari.



- ① Trapă pentru încărcarea schiurilor
- ② Scaune spate pliabile
- ③ Spațiu pentru bagaje

Plierea scaunelor spate este ideală pentru încărcarea obiectelor de mari dimensiuni. Instalați o plasă de siguranță atunci când faceți acest lucru pentru a preveni deplasarea obiectelor către partea din față a habitaculului.

Puteți utiliza trapa pentru încărcarea schiurilor pentru a încărca în mașină obiecte lungi și subțiri, cum ar fi scânduri sau schiuri. În acest fel, nu trebuie să rabatați scaunele.

Spațiul de depozitare se accesează prin intermediul trapei de sub podea. Este util pentru protejarea obiectelor și pentru depozitarea uneltelor și echipamentelor.

Puteți trage înapoi raftul de colete sau îl puteți scoate complet. Utilizați prelata de portbagaj pentru a masca articolele de portbagaj. Nu așezați articole pe raftul de colete.

Sfat

Ajustarea înălțimii de deschidere a portbagajului

Puteți regla distanța de deschidere a portbagajului. Acest lucru poate fi util atunci când parcați în locuri cu tavan jos, cum ar fi un garaj și doriți să reduceți înălțimea deschiderii portbagajului. De asemenea, puteți mări înălțimea de deschidere a portbagajului pentru a crea mai mult spațiu de acces la portbagaj.

Coborârea spatelui pentru încărcare

Pentru a încărca mai ușor portbagajul, puteți regla înălțimea părții din spate utilizând butoanele din dreapta portbagajului.

Stivuirea sigură a încărcăturii

De asemenea, puteți găsi opțiuni pentru depozitarea sigură a încărcăturii, pentru a vă asigura că aceasta nu se deplasează prin portbagaj în timp ce conduceți.

12.2.1. Raftul pentru colete

Utilizați prelata de portbagaj pentru a masca articolele de portbagaj.

Raftul pentru colete poate fi extins, retractat sau demontat.

Scoateți raftul pentru colete pentru a crea mai mult spațiu sau un acces mai facil la interiorul din spate al mașinii.

Avertizare

Scaune pentru copii

Păstrați raftul pentru colete și obiectele din portbagaj la distanță de punctele de fixare superioară a unui scaun pentru copii. Contactul cu chingile poate cauza o avarie. Nu utilizați scaunul pentru copii în cazul în care punctele de fixare superioară sunt deteriorate în vreun fel. La utilizarea unui scaun pentru copii pe scaunele cele mai îndepărtate, demontați raftul pentru colete. În plus, asigurați toate obiectele din portbagaj.

Important

- Atunci când este extins, nu așezați nimic pe raftul pentru colete. În cazul unei frânări bruște sau al unei coliziuni, obiectele nefixate se pot deplasa brusc și cauza accidente.
- Nu lăsați raftul pentru colete în mașină incorect fixat.
- La rabatarea scaunelor din spate, scoateți mai întâi raftul pentru colete.
- Când puneți obiecte înalte în portbagaj, scoateți raftul pentru colete. De asemenea, se recomandă instalarea unei plase de siguranță.
- Rețineți că obiectele de mari dimensiuni depozitate în portbagaj pot reduce vizibilitatea șoferului.

12.2.1.1. Montarea raftului de colete

Raftul de colete are o pânză retractabilă pentru a masca articolele de portbagaj.

Raftul pentru colete este montat în spatele scaunelor spate. La extinderea completă a pânzei raftului pentru colete, acesta va acoperi cea mai mare parte a spațiului de depozitare.

Sfat

Asigurați-vă să fie la locul său capacul portbagajului, împreună cu raftul de colete. Împreună, acestea acoperă întregul spațiu de depozitare al portbagajului.

Înainte de montarea raftului de colete:

- Asigurați-vă că raftul de colete este cu partea potrivită în sus. Veți putea prinde mânerul pânzei.
- Extindeți clapeta frontală a raftului. Aceasta ascunde spațiul din portbagaj între raftul pentru colete și scaunele din spate.

Montarea raftului de colete



Spațiul portbagajului are câte o canelură pe fiecare parte laterală.

Împingeți raftul pentru colete în adâncituri, câte un capăt la un moment dat, până când ambele părți ale raftului pentru colete se fixează în poziție printr-un clic. Asigurați-vă că încuietorile de la ambele capete sunt poziționate astfel încât marcajele roșii sunt acoperite.

Extinderea protecției raftului pentru colete

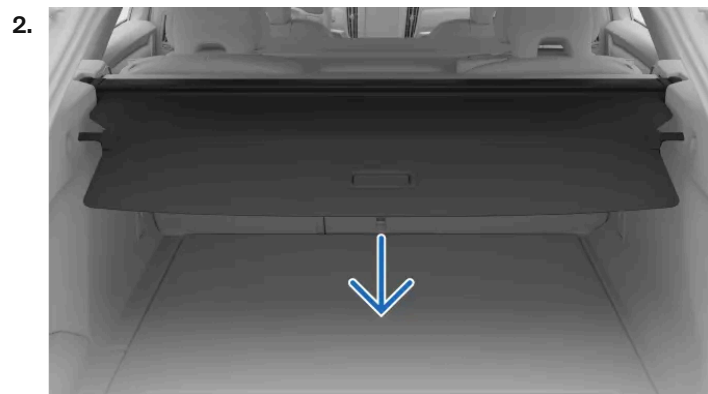

Trageți de protecția raftului pentru colete de mâner peste panourile laterale ale portbagajului.

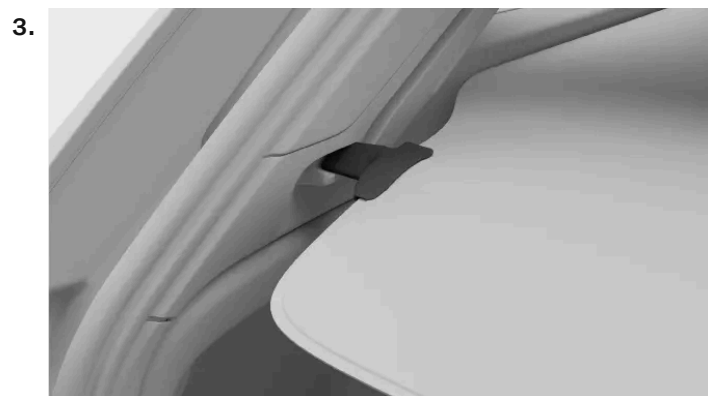

Ghidați capetele raftului pentru colete în poziția de blocare din caneluri.

i Sfat

Poziția de încărcare

După ce ați extins și încuiat în poziție raftul pentru colete, puteți retrage pânza pentru a descoperi o parte a suprafeței portbagajului. Acest lucru vă ajută la încărcarea portbagajului. Înclinați în sus mânerul raftului pentru colete și lăsați-l să alunece până când se oprește.

! Important

Nu vă recomandăm să așezați obiecte pe raftul pentru colete. Acestea nu vor fi în siguranță și, în caz de coliziune sau de frânare bruscă, pot cauza accidente.

Poziția de încărcare parțial retrasă poate obtura vizibilitatea șoferului prin lunetă. Pentru a putea conduce, raftul pentru colete trebuie să fie extins sau retractat complet.

12.2.1.2. Demontarea raftului de colete

Raftul pentru colete se poate demonta pentru a furniza mai mult spațiu în portbagaj.

Retractarea protecției raftului pentru colete

1.

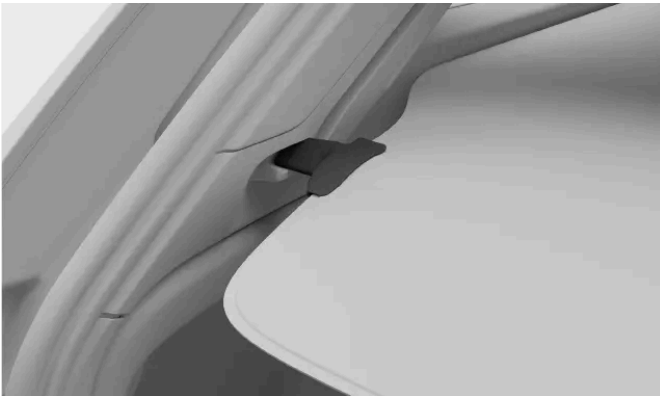

Ridicați și trageți de capătul protecției raftului pentru colete de mâner pentru a-l debloca. Acest lucru permite retragerea ecranului de încărcare.

Demontarea raftului de colete

2.



Butoanele de blocare se află la capetele raftului pentru colete. Împingeți butonul de pe-o parte înspre înainte și mențineți-l în poziție în timp ce ridicați capătul raftului pentru colete. Efectuați acest lucru și la celălalt capăt al raftului pentru colete.

3.

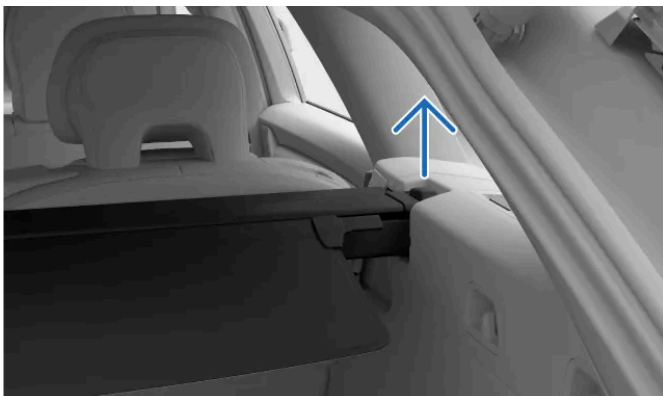

Ridicați complet raftul pentru colete din canelurile din partea din spate a portbagajului pentru a-l scoate.

Depozitați raftul de colete demontat într-un loc în care să nu fie deteriorat sau să deranjeze alte persoane.

12.2.1.3. Instalarea capacului portbagajului

Capacul portbagajului, împreună cu raftul de colete complet extins ascunde obiectele din portbagaj de privirile altor persoane.

Capacul portbagajului se instalează pe partea interioară a portbagajului, chiar sub lunetă. Atunci când raftul pentru colete este complet extins și capacul portbagajului este instalat, întregul compartiment de depozitare al portbagajului este acoperit.

Când instalați capacul portbagajului, asigurați-vă că este în direcția corectă în sus. Partea capacului cu capetele șuruburilor vizibile trebuie să fie orientată în jos.

Instalarea capacului portbagajului

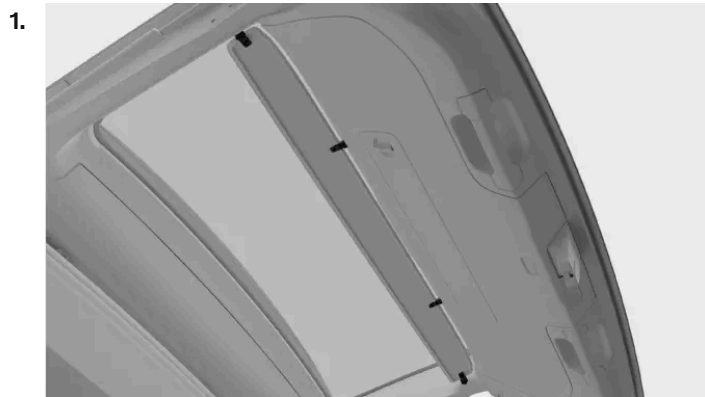

Introduceți unul dintre știfturile de pe capacul portbagajului în suportul de pe o parte a portbagajului.

2. Strângeți ușor capacul împreună, simultan ghidând al doilea știft în suportul de pe cealaltă parte a portbagajului.

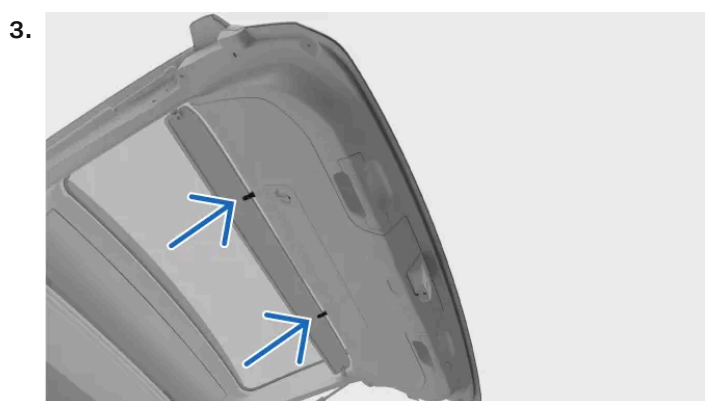

Împingeți în sus cele două cleme de pe partea lungă a capacului portbagajului și fixați-le cu un declic la locul lor pe portbagaj.



Capacul portbagajului este instalat și acoperă compartimentul de depozitare al portbagajului.

Notă

Deși nu este recomandat, puteți îndepărta capacul portbagajului, dacă este necesar. Pentru a face acest lucru trebuie doar să urmați în ordine inversă pașii de instalare. Asigurați-vă că îl depozitați în siguranță după ce îl scoateți.

12.2.2. Montarea plasei de siguranță

Plasa de siguranță poate fi montată în spate scaunelor față sau a scaunelor spate.

Avertizare

În spatele unei plase de siguranță nu ar trebui să fie ocupanți. O plasă de siguranță poate interfera cu funcțiile de siguranță, de ex., airbagurile.

Important

Nu utilizați plasa de siguranță pentru a fixa obiecte grele sau de mari dimensiuni. Fixați încărcătura grea sau de mari dimensiuni cu chingi, utilizând inele de fixare a încărcăturii, amplasate în jurul interiorului din spate al mașinii.

Atunci când o plasă de siguranță este montată în spatele unui scaun retractabil, nu înclinați și nu re poziționați scaunul prea în spate.

La montarea plasei de siguranță, asigurați-vă că este așezată corect. Chingile de fixare trebuie să fie îndreptate către dvs.

Notă

Dacă instalați atât plasa de siguranță, cât și raftul pentru colete, instalați mai întâi plasa de siguranță.

Montarea în spatele scaunelor din față

1. Demontați cârligele pentru haine din priză rotind cârligele. Depozitați-le într-un loc sigur pentru a le utiliza la nevoie.
2. Introduceți fiecare știft al plasei de siguranță într-o priză a cârligului de haine. Împingeți știfturile până când acestea se blochează în poziție.



3. Fixați colțurile inferioare ale plasei la punctele de ancorare exterioare din spatele scaunelor.

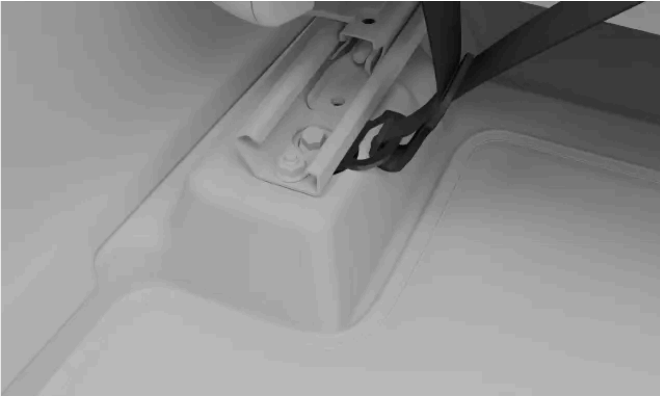

4. Strângeți chingile pentru a strânge și asigura plasa de siguranță.

> Plasa de siguranță este prinsă în toate cele patru puncte.



Montarea în spatele celui de-al doilea rând de scaune

5. Introduceți fiecare știft al plasei de siguranță într-o priză a cârligului de haine. Împingeți știfturile până când acestea se blochează în poziție.

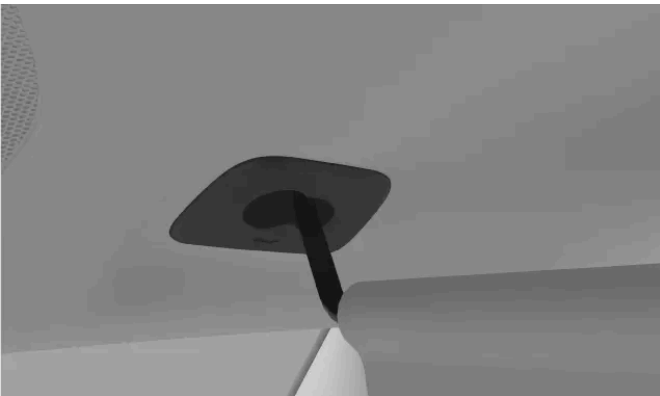

6. Fixați colțurile inferioare ale plasei la inelele de fixare a încărcăturii din spatele scaunelor.



7. Strângeți chingile pentru a strânge și asigura plasa de siguranță.

> Plasa de siguranță este prinsă în toate cele patru puncte.



 Sfat

Scoaterea plasei de siguranță

Pentru a scoate plasa de siguranță, urmați pașii de montare în ordine inversă.

12.2.3. Deschiderea trapei pentru încărcarea schiurilor

Puteți utiliza trapa pentru încărcarea schiurilor pentru a încărca în mașină obiecte lungi și subțiri, cum ar fi scânduri sau schiuri. În acest fel, nu trebuie să rabatați scaunele.

Trapa pentru încărcarea schiurilor se află în zona de mijloc a scaunelor din spate. O puteți accesa prin portbagaj sau din habitaclu.

 Avertizare

Niciun obiect așezat în spatele mașinii nu trebuie să intre în contact cu scaunele din față. Acest lucru poate afecta siguranța altor ocupanți.

1. Deschideți portbagajul și apucați cu mâna mânerul amplasat în partea de mijloc a scaunelor spate.
2. Trageți mânerul și rabatați trapa.
3. Mergeți în partea din spate a habitaculului și pliați către înainte cotiera banchetei.
Asigurați-vă că nu există niciun obiect care să obstrucționeze deschiderea trapei.

12.2.4. Încărcarea portbagajului

Portbagajul are o serie de opțiuni pentru depozitare.

Portbagajul are mai multe caracteristici utile pentru a vă ajuta să depozitați lucrurile și să le asigurați.

Portbagajul are mai multe caracteristici pentru a ajuta la stivuirea obiectelor. Printre acestea se află:

- Cârliche pentru plase pentru a preveni căderea pungilor de cumpărături. Acestea sunt amplasate pe panourile laterale și sub trapa de încărcare.
- Buzunar de depozitare în panoul lateral.
- Panou de butoane pe panoul lateral pentru coborârea părții din spate a mașinii pentru a facilita încărcarea.

De asemenea, sub podeaua portbagajului există un compartiment de marfă în care puteți depozita unelte și echipamente. Pentru a-l accesa, deschideți trapa din podeaua portbagajului.



Sfat

În portbagaj, puteți găsi o priză de 12 V. Aceasta poate fi utilă pentru alimentarea diverselor dispozitive electrice, cum ar fi o cutie frigorifică.

12.2.4.1. Coborârea părții din spate a mașinii pentru încărcare

Puteți coborî partea din spate a mașinii pentru a putea încărca mai ușor obiecte în portbagaj.

În partea dreaptă a interiorului portbagajului există un mic panou de butoane. Butoanele care controlează reglajele de înălțime a portbagajului sunt marcate cu simboluri.



Se ridică partea din spate



Se coboară partea din spate

 **Avertizare**

Înainte de reglarea înălțimii spatelui, verificați dacă nu se află persoane, animale sau obiecte sub mașină.

1. Țineți apăsat un buton de reglare a înălțimii pentru a începe reglarea înălțimii părții din spate.

 **Sfat**

Nu trebuie să reglați din nou înălțimea după încărcarea portbagajului. Spatele va reveni la înălțimea implicită la pornirea de pe loc.

 **Notă**

În cazul în care capota sau oricare dintre portieră este deschisă, reglajele de înălțime se vor dezactiva.

12.3. Tractarea unei remorci

Cârligul de remorcare vă permite să tractați o remorcă cu mașina. Familiarizați-vă cu funcțiile de tractare și cu toate problemele de siguranță relevante.

Înainte de a tracta remorca, aveți în vedere impactul acestei operațiuni asupra călătoriei dvs. Faceți o evaluare temeinică a operațiunii, bazată pe capacitățile mașinii.

După ce cuplați remorca la mașină, modul remorcă se activează automat.

- Rețineți că mașina funcționează diferit atunci când are cuplată în partea din spate o greutate suplimentară. Acest lucru afectează atât manevrabilitatea, cât și consumul de energie. Atunci când tractați o remorcă, trebuie să vă așteptați la o reducere considerabilă a autonomiei.
- Tractați doar remorci în stare corespunzătoare de funcționare, care respectă reglementările locale.
- Nu uitați să citiți secțiunea separată care prezintă recomandările privind încărcarea.

 **Notă**

Greutățile maxime permise ale remorcii

Greutățile maxime permise declarate ale remorcii sunt cele permise de către Volvo. Reglementările naționale privind vehiculele pot limita, în plus, vitezele și greutatea permisă ale remorcii. Cârligul de remorcă ar putea fi certificat pentru o greutate de remorcă mai mare decât cea pe care o poate remorca, de fapt, mașina.

Pregătirile pentru remorcă

1. Măriți presiunea în anvelope la presiunea recomandată pentru sarcina maximă. Acest lucru este valabil indiferent de greutatea remorcii.
2. Extrageți cârligul de remorcă și cuplați remorca.
3. Este recomandat să verificați dacă lămpile remorcii funcționează corespunzător.

 **Sfat**

Testul luminilor remorcii

La conectarea cablului de alimentare al remorcii la mașină, se va afișa un mesaj în afișajul central prin care vi se va solicita rularea unui test al luminilor remorcii. Sistemul vă poate ajuta cu această verificare, aprinzând diferite lumini în succesiune. În unele cazuri, mașina poate detecta automat un bec ars la rulotă, de ex., de la stopurile de frână și de la semnalizatoare. În astfel de cazuri, urmați instrucțiunile din afișajul pentru șofer.

Conducerea cu o remorcă

4. Citiți cu atenție recomandările pentru conducerea cu o remorcă înainte de a începe să conduceți.

Important

În timpul condusului

- Conduceți la o viteză mică când urcați cu remorca pe pante lungi și abrupte.
- Evitați condusul cu o remorcă pe pante cu o înclinație mai mare de 12%.
- Sarcina suplimentară crește pericolul de supraîncălzire, acest lucru fiind indicat pe afișajul pentru șofer. Urmați toate instrucțiunile afișate.
- Dacă este posibil, evitați să parcați în pantă/rampă. Greutatea suplimentară a remorcii poate afecta capacitatea frânei de parcare de a securiza mașina. În cazul în care nu puteți evita parcare în pantă, blocați roțile^[1], ca măsură de precauție.

Șerpuirea

Șerpuirea este un fenomen ce poate apărea în timpul tractării unei remorci. Acesta poate provoca deplasarea alternativă dintr-o parte în alta a mașinii și a remorcii, mișcare ce se poate intensifica și poate duce la pierderea controlului. Șerpuirea apare, în principal, la viteze ridicate, mai ales dacă remorca este încărcată excesiv sau încărcătura este distribuită necorespunzător. Mașina monitorizează în mod continuu mișcarea acesteia și poate interveni pentru a ajuta șoferul să recâștige controlul dacă este detectată șerpuirea.

Factorii ce generează mișcarea oblică pot declanșa șerpuirea. De exemplu:

- rafale bruște de vânt și vânturi laterale puternice;
- drumuri denivelate;
- mișcări rapide ale volanului dintr-o parte în alta.

Asistența pentru stabilitatea remorcii

Sistemul de asistență pentru stabilitatea remorcii^[2] intervine în cazul în care detectează fenomenul de șerpuire în timpul tractării unei remorci. Pentru a atenua fenomenul de șerpuire, sistemul contorizează cu precizie frânările separate asupra roților din față. Acest lucru este, adesea, suficient pentru a ajuta șoferul să stabilizeze mașina și remorca.

Atunci când sistemul de control al stabilității intervine pentru a elimina fenomenul de șerpuire, pe afișajul pentru șofer apare simbolul sistemului de control electronic al stabilității.



Simbolul Sistemului electronic de control al stabilității

Setările suspensiei

Atunci când tractați o remorcă, setarea fermă pentru perceperea suspensiei trebuie selectată la fiecare ciclu nou de condus.

Intervenții și avertizări la deplasarea în marșarier

Mașina poate frâna automat pentru a preveni o coliziune la deplasarea în marșarier dacă detectează un obstacol sau o intersecție în spatele mașinii. Intervențiile și avertismentele la deplasarea în marșarier sunt dezactivate atunci când tractați o remorcă.

 **Notă**

În cazul în care ați montat cârligul de tractare după ce ați achiziționat mașina, o actualizare de sistem poate fi necesară pentru ca funcțiile de tractare să funcționeze. Pentru actualizarea software, contactați un dealer Volvo.

[1] Dacă nu aveți la dispoziție cale de roată, puteți utiliza pietre mari sau blocuri de lemn.

[2] Controlul electronic al stabilității (ESC)

12.3.1. Utilizarea cârligului de remorcare

Cârligul de remorcare de remorcare poate fi extins sau pliat în funcție de necesități, în câțiva pași rapizi.

Cârligul de remorcare poate fi utilizat pentru conectarea remorcilor sau pentru cuplarea de obiecte la mașină, de ex. suporturile pentru biciclete. Din motive de siguranță, este important să urmați cu atenție instrucțiunile de utilizare ale cârligului de remorcare.

Puteți debloca cârligul de remorcare prin apăsarea butonului de deblocare a acestuia. Acest lucru permite extinderea sau plierea cârligului de remorcare. Puteți găsi butonul în partea dreaptă a interiorului portbagajului, pe panoul mic de butoane.



 **Notă**

Inelul de remorcare

Deoarece mașina dvs. este echipată cu un cârlig de remorcare, acesta are doar un inel de remorcare montat în partea din față a mașinii. Cârligul de remorcare elimină necesitatea unui inel de remorcare în spate.

 **Sfat**

Lampa de stare

Butonul de eliberare a cârligului de remorcare include o lampă care indică starea cârligului de remorcare.

- O lampă aprinsă continuu semnifică faptul că este pregătit cârligul de remorcare pentru deblocare.
- O lampă care clipește indică faptul că cârligul de remorcare a fost eliberat, dar nu este încă blocat.

După un interval de timp, lampa de stare se va stinge pentru a economisi energie electrică. Închideți și deschideți din nou portbagajul pentru a o reporni. Dacă mașina detectează o remorcă conectată, lumina de stare se stinge și butonul de eliberare a cârligului de remorcare este dezactivat.

 **Avertizare**

Nu apăsați butonul de eliberare dacă există obiecte cuplate la cârligul de remorcare.

În timpul eliberării cârligului, nu stați prea aproape de mijlocul părții din spate a mașinii.

Extinderea cârligului de remorcare

1. Apăsați butonul de eliberare a cârligului de remorcare.
 - > Cârligul de remorcare este eliberat din poziția sa și simbolul de pe panoul de butoane clipește.
2. După deblocarea cârligului de remorcare, așteptați câteva secunde înainte de a-l deplasa.



Aduceți manual cârligul de remorcare în poziția de capăt.

Dacă nu se blochează cârligul de remorcare, lăsați-l și așteptați câteva secunde înainte de a încerca din nou.

 **Avertizare**

Verificați să fie bine fixat în poziție cârligul de remorcare, înainte de a atașa ceva la acesta.

Atașați întotdeauna cablul sau lanțul de siguranță al remorcii la suportul de fixare a cablului de siguranță al cârligului de remorcare.

Dacă nu mai aveți nevoie de cârligul de remorcare, pliați-l înapoi, urmând aceiași pași ca la instalarea acestuia. Apăsați mai întâi butonul de eliberare a cârligului de remorcare pentru a-l debloca, apoi, după câteva secunde de așteptare, împingeți cârligul de remorcare în poziția pliată.

 **Important**

Asigurați-vă întotdeauna că ați retras cârligul de remorcare atunci când nu este utilizat.

În cazul în care apar probleme funcționale la cârligul de remorcare, nu încercați să remediați dvs. problema. Pentru reparații sau service, contactați un atelier Volvo autorizat. Contactați Asistența Volvo pentru a programa o intervenție.

Avertizare

Cârligul de remorcă se poate deteriora sau funcționa defectuos dacă nu este utilizat corect sau dacă sunt utilizate accesoriile incompatibile sau defecte.

12.4. Recomandări de încărcare

Încărcarea corespunzătoare este importantă pentru siguranța și performanța mașinii pe șosele.

Încărcarea în general

Greutatea și modul de amplasare a încărcăturii afectează centrul de greutate, manevrabilitatea și performanța mașinii.

Avertizare

Încărcăturile nesecurizate

Un obiect detașat care cântărește 20 kg (44 livre) poate avea, în cazul unei coliziuni frontale la o viteză de 50 km/h (30 mph), impactul unui obiect care cântărește 1.000 kg (2.200 livre). Pentru a reduce pericolul de pagube materiale sau vătămare, respectați întotdeauna recomandările privind încărcarea.

- Așezați bagajele grele cât mai jos cu putință.
- Nu plasați bagaje în spațiile în care ar putea obstrucționa activarea airbagurilor. În cazul în care bagajele stivuite ajung la marginea de sus a geamurilor, asigurați-vă că există cel puțin 10 cm (4 inchi) de spațiu liber între geam și bagaje. În caz contrar ar putea fi compromisă protecția oferită de airbagul cortină, care este mascat în spatele panourilor de deasupra geamurilor.
- Respectați întotdeauna specificațiile mașinii privind greutatea și încărcătura maximă permisă.
- La încărcarea portbagajului, amplasați bagajele ferm lipite de spătarele scaunelor din spate.
- Obiectele de mari dimensiuni amplasate în portbagaj pot obstrucționa vizibilitatea șoferului în lunetă.
- Evitați să așezați bagaje în partea din spate a scaunelor din față. Ar putea fi compromisă eficiența sistemului de protecție la vătăările cervicale.
- Acoperiți toate muchiile ascuțite, colțurile și proeminențele.
- Asigurați-vă că bagajele sunt fixate în siguranță pe durata deplasării. Întrucât bagajele s-ar putea deplasa în timpul călătoriei, trebuie să le verificați cu regularitate și să strângeți chingile.
- Scoateți din mașină bagajele de care nu mai aveți nevoie. Reducerea greutății totale a mașinii îmbunătățește atât performanța, cât și autonomia.

Încărcarea acoperișului

Important

Orice încărcături de pe acoperiș nu trebuie să depășească parbrizul. Acest lucru poate interfera cu senzorii mașinii.

Utilizați un suport de acoperiș recomandat de Volvo atunci când transportați încărcături pe acoperișul mașinii. Acest lucru reduce pericolul de avariere a mașinii și ajută la menținerea siguranței în timpul deplasării. Respectați cu grijă instrucțiunile de montare furnizate împreună cu suporturile de acoperiș.

Încărcăturile exterioare afectează aerodinamicitatea mașinii, manevrabilitatea și sensibilitatea la vânturile laterale. Creșterea rezistenței la înaintare afectează consumul de energie și autonomia.

- Așezați bagajele grele cât mai jos cu putință.
 - Distribuți încărcătura în mod uniform pe suporturile de acoperiș.
 - În cazul încărcăturilor lungi care depășesc capota, fixați inelul de remorcare în partea din față a mașinii și utilizați-l pentru a asigura încărcătura.
 - Conduceți lin. Evitați accelerarea bruscă, frânarea puternică și virajele strânse.
 - Atunci când nu le utilizați, demontați suporturile de acoperiș. În acest fel, îmbunătățiți performanța și autonomia.
-

13. Îngrijire și întreținere

Păstrați interiorul și exteriorul mașinii în stare bună, prin întreținere și îngrijire periodică.



Această secțiune a manualului acoperă îngrijirea și curățarea periodică pe care o puteți face dvs., informații despre unele din componentele mașinii cu nevoi specifice de întreținere și informații despre întreținerea de service.

Notă

Programul de service al Volvo

Vă recomandăm să respectați programul de service al mașinii. O mașină în stare bună contribuie la siguranța în trafic și la fiabilitatea în funcționare.

13.1. Starea mașinii

Ecranul pentru starea mașinii din afișajul central este un ajutor util pentru monitorizarea sănătății mașinii. Aici, se vor afișa informații despre problemele detectate la nivelul mașinii.

Ecranul pentru starea mașinii prezintă o imagine generală vizuală a mașinii și enumeră orice probleme detectate. Probleme se clasifică după severitate. O problemă minoră poate fi ceva ce veți putea rezolva singuri, de ex., completarea cu lichid de spălat. O problemă critică poate impune o vizită la atelier înainte de a putea conduce din nou mașina în siguranță. Vă recomandăm să abordați problemele imediat ce acestea apar, mai ales dacă nu sunt minore.

! Important

Mașina nu poate detecta și identifica toate tipurile de probleme ce pot apărea. Prin urmare, este important să inspectați periodic starea mașinii și să remediați orice nevoi de service sau întreținere identificate. Contactați un atelier autorizat Volvo pentru sfaturi atunci când nu sunteți sigur de severitatea unei probleme, indiferent dacă aceasta este indicată de mașină sau nu.

Pentru a accesa ecranul pentru starea mașinii, apăsați simbolul mașină  din bara inferioară și accesați **Stare**.

13.2. Îngrijirea și curățarea exteriorului

Păstrați exteriorul mașinii în stare bună, îndepărtând praful și remediind zgârieturile din vopsea imediat ce le observați. Asigurați o vizibilitate bună păstrând lamelele ștergătoarelor în stare bună.



Spălați mașina periodic, completați lichidul de spălat când acest lucru este necesar și înlocuiți lamelele ștergătoarelor când acestea se uzează. Îngrijirea exteriorului mașinii nu numai că îi oferă un aspect plăcut, ci și păstrează mașina în stare bună.

13.2.1. Spălarea manuală a exteriorului mașinii

Pentru a evita problemele legate de spălarea noroiului impregnat, spălați mașina cu regularitate și imediat ce începe să se murdărească. În acest fel, reduceți pericolul de zgârieturi și, desigur, mențineți aspectul plăcut al mașinii.

Important

Când și cum să curățați exteriorul

- Curățați mașina imediat ce s-a murdărit cu praf sau mizerie. Acest lucru previne acumularea de mizerie granulată, care, deseori, conține particule mai mari și reziduuri, care determină uzura și deteriorarea, mai ales la curățare.
- Îndepărtați excrementele de păsări și seva sau rășina de arbori cât mai rapid. Acestea conțin substanțe care pot avaria și decolora rapid vopseaua.
- Evitați spălarea mașinii în lumina directă a soarelui. Acest lucru poate determina uscarea agenților de curățare sau a cerii, devenind abrazive.
- Dacă mașina a fost expusă la substanțe corozive, de ex., ploaie acidă, sare, substanțe chimice, pilitură de fier, funingine sau cenușă, aceasta trebuie curățată cât mai curând posibil pentru a preveni deteriorarea. În regiunile cu emisii industriale, se recomandă spălarea mai frecventă.
- Curățați mașina într-un spațiu de curățare dedicat, care colectează apa reziduală și asigurați-vă că apa este tratată conform normelor de mediu. Asigurați-vă că există un separator de ulei în spațiul destinat curățării.

Spălarea la înaltă presiune

- Verificați dacă portierele, geamurile, trapele și acoperișul panoramic sunt închise.
- Utilizați o mișcare circulară și mențineți duza la cel puțin 30 cm (1 ft) față de suprafața mașinii.
- Nu pulverizați direct pe zonele de deschidere sau pe spațiile sensibile, de ex., încuietori, camere video, ornamente, prize de aer sau pe clapeta rezervorului de combustibil.

Notă

- Utilizați echipamentul de curățare potrivit pentru tipul de suprafață pe care o spălați.
- Utilizați numai agenți de curățare și produse de îngrijire a mașinii recomandate de Volvo și urmați instrucțiunile de utilizare aferente fiecărui produs.

Spălarea exterioară completă

1. Începeți prin a clăti șasiul, inclusiv pasajele roților și barele de protecție.
2. Pentru a dizolva și pentru a îndepărta noroiul, clătiți mașina. Pentru suprafețele deosebit de murdare, puteți utiliza un agent de degresare la rece.
3. Apoi utilizați un burete, șampon auto și apă caldă din abundență pentru a spăla întreaga mașină.
4. Uscați mașina cu o lavetă din chamois, curată și moale sau cu o racletă cu lamelă de cauciuc. În acest fel, reduceți petele apărute după uscarea stropilor de apă, pete ce ar putea necesita polișare suplimentară.
5. După spălarea mașinii, îndepărtați murdăria din orificiile de scurgere din portiere și curățați pragurile portierelor.
6. Dacă au rămas pete de bitum de la asfaltul șoselelor, îndepărtați-le cu un agent de îndepărtare a gudronului.

În cazul în care există pete de mizerie greu de îndepărtat sau dacă nu obțineți rezultatul dorit la curățarea mașinii, contactați Asistența Volvo pentru asistență.

13.2.2. Spălarea mașinii într-o spălătorie automatizată

Volvo vă recomandă să spălați manual mașina, astfel încât să aveți acces corespunzător la toate părțile mașinii. Totuși, o spălătorie automatizată reprezintă un mod simplu de a curăța rapid mașina imediat ce se murdărește.

Notă

Volvo vă recomandă să nu spălați mașina la o spălătorie automatizată în primele câteva luni de la cumpărarea mașinii, cât timp mașina este încă nouă. Acest lucru permite întărirea corespunzătoare a straturilor de vopsea.

Important

Înainte de utilizarea serviciilor unei spălătorii automatizate

- Verificați dacă portierele, geamurile, trapele și acoperișul panoramic sunt închise.
- Modificați modul ștergătoarelor la dezactivat.
- Fixați orice lumini suplimentare.
- Activați recircularea aerului.
- Dezactivați menținerea automată astfel încât mașina să nu frâneze automat sau să transmită avertismente inutile.
- Deschideți ecranul Parcare.

1. Urmăți instrucțiunile de condus în spălătoria auto automatizată și opriți în locația desemnată.
2. Dacă utilizați o spălătorie auto tunel:
 - Cuplați treapta de viteză N și ridicați piciorul de pe frână. Dezactivați mașina, dar nu acționați frâna de parcare.Dacă utilizați o spălătorie auto cu deplasare:
 - Cuplați P pentru a acționa frâna de parcare.
3. După terminarea spălării, urmați instrucțiunile și scoateți mașina din spălătorie.
4. Resetați toate funcțiile pe care le-ați modificat înainte de a conduce în spălătorie.

 **Avertizare**

Testați întotdeauna frânele după spălare, inclusiv frâna de parcare. Acest lucru ajută la prevenirea coroziunii cauzate de umezeală, coroziune ce poate reduce performanța frânelor.

În cazul în care există pete de mizerie greu de îndepărtat sau dacă nu obțineți rezultatul dorit la curățarea mașinii, contactați Asistența Volvo pentru asistență.

13.2.3. Polișarea și ceruirea

Dacă mașina și-a pierdut luciul, este momentul pentru un strat nou de polișare și ceruire. Acesta asigură suprafețelor vopsite protecție suplimentară.

Vă puteți cerui mașina oricând este nevoie, dar ea nu are nevoie, în mod normal, de polișare în primul an de utilizare.

 **Important**

Aveți grijă

- Nu polișați și nu utilizați produse specifice pentru vopsele lucioase sau pe suprafețe vopsite cu vopsea mată. Aceste operațiuni pot duce la apariția unui luciul permanent al suprafețelor.
- Polișarea ornamentelor lucioase poate duce la deteriorarea stratului lucios al suprafeței.
- Evitați utilizarea de pastă de polișare sau ceară pe componentele din cauciuc sau din plastic nevopsit.

Pentru informații despre substanțele de curățare și produsele de îngrijire auto recomandate, contactați asistența Volvo.

1. Asigurați-vă că mașina este protejată de razele solare directe. Temperatura suprafeței nu trebuie să fie mai mare de 45 °C (113 °F) atunci când polișați sau ceruiți mașina.
2. Spălați și uscați temeinic mașina.
3. Polișați mai întâi mașina, apoi aplicați ceară. Respectați cu grijă instrucțiunile de pe ambalaj. Multe preparate includ atât pastă de polișare, cât și ceară.

13.2.4. Retușarea deteriorării vopselei

Îngrijirea vopselei mașinii ajută la întreținerea părții sale exterioare. Pentru a evita problemele suplimentare, verificați-o cu regularitate și reparați imediat zonele deteriorate.

Deteriorările obișnuite ce pot apărea includ loviturile de pietre, zgârieturile și îndoiturile de-a lungul marginilor portierelor sau ale barelor de protecție.

 **Important**

Deteriorarea stratului de vopsea în fața unui radar poate afecta capacitățile de detecție a radarului. Contactați un punct de service pentru reparații în cazul în care identificați o avarie în apropierea radarelor.^[1] În cazul în care nu sunteți sigur de locația radarelor mașinii, puteți găsi o descriere a locațiilor în secțiunea distinctă din acest manual.

 **Notă**

Loturile și mărcile de vopsea pot avea o ușoară diferență în culoare chiar dacă au un cod de culoare identic. Prin urmare, chiar dacă puteți remedia aceste deteriorări ale vopselei, Volvo vă recomandă să contactați un atelier autorizat Volvo pentru asistență privind price deteriorare a vopselei.

- Pentru recomandări privind tuburile de retușare și sprayurile cu vopsea, contactați un dealer Volvo.
 - Înainte de orice operațiune de retușare, suprafața trebuie să fie curată și uscată.
 - Temperatura suprafeței trebuie să fie de cel puțin 15 °C (59 °F).
 - Respectați instrucțiunile aferente vopselei sau tubului de retușare pe care le utilizați.
1. Fixați bandă de mascare peste zona deteriorată. Apoi desprindeți folia exterioară pentru a îndepărta toată vopseaua friabilă.
 2. În cazul unor margini inegale, șlefuiți ușor zona afectată cu o lavetă abrazivă, cu granulație fină. După aceea, curățați temeinic zona și lăsați-o să se usuce.
 3. Dacă deteriorarea:
 - nu a ajuns la metal și a rămas un strat de vopsea neafectat, puteți aplica vopsea de retușare direct pe suprafața curățată;
 - a ajuns la metal, utilizați mai întâi un grund;
 - a afectat o suprafață de plastic, pentru rezultate mai bune utilizați mai întâi un grund adeziv. Pulverizați în capacul unui recipient pentru vopsea și aplicați cu pensula un strat subțire;
 - are forma unei zgârieturi lungi, utilizați bandă de mascare în jurul zonei deteriorate, pentru a proteja straturile de vopsea neafectate.
 4. Amestecați temeinic grundul și aplicați cu o pensulă fină, cu un băț de chibrit sau cu un obiect similar. Așteptați să se usuce.
 5. Finisați cu un strat de bază și un lac transparent.

^[1] Volvo vă recomandă un atelier autorizat Volvo pentru toate nevoile de service și reparații.

13.2.4.1. Identificarea codului de culoare a vopselii

Conținutul acestui manual reprezintă starea manualului de utilizare la momentul tipăririi și poate să nu fie valabil în totalitate la un moment ulterior. Pentru informații suplimentare, consultați pe prima pagină notele complete privind precizările legale.

Puteți găsi codul de culoare al vopselei de caroserie pe eticheta de produs amplasată pe stâlpul dintre portiera față și cea spate.

În cazul în care stratul de vopsea al mașinii este avariat sau dacă acesta necesită reparații sau revopsire, este important să cunoașteți culoarea exactă a vopselei.

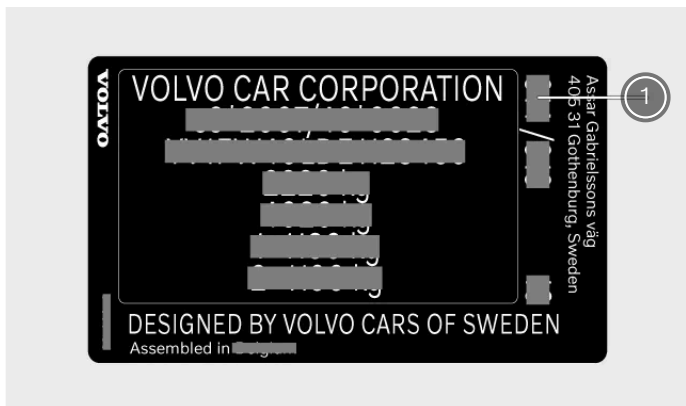

① Cod de culoare vopsea

1. Mergeți pe partea dreaptă a mașinii.
 2. Deschideți portierele față și spate.
 3. Găsiți stâlpul portierei, amplasat între portierele față și spate.
- > Eticheta de produs care conține codul de culoare este amplasată pe partea exterioară a stâlpului portierei, în partea de jos a acestuia.

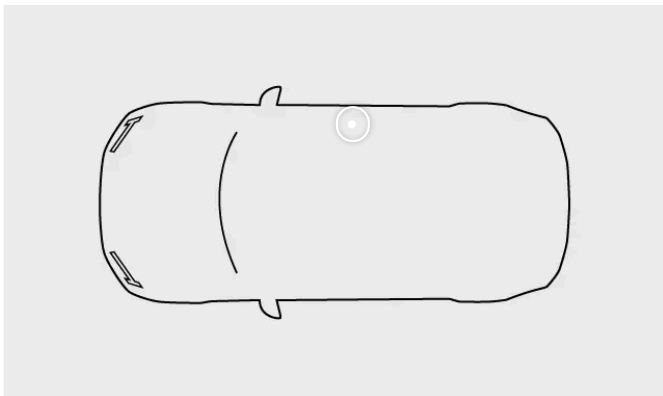

13.2.5. deteriorarea parbrizului;

Este important să reparați cât mai repede posibil parbrizul avariat. Dacă acționați imediat, zgârieturile și crăpăturile minore pot fi reparate, adesea, fără înlocuirea completă a parbrizului.

Zgârieturile și crăpăturile minore

Conținutul acestui manual reprezintă starea manualului de utilizare la momentul tipăririi și poate să nu fie valabil în totalitate la un moment ulterior. Pentru informații suplimentare, consultați pe prima pagină notele complete privind precizările legale.

Zgârieturile și crăpăturile de mici dimensiuni de pe parbriz se pot împrăștia rapid, devenind din minore unele grave. În cazul în care observați o avariere a parbrizului, contactați un atelier autorizat Volvo. Reparați parbrizul cât mai repede posibil.

 **Important**

Zona camerei și a senzorilor

Orice deteriorare a parbrizului în zona camerei și a senzorilor, inclusiv crăpături minore, zgârieturi sau fisuri, pot afecta negativ detecția din față și funcțiile aferente.

- Orice deteriorare a parbrizului în această zonă necesită verificarea din partea unui tehnician de service.
- Volvo vă recomandă să nu reparați avarierea minoră în zona camerei și a senzorilor. În schimb, înlocuiți întregul parbriz.

Deteriorarea gravă a parbrizului

Dacă parbrizul se deteriorează grav, trebuie înlocuit întregul panou de sticlă.

 **Avertizare**

Siguranța compromisă

Nu conduceți mașina dacă parbrizul a suferit o deteriorare structurală. Sticla slăbită se poate deteriora foarte rapid, poate reduce vizibilitatea și compromite grav siguranța.

 **Notă**

Compatibilitatea noului parbriz

Este important ca noul parbriz și montarea acestuia să respecte specificațiile Volvo privind siguranța și compatibilitatea cu funcțiile mașinii.

Calibrare

La montarea unui parbriz, camera îndreptată către sensul de mers din spatele parbrizului trebuie supusă unor verificări și calibrări de funcționare efectuate de un tehnician de service, pentru a garanta funcționarea corectă a acesteia.

13.2.6. Realimentarea cu lichid de spălat

Capacul rezervorului de lichid de spălat este amplasat sub capotă. Utilizați un lichid de spălat de calitate.

Mașina vă anunță atunci când scade nivelul lichidului de spălat.^[1]

i Notă

Capacitatea rezervorului

Rezervorul de lichid de spălat parbrizul al mașinii are capacitatea de 5,3 litri (aproximativ 5,6 sferturi de galon S.U.A.).

! Important

Calitatea lichidului de spălat

- Utilizați lichid de spălat cu pH între 6 și 8.
- Dacă utilizați lichid concentrat de spălat, diluați-l conform instrucțiunilor de pe ambalaj și utilizați apă curată cu pH neutru.
- În condiții de temperaturi scăzute, Volvo recomandă lichid de spălat cu protecție la îngheț, mai ales la temperaturi sub pragul de îngheț. Motivul este prevenirea deteriorărilor cauzate de înghețul lichidului în interiorul pompei, rezervorului sau al furtunurilor.

1. Deschideți capota mașinii.

2.

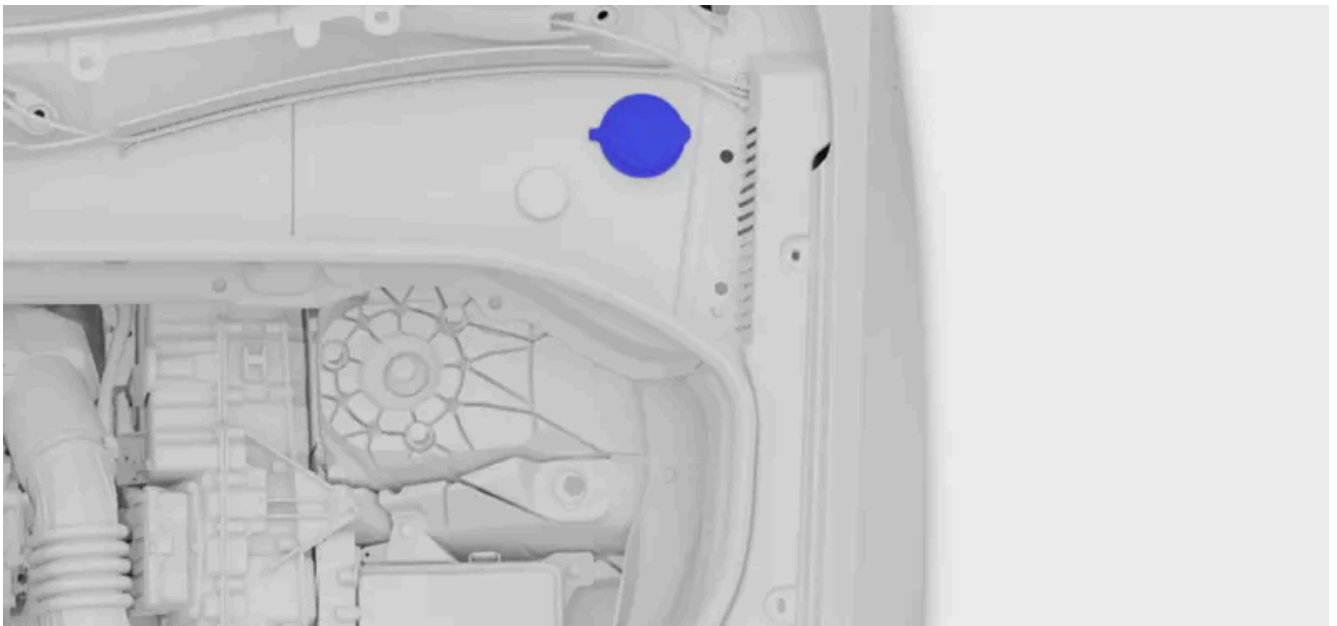

Găsiți capacul albastru cu simbolul lichidului de spălat și deschideți-l.

3. Turnați în rezervor lichidul de spălat. Pe cât posibil, evitați deversarea lichidului de spălat.

4. Închideți capacul și capota.

^[1] În momentul în care a mai rămas circa 1 litru (1 sfert de galon).

13.2.7. Curățarea ștergătoarelor

Praf, mizerie, insecte și diferite condiții meteo reprezintă doar câteva din elementele pe care ștergătoarele le îndepărtează. Curățați periodic ștergătoarele pentru a menține o vizibilitate bună și a prelungi durata de viață a ștergătoarelor.

1. Activați poziția de service a ștergătoarelor din setările din afișajul central. Acest lucru vă oferă un acces mai bun la lamelele ștergătoarelor din față.
2. Clătiți suprafața cu apă pentru a elimina orice praf sau mizerie desprinsă.
3. Utilizați un burete și o soluție cu apă caldă și săpun sau șampon auto pentru a curăța suprafața. Ridicați brațele ștergătoarelor de pe parbriz, pentru un acces mai bun.
4. Utilizați o lavetă moale pentru a usca ștergătoarele.
5. Plițați brațele ștergătoarelor înapoi pe parbriz și apoi dezactivați poziția de service a ștergătoarelor.

Important

Înainte de a porni la drum, testați ștergătoarele. Utilizați o cantitate suficientă de lichid de spălat când ștergătoarele sunt în mișcare. Parbrizul trebuie să fie ud pentru ca ștergătoarele să funcționeze corect.

13.2.8. Înlocuirea lamelelor ștergătoarelor de parbriz

Durata de utilizare a lamelelor ștergătoarelor de parbriz este afectată de apa, noroiul și reziduurile pe care acestea le îndepărtează de pe parbrizul dvs. Dacă prezintă semne de uzură, lamelele ștergătoarelor trebuie înlocuite.

1. Activați poziția de service a ștergătoarelor din setările din afișajul central.

2.

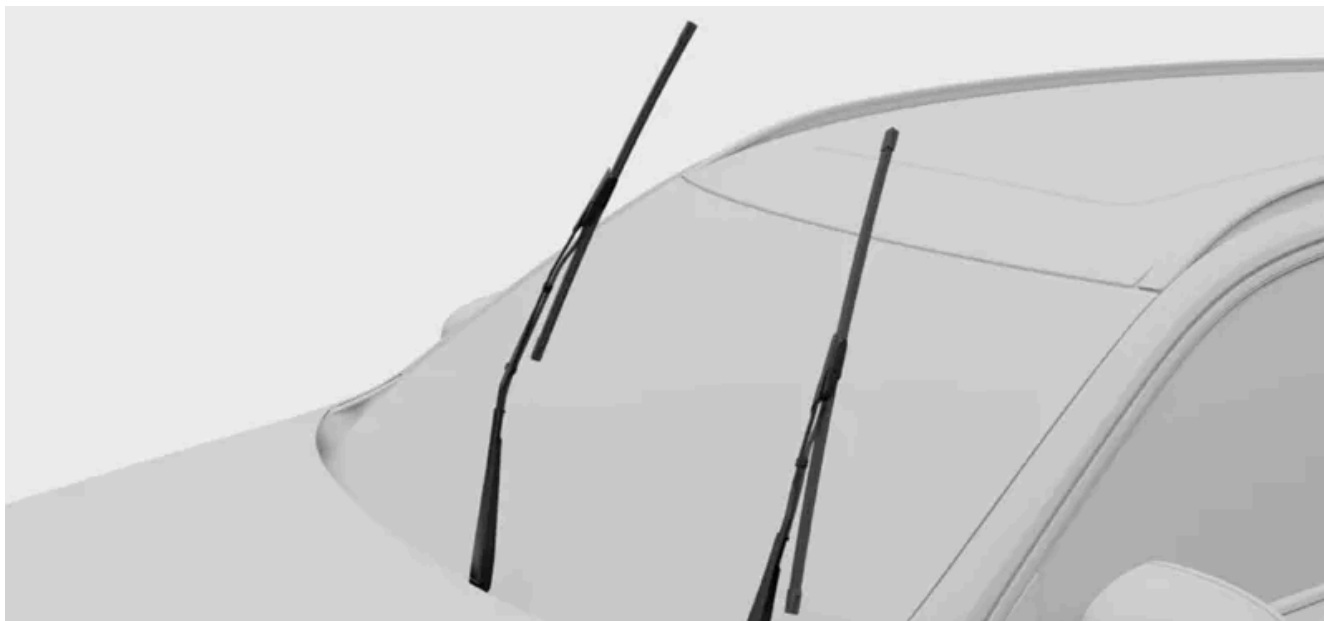

Pliăți ștergătoarele și ridicați-le de pe parbriz.

3. Trageți partea inferioară a lamei departe de braț până când auziți un declic.

4.



Apăsați butonul de pe brațul ștergătorului și scoateți lamela ștergătorului trăgând-o în sus.

5.

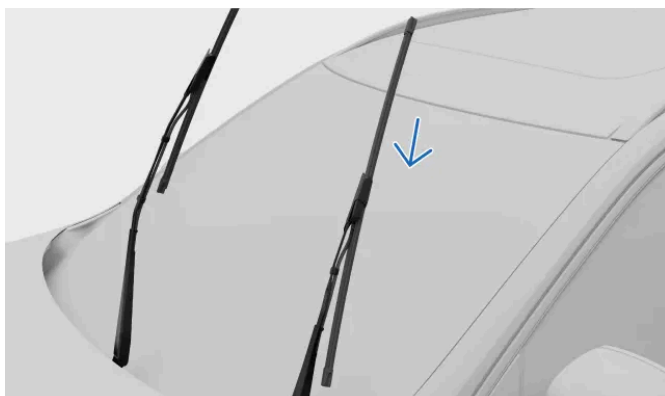

Verificați dacă lamela de pe partea șoferului este mai lungă decât lamela de pe partea pasagerului. Glisați lamela ștergătorului pe brațul ștergătorului. Asigurați-vă că știftul de pe brațul ștergătorului intră în orificiul lamei ștergătorului. Împingeți lamela pe brațul ștergătorului până când auziți un clic.

6. Împingeți din nou partea inferioară a lamei către braț până când auziți un declic.

7. Verificați montarea fermă a lamei.

Conținutul acestui manual reprezintă starea manualului de utilizare la momentul tipăririi și poate să nu fie valabil în totalitate la un moment ulterior. Pentru informații suplimentare, consultați pe prima pagină notele complete privind precizările legale.

8. Pliăți la loc brațul ștergătoarelor pe parbriz.
9. Dezactivați poziția de service a ștergătoarelor.

13.2.9. Înlocuirea lamei ștergătorului de lunetă

Durata de utilizare a lamelelor ștergătoarelor de lunetă este afectată de apa, noroiul și reziduurile pe care acestea le îndepărtează de pe luneta mașinii. Dacă prezintă semne de uzură, lamelele ștergătoarelor trebuie înlocuite.



Prindeți de partea centrală brațul ștergătorului și ridicați-l de pe lunetă. La jumătatea cursei s-ar putea să simțiți o anumită rezistență - este poziția de blocare. Trebuie să trageți brațul ștergătorului dincolo de poziția de blocare astfel încât să nu revină pe parbriz.

2. Trageți partea inferioară a lamei departe de brațul ștergătorului până când se slăbește.
3. Apăsați în poziție nouă lamelă până când auziți un declic.
4. Verificați dacă lamela este fixată ferm pe brațul ștergătorului.
5. Pliăți la loc brațul pe lunetă.
6. Conectați furtunul lamei ștergătorului la racordul furtunului. Coborâți capacul de plastic.

i Notă

Verificați dacă furtunul este altfel poziționat încât să nu fie prins la coborârea capacului de plastic.

13.2.10. Activarea poziției de service a ștergătoarelor

Conținutul acestui manual reprezintă starea manualului de utilizare la momentul tipăririi și poate să nu fie valabil în totalitate la un moment ulterior. Pentru informații suplimentare, consultați pe prima pagină notele complete privind precizările legale.

Poziția de service a ștergătoarelor vă permite să curățați sau să înlocuiți lamele ștergătoarelor de parbriz. La activare, ștergătoarele se deplasează într-o poziție mai accesibilă pe parbriz.

1. Apăsați simbolul mașină  din bara inferioară și accesați **Setări**.
 2. Accesați **Comenzi** → **Oglinzi și ștergătoare** → **Ștergătoare** → **Ștergătoare, poziție de service**.
 3. Activați poziția de service.
- > Ștergătoarele se deplasează într-o poziție mai accesibilă și pot fi ridicate de pe parbriz pentru întreținere.

 **Important**

Pliați ștergătoarele

Pliați înapoi ștergătoarele pe parbriz după servizare. Activarea ștergătoarelor atunci când acestea sunt ridicate poate deteriora mașina.

După ce ați pliat ștergătoarele pe parbriz, dezactivați poziția de service. Puteți efectua acest lucru utilizând una din următoarele opțiuni:

- Setarea din afișajul central.
- Porniți la drum.
- Utilizați ștergătoarele sau spălătoarele.

13.2.11. Protecția împotriva coroziunii

Un mod bun de a reduce riscul de coroziune este de a păstra mașina curată. Mașina are o protecție împotriva coroziunii durabilă.

În mod normal, protecția împotriva coroziunii nu necesită întreținere în afară de curățarea și spălarea periodică, prin care se elimină substanțele corozive. Evitați soluțiile de curățare puternic alcaline sau acide pe componentele ornamentale lucioase deoarece acestea pot cauza coroziune. Suprafețele carosabile cu pietriș sau pietricele pot duce la ciobituri în vopsea, care pot fi puncte de intrare pentru coroziune. Remediați aceste avarii imediat ce le observați.

Coroziunea caroseriei mașinii și protecția împotriva abraziunii includ:

- straturi de protecție, atât pe tablă, cât și aplicate într-un proces de vopsire de calitate ridicată;
- protejarea cu componente din plastic;
- aluminiu turnat rezistent la coroziune utilizat pentru componentele expuse ale suspensiei roților.

13.3. Curățarea și întreținerea interiorului

Păstrați în stare bună interiorul mașinii având grijă de materialele sale și păstrându-le curate.



Pentru a păstra mașina curată, utilizați spațiile de depozitare din habitacul și suporturile pentru pahare. Îndepărtați petele și mizeria imediat ce le observați pentru a evita pătarea permanentă.

În cazul în care există pete de mizerie greu de îndepărtat sau dacă nu obțineți rezultatul dorit la curățarea mașinii, contactați Asistența Volvo pentru asistență.

13.3.1. Curățarea materialelor textile

Dacă se pătează interiorul mașinii, capitonajul sau tapițeria scaunelor, de ex., curățați imediat.

Aceste recomandări sunt valabile pentru diverse materiale textile interioare, inclusiv țesăturile personalizate.

 **Important**

La curățarea textilelor

- Nu folosiți raclete și nu frecați suprafețele murdare. În schimb, folosiți mișcări circulare blânde. Rețineți că obiectele ascuțite sau materialele abrazive pot deteriora mașina.
- Curățați întotdeauna întreaga tapițerie. Curățarea numai a petelor din tapițerie poate duce la formarea de inele de apă sau la alte urme.
- Nu demontați tapițeria de suprafață în timpul curățării.
- Anumite haine, cum ar fi blugi sau pielea întoarsă, pot decolora tapițeria textilă.
- Aveți grijă când curățați căptușeala plafonului, deoarece tratamentul dur o poate deteriora.
- Utilizați numai agenți de curățare și produse de îngrijire a mașinii recomandate pentru curățarea textilelor și urmați instrucțiunile de utilizare aferente fiecărui produs.

 **Avertizare**

Scaune cu airbaguri laterale

Nu utilizați niciodată un agent de curățare pulverizat direct pe lateralele scaunelor cu airbaguri laterale. În schimb, ștergeți-le cu o lavetă ușor umedă într-un agent de curățare adecvat.

1. Aspirați sau ștergeți praful de pe acea suprafață pentru a îndepărta praful și mizeria.
2. Curățați zona cu o lavetă curată din microfibră, care u lasă scame, ușor umezită în apă sau într-un agent de curățare slab și incolor. Folosiți mișcări circulare blânde.

 **Sfat**

Pentru spălarea tapițeriei textile, se recomandă o mașină de curățat tapițerii pentru a extrage soluția de curățare și a efectua o clătire cu apă.

3. Lăsați materialul să se usuce complet înainte de utilizare.

 **Important**

Curățarea centurilor de siguranță

La curățarea unei centuri de siguranță, lăsați-le extinse până la uscarea completă.

13.3.2. Curățarea pielii sau a vinilului

Pielea și vinilul din mașina dvs. pot fi afectate în timp de murdărie și articole de îmbrăcăminte colorate. Trebuie să curățați și să tratați suprafața pentru a o face mai rezistentă la deteriorări.

Recomandările privind curățarea pielii se aplică numai elementelor din piele naturală.

 **Important**

La curățarea tapițeriei

- Nu folosiți raclete și nu frecați suprafețele murdare. În schimb, folosiți mișcări circulare blânde. Rețineți că obiectele ascuțite sau materialele abrazive pot deteriora mașina.
- Nu utilizați un aparat de curățare cu aburi pe piele.
- Nu demontați tapițeria de suprafață în timpul curățării.
- Nu utilizați produsul de curățare pentru piele și vinil pe suprafețe textile.
- Utilizați numai agenți de curățare și produse de îngrijire a mașinii recomandate de Volvo și urmați instrucțiunile de utilizare aferente fiecărui produs. Pentru informații suplimentare, contactați Asistența Volvo.

 **Avertizare**

Scaune cu airbaguri laterale

Nu utilizați niciodată un agent de curățare pulverizat direct pe lateralele scaunelor cu airbaguri laterale. În schimb, ștergeți-le cu o lavetă ușor umedă într-un agent de curățare adecvat.

1. Aspirați sau ștergeți praful de pe acea suprafață pentru a îndepărta praful și mizeria.
2. Utilizați o lavetă din microfibră în culori neutre, curată, ușor umezită în agent de curățare și curățați zona cu mișcări circulare ușoare.
3. Lăsați tapițeria să se usuce complet înainte de a utiliza sau aplica orice tratamente.

13.3.3. Curățarea sticlei și a suprafețelor lucioase

Curățați suprafețele, de ex., afișajele, oglinzile și butoanele tactile, periodic și ușor.

Important

Curățarea sticlei și a suprafețelor lucioase

- Nu frecați și nu utilizați agenți de curățare abrazivi pe afișaje, oglinzi și butoane tactile. Acest lucru poate deteriora suprafața reflectivă.

1. Aspirați sau ștergeți praful de pe acea suprafață pentru a îndepărta praful și mizeria.
2. Utilizați o lavetă din microfibră curată, ușor umezită în apă, și curățați zona cu mișcări circulare ușoare.
3. Lăsați suprafața să se usuce complet înainte de utilizare.

13.3.4. Curățarea componentelor interioare din plastic, metal și lemn

Curățați periodic panourile și comenzile și ștergeți petele imediat.

Important

Lucați cu atenție

Nu folosiți raclete și nu frecați suprafețele murdare. În schimb, folosiți mișcări circulare blânde. Rețineți că obiectele ascuțite sau materialele abrazive pot deteriora mașina.

1. Aspirați sau ștergeți de pe acea suprafață pentru a îndepărta praful și mizeria.
2. Utilizați o lavetă din microfibră curată, ușor umezită în apă, și curățați zona cu mișcări circulare ușoare.

Important

Nu pulverizați niciodată lichide direct pe componentele electrice, de ex., butoane sau comenzi.

3. Lăsați materialul să se usuce complet înainte de utilizare.

13.3.5. Curățarea covorașelor

Curățați periodic covorașele și asigurați-vă că sunt bine fixate în poziție.

 **Important**

Lucrați cu atenție

Nu folosiți raclete și nu frecați suprafețele murdare. În schimb, folosiți mișcări circulare blânde. Rețineți că obiectele ascuțite sau materialele abrazive pot deteriora mașina.

1. Scoateți covorașele pentru a fi curățate separat și pentru a avea acces la podea. Prindeți covorașul de clemele de fixare și ridicați pentru a-l scoate.
2. Aspirați covorașele și podeaua pentru a îndepărta praful și mizeria. Nu scuturați sau bateți covorașele pentru a îndepărta praful și mizeria, acestea se pot crăpa.
3. Curățați zona cu o lavetă curată din microfibră, ușor umezită în apă sau într-un agent de curățare slab și incolor. Folosiți mișcări circulare blânde.
4. Înainte de a le pune la loc, lăsați covorașele să se usuce complet. Fixați-le în poziție apăsând lângă clemele de fixare.

 **Avertizare**

Utilizați numai un covoraș pentru fiecare loc și asigurați-vă că acestea sunt bine fixate în cleme. În cazul în care covorașul șoferului nu este bine fixat, acesta se poate deplasa și pune în pericol condusul, putând risca să fie prins lângă sau sub pedale.

13.4. Roțile și anvelopele

Rolul anvelopelor este de a transporta încărcătura mașinii, de a asigura o aderență bună pe suprafața de rulare, de a reduce vibrațiile și de a proteja janta de uzură. Pentru a profita la maximum de roțile și anvelopele dvs., familiarizați-vă cu aceste recomandări.



Familiarizați-vă cu sarcini precum modul de păstrare a presiunii corecte în anvelope și despre modul de schimbare a anvelopelor, pentru a vă simți confortabil în aceste situații.

13.4.1. Recomandări privind roțile și anvelopele

Volvo recomandă să utilizați doar jante și anvelope care au fost testate și aprobate de Polestar și care sunt accesorii originale Polestar. O roată este completă după ce anvelopa a fost montată pe jantă.

Anvelope recomandate

La livrare, mașina este prevăzută cu anvelope originale Volvo care au marcajul COL pe flancurile acestora^[1]. Aceste anvelope au fost adaptate la mașină cu atenție. Prin urmare, este important ca atunci când schimbați anvelopele, cele noi să aibă, de asemenea, acest marcaj, pentru a menține caracteristicile de conducere a mașinii, confortul și consumul de electricitate.

Anvelopele originale

Mașina a fost echipată original cu anvelope în funcție de eticheta de pe stâlpul portierei șoferului.

Anvelopele au proprietăți bune de aderență pe carosabil și permit caracteristici bune de manevrare pe suprafețe de drum uscate și umede. Cu toate acestea, rețineți că anvelopele au fost concepute pentru a oferi aceste proprietăți pe drumuri fără gheață și zăpadă. Chiar dacă mașina este echipată cu sisteme de stabilitate sau cu tracțiune integrală, aceste anvelope nu sunt proiectate pentru condus pe timp de iarnă. Treceți la anvelopele de iarnă atunci când condițiile meteorologice o impun.

Anumite mașini sunt prevăzute cu o combinație de anvelope și jante care au performanțe extrem de mari. Ele sunt proiectate pentru eficiență pe șosele uscate și rezistență la acvaplănare. Acestea ar putea fi mai sensibile la deteriorare pe suprafețele de drum și, în funcție de condiții, ar putea avea o durată de utilizare mai scurtă.

Anvelopele All Season asigură o manevrabilitate mai bună pe suprafețele de carosabil alunecos decât anvelopele fără clasificarea All Season. Totuși, pentru o bună aderență pe șosele acoperite de gheață sau zăpadă, Volvo recomandă anvelope de iarnă pe toate cele patru roți.

Vechimea anvelopelor

Volvo recomandă schimbarea anvelopelor după 6 ani de la data punerii lor în circulație. Dacă nu puteți identifica data, folosiți marcajul DOT ^[2] de pe flancul anvelopei. În timp, anvelopele se uzează și se deteriorează, chiar dacă sunt utilizate rar. De aceea, funcția lor poate fi afectată. Căldura determinată de climatele calde, încărcăturile ridicate frecvente sau expunerea la radiații ultraviolete (UV) pot accelera procesul de îmbătrânire. Crăpăturile sau decolorarea sunt exemple de semne externe ce indică inadecvarea anvelopei pentru utilizare. O anvelopă care prezintă semne vizibile de deteriorare trebuie înlocuită imediat.

Înlocuirea anvelopelor

Rețineți că perechile față și spate ale roților au dimensiuni diferite. Nu schimbați niciodată roțile de echipare originală între puntea față și cea spate.

Atunci când vă înlocuiți anvelopele, trebuie să vă asigurați că toate cele patru anvelopele codul dimensional potrivit pentru puntea corespunzătoare, au același tip (radiale) și provin, preferabil, de la același producător ca anvelopele originale. Volvo recomandă utilizarea anvelopelor marcate cu VOL. Altfel, proprietățile de ținută de drum și caracteristicile de manevrare riscă să sufere modificări.

În cazul în care roțile sunt montate incorect, caracteristicile de frânare ale mașinii și capacitatea de a devia ploaia și noroiul sunt afectate negativ.

Dimensiunile jantelor și ale anvelopelor

Avertizare

- Dimensiunile jantelor și ale anvelopelor mașinii Volvo sunt specificate astfel încât să respecte cerințele riguroase privind stabilitatea și caracteristicile de conducere ale mașinii. Combinațiile neautorizate de dimensiuni de jante și anvelope ar putea avea un efect negativ asupra stabilității și caracteristicilor de conducere a mașinii.
- Toate avariile cauzate de montarea de combinații neautorizate de dimensiuni de jante și anvelope nu vor fi acoperite de garanția pentru mașina nouă. Volvo nu își asumă nicio răspundere pentru decesul, vătămarea sau pagubele materiale cauzate de astfel de montaje.
- Nu utilizați jante din oțel sau din aluminiu care sunt deteriorate, fisurate sau deformate, care au un nivel ridicat de coroziune sau care au fost sudate sau reparate.

^[1] La anumite dimensiuni de anvelope ar putea exista abateri.

^[2] Departamentul de Transport, S.U.A.

13.4.1.1. Depozitarea roților și a anvelopelor

Pentru a le păstra în stare bună, depozitați anvelopele pe care nu le utilizați într-un spațiu rece, uscat și întunecos. Este important modul de așezare, precum și să evitați expunerea la substanțe chimice.

Conținutul acestui manual reprezintă starea manualului de utilizare la momentul tipăririi și poate să nu fie valabil în totalitate la un moment ulterior. Pentru informații suplimentare, consultați pe prima pagină notele complete privind precizările legale.

Când depozitați roțile pe care nu le utilizați, evitați depozitarea în bătaia razelor solare, în ploaie, în apă, lângă surse de căldură sau de scântei. Ele nu trebuie depozitate niciodată lângă solvenți, benzină, uleiuri sau substanțe similare, mai ales cele care nu au proprietăți inflamabile.

Depozitați roțile^[1] suspendate sau așezate pe laterale, pe pardoseală.

În cazul în care anvelopele nu sunt montate pe jante, nu le suspendați. Depozitați-le în poziție verticală sau așezate pe părțile laterale. Anvelopele fără jantă care sunt suspendate se pot deforma.

^[1] Anvelope montate pe jante

13.4.1.2. Economia anvelopelor

Pentru a vă păstra anvelopele cât mai mult timp, este necesar să rețineți câteva lucruri.

- Presiune corectă în anvelope reduce uzura inegală. Verificați periodic presiunea.
- Accelerația și frânarea bruște, precum și condusul care determină șuieratul roților duce la creșterea uzurii anvelopelor.
- Uzura anvelopelor crește odată cu viteza.
- Roțile neechilibrate determină uzura inegală și excesivă a anvelopelor și reduce confortul în timpul mersului.
- Roțile trebuie să aibă aceeași direcție de rotație pe toată durata de utilizare a acestora.
- Aderența anvelopelor spate trebuie să fie egală sau mai mare decât aderența anvelopelor față pentru a reduce riscul supravirării în cazul unei frânări bruște.
- Anvelopele sau jantele se pot deteriora permanent în cazul în care loviți bordurile sau conduceți prin gropi adânci.
- Stilul de condus, condițiile de carosabil și clima afectează uzura anvelopei.

13.4.2. Denumirile de pe anvelopă

Flancurile anvelopelor includ multe cifre și simboluri. Găsiți mai jos unele exemple și explicații a ceea ce indică.

Notă

Rețineți că următoarele denumiri de anvelope au numai un rol explicativ. Nu toate aceste denumiri pot să fie disponibile pentru anvelopele dvs., iar anvelopele pot avea denumiri care nu sunt incluse aici.

Dimensiuni anvelopă

Toate anvelopele au o denumire de dimensiuni, de ex., 235/60 R18 103H.

235 Lățimea anvelopei (mm).

60 Raportul dintre înălțimea flancului anvelopei și lățimea anvelopei (%).

R Straturi dispuse radial. Denumirea și simbolul RF specifică faptul că mașina este echipată cu anvelope care nu fac pană.

Conținutul acestui manual reprezintă starea manualului de utilizare la momentul tipăririi și poate să nu fie valabil în totalitate la un moment ulterior. Pentru informații suplimentare, consultați pe prima pagină notele complete privind precizările legale.

- 18 Diametrul jantei (in).
- 103 Coduri pentru sarcina maximă admisă pe anvelopă, indicele de sarcină a anvelopei.
- H Viteza nominală pentru viteza maximă permisă, simbol viteză.

Dimensiuni de jante

Toate jantele au o denumire a dimensiunilor, de ex., 8J x 19 x 50.

- 8 Lățimea jantei (in).
- J Profil flanșă jantă.
- 19 Diametrul jantei (in).
- 50 Offset în mm (distanța de la centrul roții la suprafața de contact a roții cu butucul).

Clasificarea în funcție de condițiile meteo

Iată câteva exemple de clasificare. Abilitatea de a fi adecvate pentru anumite condiții meteo poate fi definită cu ajutorul unor simboluri.

- M+S sau M/S** Noroi și zăpadă.
- AT** Toate tipurile de teren.
- AS** Toate anotimpurile.

Vechimea anvelopelor

- DOT YLX2** Numărul de identificare a anvelopei sau TIN. Aceste informații ajută producătorul să identifice anvelopele în cazul unei rechemări pe motive de siguranță.
- 0819**

1. DOT^[1]
2. Primele două sau trei caractere reprezintă codul pentru fabrica în care a fost fabricată anvelopa.
3. Următoarele două caractere reprezintă codul de dimensiune al anvelopei.
4. Ultimele patru cifre specifică săptămâna calendaristică și anul în care s-a produs anvelopa. De ex., 0819 înseamnă că anvelopa a fost produsă în săptămâna 08 din anul 2019.

Orice alte numere sau litere afișate între acestea reprezintă coduri de piață selectate de producător.

Sarcina și presiunea maxime

- Sarcină max. 685 kg (1610 lb).** Specifică sarcina maximă pe care anvelopa o poate suporta.
- Presiune max. 240 kPa (35 psi).** Presiunea maximă la care poate fi supusă anvelopa. Această limită este specificată de producător.

Indicele minim admis de sarcină pe anvelopă și viteza nominală

Avertizare

Cele mai mici valori pentru indexul de sarcină (LI) și viteza nominală (SS) admise pentru anvelope pentru fiecare variantă de motor sunt disponibile în specificații. Dacă se utilizează o anvelopă cu un indice de sarcină prea mic, aceasta s-ar putea încălzi excesiv și s-ar putea deteriora.

Tip, materiale și rotație a anvelopelor

P	Indică o anvelopă destinată vehiculelor de pasageri.
VOL	Anvelope originale Volvo.
Straturi: cu bandă de rulare, 2 din poliester, 2 din oțel, 1 din poliamidă Perete lateral 2 din poliester.	Indică numărul de straturi de cordoane sau numărul de straturi cu material textil cauciucat din flancurile și banda de rulare ale anvelopei. De asemenea, producătorii de anvelope trebuie să menționeze și materialele straturilor utilizate în anvelopă și flancuri, care pot fi oțel, nailon, poliester și anumite alte materiale.
Simbol săgeată	Anvelopele cu un profil de rulare care au fost proiectate să se rotească într-o singură direcție au direcția de rotație marcată cu o săgeată.

Clasificarea calității uniforme a anvelopelor

Indice de uzură bandă de rulare 200	Indicele de uzură a benzii de rulare este o evaluare comparativă bazată pe rata de uzură a anvelopei într-un test standardizat. Cu cât valoarea este mai mare, cu atât mai bine.
Indice de tracțiune AA	Indicele de tracțiune se bazează pe teste standardizate de tracțiune și frânare la deplasarea în linie dreaptă. Indicii de tracțiune, de la cel mai mare la cel mai mic, sunt AA, A, B și C.
Indice de temperatură A	Indicele de temperatură reflectă performanța termică a unei anvelope corect umflate și fără o supraîncărcare. Indicii de temperatură, de la cel mai mare la cel mai mic, sunt A, B și C.

[1] Departamentul de Transport, S.U.A.

13.4.2.1. Indicatoarele de uzură a profilului anvelopelor

Indicatoarele de uzură a suprafeței de rulare a anvelopelor ce indică starea adâncimii suprafeței de rulare a anvelopei.



Canelurile înguste ce parcurg în lungime modelul suprafeței de rulare a anvelopelor reprezintă indicatoare de uzură a suprafeței de rulare. Pe flancul anvelopei se află literele TWI ^[1].

! Important

- Pentru a evita tracțiunea slabă pe ploaie și zăpadă, anvelopele trebuie înlocuite înainte de a se ajunge la marcajul indicatoarelor de uzură a suprafeței de rulare.
- Volvo recomandă ca anvelopele de iarnă să aibă o adâncime a benzii de rulare mai mare de 4 mm (1/8 inch), iar anvelopele de vară una mai mare de 1,6 mm (1/16 inch).

^[1] Indicator de uzură a suprafeței de rulare

13.4.3. Schimbarea roților

Dacă trebuie să schimbați o roată, este important să urmați procedura recomandată.

Avertizare

Ridicarea mașinii pentru a schimba o roată

Schimbarea roții necesită ridicarea roții de la sol. Urmați cu atenție instrucțiunile separate pentru a ridica mașina în siguranță.

- Dacă schimbați o roată în sau aproape de trafic, asigurați-vă că dvs. și mașina sunteți clar vizibili pentru ceilalți participanți la trafic. Activați luminile de avarie, montați un triunghi reflectorizant într-o locație vizibilă, dar sigură, și purtați o vestă reflectorizantă.
- Indicați o locație sigură pentru pasageri în care să aștepte, la distanță de mașină și de trafic.
- Cât timp este ridicată mașina, sunteți persoana responsabilă cu siguranța în jurul mașinii. Nu permiteți accesul persoanelor în interiorul sau în apropierea mașinii.
- Cât timp este ridicată cu cricul, nu intrați sub mașină și nici nu permiteți cuiva să intre sub mașină, cu nicio parte a corpului.

Notă

Trebuie să activați modul cric înainte de a ridica mașina de la sol.

Înainte de a demonta roata

Roțile de la mașină sunt fixate în prezoane. Pentru o securitate suplimentară, puteți utiliza prezoane blocabile.

Cuplați P și acționați frâna de parcare înainte de pornire.

Important

- Verificați dacă dimensiunile roții de rezervă sunt omologate pentru mașină. ^[1]
- Înainte de a începe, citiți instrucțiunile în întregime. Luați toate uneltele necesare înainte de ridicarea mașinii. ^[2]
- Utilizați un inel de tractare ca mâner prelungitor pentru cheia de roată. Înșurubați complet inelul de tractare pe cheie.

Demontarea roții

1. Scoateți capacele de plastic de la șuruburile roții utilizând o unealtă adecvată sau trageți capacele afară.



Unealtă pentru scoaterea capacelor șuruburilor roții

2. Cu mașina încă pe sol, utilizați cheia de roată pentru a slăbi șuruburile de roată cu aproximativ 0,5-1 tură. Apăsați cheia în jos cu cheia extinsă către stânga pentru a evita accidentarea. Rotația la stânga slăbește șurubul. În cazul în care utilizați prezoane blocabile, începeți cu acestea.
3. Urmați instrucțiunile privind ridicarea în siguranță a mașinii.
4. Ridicați mașina suficient ca roata pe care doriți să o demontați să fie ridicată de la sol. Demontați șuruburile roții și scoateți roata.

Sfat

La schimbarea anvelopelor între cele de iarnă și cele de vară, marcați partea pe care se află acestea, de ex., S pentru stânga și D pentru dreapta.

Montarea roții

5. Curățați suprafețele dintre roată și butuc.
6. Montați roata. Strângeți bine șuruburile. Totuși, strângerea finală la cuplul specificat se efectuează când roata revine pe sol și nu se poate roti în timpul strângerii.

Avertizare

- Asigurați-vă că montați roțile la puntea corectă. Roțile montate incorect pot afecta manevrabilitatea mașinii.
- Nu utilizați lubrifianți pe șuruburile de roată. Acest lucru poate slăbi șuruburile de roată după strângere.

7. Coborâți mașina pe sol.
8. Strângeți șuruburile în diagonală. În cazul în care utilizați prezoane blocabile, finalizați cu acestea.

Este foarte important ca șuruburile să fie bine strânse. Strângeți la un cuplu de 140 Nm (103 lb-ft). Verificați cuplul de strângere cu o cheie dinamometrică. Șuruburile prea strânse sau slab strânse pot deteriora fileturile șuruburilor sau janta.

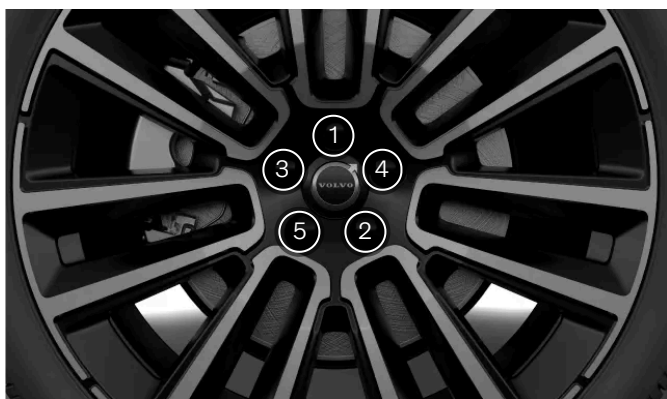

Strângeți șuruburile de roată în diagonală.

9. Montați capacele șuruburilor de roată la șuruburi utilizând marcajele de ghidaj pentru a le poziționa corect, apoi apăsați-le în poziție. Verificați dacă s-au fixat corect în poziție.
10. Verificați presiunea în anvelope și salvați o nouă valoare de referință în sistemul de monitorizare a presiunii în anvelope.



Avertizare

Verificarea șuruburilor de roată

Strângeți din nou șuruburile de roți la câteva zile după schimbarea roții. Diferențele de temperatură și vibrațiile le pot slăbi.

Proprietățile roții după un schimb de roată

Acordați atenție semnelor de roți montate incorect. Acest lucru poate afecta caracteristicile de frânare a mașinii și abilitatea de a devia ploaia și noroiul.

Atunci când ați schimbat tipul sau dimensiunea roții, conduceți cu atenție la început. Dinamica și caracteristicile de condus pot suferi modificări.

[1] Unele roți de rezervă au dimensiuni diferite. Dacă mașina a fost omologată pentru roata de rezervă care urmează să o utilizați, diferența de dimensiune este normală.

[2] Utilizați unelte concepute pentru modelul de mașină.

13.4.3.1. Roata de rezervă

Dacă aveți pană de cauciuc, puteți utiliza, temporar, o roată de rezervă^[1] până când roata originală poate fi înlocuită sau reparată.

Roata de rezervă a fost concepută numai pentru uz temporar. Roata de rezervă trebuie înlocuită cât mai curând posibil cu o roată obișnuită.

Avertizare

Scoaterea roții de rezervă

Roata de rezervă este fixată în compartimentul pentru roata de rezervă cu un șurub de fixare. Când scoateți roata de rezervă, scoateți șurubul pentru a preveni rănirea la punerea roții cu pană.

Înainte de a conduce mașina cu o roată de rezervă

- Utilizați doar roți de rezervă aprobate pentru mașină.
- Nu conduceți mașina dacă are montate mai mult de o roată de rezervă.
- Dacă roata de rezervă este montată pe puntea față, nu puteți utiliza lanțuri de zăpadă.
- Roata de rezervă nu trebuie niciodată reparată.
- La mașinile cu tracțiune integrală, se poate decupla tracțiunea pe puntea spate.
- Asigurați-vă că respectați recomandările producătorului roții de rezervă privind presiunea în anvelope.

Conducerea mașinii cu o roată de rezervă

- Nu vă deplasați niciodată cu o viteză mai mare de 80 km/h (50 mph) dacă aveți montată pe mașină o roată de rezervă.
- Caracteristicile de conducere a mașinii ar putea fi afectate de utilizarea unei roți de rezervă. Este important să înlocuiți cât mai curând posibil roata de rezervă cu o roată originală.

Notă

Pe durata utilizării unei roți de rezervă este posibil ca sistemul de monitorizare a presiunii în anvelope să nu funcționeze corespunzător.

^[1] Roata de rezervă trebuie să fie de tipul Rezervă temporară.

13.4.3.2. Anvelopele de iarnă

Anvelopele de iarnă sunt proiectate pentru conducerea mașinii pe drumuri cu gheață și zăpadă. Adâncimea suprafeței de rulare a anvelopelor dvs. de iarnă trebuie să fie mai mare decât cea a anvelopelor obișnuite.

Dimensiunile

Atunci când conduceți mașina echipată cu anvelope de iarnă, este important ca toate cele patru anvelope să fie de tip corespunzător. Pentru recomandări, contactați un dealer Volvo.

Anvelopele cu nituri

Anvelopele de iarnă cu nituri trebuie rodite ușor pe o distanță de 500-1000 km (300-600 mile), pentru așezarea corectă a niturilor în anvelope. Acest lucru permite o durată de utilizare mai lungă a anvelopelor și, în special, a niturilor.

Conținutul acestui manual reprezintă starea manualului de utilizare la momentul tipăririi și poate să nu fie valabil în totalitate la un moment ulterior. Pentru informații suplimentare, consultați pe prima pagină notele complete privind precizările legale.

 **Notă**

Legislația privind utilizarea anvelopelor cu nituri poate fi diferită. Asigurați-vă că anvelopele montate respectă legislația și reglementările locale.

Adâncimea profilului

Condițiile de drum cu gheață, noroi, zăpadă și temperaturi scăzute supun anvelopele la solicitări mai mari decât pe timp de vară. Volvo recomandă ca anvelopele de iarnă să aibă o adâncime a profilului de rulare de cel puțin 4 mm (0,15 in).

 **Notă**

Indicele de viteză nominală

Este permis ca anvelopele de iarnă ^[1] să aibă un indice de viteză nominală mai mic decât viteza maximă a mașinii. Totuși, dacă anvelopele de iarnă au, într-adevăr, un indice de viteză nominală mai mic decât viteza maximă a mașinii, nu aveți voie să depășiți indicele de viteză nominală al anvelopelor.

^[1] Anvelope cu și fără nituri

13.4.3.3. Utilizarea lanțurilor antiderapante

Utilizarea lanțurilor de zăpadă poate ajuta la îmbunătățirea tracțiunii pe timp de iarnă. Totuși, există o serie de restricții pe care trebuie să le rețineți.

 **Avertizare**

Lanțurile de zăpadă pot fi utilizate la mașină cu următoarele restricții:

- Utilizați lanțuri de zăpadă originale Volvo sau lanțuri echivalente proiectate pentru modelul de mașină și dimensiunile anvelopei și jantei.
- Sunt permise numai lanțurile antiderapante fixate pe o singură parte.
- Lanțurile antiderapante greșite pot cauza deteriorări majore mașinii și pot duce la incidente.

 **Notă**

Utilizarea lanțurilor de iarnă poate duce la funcționarea defectuoasă a sistemului de monitorizare a presiunii în anvelope.

Montarea lanțurilor de zăpadă

- Asigurați-vă că staționați într-un loc sigur atunci când montați sau demontați lanțurile de zăpadă.
- Respectați întotdeauna legislația și reglementările locale referitoare la utilizarea lanțurilor de zăpadă.
- Respectați întotdeauna cu atenție instrucțiunile de montare furnizate de producător.
- Utilizați întotdeauna același tip de lanțuri la anvelopele de pe stânga și de pe dreapta.
- Volvo recomandă ca lanțurile de zăpadă să nu fie utilizate pe roți cu dimensiuni mai mari de 21 de inci și late de cel mult 8,5 inci.
- Verificați dacă utilizați dimensiunea corectă raportată la roți.
- Lanțurile de zăpadă trebuie utilizate doar pe roțile din față.^[1]
- Dacă aveți montate roți cu dimensiuni diferite de cele originale, nu trebuie utilizate anumite lanțuri de zăpadă.
- Trebuie să existe distanță suficientă între lanțuri și frânele, suspensia și componentele caroseriei mașinii. Nu utilizați lanțuri care pot interfera cu componentele de frânare.
- Dacă trebuie să mutați mașina în timpul montării și demontării lanțurilor, nu lăsați roțile să calce peste elementele de fixare a lanțurilor.
- Fixați lanțurile cât mai tensionate și tensionați-le la intervale regulate.



Exersați montarea lanțurilor de zăpadă înainte de sosirea iernii.

Conducerea mașinii cu lanțurile de zăpadă

- După montarea lanțurilor de zăpadă, conduceți mașina circa 200 de metri (650 ft). Apoi opriți mașina și verificați din nou fixarea fermă a lanțurilor.
- Nu depășiți niciodată limita de viteză specificată de producătorul lanțurilor. Nu trebuie să depășiți niciodată viteza de 50 km/h (30 mph), în nicio situație.
- Deși optimizează aderența în anumite condiții, lanțurile antiderapante afectează negativ alte caracteristici de condus. Dacă este posibil, evitați condusul pe teren accidentat, cu denivelări sau gropi. De asemenea, evitați virajele rapide sau strânse, dar și frânarea bruscă.
- Evitați condusul pe teren care nu este acoperit de zăpadă sau gheață, deoarece acest lucru va uza lanțurile antiderapante și anvelopele.

Pentru mai multe informații, contactați un dealer Volvo.

^[1] Acest lucru se aplică și la mașinile cu tracțiune integrală.

13.4.4. Anvelopele perforate

În cazul unei anvelope perforate, există o serie de operațiuni de efectuat pentru repararea sigură, mai ales dacă se întâmplă în timpul deplasării.

Dacă anvelopa se perforază în timpul deplasării mașinii, este important să aveți în vedere mai întâi siguranța. Activați luminile de avarie și, dacă este posibil, duceți mașina la distanță de pericolele imediate. Dacă este necesar, apelați Asistența rutieră.

Avertizare

- Nu conduceți mașina dacă aveți o anvelopă perforată. Nu este sigur și mașina va fi avariata.
- Dacă este posibil, ieșiți din mașină pe partea cu cel mai puțin trafic, pentru a evita să provocați un accident.
- Așezați un triunghi reflectorizant astfel încât participanții la trafic să fie avertizați cu mult înainte de a vă depăși. Nu uitați: mai întâi puneți-vă vesta reflectorizantă, dacă o aveți la dispoziție.

Sfat

În cazul în care este nevoie să utilizați setul de reparare până, citiți instrucțiunile aferente înainte de a începe să-l utilizați.

13.4.4.1. Vulcanizarea temporară a unei anvelope

Mașina este prevăzută cu un set de reparare temporară a penei^[1] ce poate fi utilizat pentru vulcanizarea unei perforări minore a unei anvelope. Setul include un recipient cu agent de etanșare lichid și un compresor.

Avertizare

Înainte de a utiliza setul de reparare, citiți integral instrucțiunile.

Nu conduceți cu o viteză mai mare de 80 km/h (50 mph) după utilizarea setului de reparare a penei la o anvelopă.



Compresor

Conținutul acestui manual reprezintă starea manualului de utilizare la momentul tipăririi și poate să nu fie valabil în totalitate la un moment ulterior. Pentru informații suplimentare, consultați pe prima pagină notele complete privind precizările legale.

Compresorul este proiectat să fie utilizat pentru repararea temporară a unei pene și este aprobat de Volvo. Puteți utiliza compresorul și pentru a verifica sau ajusta presiunea în anvelopele originale, dacă este necesar.

Compresorul este un dispozitiv electric. În momentul în care doriți să îl eliminați, urmați normele locale privind gestionarea deșeurilor.

Agentul de etanșare lichid

Agentul de etanșare lichid are rolul să repare temporar. El poate fi eficient pentru vulcanizarea unei perforații în profilul anvelopei, dar nu trebuie utilizat pentru vulcanizarea unei perforații în flancul anvelopei. Dacă anvelopa are tăieturi sau fisuri de mari dimensiuni sau deteriorări similare, nu utilizați agentul de etanșare pentru a o repara.

Dacă a fost depășită data de expirare a agentului de etanșare, înlocuiți recipientul^[2]. Recipientul este considerat deșeu periculos.

^[1] Se numește și set mobilitate temporară sau TMK

^[2] Verificați pe recipient data expirării.

13.4.4.1.1. Utilizarea setului de reparare temporară pană

Există o serie de pași importanți de respectat atunci când utilizați un set de reparare temporară a unei pene. Înainte de a începe, verificați dacă ați citit și ați înțeles fiecare pas.

i Notă

Aceste instrucțiuni se aplică pentru setul de reparare temporară a unei pene de cauciuc, furnizat de Volvo.



Prezentare generală a compresorului setului de reparare temporară a unei pene de cauciuc

- ① Comutator de alimentare
- ② Cablu electric
- ③ Furtun de aer cu reductor de presiune
- ④ Suport pentru butelie

Conținutul acestui manual reprezintă starea manualului de utilizare la momentul tipăririi și poate să nu fie valabil în totalitate la un moment ulterior. Pentru informații suplimentare, consultați pe prima pagină notele complete privind precizările legale.

5 Manometru



Recipient cu lichid de etanșare

Avertizare

Lichidul de etanșare poate fi dăunător

Lichidul de etanșare conține substanțe care sunt dăunătoare în cazul în care sunt înghițite. De asemenea, conținutul poate provoca reacții alergice sau poate fi dăunător, într-un alt mod pentru căile respiratorii, pielea, sistemul nervos central și ochi.

Măsuri de siguranță

- Nu depozitați setul la îndemâna copiilor.
- Evitați contactul prelungit sau repetat cu pielea. Dacă lichidul de etanșare ajunge pe hainele dvs., schimbați-vă hainele.
- Spălați-vă temeinic pe mâini după utilizare.

Primul ajutor

- În caz de înghițire: nu induceți vomitarea decât dacă personalul medical vă recomandă acest lucru. Solicitați asistență medicală.
 - Piele: spălați zonele de piele afectate cu apă și săpun. Dacă apar simptome, solicitați asistență medicală.
 - Ochi: clătiți cu apă din abundență timp de cel puțin 15 minute, ridicând din când în când pleoapa superioară și cea inferioară. Dacă apar simptome, solicitați asistență medicală.
 - Inhalare: scoateți persoana expusă la aer. Dacă iritația persistă, solicitați asistență medicală.
-
- Înainte de a începe, verificați dacă butonul de pornire/oprire al compresorului este în poziția de oprire (OFF).
 - În timpul reparației, nu demontați furtunul de aer.
 - Dacă perforația a fost provocată de un cui sau de un obiect similar și care se află, încă, în anvelopă, lăsați în anvelopă obiectul respectiv. Acest lucru ajută la etanșarea perforației.
 - În cazul în care reparația se efectuează într-o zonă în care pot fi și alte vehicule, activați luminile de avarie și utilizați un triunghi reflectorizant, dacă aveți unul.

Pregătirile

Conținutul acestui manual reprezintă starea manualului de utilizare la momentul tipăririi și poate să nu fie valabil în totalitate la un moment ulterior. Pentru informații suplimentare, consultați pe prima pagină notele complete privind precizările legale.

1. Amplasați, de ex., pe parbriz, eticheta cu viteza maximă permisă pentru a fi clar vizibilă ca un memento pentru șofer. O veți găsi pe compresor.

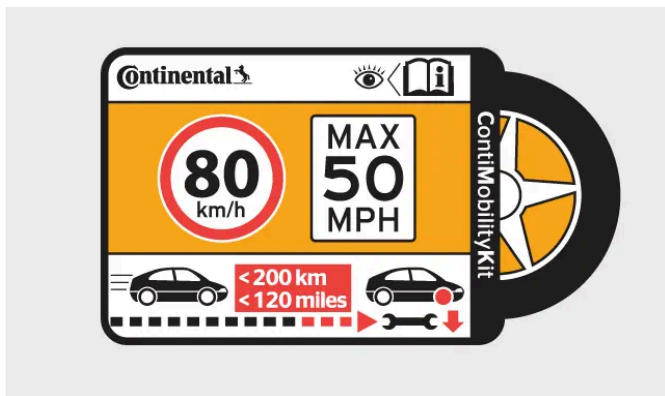

Etichetă, viteza maximă admisă

2. Deșurubați capacul portocaliu de la compresor și deșurubați capacul de la butelia cu lichid de etanșare.
3. Înșurubați recipientul în partea de jos a suportului recipientului. Pentru a preveni scurgerile, este prevăzut un opritor invers.

(i) Notă

După fixarea recipientului, acesta nu mai poate fi demontat. Demontarea trebuie să se facă doar de către un atelier de service.^[1]

4. Deșurubați capacul de protecție la praf de la anvelopă și conectați furtunul de aer la ventilul de aer al anvelopei. Înșurubați conectorul până la capăt.

Începeți repararea perforării

5. Conectați compresorul la priza de 12 V a mașinii și verificați dacă priza funcționează și alimentează cu energie.

(⚠) Avertizare

Inhalarea de gaze de eșapament de la mașină vă poate pune în pericol viața. Nu lăsați niciodată motorul în funcțiune când vă aflați în spații ermetice sau fără ventilație suficientă.

(!) Important

În timpul utilizării uneia din prizele de 12 V a mașinii pentru a alimenta compresorul, nu utilizați cealaltă priză de 12 V.

6. Porniți compresorul apăsând pe butonul de pornire.
- > Presiunea furnizată de compresor va crește. Presiunea ar putea crește temporar până la 6 bar (87 psi) înainte de a se stabili după aproximativ 30 de secunde.

(⚠) Avertizare

Nu stați niciodată lângă anvelopă cât timp este pornit compresorul. Dacă apar fisuri sau protuberanțe în anvelopă, compresorul trebuie oprit imediat. Pentru recuperare în siguranță, opriți și contactați Asistența Volvo.

7. Umflați anvelopa timp de 7 minute.

 **Important**

Pentru a evita supraîncălzirea, nu utilizați compresorul mai mult de 10 minute.

8. Opriți compresorul pentru a verifica presiunea pe manometru. Presiunea minimă este de 1,8 bar (26 psi), iar presiunea maximă este de 3,5 bar (51 psi). Dacă presiunea este prea mare, acționați reductorul de presiune.

 **Avertizare**

Dacă presiunea este sub 1,8 bar (26 psi), orificiul din anvelopă este prea mare. Pentru recuperare în siguranță, nu mai continuați lucrul și contactați Asistență Volvo.

9. Scoateți ștecărul compresorului din priza de 12 V.

10. Deșurubați de la anvelopă furtunul de aer și fixați capacul de protecție pentru a evita scurgerile lichidului de etanșare rămas.

11. Montați la loc capacul ventilului anvelopei.

12. Imediat ce acest lucru este posibil, conduceți timp de 10 minute^[2] și permiteți lichidului să etanșeze anvelopa. Apoi, efectuați o verificare ulterioară.

 **Avertizare**

Agentul de etanșare va umple zona puncției în timpul primelor rotații ale anvelopei. Asigurați-vă că nu există persoane în apropierea mașinii și că lichidul de etanșare nu este împrăștiat pe acestea când mașina pleacă de pe loc.

Verificarea ulterioară

13. Având compresorul oprit, racordați furtunul de aer la ventilul anvelopei.

14. Citiți presiunea în anvelopă pe indicatorul de presiune.

- > • Dacă este sub 1,3 bar (19 psi), anvelopa nu este etanșată suficient. Pentru recuperare în siguranță, opriți și contactați Asistența Volvo.
- Dacă presiunea în anvelope este mai mare de 1,3 bar (19 PSI), anvelopa trebuie umflată la presiunea specificată în conformitate cu eticheta de presiune în anvelope de pe stâlpul portierei șoferului. Dacă presiunea este prea ridicată, eliberați aer utilizând reductorul de presiune.

15. Montați la loc capacul ventilului anvelopei.

- După utilizare, înlocuiți furtunul și recipientul lichidului de etanșare. Pentru a realiza acest lucru, contactați un dealer Volvo.
- Volvo recomandă înlocuirea sau repararea cât mai repede posibil a anvelopei deteriorate. Informați atelierul că anvelopa conține lichid de etanșare.

 **Avertizare**

Distanța maximă parcursă cu anvelope care conțin lichid de etanșare este de 200 km (120 mile).

^[1] Vă recomandăm un atelier autorizat Volvo.

^[2] Sau 3 km (2 mile)

13.4.4.1.2. Umflarea anvelopei utilizând compresorul pentru repararea penei

Anvelopele mașinii pot fi umflate utilizând compresorul inclus în setul de reparare temporară a penei.

Înainte de a începe, verificați dacă butonul de pornire/oprire al compresorului este în poziția de oprire (OFF).

1. Deșurubați capacul de protecție la praf de la anvelopă și conectați furtunul de aer la ventilul de aer al anvelopei. Înșurubați conectorul până la capăt.
2. Verificați dacă reductorul de presiune de pe furtunul de aer este complet înșurubat.
3. Conectați compresorul la priza de 12 V a mașinii și porniți mașina.

 **Avertizare**

Inhalarea de gaze de eșapament de la mașină vă poate pune în pericol viața. Nu lăsați niciodată motorul în funcțiune când vă aflați în spații ermetice sau fără ventilație suficientă.

 **Important**

Când utilizați una din prizele de 12 V pentru a alimenta compresorul, asigurați-vă că aceasta este singura priză în uz. Nu utilizați cealaltă priză de 12 V.

4. Porniți compresorul apăsând pe butonul de pornire.

 **Important**

Pentru a evita supraîncălzirea, nu utilizați compresorul mai mult de 10 minute.

5. Verificați presiunea în anvelope utilizând indicatorul de presiune al compresorului^[1]. Dacă presiunea este prea mare, acționați reductorul de presiune.
6. Opriți compresorul și deconectați-l de la priza de 12 V.

7. Deșurubați furtunul de aer de la anvelopă.
8. Montați la loc capacul ventilului anvelopei.
9. Salvați o nouă valoare de referință în sistemul de monitorizare a presiunii în anvelope, dacă este cazul.

Depozitați ulterior setul în locația sa de depozitare.

[1] Valorile de presiune în anvelope recomandate pentru anvelopele originale ale mașinii sunt disponibile pe eticheta amplasată pe stâlpul portierei șoferului.

13.4.5. Presiunea în anvelope

O presiune corectă în anvelope ajută la îmbunătățirea stabilității în timpul condusului mașinii, la un consum mai mic de energie și la prelungirea duratei de utilizare a anvelopei.

În timp, presiunea în anvelope scade. De asemenea, presiunea variază în funcție de condițiile de mediu. Acest comportament este normal. Totuși, în cazul în care conduceți având o presiune necorespunzătoare în anvelope, anvelopele s-ar putea supraîncălzi și deteriora. Presiunea în anvelope afectează confortul în timpul mersului, nivelurile zgomotului și caracteristicile de manevrabilitate.

Obișnuiți-vă să verificați presiunea în anvelope lunar și înainte de deplasările lungi. Utilizați întotdeauna un indicator de presiune fiabil. Pentru a menține o stare corespunzătoare a anvelopelor, utilizați presiunea recomandată pentru anvelopele reci.

Avertizare

Dacă presiunea în anvelope este prea mică sau prea mare, anvelopele se pot deteriora semnificativ. Anvelopele pot exploda în timp ce conduceți și vă pot face să pierdeți controlul mașinii.

Sfat

O presiune corespunzătoare în anvelope vă va ajuta să utilizați mașina la întreaga sa capacitate de încărcare.

13.4.5.1. Monitorizarea presiunii în anvelope

Mașina poate detecta și indica o presiune mică în anvelope. Monitorizarea presiunii în anvelope nu poate fi dezactivată. Dacă sistemul nu poate detecta presiunea în anvelope, acesta va indica apariția unei defecțiuni.

Pentru ca sistemul de monitorizare a presiunii în anvelope să furnizeze informații actualizate, conduceți mașina pentru câteva

minute cu o viteză mai mare de 35 km/h (22 mph).



În cazul în care se detectează o presiune scăzută în toate anvelopele, se aprinde un simbol indicator. Acesta va rămâne aprins până când problema este rezolvată și este stocată o nouă valoare de referință pentru presiunea din anvelope.

Pe lângă mesajele din afișajul pentru șofer, veți putea găsi informații despre monitorizarea presiunii în anvelope în ecranul de stare a mașinii.

Avertizare

Nu este posibil un avertisment în avans

Sistemul nu vă poate transmite din timp un avertisment al unei potențiale deteriorări a anvelopelor.

Asigurați imediat o presiune corespunzătoare în anvelope

Atunci când este aprins simbolul de presiune scăzută în anvelope, opriți și verificați cât mai repede posibil presiunile în anvelope. Conducusul cu anvelope dezumflate poate provoca deteriorarea anvelopelor.

În cazul în care sistemul de monitorizare a presiunii în anvelope nu funcționează corect, simbolul indicator din afișajul pentru șofer va clipi mai întâi timp de un minut și apoi va rămâne aprins. De asemenea, va apărea un mesaj pe afișajul pentru șofer. Dacă defecțiunea este permanentă, este necesară o intervenție de service. ^[1]

Rețineți:

- Sistemul nu înlocuiește necesitatea inspecțiilor și întreținerilor periodice ale anvelopelor.
- Simbolul indicator care indică presiunea scăzută în anvelope nu va dispărea până când presiunea scăzută în anvelope nu va fi remediată și nu va fi salvată o nouă valoare de referință.
- La fiecare ajustare a presiunii în anvelope, de exemplu în urma schimbării anvelopelor sau a încărcăturii, trebuie să salvați o nouă valoare de referință pentru presiunea în anvelope.

Stadiu

În afișajul central al mașinii veți găsi informații despre orice probleme detectate de sistemul de monitorizare a presiunii în anvelope.

Descrierea sistemului

Notă

Mașina dvs. utilizează un sistem indirect de monitorizare a presiunii în anvelope. Acest lucru înseamnă că nu trebuie să utilizați roți care au montate senzori TPMS ^[2].

Informațiile următoare sunt exprimate conform dispozițiilor legale externe.

Fiecare anvelopă, inclusiv roata de rezervă (dacă este prevăzută) trebuie verificată lunar, atunci când este rece și trebuie umflată la presiunea recomandată de către producătorul vehiculului pe plăcuța vehiculului sau pe eticheta de presiune de umflare a anvelopei. (Dacă vehiculul dvs. are anvelope cu altă dimensiune decât cea indicată pe plăcuță sau pe eticheta de presiune de umflare a anvelopei, trebuie să aflați presiunea corespunzătoare de umflare a anvelopelor respective.)

Ca funcție de siguranță suplimentară, vehiculul dvs. a fost echipat cu un sistem de monitorizare a presiunii în anvelope (TPMS) care aprinde un martor luminos de presiune scăzută în anvelope atunci când una sau mai multe dintre anvelope sunt dezumflate semnificativ. Prin urmare, atunci când se aprinde martorul luminos pentru presiune scăzută în anvelope, trebuie să opriți și să verificați cât mai curând posibil anvelopele și să le umflați la presiunea corectă. Conducerea mașinii cu o anvelopă considerabil dezumflată provoacă încălzirea excesivă a anvelopei și poate duce la deteriorarea anvelopelor. Dezumflarea reduce, de asemenea, eficiența consumului de combustibil și durata de utilizare a profilului anvelopei și poate afecta manevrabilitatea vehiculului și capacitatea de oprire.

Rețineți că TPMS nu înlocuiește întreținerea corespunzătoare a anvelopelor și că este responsabilitatea șoferului să mențină presiunea corectă în anvelope, chiar dacă nu s-a atins nivelul de dezumflare care să declanșeze aprinderea martorului luminos TPMS de presiune scăzută în anvelope.

De asemenea, vehiculul dvs. a fost echipat cu un indicator de funcționare defectuoasă a TPMS pentru a indica atunci când sistemul nu funcționează corect. Indicatorul de funcționare defectuoasă a TPMS este combinat cu martorul luminos pentru presiune scăzută în anvelope. Atunci când sistemul detectează o funcționare defectuoasă, martorul va clipi aproximativ un minut, apoi va rămâne aprins continuu. Această secvență va continua și la inițializările ulterioare ale vehiculului, atât timp cât funcționarea defectuoasă persistă. Dacă este aprins indicatorul de funcționare defectuoasă, este posibil ca sistemul să nu poată detecta sau semnaliza presiunea scăzută în anvelope așa cum a fost proiectat. Funcționarea defectuoasă a TPMS poate apărea din diverse motive, inclusiv montarea pe vehicul a unor anvelope sau roți de rezervă sau modele alternative, ceea ce împiedică funcționarea corespunzătoare a TPMS. Verificați întotdeauna martorul luminos de funcționare defectuoasă a TPMS după înlocuirea uneia sau mai multor anvelope sau jante, pentru a vă asigura că anvelopele sau roțile de rezervă sau modele alternative permit funcționarea corespunzătoare a TPMS.

Notă

Anumite situații de funcționare defectuoasă a TPMS ar putea impune șoferului să oprească și să încuie vehiculul timp de 6 minute, astfel încât modulul de comandă să se reseteze.

Dacă sistemul tot nu funcționează corect, contactați un atelier de service. ^[3]

[1] Pentru reparații sau nevoi de service, Volvo vă recomandă să contactați un atelier autorizat Volvo.

[2] Sistem de monitorizare a presiunii în anvelope

[3] Volvo vă recomandă un atelier autorizat Volvo.

13.4.5.1.1. Salvarea unei noi valori de referință pentru monitorizarea presiunii în anvelope

Sistemul de monitorizare a presiunii în anvelope are nevoie de o referință de la care să înceapă evaluarea. Aceasta înseamnă că valoarea trebuie să fie resetată în anumite circumstanțe pentru ca sistemul să funcționeze corect.

O nouă valoare de referință trebuie să fie stocată după ce au fost efectuate anumite modificări, de exemplu de fiecare dată când ajustați presiunea în anvelope sau schimbați anvelopele. Valoarea de referință se va actualiza și atunci când este o schimbare semnificativă în greutatea mașinii din cauza încărcării sau descărcării.

Avertizare

Gazele de eşapament conțin monoxid de carbon care este invizibil și inodor, însă foarte toxic. Procedura pentru a salva unei noi presiuni în anvelopă trebuie efectuată în exterior sau într-un atelier cu sistem de evacuare a gazelor de eşapament.

1. Opriți mașina.
2. Umflați anvelopele la presiunea corectă.^[1]
3. Porniți mașina.
4. Apăsați simbolul mașinii  din bara inferioară și accesați **Stare** → **Presiune în anvelope**.
5. Selectați **Actualizare presiune referință**.

Notă

Butonul **Actualizare presiune referință** se utilizează pentru a salva o nouă valoare de referință pentru sistemul de monitorizare a presiunii în anvelope. Din motive de siguranță, această funcție este disponibilă numai atunci când mașina este pornită și staționară.

6. Confirmați că doriți să salvați o valoare nouă. Pasul de confirmare este necesar pentru a evita salvarea unei valori de referință noi în mod neintenționat.
- > În acest fel, suprascriveți valoarea anterioară a presiunii în anvelope și introduceți o valoare de referință nouă.
7. Începeți deplasarea cu mașina. O valoare nouă va fi memorată după ce vă deplasați cu mașina timp de câteva minute la viteze de peste 35 km/h (22 mph).
- >
- După salvarea noii valori de referință, animația care indică evoluția salvării dispare din afișajul central.
 - În cazul în care salvarea eșuează, se va afișa un mesaj de eroare.

^[1] Consultați eticheta de presiune a anvelopelor de pe stâlpul portierei șoferului sau secțiunea relevantă din manual pentru informații privind presiunea recomandată în anvelopele mașinii dvs.

13.4.5.2. Reglarea presiunii în anvelope

Presiunea în anvelope necesită reglare în cazul în care schimbați roțile sau planificați să conduceți având o altă încărcătură. Este normal ca presiunea în anvelope să scadă în timp. Ajustarea presiunii la nivelul corect pentru situația actuală ajută la o uzură uniformă a anvelopelor și la o performanță ridicată.

La verificarea și reglarea presiunii, anvelopele trebuie să fie la temperatura exterioară. Aceste operațiuni sunt cunoscute sub numele de anvelope reci. Nu eliberați niciodată aer dintr-o anvelopă încălzită. La răcire, presiunea aerului interior scade, ceea ce poate duce la anvelope subumflate sau chiar complet dezumflate.

Anvelopele se încălzesc foarte rapid și trebuie considerate ca fiind încălzite dacă sunt conduse peste 1,5 km (1 milă). Deseori, acestea necesită până la 3 ore pentru a se răci, înainte de a atinge din nou temperatura exterioară.

1. Scoateți capacul ventilului și apoi apăsați ferm manometrul pe ventil.
2. Verificați indicatorul pentru a observa presiunea actuală în anvelope.
3. Dacă presiunea este scăzută, umflați anvelopa la presiunea corectă. Presiunea recomandată pentru anvelopele montate în fabrică este afișată pe stâlpul portierei șoferului.
4. Montați la loc capacul ventilului^[1] pentru a evita deteriorarea ventilului.
5. Verificați anvelopa pentru reziduuri blocate, de ex., cuie sau alte obiecte, care ar putea găuri anvelopa.
6. Inspectați flancurile anvelopelor pentru găuri, tăieturi, protuberanțe sau alte neuniformități.
7. După ce ați reglat presiunea, salvați valoarea de referință a presiunii în anvelope de pe afișajul central.

În cazul în care umflați excesiv anvelopa, apăsați știftul metalic din centrul ventilului pentru a elibera aerul în exces. Apoi, verificați din nou presiunea.

După reglarea presiunii în anvelope, nu uitați să memorați o nouă valoare de referință în sistemul de monitorizare a presiunii în anvelope.

Notă

Roțile de rezervă pot avea presiuni recomandate diferite de cele ale anvelopelor originale. Utilizați întotdeauna presiunea recomandată de producătorul roții de rezervă.

Sfat

Puteți utiliza compresorul din setul de reparare până temporară pentru a verifica și regla presiunea în anvelope a anvelopelor originale, dacă este cazul.

^[1] Utilizați numai capace de ventil Volvo originale sau capace din plastic, deoarece capacele de ventil metalice se pot coroda și adera la ventil.

13.5. Compartimentul motor

Familiarizați-vă cu unele componente din compartimentul motor.

Avertizare

Lăsați întotdeauna un atelier să efectueze spălarea motorului. Dacă motorul este fierbinte, există riscul de incendiu.

În această secțiune din manual, veți găsi informații despre:

- Lichidul de răcire
- Uleiul de motor

13.5.1. Sistemul de răcire a motorului

Mașina are un sistem avansat de reglare a temperaturii.

Scopul sistemului de răcire este de a menține temperatura corectă de regim pentru motor. Căldura în surplus poate fi utilizată la încălzirea habitacului.

Ventilatorul de răcire a motorului continuă să funcționeze pentru o perioadă după ce ați oprit mașina; acest comportament este normal.

Important

Verificarea nivelului de lichid de răcire

Utilizați mașina numai când nivelul de lichid de răcire este la nivelul corect. În cazul în care nivelul este prea scăzut, motorul se poate supraîncălzi și deteriora.

Semne de scurgeri

Evitați pornirea mașinii în cazul în care există urme de scurgere. Acest lucru poate deteriora motorul.

Semnele de scurgeri pot fi: lichid de răcire sub mașină, lichid de răcire sub formă de aburi sau nevoia de a completa cu peste 2 l (circa 2 US quart).

Supraîncălzirea motorului

În unele condiții, de ex., condusul pe teren pietruit, climat cald sau cu o încărcătură grea, mașina se poate supraîncălzi. Acest lucru poate limita puterea motorului și afecta temporar alte funcții ale mașinii. De ex., aerul condiționat se poate dezactiva pentru o anumită perioadă.

În cazul în care observați un mesaj în afișajul pentru șofer privind o temperatură ridicată la motor sau la cutia de viteze, un nivel scăzut al lichidului de răcire, urmați instrucțiunile din mesaj. Pentru a permite răcirea, poate fi nevoie să completați cu lichid de răcire sau să opriți mașina.

După condusul în condiții solicitante pentru perioade mai lungi de timp, nu opriți motorul imediat după oprire. Lăsați motorul la ralanti timp de câteva minute pentru a se răci.

Conținutul acestui manual reprezintă starea manualului de utilizare la momentul tipăririi și poate să nu fie valabil în totalitate la un moment ulterior. Pentru informații suplimentare, consultați pe prima pagină notele complete privind precizările legale.

Sfat

La condusul în climate calde, eliminați orice lumini auxiliare care sunt montate în fața grilei pentru a putea reduce riscul de supraîncălzire.

13.5.1.1. Completarea cu lichid de răcire a motorului

Verificați nivelul de lichid de răcire al mașinii și completați, dacă este cazul, pentru a preveni avarierea motorului.

Avertizare

Nu ingerați lichid de răcire

Nu ingerați niciodată lichid de răcire, acesta vă poate deteriora organele. Lichidul conține etilenglicol, inhibitor, apă și alte substanțe.

Căldură și presiune

Lichidul de răcire poate fi fierbinte după ce motorul a funcționat. Lăsați-l să se răcească înainte de a deșuruba capacul recipientului pentru lichid de răcire. Deșurubați încet capacul pentru a elibera orice presiune.

Important

Semne de scurgeri

Evitați pornirea mașinii în cazul în care există urme de scurgere de lichid de răcire. Acest lucru poate deteriora motorul.

Semnele de scurgeri pot fi: lichid de răcire sub mașină, lichid de răcire sub formă de aburi sau nevoia de a completa cu peste 2 l (circa 2 US quart).

Calitatea recomandată

- Pentru a preveni deteriorarea sistemului de răcire, utilizați un lichid de răcire omologat de Volvo.
- Volvo recomandă utilizarea unui lichid de răcire gata amestecat.
- Dacă utilizați lichid de răcire concentrat, amestecați jumătate și jumătate din raportul lichid de răcire și apă pură. Puritya trebuie să îndeplinească cerințele Volvo, altfel sistemul de răcire se poate deteriora. Contactați asistența Volvo în cazul în care nu sunteți sigur.
- Urmați instrucțiunile de pe ambalajul lichidului de răcire.
- Nu amestecați diferite lichide de răcire.
- Nu completați niciodată numai cu apă. Riscul de îngheț crește la o concentrație scăzută și ridicată de lichid de răcire.

1. Deschideți capota.

2.

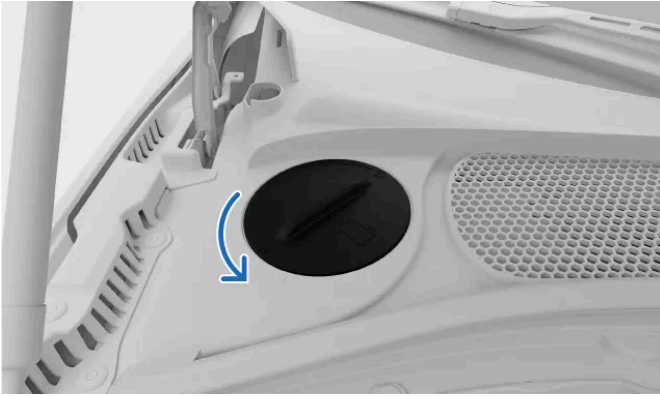

Deschideți trapa panoului din colțul din stânga sus al compartimentului motorului pentru a avea acces la recipientul de lichid de răcire.

3.

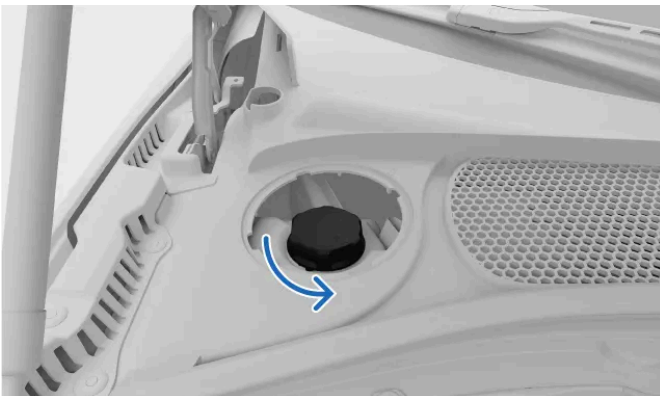

Deșurubați capacul recipientului cu lichid de răcire.

4. Verificați nivelul de lichid de răcire și completați dacă este cazul. Nivelul de lichid de răcire trebuie să fie între marcajele MIN și MAX.

După ce ați finalizat completarea cu lichid de răcire, montați la loc componentele în ordine inversă. Fixați toate elementele.

13.5.2. Uleiul de motor

Uleiul de motor lubrificază, răcește și protejează diferite părți ale motorului. De asemenea, reduce vibrațiile și zgomotul de la motor.

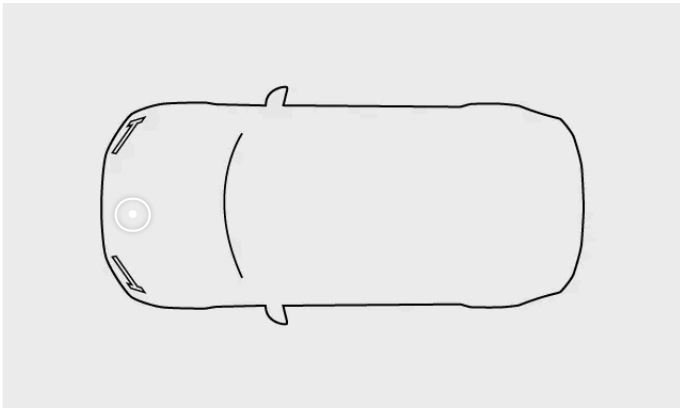

Eticheta pentru uleiul de motor este amplasată în compartimentul motor.



Exemplu de etichetă de ulei de motor.

! Important

Fără acoperirea garanției

În cazul în care nu se utilizează uleiul de motor de calitate și vâscozitatea recomandate, componentele motorului se pot avaria. Volvo nu acceptă daune pentru o astfel de avarie.

Verificarea nivelului de ulei de motor

Utilizați mașina numai când nivelul de ulei de motor este la nivelul corect. În cazul în care nivelul este prea scăzut, motorul se poate avaria.

Utilizați ulei de motor de calitate recomandată, altfel, intervalele recomandate de service și garanția nu se vor aplica. Utilizarea unui ulei de motor de o calitate diferită poate avea un efect negativ asupra duratei de utilizare a mașinii, a caracteristicilor de pornire, a consumului de combustibil și a impactului asupra mediului.

Volvo recomandă:

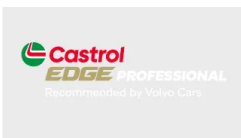

Toate motoarele sunt umplute din fabrică cu un ulei de motor sintetic special adaptat, care a fost selectat cu atenție. Acest lucru respectă cerințele pentru intervalele de service ale motorului.

Volvo vă recomandă să contactați un atelier Volvo autorizat, care să efectueze schimbul de ulei.

Presiune scăzută a uleiului



Dacă observați acest simbol în afișajul pentru șofer, presiunea uleiului de motor poate fi scăzută. Opriți-vă din condus și remorcați mașina la un atelier^[1].

Condiții adverse

Mașina poate experimenta o temperatură a motorului și un consum de ulei de motor mai ridicate în cazul în care condițiile externe nu sunt favorabile.

Verificați nivelul uleiului de motor mai frecvent în cazul în care conduceți:

- cu o rulotă sau o unei remorcă;
- într-o regiune muntoasă;
- la viteze mari;
- la temperaturi de peste +40 °C (+104 °F);
- la temperaturi de sub –30 °C (–22 °F).

Selectați un ulei de motor complet sintetic pentru aceste condiții de condus, pentru o protecție suplimentară a motorului.

^[1] Volvo vă recomandă un atelier autorizat Volvo.

13.5.2.1. Completarea cu ulei de motor

Între intervalele de service, poate fi nevoie să completați cu ulei de motor. Veți face acest lucru numai dacă un mesaj se afișează în afișajul pentru șofer.



Simbol presiune scăzută a uleiului

Mașina este echipată cu senzori electronici de nivel de ulei și vă va avertiza dacă nivelul de ulei de motor este scăzut. Mașina nu este prevăzută cu o joă de ulei.

Puteți verifica nivelul de ulei de motor în afișajul central la pornirea mașinii. Verificați periodic nivelul de ulei.

Utilizați ulei de motor de calitate recomandată, altfel, intervalele recomandate de service și garanția nu se vor aplica.

1. Opriți motorul.

2. Deschideți capota.
3. Localizați capacul pentru uleiul de motor, amplasat aproape în centrul motorului.



Deșurubați încet capacul pentru a elibera orice presiune.

5. Completați cu atenție cu cantitatea specificată în mesaj. În cazul în care nivelul este prea ridicat, motorul nu va funcționa corect.

 **Avertizare**

Evitați vărsarea de ulei de motor în compartimentul motor. În cazul în care uleiul intră în contact cu piese încinse, se poate produce un incendiu.

6. Fixați capacul la loc.

Nicio valoare disponibilă

Noul nivel al uleiului nu va fi detectat imediat. Pentru a obține citirea corectă a nivelului de ulei, conduceți mai întâi mașina pe o distanță de aproximativ 30 km (20 mile) și apoi parcați mașina pe o suprafață fără denivelări timp de 5 minute cu motorul oprit.

13.6. Bateriile și sistemele electrice din mașină

Mașina are un sistem electric specializat care transferă energie electrică către și de la baterii.

Această secțiune a manualului include informații despre mai multe componente electrice ale mașinii. Sunt incluse aici:

- Bateria de 12 V
- Bateria de 48 V
- Siguranțe



Sfat

Funcții de confort

Funcțiile legate de alimentarea electrică, de ex., porturile USB și încărcarea wireless a dispozitivelor sunt acoperite în alte secțiuni din manual.



Avertizare

Dacă nu este descris în manualul de utilizare

- Contactați un atelier Volvo autorizat pentru orice reparații sau intervenții de service care nu sunt descrise clar în manualul de utilizare.
- Nu modificați componentele electrice ale mașinii.

13.6.1. Bateria de 12 V

Bateria de 12 V alimentează cu energie funcțiile electrice principale din mașină.

Menținerea bateriei de 12 V încărcată

Bateria de 12 V se încarcă atunci când motorul este în funcțiune. Totuși, încărcarea se face mai bine atunci când conduceți mașina. Utilizarea unei cantități mari de energie fără a permite bateriei de 12 V să se încarce poate duce la un nivel scăzut al energiei din baterie și la funcții electrice reduse sau dezactivate.

Atunci când nu conduceți mașina, evitați utilizarea funcțiilor electrice precum:

- aerul condiționat;
- farurile;
- ștergătoarele;
- radioul;
- afișajul central;
- sau priza de 12 V și porturile USB.

În cazul în care doriți să utilizați anumite funcții cu mașina staționată, opriți motorul pentru a consuma mai puțină energie electrică.

Dacă nivelul de energie din baterie scade sub un anumit punct, va fi nevoie să încărcați bateria utilizând un încărcător extern sau să porniți asistat mașina de la baterie externă.

Service și înlocuire

Durata de utilizare a bateriei de 12 V depinde de mai mulți factori, de ex., stilul de condus și condițiile de climatizare. Capacitatea sa va scădea în timp.

Mențineți bateria conducând cel puțin 15 min săptămânal sau conectați un încărcător de baterie cu funcția de încărcare automată de întreținere. Pentru cea mai lungă durată de utilizare, păstrați bateria complet încărcată.

Vă recomandăm să contactați un atelier autorizat Volvo în cazul în care bateria de 12 V necesită înlocuire. O baterie de schimb trebuie să aibă specificațiile corecte, de ex., tipul și capacitatea.

Avertizare

- În cazul în care bateria de 12 V a fost deconectată, protecția la prindere a geamurilor va trebui resetată.
- Bateria poate genera gaz de oxihidrogen, care este puternic exploziv.
- Bateria conține acid sulfuric, care determină arsuri severe și coroziune. În cazul în care acidul sulfuric intră în contact cu pielea sau cu articolele de îmbrăcăminte, clătiți-le cu apă din abundență. În cazul în care acidul pătrunde în ochi, consultați un medic imediat.
- Nu fumați niciodată lângă baterie.

Important

- Nu deconectați bateria în timpul funcționării motorului.
- Verificați dacă toate cablurile sunt corect conectate la baterie.
- În cazul în care o chingă fixează bateria în poziție, verificați ca aceasta să fie bine tensionată.

Specificații pentru bateria de 12 V

Tipul bateriei	Tensiune	Capacitate	Capacitate de pomire la rece ^[1]	Lungime	Lățime	Înălțime
H7 AGM	12 V	80 Ah	800 A	315 mm (12,5 in)	175 mm (6,9 inchi)	190 mm (7,5 in)

[1] CCA

13.6.1.1. Etichete de baterie

Bateriile auto de joasă tensiune au etichete care conțin informații pentru manipularea în condiții de siguranță.

Simboluri



Evitați scântelele și flăcări deschise.

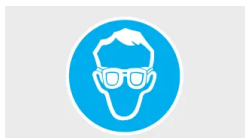

Purtați ochelari de protecție.



Nu păstrați bateriile la îndemâna copiilor.



Bateria conține acid coroziv.



Găsiți mai multe informații în manualul de utilizare al mașinii.



Risc de explozie.

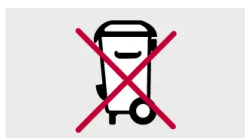

Bateria trebuie eliminată corect pentru a permite reciclarea.



Reciclați adecvat.

i Notă

Etichetele descrise

Etichetele descrise în acest manual sunt reprezentări generice ale celor amplasate în mașină. Manualul conține doar amplasarea acestora și tipurile de informații pe care etichetele le transmit. Pentru informații specifice despre mașină, găsiți eticheta aferentă.

13.6.2. Bateria de 48 V

Bateria de 48 V permite pornirea motorului și poate regenera energie în timpul frânării.

Service și înlocuire

Bateria de 48 V și cutia de protecție trebuie manevrate doar de către tehnicieni autorizați. Vă recomandăm să contactați un atelier Volvo autorizat în cazul în care apar probleme sau întrebări. O baterie de schimb trebuie să aibă specificațiile corecte, de ex., tipul și capacitatea.

Avertizare

- Nu atingeți componente care nu sunt descrise clar în manualul de utilizare. Componentele cu 48 V pot fi periculoase în cazul în care sunt gestionate incorect.
- Nu utilizați niciodată bateria de 48 V să pornească asistat un alt vehicul.
- Nu conectați niciodată niciun echipament extern la bateria de 48 V.

Regenerarea de energie electrică

Mașina poate recupera energia cinetică când frânați pentru a reduce consumul de combustibil și emisiile. Când frânați, cu mașina în D sau M, mașina va regenera energie.



Un simbol în afișajul pentru șofer indică faptul că mașina regenerează energie, de ex., prin frânare.

Specificații pentru bateria de 48 V

Tipul bateriei	Tensiune	Capacitate	Capacitate de pomire la rece ^[1]	Lungime	Lățime	Înălțime
AGM	12 V	10 Ah	170 A	150 mm (5,9 in)	90 mm (3,5 in)	130 mm (5,1 in)

[1] CCA

13.6.3. Reciclarea bateriei

Bateriile uzate trebuie reciclate într-un mod ecologic.

Dacă nu sunteți sigur cu privire la eliminarea bateriilor, contactați Asistența Volvo.

Bateria de 48 V trebuie manipulată doar de către tehnicienii autorizați.

13.6.4. Siguranțe

Siguranțele electrice protejează diferite părți ale sistemului electric al mașinii prin întreruperea alimentării electrice în cazul în care curentul depășește pragul siguranței. Înlocuiți o siguranță arsă pentru a reda funcționalitatea deplină a sistemului electric al mașinii.

Puteți găsi cutia cu siguranțe:

- în partea din dreapta a compartimentului motor, dacă stați în fața mașinii;
- sub covorașul de podea sub torpedo;
- pe partea din dreapta a portbagajului, dacă stați în spatele mașinii.

Important

Înlocuirea unei siguranțe

- În cazul în care siguranța este înlocuită incorect, aceasta poate avaria sever sistemul electric.
- O siguranță de schimb trebuie să aibă specificațiile corecte, de ex., tipul și valoarea amperajului.
- O siguranță arsă poate indica o defecțiune electrică. Volvo recomandă să contactați un atelier Volvo autorizat pentru toate înlocuirile de siguranțe care nu sunt clar descrise în manualul de utilizare.

13.6.4.1. Înlocuirea unei siguranțe

Înlocuiți o siguranță arsă pentru a reda funcționalitatea deplină a sistemului electric al mașinii. În cazul în care nu sunteți sigur ce aveți de făcut, contactați asistența Volvo.

Avertizare

Riscul de avariere a componentelor electrice

- Nu introduceți niciodată un obiect străin în locul unei siguranțe.
- Utilizați o siguranță de același tip și amperaj atunci când înlocuiți o siguranță.
- Volvo recomandă să contactați un atelier Volvo autorizat pentru toate înlocuirile de siguranțe care nu sunt clar descrise în manualul de utilizare.

Sfat

Unele cutii de siguranțe sunt prevăzute cu clești speciali și cu siguranțe de schimb. De asemenea, pe capacul cutiei de siguranțe, se găsește o diagramă cu plasarea siguranțelor.

1. Identificați plasarea siguranței de înlocuit. Verificați informațiile despre cutia de siguranțe din acest manual de utilizare pentru a identifica siguranța conectată la funcția care nu funcționează.
2. Localizați siguranța din mașină utilizând diagrama și numărul siguranței relevante.
3. Înlocuiți siguranța arsă cu una nouă de același tip și amperaj.

13.6.4.2. Cutia de siguranțe din portbagaj

Veți găsi aici pozițiile siguranțelor în cazul în care este nevoie să schimbați o siguranță. Siguranțele din această cutie ajută la protejarea elementelor electronice precum portierele și dispozitivele de pretensionare a centurilor de siguranță. În mașină se găsesc mai multe cutii de siguranțe.



Locația cutiei de siguranțe

Pentru a accesa cutia de siguranțe, ridicați panoul din dreapta portbagajului.



Diagrama cu pozițiile siguranțelor

Pentru a accesa siguranțele, desprindeți capacul cutiei din clemă.

Număr	Funcție	Amperaj	Tip
1	Degivratorul lunetei	30	MCase ^[1]
2	Modulul electronic central (CEM)	30	MCase ^[1]
3	Compresorul suspensiei pneumatice	40	MCase ^[1]
4	–	–	MCase ^[1]
5	–	–	MCase ^[1]
6	–	–	MCase ^[1]
7	Portiera din spate dreapta	20	MCase ^[1]
8	–	–	MCase ^[1]
9	Portbagajul acționat electric	25	MCase ^[1]
10	Portiera din față dreapta	20	MCase ^[1]
11	Cârligul de remorcare	40	MCase ^[1]
12	Dispozitivul de pretensionare a centurii de siguranță, dreapta	40	MCase ^[1]
13	Bobinele de relee interne	5	Micro
14	–	–	Micro
15	Portiera din spate stânga	20	Micro
16	Etilotestul	5	Micro
17	–	–	Micro
18	Cârligul de remorcare, modulul de accesorii	25	MCase ^[1]
19	Portiera din față stânga	20	MCase ^[1]
20	Dispozitivul de pretensionare a centurii de siguranță, stânga	40	MCase ^[1]
21	–	–	Micro
22	–	–	Micro
23	–	–	Micro
24	–	–	Micro
25	Magistrală 1 extinsă de conectare pentru aprindere	10	Micro
26	–	–	Micro
27	–	–	Micro
28	Încălzire și ventilație a scaunului stânga spate	15	Micro
29	Actuatorul sistemului de eșapament	5	Micro
30	Blind Spot Information	5	Micro
31	–	–	Micro
32	–	–	Micro
33	–	–	Micro
34	–	–	Micro
35	Unitate de control pentru tracțiune integrală	15	Micro
36	Încălzire și ventilație a scaunului dreapta spate	15	Micro
37	–	–	MCase ^[1]

^[1] Pentru înlocuirea siguranțelor de acest tip, Volvo vă recomandă să contactați un atelier Volvo autorizat.

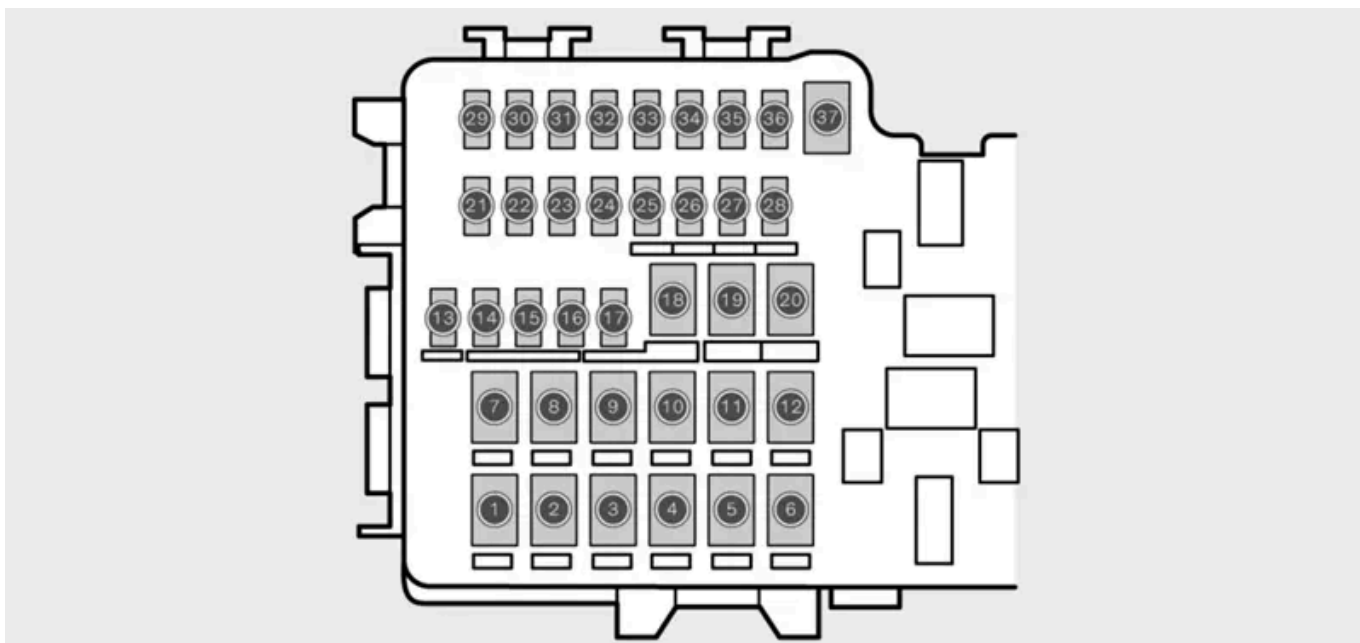
13.6.4.3. Cutia de siguranțe din compartimentul motor

Veți găsi aici pozițiile siguranțelor în cazul în care este nevoie să schimbați o siguranță. Siguranțele din această cutie protejează elementele electronice ale motorului sau sistemului de frânare, de exemplu. În mașină se găsesc mai multe cutii de siguranțe.

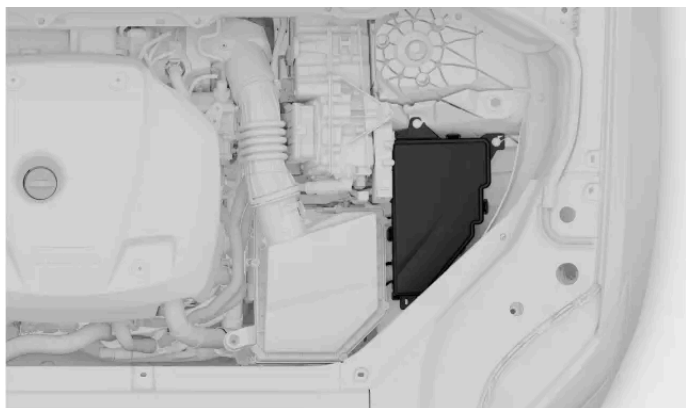

Locația cutiei de siguranțe



Diagrama cu pozițiile siguranțelor

Pentru a accesa siguranțele, desprindeți capacul cutiei din clemă.

Număr	Funcție	Amperaj	Tip
1	–	–	Micro
2	–	–	Micro
3	Presiune de supraalimentare (turbo), senzor Lambda	15	Micro
4	Bujii aprindere prin scânteie	15	Micro
5	Electrovalvă pompă de ulei de motor, senzor Lambda, electrovalvă compresor de aer condiționat	15	Micro
6	Senzori de nivel de ulei și de temperatură, grup 1 componente motor, bujie cu incandescență	7,5	Micro
7	Modulul de control al motorului (ECM), clapeta de accelerație, grup 2 componente motor	20	Micro
8	Modulul de control al motorului (ECM)	5	Micro
9	Pompa de detecție a scurgerilor prin emisii de evaporare (EVAP)	10	Micro
10	Grup 3 componente motor, bujie cu incandescență	10	Micro
11	Amortizor eleron, amortizor radiator, supapă de comutare pentru lichidul de răcire	5	Micro
12	Pompa de lichid de răcire	15	Micro

Conținutul acestui manual reprezintă starea manualului de utilizare la momentul tipării și poate să nu fie valabil în totalitate la un moment ulterior. Pentru informații suplimentare, consultați pe prima pagină notele complete privind precizările legale.

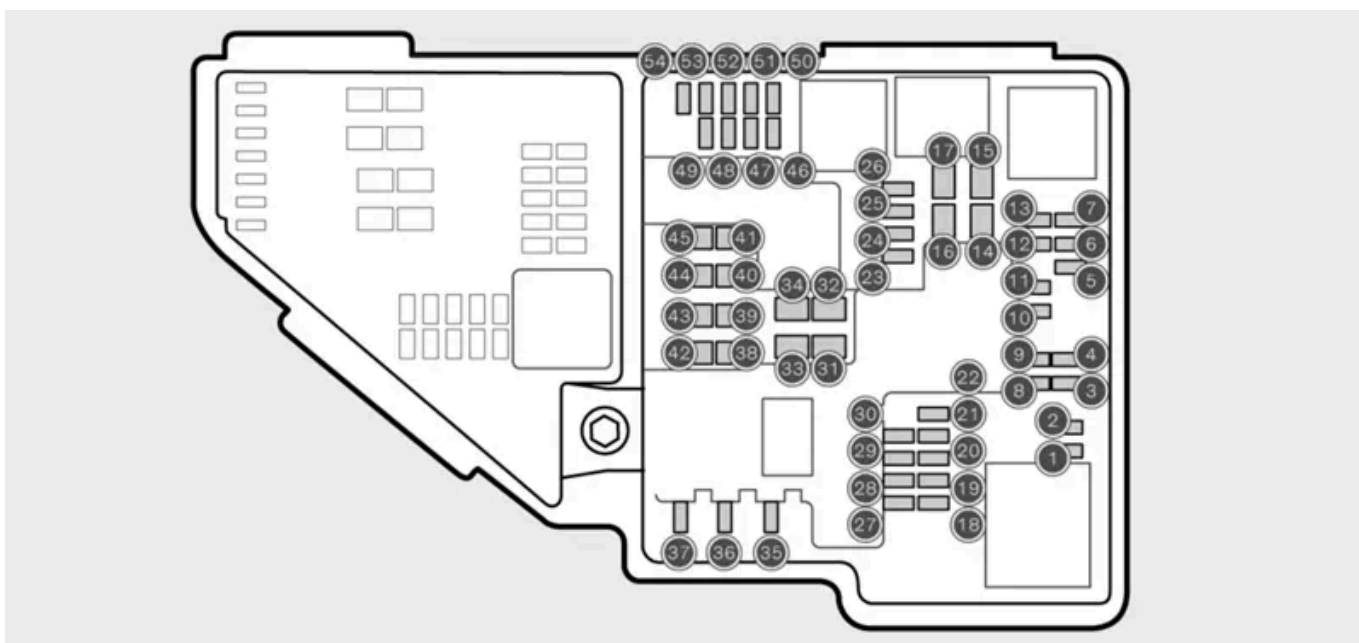
Număr	Funcție	Amperaj	Tip
13	Modulul de control al motorului (ECM)	20	Micro
14	–	–	5 MCase ^[1]
15	–	–	MCase ^[1]
16	Pompa de ulei, Transmisie, Configurație turbo performanță medie	30	MCase ^[1]
17	–	–	MCase ^[1]
18	Unitatea de calcul	5	Micro
19	–	–	Micro
20	–	–	Micro
21	–	–	Micro
22	–	–	Micro
23	Portul USB din spatele consolei tunel	7,5	Micro
24	Priza de 12 V din partea din față a consolei tunel	15	Micro
25	–	–	Micro
26	Priza de 12 V din portbagaj	15	Micro
27	–	–	Micro
28	Farul stâng	15	Micro
29	Farul drept	15	Micro
30	–	–	Micro
31	–	–	MCase ^[1]
32	–	–	MCase ^[1]
33	Spălătoarele de faruri	25	MCase ^[1]
34	Pompa de lichid de spălat, față	25	MCase ^[1]
35	–	–	Micro
36	Claxonul	20	Micro
37	Sirena alarmei	5	Micro
38	Sistemul de frânare	30	MCase ^[1]
39	Ștergătoare de parbriz	30	MCase ^[1]
40	–	–	MCase ^[1]
41	–	–	MCase ^[1]
42	–	–	MCase ^[1]
43	Modulul electronic central (CEM)	30	MCase ^[1]
44	–	–	MCase ^[1]
45	–	–	MCase ^[1]
46	Alimentarea sistemului electronic	5	Micro
47	Radarul față	5	Micro
48	Farul drept	15	Micro
49	Etilotestul	5	Micro
50	Transmisie	10	Micro
51	–	–	Micro
52	Modul de protecție în caz de coliziune (SRS)	5	Micro
53	Farul stâng	15	Micro
54	Senzorul pedalei de accelerație	5	Micro

^[1] Pentru înlocuirea siguranțelor de acest tip, Volvo vă recomandă să contactați un atelier Volvo autorizat.

13.6.4.4. Cutia de siguranțe sub torpedo

Conținutul acestui manual reprezintă starea manualului de utilizare la momentul tipăririi și poate să nu fie valabil în totalitate la un moment ulterior. Pentru informații suplimentare, consultați pe prima pagină notele complete privind precizările legale.

Veți găsi aici pozițiile siguranțelor în cazul în care este nevoie să schimbați o siguranță. Siguranțele din cutie protejează elementele electronice conectate la prizele de alimentare, afișajele și volanul. În mașină se găsesc mai multe cutii de siguranțe.

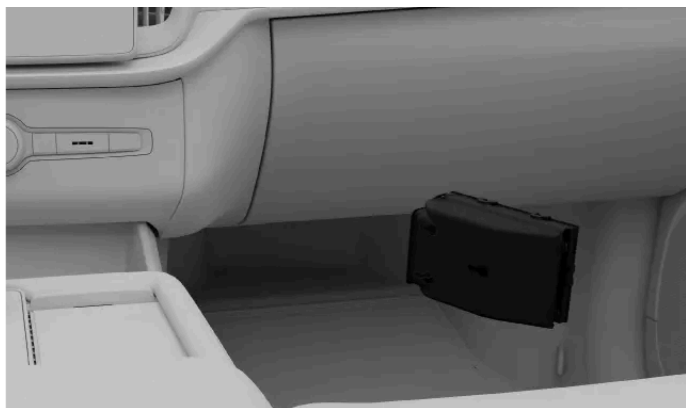

Locația cutiei de siguranțe

Pentru a accesa cutia de siguranțe, trageți covorașul de sub torpedo.



Diagrama cu pozițiile siguranțelor

Pentru a accesa siguranțele, desprindeți capacul cutiei din clemă.

Număr	Funcție	Amperaj	Tip
1	Bateria de 48 V	10	Micro
2	–	–	MCase ^[1]
3	–	–	Micro
4	Senzor de mișcare în interior	5	Micro
5	–	–	Micro
6	Afișajul pentru șofer	5	Micro
7	Tastatură consolă centrală	5	Micro
8	Senzor de sarcină solară, transponder plată taxă rutieră	5	Micro
9	–	–	Micro
10	Sistemul Infotainment	15	Micro

Conținutul acestui manual reprezintă starea manualului de utilizare la momentul tipării și poate să nu fie valabil în totalitate la un moment ulterior. Pentru informații suplimentare, consultați pe prima pagină notele complete privind precizările legale.

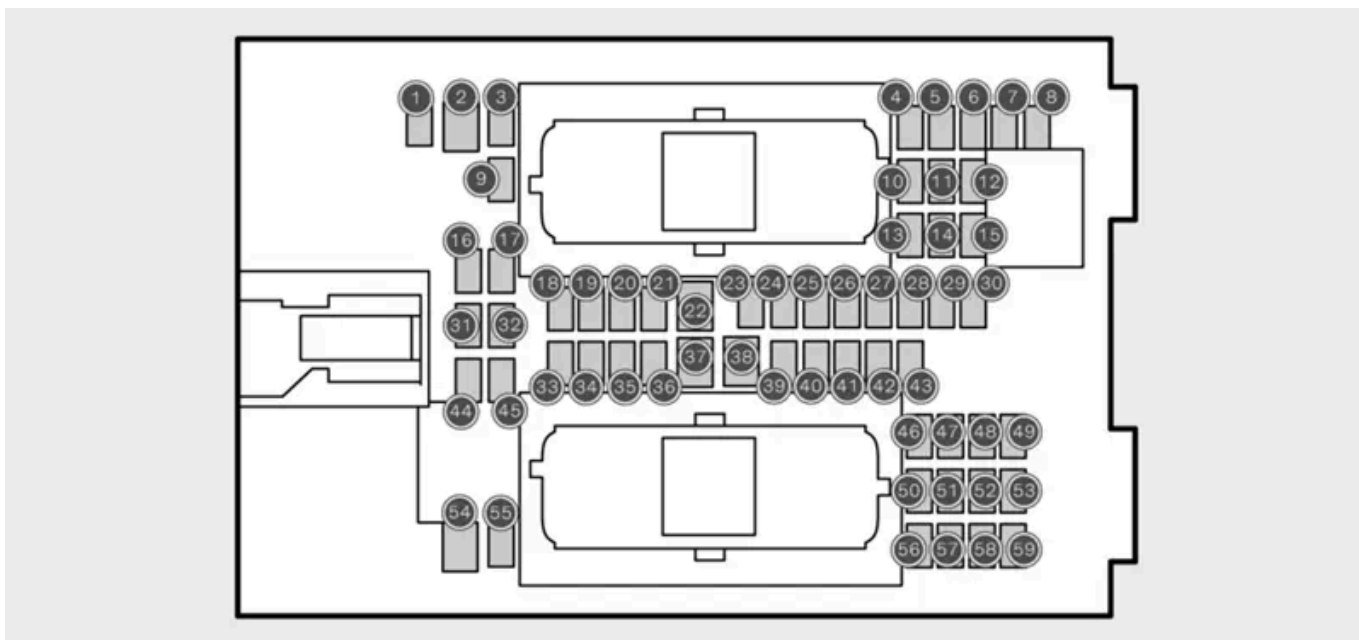
Număr	Funcție	Amperaj	Tip
11	Volanul	5	Micro
12	Butonul de pornire și frâna de parcare	5	Micro
13	Volanul încălzit	15	Micro
15	–	–	Micro
16	–	–	Micro
17	–	–	Micro
18	Climatizarea	10	Micro
19	–	–	Micro
20	Portul de diagnosticare la bord OBDII	10	Micro
21	Afișajul central	5	Micro
22	Ventilatorul față pentru climatizare	40	MCas ^[1]
23	Hub USB	5	Micro
24	Iluminat, portiere, climatizare. scaune	7,5	Micro
25	Cameră frontală	5	Micro
26	Consola de plafon	20	Micro
27	Head-up display	5	Micro
28	Iluminatul interior	5	Micro
29	Încărcarea wireless	5	Micro
30	Afișajul consolei de plafon, camera cu unghi larg	5	Micro
31	–	–	Micro
32	–	–	Micro
33	–	–	Micro
34	Cutia de siguranțe din portbagaj	10	Micro
35	Servicii conectate	5	Micro
36	–	–	Micro
37	Dispozitiv de control audio, amplificator	40	MCas ^[1]
38	–	–	MCas ^[1]
39	Antena TCAM	5	Micro
40	Comandă confort scaune față	5	Micro
41	Etilotestul	5	Micro
42	Ștergător lunetă	15	Micro
43	Pompa de combustibil	15	Micro
44	Pornirea motorului, convertorul de 48 V	5	Micro
45	Funcțiile de asistență pentru șofer	5	Micro
46	Încălzirea pentru scaunul șoferului	15	Micro
47	Încălzirea pentru scaunul pasagerului	15	Micro
48	Pompa de lichid de răcire	7,5	Micro
49	Purificatorul de aer	5	Micro
50	Scaunul șoferului	20	Micro
51	Amortizare activă	20	Micro
52	Mișcarea de picior pentru deschiderea portbagajului	5	Micro
53	–	–	Micro
54	–	–	Micro
55	–	–	Micro
56	Scaunul pasagerului	20	Micro
57	–	–	Micro
58	–	–	Micro
59	–	–	Micro

^[1] Pentru înlocuirea siguranțelor de acest tip, Volvo vă recomandă să contactați un atelier Volvo autorizat.

13.7. Uneltele și echipamentul

Mașina este echipată cu anumite unelte utile în anumite situații. De ex., în cazul în care trebuie să schimbați o roată.

Uneltele și echipamentele din mașină sunt depozitate în locații diferite, de ex., în torpedou și în portbagaj. Familiarizați-vă cu ce aveți depozitat în mașină și nu căutați ceva numai atunci când aveți nevoie.

Avertizare

Depozitați în mod corespunzător uneltele

Dacă nu le utilizați, depozitați întotdeauna echipamentul și uneltele care nu sunt fixate în spațiile de depozitare prevăzute pentru acestea. În caz contrar, acestea pot cauza vătămare sau avarii în eventualitatea unei coliziuni.

Înainte de a utiliza uneltele, citiți toate instrucțiunile

În cazul în care sunt disponibile, înainte de utilizare, asigurați-vă că ați citit și ați înțeles toate instrucțiunile relevante privind uneltele și echipamentul.

Pentru recomandări privind uneltele și echipamentul din mașină, contactați asistența Volvo.

Triunghiul reflectorizant



În cazul în care mașina trebuie imobilizată într-o zonă cu alte vehicule, puteți așeza pe sol triunghiul reflectorizant pentru a-i avertiza pe ceilalți participanți la trafic înainte să ajungă în dreptul mașinii dvs.

Setul de prim ajutor



Mașina este prevăzută cu un set de prim ajutor. Anumite regiuni impun disponibilitatea permanentă a acestuia în mașină.

Inelul de remorcare



Inelul de tractare poate fi montat în bara de protecție din față, pentru a permite tractarea. De asemenea, poate fi utilizat pentru asigurarea obiectelor transportate pe acoperișul mașinii și care sunt mai lungi decât acoperișul.

Cheia de roată



Atunci când schimbați o roată, aveți nevoie de cheie pentru a slăbi sau pentru a strânge șuruburile roților. Inelul de remorcare poate fi înșurubat pe cheia de roată pentru a crea un mâner mai lung.

Unealta pentru capacele șuruburilor roții



Această unealtă ajută la scoaterea capacelor șuruburilor roții atunci când schimbați roțile.

Cricul



Dacă trebuie să ridicați mașina, de ex., pentru a schimba o roată, puteți utiliza cricul.

Set de reparare temporară a penei



Mașina este prevăzută cu un set de reparare temporară a penei ce poate fi utilizat pentru vulcanizarea unei perforări minore a unei anvelope.

Pâlnie pentru umplerea cu lichide



Utilizați pâlnia când completați cu lichide, de ex., ulei de motor sau lichid de răcire, pentru a evita vărsarea acestora. Curățați temeinic între utilizări.

13.7.1. Utilizarea unui triunghi reflectorizant

Asamblați și expuneți un triunghi de avertizare în cazul în care mașina este imobilizată într-o zonă în care pot fi alte vehicule. Triunghiul reflectorizat are rolul de a notifica în prealabil alți șoferi de mașină sau de alte pericole staționare.



Triunghiul reflectorizant pliat, în cutie.

Notă

Norme și reglementări locale

Normele și reglementările privind modul și momentul de expunere a unui triunghi reflectorizant diferă între regiuni. Sunteți responsabil pentru cunoașterea și respectarea celor care se aplică în locația dvs.

i Sfat

- În cazul în care este întuneric atunci când montați triunghiul reflectorizant, purtați o vestă reflectorizantă, dacă aveți una. În cazul în care nu aveți una, țineți triunghiul reflectorizant astfel încât partea reflectorizantă să fie vizibilă în timp ce îl transportați.
- Puteți așeza carcasa în scaunul șoferului ca un memento pentru a recupera triunghiul reflectorizant în momentul plecării.

1. Aprindeți luminile de avarie.



Triunghiul reflectorizant este amplasat în interiorul portbagajului. Deschideți compartimentul prin rotirea mânerului în poziție verticală, urmată de tragere.

3. Scoateți triunghiul reflectorizant din carcasă, depliați-l și conectați capetele.
4. Extindeți picioarele de susținere a triunghiului reflectorizant.
5. Poziționați triunghiul reflectorizant într-un loc adecvat în ceea ce privește traficul și la distanță, pentru a asigura alertarea în timp util a altor șoferi înainte de a ajunge la mașină.

Nu uitați să recuperați triunghiul reflectorizant înainte de a porni la drum din nou.

13.7.2. Montarea inelului de tractare

Utilizați inelul de tractare pentru a atașa un cablu de trolu pentru tractare.

Inelul de tractare este înșurubat într-o priză cu filet, în spatele unui capac din bara de protecție față și cea spate.

Dacă mașina este prevăzută cu un cârlig de remorcare, mașina nu are în spate element de fixare a unui inel de tractare.

! Important

Înainte de a începe, citiți informațiile despre tractare și limitările acesteia.

Aduceți inelul de tractare pentru a-l avea la îndemână.

Atașarea în față

1.



Capacul locației pentru inelul de tractare din față

Împingeți pe partea laterală a capacului pentru a-l face să pivoteze. Capacul poate fi scos.

2. Înșurubați inelul de tractare complet în priză.

! Important

Este important ca inelul de tractare să fie complet strâns în poziție. Utilizați o cheie de prezoane prin inelul de tractare, pentru un efect de levier suplimentar.

După ce ați finalizat, nu uitați să demontați inelul de tractare și depozitați-l în locația de depozitare. Asigurați-vă că puneți capacul la loc pentru a proteja soclul.

13.8. Ridicarea mașinii

Utilizând un cric puteți ridica de pe sol o singură roată a mașinii, la un moment dat. Înainte de a ridica mașina, citiți toate instrucțiunile.

Important

Echipament recomandat sau furnizat

- Instrucțiunile de ridicare a mașinii presupun că utilizați un cric recomandat sau furnizat^[1] de Volvo.
- Utilizați doar unelte și echipamente proiectate pentru modelul mașinii dvs. Pentru recomandări privind instrumentele, contactați un dealer Volvo.
- Pentru acțiunile care nu sunt descrise în manual, Volvo vă recomandă să contactați un atelier autorizat Volvo.
- Cricul portabil proiectat pentru utilizare ocazională și limitată este adecvat doar pentru activități de scurtă durată și urgente, cum ar fi repararea unei pene. Pentru utilizare frecventă sau prelungită se recomandă un cric de atelier de service.

Alte tipuri de echipamente de ridicare

- Dacă utilizați echipament de ridicare care nu a fost furnizat de Volvo^[2], citiți cu grijă instrucțiunile aferente, înainte de a ridica mașina. Verificați dacă echipamentul este compatibil cu mașina.
- Atunci când este cazul, utilizați echipament de siguranță suplimentar, cum ar fi calele de roți.
- La utilizarea cricurilor de atelier sau a altor echipamente de ridicate concepute pentru utilizare frecventă și de durată, utilizați zonele de ridicare distincte, nu cele descrise în aceste instrucțiuni.

Avertizare

Siguranța în jurul mașinii

- Dacă schimbați o roată în sau aproape de trafic, asigurați-vă că dvs. și mașina sunteți clar vizibili pentru ceilalți participanți la trafic. Activați luminile de avarie, montați un triunghi reflectorizant într-o locație vizibilă, dar sigură, și purtați o vestă reflectorizantă.
- Indicați pasagerilor o zonă sigură unde să aștepte, la distanță de mașină și de trafic.
- Cât timp este ridicată mașina, sunteți persoana responsabilă cu siguranța în jurul mașinii. Nu permiteți pasagerilor să stea în interiorul sau în apropierea mașinii.

Ridicarea mașinii

- Cât timp este ridicată, nu intrați sub mașină și nici nu permiteți cuiva să intre sub mașină, cu nicio parte a corpului.
- Nu introduceți niciun obiect între sol și cric și nici între cric și punctul de ridicare al mașinii.
- Nu utilizați echipament de ridicare care prezintă semne de deteriorare.

Înainte de a ridica mașina:

- Strângeți lângă dvs. sculele și piesele necesare pentru operațiunea planificată.
- Asigurați-vă de starea corespunzătoare a cricului și verificați dacă filetele sale sunt lubrifiate corespunzător și nu au noroi pe ele.

1. Acționați frâna de parcare.

2. Aduceți mașina în P de la selectorul de viteze.
3. Dezactivați suspensia pneumatică prin activarea modului cric în setări.
4. Pentru a reduce pericolul mișcării mașinii cât timp este ridicată, așezați cale de roți. Se pot utiliza și pietre mari sau blocuri de lemn. Așezați-le în fața și în spatele fiecărei roți rămase pe sol.
5. Identificați pe șasiu punctele prevăzute pentru ridicarea cu cricul.

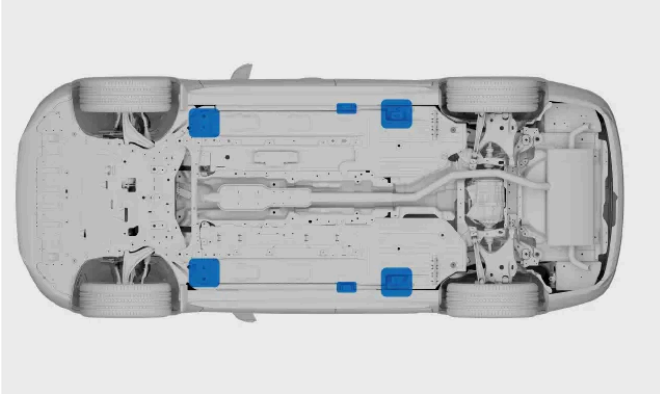

Există două puncte de ridicare cu cricul pe ambele părți ale mașinii.

6. Așezați cricul sub punctul de ridicare a mașinii. Suprafața pe care este așezat cricul trebuie să fie fermă, nealunecoasă și plană. Poziționați cricul cu mânerul de ridicare îndreptat în afara mașinii.
7. Acționați cricul până când capul său se fixează în punctul de ridicare de pe mașină. Elementul protuberant al capului cricului trebuie să se fixeze în fanta punctului de ridicare.

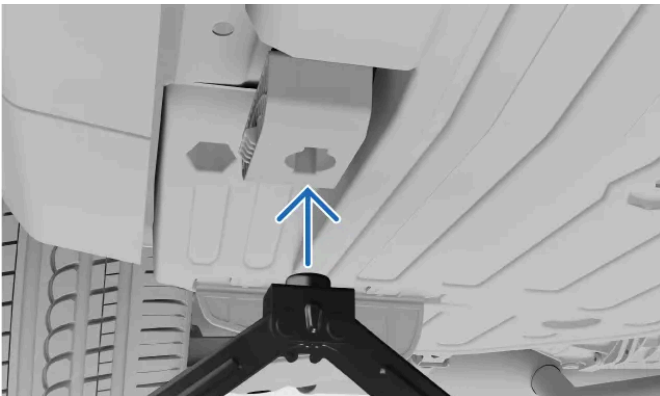

8. Faceți o aliniere finală. Asigurați-vă că:
 - cricul nu este înclinat în nicio direcție;
 - baza cricului este centrată sub punctul de ridicare;
 - capul cricului face corect contact cu punctul de ridicare.



9. Ridicați mașina la o înălțime corespunzătoare. Nu o ridicați mai mult decât este necesar pentru operațiunea pe care o efectuați.

 **Avertizare**

Pe durata ridicării, nu lăsați mașina nesupravegheată.

După ce ați terminat treaba, coborâți cu grijă mașina. Nu uitați să testați funcțiile importante ale mașinii, funcții ce ar putea fi afectate de operațiunea pe care ați efectuat-o.

Depozitați cricul în spațiul său de depozitare.

Modul cric se va dezactiva în momentul în care porniți de pe loc.

^[1] În funcție de piața de comercializare, mașina ar putea fi prevăzută cu un cric pentru utilizare ocazională și limitată.

^[2] De exemplu, cricurile de atelier de service sau alte echipamente de ridicare proiectate pentru utilizare frecventă sau prelungită

13.8.1. Zonele de ridicare pentru atelier

Puteți utiliza un cric de atelier sau un echipament de ridicare conceput pentru utilizări frecvente și de durată atunci când ridicați mașina de la sol. Cu toate acestea, asigurați-vă că le poziționați în zonele de ridicare ale mașinii.

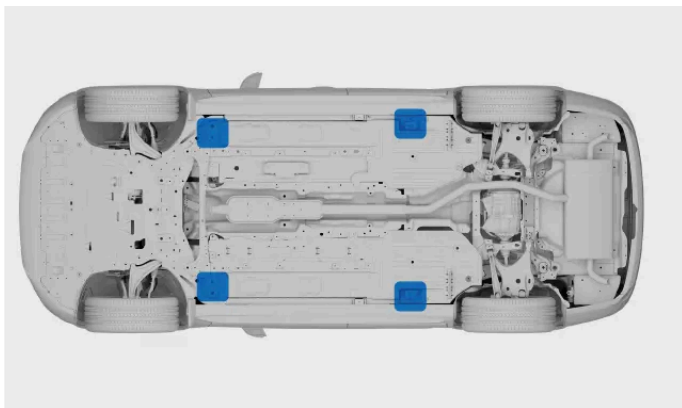

Zone de ridicare de utilizat împreună cu echipamentele de atelier.

Zonele de ridicare de utilizat împreună cu echipamentele de atelier sunt amplasate în colțurile exterioare ale tăvii bateriei. Acestea se află în spatele punctelor de ridicare obișnuite, în apropierea zonei nervurate.

 **Important**

Puteți plasa cricul de atelier în zonele de ridicare ale mașinii; altfel, bateria se poate avaria.

În cazul în care utilizați un cric de atelier, verificați dacă placa cricului este prevăzută cu o protecție din cauciuc, care să protejeze mașina și să garanteze că mașina rămâne stabilă.

Dacă utilizați echipament de ridicare care nu a fost furnizat de Volvo, citiți cu grijă instrucțiunile aferente, înainte de a ridica mașina. Verificați dacă echipamentul este compatibil cu mașina.

 **Notă**

Trebuie să activați modul cric înainte de a ridica mașina de la sol.

13.8.2. Activarea modului cric

În cazul în care este nevoie să ridicați o roată de la sol, de ex., la schimbarea unei roți, activați mai întâi modul cric.

Mașina este echipată cu o suspensie pneumatică, care va aduce la nivel mașina în cazul în care terenul prezintă denivelări. Suspensia pneumatică trebuie dezactivată atunci când utilizați un cric pentru a ridica o roată de la sol. Dacă nu faceți acest lucru, mașina va încerca să mențină o poziție în plan.

1. Apăsăți simbolul mașină  din bara inferioară și accesați **Setări**.
2. Accesați **Comenzi** → **Moduri mașină** → **Mod cric**.
3. Activați modul cric.

Modul cric se va dezactiva automat când plecați de pe loc.

13.9. Service și reparații

Lucrările de întreținere, service și reparații efectuate corespunzător sunt esențiale pentru menținerea în stare bună de funcționare a mașinii dvs.

Mașina memorează data reviziei anterioare și vă anunță atunci când este momentul să faceți o programare nouă. Ea poate diagnostica singură multe tipuri de defecțiuni și vă poate anunța atunci când este cazul să luați măsuri.

Dacă observați că este nevoie de lucrări de service sau de reparații pe care mașina nu le-a detectat, contactați Asistența Volvo.

Volvo vă recomandă un atelier autorizat Volvo pentru toate nevoile de service și reparații.

Conținutul acestui manual reprezintă starea manualului de utilizare la momentul tipăririi și poate să nu fie valabil în totalitate la un moment ulterior. Pentru informații suplimentare, consultați pe prima pagină notele complete privind precizările legale.

 **Important**

Erori și notificări

În cazul în care o notificare din mașină impune o intervenție de service, efectuați o programare de service cât mai curând. Ecranul de stare a mașinii din afișajul central conține și informații despre problemele detectate.

 **Avertizare**

- Nu manipulați și nu modificați componentele electrice ale mașinii. Efectuați doar operațiunile care sunt descrise în mod clar în manualul de utilizare al mașinii.
- Componentele de înaltă tensiune pot genera sau pot conduce curenți mortali și trebuie manipulați doar de către tehnicieni autorizați.
- Nu efectuați reparații asupra componentelor sau asupra sistemului electric al mașinii. Contactați un atelier autorizat Volvo pentru orice reparații sau service necesare.

Programul de service recomandat de Volvo

Volvo vă recomandă să contactați un atelier autorizat Volvo pentru efectuarea lucrărilor de întreținere și de service. Atelierele Volvo dețin personalul, instrumentele speciale și documentația de service necesară pentru a furniza lucrări de service de calitate ridicată. Programul de service recomandat de Volvo a fost dezvoltat pentru a oferi mașinii o durată îndelungată de utilizare. Efectuarea lucrărilor de service la mașină conform programului personalizat de service ar putea fi o condiție necesară pentru acoperirea garanțiilor oferite de Volvo. Informațiile despre garanție și service aferente mașinii^[1] conțin detalii suplimentare privind termenii și condițiile de garanție, service și întreținere.

^[1] Aceasta este o publicație separată livrată împreună cu mașina dvs.

13.9.1. Programarea pentru lucrări de service sau reparații

Asistența Volvo gestionează rezervarea atunci când aveți nevoie de o intervenție de service sau de o reparație. Atelierele autorizate Volvo au echipamente și personal calificat care să se ocupe de mașina dvs.

Mașina vă va modifica când este momentul pentru service.

1. Contactați Asistența Volvo pentru a programa o intervenție. Ei vor localiza cel mai apropiat punct de service.

În cazul în care nu puteți contacta Asistența Volvo și aveți o nevoie urgentă de reparație sau service, contactați un serviciu de asistență rutieră disponibil în locația dvs.

La programarea de service, nu uitați să aduceți cu dvs. și cheia standard a mașinii.

13.9.2. Portul de diagnosticare la bord

Mașina are un port de diagnosticare ce permite unui atelier de service să se conecteze la mașină și să comunice cu sistemele acesteia. Nu conectați la mașină echipamente care nu au fost autorizate de către Volvo.

Portul de diagnosticare este de tip OBDII.

Portul de diagnosticare este amplasat sub tabloul de bord, aproape de maneta de deschidere a capotei.

Utilizarea necorespunzătoare a portului de diagnosticare poate afecta negativ software-ul și sistemele mașinii. Aici sunt incluse conectarea de echipamente neautorizate^[1] și instalarea de software sau de instrumente de diagnosticare.

**Avertizare**

Echipamente neautorizate

Volvo nu acceptă nicio răspundere în cazul în care echipamente neautorizate sunt conectate la portul de diagnosticare de la bordul mașinii. Pentru mai multe informații, contactați un atelier autorizat Volvo.

^[1] Echipament care nu a fost aprobat de Volvo.

14. Mașina imobilizată și remorcarea

În cazul în care nu puteți conduce mașina, aceasta se consideră a fi imobilizată. Contactați întotdeauna un atelier autorizat Volvo în cazul în care nu puteți găsi o soluție în manual sau nu sunteți sigur cu privire la modul în care să continuați.

În funcție de natura problemei, o puteți rezolva singur sau cu asistență din partea atelierului autorizat Volvo sau a altor servicii. Această parte a manualului acoperă un număr de scenarii și modul de abordare a acestora în condiții de siguranță.

În cazul în care s-a produs accident sau există un risc de accident, prioritizați siguranța și cerințele medicale înainte de remorcarea mașinii. Nu ezitați să contactați serviciile de urgență, dacă este cazul.

Următoarele scenarii au propriile secțiuni în manual, care vă pot ajuta să identificați problema de bază și ce pași sunt necesari pentru remorcare.

- Mașina se defectează și mașina nu poate fi utilizată conform instrucțiunilor.
- Baterie este descărcată și mașina nu răspunde.
- Mașina are avarii fizice. Avaria poate face mașina neadecvată pentru a fi condusă sau determină imobilizarea. Chiar și o avarie superficială trebuie evaluată pentru a vă asigura că mașina poate fi utilizată în siguranță.

14.1. Mașina avariata

În cazul în care mașina este avariata, este important să identificați măsura și severitatea avariei pentru a determina modul de gestionare a mașinii în siguranță.

Avariile pot imobiliza mașina sau aceasta nu poate fi condusă în condiții de siguranță.

Contactați un atelier autorizat Volvo în cazul în care mașina a fost avariata sau arată semne de avarii produse în timpul parcării. În cazul în care avaria imobilizează sau diminuează semnificativ performanța mașinii, tractați-o printr-un serviciu de asistență rutieră și tractare, după caz.

Important

Avarie minoră

Mașina poate efectua o autodiagnoză pentru mai multe defecte, dar nu va putea detecta toate tipurile de avarii sau prezice consecințele acestora. Un impact minor, care duce la avarii superficiale, poate deranja componentele din spatele zonei afectate, de ex., dezalinierea unui senzor de parcare dintr-o bară de protecție. Prin urmare, este important să apelați la un tehnician calificat pentru a examina avariile minore sau superficiale pentru a determina dimensiunea avariei.

Avarie care determină imobilizarea

Există mai multe tipuri de avarii care pot determina imobilizarea mașinii. Acestea includ, dar nu se limitează la:

- avarii survenite ca urmare a coliziunilor;
- pană;

Conținutul acestui manual reprezintă starea manualului de utilizare la momentul tipăririi și poate să nu fie valabil în totalitate la un moment ulterior. Pentru informații suplimentare, consultați pe prima pagină notele complete privind precizările legale.

- deteriorarea parbrizului;
- Avariere cauzată de apă
- defecțiune mecanică.

avarii survenite ca urmare a coliziunilor;

După o coliziune suficient de severă, mașina intră în modul de siguranță și va necesita să fie tractată.

Important

Dacă este posibil, nu încercați să conduceți sau să deplasați mașina după o coliziune severă. În cazul în care mașina constituie un pericol în trafic, se poate face o excepție pentru a o muta pe o distanță scurtă pentru a evita pericolele, dacă starea mașinii permite acest lucru.

Avariere cauzată de apă

Avarierea cauzată de apă poate avaria permanent mașina și afecta semnificativ modul în care aceasta funcționează.

Important

Uscarea mașinii sau permiterea uscării va fi insuficient pentru a remedia avarierea semnificativă cauzată de apă. Un tehnician calificat trebuie să examineze orice avariere cauzată de apă pentru a determina severitatea și gradul acesteia.

Avariere mecanică

Cel mai bun mod de a evita defecțiunile mecanice este de a întreține periodic mașina și de a o utiliza respectând instrucțiunile de utilizare. Este important să efectuați verificări constante ale mașinii.

14.2. Funcționarea defectuoasă

Atunci când o parte a mașinii sau una din funcțiile acesteia nu funcționează conform proiectării, se consideră că s-a produs o defecțiune.^[1] Utilizarea mașinii nu mai este sigură, în funcție de tipul de defecțiune produsă la mașină.

Notă

Mașina imobilizată

Mașina se consideră a fi imobilizată în cazul în care o defecțiune previne conducerea în siguranță.

Mașina care nu răspunde

Pentru problemele legate de energie, există în acest manual o secțiune separată.

Sfaturi generale privind funcționarea defectuoasă

Conținutul acestui manual reprezintă starea manualului de utilizare la momentul tipăririi și poate să nu fie valabil în totalitate la un moment ulterior. Pentru informații suplimentare, consultați pe prima pagină notele complete privind precizările legale.

Dacă o funcție nu se execută în mod corespunzător, încercați următoarele operațiuni:

- Citiți ce scrie în manual despre funcție. Asigurați-vă că aveți la cunoștință ce anume este obligatoriu pentru ca funcția să se execute în mod corespunzător. Cauza problemei poate fi faptul că nu sunteți conștient de limitările unei anumite funcții.
- Reporniți toate sistemele și dispozitivele aferente. Acest lucru se referă și la mașina în sine, dar poate include și telefonul dvs. sau o aplicație.
- Dacă există mai multe moduri de a utiliza o funcție sau de a efectua o activitate, încercați alternativele.

Notă

Schimbările după actualizările software

Actualizările software pot introduce schimbări ale funcțiilor, care ar putea modifica modul acestora de funcționare. Citiți informațiile furnizate la fiecare actualizare pentru a înțelege de ce mașina se poate comporta diferit.

Cauzele posibile

Dacă o funcție nu se execută conform așteptărilor, există mai multe cauze posibile:

- S-au schimbat setările mașinii.
- Condițiile de mediu afectează mașina și sistemele sale.
- Interferența de semnal afectează conectivitatea și sistemele wireless.
- S-a ars o siguranță și trebuie înlocuită.
- O eroare software.
- O defecțiune mecanică.

În caz de nevoie, contactați un atelier autorizat Volvo.

Dacă nu puteți rezolva problema utilizând informațiile din manual, contactați un atelier autorizat Volvo.

Notați-vă ce anume s-a întâmplat în jurul orei la care a apărut problema. Acest lucru ar putea ajuta la identificarea cauzei. Un eveniment cheie ar putea fi:

- avarierea mașinii;
- expunerea la condiții extreme;
- lucrările recente de service, întreținere sau de înlocuire a unei componente;
- software-ul actualizat recent;
- Orice alte defecțiuni sau erori

^[1] În anumite cazuri, un presupus defect sau defecțiune ar putea fi, în schimb, o limitare intenționată declanșată de condițiile de funcționare a mașinii în momentul respectiv.

14.3. Mașina nu are energie sau nu reacționează la comenzi

Conținutul acestui manual reprezintă starea manualului de utilizare la momentul tipării și poate să nu fie valabil în totalitate la un moment ulterior. Pentru informații suplimentare, consultați pe prima pagină notele complete privind precizările legale.

În cazul în care mașina nu reacționează la comenzi sau pare să nu aibă energie, cauza ar putea fi bateria descărcată sau ceva care afectează sistemele electrice ale mașinii.

În cazul în care bateria mașinii este descărcată, mașina nu va răspunde la unele acțiuni. Printre acestea se poate număra și descuierea sau pornirea.

Recuperarea unei baterii de 12 V complet descărcate

În cazul în care bateria de 12 V se descarcă, mașina nu va răspunde deloc. Acest lucru se poate întâmpla în cazul în care bateria de 12 V nu poate fi încărcată în timpul mersului.

Acțiunile de remediere sugerate sunt:

- Încercați să încărcați bateria de 12 V utilizând un încărcător extern sau să porniți asistat mașina cu o baterie externă.
- Contactați un atelier autorizat Volvo sau un serviciu de asistență rutieră sau de remorcare.

Alte scenarii în care mașina nu are energie

Pot exista situații în care sunteți sigur că gradul de încărcare al bateriei nu este scăzut. În aceste situații, o lipsă de energie indică faptul că bateria de 12 V nu poate furniza energie electrică mașinii.

Scenarii posibile ce afectează furnizarea de energie din bateria de 12 V:

- S-a ars o siguranță și trebuie înlocuită.
- Bateria de 12 V este defectă.
- Există o defecțiune electrică, hardware sau software ce împiedică pornirea mașinii.

În cazul în care nu puteți identifica cauza problemei sau nu o puteți remedia prin consultarea manualului, contactați un atelier autorizat Volvo.

14.3.1. Pornirea asistată a mașinii

În cazul în care nivelul de energie din bateria de 12 V este sub un anumit punct, porniți mașina asistat, cu ajutorul unei surse externe. Citiți cu atenție informațiile înainte de a începe și efectuați cu grijă fiecare pas.

Avertizare

- În cazul în care bateria de 12 V a fost deconectată, protecția la prindere a geamurilor va trebui resetată.
- Bateria poate genera gaz de oxihidrogen, care este puternic exploziv.
- Bateria conține acid sulfuric, care determină arsuri severe și coroziune. În cazul în care acidul sulfuric intră în contact cu pielea sau cu articolele de îmbrăcăminte, clătiți-le cu apă din abundență. În cazul în care acidul pătrunde în ochi, consultați un medic imediat.
- Nu fumați niciodată lângă baterie.

Nu utilizați componente de 48 V

- Nu atingeți componente care nu sunt descrise clar în manualul de utilizare. Componentele cu 48 V pot fi periculoase în cazul în care sunt gestionate incorect.
- Nu utilizați niciodată bateria de 48 V să pornească asistat un alt vehicul.
- Nu conectați niciodată niciun echipament extern la bateria de 48 V.

Important

Nu încărcați o altă mașină

Punctele de încărcare de la bateria de 12 V au fost concepute numai pentru încărcarea propriei mașini. Nu încercați să încărcați o altă mașină.

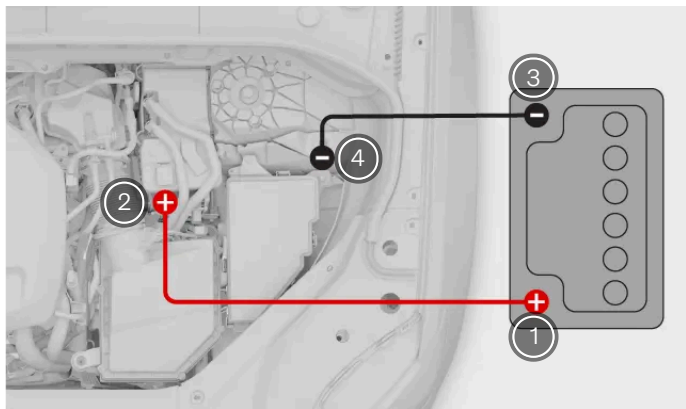

Conectarea cablurilor de pornire asistată

- 1 Borna pozitivă a bateriei externe.
- 2 Borna pozitivă a bateriei de 12 V a mașinii.
- 3 Borna negativă a bateriei externe.
- 4 Borna negativă la mașina dvs.

Există câteva sarcini pe care trebuie să le efectuați înainte de a vă porni asistat mașina.

- Veți avea nevoie de acces la un încărcător extern sau la o baterie de 12 V, de ex., de la o altă mașină și o pereche de cabluri pentru pornirea asistată.
- Asigurați-vă că mașina dvs. este dezactivată.

- În cazul în care utilizați bateria de 12 V a unei alte mașini, verificați dacă motorul este oprit și dacă mașinile nu sunt în contact între ele.

Conectarea cablurilor

1. Conectați cablul de pornire asistată roșu la borna pozitivă a bateriei externe.

Avertizare

Cablurile pentru pornirea asistată trebuie să fie în contact numai cu bornele de încărcare din compartimentul motor. Manifestați atenție pentru a evita atingerea cablurilor pentru pornirea asistată cu alte componente.

2. Scoateți capacul de la borna pozitivă a bateriei de 12 V a mașinii și conectați la bornă celălalt capăt al cablului roșu.
3. Conectați cablul de pornire asistată negru la borna negativă a bateriei externe.
4. Conectați celălalt capăt al cablului negru la borna negativă a mașinii.
5. Verificați dacă clemele sunt bine fixate. Un contact slab poate genera scântei sau clemele se pot slăbi în timpul încercării de pornire.

Încercarea de pornire

6. Activați bateria externă și încărcați bateria mașinii dvs. timp de câteva minute. În cazul în care utilizați bateria unei alte mașini, lăsați motorul acesteia să funcționeze la o turație ușor mai mare decât turația la ralanti, la aproximativ 1500 rot./min.

Avertizare

Nu atingeți cablurile sau clemele când bateriile sunt active. Există riscul de producere a scânteiilor.

7. Porniți mașina.
 - > În cazul în care încercarea de pornire eșuează, continuați încărcarea încă 10 min și apoi încercați din nou.
8. În timp ce mașina este încă în funcțiune, scoateți cablurile în ordinea opusă celei în care le-ați instalat. Mai întâi scoateți cablul negru de la mașina dvs. apoi cablul negru de la bateria externă. Apoi scoateți cablul roșu de la bateria dvs. de 12 V, apoi cablul roșu de la bateria externă. Cablul de pornire asistată negru nu trebuie să atingă bornele pozitive sau cablul de pornire asistată roșu.

Lăsați mașina să funcționeze pentru un anumit interval de timp pentru a încărca bateria de 12 V. Aceasta se încarcă mai bine în timpul mersului.

Notă

Dezactivați funcția oprire și pornire până când bateria a avut suficient timp să se reîncarce. Altfel, există riscul ca pornirea automată să eșueze.

14.4. Remorcarea

Remorcarea mașinii presupune, în mod normal, transportul acesteia cu ajutorul unui vehicul de remorcare. Acest lucru este necesar în cazul în care mașina este imobilizată și funcționarea acesteia nu poate fi restaurată în acea locație.

În cazul în care mașina necesită remorcare, contactați un atelier autorizat Volvo.^[1]

Procedura de recuperare recomandată depinde de condițiile de la fața locului și de starea mașinii. Dacă mașina a fost avariata și este în modul de siguranță, aceasta nu trebuie tractată, ci trebuie ridicată pe platforma unui vehicul de remorcare.

Important

Roțile ridicate de pe sol

Indiferent de starea mașinii, pentru a fi remorcată aceasta trebuie transportată cu toate roțile ridicate de pe sol. Rotirea forțată a roților în timpul transportului poate avaria grav mașina.

Menținerea unei distanțe sigure

Nu permiteți nimănui să stea direct în spatele mașinii în timp ce aceasta este trasă pe vehiculul de remorcare.

^[1] Dacă este necesară remorcarea urgentă, puteți să contactați direct un serviciu de remorcare și asistență rutieră.

14.5. Modul de siguranță

În cazul în care mașina detectează avarii ce compromit siguranța, aceasta poate intra în modul de siguranță.

Modul de siguranță limitează funcțiile disponibile în cazul în care mașina are avarii semnificative. Dacă a fost activat modul de siguranță, asupra mașinii trebuie efectuate evaluări ale avariilor și lucrări de reparații^[1]. Dacă, indiferent de motiv, s-a activat modul de siguranță, contactați un atelier autorizat Volvo.

Dacă sunt încă funcționale, afișajele indică în mod clar intrarea mașinii în modul de siguranță.

La activarea modului de siguranță, nu veți putea conduce mașina. Cu toate acestea, dacă trebuie să vă mutați mașina din cauza pericolului imediat, puteți încerca să ieșiți din modul de siguranță prin repornirea mașinii. Conducerea mașinii după ce modul de siguranță a fost dezactivat trebuie efectuată cu atenție și numai pe distanțe scurte, de ex., pe marginea drumului.

Important

La ieșirea din modul de siguranță, mașina va efectua o verificare de siguranță. Aceasta este comunicată în afișajul pentru șofer. În cazul în care verificarea eșuează, nu veți putea ieși din modul de siguranță pentru a putea deplasa mașina.

 **Avertizare**

Încercați să ieșiți din modul de siguranță numai dacă mașina are avarii minore și nu există scurgeri de combustibil. În niciun caz, nu încercați să reporniți mașina dacă simțiți miros de combustibil la afișarea mesajului cu modul de siguranță. Plecați imediat de la mașină.

Resetarea stării mașinii fără a se efectua evaluări ale avariilor și lucrări de reparații poate duce la avarierea într-o măsură și mai mare a mașinii precum și la vătămări.

[1] Volvo vă recomandă un atelier autorizat Volvo

14.6. Tractarea mașinii

Mașina poate fi tractată pe distanțe scurte, de ex., pe platforma de remorcare, dacă este cazul.

 **Important**

Inelul de tractare poate fi utilizat pentru a trage mașina pe un vehicul de remorcare cu platformă plată.

 **Important**

Mașina nu trebuie tractată dacă se află în modul de siguranță.

Luați în considerare locația și garda la sol atunci când decideți dacă mașina poate fi remorcată pe platforma unui camion de remorcare.

1. Tractați mașina pe platforma unui vehicul de remorcare sau către o zonă sigură, de ex., pe marginea drumului.
2. Când mașina este în locul potrivit, acționați frâna de parcare.
3. Dacă este cazul, demontați inelul de tractare și cablul de trolu.

 **Important**

Apelați întotdeauna la un vehicul de remorcare pentru a transporta mașina, oricând aceasta nu poate fi condusă. Rotirea forțată a roților în timpul transportului poate avaria grav mașina. Asigurați-vă că mașina este transportată numai pe platforma unui vehicul de remorcare, astfel încât roțile mașinii să nu atingă solul în timpul transportului.

15. Specificații

Aceste specificații descriu mașina în termeni tehnici și valori. Veți putea avea nevoie de unele informații atunci când cumpărați anvelope noi, de exemplu.

Aceste informații sunt împărțite în următorul mod, cu câteva exemple din conținutul lor care să vă ajute pentru îndrumare.

- Caracteristicile generale ale mașinii - dimensiuni, greutate și denumirile de tip.
- Specificații privind grupul motopropulsor - performanță, motor, volum rezervor de combustibil și consum de combustibil.
- Specificațiile roților și anvelopelor - presiune aprobate pentru anvelope și dimensiunile anvelopelor.
- Specificații privind lichidele - uleiul de motor, lichidul de frână și lichidul de răcire a sistemului de aer condiționat.
- Certificatele și omologările

15.1. Caracteristici generale ale mașinii

Această secțiune include informații de bază despre mașină. Aceste date vă ajută să determinați configurarea specifică a mașinii.

Este important să cunoașteți aceste informații despre mașină, din mai multe motive. De exemplu, pentru a putea comanda piesele de schimb sau accesoriile corecte.

15.1.1. Dimensiunile mașinii

Găsiți aici dimensiunile mașinii, de ex., lungime și înălțime.

Localizați mai întâi în imagine măsurătoarea pe care o căutați, apoi verificați litera corespunzătoare din tabelul de mai jos.

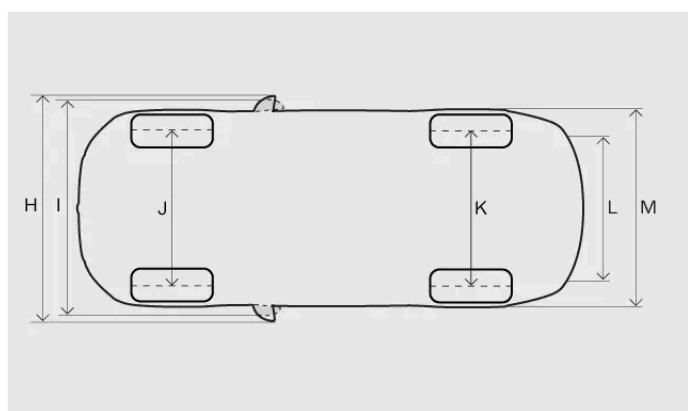
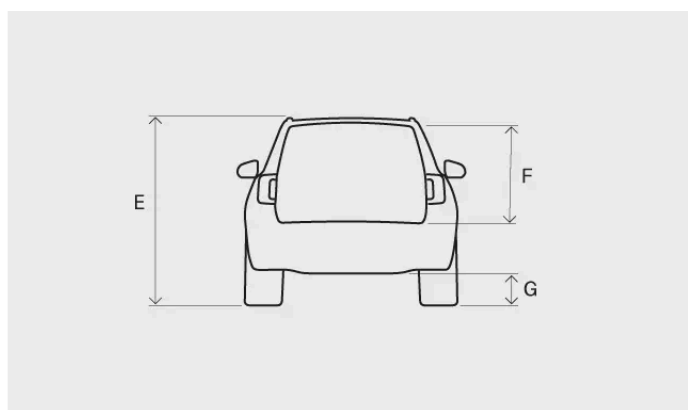
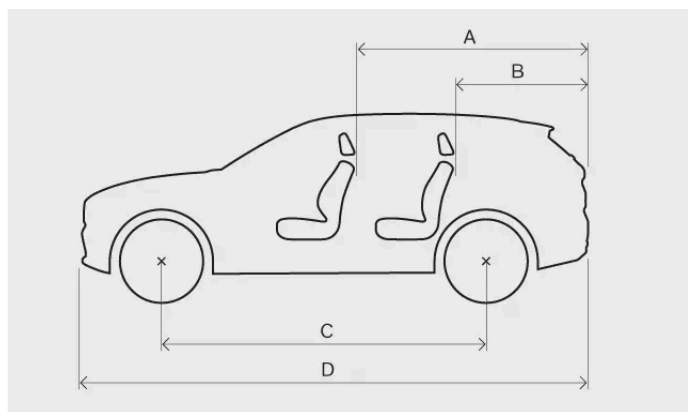

Măsurătoare		Milimetri	Inch
A	Lungime de încărcare, podea, banchetă rabatată	1746	68,7
B	Lungimea de încărcare, podea	960	37,8
C	Ampatament	2865	112,8
D	Lungime	4708	185,4
E	Înălțime ^[1]	1655	65,2
F	Înălțime de încărcare	776	30,6
G	Gardă la sol ^[1]	209	8,2
H	Lățime, inclusiv oglinzile retrovizoare depliate	2117	83,3
I	Lățime, inclusiv oglinzile retrovizoare pliate	1999	78,7
J	Ecartament față	1649–1677 ^[2]	64,9–66,0 ^[2]

Conținutul acestui manual reprezintă starea manualului de utilizare la momentul tipării și poate să nu fie valabil în totalitate la un moment ulterior. Pentru informații suplimentare, consultați pe prima pagină notele complete privind precizările legale.

Măsurătoare		Milimetri	Inch
K	Ecartament spate	1653–1681 ^[2]	65,1–66,2 ^[2]
L	Lățime de încărcare, podea	1120	44,1
M	Lățime	1902 ^[3] 1915 ^[4] 1939 ^[5]	74,9 ^[3] 75,4 ^[4] 76,3 ^[5]

^[1] La greutatea proprie plus 1 persoană.

^[2] În funcție de dimensiunea jantei.

^[3] Lățimea caroseriei.

^[4] Lățime pentru mașini cu roți de 21 inci.

^[5] Lățime pentru mașină cu roți de 22 inci.

15.1.2. Greutăți

Masa maximă admisă a mașinii poate fi citită pe eticheta din mașină.

Terminologie privind greutatele

Greutatea proprie Greutatea mașinii, inclusiv șoferul, toate uleiurile și lichidele și echipamentul standard. Aceasta nu include pasagerii, încărcătura, echipamentul opțional sau sarcina de tractare, acolo unde este conectată o remorcă.

Sarcina maximă admisă Masa maximă admisă - greutatea proprie

Masa maximă admisă Greutatea proprie + încărcătura + pasagerii

Greutatea proprie documentată se aplică mașinilor în versiunea standard - de ex., mașina fără echipament sau accesorii suplimentare. Acest lucru înseamnă că, pentru fiecare accesoriu adăugat, capacitatea de încărcare a mașinii se reduce cu greutatea aceluia accesoriu.

Cântărirea mașinii reprezintă un mod sigur de a evalua greutatea proprie a mașinii.

Avertizare

Caracteristicile de conducere a mașinii se schimbă în funcție de nivelul de încărcare al acesteia și de modul de distribuire a încărcăturii.

Eticheta cu greutateți

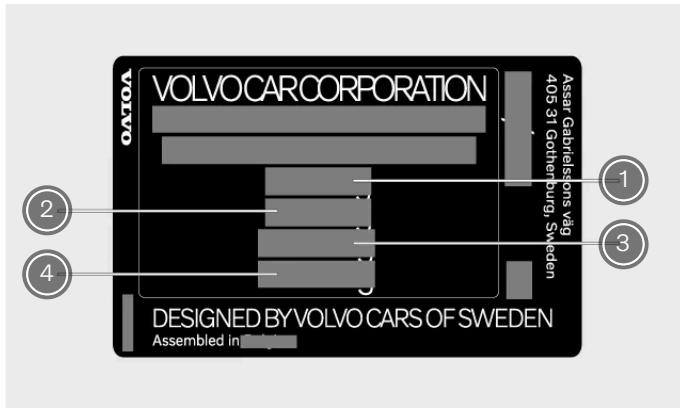

Eticheta este amplasată pe stâlpul portierei din dreapta și este vizibilă după deschiderea portierei.

- ① Masa maximă admisă
- ② Masa maximă a ansamblului (mașină + remorcă)
- ③ Sarcina maximă pe puntea față
- ④ Sarcina maximă pe puntea spate

Sarcina maximă

Sarcina maximă Consultați documentul de înmatriculare al mașinii.

Sarcina maximă pe acoperiș 100 kg

15.1.3. Capacități și specificații de remorcare

Greutățile de tractare și sarcina pe cârligul de remorcare pentru condusul cu o remorcă se regăsesc mai jos.

! Important

Respectați permanent regulile și regulamentele locale atunci când conduceți cu o remorcă, de ex., viteza pentru o combinație de vehicul.

i Notă

Pentru remorcile cu o greutate de peste 1800 kg, se recomandă utilizarea unui cuplaj de stabilizare pe cârligul de remorcare.

Remorca cu sistem de frânare

Greutatea max. a remorcii 2400 kg^[1]

Sarcina max. pe cârligul de tractare 100 kg

Remorcă fără sistem de frânare

Greutatea max. a remorcii 750 kg

[1] Opțiunea de cârlig de remorcare nu este disponibilă pentru varianta Light Armoured.

15.1.4. Specificații pentru cârligul de remorcare

Aici puteți găsi măsurători legate de cârligul dvs. de remorcare.

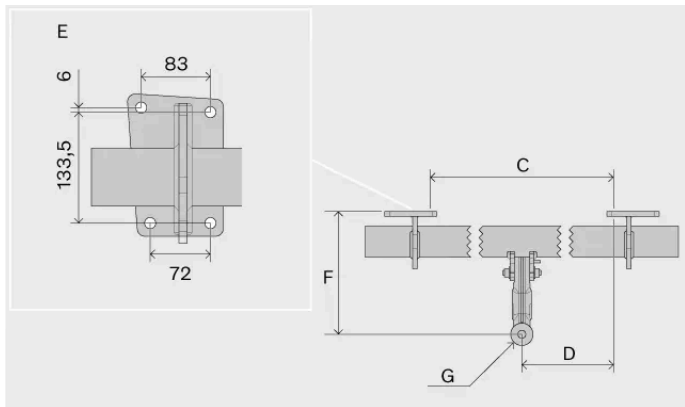
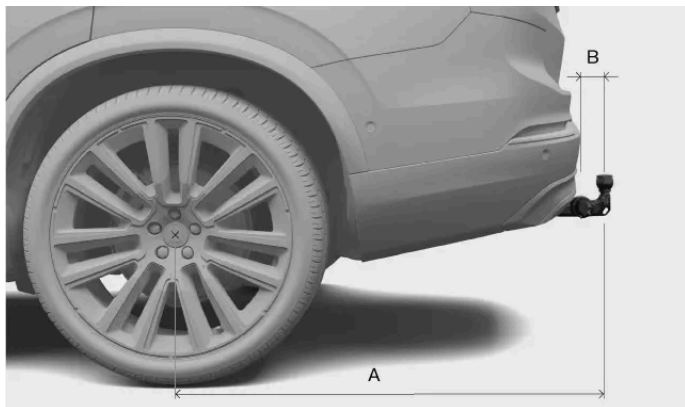

Dimensiuni, puncte de montaj în mm (in)

A 1041,3 (41)

B 90 (3,5)

C 875 (34,4)

D 437,5 (17,2)

E A se vedea imaginea de mai sus

F 283,5 (11,1)

G Centrul bilei

15.1.5. Denumirile de tip

Cunoașterea informațiilor detaliate despre mașina dvs. poate ajuta la facilitarea contactului cu un dealer Volvo, dar și atunci când comandați piese de schimb și accesorii.

Etichetele

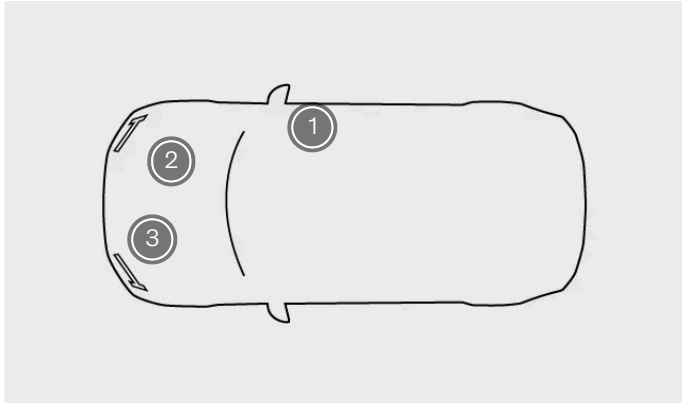

Locațiile etichetelor

- ① Eticheta de produs
- ② Eticheta cu seria motorului
- ③ Eticheta cutiei de viteze

Eticheta de produs este amplasată pe stâlpul portierei din dreapta și este vizibilă după deschiderea portierei.

Eticheta cu seria motorului este amplasată pe motor. Pentru anumite variante de motor, nu există etichetă. În aceste cazuri, puteți citi codul de motor poansonat pe motor.

Eticheta cutiei de viteze se află pe cutia de viteze.



Eticheta de produs

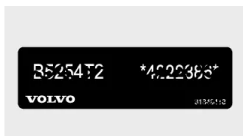

Eticheta cu seria motorului



Eticheta cutiei de viteze

Exemple de informații pe care le găsiți pe eticheta de produs:

- numărul aprobării de tip;

Conținutul acestui manual reprezintă starea manualului de utilizare la momentul tipării și poate să nu fie valabil în totalitate la un moment ulterior. Pentru informații suplimentare, consultați pe prima pagină notele complete privind precizările legale.

- numărul de identificare al vehiculului;
- informații despre mase;
- desemnarea prin cod pentru culoare exterioară.

i **Notă**

Etichetele descrise în acest manual sunt reprezentări generice ale celor amplasate în mașină. Manualul conține doar amplasarea acestora și tipurile de informații pe care etichetele le transmit. Pentru informații specifice despre mașină, găsiți eticheta aferentă.

i **Sfat**

Pe multe dintre piețele de comercializare, mai multe informații se găsesc și în documentul de înmatriculare a mașinii.

15.2. Specificații grup motopropulsor

Familiarizați-vă cu specificațiile privind propulsia mașinii.

Aceste specificații oferă detalii despre capacitatea mașinii și certificările obținute.

15.2.1. Specificații motor

Mașina este propulsată de un motor cu ardere internă; găsiți în această pagină specificațiile acestuia.

B420T11		
Putere max.	kW/rpm	184/5400–5700
	kW/rps	184/90–95
	CP/rpm	250/5400–5700
Putere nominală max.	kW/rpm	N/A
	CP/rpm	N/A
Cuplu max.	Nm/rpm	360/2000-4500
	Nm/rps	360/33–75
	lb-ft/rpm	266/2000-4500
Nr. de cilindri		4

i **Notă**

Dacă lipsesc date, acestea vor fi actualizate într-o etapă ulterioară.

15.2.2. Consumul de combustibil și emisiile de CO₂

Acestea reprezintă valorile certificate pentru consumul de combustibil și emisiile mașinii. Cu toate acestea, consumul de combustibil variază în funcție de condițiile de condus și de alte circumstanțe. Aceste valori nu trebuie interpretate ca fiind un consum de combustibil planificat, ci trebuie utilizate, în principal, pentru a compara diverse mașini.

Procedura utilizată pentru stabilirea valorilor

Valorile din tabelul de mai jos sunt stabilite în conformitate cu WLTP^[1], metoda internațională de testare efectuată în condiții de laborator. Metoda utilizează cicluri de conducere pentru a simula un ciclu mediu de conducere a mașinii. Fiecare ciclu de conducere este determinat de diferite condiții, cum ar fi viteza, durata și distanța.

Standardul se bazează pe patru profiluri de cicluri de condus, la diverse viteze medii:

Condus urban	Viteză mică
Condus suburban	Viteză medie
Condus extraurban	Viteză ridicată
Condus pe autostradă	Viteză foarte mare

Explicarea simbolurilor

Aceasta este o explicație a simbolurilor utilizate în tabelul de specificații de mai jos.



Condus urban.



Condus suburban.



Condus extraurban.



Condus pe autostradă.



Valoare combinată (condus combinat).

CO₂

Gram de CO₂/km.



l/100 km.











Valoare scăzută.



Valoare ridicată.

Specificații pentru consumul de combustibil și pentru emisii

										
	CO ₂	Ø [l/100km]	CO ₂	Ø [l/100km]	CO ₂	Ø [l/100km]	CO ₂	Ø [l/100km]	CO ₂	Ø [l/100km]
	250	11,0	161	7,1	141	6,2	169	7,4	169	7,5
	270	11,9	188	8,3	165	7,3	204	9,0	198	8,7

 **Notă**

Dacă datele lipsesc din tabel, acesta se va actualiza la o dată ulterioară.

Valorile certificate și valorile reale

În timpul condusului, consumul de combustibil al mașinii poate diferi față de valorile certificate. Câteva dintre motive pot fi:

- Stilul de condus.
- Echipamentul suplimentar și încărcătura afectează greutatea și rezistența aerodinamică a mașinii.
- roțile non-standard pot crește rezistența la rulare și rezistența aerului.
- viteza ridicată determină o rezistență aerodinamică mărită.
- Starea șoselelor, traficul și condițiile meteo.
- Starea generală a mașinii.
- Calitatea combustibilului.

^[1] Procedura de testare a autovehiculelor ușoare armonizată la nivel mondial

15.2.3. Volumul rezervorului de combustibil

Capacitatea de umplere a rezervorului de combustibil se poate citi mai jos.

Volum Aprox. 71 de litri (18,8 galoane S.U.A.) (15,6 galoane UK)

15.3. Specificații pentru roți și anvelope

Aici găsiți date specifice privind roțile și anvelope, date valabile pentru mașina dvs.

i Notă

Există mai multe recomandări privind roțile și anvelopele pe care este important să le cunoașteți.

15.3.1. Presiunea în anvelope omologată

Găsiți presiunile în anvelopă omologate pentru mașina dvs. în tabelul de mai jos.

Presiunile recomandate pentru anvelopele omologate sunt disponibile în eticheta cu presiunile în anvelope. Aceasta este amplasată pe stâlpul portierei de pe partea șoferului și este vizibilă la deschiderea portierei.

Dimensiune anvelopă	Viteza	Sarcină, 1-3 persoane		Sarcină max.		Presiune ECO
		Față kPa (psi)	Spate kPa (psi)	Față kPa (psi)	Spate kPa (psi)	Față/spate kPa (psi)
235/60 R18 235/55 R19 255/45 R20 255/40 R21 265/35 R22	0-180 km/h (0-112 mph)	230 (33)	230 (33)	270 (39)	270 (39)	270 (39)
Roată de rezervă temporară	max 80 km/h (max 50 mph)	420 (60)	420 (60)	420 (60)	420 (60)	–

15.3.2. Dimensiuni omologate de anvelope și jante

În unele țări, dimensiunile omologate nu sunt indicate în documentele de înmatriculare ale mașinii. Mai jos, veți găsi toate combinațiile omologate de jante și anvelope.

Anvelopă	Jantă
235/60 R18	7,5x18x50,5
235/55 R19	7,5x19x50,5
255/45 R20	8x20x52,5
255/40 R21	8,5x21x49,5 ^[1]
265/35 R22	9x22x43 ^[2]

^[1] Omologată numai împreună cu extensii de aripă față și spate.

^[2] Aprobat doar în combinație cu un kit complet de extensii de aripă față și spate.

15.3.3. Indicele minim admis de sarcină pe anvelopă și viteza nominală pentru anvelope

Toate anvelopele au limitări specifice pentru viteză și sarcină. Anvelopele trebuie să aibă o viteză nominală și un index de sarcină, care sunt egale sau mai mari decât viteza maximă a mașinii.

Specificațiile anvelopelor dvs. trebuie să fie cel puțin egale sau mai mari decât:

Indexul minim admis de sarcină (LI) 98

Viteza nominală minimă permisă (SS) H

Avertizare

Dacă se utilizează o anvelopă cu o viteză nominală prea mică, aceasta se poate supraîncălzi și avaria.

Notă

Anvelopele de iarnă

Este permis ca anvelopele de iarnă^[1] să aibă un indice de viteză nominală mai mic decât viteza maximă a mașinii. Totuși, dacă anvelopele de iarnă au, într-adevăr, un indice de viteză nominală mai mic decât viteza maximă a mașinii, nu aveți voie să depășiți indicele de viteză nominală al anvelopelor.

^[1] Anvelope cu și fără nituri.

15.4. Specificații privind lichidele

Mașina are diferite lichide, care ajută diferite sisteme să funcționeze corespunzător. Atunci când trebuie să completați sau să efectuați lucrări de întreținere, este util să cunoașteți date specifice despre acestea.

În cazul unor lichide, vă recomandăm să contactați un atelier autorizat Volvo. Consultați secțiunea despre lichidul pentru care aveți nevoie de informații și, dacă este cazul, contactați un atelier autorizat Volvo pentru a face o programare.

15.4.1. Specificațiile uleiului de motor

Calitatea și volumul de ulei de motor recomandat se găsesc mai jos.

Volvo recomandă ulei de motor Castrol Edge Professional.



Calitatea recomandată Castrol Edge Professional V 0W-20 sau VCC C6SP SAE 0W-20

Conținutul acestui manual reprezintă starea manualului de utilizare la momentul tipării și poate să nu fie valabil în totalitate la un moment ulterior. Pentru informații suplimentare, consultați pe prima pagină notele complete privind precizările legale.

15.4.2. Specificații pentru uleiul de transmisie

În condiții normale de mers, uleiul de transmisie nu necesită schimbare pe durata de viață a cutiei de viteze. Cu toate acestea, în condiții extreme de condus, acest lucru poate fi necesar.

Uleiul de transmisie recomandat AW-2

15.4.3. Specificații privind lichidul de frână

Fluidul din sistemul de frânare al mașinii se numește lichid de frână.

Calitatea recomandată Lichid de frână Volvo Original sau care respectă o combinație a clasificărilor Dot 4, 5.1 și ISO 4925 clasa 6.

! Important

Vă recomandăm să contactați un atelier autorizat Volvo pentru schimbarea sau completarea lichidului de frână.

15.4.4. Specificații privind sistemul de climatizare

Veți găsi aici informații despre cantitatea de agent frigorific și calitatea prescrisă și volumul pentru uleiul din compresor.

Eticheta sistemului de climatizare



Eticheta cu informații despre lichidele sistemului de climatizare este amplasată sub capotă.

Pe această etichetă sunt enumerate:

- tipul de agent frigorific;
- cantitatea de agent frigorific.

Simboluri pe etichetă



Atenție



Lucrările de service la sistemul de aer condiționat mobil (MAC) trebuie efectuate de un tehnician certificat^[1]



Agenți frigorifici inflamabili



Sistem de aer condiționat mobil^[1]



Tip de lubrifiant

Ulei compresor

Volum 130 ml (4,40 S.U.A. fl oz) (4,58 UK fl oz)

Calitatea recomandată PAG SP-A2

Servisarea și repararea sistemului de climatizare



Avertizare

Servisarea și repararea

Sistemul de climatizare conține agent frigorific sub presiune. Pentru a garanta siguranța sistemului, sistemul de climatizare trebuie servit și reparat numai de tehnicieni calificați și instruiți^[2]. Pentru reparații sau nevoi de service, Volvo vă recomandă să contactați un atelier autorizat Volvo.



Important

Repararea evaporatorului

Evaporatorul sistemului de climatizare nu trebuie reparat sau înlocuit cu un evaporator utilizat anterior. Un evaporator nou trebuie certificat și etichetat conform SAE J2842.

^[1] MAC

^[2] Conform SAE J2845 (Technician Training for Safe Service and Containment of Refrigerants Used in Mobile A/C System).

15.5. Certificatele și omologările

Prezenta documentație indică faptul că mașina respectă anumite standarde și specificații.

Manualele de utilizare au obligația legală de a furniza documentație pentru anumite certificate și omologări de tip.







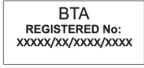

Pentru informații suplimentare, contactați Asistența Volvo.

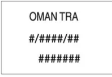
15.5.1. Omologări de tip pentru radar

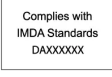
Identificați omologarea de tip pentru radare în listele enumerate.

Radar central frontal



Regiuni	Etichete și simboluri	Specificație
Botswana		BOCRA/TA2019/4981
Brazilia		Este equipamento não tem direito à proteção contra interferência prejudicial e não pode causar interferência em sistemas devidamente autorizados.
Canada	IC: 8436B-77V12FLR	This device contains license-exempt transmitter(s)/receiver(s) that comply with Innovation, Science and Economic Development Canada's license exempt RSS(s). Operation is subject to the following two conditions: (1) This device may not cause interference. (2) This device must accept any interference, including interference that may cause undesired operation of the device. L'émetteur/recepteur exempt de licence contenu dans le présent appareil est conforme aux CNR d'Innovation, Sciences et Développement économique Canada applicables aux appareils radio exempts de licence. L'exploitation est autorisée aux deux conditions suivantes : 1) L'appareil ne doit pas produire de brouillage; 2) L'appareil doit accepter tout brouillage radioélectrique subi, même si le brouillage est susceptible d'en compromettre le fonctionnement.
Chile		
Uniunea Europeană și EFTA		Hereby, Veoneer US, Inc. declares that the radio equipment type 77V12FLR is in compliance with Directive 2014/53/EU. Operational frequency band: 76-77 GHz Maximum Output Power: <55dBm EIRP The full text of the EU declaration of conformity is available at the following internet address: https://www.veoneer.com/en/regulatory Manufacturer: Veoneer US, Inc. 26360 American Drive Southfield, MI 48034 USA Phone: +1-248-223-0600
Ghana		NCA Approved: ZRO-1H-7E3-145
Indonezia	  Dilarang melakukan perubahan spesifikasi yang dapat menimbulkan gangguan fisik dan/atau elektromagnetik terhadap lingkungan sekitarnya	Certificate number: 110700/DJID/2025 13809

Regiuni	Etichete și simboluri	Specificație
Nigeria		Connection and use of this communications equipment is permitted by the Nigerian Communications Commission.
Oman		Registered No: R/3957/17 Dealer No: D080134
Serbia		ИО11 17
Singapore		DA 103238
Africa de Sud		TA-2016/3407 APPROVED
Coreea de Sud		R-CMM-HLA-RS4 [Placeholder text]
Taiwan		CCAB17LP 0470T5 [Placeholder text]
Thailanda		1) [Placeholder text] 2) [Placeholder text]
Ucraina		Цим HELLA GmbH & Co. KGaA заявляє, що радіотехнічне обладнання типу RS4 відповідає Технічному регламенту радіотехнічного обладнання та Директиві 2014/53/ЄС. Повний текст декларації про відповідність доступний за адресою: www.hella.com/vcc Частотний діапазон: 24,05 – 24,25 ГГц Потужність передачі: 20 дБм (макс.) EIRP
Emiratele Arabe Unite		Registered No: ER53878/17 Dealer No: DA44932/15
Regatul Unit		Hereby, Hella GmbH & Co. KGaA declares that the radio equipment type RS4 is in compliance with Radio Equipment Regulations of the United Kingdom. The full text of the United Kingdom declaration of conformity is available at the following internet address: www.hella.com/vcc [https://www.hella.com/vcc] Technical information: Frequency band: 24.05 ... 24.25 GHz Transmission power: 20 dBm (max.) EIRP Manufacturer and Address: Hella GmbH & Co. KGaA Rixbecker Straße 75, 59552 Lippstadt, Germany

Regiuni	Etichete și simboluri	Specificație
Statele Unite ale Americii	FCC ID: NBG01RS4	This device complies with Part 15 of the FCC Rules. Operation is subject to the following two conditions: (1) this device may not cause harmful interference, and (2) this device must accept any interference received, including interference that may cause undesired operation. CAUTION TO USERS Changes or modifications not expressly approved by the party responsible for compliance could void the user's authority to operate the equipment.
Vietnam		C0173191017AF04A2
Zambia		ZMB/ZICTA/TA/2017/6/7

15.5.2. Omologările de tip pentru echipamentul radio



Găsiți omologările de tip pentru echipamentul radio căutat în lista de mai jos.



Regiunea	Etichete și simboluri	Specificație
Uniunea Europeană și EFTA		Prin prezenta, Volvo Cars declară că toate echipamentele radio respectă directiva 2014/53/UE.
Japonia		R 204-750001 Acest dispozitiv este conform legislației privind radioul și legislației privind telecomunicațiile din Japonia. Acest dispozitiv nu trebuie modificat (în caz contrar, numărul de omologare desemnat va deveni nevalid).

15.5.3. Aprobările de tip pentru încărcătorul wireless și NFC

Mai jos, sunt detaliate specificațiile tehnice și certificatele pentru încărcătorul wireless.

Declarația de conformitate

Argentina	 RAMATEL H-28936
Brazilia	 ANATEL 05588-23-12116

Statele Unite ale Americii	<p>FCC Statement:</p> <p>This device complies with Part 15 of the FCC rules. Operation is subject to the following two conditions:</p> <ol style="list-style-type: none"> 1. This device may not cause harmful interference, and 2. This device must accept any interference received, including interference that may cause undesired operation. <p>Please note that changes or modifications not expressly approved by the party responsible for compliance could void the user's authority to operate the equipment.</p> <p>This equipment has been tested and found to comply with the limits for a Class B digital device, pursuant to part 15 of the FCC Rules. These limits are designed to provide reasonable protection against harmful interference in a residential installation. This equipment generates, uses and can radiate radio frequency energy and, if not installed and used in accordance with the instructions, may cause harmful interference to radio communications. However, there is no guarantee that interference will not occur in a particular installation. If this equipment does cause harmful interference to radio or television reception, which can be determined by turning the equipment off and on, the user is encouraged to try to correct the interference by one or more of the following measures:</p> <ul style="list-style-type: none"> • Reorient or relocate the receiving antenna. • Increase the separation between the equipment and receiver. • Connect the equipment into an outlet on a circuit different from that to which the receiver is connected. • Consult the dealer or an experienced radio/TV technician for help. <p>This equipment complies with radio frequency exposure limits set forth by the FCC for an uncontrolled environment.</p> <p>This equipment should be installed and operated with a minimum distance of 20 cm between the device and the user or bystanders.</p> <p>This device must not be co-located or operating in conjunction with any other antenna or transmitter.</p>
Vietnam	
Zambia	

15.5.4. Aprobarea de tip pentru portul de diagnoză la bord

Veți găsi aici aprobarea de tip pentru portul de diagnoză la bord.

Regiunea	Specificație
Canada	IC: 20839-ACUII06 Această unitate corespunde standardelor RSS licențiate de Industry Canada. Utilizarea este permisă în următoarele două condiții: (1) unitatea nu trebuie să cauzeze interferență; și (2) unitatea trebuie să accepte orice interferență primită, inclusiv interferența care poate determina o funcționare nedorită.
Statele Unite ale Americii	ID FCC: 2AGKKACUII-06 Această unitate respectă secțiunea 15 a normelor FCC. Utilizarea este permisă în următoarele două condiții: (1) unitatea nu trebuie să cauzeze interferență; și (2) unitatea trebuie să accepte orice interferență primită, inclusiv interferența care poate determina o funcționare nedorită.

15.5.5. Omologarea de tip pentru sistemele antifurt

Următoarele informații conțin omologări de tip pentru sistemele antifurt.

Sistem de alarmă

Țară	Specificație
Canada	<p>IC Canada: 4405A-DA 5823(3)</p> <p>Acest dispozitiv este supus următoarelor două condiții:</p> <ol style="list-style-type: none"> 1. Acest dispozitiv poate să nu cauzeze interferențe dăunătoare, și 2. Acest dispozitiv trebuie să accepte orice interferență primită, inclusiv interferență care poate determina o funcționare nedorită.
Statele Unite ale Americii	<p>ID FCC SUA: MAYDA 5823(3)</p> <p>Acest dispozitiv respectă partea 15 a normelor FCC.</p> <p>Operația este supusă următoarelor condiții:</p> <ol style="list-style-type: none"> 1. Acest dispozitiv poate să nu cauzeze interferențe dăunătoare, și 2. Acest dispozitiv trebuie să accepte orice interferență primită, inclusiv interferență care poate determina o funcționare nedorită.

Imobilizatorul și sistemele de intrare pasivă/pornire pasivă

Țară	Specificație
Canada	<p>IC Canada: 3659A-VO3134</p> <p>This device complies with Industry Canada license-exempt RSS standards. Operation is subject to the following two conditions:</p> <p>Operation is subject to the following two conditions:</p> <ol style="list-style-type: none"> 1. This device may not cause harmful interference, and 2. this device must accept any interference received, including interference that may cause undesired operation. <p>Le présent appareil est conforme aux CNR d'Industrie Canada applicables aux appareils radio exempts de licence.</p> <p>L'exploitation est autorisée aux deux conditions suivantes:</p> <ol style="list-style-type: none"> 1. l'appareil ne doit pas produire de brouillage, et 2. l'utilisateur de l'appareil doit accepter tout brouillage radioélectrique subi, même si le brouillage est susceptible d'en compromettre le fonctionnement.
Statele Unite ale Americii	<p>ID FCC SUA: LTQVO3134</p> <p>This device complies with part 15 of the FCC rules.</p> <p>Operation is subject to the following two conditions:</p> <ol style="list-style-type: none"> 1. This device may not cause harmful interference, and 2. this device must accept any interference received, including interference that may cause undesired operation. <p>Any changes or modification not expressly approved by the party responsible for compliance could void the user's authority to operate this equipment.</p>





15.5.6. Certificarea sistemelor cheilor

Găsiți aici certificările de conformitate cu standardele pentru chei.











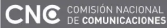





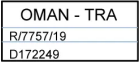

Marcajul CEM pentru sistemul de cheie cu telecomandă. Pentru codurile de omologare de tip suplimentare, consultați următoarele tabele.

Sistemul de încuiere și pornirea fără cheie (Passive Start) și încuierea/descuierea fără cheie









Țara/regiunea	Conformitate	Etichetă
Argentina		 H-25867
Brazilia	MT-3245/2015	 MT-3245/2015
Canada	<p>IC cheie standard Volvo: 4008C-HUF8423MS IC Volvo Tag ID: 4008C-HUF8432MS This device complies with part 15 of the FCC Rules and Industry Canada license-exempt RSS standard(s). Operation is subject to the following two conditions:</p> <ol style="list-style-type: none"> 1. This device may not cause harmful interference, and 2. this device must accept any interference received, including interference that may cause undesired operation. <p>Le présent appareil est conforme aux CNR d'Industrie Canada applicables aux appareils radio exempts de licence. L'exploitation est autorisée aux deux conditions suivantes :</p> <ol style="list-style-type: none"> 1. l'appareil ne doit pas produire de brouillage, et 2. l'utilisateur de l'appareil doit accepter tout brouillage radioélectrique subi, même si le brouillage est susceptible d'en compromettre le fonctionnement. 	
Europa	<p>Prin prezenta, Delphi Deutschland GmbH, 42367 Wuppertal declară că acest dispozitiv VO3-134TRX este în conformitate cu cerințele de bază și cu alte prevederi relevante ale Directivei 2014/53/EU (RED). Declarația de conformitate originală poate fi accesată la următorul link: www.delphi.com/automotive-homologation [https://www.delphi.com/automotive-homologation]</p>	
Indonezia	Nomor: 38301/SDPPI/2015	
Iordania	TRC/LPD/2014/250	
Malaysia	RDBV/24A/1018/S(18-4236)	
Mexic	IFETEL: RLVDEVO15-0396	
Namibia	TA-2016-02	
Rusia		
Serbia	P1614120100	
Africa de Sud	TA-2014-1868	
Emiratele Arabe Unite	ER37847/15 DA0062437/11	
Statele Unite ale Americii	<p>ID FCC cheie standard Volvo: YGOHUF8423MS ID FCC Volvo Tag ID: YGOHUF8432MS This device complies with part 15 of the FCC Rules. Operation is subject to the following conditions:</p> <ol style="list-style-type: none"> 1. This device may not cause harmful interference, and 2. this device must accept any interference received, including interference that may cause undesired operation. <p>CAUTION: Changes or modifications not expressly approved by the party responsible for compliance could void the user's authority to operate the equipment.</p>	







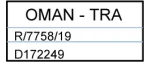

Cheia cu telecomandă

Țara/regiunea	Conformitate	Etichetă
Argentina		 H-23694
Belarus		
Brazilia	Anatel: 06768-19-06643 Modelo: HUF8423MS Este equipamento opera em caráter secundário isto é não tem direito a proteção contra interferência prejudicial, mesmo de estações do mesmo tipo, e não pode causar interferência a sistemas operando em caráter primário.	 06768-19-06643
Chile		 HUF8423MS
Europa	Prin prezenta, Huf Hülsbeck & Fürst GmbH & Co. KG declară că echipamentul radio tip HUF8432 respectă cerințele Directivei 2014/53/UE. Textul complet al declarației de conformitate UE este disponibil la următoarea adresă: http://www.huf-group.com/eud <u>OC.</u> Bandă de frecvență: 433,92 MHz Putere maximă de transmisie: 10 mW Producător: Huf Hülsbeck & Fürst GmbH & Co. KG Steeger Str. 17 42551 Velbert Germania	
Ghana	Omologarea NCA: ZRO-M8-7E3-138	
Indonezia	Sertifikat Nomor: 118151/DJID/2026 PLG ID: 13809	 <small>Harap perhatikan perubahan spesifikasi yang dapat menimbulkan gangguan bagi pengguna elektronik lainnya.</small> 
Uniunea Vamală Kazahstan, Rusia		
Moldova		
Maroc	AGREE PAR L'ANRT MAROC Numéro d'agrément: MR 20402 ANRT 2019 Date d'agrément: 10/07/2019	

Țara/regiunea	Conformitate	Etichetă
Nigeria	Connection and use of this communication equipment is permitted by the Nigerian Communications Commission	
Oman		
Filipine	ESD-1919938C	
Paraguay	HUF8423MS	
Serbia		
Singapore	Respectă standardele IMDA DA103787	
Africa de Sud	TA-2019/772	
Taiwan	<p>????????????????????</p> <p>????????????????????</p> <p>1.</p> <p>????????????????????</p> <ul style="list-style-type: none"> ???????????????????? <p>2.</p> <p>????????????????????</p> <ul style="list-style-type: none"> ???????????????????? ???????????????????? <p>????????????????????</p> <p>??????</p>	
Emiratele Arabe Unite		
Ucraina	<p>Справжнім Huf Hülsbeck & Fürst GmbH & Co KG заявляє, що тип радіобладнання відповідає Технічному [HUF8423MS] регламенту радіобладнання; повний текст -декларації про відповідність доступний на веб сайті за такою адресою: http:// www.huf-group.com/eudoc</p> <p>Робоча частота: 433,92 ГГц</p>	
Vietnam		
Zambia		

Key Tag

Țara/regiunea	Conformitate	Etichetă
Argentina		 H-23695
Belarus		
Brazilia	Anatel: 04362-16-06643 Modelo: HUF8432MS Este equipo opera em caráter secundário isto é não tem direito a proteção contra interferência prejudicial, mesmo de estações do mesmo tipo, e não pode causar interferência a sistemas operando em caráter primário.	 04362-16-06643
Chile		 HUF8432MS
Europa	Prin prezenta, Huf Hülsbeck & Fürst GmbH & Co. KG declară că echipamentul radio tip HUF8432MS respectă cerințele Directivei 2014/53/UE. Textul complet al declarației de conformitate UE este disponibil la următoarea adresă: http://www.huf-group.com/eudoc . Bandă de frecvență: 433,92 MHz Putere maximă de transmisie: 10 mW Producător: Huf Hülsbeck & Fürst GmbH & Co. KG Steeger Str. 17 42551 Velbert Germania	
Ghana	NCA Approved: ZRO-M8-7E3-139	
Indonezia	Sertifikat Nomor: 119085/DJID/2026 PLG ID: 13809	 <small>Peringatan: peralatan elektronik yang tidak memenuhi persyaratan dapat menimbulkan gangguan pada peralatan elektronik lainnya yang beroperasi pada frekuensi yang sama.</small> 
Filipine	ESD-1919939C	 Type Approved No.: ESD-1919939C
Moldova		
Maroc	AGREE PAR L'ANRT MAROC Numéro d'agrément: MR 20403 ANRT 2019 Date d'agrément: 10/07/2019	

Țara/regiunea	Conformitate	Etichetă
Nigeria	Connection and use of this communications equipment is permitted by the Nigerian Communications Commission	
Oman		
Paraguay	HUF8432MS	
Africa de Sud	TA-2019-773	
Serbia		
Singapore	Complies with IMDA Standards DA103787	
Taiwan	<p>????????????????????</p> <p>????????????????</p> <p>1.</p> <p>????????????????????</p> <ul style="list-style-type: none"> ???????????????? <p>2.</p> <p>????????????????</p> <ul style="list-style-type: none"> ???????????????? ???????????????? <p>????????????????</p> <p>?????</p>	
Emiratele Arabe Unite		
Ucraina	Справжнім Huf Hülsbeck & Fürst GmbH & Co KG заявляє, що тип радіообладнання відповідає Технічному [HUF8423MS] регламенту радіообладнання; повний текст -декларації про відповідність доступний на веб сайті за такою адресою: http:// www.huf-group.com/eudoc Робоча частота: 433,92 ГГц	
Vietnam		
Zambia		

Modulul electronic central

Țara/regiunea	Conformitate	Etichetă
Indonezia	Sertifikat Nomor: 85998/SDPPI/2022 PLG ID: 13809	

15.5.7. Informații despre lista substanțelor candidate (CL), în conformitate cu Regulamentul REACH, articolul 33.1

Volvo Cars sprijină, în general, obiectivele fundamentale ale regulamentului REACH și, în special, Articolul 33, care sunt în concordanță cu propriul nostru angajament de a promova fabricarea, manipularea și utilizarea responsabilă a produselor noastre.

În conformitate cu articolul 33.1 din Regulamentul REACH (Regulamentul 1907/2006/CE),^[1] clienții persoane juridice trebuie informați cu privire la substanțele de îngrijorare deosebită (SVHC^[2]) în produsele furnizate de Volvo Cars. Scopul este de a facilita manipularea în siguranță a ingredientelor componentelor afectate pentru a proteja persoanele și mediul.

Prezența substanțelor din lista substanțelor candidate

Articolele din Tabelul de substanțe din lista de substanțe candidate conțin substanțe cu o concentrație de peste 0,1% g/g din lista de substanțe candidate pentru mașina specifică. Informațiile privind substanțele din lista de substanțe candidate (CL) se bazează pe datele obținute din partea furnizorilor și pe propriile noastre date privind produsele.

Informații generale privind utilizarea în condiții de siguranță a articolelor

Fiecare mașină furnizată de Volvo Cars este acompaniată de un manual de utilizare, care include informații privind utilizarea în siguranță pentru proprietari, șoferi și utilizatori ai mașinii. Informațiile Volvo Cars privind repararea și servisarea mașinilor și piesele originale includ informații privind utilizarea în condiții de siguranță pentru personalul de service.

În cazul în care sunt prezente în anumite părți ale acestei mașini substanțele din lista substanțelor candidate care figurează în „Tabelul substanțelor din lista substanțelor candidate” relevant pentru mașina specifică, ele sunt încorporate astfel încât expunerea potențială a clienților, dar și riscul pentru persoane sau mediu, să fie reduse la minimum atât timp cât mașina și piesele acesteia sunt utilizate conform specificației și toate reparațiile, lucrările de service și de întreținere se efectuează în conformitate cu instrucțiunile tehnice pentru aceste activități și cu bunele practici standard ale industriei.

Un autovehicul scos din uz poate fi eliminat în mod legal în Uniunea Europeană doar într-o instalație de tratare autorizată (ATF). Părțile componente ale autovehiculelor trebuie eliminate în conformitate cu legile aplicabile la nivel local și cu îndrumarea autorităților locale.

Tabelul substanțelor din lista substanțelor candidate

Informații suplimentare sunt disponibile într-un fișier PDF; consultați Asistență/Informații despre mașină/Informații de reglementare.

^[1] REACH - Legislația privind substanțele chimice a Uniunii Europene, care a intrat în vigoare la 1 iunie 2007, Regulamentul (CE) nr. 1907/2006 privind înregistrarea, evaluarea, autorizarea și restricționarea substanțelor chimice (REACH).

^[2] SVHC - substanțe de îngrijorare deosebită, incluse în lista de substanțe candidate (CL) actuală.

15.5.8. Acorduri de licență pentru afișajul pentru șofer

Acordurile de licență pentru afișajul pentru șofer între Volvo și producătorul sau dezvoltatorul aferent sunt enumerate în continuare.

Tabelul conține componentele software cu sursă deschisă (OSS) utilizate în cadrul produsului, care cad sub incidența condițiilor licențelor respective. Codul sursă corespunzător componentelor cu sursă deschisă este furnizat împreună cu produsului, oriunde s-a mandatat acest lucru prin licența OSS respectivă.

Tabelul componentelor cu sursă deschisă utilizate					
Număr SI	Numele componentei OSS	Versiunea componentei OSS	Numele și versiunea textului licenței	Site web:	Mai multe informații
1	BidiReferenceCpp	26	Unicode Terms of Use	http://www.unicode.org/Public/PROGRAMS/BidiReferenceCpp/	(C) Socionext Embedded Software Austria GmbH (SESA) Copyright (C) 1999-2009, ASMUS, Inc
2	FASTCRC32	1.2.8	License of Stephan brumme/ Zlib style License	http://stephan-brumme.com/	Copyright © 2011-2013 Stephan Brumme. All rights reserved, Copyright (C) 1995-2006, 2010, 2011, 2012 Mark Adler
3	Freescale IMX6 HDMI	5.0.11	BSD 3-clause "New" or "Revised" License	https://www.nxp.com/ [https://www.nxp.com/]	Copyright © 2009-2012, Freescale Semiconductor, Inc, Copyright © 2010-2012, Freescale Semiconductor, Inc.
4	FreeType Hashing	2.6.3	MIT License	https://sourceforge.net/p/canvasdraw/cd/642/tree/trunk/freetype/include/freetype/internal/fthash.h [https://sourceforge.net/p/canvasdraw/cd/642/tree/trunk/freetype/include/freetype/internal/fthash.h]	Copyright 2000 Computing Research Labs, New Mexico State University Copyright 2001-2015 Francesco Zappa Nardelli
5	Freetype Project - BDF	2.6.3	MIT License	https://sourceforge.net/projects/freetype/files/freetype2/2.6.3/ [https://sourceforge.net/projects/freetype/files/freetype2/2.6.3/]	Copyright (C) 2001-2014 by Francesco Zappa Nardelli. Copyright 2000 Computing Research Labs, New Mexico State University
6	Freetype Project - PCF	2.6.3	MIT License	https://sourceforge.net/projects/freetype/files/freetype2/2.6.3/ [https://sourceforge.net/projects/freetype/files/freetype2/2.6.3/]	Copyright 2000-2001, 2003 by Francesco Zappa Nardelli Copyright (C) 2000, 2001, 2002, 2003, 2006, 2010 by Francesco Zappa Nardelli Copyright (C) 2000-2004, 2006-2011, 2013, 2014 by Francesco Zappa Nardelli Copyright 2000-2010, 2012-2014 by Francesco Zappa Nardelli Copyright 2003 by Francesco Zappa Nardelli
7	Freetype Project - Pcfutil	2.6.3	Open Group License	https://sourceforge.net/projects/freetype/files/freetype2/2.6.3/ [https://sourceforge.net/projects/freetype/files/freetype2/2.6.3/]	Copyright 1990, 1994, 1998 The Open Group
8	HarfBuzz	1.3.1	MIT License	http://freedesktop.org/wiki/Software/HarfBuzz	Copyright © 2007 Chris Wilson Copyright © 2009,2010 Red Hat, Inc. Copyright © 2011,2012 Google, Inc.

Număr SI	Numele componentei OSS	Versiunea componentei OSS	Numele și versiunea textului licenței	Site web:	Mai multe informații
9	Integrity Libnet	1.16	Internet Software Consortium-IBM License ISC License	https://github.com/lattera/glibc/blob/master/resolv/inet_pton.c [https://github.com/lattera/glibc/blob/master/resolv/inet_pton.c]	Copyright © 1996 by Internet Software Consortium. Consortium, Copyright © 1995 by International Business Machines, Inc.
10	Khronos EGL Headers	1.3	MIT License	http://www.khronos.org/registry/egl/	Copyright © 2007-2013 The Khronos Group Inc. Copyright 2008 VMware, Inc. Copyright © 2013-2014 The Khronos Group Inc.
11	Khronos Group - OpenGL ES	1.4	SGI Free Software License B v2.0	http://www.khronos.org/OpenGL/s/	
12	libjpeg	6b	Independent JPEG Group License	http://www.ijg.org/	Copyright (C) 1991-1998, Thomas G. Lane.
13	libpng	1.4.22	libpng License	http://github.com/coapp-packages/libpng/	Copyright © 1998-2010 Glenn Randers-Pehrson Copyright © 2007, 2009 Glenn Randers-Pehrson Version 0.96 Copyright © 1996, 1997 Andreas Dilger Version 0.88 Copyright © 1995, 1996 Guy Eric Schalnat, Group 42, Inc.
14	Libunibreak	1.2.8	zlib License	https://github.com/adah1972/libunibreak [http://github.com/adah1972/libunibreak]	Copyright (C) 2008-2011 Wu Yongwei Copyright (C) 2012 Tom Hacoheh tom@stosb.com
15	Iz4 Compression algorithm	1.4.0	BSD 2-clause "Simplified" License	http://github.com/Cyan4973/iz4/	Copyright (C) 2011-2014, Yann Collet
16	md5	1,6	Public Domain	https://doxygen.reactos.org/d7/d04/sdk_2lib_23rdparty_2freetype_2src_2base_2md5_8c_source.html [http://doxygen.reactos.org/d7/d04/sdk_2lib_23rdparty_2freetype_2src_2base_2md5_8c_source.html]	
17	NetBSD	1.9	BSD-4-Clause (University of California-Specific), BSD3, IBM License, HPND like license, BSD 2-clause "Simplified" License, BSD One Clause License	http://www.netbsd.org/	Copyright © 1998 Manuel Bouyer Copyright © 1996 Matt Thomas., Copyright 1997 Marshall Kirk McKusick. All Rights Reserved, Copyright © 1985, 1988, 1989, 1991, 1993, 1995 The Regents of the University of California Copyright © 1989, 1993 The Regents of the University of California Copyright © 1983, 1993 The Regents of the University of California Copyright 2000-2011 Green Hills Software Copyright (c) 1996 by Internet Software Consortium. Copyright (C) 1998 WIDE Project, Portions Copyright © 1995 by International Business Machines, Inc, Copyright (C) 1994, 1995, 1997 TooLs GmbH Copyright (C) 1994, 1995, 1997 Wolfgang Solfrank Copyright © 1995, 1999 Berkeley Software Design, Inc Portions Copyright © 1993 by Digital Equipment Corporation Copyright © 1992 Henry Spencer Copyright © 1997, 1998, 1999 The NetBSD Foundation, Inc Copyright © 1996 by Internet Software Consortium. Copyright (c) 1994 James A. Jegers(c) © UNIX System Laboratories, Inc.

Număr SI	Numele componentei OSS	Versiunea componentei OSS	Numele și versiunea textului licenței	Site web:	Mai multe informații
18	NetBSD_BSD4	1.9	BSD 4-clause "Original" or "Old" License	http://www.netbsd.org/	Copyright 2000-2011 Green Hills Software Copyright © 1994, 1998 Christopher G. Demetriou, Copyright © 1982, 1986, 1990, 1993, 1994 The Regents of the University of California. All rights reserved. © UNIX System Laboratories, Inc.
19	The FreeType Project - freetype2	2.6.3	Freetype Project License	http://sourceforge.net/projects/freetype/	Copyright 1996-2016 by David Turner, Robert Wilhelm, and Werner Lemberg, Copyright 2007-2016 by Rahul Bhalariao, Copyright 2009-2016 by Oran Agra and Mickey Gabel, Copyright 2008-2016 by David Turner, Robert Wilhelm, Werner Lemberg, and Suzuki Toshiya, Copyright 2000 Computing Research Labs, New Mexico State University, Copyright 2001-2015 Francesco Zappa Nardelli, Copyright 2004-2016 by Masatake YAMATO and Redhat K.K, Copyright 2007-2016 by Derek Clegg and Michael Toftdal, Copyright 2010-2016 by Joel Klinghed, Copyright 2007-2013 Adobe Systems Incorporated, Copyright 2007-2014 Adobe Systems Incorporated, Copyright 2004-2016 by Albert Chin-A-Young, Copyright 2013-2016 by Google, Inc, Copyright 2002-2016 by Roberto Alameda, Copyright 2003 Huw D M Davies for Codeweavers, Copyright 2007 Dmitry Timoshkov for Codeweavers
20	Vivante Driver software	viv5.0.11 p7.4.i3	MIT License	http://www.vivante.com/	Copyright 2012 - 2016 Vivante Corporation, Santa Clara, California Copyright © 2007 The Khronos Group Inc Copyright © 2014 - 2016 Vivante Corporation Copyright 2012 Vivante Corporation, Sunnyvale, California Copyright © 2011 Intel Corporation Copyright (C) 1999-2001 Brian Paul
21	zlib	1.2.8	zlib License	http://www.zlib.net/	Copyright (C) 1995-2007 Mark Adler Copyright (C) 1995-2005 Jean-loup Gailly Copyright (C) 1995-2012 Mark Adler Copyright (C) 2003 Chris Anderson Copyright (C) 1998 Brian Raiter
22	RBTree.cpp	3.4.2	Public Domain	https://www.eu.socionext.com/ [https://www.eu.socionext.com/]	(C) Socionext Embedded Software Austria GmbH (SESA)

Textul licenței

Numele licenței	Textul licenței
HPND Like license	<p>Portions Copyright (c) 1993 by Digital Equipment Corporation.</p> <p>Permission to use, copy, modify, and distribute this software for any purpose with or without fee is hereby granted, provided that the above copyright notice and this permission notice appear in all copies, and that the name of Digital Equipment Corporation not be used in advertising or publicity pertaining to distribution of the document or software without specific, written prior permission.</p> <p>THE SOFTWARE IS PROVIDED "AS IS" AND DIGITAL EQUIPMENT CORP. DISCLAIMS ALL WARRANTIES WITH REGARD TO THIS SOFTWARE, INCLUDING ALL IMPLIED WARRANTIES OF MERCHANTABILITY AND FITNESS. IN NO EVENT SHALL DIGITAL EQUIPMENT CORPORATION BE LIABLE FOR ANY SPECIAL, DIRECT, INDIRECT, OR CONSEQUENTIAL DAMAGES OR ANY DAMAGES WHATSOEVER RESULTING FROM LOSS OF USE, DATA OR PROFITS, WHETHER IN AN ACTION OF CONTRACT, NEGLIGENCE OR OTHER TORTIOUS ACTION, ARISING OUT OF OR IN CONNECTION WITH THE USE OR PERFORMANCE OF THIS SOFTWARE.</p>
BSD 2-clause "Simplified" License	<p>BSD Two Clause License</p> <p>Redistribution and use in source and binary forms, with or without modification, are permitted provided that the following conditions are met: Redistributions of source code must retain the above copyright notice, this list of conditions and the following disclaimer. Redistributions in binary form must reproduce the above copyright notice, this list of conditions and the following disclaimer in the documentation and/or other materials provided with the distribution.</p> <p>THIS SOFTWARE IS PROVIDED BY THE AUTHOR "AS IS" AND ANY EXPRESS OR IMPLIED WARRANTIES, INCLUDING, BUT NOT LIMITED TO, THE IMPLIED WARRANTIES OF MERCHANTABILITY AND FITNESS FOR A PARTICULAR PURPOSE ARE DISCLAIMED. IN NO EVENT SHALL THE AUTHOR BE LIABLE FOR ANY DIRECT, INDIRECT, INCIDENTAL, SPECIAL, EXEMPLARY, OR CONSEQUENTIAL DAMAGES (INCLUDING, BUT NOT LIMITED TO, PROCUREMENT OF SUBSTITUTE GOODS OR SERVICES; LOSS OF USE, DATA, OR PROFITS; OR BUSINESS INTERRUPTION) HOWEVER CAUSED AND ON ANY THEORY OF LIABILITY, WHETHER IN CONTRACT, STRICT LIABILITY, OR TORT (INCLUDING NEGLIGENCE OR OTHERWISE) ARISING IN ANY WAY OUT OF THE USE OF THIS SOFTWARE, EVEN IF ADVISED OF THE POSSIBILITY OF SUCH DAMAGE.</p>

Numele licenței	Textul licenței
IBM license	<p>Portions Copyright (c) 1995 by International Business Machines, Inc.</p> <p>International Business Machines, Inc. (hereinafter called IBM) grants permission under its copyrights to use, copy, modify, and distribute this Software with or without fee, provided that the above copyright notice and all paragraphs of this notice appear in all copies, and that the name of IBM not be used in connection with the marketing of any product incorporating the Software or modifications thereof, without specific, written prior permission. To the extent it has a right to do so, IBM grants an immunity from suit under its patents, if any, for the use, sale or manufacture of products to the extent that such products are used for performing Domain Name System dynamic updates in TCP/IP networks by means of the Software. No immunity is granted for any product per se or for any other function of any product.</p> <p>THE SOFTWARE IS PROVIDED "AS IS", AND IBM DISCLAIMS ALL WARRANTIES, INCLUDING ALL IMPLIED WARRANTIES OF MERCHANTABILITY AND FITNESS FOR A PARTICULAR PURPOSE. IN NO EVENT SHALL IBM BE LIABLE FOR ANY SPECIAL, DIRECT, INDIRECT, OR CONSEQUENTIAL DAMAGES OR ANY DAMAGES WHATSOEVER ARISING OUT OF OR IN CONNECTION WITH THE USE OR PERFORMANCE OF THIS SOFTWARE, EVEN IF IBM IS APPRISED OF THE POSSIBILITY OF SUCH DAMAGES.</p>
BSD 3-clause "New" or "Revised" License	<p>Copyright (c) [YEAR], [OWNER]</p> <p>All rights reserved.</p> <p>Redistribution and use in source and binary forms, with or without modification, are permitted provided that the following conditions are met:</p> <p>Redistributions of source code must retain the above copyright notice, this list of conditions and the following disclaimer. Redistributions in binary form must reproduce the above copyright notice, this list of conditions and the following disclaimer in the documentation and/or other materials provided with the distribution. Neither the name of the [ORGANIZATION] nor the names of its contributors may be used to endorse or promote products derived from this software without specific prior written permission.</p> <p>THIS SOFTWARE IS PROVIDED BY THE COPYRIGHT HOLDERS AND CONTRIBUTORS "AS IS" AND ANY EXPRESS OR IMPLIED WARRANTIES, INCLUDING, BUT NOT LIMITED TO, THE IMPLIED WARRANTIES OF MERCHANTABILITY AND FITNESS FOR A PARTICULAR PURPOSE ARE DISCLAIMED. IN NO EVENT SHALL THE COPYRIGHT OWNER OR CONTRIBUTORS BE LIABLE FOR ANY DIRECT, INDIRECT, INCIDENTAL, SPECIAL, EXEMPLARY, OR CONSEQUENTIAL DAMAGES (INCLUDING, BUT NOT LIMITED TO, PROCUREMENT OF SUBSTITUTE GOODS OR SERVICES; LOSS OF USE, DATA, OR PROFITS; OR BUSINESS INTERRUPTION) HOWEVER CAUSED AND ON ANY THEORY OF LIABILITY, WHETHER IN CONTRACT, STRICT LIABILITY, OR TORT (INCLUDING NEGLIGENCE OR OTHERWISE) ARISING IN ANY WAY OUT OF THE USE OF THIS SOFTWARE, EVEN IF ADVISED OF THE POSSIBILITY OF SUCH DAMAGE.</p>
BSD 4-clause "Original" or "Old" License	<p>Copyright (c) [year], [copyright holder]</p> <p>All rights reserved.</p> <p>Redistribution and use in source and binary forms, with or without modification, are permitted provided that the following conditions are met:</p> <ol style="list-style-type: none"> 1. Redistributions of source code must retain the above copyright notice, this list of conditions and the following disclaimer. 2. Redistributions in binary form must reproduce the above copyright notice, this list of conditions and the following disclaimer in the documentation and/or other materials provided with the distribution. 3. All advertising materials mentioning features or use of this software must display the following acknowledgement: This product includes software developed by the organization. 4. Neither the name of the organization nor the names of its contributors may be used to endorse or promote products derived from this software without specific prior written permission. <p>THIS SOFTWARE IS PROVIDED BY COPYRIGHT HOLDER "AS IS" AND ANY EXPRESS OR IMPLIED WARRANTIES, INCLUDING, BUT NOT LIMITED TO, THE IMPLIED WARRANTIES OF MERCHANTABILITY AND FITNESS FOR A PARTICULAR PURPOSE ARE DISCLAIMED. IN NO EVENT SHALL {{COPYRIGHT HOLDER}} BE LIABLE FOR ANY DIRECT, INDIRECT, INCIDENTAL, SPECIAL, EXEMPLARY, OR CONSEQUENTIAL DAMAGES (INCLUDING, BUT NOT LIMITED TO, PROCUREMENT OF SUBSTITUTE GOODS OR SERVICES; LOSS OF USE, DATA, OR PROFITS; OR BUSINESS INTERRUPTION) HOWEVER CAUSED AND ON ANY THEORY OF LIABILITY, WHETHER IN CONTRACT, STRICT LIABILITY, OR TORT (INCLUDING NEGLIGENCE OR OTHERWISE) ARISING IN ANY WAY OUT OF THE USE OF THIS SOFTWARE, EVEN IF ADVISED OF THE POSSIBILITY OF SUCH DAMAGE.</p>
BSD-4-Clause (University of California-Specific)	<p>BSD-4-Clause (University of California-Specific)</p> <p>Copyright [various years] The Regents of the University of California. All rights reserved.</p> <p>Redistribution and use in source and binary forms, with or without modification, are permitted provided that the following conditions are met:</p> <ol style="list-style-type: none"> 1. Redistributions of source code must retain the above copyright notice, this list of conditions and the following disclaimer. 2. Redistributions in binary form must reproduce the above copyright notice, this list of conditions and the following disclaimer in the documentation and/or other materials provided with the distribution. 3. All advertising materials mentioning features or use of this software must display the following acknowledgement: This product includes software developed by the University of California, Berkeley and its contributors. 4. Neither the name of the University nor the names of its contributors may be used to endorse or promote products derived from this software without specific prior written permission. <p>THIS SOFTWARE IS PROVIDED BY THE REGENTS AND CONTRIBUTORS "AS IS" AND ANY EXPRESS OR IMPLIED WARRANTIES, INCLUDING, BUT NOT LIMITED TO, THE IMPLIED WARRANTIES OF MERCHANTABILITY AND FITNESS FOR A PARTICULAR PURPOSE ARE DISCLAIMED. IN NO EVENT SHALL THE REGENTS OR CONTRIBUTORS BE LIABLE FOR ANY DIRECT, INDIRECT, INCIDENTAL, SPECIAL, EXEMPLARY, OR CONSEQUENTIAL DAMAGES (INCLUDING, BUT NOT LIMITED TO, PROCUREMENT OF SUBSTITUTE GOODS OR SERVICES; LOSS OF USE, DATA, OR PROFITS; OR BUSINESS INTERRUPTION) HOWEVER CAUSED AND ON ANY THEORY OF LIABILITY, WHETHER IN CONTRACT, STRICT LIABILITY, OR TORT (INCLUDING NEGLIGENCE OR OTHERWISE) ARISING IN ANY WAY OUT OF THE USE OF THIS SOFTWARE, EVEN IF ADVISED OF THE POSSIBILITY OF SUCH DAMAGE.</p>

Numele licenței	Textul licenței
Freetype Project License	<p>The FreeType Project LICENSE 2006-Jan-27</p> <p>Copyright 1996-2002, 2006 by David Turner, Robert Wilhelm, and Werner Lemberg</p> <p>Introduction</p> <p>The FreeType Project is distributed in several archive packages; some of them may contain, in addition to the FreeType font engine, various tools and contributions which rely on, or relate to, the FreeType Project. This license applies to all files found in such packages, and which do not fall under their own explicit license. The license affects thus the FreeType font engine, the test programs, documentation and makefiles, at the very least. This license was inspired by the BSD, Artistic, and IJG (Independent JPEG Group) licenses, which all encourage inclusion and use of free software in commercial and freeware products alike. As a consequence, its main points are that:</p> <p>We don't promise that this software works. However, we will be interested in any kind of bug reports. ('as is' distribution)</p> <p>You can use this software for whatever you want, in parts or full form, without having to pay us. ('royalty-free' usage)</p> <p>You may not pretend that you wrote this software. If you use it, or only parts of it, in a program, you must acknowledge somewhere in your documentation that you have used the FreeType code. ('credits')</p> <p>We specifically permit and encourage the inclusion of this software, with or without modifications, in commercial products. We disclaim all warranties covering The FreeType Project and assume no liability related to The FreeType Project. Finally, many people asked us for a preferred form for a credit/disclaimer to use in compliance with this license. We thus encourage you to use the following text:</p> <p>"Portions of this software are copyright © 1996-2002, 2006 The FreeType Project (www.freetype.org). All rights reserved."</p> <p>Legal Terms</p> <p>Definitions</p> <p>Throughout this license, the terms 'package', 'FreeType Project', and 'FreeType archive' refer to the set of files originally distributed by the authors (David Turner, Robert Wilhelm, and Werner Lemberg) as the 'FreeType Project', be they named as alpha, beta or final release. 'You' refers to the licensee, or person using the project, where 'using' is a generic term including compiling the project's source code as well as linking it to form a 'program' or 'executable'. This program is referred to as 'a program using the FreeType engine'. This license applies to all files distributed in the original FreeType Project, including all source code, binaries and documentation, unless otherwise stated in the file in its original, unmodified form as distributed in the original archive. If you are unsure whether or not a particular file is covered by this license, you must contact us to verify this. The FreeType Project is copyright (C) 1996-2000, 2006 by David Turner, Robert Wilhelm, and Werner Lemberg. All rights reserved except as specified below.</p> <p>No Warranty</p> <p>THE FREETYPE PROJECT IS PROVIDED 'AS IS' WITHOUT WARRANTY OF ANY KIND, EITHER EXPRESS OR IMPLIED, INCLUDING, BUT NOT LIMITED TO, WARRANTIES OF MERCHANTABILITY AND FITNESS FOR A PARTICULAR PURPOSE. IN NO EVENT WILL ANY OF THE AUTHORS OR COPYRIGHT HOLDERS BE LIABLE FOR ANY DAMAGES CAUSED BY THE USE OR THE INABILITY TO USE, OF THE FREETYPE PROJECT.</p> <p>Redistribution</p> <p>This license grants a worldwide, royalty-free, perpetual and irrevocable right and license to use, execute, perform, compile, display, copy, create derivative works of, distribute and sublicense the FreeType Project (in both source and object code forms) and derivative works thereof for any purpose; and to authorize others to exercise some or all of the rights granted herein, subject to the following conditions:</p> <p>Redistribution of source code must retain this license file ('FTL.TXT') unaltered; any additions, deletions or changes to the original files must be clearly indicated in accompanying documentation. The copyright notices of the unaltered, original files must be preserved in all copies of source files.</p> <p>Redistribution in binary form must provide a disclaimer that states that the software is based in part of the work of the FreeType Team, in the distribution documentation. We also encourage you to put an URL to the FreeType web page in your documentation, though this isn't mandatory.</p> <p>These conditions apply to any software derived from or based on the FreeType Project, not just the unmodified files. If you use our work, you must acknowledge us. However, no fee need be paid to us.</p> <p>Advertising</p> <p>Neither the FreeType authors and contributors nor you shall use the name of the other for commercial, advertising, or promotional purposes without specific prior written permission. We suggest, but do not require, that you use one or more of the following phrases to refer to this software in your documentation or advertising materials: 'FreeType Project', 'FreeType Engine', 'FreeType library', or 'FreeType Distribution'. As you have not signed this license, you are not required to accept it. However, as the FreeType Project is copyrighted material, only this license, or another one contracted with the authors, grants you the right to use, distribute, and modify it. Therefore, by using, distributing, or modifying the FreeType Project, you indicate that you understand and accept all the terms of this license.</p> <p>Contacts</p> <p>There are two mailing lists related to FreeType:</p> <p>freetype@nongnu.org</p> <p>Discusses general use and applications of FreeType, as well as future and wanted additions to the library and distribution. If you are looking for support, start in this list if you haven't found anything to help you in the documentation.</p> <p>devel@nongnu.org</p> <p>Discusses bugs, as well as engine internals, design issues, specific licenses, porting, etc.</p> <p>Our home page can be found at: http://www.freetype.org</p>

Numele licenței	Textul licenței
Independent JPEG Group License	<p>The Independent JPEG Group's JPEG software README for release 6b of 27-Mar-1998</p> <p>This distribution contains the sixth public release of the Independent JPEG Group's free JPEG software. You are welcome to redistribute this software and to use it for any purpose, subject to the conditions under LEGAL ISSUES, below. Serious users of this software (particularly those incorporating it into larger programs) should contact IJG at jpeg-info@uunet.uu.net to be added to our electronic mailing list. Mailing list members are notified of updates and have a chance to participate in technical discussions, etc. This software is the work of Tom Lane, Philip Gladstone, Jim Boucher, Lee Crocker, Julian Minguillon, Luis Ortiz, George Phillips, Davide Rossi, Guido Vollbeding, Ge' Weijers, and other members of the Independent JPEG Group. IJG is not affiliated with the official ISO JPEG standards committee.</p> <p>LEGAL ISSUES</p> <p>In plain English:</p> <p>We don't promise that this software works. (But if you find any bugs, please let us know!) You can use this software for whatever you want. You don't have to pay us. You may not pretend that you wrote this software. If you use it in a program, you must acknowledge somewhere in your documentation that you've used the IJG code.</p> <p>In legalese:</p> <p>The authors make NO WARRANTY or representation, either express or implied, with respect to this software, its quality, accuracy, merchantability, or fitness for a particular purpose. This software is provided "AS IS", and you, its user, assume the entire risk as to its quality and accuracy. This software is copyright (C) 1991-1998, Thomas G. Lane. All Rights Reserved except as specified below.</p> <p>Permission is hereby granted to use, copy, modify, and distribute this software (or portions thereof) for any purpose, without fee, subject to these conditions:</p> <ol style="list-style-type: none"> 1. If any part of the source code for this software is distributed, then this README file must be included, with this copyright and no-warranty notice unaltered; and any additions, deletions, or changes to the original files must be clearly indicated in accompanying documentation. 2. If only executable code is distributed, then the accompanying documentation must state that "this software is based in part on the work of the Independent JPEG Group". 3. Permission for use of this software is granted only if the user accepts full responsibility for any undesirable consequences; the authors accept NO LIABILITY for damages of any kind. <p>These conditions apply to any software derived from or based on the IJG code, not just to the unmodified library. If you use our work, you ought to acknowledge us.</p> <p>Permission is NOT granted for the use of any IJG author's name or company name in advertising or publicity relating to this software or products derived from it. This software may be referred to only as "the Independent JPEG Group's software".</p> <p>We specifically permit and encourage the use of this software as the basis of commercial products, provided that all warranty or liability claims are assumed by the product vendor. ansi2knrc is included in this distribution by permission of L. Peter Deutsch, sole proprietor of its copyright holder, Aladdin Enterprises of Menlo Park, CA. ansi2knrc is NOT covered by the above copyright and conditions, but instead by the usual distribution terms of the Free Software Foundation; principally, that you must include source code if you redistribute it. (See the file ansi2knrc for full details.) However, since ansi2knrc is not needed as part of any program generated from the IJG code, this does not limit you more than the foregoing paragraphs do. The Unix configuration script "configure" was produced with GNU Autoconf. It is copyright by the Free Software Foundation but is freely distributable. The same holds for its supporting scripts (config.guess, config.sub, ltconfig, ltmain.sh). Another support script, install-sh, is copyright by M.I.T. but is also freely distributable.</p> <p>It appears that the arithmetic coding option of the JPEG spec is covered by patents owned by IBM, AT & T, and Mitsubishi. Hence arithmetic coding cannot legally be used without obtaining one or more licenses. For this reason, support for arithmetic coding has been removed from the free JPEG software. (Since arithmetic coding provides only a marginal gain over the unpatented Huffman mode, it is unlikely that very many implementations will support it.) So far as we are aware, there are no patent restrictions on the remaining code.</p> <p>The IJG distribution formerly included code to read and write GIF files. To avoid entanglement with the Unisys LZW patent, GIF reading support has been removed altogether, and the GIF writer has been simplified to produce "uncompressed GIFs". This technique does not use the LZW algorithm; the resulting GIF files are larger than usual, but are readable by all standard GIF decoders. We are required to state that</p> <p>"The Graphics Interchange Format(c) is the Copyright property of CompuServe Incorporated. GIF(sm) is a Service Mark property of CompuServe Incorporated."</p>
Internet Software Consortium-IBM License	<p>Copyright (c) 1996 by Internet Software Consortium.</p> <p>Permission to use, copy, modify, and distribute this software for any purpose with or without fee is hereby granted, provided that the above copyright notice and this permission notice appear in all copies.</p> <p>THE SOFTWARE IS PROVIDED "AS IS" AND INTERNET SOFTWARE CONSORTIUM DISCLAIMS ALL WARRANTIES WITH REGARD TO THIS SOFTWARE INCLUDING ALL IMPLIED WARRANTIES OF MERCHANTABILITY AND FITNESS. IN NO EVENT SHALL INTERNET SOFTWARE CONSORTIUM BE LIABLE FOR ANY SPECIAL, DIRECT, INDIRECT, OR CONSEQUENTIAL DAMAGES OR ANY DAMAGES WHATSOEVER RESULTING FROM LOSS OF USE, DATA OR PROFITS, WHETHER IN AN ACTION OF CONTRACT, NEGLIGENCE OR OTHER TORTIOUS ACTION, ARISING OUT OF OR IN CONNECTION WITH THE USE OR PERFORMANCE OF THIS SOFTWARE.</p> <p>Portions Copyright (c) 1995 by International Business Machines, Inc.</p> <p>International Business Machines, Inc. (hereinafter called IBM) grants permission under its copyrights to use, copy, modify, and distribute this Software with or without fee, provided that the above copyright notice and all paragraphs of this notice appear in all copies, and that the name of IBM not be used in connection with the marketing of any product incorporating the Software or modifications thereof, without specific, written prior permission.</p> <p>To the extent it has a right to do so, IBM grants an immunity from suit under its patents, if any, for the use, sale or manufacture of products to the extent that such products are used for performing Domain Name System dynamic updates in TCP/IP networks by means of the Software. No immunity is granted for any product per se or for any other function of any product.</p> <p>THE SOFTWARE IS PROVIDED "AS IS", AND IBM DISCLAIMS ALL WARRANTIES, INCLUDING ALL IMPLIED WARRANTIES OF MERCHANTABILITY AND FITNESS FOR A PARTICULAR PURPOSE. IN NO EVENT SHALL IBM BE LIABLE FOR ANY SPECIAL, DIRECT, INDIRECT, OR CONSEQUENTIAL DAMAGES OR ANY DAMAGES WHATSOEVER ARISING OUT OF OR IN CONNECTION WITH THE USE OR PERFORMANCE OF THIS SOFTWARE, EVEN IF IBM IS APPRISED OF THE POSSIBILITY OF SUCH DAMAGES.</p>

Numele licenței	Textul licenței
Khronos License	<p>Copyright (c) 2013 The Khronos Group Inc.</p> <p>** ** Permission is hereby granted, free of charge, to any person obtaining a ** copy of this software and/or associated documentation files (the ** "Materials"), to deal in the Materials without restriction, including ** without limitation the rights to use, copy, modify, merge, publish, ** distribute, sublicense, and/or sell copies of the Materials, and to ** permit persons to whom the Materials are furnished to do so, subject to ** the following conditions: ** ** The above copyright notice and this permission notice shall be included ** in all copies or substantial portions of the Materials. ** ** THE MATERIALS ARE PROVIDED "AS IS", WITHOUT WARRANTY OF ANY KIND, ** EXPRESS OR IMPLIED, INCLUDING BUT NOT LIMITED TO THE WARRANTIES OF ** MERCHANTABILITY, FITNESS FOR A PARTICULAR PURPOSE AND NONINFRINGEMENT. ** IN NO EVENT SHALL THE AUTHORS OR COPYRIGHT HOLDERS BE LIABLE FOR ANY ** CLAIM, DAMAGES OR OTHER LIABILITY, WHETHER IN AN ACTION OF CONTRACT, ** TORT OR OTHERWISE, ARISING FROM, OUT OF OR IN CONNECTION WITH THE ** MATERIALS OR THE USE OR OTHER DEALINGS IN THE MATERIALS.</p>
License of Stephan Brumme/ Zlib style License	<p>This software is provided 'as-is', without any express or implied warranty. In no event will the author be held liable for any damages arising from the use of this software. Permission is granted to anyone to use this software for any purpose, including commercial applications, and to alter it and redistribute it freely, subject to the following restrictions: The origin of this software must not be misrepresented; you must not claim that you wrote the original software. If you use this software in a product, an acknowledgment in the product documentation would be appreciated but is not required. Altered source versions must be plainly marked as such, and must not be misrepresented as being the original software.</p>
MIT License	<p>The MIT License</p> <p>Copyright (c) [year] [copyright holders]</p> <p>Permission is hereby granted, free of charge, to any person obtaining a copy of this software and associated documentation files (the "Software"), to deal in the Software without restriction, including without limitation the rights to use, copy, modify, merge, publish, distribute, sublicense, and/or sell copies of the Software, and to permit persons to whom the Software is furnished to do so, subject to the following conditions:</p> <p>The above copyright notice and this permission notice shall be included in all copies or substantial portions of the Software.</p> <p>THE SOFTWARE IS PROVIDED "AS IS", WITHOUT WARRANTY OF ANY KIND, EXPRESS OR IMPLIED, INCLUDING BUT NOT LIMITED TO THE WARRANTIES OF MERCHANTABILITY, FITNESS FOR A PARTICULAR PURPOSE AND NONINFRINGEMENT. IN NO EVENT SHALL THE AUTHORS OR COPYRIGHT HOLDERS BE LIABLE FOR ANY CLAIM, DAMAGES OR OTHER LIABILITY, WHETHER IN AN ACTION OF CONTRACT, TORT OR OTHERWISE, ARISING FROM, OUT OF OR IN CONNECTION WITH THE SOFTWARE OR THE USE OR OTHER DEALINGS IN THE SOFTWARE.</p>
Open Group License	<p>Open Group License</p> <p>Copyright 1996, 1998 The Open Group</p> <p>Permission to use, copy, modify, distribute, and sell this software and its documentation for any purpose is hereby granted without fee, provided that the above copyright notice appear in all copies and that both that copyright notice and this permission notice appear in supporting documentation.</p> <p>The above copyright notice and this permission notice shall be included in all copies or substantial portions of the Software.</p> <p>THE SOFTWARE IS PROVIDED "AS IS", WITHOUT WARRANTY OF ANY KIND, EXPRESS OR IMPLIED, INCLUDING BUT NOT LIMITED TO THE WARRANTIES OF MERCHANTABILITY, FITNESS FOR A PARTICULAR PURPOSE AND NONINFRINGEMENT. IN NO EVENT SHALL THE OPEN GROUP BE LIABLE FOR ANY CLAIM, DAMAGES OR OTHER LIABILITY, WHETHER IN AN ACTION OF CONTRACT, TORT OR OTHERWISE, ARISING FROM, OUT OF OR IN CONNECTION WITH THE SOFTWARE OR THE USE OR OTHER DEALINGS IN THE SOFTWARE.</p> <p>Except as contained in this notice, the name of The Open Group shall not be used in advertising or otherwise to promote the sale, use or other dealings in this Software without prior written authorization from The Open Group.</p>
Public Domain	<p>Public domain code is not subject to any license.</p>
BSD One Clause License	<p>BSD One Clause License</p> <p>Copyright (c) [YEAR], [OWNER]</p> <p>All rights reserved.</p> <p>Redistribution and use in source and binary forms, with or without modification, are permitted provided that the following conditions are met:</p> <p>* Redistributions of source code must retain the above copyright notice, this list of conditions and the following disclaimer.</p> <p>THIS SOFTWARE IS PROVIDED BY THE COPYRIGHT HOLDERS AND CONTRIBUTORS "AS IS" AND ANY EXPRESS OR IMPLIED WARRANTIES, INCLUDING, BUT NOT LIMITED TO, THE IMPLIED WARRANTIES OF MERCHANTABILITY AND FITNESS FOR A PARTICULAR PURPOSE ARE DISCLAIMED. IN NO EVENT SHALL THE COPYRIGHT OWNER OR CONTRIBUTORS BE LIABLE FOR ANY DIRECT, INDIRECT, INCIDENTAL, SPECIAL, EXEMPLARY, OR CONSEQUENTIAL DAMAGES (INCLUDING, BUT NOT LIMITED TO, PROCUREMENT OF SUBSTITUTE GOODS OR SERVICES; LOSS OF USE, DATA, OR PROFITS; OR BUSINESS INTERRUPTION) HOWEVER CAUSED AND ON ANY THEORY OF LIABILITY, WHETHER IN CONTRACT, STRICT LIABILITY, OR TORT (INCLUDING NEGLIGENCE OR OTHERWISE) ARISING IN ANY WAY OUT OF THE USE OF THIS SOFTWARE, EVEN IF ADVISED OF THE POSSIBILITY OF SUCH DAMAGE.</p>
ISC License	<p>ISC License (ISCL)</p> <p>Copyright (c) 4-digit year, Company or Person's Name</p> <p>Permission to use, copy, modify, and/or distribute this software for any purpose with or without fee is hereby granted, provided that the above copyright notice and this permission notice appear in all copies.</p> <p>THE SOFTWARE IS PROVIDED "AS IS" AND THE AUTHOR DISCLAIMS ALL WARRANTIES WITH REGARD TO THIS SOFTWARE INCLUDING ALL IMPLIED WARRANTIES OF MERCHANTABILITY AND FITNESS. IN NO EVENT SHALL THE AUTHOR BE LIABLE FOR ANY SPECIAL, DIRECT, INDIRECT, OR CONSEQUENTIAL DAMAGES OR ANY DAMAGES WHATSOEVER RESULTING FROM LOSS OF USE, DATA OR PROFITS, WHETHER IN AN ACTION OF CONTRACT, NEGLIGENCE OR OTHER TORTIOUS ACTION, ARISING OUT OF OR IN CONNECTION WITH THE USE OR PERFORMANCE OF THIS SOFTWARE.</p>

Numele licenței	Textul licenței
SGI Free Software License B v2.0	<p>SGI FREE SOFTWARE LICENSE B (Version 2.0, Sept. 18, 2008) Copyright (C) [dates of first publication] Silicon Graphics, Inc. All Rights Reserved.</p> <p>Permission is hereby granted, free of charge, to any person obtaining a copy of this software and associated documentation files (the "Software"), to deal in the Software without restriction, including without limitation the rights to use, copy, modify, merge, publish, distribute, sublicense, and/or sell copies of the Software, and to permit persons to whom the Software is furnished to do so, subject to the following conditions:</p> <p>The above copyright notice including the dates of first publication and either this permission notice or a reference to http://oss.sgi.com/projects/FreeB/ shall be included in all copies or substantial portions of the Software.</p> <p>THE SOFTWARE IS PROVIDED "AS IS", WITHOUT WARRANTY OF ANY KIND, EXPRESS OR IMPLIED, INCLUDING BUT NOT LIMITED TO THE WARRANTIES OF MERCHANTABILITY, FITNESS FOR A PARTICULAR PURPOSE AND NONINFRINGEMENT. IN NO EVENT SHALL SILICON GRAPHICS, INC. BE LIABLE FOR ANY CLAIM, DAMAGES OR OTHER LIABILITY, WHETHER IN AN ACTION OF CONTRACT, TORT OR OTHERWISE, ARISING FROM, OUT OF OR IN CONNECTION WITH THE SOFTWARE OR THE USE OR OTHER DEALINGS IN THE SOFTWARE.</p> <p>Except as contained in this notice, the name of Silicon Graphics, Inc. shall not be used in advertising or otherwise to promote the sale, use or other dealings in this Software without prior written authorization from Silicon Graphics, Inc.</p>

Numele licenței	Textul licenței
Unicode Terms of Use	<p>Unicode Terms of Use</p> <p>For the general privacy policy governing access to this site, see the Unicode Privacy Policy. For trademark usage, see the Unicode® Consortium Name and Trademark Usage Policy.</p> <p>A. Unicode Copyright.</p> <ol style="list-style-type: none"> 1. Copyright © 1991-2014 Unicode, Inc. All rights reserved. 2. Certain documents and files on this website contain a legend indicating that "Modification is permitted." Any person is hereby authorized, without fee, to modify such documents and files to create derivative works conforming to the Unicode® Standard, subject to Terms and Conditions herein. 3. Any person is hereby authorized, without fee, to view, use, reproduce, and distribute all documents and files solely for informational purposes in the creation of products supporting the Unicode Standard, subject to the Terms and Conditions herein. 4. Further specifications of rights and restrictions pertaining to the use of the particular set of data files known as the "Unicode Character Database" can be found in Exhibit 1. 5. Each version of the Unicode Standard has further specifications of rights and restrictions of use. For the book editions (Unicode 5.0 and earlier), these are found on the back of the title page. The online code charts carry specific restrictions. All other files, including online documentation of the core specification for Unicode 6.0 and later, are covered under these general Terms of Use. 6. No license is granted to "mirror" the Unicode website where a fee is charged for access to the "mirror" site. 7. Modification is not permitted with respect to this document. All copies of this document must be verbatim. <p>B. Restricted Rights Legend.</p> <p>Any technical data or software which is licensed to the United States of America, its agencies and/or instrumentalities under this Agreement is commercial technical data or commercial computer software developed exclusively at private expense as defined in FAR 2.101, or DFARS 252.227-7014 (June 1995), as applicable. For technical data, use, duplication, or disclosure by the Government is subject to restrictions as set forth in DFARS 202.227-7015 Technical Data, Commercial and Items (Nov 1995) and this Agreement. For Software, in accordance with FAR 12-212 or DFARS 227-7202, as applicable, use, duplication or disclosure by the Government is subject to the restrictions set forth in this Agreement.</p> <p>C. Warranties and Disclaimers.</p> <ol style="list-style-type: none"> 1. This publication and/or website may include technical or typographical errors or other inaccuracies. Changes are periodically added to the information herein; these changes will be incorporated in new editions of the publication and/or website. Unicode may make improvements and/or changes in the product(s) and/or program(s) described in this publication and/or website at any time. 2. If this file has been purchased on magnetic or optical media from Unicode, Inc. the sole and exclusive remedy for any claim will be exchange of the defective media within ninety (90) days of original purchase. 3. EXCEPT AS PROVIDED IN SECTION C.2, THIS PUBLICATION AND/OR SOFTWARE IS PROVIDED "AS IS" WITHOUT WARRANTY OF ANY KIND EITHER EXPRESS, IMPLIED, OR STATUTORY, INCLUDING, BUT NOT LIMITED TO, ANY WARRANTIES OF MERCHANTABILITY, FITNESS FOR A PARTICULAR PURPOSE, OR NON-INFRINGEMENT. UNICODE AND ITS LICENSORS ASSUME NO RESPONSIBILITY FOR ERRORS OR OMISSIONS IN THIS PUBLICATION AND/OR SOFTWARE OR OTHER DOCUMENTS WHICH ARE REFERENCED BY OR LINKED TO THIS PUBLICATION OR THE UNICODE WEBSITE. <p>D. Waiver of Damages.</p> <p>In no event shall Unicode or its licensors be liable for any special, incidental, indirect or consequential damages of any kind, or any damages whatsoever, whether or not Unicode was advised of the possibility of the damage, including, without limitation, those resulting from the following: loss of use, data or profits, in connection with the use, modification or distribution of this information or its derivatives.</p> <p>E. Trademarks & Logos.</p> <ol style="list-style-type: none"> 1. The Unicode Word Mark and the Unicode Logo are trademarks of Unicode, Inc. "The Unicode Consortium" and "Unicode, Inc." are trade names of Unicode, Inc. Use of the information and materials found on this website indicates your acknowledgement of Unicode, Inc.'s exclusive worldwide rights in the Unicode Word Mark, the Unicode Logo, and the Unicode trade names. 2. The Unicode Consortium Name and Trademark Usage Policy ("Trademark Policy") are incorporated herein by reference and you agree to abide by the provisions of the Trademark Policy, which may be changed from time to time in the sole discretion of Unicode, Inc. 3. All third party trademarks referenced herein are the property of their respective owners. <p>F. Miscellaneous.</p> <ol style="list-style-type: none"> 1. Jurisdiction and Venue. This server is operated from a location in the State of California, United States of America. Unicode makes no representation that the materials are appropriate for use in other locations. If you access this server from other locations, you are responsible for compliance with local laws. This Agreement, all use of this site and any claims and damages resulting from use of this site are governed solely by the laws of the State of California without regard to any principles which would apply the laws of a different jurisdiction. The user agrees that any disputes regarding this site shall be resolved solely in the courts located in Santa Clara County, California. The user agrees said courts have personal jurisdiction and agree to waive any right to transfer the dispute to any other forum. 2. Modification by Unicode. Unicode shall have the right to modify this Agreement at any time by posting it to this site. The user may not assign any part of this Agreement without Unicode's prior written consent. 3. Taxes. The user agrees to pay any taxes arising from access to this website or use of the information herein, except for those based on Unicode's net income. 4. Severability. If any provision of this Agreement is declared invalid or unenforceable, the remaining provisions of this Agreement shall remain in effect. 5. Entire Agreement. This Agreement constitutes the entire agreement between the parties.

Numele licenței	Textul licenței
libpng License	<p>Libpng License</p> <p>This copy of the libpng notices is provided for your convenience. In case of any discrepancy between this copy and the notices in the file png.h that is included in the libpng distribution, the latter shall prevail.</p> <p>COPYRIGHT NOTICE, DISCLAIMER, and LICENSE:</p> <p>If you modify libpng you may insert additional notices immediately following this sentence. libpng versions 1.0.7, July 1, 2000, through 1.0.13, April 15, 2002, are Copyright (c) 2000-2002 Glenn Randers-Pehrson and are distributed according to the same disclaimer and license as libpng-1.0.6 with the following individuals added to the list of Contributing Authors:</p> <p>Simon-Pierre Cadieux, Eric S. Raymond, Gilles Vollant</p> <p>and with the following additions to the disclaimer:</p> <p>There is no warranty against interference with your enjoyment of the library or against infringement. There is no warranty that our efforts or the library will fulfill any of your particular purposes or needs. This library is provided with all faults, and the entire risk of satisfactory quality, performance, accuracy, and effort is with the user.</p> <p>libpng versions 0.97, January 1998, through 1.0.6, March 20, 2000, are Copyright (c) 1998, 1999 Glenn Randers-Pehrson, and are distributed according to the same disclaimer and license as libpng-0.96, with the following individuals added to the list of Contributing Authors:</p> <p>Tom Lane, Glenn Randers-Pehrson, Willem van Schaik.</p> <p>libpng versions 0.89, June 1996, through 0.96, May 1997, are Copyright (c) 1996, 1997 Andreas Dilger Distributed according to the same disclaimer and license as libpng-0.88, with the following individuals added to the list of Contributing Authors:</p> <p>John Bowler, Kevin Bracey, Sam Bushell, Magnus Holmgren, Greg Roelofs, Tom Tanner.</p> <p>libpng versions 0.5, May 1995, through 0.88, January 1996, are Copyright (c) 1995, 1996 Guy Eric Schalnat, Group 42, Inc. For the purposes of this copyright and license, "Contributing Authors" is defined as the following set of individuals:</p> <p>Andreas Dilger, Dave Martindale, Guy Eric Schalnat, Paul Schmidt, Tim Wegner.</p> <p>The PNG Reference Library is supplied "AS IS". The Contributing Authors and Group 42, Inc. disclaim all warranties, expressed or implied, including, without limitation, the warranties of merchantability and of fitness for any purpose. The Contributing Authors and Group 42, Inc. assume no liability for direct, indirect, incidental, special, exemplary, or consequential damages, which may result from the use of the PNG Reference Library, even if advised of the possibility of such damage. Permission is hereby granted to use, copy, modify, and distribute this source code, or portions hereof, for any purpose, without fee, subject to the following restrictions:</p> <ol style="list-style-type: none"> 1. The origin of this source code must not be misrepresented. 2. Altered versions must be plainly marked as such and must not be misrepresented as being the original source. 3. This Copyright notice may not be removed or altered from any source or altered source distribution. <p>The Contributing Authors and Group 42, Inc. specifically permit, without fee, and encourage the use of this source code as a component to supporting the PNG file format in commercial products. If you use this source code in a product, acknowledgment is not required but would be appreciated. A "png_get_copyright" function is available, for convenient use in "about" boxes and the like:</p> <pre>printf("%s",png_get_copyright(NULL));</pre> <p>Also, the PNG logo (in PNG format, of course) is supplied in the files "pngbar.png" and "pngbar.jpg (88x31) and "pngnow.png" (98x31).</p> <p>Libpng is OSI Certified Open Source Software. OSI Certified Open Source is a certification mark of the Open Source Initiative.</p> <p>Glenn Randers-Pehrson randeg@alum.rpi.edu April 15, 2002</p>
zlib License	<p>The zlib/libpng License</p> <p>Copyright (c) [year] [copyright holders]</p> <p>This software is provided 'as-is', without any express or implied warranty. In no event will the authors be held liable for any damages arising from the use of this software.</p> <p>Permission is granted to anyone to use this software for any purpose, including commercial applications, and to alter it and redistribute it freely, subject to the following restrictions:</p> <ol style="list-style-type: none"> 1. The origin of this software must not be misrepresented; you must not claim that you wrote the original software. If you use this software in a product, an acknowledgment in the product documentation would be appreciated but is not required. 2. Altered source versions must be plainly marked as such, and must not be misrepresented as being the original software. 3. This notice may not be removed or altered from any source distribution.

15.5.9. Tabel cu locația scaunelor auto pentru copii care utilizează centurile de siguranță ale mașinii

Acest tabel oferă recomandări privind scaunele pentru copii și locațiile adecvate, în funcție de greutatea copilului.

 **Notă**

Citiți întotdeauna secțiunea din manualul de utilizare referitoare la instalarea unui scaun pentru copii înainte de a instala unul în mașină.

Greutate	Scaun față (cu airbag dezactivat, numai scaune pentru copii cu orientare spre spatele mașinii) ^[1]	Scaun față (cu airbag activat, numai scaune pentru copii cu orientare spre fața mașinii) ^[1]	Scaunul spate periferic	Scaunul spate central
Grupa 0 max 10 kg	U ^[2]	X	U	U
Grupa 0+ max 13 kg	U ^[2]	X	U	U
Grupa 1 9-18 kg	L	UF ^[2] ^[3]	U ^[3] , L	U ^[3]
Grupa 2 15 - 25 kg	L	UF ^[2]	U, B, L	U
Grupa 3 22 - 36 kg	X	UF ^[2]	U, B	U

U: adecvat pentru scaune pentru copii din categoria scaunelor universale aprobate pentru utilizare în această grupă de greutate.
UF: adecvat pentru scaune pentru copii din categoria scaunelor aprobate ca universale, cu orientare spre fața mașinii.
L: adecvat pentru anumite scaune pentru copii. Aceste scaune pentru copii pot fi din categoriile vehicule specific, vehicule cu restricții sau semiuniversale.
B: scaun pentru copii integrat, aprobat pentru această grupă de greutate.
X: scaunul nu este adecvat pentru copii din această grupă de greutate.

 **Avertizare**

Nu utilizați niciodată un scaun pentru copii cu orientare spre spatele mașinii pe scaunul pasagerului dacă airbagul pasagerului este activat.

^[1] Extensia pernei scaunului trebuie să fie întotdeauna retrasă pentru instalarea scaunelor pentru copii.

^[2] Reglați spătarul într-o poziție mai verticală.

^[3] Pentru copiii din această grupă de greutate, Volvo recomandă un scaun pentru copii cu orientare spre spatele mașinii.

15.5.10. Tabel pentru locația scaunelor auto i-Size pentru copii

Tabelul oferă recomandări privind scaunele auto i-Size pentru copii și locațiile adecvate, în funcție de greutatea copilului.

Scaunul auto pentru copii trebuie omologat conform UN Reg R129.

i Notă

Citiți întotdeauna secțiunea din manualul de utilizare referitoare la instalarea unui scaun pentru copii înainte de a instala unul în mașină.

Tip de scaun auto pentru copii	Scaunul față (cu airbagul dezactivat, numai scaune auto pentru copii orientate spre spatele mașinii)	Scaunul față (cu airbagul activat, numai scaune auto pentru copii orientate spre fața mașinii)	Scaunul spate, scaunul exterior	Scaunul spate central
Scaune i-Size pentru copii	X	X	i-U ^[1]	X

i-U: adecvat pentru scaunul auto i-Size din categoria universală, pentru copii, cu orientare către fața și către spatele mașinii.
X: Inadecvat pentru scaunele auto pentru copii omologate ca universale.

^[1] Pe durata călătoriilor, Volvo recomandă așezarea copiilor în scaune auto pentru copii orientate către spatele mașinii până la vârste cât mai mari posibil, cel puțin până la 4 ani.

15.5.11. Tabel pentru locația scaunelor ISOFIX pentru copii

Tabelul oferă recomandări privind scaunele ISOFIX pentru copii și locațiile adecvate, în funcție de greutatea copilului.

Scaunul pentru copii trebuie omologat conform UN Reg R44, iar modelul vehiculului trebuie inclus în lista de vehicule furnizată de producător.

i Notă

Citiți întotdeauna secțiunea din Manualul proprietarului referitoare la instalarea scaunului pentru copii, înainte de a instala un scaun pentru copii în vehicul.

Greutate	Clasa de mărime ^[1]	Tip de scaun pentru copii	Scaun față (cu airbag dezactivat, numai scaune pentru copii cu orientare spre spatele mașinii) ^{[2][3]}	Scaun față (cu airbag activat, numai scaune pentru copii cu orientare spre fața mașinii) ^{[2][3]}	Scaunul spate periferic	Scaunul spate central
Grupa 0 max 10 kg	E	Scoică cu orientare spre spatele mașinii	IL ^[2] , X ^[4]	X	IL	X
Grupa 0+ max 13 kg	E	Scoică cu orientare spre spatele mașinii	IL ^{[2][5]} , X ^[4]	X	IL	X
	C	Scaun pentru copii cu orientare spre spatele mașinii				
	D	Scaun pentru copii cu orientare spre spatele mașinii				

Greutate	Clasa de mărime ^[1]	Tip de scaun pentru copii	Scaun față (cu airbag dezactivat, numai scaune pentru copii cu orientare spre spatele mașinii) ^{[2] [3]}	Scaun față (cu airbag activat, numai scaune pentru copii cu orientare spre fața mașinii) ^{[2] [3]}	Scaunul spate periferic	Scaunul spate central
Grupa 19-18 kg	A	Scaun pentru copii cu orientare spre fața mașinii	X	IL ^{[2] [5] [6]} , X ^[4]	IL ^[6] , IUF ^[6]	X
	B	Scaun pentru copii cu orientare spre fața mașinii				
	B1	Scaun pentru copii cu orientare spre fața mașinii				
	C	Scaun pentru copii cu orientare spre spatele mașinii	IL ^{[2] [5]} , X ^[4]	X	IL	X
	D	Scaun pentru copii cu orientare spre spatele mașinii				
Grupa 2/3 15-36 kg	-	Scaun pentru copii cu orientare spre fața mașinii	X	IL	IL	X

IL: potrivit pentru anumite scaune ISOFIX pentru copii. Aceste scaune pentru copii sunt cele din categoriile de vehicule specifice, restricționate sau semiuniversale.
IUF:: adecvat pentru scaune ISOFIX pentru copii cu orientare spre fața mașinii din categoria scaunelor universale aprobate pentru această grupă de greutate.
X: nu este potrivit pentru scaunele ISOFIX pentru copii.

Avertizare

Nu utilizați niciodată un scaun pentru copii cu orientare spre spatele mașinii pe scaunul pasagerului dacă airbagul pasagerului este activat.

Notă

Dacă un scaun pentru copii i-Size/ISOFIX nu are o clasificare a dimensiunilor, modelul mașinii trebuie inclus în lista vehiculelor pentru scaunul pentru copii.

Notă

Volvo recomandă să contactați un dealer Volvo autorizat pentru informații despre scaunele pentru copii i-Size/ISOFIX pe care le recomandă Volvo.

- [1] Pentru scaunele pentru copii cu sistem de fixare ISOFIX există o clasificare pe mărimi pentru a ajuta utilizatorii să aleagă tipul potrivit de scaun pentru copii. Clasa de mărime poate fi vizualizată pe eticheta scaunului pentru copii.
- [2] Funcționează pentru montarea de scaune ISOFIX pentru copii, cu aprobare ca semi-universale (IL), dacă mașina este echipată cu accesoriu de consolă ISOFIX (gama de accesorii variază în funcție de piață). Aici nu există puncte de montare superioare pentru scaune pentru copii.
- [3] Extensia pernei scaunului trebuie să fie întotdeauna retrasă pentru instalarea scaunelor pentru copii.
- [4] Valabil doar dacă mașina nu este echipată cu suport ISOFIX.
- [5] Reglați spătarul astfel încât tetiera să nu intre în contact cu scaunul pentru copii.

Conținutul acestui manual reprezintă starea manualului de utilizare la momentul tipării și poate să nu fie valabil în totalitate la un moment ulterior. Pentru informații suplimentare, consultați pe prima pagină notele complete privind precizările legale.

[6] Pentru copiii din această grupă de greutate, Volvo recomandă un scaun pentru copii cu orientare spre spatele mașinii.

15.6. Etichetele

Mașina are o serie de etichete care furnizează informații despre aceasta și despre utilizarea ei, cum ar fi specificații și avertismente.

Etichetă de avertizare

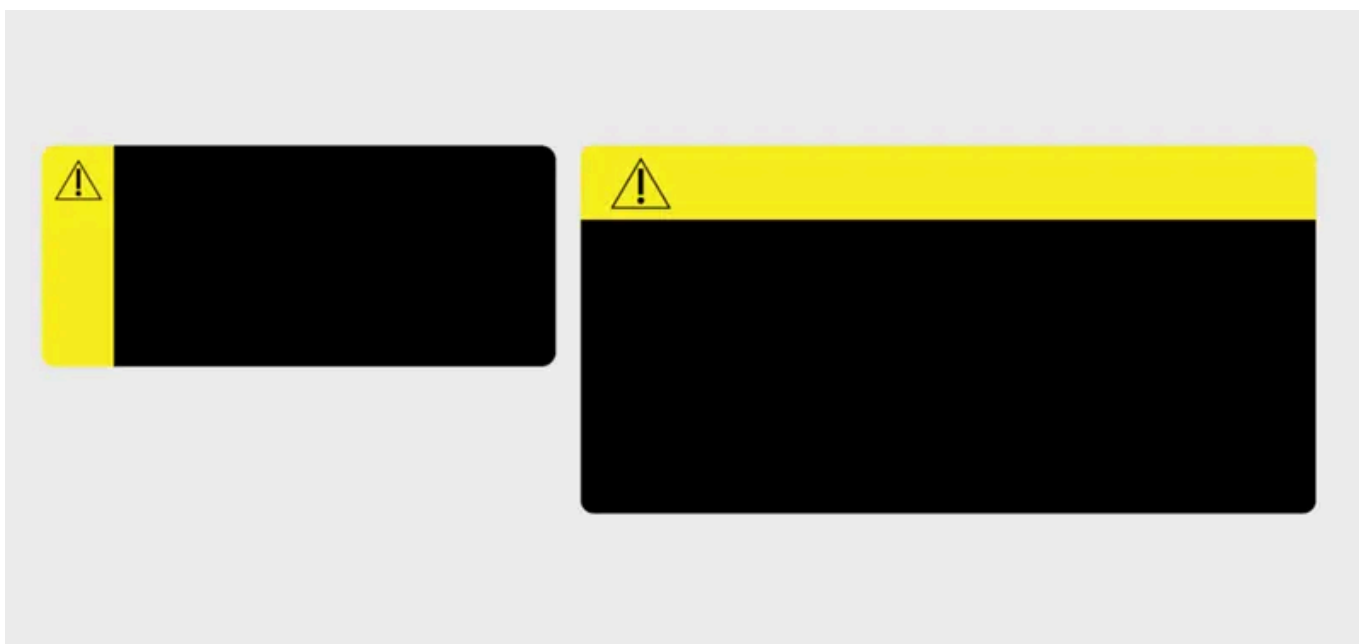

Panou de semnalizare galben cu simbol de avertizare.

Indică o situație potențial periculoasă care, dacă nu este evitată, poate duce la deces sau accident grav.

Etichetă de notificare



Simbol de notificare în panoul de semnalizare.

Indică o situație periculoasă care, dacă nu este evitată, poate duce la daune minore sau moderate asupra proprietății.

Etichetă cu informații



Etichetă fără panou de semnalizare.

Indică informații importante, dar fără risc de accidentare sau deteriorare a proprietății.

 **Notă**

Etichetele descrise

Etichetele descrise în acest manual sunt reprezentări generice ale celor amplasate în mașină. Manualul conține doar amplasarea acestora și tipurile de informații pe care etichetele le transmit. Pentru informații specifice despre mașină, găsiți eticheta aferentă.