

EX30 Cross Country 2026 (25w17) Användarmanual

Version 2026-03-16

Friskrivning

På grund av vår mjukvaruprodukts dynamiska karaktär innehåller den här pdf-filen den mest uppdaterade versionen av användarmanualen vid tidpunkten för tryckningen. Då vi ständigt uppdaterar och förbättrar produkten kan det hända att vissa delar av innehållet inte återspeglar den mest aktuella informationen vid en framtida tidpunkt. Vi rekommenderar därför starkt att du använder den digitala användarmanualappen i bilens centerdisplay för att få den mest korrekta och uppdaterade informationen. Du kan också få information i Volvo Cars mobilapp.

Observera att vi inte kan garantera att informationen är giltig i framtiden om du väljer att skriva ut manualen, eftersom uppdateringar kan ha gjorts sedan utskriften. För att säkerställa högsta säkerhetsnivå och en optimal användning av produkten rekommenderar vi starkt att du utgår från den digitala användarmanualen, som du enkelt har åtkomst till via bilens centerdisplay.

Denna utskrivbara version är generisk och motsvarar inte din bil. Om det finns skillnader mellan denna utskrivbara manual och den manual du ser i din bils centerdisplay har den senare företräde.

Innehåll

1. Konsumentinformation
 - 1.1 Om användarmanualen
 - 1.1.1 Läs användarmanualen
 - 1.2 Kundsupport och kontaktinformation
 - 1.3 Förarens ansvar
 - 1.4 Modifieringar, reparationer och installation av tillbehör
 - 1.5 Hitta bilens identifikationsnummer
 - 1.6 Godkännande av villkor och datainsamling
 - 1.7 Hantera inspelade och insamlade data
 - 1.8 Om anslutna tjänster och policy för återgivningsrätt
 - 1.9 Byte av ägare till bilen
 - 1.10 Återställa användardata
 - 1.11 Rekommendationer vid byte av region
2. Användarkonton, profiler och tjänster
 - 2.1 Ställa in bilen för första gången
 - 2.2 Volvo ID
 - 2.2.1 Skapa ett Volvo ID
 - 2.3 Volvo Cars-appen
 - 2.4 Börja använda tjänster från Google
 - 2.5 Anpassning och inställningar
 - 2.6 Profiler för bilanvändare
 - 2.6.1 Växling av profiler
 - 2.6.2 Lägga till en profil
 - 2.6.3 Ta bort en profil
 - 2.6.4 Tilldela en nyckel till en profil
 - 2.6.5 Hantera nycklar som tilldelats till profiler
 - 2.6.6 Begränsa åtkomst till en profil
 - 2.6.7 Lägga till ett konto i en profil
 - 2.7 Volvo Assistance
 - 2.7.1 Ringa Volvo Assistance för vägassistans

Innehållet i denna manual representerar användarmanualens status vid tidpunkten för tryckning. Det är kanske inte helt giltigt vid framtida tidpunkter. För mer information se första sidan för den fullständiga friskrivningsklausulen.

- 2.8 Hjälp vid en nödsituation
 - 2.8.1 Ringa nödsamtal med SOS-knappen
- 3. Display, mjukvara och telefon
 - 3.1 Display
 - 3.1.1 Displayens huvudområde
 - 3.1.1.1 Displayvyer
 - 3.1.1.2 Symboler för status på displayen
 - 3.1.1.3 Tangentbord
 - 3.1.1.3.1 Ändra tangentbordsspråk
 - 3.1.1.3.2 Lägga till och ta bort språk för tangentbord
 - 3.1.2 Område för förarinformation i displayen
 - 3.1.2.1 Varnings- och informationssymboler
 - 3.1.2.2 Batterimätare
 - 3.1.3 Systeminställningar
 - 3.1.3.1 Ändra datum och tid
 - 3.1.3.2 Ändra systemspråk
 - 3.1.3.3 Ändra systemenheter
 - 3.1.4 Återstart av displayen
 - 3.2 Telefon
 - 3.2.1 Ansluta din telefon till bilen
 - 3.2.2 Använda telefonen i bilen
 - 3.2.3 Växla mellan parkopplade telefoner
 - 3.2.4 Apple CarPlay
 - 3.2.4.1 Ansluta din iPhone till Apple CarPlay
 - 3.2.5 Android Auto™
 - 3.3 Ljud och media
 - 3.3.1 Radio
 - 3.3.1.1 Lägga till radiofavoriter
 - 3.3.1.2 Länka DAB- och FM-stationer
 - 3.3.2 Ljudinställningar
 - 3.3.3 Mediaspelare
 - 3.4 Bilappar
 - 3.4.1 Ladda ner appar
 - 3.4.2 Avinstallera appar
 - 3.5 Anslutning och mjukvara
 - 3.5.1 Internetanslutning
 - 3.5.1.1 Ansluta till internet via Wi-Fi
 - 3.5.2 Over-the-air-uppdateringar
 - 3.6 Röststyrning
 - 3.6.1 Använda röststyrning
- 4. Invändig komfort och klimat
 - 4.1 Bilens interiör
 - 4.1.1 Använda den trådlösa laddaren
 - 4.1.2 USB-portar
 - 4.1.3 12 V-uttag
 - 4.1.4 Solskydd
 - 4.2 Komfort
 - 4.2.1 Aktivera uppfräschningsläget
 - 4.2.2 Aktivera avslappningsläget
 - 4.3 Klimat
 - 4.3.1 Klimatreglage
 - 4.3.1.1 Aktivera eluppvärmt säte

- 4.3.1.2 Aktivera eluppvärmd ratt
 - 4.3.2 Klimatinställningar
 - 4.3.3 Temperatur och A/C
 - 4.3.3.1 Slå på luftkonditionering
 - 4.3.3.2 Ställa in temperaturen
 - 4.3.3.3 Synkronisera temperatur
 - 4.3.3.4 Aktivering av ekoklimat
 - 4.3.4 Luftfördelning och klimatlägen
 - 4.3.4.1 Justera luftventiler
 - 4.3.4.2 Aktivera automatiskt klimatläge
 - 4.3.4.3 Aktivera manuellt klimatläge
 - 4.3.5 Is, kondens och avfrostning
 - 4.3.5.1 Aktivera max avfrostning
 - 4.3.5.2 Aktivera uppvärmning av bakrutan och sidospeglarna
 - 4.3.6 Kupéklimat vid parkering
 - 4.3.6.1 Ställ in timern för förkonditionering
 - 4.3.6.2 Aktivering av parkeringskomfort
 - 4.3.7 Luftkvalitet
 - 4.3.7.1 Indikering av luftkvalitet
 - 4.3.7.2 Aktivera luftåtercirkulation
 - 4.3.8 Klimatsystem
 - 4.3.8.1 Klimatzoner
 - 4.3.8.2 Upplevd och faktisk temperatur
 - 4.3.8.3 Klimatsensorer
 - 4.3.8.4 Värmare
 - 4.4 Fönster och glasrutor
 - 4.4.1 Höja och sänka rutor
 - 4.4.1.1 Låsa bakrutorna
 - 4.4.2 Klämskydd
 - 4.4.3 Återställning av fönster
 - 4.5 Säten
 - 4.5.1 Framsäten
 - 4.5.1.1 Ställa in framsätena
 - 4.5.2 Baksäten
 - 4.5.2.1 Ställa in nackstöden för baksätet
 - 4.5.2.2 Ta bort nackstöden i baksätet
 - 4.5.2.3 Fälla ner baksätena
 - 4.6 Kupébelysning
 - 4.6.1 Justera läslamporna
 - 4.6.2 Ställa in interiörbelysning
 - 4.6.3 Justera stämningsbelysningen
- ## 5. Säkerhet
- 5.1 Kollisionsdetektering
 - 5.2 Korrekt sittställning
 - 5.3 Säkerhetsbälten
 - 5.3.1 Ta på och justera säkerhetsbälten
 - 5.3.2 Bältespåminnelse
 - 5.4 Krockkuddar
 - 5.4.1 Utlösning av krockkuddar
 - 5.4.2 Främre krockkuddar
 - 5.4.2.1 Avaktivera och aktivera främre passagerarkrockkudden
 - 5.4.3 Sidokrockkuddar

- 5.4.4 Krockgardiner
- 5.4.5 Underhåll och service av krockkuddar
- 5.4.6 Krockkuddesdekaler
- 5.5 Barnsäkerhet
 - 5.5.1 Barnskydd
 - 5.5.1.1 Montera barnskydd
 - 5.5.1.1.1 Montera barnskydd på baksätets ytterplatser
 - 5.5.1.1.2 Montera barnskydd på baksätets mittplats
 - 5.5.1.1.3 Montera barnskydd på främre passagerarsätet
 - 5.5.1.2 Förankringspunkter för barnskydd
 - 5.5.1.2.1 ISOFIX-förankringspunkter
 - 5.5.1.2.2 Förankringspunkter för övre fästanordningar
 - 5.5.1.2.3 Förankringspunkter för nedre fästanordningar
 - 5.5.1.3 Rekommenderade barnskydd
 - 5.5.1.4 Översiktstabell över lämpliga placeringar av barnskydd
- 6. Åtkomst och trygghet
 - 6.1 Nycklar
 - 6.1.1 Nyckelbricka
 - 6.1.1.1 Byta ut key tagens batteri
 - 6.1.2 Nyckelkort
 - 6.1.3 Digital Key
 - 6.1.3.1 Skapa en digital nyckel
 - 6.1.3.2 Radera en digital nyckel
 - 6.1.4 Platser för avläsning av nycklar
 - 6.2 Öppna och stänga
 - 6.2.1 Öppna huven
 - 6.2.2 Stänga huven
 - 6.2.3 Tillgång till bagageutrymmet
 - 6.2.3.1 Justering av bakluckans öppningshöjd
 - 6.3 Låsa och låsa upp
 - 6.3.1 Aktivera barnlås
 - 6.3.2 Inställningar för låsning och upplåsning
 - 6.3.2.1 Justera inställningar för låsning och upplåsning
 - 6.3.3 Lås som inte reagerar
 - 6.4 Stöldskydd
 - 6.4.1 Larm
 - 6.4.1.1 Minska larmnivån
- 7. Ladda bilen
 - 7.1 Typer av laddning
 - 7.1.1 Laddkablar
 - 7.2 Laddningsvy och inställningar
 - 7.2.1 Ställa in en målnivå för batteriladdning
 - 7.2.2 Ställa in gränsen för strömstyrka vid laddning
 - 7.2.3 Lägga till och hantera laddningsscheman
 - 7.3 Start och stopp av laddning
 - 7.3.1 Starta AC-laddning
 - 7.3.2 Starta DC-laddning
 - 7.3.3 Stoppa AC-laddning
 - 7.3.4 Stoppa DC-laddning
 - 7.3.5 Låsa upp laddkabeln
 - 7.3.5.1 Frigöra laddkabeln manuellt
 - 7.4 Laddtid och laddstatus

- 7.4.1 Laddtider
- 7.4.2 Laddstatus
 - 7.4.2.1 Laddstatus i laddporten
 - 7.4.2.2 Laddstatus i displayen
- 8. Körning
 - 8.1 En typisk körcykel
 - 8.2 Appen Trips
 - 8.3 Starta bilen
 - 8.3.1 Startkontroller
 - 8.3.2 Alkolås
 - 8.4 Stänga av bilen
 - 8.5 Köregenskaper
 - 8.5.1 Körlägen
 - 8.5.1.1 Välja körläge
 - 8.5.2 One Pedal Drive
 - 8.5.2.1 Justera One Pedal Drive
 - 8.5.3 Aktivera automatisk krypkörning
 - 8.5.4 Aktivera hill descent
 - 8.5.5 Stabilitetskontroll
 - 8.5.5.1 Avaktivera elektronisk stabilitetskontroll
 - 8.5.6 Fjädring
 - 8.6 Räckvidd
 - 8.6.1 Färdinformation
 - 8.6.1.1 Nollställa trippmätare
 - 8.7 Styrning
 - 8.7.1 Ratt
 - 8.7.1.1 Rattreglage
 - 8.7.1.1.1 Tilldela en funktion till en anpassningsbar knapp
 - 8.7.1.2 Justera rattens position
 - 8.7.2 Justering av styrkänslan
 - 8.8 Bromsar
 - 8.8.1 Färdbroms
 - 8.8.2 Parkeringsbroms
 - 8.8.2.1 Aktivera parkeringsbromsen
 - 8.8.3 Automatisk broms vid stillastående
 - 8.8.4 Inbromsning efter kollision
 - 8.9 Välja växel
- 9. Sikt, speglar och exteriör belysning
 - 9.1 Exteriör belysning
 - 9.1.1 Belysning under körning
 - 9.1.1.1 Välja ett primärt ljusläge
 - 9.1.1.2 Helljus
 - 9.1.1.2.1 Använda helljuset
 - 9.1.1.3 Använda blinker
 - 9.1.1.4 Aktivera bakre dimljus
 - 9.1.1.5 Justering av strålkastarnas höjd
 - 9.1.1.6 Varningsblikker
 - 9.1.1.6.1 Aktivering av varningsblikker
 - 9.1.2 Yttre välkomst- och avskedsbelysning.
 - 9.1.2.1 Använda trygghetsbelysningen
 - 9.1.2.2 Aktivera välkomstbelysning
 - 9.2 Backspeglar

- 9.2.1 Justering av sidospelar
- 9.3 Torkare och spolare
 - 9.3.1 Styra främre torkare
 - 9.3.2 Styra bakre torkare
 - 9.3.3 Aktivera vindrutespolare
- 10. Förarstöd och navigering
 - 10.1 Navigering
 - 10.1.1 Hitta och välja en destination för navigering
 - 10.2 Detektering av omgivning och trafik
 - 10.2.1 Placering av kameror, sensorer och radar
 - 10.2.2 Kameradetektering och begränsningar
 - 10.2.3 Radardetektering och begränsningar
 - 10.2.4 Parkeringssensordetektering och begränsningar
 - 10.3 Säkerhetsingripanden och varningar
 - 10.3.1 Varningar och ingripanden vid kollisioner
 - 10.3.1.1 Justera känsligheten för främre kollisionsvarningar
 - 10.3.1.2 Aktivera och avaktivera varningar för kollision bakifrån
 - 10.3.2 Ingripanden och varningar vid backning
 - 10.3.2.1 Varningar för korsande trafik bakom bilen
 - 10.3.2.1.1 Avaktivering av Rear Cross Traffic Alert
 - 10.3.2.2 Avaktivera automatisk broms vid backning
 - 10.3.3 Körfältsassistans
 - 10.3.3.1 Avaktivering av körfältsassistans
 - 10.3.3.2 Inaktivera varningar för avvikelse från körfält
 - 10.3.4 Blind Spot Information
 - 10.3.4.1 Aktivering av varning för döda vinkeln
 - 10.3.5 Varningar för öppen dörr
 - 10.3.5.1 Aktivering av varningar vid dörröppning
 - 10.3.6 Driver alert
 - 10.3.6.1 Avaktivera Driver Alert
 - 10.4 Assisterad körning
 - 10.4.1 Trafikskyltar och reaktion på fortkörning
 - 10.4.1.1 Fartbegränsare
 - 10.4.1.1.1 Aktivering av fartbegränsaren
 - 10.4.1.1.2 Avaktivering av fartbegränsaren
 - 10.4.1.1.3 Justering av fartbegränsarens värde
 - 10.4.1.1.4 Aktivering av fartbegränsaren i inställningarna
 - 10.4.1.2 Varningar för hastighetsbegränsning
 - 10.4.1.2.1 Avaktivering av varningar för hastighetsbegränsning
 - 10.4.1.3 Avaktivering av ljudvarningar för ändrade hastighetsbegränsningar
 - 10.4.1.4 Trafikskyltsinformation
 - 10.4.2 Pilot Assist
 - 10.4.2.1 Kommunikation och status för Pilot Assist
 - 10.4.2.2 Aktivering av Pilot Assist
 - 10.4.2.3 Avaktivering av Pilot Assist
 - 10.4.2.4 Justering av målhastigheten för Pilot Assist
 - 10.4.2.5 Aktivera och avaktivera styrassistans under körning
 - 10.4.2.6 Byta fil med Pilot Assist
 - 10.4.2.7 Aktivera Pilot Assist i inställningar
 - 10.4.2.8 Justera inställningarna för Pilot Assist
 - 10.4.2.9 Villkor och begränsningar för Pilot Assist
 - 10.5 Assisterad parkering

- 10.5.1 Parkeringsvy
- 10.5.2 Park Pilot Assist
 - 10.5.2.1 Parkera med hjälp av Park Pilot Assist
 - 10.5.2.2 Lämna en parkeringsplats med hjälp av Park Pilot Assist
- 11. Scenarier och körrekommendationer
 - 11.1 Kalla förhållanden
 - 11.1.1 Rekommendationer för vinterkörning
 - 11.2 Rekommendationer vid körning i vatten
 - 11.3 Förberedelser inför en långresa
 - 11.4 Långtidsparkering
- 12. Förvaring, last och bogsering
 - 12.1 Förvaringsutrymmen i kupén
 - 12.1.1 Handskfack
 - 12.1.1.1 Låsa handskfacket
 - 12.2 Bagageutrymme och förvaring
 - 12.2.1 Hatthylla
 - 12.2.1.1 Ta bort hatthyllan
 - 12.2.2 Borttagning av lastluckan
 - 12.2.3 Förvaring av last i bagageutrymmet
 - 12.2.3.1 Åtkomst till lastutrymmet
 - 12.3 Förvaring under huven
 - 12.4 Köra med släpvagn
 - 12.5 Rekommendationer vid lastning
- 13. Vård och underhåll
 - 13.1 Bilstatus
 - 13.1.1 Batteriets status och hälsa
 - 13.2 Rengöring och skötsel utvändigt
 - 13.2.1 Handtvätta bilens exteriör
 - 13.2.2 Tvätta bilen i en automatisk biltvätt
 - 13.2.2.1 Aktivera biltvättläge
 - 13.2.3 Polering och vaxning
 - 13.2.4 Bättring av lackskador
 - 13.2.4.1 Hitta lackens kulörkod
 - 13.2.5 Skador på vindrutan
 - 13.2.6 Fylla på spolärvätska
 - 13.2.7 Rengöra torkarna
 - 13.2.8 Byta torkarblad på framrutetorkarna
 - 13.2.9 Byta torkarbladet på bakrutetorkaren
 - 13.2.10 Slå på torkarnas serviceposition
 - 13.2.11 Korrosionsskydd
 - 13.3 Rengöring och skötsel invändigt
 - 13.3.1 Rengöra tyger och textilier
 - 13.3.2 Rengöra glas och glansiga ytor
 - 13.3.2.1 Aktivera rengöringsläget för displayen
 - 13.3.3 Rengöring av invändiga plast- och metalldelar
 - 13.3.4 Rengöra mattor
 - 13.4 Hjul och däck
 - 13.4.1 Hjul och däck – rekommendationer
 - 13.4.1.1 Däck och hjulförvaring
 - 13.4.1.2 Däckekonomi
 - 13.4.2 Beteckningar på däcksidan

- 13.4.2.1 Slitagevarnare
 - 13.4.3 Byta hjul
 - 13.4.3.1 Reservhjul
 - 13.4.3.2 Vinterdäck
 - 13.4.3.3 Användning av snökedjor
 - 13.4.4 Punktering
 - 13.4.4.1 Provisorisk däcktätning
 - 13.4.4.1.1 Använda den tillfälliga däcktätningssatsen
 - 13.4.4.1.2 Pumpa upp ett däck med kompressor
 - 13.4.5 Däcktryck
 - 13.4.5.1 Däcktrycksövervakning
 - 13.4.5.1.1 Begränsningar för däcktrycksövervakning
 - 13.4.5.2 Justera däcktryck
 - 13.5 Bilens elsystem och batterier
 - 13.5.1 Högvoltsbatteriet
 - 13.5.1.1 Hantering av batteriets hälsa och prestanda
 - 13.5.1.2 Drivlinans kylsystem
 - 13.5.2 12 V-batteriet
 - 13.5.2.1 Batterietiketter
 - 13.5.3 Batteriåtervinning
 - 13.5.4 Säkringar
 - 13.6 Verktyg och utrustning
 - 13.6.1 Använda en varningstriangel
 - 13.6.2 Fästa bogseröglan
 - 13.7 Lyfta bilen
 - 13.8 Service och reparationer
 - 13.8.1 Boka service eller reparationer
 - 13.8.2 Diagnosuttag
14. Icke körbar bil och bärgning
- 14.1 Skadad bil
 - 14.2 Driftstörning
 - 14.3 Bilen saknar elförsörjning eller reagerar inte
 - 14.4 Bärgning
 - 14.5 Säkerhetsläge
 - 14.6 Att få bilen bogserad
 - 14.6.1 Aktivera bogseringsläget
15. Specifikationer
- 15.1 Bilens allmänna egenskaper
 - 15.1.1 Bilens mått
 - 15.1.2 Vikter
 - 15.1.3 Specifikationer och kapacitet för bogsering
 - 15.1.4 Specifikationer för dragkrok
 - 15.1.5 Typbeteckningar
 - 15.2 Specifikationer för drivlina
 - 15.2.1 Elmotorspecifikationer
 - 15.2.2 Prestanda
 - 15.2.3 Bilens certifierade värden för räckvidd och elförbrukning
 - 15.2.4 Specifikationer för laddkablar
 - 15.2.5 Laddningsportetiketter och identifierare
 - 15.3 Hjul och däck – specifikationer
 - 15.3.1 Godkända däcktryck
 - 15.3.2 Godkända hjul- och däckdimensioner

- 15.3.3 Lägsta tillåtna lastindex och hastighetsklass för däck
- 15.4 Specifikationer för vätskor
 - 15.4.1 Specifikationer för bromsvätska
 - 15.4.2 Specifikationer för klimatsystemet
- 15.5 Certifikat och typgodkännanden
 - 15.5.1 Utförlig information om barnskydd
 - 15.5.2 Typgodkännanden för radar
 - 15.5.3 Typgodkännande för TPMS-radiofrekvens
 - 15.5.4 Typgodkännanden för trådlös laddare och NFC
 - 15.5.5 Certifiering för nyckelsystem
 - 15.5.6 Information om ämnen på kandidatförteckning (CL) enligt REACH-förordningen, artikel 33.1
- 15.6 Dekaler

1. Konsumentinformation

Det finns mycket att lära om din Volvo. Detta avsnitt behandlar några viktiga ämnen, t.ex. var du kan hitta hjälp när du behöver det och information om vissa konsumenträttigheter och skyldigheter.

Tips

Var börjar jag?

Tekniskt sett rekommenderar vi att alla som är nya med bilen läser hela manualen. Du kan dock börja med att läsa informationen om hur denna användarmanual fungerar för att få reda på vad du behöver veta.

Förarens ansvar

Informationen om förarens ansvar är ett bra ställe att börja läsa. Den omfattar några allmänna principer för säker användning av bilen och dess funktioner.

1.1. Om användarmanualen

Lär dig hur användarmanualen gäller för din bil, var du hittar den och hur du navigerar i innehållet.

En viktig del av din bil

Din bil är en mycket avancerad produkt. En avancerad produkt som är designad på ett bra sätt behöver dock inte vara svår att använda. Målet här är en intuitiv upplevelse med ett naturligt samspel som fungerar för både förare och passagerare. Den här manualen är utformad för att vara en del av bilen och ger dig information för säker och effektiv användning. Det är din resurs när det gäller bilens funktioner och egenskaper.

Tips

Ny användare

Om den här bilen är ny för dig bör du ta dig tid att utforska de olika områdena i manualen. Att känna till bilens förmåga och begränsningar är ditt ansvar och en nödvändighet för säker och effektiv användning.

Håll manualen uppdaterad

Se till att hålla manualen uppdaterad genom att alltid ha den senaste versionen. Ta en titt varje gång en programuppdatering inför ändringar eller nya funktioner.

En vägledning för bilens avsedda användning

I användarmanualen anges bilens avsedda användning enligt Volvos definition. När du blir hänvisad till manualen ska du betrakta det som en instruktion för att vara säker på att du använder bilen på avsett sätt. Detta är en rekommendation, eftersom både de beskrivande och föreskrivande delarna av användarmanualen ger viktig kunskap som bidrar till en säker och effektiv användning.

Innehållet i denna manual representerar användarmanualens status vid tidpunkten för tryckning. Det är kanske inte helt giltigt vid framtida tidpunkter. För mer information se första sidan för den fullständiga friskrivningsklausulen.

i OBS

Avsedd användning

Om du använder bilen på ett sätt som Volvo inte avsett kan det påverka dess funktion negativt. Detta inkluderar förkortning av bilens livslängd och begränsning av din möjlighet att använda bilen på ett säkert och effektivt sätt. Det kan också påverka fordonsgarantins giltighet.

Volvo är inte den enda instans som definierar korrekt användning av bilen. Det är ditt ansvar att använda bilen i enlighet med lokala lagar och bestämmelser.

Noggrannhet i representationen av din bil

Det primära målet är att denna manual ska beskriva hur din bil fungerar på ett korrekt sätt. Vissa skillnader mellan tillverkade bilar återspeglas dock inte i manualen, som färger, material och viss utrustning.

i OBS

Bilarna utrustas och anpassas för att uppfylla specifika marknadsbehov samt lokal lagstiftning och lokala krav. Vissa regionala variationer i konfigurationen kanske inte återspeglas i manualens innehåll.

Var du hittar användarmanualen

Bilens användarmanual finns tillgänglig som app i bilens display, via bilens mobilapp och på [volvocars.com/intl/support](https://www.volvocars.com/intl/support) [<https://www.volvocars.com/intl/support>].

i OBS

Volvos supportsida

Versionen på användarmanualen på Volvos supportsida avser en helt utrustad bil med alla tillgängliga alternativ, funktioner och egenskaper. Därför kan den skilja sig från denna användarmanual beroende på vad som finns tillgängligt i din bil. ^[1]

Tryckta bilagor

Användarmanualen är helt digital, men ett urval av dess innehåll kan ingå i bilen som ett tryckt tillägg. Om de tryckta bilagorna ingår beror på regionen och hur din bil är konfigurerad.

Tillämplighet

 **Viktigt**

- Bilen ska underhållas och hanteras i enlighet med Volvos rekommendationer i användarmanualen. Volvo ansvarar inte för skador eller olyckor om du inte följer instruktionerna i denna manual.
- Du rekommenderas att läsa all användarinformation innan du kör bilen för första gången.
- Om du hittar information via andra kanaler – till exempel på Volvos webbplats – som skiljer sig från informationen i din bil, är det alltid användarinformationen på bilens display som gäller.
- Volvo arbetar kontinuerligt för att förbättra kvaliteten på sin användarinformation och göra den mer tillgänglig och användbar. Det innebär att beskrivningar och illustrationer kan ändras. Volvo förbehåller sig rätten att göra ändringar utan föregående meddelande.
- Originalversionen av denna användarmanual är skriven på brittisk engelska. Därför kan det finnas vissa skillnader mellan beskrivningarna i manualen och den faktiska bilen.
- Beskrivningarna i denna manual utgår från allmänna användningsförhållanden. Kom ihåg att de kan ändras beroende på plats, miljö och körbeteende.
- Illustrationerna och texterna i denna manual får inte kopieras utan tillstånd från Volvo.

^[1] Tillgängligheten kan variera mellan regioner och utrustningsnivåer.

1.1.1. Läsa användarmanualen

Lär dig hur innehållet i manualen är organiserat för att kunna hitta det du behöver, när du behöver det.

Bilens användarmanual är utformad för att vägleda dig, både när du letar efter specifik information och när du bara vill lära dig mer om bilen.

Struktur

Den här användarmanualen är ett stort nätverk av sidor med information. Varje sida har sitt eget innehåll och en lista med länkar som leder till relaterade sidor. Länkarna kan länka till underavsnitt för det avsnitt du är inne i eller till andra avsnitt som har en anknytning till det som du för tillfället läser.



Tips

Hitta rätt nivå av information

Ibland kanske svaret på det du söker inte finns i detaljerna. Att gå upp en nivå eller två i strukturen kan ge dig det sammanhang och perspektiv du behöver, eller bara en bättre uppfattning om var du ska leta.

Söka efter information

Använd sökfältet för snabb tillgång till det du söker.

Alla huvudområden

För att du ska komma igång innehåller länkarna till relaterad information på den här sidan samtliga huvudavsnitt i manualen.

Navigera via interaktiva bilder

Vissa sidor i manualen har bilder med interaktiva markeringar. Tryck på dessa markeringar för att visa länkar till relevanta delar av manualen. De interaktiva markeringarna gör det möjligt att utforska manualen på ett mer visuellt sätt.



Tips

Animerade inledningar

På vissa sidor visas en kort animation som inledning. Detta ger dig visuella tips om vad du kan förvänta dig att hitta i den delen av manualen.

Bilder och videor

Bilderna i användarmanualen är ibland förenklade och är till för att ge översiktlig information eller fungera som exempel. Bilderna kan skilja sig mot din bil på grund av utrustningsnivå eller marknadskrav.

Markerat innehåll

I denna manual kan du hitta innehåll som är markerat på olika sätt.



Varning

Innehåll som markeras på detta sätt informerar i första hand om förhållanden eller användning som uppenbart kan orsaka allvarliga hälsoskador.



Viktigt

Innehåll som markerats på detta sätt informerar i första hand om förhållanden eller användning med en tydlig risk att orsaka sakskador.

 **OBS**

Innehåll som markeras på detta sätt innehåller främst information som kan bidra till att undvika felaktig användning eller information som lätt missas eller missförstås.

 **Tips**

Innehåll som markeras på detta sätt ger främst tips om hur man använder det eller var man kan hitta relaterat innehåll.

Utrustning, tillbehör och funktioner

Viss utrustning, vissa tillbehör och vissa funktioner kan vara begränsade eller endast tillgängliga för vissa bilkonfigurationer eller marknader. Även om informationen finns tillgänglig för dig är det ingen garanti för att den specifika utrustningen som beskrivs finns i din bil.

 **OBS**

Terminologin i användarmanualen och i material för marknadsföring, försäljning och reklam kan skilja sig åt.

För mer information om standard- och tillvalsutrustning, kontakta en Volvoåterförsäljare.

1.2. Kundsupport och kontaktinformation

Om du har några frågor om din bil finns det ett antal ställen där du kan hitta svar eller lösningar. Förutom att söka i användarmanualen som du läser nu, kan du besöka Volvos webbplats, Volvos supportwebbplats eller kontakta Volvo Assistance.

Webbplats och supportplats

På Volvos webbplats [volvocars.com](https://www.volvocars.com) [https://www.volvocars.com] finns flera resurser för kundsupport.

Supportavsnittet [volvocars.com/intl/support](https://www.volvocars.com/intl/support) [https://www.volvocars.com/intl/support] innehåller kontaktinformation, nyheter om mjukvaran och svar på vanliga frågor. Du kan också hitta din närmaste Volvoåterförsäljare eller kontakta Volvo via telefon eller chatt.

Volvo Assistance

Volvo Assistance kan hjälpa dig om du får motorstopp eller om bilen plötslig stannar av något annat skäl. Detta inkluderar vägassistans. Du kan kontakta Volvo Assistance dygnet runt, alla dagar.

Tryck på assist-knappen  i bilens tak eller använd bilens mobilapp för att kontakta Volvo Assistance.

1.3. Förarens ansvar

Som förare är du skyldig att göra allt du kan för att garantera din egen, liksom dina passagerares och andra trafikanters säkerhet.

Din kunskap, dina beslut och handlingar avgör hur säkert du kör. Din bil är utrustad med funktioner som i vissa situationer kan kompensera för misstag och felbedömningar. Men dessa funktioner förändrar inte vart ansvaret ligger. De är ett komplement till bra förarrutiner, men det är fortfarande du som förare som har ansvaret.

Det är du som har läst på och utbildat dig så att du har den kunskap och de förmågor som krävs för att vara en säker förare. I detta avsnitt tar vi upp några viktiga grundförutsättningar som du kanske känner igen:

- Körning och användning av förarstödsfunktioner
- Känna till bilens förmåga och begränsningar
- Förardistraktion
- Förartrötthet
- Lagar och bestämmelser

Körning

Det är ditt ansvar att anpassa körningen till rådande förhållanden, även om du använder förarstödsfunktioner. Detta inkluderar anpassning av avstånd till andra fordon samt hastighet och att vara redo att reagera på trafik- och vägfaror. Bilens säkerhetsingrepp och varningar är beroende av korrekt detektering och identifiering av omgivande trafik och vägförhållanden. Detekteringsystemen kan inte hantera alla kör-, trafik-, väder- och vägförhållanden.

OBS

Förarstöd

Förarstödsfunktioner kan hjälpa dig med vissa köruppgifter och öka medvetenheten under körning. När de används på rätt sätt kan de förbättra säkerheten och bekvämligheten, men de ersätter inte en säker körning. Var lika uppmärksam på säkerheten som vid körning av en bil utan dessa funktioner.

Känna till bilens förmåga och begränsningar

Före körning rekommenderas alla förare att bekanta sig med bilen samt alla funktioner och egenskaper som de kan komma att använda. Föraren ansvarar för att ha tillräcklig kunskap om bilen för att kunna använda den på ett säkert sätt.

Om du är osäker på någon av bilens funktioner eller har frågor om användningen ska du läsa manualen. Om du inte hittar den information som du behöver, kontakta Volvo support.

Förardistraktion

Distraktioner är saker som minskar din uppmärksamhet och ditt fokus när du kör. Som förare har du alltid ansvar för att bedöma om en uppgift är säker att utföra. I din bedömning ska du se både på situationen som helhet och på särskilda förutsättningar och omständigheter som kan vara distraherande. Det kan vara säkert att ändra volymen när du kör på en rak och tom väg, men inte i mer krävande situationer, till exempel vid en omkörning.

Varning

Undvik sådant som distraherar

Alla uppgifter som hindrar dig från att hålla uppmärksamheten på vägen och trafiken ska endast utföras när bilen står parkerad. Det här är några exempel på uppgifter som du inte bör utföra under körning:

- Håll inte i telefonen medan du kör. På många håll finns lokala bestämmelser som förbjuder användning av telefoner under körning.
- Ändra inte ruten för navigeringen manuellt medan du kör.
- Ändra inte detaljerade ljudinställningar medan du kör.

Förarens ansvar och säkerhetsfunktioner

Bilen har flera säkerhetsfunktioner som är avsedda att minska olycksrisken. De förändrar inte förarens ansvar att vara uppmärksam eller att bilen måste köras så säkert som möjligt.

Tips

Hjälp från passagerare

Uppgifter som distraherar föraren kan ofta utföras av en passagerare istället. Men det finns vissa uppgifter som helt enkelt inte går att utföra under körning, exempelvis att läsa den här manualen i displayen. Dessa uppgifter kan utföras när bilen är parkerad.

Röststyrning

I vissa situationer kan röstkommandon distrahera mindre än att utföra samma uppgift manuellt.

Förartrötthet

Föraren ansvarar alltid för att vara ordentligt utvilad. Din bil har vissa funktioner som kan varna dig om du visar tecken på trötthet. Det är mycket viktigt att alltid stanna och ta en paus vid minsta känsla av trötthet, oavsett om funktionen har varnat eller inte.

Lagar och bestämmelser

Det är alltid föraren som har ansvaret för att känna till och följa lokala lagar och bestämmelser. Om du åker till en region med andra trafikregler ska du se till att bilen är utrustad enligt kraven och läsa på om vilka trafikregler som skiljer sig från vad du är van vid.

1.4. Modifieringar, reparationer och installation av tillbehör

Modifieringar^[1], reparationer och installation av tillbehör eller extrautrustning kräver rätt kunskap och kvalitet på både arbete och delar. I annat fall kan dessa försämra bilens funktion och säkerhet. Kontakta en Volvoåterförsäljare innan du gör förändringar av bilen.

Vid eventuella ändringar^[2] av bilen rekommenderar Volvo starkt att:

- du i förväg rådgör med en utbildad och kvalificerad Volvoservicetekniker.
- arbete endast utförs av utbildade och kvalificerade Volvoservicetekniker
- installerade delar och tillbehör är godkända av Volvo^[3]
- delar och tillbehör monteras i enlighet med monteringsinstruktionerna
- de överensstämmer med lokala lagar och föreskrifter.^[4]

Kontakta en Volvoåterförsäljare för mer information.



Varning

System kan påverkas negativt

Tillbehör som inte är godkända eller är felaktigt monterade kan påverka bilens prestanda, kommunikation och säkerhetssystem på ett negativt sätt. Vissa tillbehör fungerar endast tillsammans med tillhörande mjukvara som måste installeras i bilen.

Elinstallationer

Vid extra elinstallationer är det mycket viktigt att rätt kopplingspunkter används för att inte orsaka skador på bilens elsystem. Bilen har en särskild punkt för skyddsjord avsedd för eftermarknadsinstallationer, som är åtskild från de som används för viktiga komponenter. Volvo rekommenderar en auktoriserad Volvoverkstad för alla elektriska installationer.

Hantering i slutet av livscykeln

Vissa delar av bilen är farliga att hantera. Särskild hantering krävs vid service eller när det är dags att skrota bilen.

- Elkomponenter i bilen^[5] kan innehålla skadliga ämnen och kan avge livsfarliga elstötar om de hanteras på fel sätt.
- Komponenter som krockkuddemoduler, säkerhetsbältenas försträckare, anpassningsbara rattstänger och knappcells batterier kan innehålla material med perklorater.

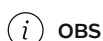

OBS

Ändringar som inte är godkända och ansvar

Volvo ansvarar inte för skador, uppkomna kostnader, personskador eller dödsfall som orsakas av ändringar på bilen^[6] som inte godkänts av Volvo.

^[1] Modifieringar inbegriper ändringar av bilens mjukvara inklusive, men inte begränsat till, tuning.

^[2] Betyder modifieringar, reparationer och installation av tillbehör och extrautrustning.

^[3] tillbehör som inte har godkänts av Volvo har kanske inte testats för att passa ihop med din bil

^[4] Gäller både för utförandet av själva ändringen och den efterföljande användningen av den ändrade bilen.

^[5] Exempel på detta är batterier

^[6] Inklusivt, men inte begränsat till, modifieringar, reparationer och installation av tillbehör eller extrautrustning.

1.5. Hitta bilens identifikationsnummer

Det finns flera sätt att hitta bilens unika identifikationsnummer ^[1] Du kan behöva bilens VIN när du kontaktar Volvo om du har frågor eller problem avseende din bil.

Hitta numret på något av följande sätt:

- I displayen.
- På en etikett på instrumentpanelen nära vindrutans nederkant. Det kan normalt läsas från utsidan av bilen.
- På bilens registreringsbevis.
- Genom att kontakta Transportstyrelsen och ge dem information om nummerplåten.
- Genom att kontakta en servicetekniker som kan avläsa det via on-board diagnostikuttaget.

I displayen

1. Tryck på bilsymbolen  på nedre raden och gå till **Inställningar**.
2. Gå till **System** → **About** → **VIN-nummer**.

^[1] VIN

1.6. Godkännande av villkor och datainsamling

Du kommer att se meddelanden om olika villkor och datainsamling ^[1] i displayen. Ditt samtycke krävs för vissa att vissa appar och tjänster ska fungera korrekt.

Första gången du använder din bil öppnas en guide i displayen som hjälper dig att välja olika inställningar. I samband med guiden uppmanas du att ge ditt samtycke till olika typer av villkor och datainsamling. Du kan också göra detta senare i integritetsinställningarna.

Du kan också behöva ge ditt samtycke, till exempel när du:

- Använder en app eller tjänst för första gången
- Lägger till en ny profil
- Loggar ut från och raderar en profil
- Återställer ägandet
- Återställer inställningarna

Acceptera integritetsinställningar

1. Tryck på bilsymbolen  på nedre raden och gå till **Inställningar**.

2. Gå till Integritet.

Tips

Du kan också hitta integritetsinställningarna i profilställningarna.

3. Välj den integritetsinställning du vill ändra och följ anvisningarna i displayen.

OBS

Innan du använder Internet

Användarvillkoren behöver accepteras en gång per bil för att internet ska kunna användas.

Volvo-tjänster

Du kan hantera ditt samtycke till datadelning med Volvo här.

Delning av bilens plats

Ge ditt medgivande så att bilen kan dela sin plats. Detta krävs för att använda vissa appar och funktioner. Exempelvis krävs platsdelning för fjärrtjänster via Volvo Assistance och mobilappen för bilen, som Find my car och Trips-appen.^[2]

Fordonsanalys och -förbättring

Fordonsanalys och -förbättring kan förbättra eftermarknadstjänster som kundsupport, serviceplanering och verkstadsbesök. För att detta ska fungera måste du ge ditt samtycke på displayen.

^[1] Data samlas in för att ge bättre bil-, säkerhets- och appfunktioner.

^[2] Trips-appen kan då samla data som bilens position, hastighet, körsträcka och strömförbrukning.

1.7. Hantera inspelade och insamlade data

Viss information om bilens status och drift spelas in och samlas in av kvalitets- och säkerhetsskäl. Detta kan bidra till en förståelse av händelseförloppet vid trafikolyckor med bilen, samt andra användningssituationer.

Event Data Recorder (EDR)

Detta fordon är utrustat med en Event Data Recorder. Det huvudsakliga syftet är att registrera och spela in data i samband med trafikolyckor eller kollisionliknande situationer, till exempel när krockkuddar löser ut eller när fordonet slår i ett väghinder. Dessa data spelas in för att öka förståelsen för hur fordonets system fungerar i de här situationerna. EDR-systemet spelar in data om fordonsdynamik och säkerhetssystem under en kort tid, vanligtvis 30 sekunder eller mindre.

Denna bils EDR är konstruerad för att vid trafikolyckor eller kollisionliknande situationer spela in data om:

- hur de olika systemen i bilen fungerade.

Innehållet i denna manual representerar användarmanualens status vid tidpunkten för tryckning. Det är kanske inte helt giltigt vid framtida tidpunkter. För mer information se första sidan för den fullständiga friskrivningsklausulen.

- huruvida förarens och passagerarnas säkerhetsbälten var spända eller fästa
- förarens användning av gas- eller bromspedalen
- bilens hastighet

Detta ger en större förståelse för de situationer där olyckor, personsador och produktsador uppstår. Bilens EDR spelar bara in data när en allvarlig kollisionssituation uppstår. Den spelar inte in data under normala körförhållanden. Systemet registrerar heller aldrig vem som kör fordonet eller den geografiska positionen för en olycka eller ett tillbud. Andra parter, såsom polismyndigheter, kan dock använda sig av den inspelade datan i kombination med den typ av personligt identifierbar information som rutinmässigt samlas in efter en trafikolycka. För att kunna tolka registrerade data krävs specialutrustning och tillgång till antingen bilen eller bilens EDR.

Ytterligare inspelade data

Utöver en EDR är bilen utrustad med ett antal datorer som har som uppgift att kontinuerligt kontrollera och övervaka bilens funktion. De kan registrera data under normala körförhållanden, men aktiveras framför allt när det uppstår fel som rör fordonets drift och funktion eller när fordonets aktiva förarstödfunktion aktiveras.

En del av de data som spelas in krävs för att tekniker ska kunna utföra service och underhåll samt diagnostisera och åtgärda eventuella fel som har inträffat i fordonet. Den registrerade informationen behövs även för att Volvo ska kunna uppfylla lagkrav som har fastställts i lagstiftning eller av myndigheter. Information som registreras i fordonet lagras i dess dator tills fordonet servas eller repareras.

Utöver ovanstående kan den registrerade informationen användas i kombinerad form i forsknings- och produktutvecklingssyfte för att kontinuerligt förbättra säkerheten och kvaliteten på Volvos bilar.

Volvo lämnar aldrig på eget initiativ ut den information som avses ovan till tredje part utan fordonsägarens samtycke. För att uppfylla nationella lagkrav eller bestämmelser kan Volvo däremot tvingas att lämna ut information av den här typen till polismyndigheter eller andra myndigheter som har laglig rätt att få tillgång till denna. För att kunna avläsa och tolka registrerade data krävs speciell teknisk utrustning, som Volvo och verkstäder som har ingått avtal med Volvo har tillgång till. Volvo ansvarar för att information som förs över till Volvo i samband med service och underhåll lagras och hanteras på ett säkert sätt och att hanteringen uppfyller tillämpliga lagkrav. För mer information, kontakta en Volvoåterförsäljare

1.8. Om anslutna tjänster och policy för återgivningsrätt

Användningen av bilens anslutna tjänster omfattas av vissa villkor.

Policy för återgivningsrätt

Din användning av anslutningstjänster som är en del av din bil omfattas av denna policy för återgivningsrätt.

När du använder dessa tjänster samtycker du till att inte:

- lämna innehåll som är olagligt, obscen, ärekränkande, hotfullt, trakasserande, hatiskt, rasistiskt eller etniskt stötande eller på annat sätt olämpligt.
- använda tjänsterna i strid mot tillämplig lag.
- använda tjänsterna för kommersiella ändamål.

Din åtkomst till dessa tjänster är en del av en delad åtkomst. Volvo Cars förbehåller sig rätten att avbryta din åtkomst eller användning av tjänsten om din användning innefattar stora datamängder som är oproportionerliga mot andra användare. Volvo

Innehållet i denna manual representerar användarmanualens status vid tidpunkten för tryckning. Det är kanske inte helt giltigt vid framtida tidpunkter. För mer information se första sidan för den fullständiga friskrivningsklausulen.

Cars kan även avbryta din åtkomst av tekniska skäl eller för att skydda andra funktioner i bilen.

1.9. Byte av ägare till bilen

Bilens förare måste vara registrerad hos Volvo för att kunna använda alla tillgängliga funktioner och tjänster. I samband med ett ägarbyte måste därför den nuvarande ägaren tas bort för att ge den nya ägaren tillgång.

Den nuvarande ägaren måste ta bort länken mellan mobilappen och bilen. Den nya ägaren måste sedan länka sin mobilapp till bilen innan den kan användas.

 **OBS**

Återställ bilen

När den nuvarande ägaren har avslutat ägandet sker en automatisk fabriksåterställning av bilen. Det innebär att profiler, användardata och andra individuella inställningar tas bort.

1.10. Återställa användardata

Du kan återställa systeminställningarna och användardata i displayen.

Du kan återställa appinställningarna eller nätverksinställningarna till standardvärdena eller göra en fullständig fabriksåterställning genom att återställa bilen. Om du återställer bilen raderar du all data i bilen, inklusive profiler, konton och andra anpassade inställningar.

 **OBS**

Endast ägaren kan återställa bilen.

1. Tryck på bilsymbolen  på nedre raden och gå till **Inställningar**.
2. Gå till **System** → **Återställningsalternativ**.
3. Välj vad du vill återställa och följ instruktionerna i displayen.

Efter återställning av bilen kommer installationsguiden automatiskt att börja ställa in en ny ägarprofil.

1.11. Rekommendationer vid byte av region

Om du flyttar eller importerar din bil till en ny region måste du registrera din bil och ditt Volvo ID där.

Kontakta Volvo support om du behöver hjälp med att registrera din bil i en ny region.

OBS

Tillgängliga tjänster kan variera över tid och bero på region. Detta kan också gälla när du tillfälligt besöker en annan region.

2. Användarkonton, profiler och tjänster

Få ut mer av din bil genom att anpassa den med hjälp av profiler och ansluta den till mobilappen. Detta ger dig åtkomst till fler funktioner och tjänster, t.ex. support om du har problem när du är på väg.

OBS

För att kunna använda många av de tjänster som erbjuds för din bil måste du först registrera ett personligt konto, till exempel ditt Volvo ID.

För att få ut mesta möjliga av din bilupplevelse bör du

- Anslut ditt Volvo ID
- Ladda ner mobilappen för den här bilen till din telefon
- Konfigurera din användarprofil och anpassa bilens inställningar
- logga in med ditt Google-konto

2.1. Ställa in bilen för första gången

Det finns en guide som hjälper dig ställa in bilen första gången du använder den.

Bilens inställningsguide startar automatiskt i displayen. Den vägleder dig för att skapa en profil och andra viktiga inställningar.

Tips

Innan bilen levereras till dig

Innan du börjar måste du skapa ett Volvo ID samt ladda ner mobilappen för bilen. Då kan bilens inställningar göras snabbare.

Inställningsguiden omfattar det följande:

- Viktiga inställningar, såsom bilens systemspråk.
- Ställa in användarprofiler
- Ansluta en nyckel
- Godkänn villkor och bestämmelser för olika biltjänster och andra tjänster från tredje part
- Ansluta bilen till mobilappen

i OBS

Låt bilen förbli parkerad medan du gör inställningarna.

Bilen måste stå still och vara i P när du går igenom inställningsguiden.

Fullständig inställning

Det är lämpligt att slutföra inställningarna innan du kör bilen. Om du lämnar guiden innan du har gått igenom de nödvändiga stegen kommer vissa funktioner inte att vara tillgängliga förrän du går tillbaka och slutför processen. Du kommer också att få en påminnelse om inställningen nästa gång du kör bilen.

Ingen guide?

Om bilen redan har ställts in av någon annan, så som en tidigare ägare, kan du återställa bilen för att få tillgång till inställningsguiden igen.

2.2. Volvo ID

Ditt Volvo ID är ett personligt konto som ger dig tillgång till olika tjänster kopplade till din bil.

Du behöver ditt Volvo ID när du använder fjärrfunktioner via bilens mobilapp.

i OBS

Vilka tjänster som finns tillgängliga kan variera över tid och beror både på regionen och på utrustningsnivån.

2.2.1. Skapa ett Volvo ID

Skapa ditt Volvo ID i bilens mobilapp eller på Volvos webbplats.

Om du vill använda mobilappen för att skapa Volvo ID:et, se till att du har den senaste versionen av appen installerad på telefonen.

1. Öppna appen i din telefon eller gå till [volvocars.com \[https://www.volvocars.com\]](https://www.volvocars.com).

 **OBS**

Se till att du är inloggad om du använder webbplatsen.

2. Välj alternativet för att skapa ett nytt Volvo ID och följ instruktionerna.

 **OBS**

Du kan behöva bekräfta din e-postadress efter att du har skapat ditt Volvo ID för att kunna aktivera kontot fullt ut.

2.3. Volvo Cars-appen

Volvo Cars-appen låter dig kontrollera vissa funktioner och interagera med bilen via din telefon.

Volvo Cars-appen finns tillgänglig för iPhone och Android-telefoner. Du kan ladda ned den kostnadsfritt från din telefons app-butik. Appen uppdateras regelbundet, så se till att den senaste versionen är installerad på din telefon.

 **OBS**

Volvo Cars-appen och din bil måste vara anslutna till internet för att alla tjänster ska fungera korrekt.

Det här är några av de saker du kan göra i Volvo Cars-appen:

- Låsa och låsa upp dörrar
- Kontrollera klimatfunktioner när bilen är parkerad
- Kontrollera batterinivå, låsstatus, fönsterstatus och andra bilstatusar

 **OBS**

Tillgängliga tjänster kan variera över tid och bero på region.

2.4. Börja använda tjänster från Google

Om du loggar in med ditt Google-konto får du en personligt anpassad upplevelse när du använder Googles tjänster och appar, till exempel Maps.

För att kunna logga in på ditt Google-konto och utnyttja Googles tjänster fullt ut måste bilen vara ansluten till internet.

1. Om du inte redan har ett Google-konto kan du gå till accounts.google.com/signup [https://accounts.google.com/signup] och skapa ett.
2. Logga in med ditt Google-konto via bilens display och följ instruktionerna.

2.5. Anpassning och inställningar

Du kan anpassa många av bilens funktioner och egenskaper genom att ändra dess inställningar.

Var du hittar inställningar

Fliken inställningar på displayen finns tillgänglig på följande ställen:

- Fliken inställningar på displayen innehåller de flesta av din bils inställningar och justeringar. Tryck på bilsymbolen  på den nedre raden och gå till **Inställningar**. Du kan utforska flera kategorier i denna flik.
- Vissa vyer och appar i bilen har sina egna avsnitt för inställningar. Öppna appen eller vyn och se dig omkring för att hitta tillgängliga alternativ för att anpassa dem.
- Bilens mobilapp har inställningar relaterade till fjärrstyrnings- och anslutningsfunktioner.

Inställningstyper

Din bils inställningar tillämpas olika beroende på deras typ. De flesta inställningar är specifika för en användarprofil, men vissa gäller för bilens samtliga användare. Ett fåtal inställningar går endast att justera när den ägarprofil som har behörigheten administratör används.



Tips

Anpassad upplevelse

Konfigurera användarprofiler för alla förare för att få en anpassad upplevelse. Det finns många profilspecifika inställningar som tillämpas automatiskt när du väljer din profil.

Vissa inställningar tillämpas tills vidare från det att du ändrar dem, medan andra kanske endast tillämpas tillfälligt, t.ex. tills den aktuella körningen avslutats.

2.6. Profiler för bilanvändare

För en mer anpassad upplevelse kan du ställa in användarprofiler för olika förare.

För att få tillgång till alla funktioner i bilen måste du skapa en ägarprofil. Du kan sedan lägga till medförarprofiler för fler användare. Med individuella användarprofiler kan varje förare spara anpassade inställningar och justeringar som automatiskt tillämpas när deras profil väljs.

Typ av profil Vem använder den?

| | |
|------------------|---|
| Ägare | Den permanenta användarprofilen för bilens ägare. |
| Gäst | En gästänvändarprofil som är tillgänglig för tillfälliga användare av bilen. |
| Medförare | Upp till fyra ytterligare användarprofiler för personer som regelbundet använder bilen. |

Ägaren har fullständiga administrativa rättigheter medan medförarna har vissa av dem. Gästen kan göra vissa justeringar, men profilen återställs efter varje körcykel.

Du hittar profilställningarna i inställningar, där du kan göra följande:

- Byta profiler
- Ändra namn på profilen
- Lägga till ett konto i din profil
- Ansluta en nyckel till din profil
- Aktivera profillås
- Visa och ändra dina integritetsinställningar
- Ansluta bilens mobilapp till din bil
- Ta bort din profil

OBS

Ägaren kan även hantera andra profilers inställningar.

2.6.1. Växling av profiler

Du kan växla mellan olika profiler i displayen.

 **OBS**

Endast tillgänglig vid stillastående

Du kan endast växla profil när bilen står stilla och är i P. Den är inte heller tillgänglig under vissa uppgifter.

Låst profil?

Det kan behövas en PIN-kod, ett mönster eller ett lösenord för att låsa upp en profil innan du använder den.

1. Tryck på bilsymbolen  på den nedre raden och gå till **Inställningar**.
 2. Gå till **Profiler** → **Switch profile**.
 3. Välj din profil från profilväljaren.
- > Bilen växlar till din profil.

2.6.2. Lägga till en profil

Du kan lägga till olika profiler i bilens display.

I installationsguiden

Inställningsguiden i displayen har instruktioner för hur du lägger till ägarprofilen. Du kan även lägga till fler medförarprofiler senare i profilinställningar.

 **OBS**

Om du inte slutför konfigurationshandledningen är vissa funktioner och tjänster inte tillgängliga.

Lägga till en profil i profilinställningar

1. Tryck på bilsymbolen  på den nedre raden och gå till **Inställningar**.
2. Gå till **Profiler** → **Switch profile**.
3. Tryck på **Lägg till ny profil** och följ anvisningarna på displayen.

2.6.3. Ta bort en profil

Ta reda på hur du tar bort en profil i displayen.

 **OBS**

Gästprofil

Du kan inte ta bort gästprofilen.

Tar bort ägarprofilen

Ägarprofilen kan endast tas bort genom att du återställer bilen.

1. Tryck på bilsymbolen  på den nedre raden och gå till **Inställningar**.
2. Gå till **Profiler** → **Hantera profil** → **Ta bort profil**.
3. Välj **Ta bort**.

 **Tips**

Ägaren kan ta bort andra profiler om den har åtkomst till dem.

När du tagit bort en profil, går bilen automatiskt till gästprofilen.

2.6.4. Tildela en nyckel till en profil

Du kan endast tildela en nyckel till din profil. Välj en nyckel med avståndsfunktion eller ett nyckelkort.

I installationsguiden

Du kan tildela din nyckel till ägarprofilen i installationsguiden. När det är dags placera nyckeln på NFC-läsaren och följ instruktionerna i displayen. Du kan också göra det senare i profilställningarna.

Tildela en nyckel till en profil i profilställningarna

1. Tryck på bilsymbolen  på den nedre raden och gå till **Inställningar**.
2. Gå till **Profiler** → **Åtkomst och integritet** → **Koppla nyckel till profil**.
3. Tryck på **Anslut** och följ anvisningarna på displayen.

2.6.5. Hantera nycklar som tilldelats till profiler

Du kan endast tilldela en nyckel till din profil. Om du vill tilldela en annan nyckel, måste du först ta bort den anslutna nyckeln.

1. Tryck på bilsymbolen  på den nedre raden och gå till **Inställningar**.
2. Gå till **Profiler** → **Åtkomst och integritet** → **Ansluten nyckel**.
3. Tryck på **Ta bort**.

2.6.6. Begränsa åtkomst till en profil

Du kan begränsa åtkomsten till en profil genom att lägga till ett profillås. Om ett profillås är aktivt behöver du en PIN-kod, ett mönster eller ett lösenord för att låsa upp profilen.

1. Tryck på bilsymbolen  på den nedre raden och gå till **Inställningar**.
2. Gå till **Profiler** → **Åtkomst och integritet** → **Aktivera profillås**.
3. Tryck på **Aktivera**.
4. Välj den låstyp du vill ha och följ instruktionerna på displayen.

Tryck på **Redigera** om du vill ändra profillåset.

2.6.7. Lägga till ett konto i en profil

Du kan lägga till olika konton i din profil. Detta inkluderar konton från tredje partsappar.

1. Tryck på bilsymbolen  på nedre raden och gå till **Inställningar**.
 2. Gå till **Profiler** → **Konton** → **Lägg till nytt konto**.
 3. Tryck på **Lägg till**.
- > Du kommer att se en lista med möjliga konton att lägga till.

4. Välj det konto du vill lägga till och följ instruktionerna i displayen.

Om du vill ta bort ett konto från profilen letar du upp kontot under **Konton** och trycker på **Remove**.

2.7. Volvo Assistance

Volvo Assistance är en tjänst som tillhandahåller assistans och fjärråtkomst till vissa bilfunktioner. Du kan när som helst kontakta ett Volvo Assistance-center för att få hjälp.

Du kan ringa Volvo Assistance om du upplever några oväntade problem när du kör. Detta inkluderar om:

- din bils batteri urladdats
- din bil får ett haveri
- du får punktering

Volvo Assistance finns tillgänglig i bilens mobilapp och om du trycker på assist-knappen  i bilens tak.

OBS

Inte för nödsituationer

Om du behöver hjälp vid en nödsituation, trycker du istället på SOS-knappen. Situationer som kan kräva akuta insatser från räddningstjänsten inkluderar trafikolyckor, akut sjukdom och yttre faror.

En tjänst som ingår

Volvo Assistance ingår på nya Volvo-bilar under de fem första åren du äger bilen.^[1] Kontakta Volvo-support eller en Volvoåterförsäljare för mer information om din bil.

OBS

Om du inte har något Volvo Assistance-avtal, kan du ändå använda tjänsten mot en extra avgift.

Användarvillkor

Volvo Assistance är avsett för att vara aktivt så länge som bilen används och att den teknik den bygger på stöds, till exempel att bilen är ansluten till en mobilnätverk.

För att kunna använda Volvo Assistance måste viss information delas med Volvo inklusive personuppgifter. Läs mer om datahantering på [volvocars.com/intl/legal/privacy](https://www.volvocars.com/intl/legal/privacy) [<https://www.volvocars.com/intl/legal/privacy>].

 **OBS**

Volvo förbehåller sig rätten att reducera Volvo Assistance-funktionerna om de inte längre är praktiskt möjliga att tillhandahålla.

Om en bil inte används i mer än ett år, betraktas den inte längre vara i bruk.

Kontakta Volvo support om du behöver hjälp eller har några frågor kring Volvo Assistance.

^[1] Tillgänglighet och villkor kan variera mellan olika regioner.

2.7.1. Ringa Volvo Assistance för vägassistans

Om du behöver vägassistans kan du trycka på assist-knappen i innertaket för att kontakta Volvo Assistance.

[1] Om du till exempel upplever oväntade problem under körning som att din bils batteri blivit urladdat, ett haveri på din bil eller om du får punktering.

OBS

Inte för nödsituationer

Om du behöver hjälp vid en nödsituation, trycker du istället på SOS-knappen. Situationer som kan kräva akuta insatser från räddningstjänsten inkluderar trafikolyckor, akut sjukdom och yttre faror.

Använda Volvo Assistance utomlands

Om du trycker på assist-knappen  när du är utomlands, kommer du fram till Volvo Assistance i ditt land där du bor.

Tips

Du kan även använda mobilappen för att kontakta Volvo Assistance.



Assist-knappen sitter i innertaket på overheadkonsolens högra sida.

1. Tryck och håll in assist-knappen i minst 2 sekunder.



- > Din bil ringer ett röstsamtal till Volvo Assistance. Den skickar även information som plats och status. Volvo Assistance telefoncenter försöker kommunicera med personer i bilen för att ta reda på vilken slags hjälp du behöver.

Tips

Om du lämnar samtalsvyn under ett röstsamtal kan du alltid trycka på telefonwidgeten för att återgå till samtalsvyn igen. Du kan också avsluta röstsamtalet i samtalsvyn.

Om något röstsamtal inte är möjligt kan telefoncentret agera baserat på den information som bilen skickade.

^[1] Tillgänglighet beroende på region.

2.8. Hjälp vid en nödsituation

Vid en nödsituation kan bilen ansluta dig till en larmcentral. Detta utförs automatiskt vid en allvarlig kollision eller manuellt genom att trycka på SOS-knappen i innertaket.^[1]

OBS

Endast för nödsituationer

Situationer som kan kräva akuta insatser från räddningstjänsten inkluderar trafikolyckor, akut sjukdom och yttre faror.

Konstruerad för att fungera efter en kollision

Det går endast att ringa en larmcentral efter en kollision om systemet inte är kritiskt skadat. Systemet är konstruerat för att överleva allvarliga kollisioner och har ett eget reservbatteri om den ordinarie strömförsörjningen skulle avbrytas.

När ett nödsamtal rings sker följande:

1. Bilen ringer ett röstsamtal till en larmcentral. Den skickar även information som plats och status.
2. Larmcentralen försöker kommunicera med personer i bilen för att ta reda på vilken slags hjälp du behöver.
3. Om något röstsamtal inte är möjligt kan larmcentralen agera baserat på den information som bilen skickade.

Automatisk nödrespons

Bilen försöker automatiskt att kontakta en larmcentral om den registrerar en kollision över en viss allvarhetsgrad.^[2]

OBS

Inte en nödsituation?

Om du behöver assistans, men inte är i någon nödsituation, trycker du på assistansknappen  för att istället ringa Volvo Assistance. Volvo Assistance kan hjälpa dig i vissa situationer, t.ex. om bilens batteri urladdats, du får ett haveri eller punktering på din bil.

^[1] Tillgängligheten varierar beroende på region. Kontakta Volvo support för mer information.

^[2] Till exempel när säkerhetsfunktioner som krockkuddar eller bältessträckare utlösts.

2.8.1. Ringa nödsamtal med SOS-knappen

Tryck på SOS-knappen i bilens innertak en lång stund för att ringa till en larmcentral .^[1]

OBS

Endast för nödsituationer

Situationer som kan kräva akuta insatser från räddningstjänsten inkluderar trafikolyckor, akut sjukdom och yttre faror.

Inte en nödsituation?

Om du behöver assistans, men inte är i någon nödsituation, trycker du på assistansknappen  för att istället ringa Volvo Assistance. Volvo Assistance kan hjälpa dig i vissa situationer, t.ex. om bilens batteri urladdats, du får ett haveri eller punktering på din bil.



SOS-knappen sitter i innertaket på overheadkonsolens vänstra sida.

1. Tryck och håll in SOS-knappen i minst 2 sekunder.

SOS 

- > Bilen ringer ett röstsamtal till en larmcentral. Den skickar även information som plats och status. Larmcentralen försöker kommunicera med personer i bilen för att ta reda på vilken slags hjälp du behöver.

Tips

Om du lämnar samtalsvyn under ett röstsamtal kan du alltid trycka på telefonwidgeten för att återgå till samtalsvyn igen. Du kan också avsluta röstsamtalet i samtalsvyn.

Om något röstsamtal inte är möjligt kan larmcentralen agera baserat på den information som bilen skickade.



Om du håller SOS-knappen intryckt för länge startas systemet om.

^[1] Tillgängligheten kan variera mellan olika regioner.

3. Display, mjukvara och telefon

Lär dig mer om bilens interaktiva funktioner. Här finns mer information om bilens display, anslutningsfunktioner, ljud och media, appar i bilen, mjukvara och röststyrning.



Du når de flesta av bilens funktioner via displayerna, men det finns mycket du kan göra med telefonen.

När bilen är ansluten till internet går det att få tillgång till den på avstånd och hålla den uppdaterad genom att ladda ner mjukvaruuppdateringar. Läs vidare för att få veta mer.

3.1. Display

De olika områdena på displayen visar information om bilen och din körning. Du kan också styra många av bilens funktioner genom att interagera med displayen.



Displayen är indelad i två områden.

- 1 Förarinformationsområdet, som alltid är överst i displayen.
- 2 Huvudområdet, som tar upp det mesta av displayen.

Displayen är placerad i mitten av instrumentpanelen.

Varning

Du får inte använda bilen om förarinformationsfältet stängs av, inte tänds eller bara är delvis läsbart. Föraren får då inte de varningar och den information om bilens status som visas i förarinformationsområdet, t.ex. varningar och information om bromsar, krockkuddar eller andra säkerhetssystem. Om det uppstår problem med förarinformationsområdet, kontakta en auktoriserad Volvoverkstad.

Viktigt

Använd inte skarpa föremål på displayen eftersom den då kan skadas.

Tips

Du kan ändra displayens tema och ljusstyrka i inställningarna.

3.1.1. Displayens huvudområde

Innehållet i denna manual representerar användarmanualens status vid tidpunkten för tryckning. Det är kanske inte helt giltigt vid framtida tidpunkter. För mer information se första sidan för den fullständiga friskrivningsklausulen.

Du kan styra många av bilens funktioner och se detaljerad information samt meddelanden i displayens huvudområde.



Huvudområdet tar upp större delen av skärmen och du interagerar med det genom att röra vid skärmen.

Funktioner som ofta används, t.ex. klimatet, bilöversikten och appbiblioteket, finns längst ner i huvudområdet.

Funktioner som kan visas och kontrolleras på displayens huvudområde är till exempel:

- Navigering
- Mediaspelare
- Bilappar
- Telefon

3.1.1.1. Displayvyer

Lär dig mer om vissa av vyerna som du kan se i huvudområdet på displayen.

De olika fälten ger statusinformation, visar genvägar för appar eller snabbreglage, och låter dig navigera i displayvyerna. Huvudvyerna låter dig använda och få åtkomst till navigeringsinformation, appar i bilen, klimat, bilstatus och inställningar. Det finns också några specialiserade vyer för att låta dig hantera specifika bilfunktioner.

Displayfält







Statusfältet finns överst på displayens huvudområde, nedanför förarinformationen. Den visar symboler som hör samman med bilens status och appar, tillsammans med tiden och yttertemperaturen. Du kan trycka på höger sida av statusfältet för att komma åt snabbinställningar för ett antal systeminställningar samt för att komma till profilväljaren och inställningsvyn.

Fältet längst ner är ditt huvudsakliga sätt att navigera runt bland displayvyerna. Genom att trycka på symbolerna kan du se andra vyer och funktioner, komma till komfortvyn och aktivera bilens varningsblinkers. Statusfältet och fältet längst ner visas alltid, oavsett vilken vy du tittar på.

I vissa vyer kan du se det kontextberoende fältet visas ovanför det nedre fältet. Detta fält innehåller genvägar till nyligen använda funktioner eller appar som bara visas när du kan använda dem. Ibland ersätts dessa genvägar av snabbreglage som låter dig hantera pågående telefonsamtal och media när tillhörande vyer eller widgets inte visas.

Huvudvyer

Följande lista innehåller de huvudvyer som du kommer att se och använda i huvudområdet på displayen.

| | |
|----------------------------|---|
| Välkomstvy | Välkomstvyn ger dig snabb åtkomst till några av bilens funktioner och profilväljaren när du kliver in i bilen. Den försvinner när du startar bilen. |
| Hemvy | Hemvyn visar en stor navigeringskarta som också fungerar som en navigeringsvy. Det finns widgets med snabbreglage för media och telefonen nedanför kartan. Du kan dölja dessa widgets genom att trycka på hemsymbolen och visa dem igen genom ytterligare en tryckning på symbolen. Åtkomst till hemvyn från andra vyer får man genom att trycka på hemsymbolen  i det nedre fältet. |
| App-bibliotek | Du kan komma åt appar i bilen och app-butiken i den här vyn. För att komma till denna vy ska du trycka på symbolen för app-bibliotek  i det nedre fältet. |
| Klimatvy | Du kan ändra en mängd olika klimatinställningar i denna vy, till exempel aktivera eller inaktivera avfrostare och justera inställningar för luftkonditionering. Klimatvyn öppnas genom att trycka på fläktsymbolen  i det nedre fältet. |
| Bilöversikt | Denna vy ger dig åtkomst till snabbreglage, bilens status och inställningsvyer samt användarprofiler. Dessa samlas för att ge dig en översikt över bilen. Du kan komma till bilöversikten genom att trycka på bilsymbolen  i det nedre fältet. |
| Snabbinställningsvy | Denna vy ger lätt och snabb åtkomst till vissa av bilens funktioner som justering av yttre belysning och sidospegel. Du kan komma åt vyn för snabbreglage genom att trycka på bilsymbolen  i det nedre fältet. |
| Bilstatusvy | Denna vy visar viktig information som gäller bilens status, exempelvis problem som behöver lösas och deras allvarlighetsgrad. Du kan också gå in i användarmanualen, och även se total körd sträcka i bilen och när det är dags för en service. Du kan också gå in på vyn bilstatus genom att trycka på bilsymbolen  i det nedre fältet. |
| Inställningsvy | I denna vy kan du få åtkomst till alla inställningsflikar och vyer för din bil. Du kan komma till inställningsvyn genom att trycka på bilsymbolen  i det nedre fältet. |

Specialvyer

Följande vyer är relaterade till specifika funktioner i bilen.

| | |
|---------------------|---|
| Komfortvy | Komfortvyn visas när du trycker på temperaturen som visas i det nedre fältet. Vyerna ger dig en snabb åtkomst till några viktiga klimat- och komfortinställningar, t.ex. temperaturreglering. |
| Volymvy | Du kan justera volymen på många typer av ljud i denna vy. För att komma åt den trycker du på volymsymbolen  i det nedre fältet. |
| Parkeringsvy | Parkeringsvyn innehåller funktioner som hjälper dig parkera. När den visas tar den upp det mesta av huvudområdet på displayen. Om parkeringsvyn inte visas automatiskt när du behöver den, kan du själv öppna den genom att trycka på kamerasymbolen i det sammanhangsberoende fältet ovanför det nedre fältet. |

OBS

Överlagring av förardistraktion

Vad du kan se eller göra i huvudområdet på displayen beror ibland på om bilen rör sig eller inte. För att minimera förardistraktion medan bilen rör sig blir vissa vyer otillgängliga, till exempel vissa inställningar. När detta händer visar displayen överlagring med förardistraktion. När bilen stannar kan överlagringen försvinna och du kan interagera med vyn igen.

3.1.1.2. Symboler för status på displayen

Innehållet i denna manual representerar användarmanualens status vid tidpunkten för tryckning. Det är kanske inte helt giltigt vid framtida tidpunkter. För mer information se första sidan för den fullständiga friskrivningsklausulen.

Symboler för status visas i statusfältet överst på displayens huvudområde. Symbolerna visar viktig information om statusen på bilens system.













Symboltyper

Vissa symboler som klocka och temperatur visas alltid i statusfältet. Andra visas endast när den specifika funktionen är aktiv, som trådlös laddning eller även är fränkopplad.

OBS

Se till att slå upp en symbol som du inte känner till. De kanske inte visas med någon extra information eller anmärkning.

Det här är en lista över symboler som kan finnas i statusfältet. Det här är ingen uttömmande lista och du kan också se symboler i statusfältet från tredje parts appar.

| | | |
|--|-----------------------------------|---|
|  12:31 | Klocka | Klockan visar aktuell tid. Du kan välja om du vill se tiden i 12-timmarsformat eller 24-timmarsformat. |
|  8°C | Utvändig temperatur | Detta är den aktuella omgivningstemperaturen utanför bilen. Du kan välja om du vill att temperaturen ska visas i Celsius eller Fahrenheit i bilens systeminställningar. |
|  -8°C * | Utvändig temperatur med snöflinga | Detta är den aktuella omgivningstemperaturen utanför bilen. Snöflingan visas när den utvändiga temperaturen är låg. |
|  | Mikrofonen lyssnar | Bilens mikrofon är påslagen och spelar in. |
|  | Mikrofonen lyssnar inte | Bilens mikrofon spelar inte in. |
|  | Nytt meddelande | Det finns ett nytt meddelande i meddelandecentret. |
|  | Trådlös laddning är påslagen | En enhet laddas med den trådlösa laddaren. |
|  | Bluetooth är ansluten | Bluetooth är påslagen och en enhet är ansluten till bilen. |
|  | Plats | Din plats delas. |
|  | Wi-Fi-signal | Wi-Fi är anslutet och aktivt. Antalet staplar anger signalstyrkan. Om inga staplar visas anger det att Wi-Fi-anslutningen är aktiv men att ingen signal finns. |
|  | Signal för mobilt internet | Mobilt internet är aktivt och används av bilen. Antalet staplar anger signalstyrkan. |
|  | 5G-internet | En 5G-internetanslutning är aktiv. |

3.1.1.3. Tangentbord

Tangentbordet visas när du kan skriva in text eller siffror. Du kan anpassa många av dess funktioner i inställningarna.

Innehållet i denna manual representerar användarmanualens status vid tidpunkten för tryckning. Det är kanske inte helt giltigt vid framtida tidpunkter. För mer information se första sidan för den fullständiga friskrivningsklausulen.

Du kan använda skärmtangentbordet för att skriva text eller siffror. När du till exempel söker efter en destination i navigeringsappen eller anger lösenordet för ett Wi-Fi-nätverk.

Tangentbordets layout kan ändras beroende på vilken typ av fält du skriver i.

Tangentbordet har stöd för några olika sätt att skriva in text på. Dessa inkluderar:

- Svepskrivning
- Tal till text
- Handskrift

Tips

Du kan ladda ner andra tangentbord genom att gå till app store i app-biblioteket.

3.1.1.3.1. Ändra tangentbordsspråk

Du kan ändra språk på displayens tangentbord på själva tangentbordet.

Ändra tangentbordets språk när du vill skriva en text på ett annat språk. Detta kan vara användbart när du kör i ett annat land och behöver söka efter en destination eller adress på det lokala språket.

OBS

För att kunna ändra språk på tangentbordet behöver du ha fler än ett språk tillgängliga för tangentbordet. Om det bara finns ett språk tillgängligt visas inte språksymbolen på tangentbordet.

Ändra språk till nästa tillgängliga språk.

1. Tryck på språksymbolen  längst ner på tangentbordet.
 - > Tangentbordsspråket växlar till nästa på listan över tillgängliga språk.

Ändra språk till ett annat tillgängligt språk

2. Tryck och håll in språksymbolen  längst ner på tangentbordet.
 - > En lista över tillgängliga språk visas.
3. Välj språket du vill använda.
 - > Tangentbordets språk ändras till det du valde.



3.1.1.3.2. Lägga till och ta bort språk för tangentbord

Du kan lägga till och ta bort språk för tangentbord i inställningarna.



Du kan lägga till språk till skärmtangentbordet på displayen om du vill skriva på ett språk som inte redan finns tillgängligt. Du kan också ta bort språk från tangentbordet om du inte behöver dem längre.

1. Tryck på bilsymbolen  på nedre raden och gå till **Inställningar**.
2. Gå till **System** → **Språk och inmatning** → **Keyboard**.
3. Välj tangentbordet du vill ändra på.
4. Välj **Språk**.

Lägga till ett språk

5. Tryck på symbolen lägga till  över de språk som finns tillgängliga och sök efter det språk du vill lägga till.
6. Välj språket du vill lägga till och tryck på nedladdningssymbolen .
- > Språket läggs till på listan över tillgängliga språk för ditt tangentbord.

Ta bort ett språk

7. Tryck på redigeringsymbolen  ovanför listan över tillgängliga språk.
8. Välj språket du vill ta bort från listan över språk och tryck på papperskorgssymbolen .
- > Språket tas bort från listan över tillgängliga språk för ditt tangentbord.

3.1.2. Område för förarinformation i displayen

Området för förarinformation på displayen visar information om körning och om själva bilen.



Området för förarinformation är inte beröringskänsligt, så du kan inte interagera med det via displayens yta. Du kan interagera med området för förarinformation med hjälp av rattknapparna.

Exempel på information som kan visas på området för förarinformation:

- Varnings- och informationssymboler
- Hastighet
- Trafikskyltsinformation
- Meddelanden
- Batterimätare
- Effektmätare

Visningslägen för området för förarinformation

Under körning kan du välja mellan två visningslägen: lugn och omgivning. Om den anpassningsbara -knappen på ratten har tilldelats funktionen för växling av displayläge trycker du på den för att ändra visningsläge. Du kan läsa mer om rattens anpassningsbara knapp i ett separat avsnitt i manualen.

Lugn Detta visar viktig information, till exempel hastighet, batterinivå och räckvidd, samt varnings- och kontrollsymboler.

Omgivning I det här läget kan du se en bild av bilen, dess placering på vägen och andra fordon. Samma viktiga information som i det lugna läget visas också.

Viktigt

Använda omgivningsläge

Omgivningsläge kan inte helt visa vad som händer på vägen runt bilen så förlita dig inte på det när du kör.

3.1.2.1. Varnings- och informationssymboler

Symbolerna i området för förarinformation visar statusen för olika system i bilen. En del visar om ett system är aktivt och fungerar som det ska, och andra uppmärksammar dig på viktig information eller upptäckta fel.

Symboltyper och färger

Vissa symboler är varningar som kräver omedelbara åtgärder, medan andra anger den aktuella statusen för specifika funktioner. Symbolens färg anger i grova drag graden av betydelse. Röda symboler är de mest kritiska medan gula symboler anger mindre brådskande varningar och varningar. Symboler i andra färger ger vanligtvis statusinformation om bilens funktioner.

Tips

Se till att ta reda på vad de symboler som du inte känner till betyder. Många symboler visas med ett meddelande som ger mer information.



Bromssystemvarning

Ett fel har detekterats i bromssystemet. Vidta omedelbara åtgärder och kontakta en auktoriserad Volvoverkstad.

BRAKE

Bromssystemvarning

Ett fel har detekterats i bromssystemet. Vidta omedelbara åtgärder och kontakta en auktoriserad Volvoverkstad.



Varning för parkeringsbroms

Om det lyser kontinuerligt indikerar det att parkeringsbromsen är inkopplad. Blinkande indikerar ett fel på parkeringsbromsen.

PARK

Varning för parkeringsbroms

Om det lyser kontinuerligt indikerar det att parkeringsbromsen är inkopplad. Blinkande indikerar ett fel på parkeringsbromsen.



Varning för låg batterispänning

Bilens batteri har låg spänning. Ladda det så snart som möjligt.



Varning för fel på kraftsystem

Ett fel har detekterats i bilens kraftsystem. Vidta omedelbara åtgärder och kontakta en auktoriserad Volvoverkstad.



Bältespåminnelse

Någon i bilen har inte på sig sitt säkerhetsbälte.



SRS-varning

Ett fel har upptäckts i krockkuddarna eller i relaterade säkerhetssystem.



Laddkabel ansluten

Laddkabeln är fortfarande ansluten till bilen.



Fel på servostyrning

Servostyrningen fungerar inte längre på grund av ett fel. Sluta köra så snart det är säkert.



Driver Alert-varning

Blinkningar indikerar att Driver Alert-funktionen känner av att du är trött och bör ta en paus så snart som möjligt. Om det lyser konstant indikerar det att ett fel har detekterats i Driver Alert-systemet.



Varning för bilstatus

Det finns minst ett meddelande på kritisk nivå i bilstatusvyn. Gå till bilstatusvyn för att se vad det är för problem och åtgärda det så snart som möjligt.























Varning för undanmanöver

Styrningen är tillfälligt mer responsiv under en nödmanöver.



Fel på Rear Auto Brake

Det finns ett fel på Rear Auto Brake.

| | | |
|---|---|--|
|  | Fel i artificiellt externt ljud | Det finns ett problem med bilens artificiella externa ljud. |
|  | Rear radar system failure | Det finns ett fel på det bakre radarsystemet. Om symbolen blinkar betyder det att kalibreringen har misslyckats. |
|  | Fel på bakre kollisionundvikande system | Det finns ett problem med det kollisionundvikande systemet i bilens bakre del. |
|  | Fel på Lane Keeping Aid | Det finns ett problem med funktionen Lane Keeping Aid. |
|  | Fel på främre torkar | Ett fel har detekterats i främre torkare. |
|  | Bromssystemvarning | Ett fel har detekterats i bromssystemet. |
| BRAKE | Bromssystemvarning | Ett fel har detekterats i bromssystemet. |
|  | Varning för låsningsfritt bromssystem | Det låsningsfria bromssystemet är avaktiverat. Friktionsbromsarna fungerar fortfarande, men utan låsningsfria bromsar. |
| ABS | Varning för låsningsfritt bromssystem | Det låsningsfria bromssystemet är avaktiverat. Friktionsbromsarna fungerar fortfarande, men utan låsningsfria bromsar. |
|  | Varning för främre kollisionundvikande system | Det finns ett problem med det kollisionundvikande systemet i bilens främre del. |
|  | Varning för däcktryck | Om det lyser konstant indikerar det ett lågt däcktryck. Om det finns ett systemfel blinkar symbolen en kort stund och lyser därefter konstant. |
|  | Varning för elektronisk stabilitetskontroll | Om den lyser konstant indikerar det ett problem med den elektroniska stabilitetskontrollen. Blinkningar indikerar att den elektroniska stabilitetskontrollen ingriper. |
|  | Avstängd elektronisk stabilitetskontroll | Elektronisk stabilitetskontroll är avstängd. |
|  | Detektering av invändig närvaro av | Funktionen för detektering av närvaro invändigt är avstängd |
|  | Varning för reducerad prestanda | Bilens prestanda är reducerad. |
|  | Bakre dimljus | Det bakre dimljuset är tänt. |
|  | Driver Alert-systembegränsning | Något blockerar förarövervakningskamerans sikt. |
|  | Servostyrningsfel | Det finns ett fel på servostyrningen. Servostyrningssystemet är i funktion med reducerad effekt. |
|  | Varning för bilstatus | Det finns ett viktigt meddelande om bilens status. Gå till bilstatusvyn för att se vad det är för problem och åtgärda det så snart som möjligt. |
|  | Varning för hög hastighet | Du kör fortare än den högsta tillåtna hastigheten. Sakta ner bilen. |
|  | Varning för utförskörningshjälp | Det finns ett problem med funktionen utförskörningshjälp och den är för närvarande inte tillgänglig. |
|  | Fel på Lane Keeping Aid | Det finns ett problem med funktionen Lane Keeping Aid. |

| | | |
|---|---|--|
|  | Lane Keeping Aid avstängd | Lane Keeping Aid är avstängd och assistans för att hålla körfältet är inte tillgänglig. |
|  | Fel på manuell nivåreglering | Det finns ett problem med den manuella nivåregleringen av lamporna. |
|  | Positionsljusfel | Det finns ett problem med positionsljusen. |
|  | Halvljusfel | Det finns ett problem med halvljuset. |
|  | Fel på automatiskt helljus | Det finns ett problem med det automatiska helljuset. |
|  | Fel på manuellt helljus | Det finns ett problem med det manuella helljuset. |
|  | Automatiskt helljus på | Det automatiska helljuset är på. |
|  | Manuellt helljus | Det manuella helljuset är på. |
|  | Vänster blinker | Vänster blinker är aktiv och indikerar en vänstersväng. Vid fel på blinkern blinkar symbolen dubbelt så snabbt. |
|  | Höger blinker | Höger blinker är aktiv och indikerar en vänstersväng. Vid fel på blinkern blinkar symbolen dubbelt så snabbt. |
|  | Positionsljus | Positionsljusen är på. |
|  | Halvljus är aktivt. | Halvljuset är på. |
|  | Automatisk broms vid stillastående är aktiv | Funktionen automatisk broms vid stillastående är aktiv. Bilen bromsar automatiskt när den står still. |
|  | Utförskörningshjälp är aktiv | Funktionen utförskörningshjälp är aktiv och i funktion |
|  | Bakre radarsystem aktivt och i funktion | Radarsystemet bakåt är aktivt och fungerar normalt. |
|  | Redo | Redo-symbolen visas när du sätter bilen i en körväxel. Det försvinner när bilens hastighet överstiger gångtempo. Den återkommer varje gång bilens hastighet sjunker under samma gräns. |
|  | Automatiskt helljus aktiverat | Det automatiska helljuset är aktiverat och kan användas. |
|  | Regnsensor | Regnsensorn är aktiv och de främre vindrutetorkarna är i autoläge. |
|  | Driver alert | Driver Alert-funktionen känner av att du är trött och bör ta en paus. |
|  | Dragkrok oläst | Dragkroken läses upp. |



Utförskörningshjälp aktiverad

Utförskörningshjälp är aktiverad men för närvarande inte aktiv.

[1]



Släpvagnsfel

Det finns ett fel på släpvagnen.

[1]



Fel på släpvagnsbelysning

Under kontrollen av släpvagnsbelysningen upptäcktes ett fel i denna.

[1]

[1] Beroende på bilens aktuella tema kan denna symbol ha en annan färg.

3.1.2.2. Batterimätare

Batterimätaren visar laddningsgraden i procent och den uppskattade räckvidden för bilen.

380 km  80%

Batterimätaren visas alltid i förarinformationen. Batterisymbolens färg ändras beroende på den återstående laddningsnivån i batteriet.

Återstående batteri

Batteriprocenten visar hur mycket laddning som finns kvar i bilens batteri. Den uppskattade räckvidden visar hur långt du kan köra med batteriets aktuella laddningsgrad.

 **OBS**

Körstil och externa faktorer, som utomhustemperaturer och körning i höga hastigheter under långa perioder, kan ha olika effekter på den beräknade räckvidden för batteriet.

Indikator för kallt batteri

När bilens batteri är kallt visas en snöflinga ❄ bredvid batteriikonen. Detta indikerar att batteriets laddningskapacitet och räckvidd är reducerade jämfört med normala förhållanden.

När batteriet värms upp, t.ex. under körning, försvinner snöflingan från förarinformationsområdet på displayen.

3.1.3. Systeminställningar

Du kan ändra systeminställningarna så att bilen visar information på ett sätt som passar dig.

Det finns ett antal systeminställningar som du kan ändra, bland annat:

- Systemspråk
 - Datum och tid
 - Enheter
 - Tangentbordsspråk
-

3.1.3.1. Ändra datum och tid

Du kan ändra datum, tid och lokal tidszon manuellt i inställningarna.

Bilen använder som standard information från internet för att automatiskt ändra datum, tid och lokal tidszon åt dig. Du kan också ändra dessa manuellt själv, liksom tidsformatet i inställningarna.

1. Tryck på bilsymbolen  på nedre raden och gå till **Inställningar**.
 2. Gå till **System** → **Datum och tid**.
 3. Om **Automatisk datum och tid** och **Automatisk tidszon** är aktiverade stänger du av dem.
 4. Välj din önskade inställning och utför respektive ändringar.
- > Ändringarna visas på displayen.
Klockan i statusfältet uppdateras om du har gjort ändringar i tidsinställningen.



Tips

För att ändra tidsformatet, slå på det för att få 24-timmarsformat eller stäng av det för att få 12-timmarsformat.

3.1.3.2. Ändra systemspråk

Du kan ändra språket i bilens system i inställningarna.

Om du vill att bilens system ska använda ett språk som avviker från det aktuella språket, måste du ändra systemspråket.

 **Viktigt**

Välj endast ett systemspråk som du förstår. Bilen kommunicerar säkerhetskritisk information och meddelanden till dig via meddelanden, som du alltid måste kunna förstå.

1. Tryck på bilsymbolen  på nedre raden och gå till **Inställningar**.
 2. Gå till **System** → **Språk och inmatning** → **Language**.
 3. Välj det språk som du vill byta till.
- > Det nya språket visas på displayen.

3.1.3.3. Ändra systemenheter

Du kan ändra måttenheter, till exempel för hastighet och avstånd, i inställningarna.

 **Tips**

Vid körning utomlands kan det vara användbart att ändra bilens enheter så att de stämmer överens med de lokala enheterna. Det kan vara särskilt användbart om vägskyltarna visar avstånd och hastigheter i andra enheter än de som visas i din bil.

1. Tryck på bilsymbolen  på nedre raden och gå till **Inställningar**.
 2. Gå till **System** → **Enheter**.
 3. Välj de enheter du vill att bilen ska visa.
- > Bilen visar enheter i det nya formatet.

3.1.4. Återstart av displayen

Du kan starta om displayen med hjälp av specifika knappar på ratten.

Om du har problem med displayen, som att den fryser eller att bilen inte kan ansluta till internet kan en omstart vara ett sätt att lösa dessa problem.

För att starta om displayen måste bilen stå stilla med parkeringsbromsen åtdragen.

1. Tryck och håll samtidigt minska inställd hastighet  och minska volym  -knapparna på ratten tills displayen ändras.

> Displayen startas om.

3.2. Telefon

Anslut telefonen till bilen via Bluetooth för att kunna använda den under körning. När du inte befinner dig i bilen kan du använda din telefon för att läsa manualen eller använda vissa bilfunktioner på avstånd via mobilappen för bilen.

Ansluta en telefon till bilen

Om du ansluter telefonen till bilen via Bluetooth kan du använda den via bilens gränssnitt. Du kan också strömma media direkt från telefonen till bilen.

Du kan använda röststyrning eller displayen för att söka efter dina kontakter, ringa och ta emot samtal och svara på textmeddelanden utan att ens röra telefonen.

Andra användningsområden för din telefon

Du kan också använda telefonen till bilfunktioner även om du inte sitter i bilen. Ladda ner mobilappen för att använda vissa bilfunktioner eller läsa användarmanualen när du inte är i bilen.

3.2.1. Ansluta din telefon till bilen

Anslut din telefon till bilen med Bluetooth om du vill använda telefonen via bilens gränssnitt.

Bluetooth måste aktiveras för både din telefon och bilen för att kunna parkoppla dem. Du kan slå på Bluetooth i inställningar. Se till att din telefon är inställd på att kunna upptäckas så att bilen kan hitta den vid parkoppling.

1. Tryck på bilsymbolen  på nedre raden och gå till **Inställningar**.

2. Gå till **Anslutningar** → **Bluetooth**.

3. Välj **Lägg till** för att starta parkopplingsprocessen.

4. Välj enheten du vill parkoppla till bilen från listan över tillgängliga enheter.
 5. Kontrollera att bekräftelsekoden på displayen är samma som den på telefonen.
 6. Välj de tjänster du föredrar och tryck sedan på **Spara**.
 7. Ge bilen tillstånd att komma åt din telefon i telefonens Bluetooth-inställningar eller via displayen.^[1]
- > Nu är din telefon ansluten till bilen. Nästa gång kommer den att anslutas automatiskt om Bluetooth är aktiverat på din telefon.

 **OBS**

Du kan ha flera telefoner parkopplade till bilen, men kan endast ansluta en åt gången till bilen. För att byta aktiv telefon kan du välja från listan över parkopplade enheter för att lägga till en ny enhet.

^[1] Du kan ansluta telefonen till bilen även om du inte låter bilen komma åt dina kontakter, men funktionaliteten minskar.

3.2.2. Använda telefonen i bilen

Du kan använda telefonen via displayen och röststyrning.

 **Viktigt**

Se till att följa alla lokala lagar och regler om användning av mobiltelefoner under körning.

 **OBS**

Du måste ansluta din telefon till bilen via Bluetooth och godkänna motsvarande behörigheter i telefoninställningarna för att kunna använda funktionerna.

Ringa



Det finns flera olika sätt för att ringa och ta emot telefonsamtal i bilen. Du kan

- acceptera och avvisa inkommande samtal via displayen
- ringa någon under körning genom att be den digitala assistenten ringa upp åt dig
- använda bilens telefonapp via displayen för att ringa upp kontakter eller skriva in ett telefonnummer med hjälp av knappsatsen på skärmen.

När du har ett pågående samtal visas det på displayen. Om du öppnar telefonappen i bilen under ett pågående samtal kan du

- stänga av och sätta på mikrofonen 

Innehållet i denna manual representerar användarmanualens status vid tidpunkten för tryckning. Det är kanske inte helt giltigt vid framtida tidpunkter. För mer information se första sidan för den fullständiga friskrivningsklausulen.

- ändra in- och utgången för ljudet, t.ex. via bilens eller mobiltelefonens mikrofon och högtalare 
- avsluta samtalet 
- använda knappsatsen för att mata in siffror, t.ex. när du ombeds att välja ett alternativ i tjänstemeny .

Om du får ett telefonsamtal till medan du är mitt i ett pågående samtal, kommer det första samtalet att parkeras automatiskt när du svarar på det andra. Du kan dock växla mellan de två samtalen .

Meddelanden

Du kan diktera och skicka textmeddelanden via den digitala assistenten med röststyrning^[1]. Om du får ett textmeddelande visas ett meddelande på displayen med följande alternativ:

- **Play** för att den digitala assistenten ska läsa upp meddelandet.
- **Mute** för att sluta få information om nya meddelanden från den här specifika konversationen under resten av tiden i bilen.

Du kan även ignorera meddelandet och titta på det senare i meddelandecentret.

Bläddra bland och söka efter kontakter

Använd bilens telefonapp för att söka efter en viss kontakt genom att

- trycka på söksymbolen 
- gå till fliken Kontakter och skriva in namnet
- gå till fliken knappsats och ange numret.

Du kan även be den digitala assistenten att leta upp den kontakt du söker.

^[1] Gäller endast Android-telefoner eller telefoner med iOS 13 eller senare.

3.2.3. Växla mellan parkopplade telefoner

Du kan ändra vilken av de parkopplade telefonerna som bilen ska anslutas till i inställningarna.

Bilen kan ansluta till och komma ihåg flera telefoner, men kan bara vara aktivt ansluten till en telefon åt gången.

Om du vill byta Bluetooth-anslutning till en ny enhet, måste du först parkoppla den med bilen. Du kan göra det i inställningarna.

Innan du försöker växla till en annan parkopplad enhet ska du se till att Bluetooth är på i enheten du vill växla till.

1. Tryck på bilsymbolen  på nedre raden och gå till **Inställningar**.
2. Gå till **Anslutningar** → **Bluetooth** → **Sparade enheter**.
3. Tryck på namnet på telefonen du vill ansluta till.

- > Om anslutningen lyckas flyttas telefonens namn till toppen av listan över sparade enheter.

Om du inte kan se enheten du vill växla till i listan över sparade enheter, försök parkoppla den med bilen igen.

3.2.4. Apple CarPlay

Aktivera Apple CarPlay för att använda din iPhone trådlöst via bilen.

Apple CarPlay erbjuder ett ytterligare sätt att använda din iPhone via bilens gränssnitt. Du kan använda vissa kommunikations-, navigations- och mediaappar på din iPhone via displayens huvudområde eller via röststyrning.



Viktigt

Lokala lagar och bestämmelser

Se till att följa alla lokala lagar och regler om användning av mobiltelefoner under körning.

CarPlay-innehåll

Volvo ansvarar inte för innehåll som är tillgängligt i Apple CarPlay.

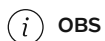

OBS

Telefonkompatibilitet och appar som stöds

Apple CarPlay fungerar endast med iPhone, men fungerar inte med alla iPhone-modeller. För att se om din iPhone är kompatibel eller för att läsa mer om vilka appar som stöds besöker du Apples webbplats www.apple.com/ios/carplay [<https://www.apple.com/ios/carplay>].



Tips

Håll din iPhone och dina appar uppdaterade till de senaste versionerna.

Ansluta en iPhone och starta CarPlay

Anslut din iPhone till bilen via Bluetooth och aktivera Apple CarPlay. När du har ställt in CarPlay första gången startar den automatiskt när du ansluter din telefon via Bluetooth igen.

CarPlay-vyn

Du kommer åt CarPlay-vyn genom att öppna CarPlay-appen i appbiblioteket. Om CarPlay-symbolen  visas i kontextraden kan du även komma åt vyn genom att trycka på den symbolen.

När CarPlay-vyn är aktiv fyller den hela huvudområdet på centerdisplayen. Den nedre raden, kontextraden och statusraden är dock synliga hela tiden om du vill gå tillbaka till bilens eget system.

Navigering med CarPlay

Du kan använda navigeringsappar på din iPhone via Apple CarPlay. Om du startar en navigeringsrutt via CarPlay kan du se vägvisningen i displayens CarPlay-vy.

Använda Siri

Om du vill använda Siri istället för bilens inbyggda digital assistent, så trycker du på och håller in röststyrningsknappen  på ratten när CarPlay är aktivt.



Du kan använda Siri för att läsa upp, skriva och skicka meddelanden. Siri läser och skriver meddelanden på det språk som valts i Siri-inställningarna på din iPhone. Om du skriver ett meddelande via Siri visas det inte på bilens display, men det visas på din iPhone.

3.2.4.1. Ansluta din iPhone till Apple CarPlay

Anslut din iPhone till bilen via Bluetooth för att börja använda Apple CarPlay.

Bluetooth måste aktiveras för både din telefon och bilen för att kunna parkoppla dem. Du kan slå på Bluetooth i inställningar. Se till att din telefon är inställd på att kunna upptäckas så att bilen kan hitta den vid parkoppling.

För att kunna använda CarPlay måste du aktivera Siri på din iPhone och ha en aktiv internetanslutning. Du måste också slå av bilens Wi-Fi eftersom CarPlay inte är aktiv när Wi-Fi är påslaget.

1. Tryck på bilsymbolen  på den nedre raden och gå till **Inställningar**.
 2. Gå till **Anslutningar** → **Bluetooth** → **Lägg till ny enhet**.
 3. Tryck på **Lägg till** för att söka efter din iPhone.
 4. Välj din iPhone i listan över tillgängliga enheter.
 5. Kontrollera att bekräftelsekoden på displayen är samma som den på telefonen.
 6. På din iPhone samtycker du till att använda CarPlay.
 7. I bilens display läser du och godkänner bestämmelser och villkor för CarPlay.
- > Din iPhone ansluts till CarPlay och CarPlay-vyn öppnas i bilens display. En CarPlay-symbol  syns också i statusraden för att visa att CarPlay är aktivt.

CarPlay startas automatiskt nästa gång du ansluter din iPhone via Bluetooth.

 **Tips**

Du kan koppla bort dig från CarPlay men fortfarande ha din iPhone ansluten till bilen genom att trycka på CarPlay-symbolen  bredvid namnet på din enhet i bilens Bluetooth-inställningar.

3.2.5. Android Auto™

Anslut din telefon via en Bluetooth och aktivera Android Auto™ för att använda din Android™-telefon via bilen.

Android Auto gör det möjligt för dig att använda din Android-telefon på ett annat sätt via bilens gränssnitt. Med Android Auto kan du på ett säkert sätt komma åt telefonens kommunikations-, navigerings- och medieappar via displayen och rattknapparna.

 **Viktigt**

Lokala lagar och bestämmelser

Se till att följa alla lokala lagar och regler om användning av mobiltelefoner under körning.

Innehåll i Android Auto

Volvo ansvarar inte för innehåll som är tillgängligt i Android Auto.

 **OBS**

Telefonkompatibilitet och appar som stöds

Android Auto fungerar bara med Android-telefoner, men inte med alla telefonmodeller. För att se om din telefon är kompatibel eller för att läsa mer om vilka appar som stöds, gå till Android Autos webbplats www.android.com/auto/ [<https://www.android.com/auto/>].

Google varumärken och kompatibilitet

Google, Android och Android Auto är varumärken som tillhör Google LLC. En kompatibel Android-telefon samt ett kompatibelt aktivt dataabonnemang behövs.

 **Tips**

Hålla telefonen uppdaterad

Håll din telefon och dina appar uppdaterade med de senaste versionerna.

Ansluta din telefon och starta Android Auto

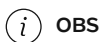

Installera Android Auto på din telefon och ha en aktiv internetanslutning

För att kunna använda Android Auto måste du ha Android Auto-appen installerad på din telefon och en aktiv internetanslutning.

Anslut telefonen till bilen via Bluetooth . Om du använder Android Auto för första gången måste du godkänna användarvillkoren i displayen, därefter startar Android Auto. Om du använt Android Auto tidigare startar den automatiskt när du ansluter din telefon till bilen.

Android Auto-vy

Du kommer åt Android Auto-vyn genom att öppna Android Auto-appen i appbiblioteket. Om Android Auto-symbolen  visas i kontextfältet kan du även komma åt vyn genom att trycka på symbolen.

När Android Auto-vyn är aktiv fyller den hela huvudområdet på displayen. Den nedre raden, kontextraden och statusraden är dock synliga hela tiden om du vill gå tillbaka till bilens eget system.

Navigering med Android Auto

Du kan använda navigeringsappar på din telefon via Android Auto. Om du startar en navigationsrutt via Android Auto kan du se vägledningen i huvudområdet i displayens Android Auto-vy. Om du följer en navigeringsrutt i bilens egen navigeringsapp och sedan startar en annan navigeringsrutt i Android Auto kommer navigeringen med bilens inbyggda app att upphöra.

Använda Google Assistent

Prata med Google Assistent på Android Auto för att utföra uppgifter med din röst så att du kan fokusera på körningen. För att använda Google Assistent, säg bara "Ok Google" eller tryck och håll in röststyrningsknappen  på ratten när Android Auto är aktivt.

Du kan använda Google Assistent för att utföra uppgifter som att skicka meddelanden, få vägbeskrivningar eller hantera media.

3.3. Ljud och media

Lyssna på musik och media via bilens ljudsystem. I inställningarna kan du justera hur det låter.

Ljudinställningar

Med ljudinställningarna kan du ändra och justera en mängd olika alternativ för ljudet.

Radio och mediaspelare

Du kan lyssna på direktsänd radio via den förinstallerade radioappen och strömma media från telefonen till bilen via Bluetooth Media Player.



Tips

Du kan hitta och ladda ner fler mediaappar från tredje part via bilens appbutik.

Styra uppspelning av media

Du kan styra uppspelningen av media på flera olika sätt genom att använda:

- uppspelningsreglage för media i displayen
- rattknapparna
- röststyrning

3.3.1. Radio

Använd den förinstallerade radioappen för att lyssna på direktsänd radio i bilen.

Länka DAB- och FM-radiostationer

Med DAB- och FM-länkning kan bilen automatiskt välja den starkaste mottagningen av DAB- eller FM-källorna för länkade stationer. Detta är redan aktiverat i bilen, men du kan stänga av det i inställningarna för radioappen.

Radiomeddelanden

När du lyssnar på radio kan det hända att du får höra vissa meddelanden som avbryter det du lyssnar på. Meddelandena kan vara larm, varningar, nyheter eller trafikmeddelanden och åtföljs av ett meddelande på displayen. Du kan avbryta meddelandet och fortsätta lyssna på radion genom att avvisa meddelandet.

I radioinställningarna kan du välja vilka radiomeddelanden du vill höra. Tryck på inställningssymbolen  högst upp i radioappen och slå sedan på eller av meddelanden. Larmmeddelanden är påslagna som standard, men varningar, nyheter och trafikmeddelanden är avstängda.

Radiofavoriter

Du kan lägga till stationer i din favoritlista för snabbare åtkomst.





Tips

Du kan finna och ladda ner andra radioappar i appbutiken.

3.3.1.1. Lägg till radiofavoriter

Du kan lägga till radiostationer i favoritlistan i radioappen.

Lägg till de radiostationer du ofta lyssnar på i favoritlistan för snabbare åtkomst. Du kan lägga till upp till 50 radiostationer i listan.



1. Tryck på symbolen  för appbiblioteket i nedre raden och öppna radioappen.
 2. Leta redan på den station som du vill lägga till som en favorit i listan över tillgängliga radiostationer.
 3. Tryck på stjärnsymbolen  till höger om stationsnamnet.
- > Stationens stjärnsymbol byter då utseende och stationen läggs till på din favoritlista.

Om du vill ta bort en station från favoritlistan tryck bara på stjärnan bredvid namnet.

3.3.1.2. Länka DAB- och FM-stationer

Slå av eller på DAB- och FM-länkning i radioappens inställningar.

Det går ofta att länka samman FM-stationer som har en motsvarande DAB-station, och vice versa, i radioappen. Genom att länka de två radiokällorna kan bilen automatiskt växla mellan DAB- och FM-stationerna för att spela upp den källa som har bäst mottagning.

1. Tryck på symbolen  för appbiblioteket i nedre raden och öppna radioappen.
 2. Tryck på inställningssymbolen  för att gå till radioinställningarna.
 3. Slå på eller av DAB- och FM-länkningen.
- > När den är påslagen visar radioappen en radiostationsflik. Alla länkade stationer i listan har en länksymbol  under namnet.
- När det är avstängt visar radioappen separata flikar för DAB- och FM-stationer. Länksymbolen saknas under stationsnamnen.

OBS

Det kanske inte är möjligt att länka vissa DAB- och FM-stationer, då visas dessa som separata stationer.

3.3.2. Ljudinställningar

Du kan ändra och justera en rad olika ljudalternativ i inställningarna.

Innehållet i denna manual representerar användarmanualens status vid tidpunkten för tryckning. Det är kanske inte helt giltigt vid framtida tidpunkter. För mer information se första sidan för den fullständiga friskrivningsklausulen.

Vyn för ljudinställningar har två flikar: ljud och volym.

Fliken Ljud

| | |
|------------------------------|---|
| Ljutfokus | Du kan välja mellan tre inställningar för ljutfokus: alla, förare och bakre. Alla är standardinställningen och fokuserar inte ljudet i någon särskild riktning. Det ger ett neutralt ljutfokus där passagerare i de fram- och baksätena har samma ljudupplevelse. Inställningen förare fokuserar ljudet mot föraren medan inställningen bakre fokuserar ljudet mot baksätena. |
| QuantumLogic surround | QuantumLogic surround ger dig en surroundljudupplevelse. Du kan välja mellan låg, medelhög eller hög nivå för QuantumLogic surround, eller helt enkelt stänga av den. |
| Equaliser | Öppna equaliserinställningarna på fliken Ljud genom att trycka på Equalizer. Du kan ändra tonen på bilens ljud med hjälp av de sex justeringsnivåerna samt justera subwoofern. Det finns också fyra EQ-förinställningar att välja mellan: Dynamisk, Mjuk, Röst och Anpassad. Om du väljer Anpassad kan du återställa equaliservärdena till 0 genom att trycka på Återställ. |

Fliken Volym

På den här fliken kan du justera volymen för följande:

- Media
- ringsignal
- samtal
- Röstassistent
- Navigering
- Meddelanden
- Parkeringsassistans

Inställningen för bullerkompensation justerar automatiskt ljudvolymen inne i bilen beroende på ljudnivån utanför bilen. Du kan välja låg, medelhög och hög kompensationsnivå eller slå på eller av funktionen.

Du kan också slå på eller av ljud vid beröring av displayen på den här fliken.

3.3.3. Mediaspelare

Din bil har en förinstallerad mediaspelare. Du kan ladda ner fler mediaappar från tredje part från Google Play i appbiblioteket.

Din bil har Bluetooth Media Player förinstallerad i appbiblioteket.

Använd Bluetooth media-appen för att strömma media direkt till bilen från en Bluetooth-ansluten enhet.

3.4. Bilappar

Du hittar bilens alla appar i appbiblioteket.

Du kan öppna appbiblioteket genom att trycka på dess symbol i nedre raden.



Symbol för appbiblioteket

Apparna i biblioteket visas i kronologisk ordning, med början med den app som installerades först och den senast installerade appen sist.

Vissa appar är förinstallerade, såsom Bluetooth media, Google Maps och Google Assistent. Du kan söka efter och ladda ner nya appar via Google Play, som finns i appbiblioteket.

3.4.1. Ladda ner appar

Ladda ner fler appar till bilen från appbutiken i appbiblioteket.

Din bil levereras med ett antal förinstallerade appar, men i appbutiken finns det fler appar att ladda ner.

1. Tryck på symbolen  för appbiblioteket i den nedre raden.
 2. Tryck på **Fler appar** för att gå till appbutiken.
 3. Sök efter den app du vill ladda ner.
 4. Ladda ner och installera den app du vill ha.
- > Om appen har laddats ner och installerats visas den i appbiblioteket.

3.4.2. Avinstallera appar

Du kan avinstallera appar som du inte längre vill ha eller använder i appbiblioteket.

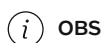

OBS

Förinstallerade appar, som telefon och radio, går inte att avinstallera.

1. Tryck på symbolen  för appbiblioteket i den nedre raden.
2. Sök upp den app du vill avinstallera och tryck sedan på appen och håll intryckt tills en meny visas.

Innehållet i denna manual representerar användarmanualens status vid tidpunkten för tryckning. Det är kanske inte helt giltigt vid framtida tidpunkter. För mer information se första sidan för den fullständiga friskrivningsklausulen.

3. Välj **Avinstallera** från menyn.
 4. Tryck på **OK** för att fortsätta avinstallera appen.
- > Appen avinstalleras och försvinner från appbiblioteket.

3.5. Anslutning och mjukvara

Anslut bilen till internet för att få ut mer av den och få mjukvaruuppdateringar over-the-air.

Internetanslutning

Anslut bilen till internet via Wi-Fi eller bilens inbyggda mobilnätverksanslutning.

Mjukvaruuppdateringar

Over-the-air-uppdateringar håller bilens mjukvara uppdaterad.

3.5.1. Internetanslutning

Om du ansluter bilen till internet får du tillgång till fler funktioner och mjukvaruuppdateringar over-the-air.

Det finns några olika sätt att ansluta bilen till internet. När bilen har tillgång till internet på mer än ett sätt prioriterar den dessa i följande ordning:

- Wi-Fi-nätverk
- Mobilt nätverk

Wi-Fi

Du kan ansluta bilen till ett Wi-Fi-nätverk för att få tillgång till internet. Bilen kan ansluta sig till nätverket automatiskt när den är inom räckvidd.

Mobilt nätverk

Bilen har ett inbyggt modem för anslutning till ett mobilt nätverk. Bilen kan ansluta till internet så länge den har en aktiv tjänsteplan för mobilt nätverk och befinner sig i ett område med nätverksmottagning. Kontakta en auktoriserad Volvoverkstad för att få information om mobila anslutningstjänster för din bil.

Bilen stöder mobilnätverk upp till och med 5G. Tillgängliga hastigheter för mobilt nätverk beror på det SIM-kort som installerats i bilen.



Villkor och begränsningar för anslutning till mobila nätverk

- Bilen måste befinna sig i ett område med mottagning för mobila nätverk.
- Tjänsten för mobil uppkoppling måste vara aktiverad i den region där bilen befinner sig.
- Hinder som byggnader, kullar och berg kan försvaga eller blockera mobilnätssignalen.

Inställningar för internetanslutning

Du finner anslutningsinställningarna på displayen.

3.5.1.1. Ansluta till internet via Wi-Fi

Anslut bilen till ett Wi-Fi-nätverk för att få tillgång till internet.

1. Tryck på bilsymbolen  på nedre raden och gå till **Inställningar**.
 2. Gå till **Anslutningar** → **Wi-Fi**.
 3. Aktivera Wi-Fi om det är inaktiverat.
 4. Välj det Wi-Fi-nätverk du vill ansluta till.
 5. Ange Wi-Fi-nätverkets lösenord med hjälp av tangentbordet på displayen och tryck på **Anslut**.
- > Bilen ansluts till Wi-Fi-nätverket.

3.5.2. Over-the-air-uppdateringar

Over-the-air-uppdateringar håller bilens mjukvara uppdaterad.

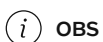

För att aktivera over-the-air^[1]-uppdateringar måste du godkänna samtycket till OTA-uppdateringar i mobilappen för bilen under introduktionen eller i appens sekretessinställningar. Det går inte att aktivera uppdateringar eller godkänna dem via bilens display.

Bilen kan ta emot over-the-air-uppdateringar för att hålla bilens mjukvara uppdaterad när den är ansluten till internet. När du har aktiverat mjukvaruuppdateringar i mobilappen kommer bilen automatiskt att ladda ner uppdateringarna och meddela dig när de kan installeras. Du kommer att få installationsmeddelanden i appen och på bilens display.

Innehållet i denna manual representerar användarmanualens status vid tidpunkten för tryckning. Det är kanske inte helt giltigt vid framtida tidpunkter. För mer information se första sidan för den fullständiga friskrivningsklausulen.

Du kan även söka efter nya mjukvaruuppdateringar genom att gå till **System** → **Mjukvaruuppdatering** i inställningarna.

Installation av mjukvaruuppdateringar

Om en ny mjukvaruuppdatering finns tillgänglig hämtar bilen den automatiskt, men bilen installerar den inte åt dig. Du måste starta installationen själv, antingen via mobilappen för bilen, ett meddelande i displayen eller i vyn Software update. Meddelandet visas på displayen endast när du sätter bilen i P och lossar säkerhetsbältet. Det går att avbryta installationen efter att du bekräftat den om du ändrar dig.

Du kan inte komma åt eller använda din bil medan en mjukvaruuppdatering installeras. Se därför till att det finns ungefär 50 % batteriladdning kvar och att du inte behöver använda bilen under installationsprocessen. Bilen visar en uppskattning av hur lång tid installationen av uppdateringen kommer att ta.

Viktigt

Det kan finnas uppdateringar du inte kan installera själv. Om detta händer kontakta en auktoriserad Volvoverkstad för att boka en service.

Om ett kritiskt uppdateringsfel inträffar undvik att köra bilen och ring vägassistans för att få hjälp att ta dig till en auktoriserad Volvoverkstad.

OBS

Du kan inte installera mjukvaruuppdateringar medan inställningen för minskad larmkänslighet är aktiv.

När mjukvaruuppdateringen är klar är det möjligt att din bil visas som offline i Volvo Cars-appen. Bilen kommer att återansluta till appen nästa gång du kör bilen.

Schemaläggning av uppdateringar

Om du vill installera en uppdatering vid en senare tidpunkt kan du schemalägga installationen både i mobilappen och på displayen. När du schemalägger en uppdatering ställs en timer in för när bilen ska försöka installera uppdateringen, t.ex. om 4 timmar. Den maximala tiden för schemaläggning av en uppdatering är 24 timmar.

^[1] OTA

3.6. Röststyrning

Håll händerna på ratten och interagera med bilen via den digitala assistenten med hjälp av rösten.

Med hjälp av den digitala assistenten kan du använda röststyrning för att utföra uppgifter, till exempel söka på internet och få väderprognoser. Du kan också använda rösten för att interagera med bilen och styra ett antal av dess funktioner, till exempel:

- Mediaspelare
- Telefon

Innehållet i denna manual representerar användarmanualens status vid tidpunkten för tryckning. Det är kanske inte helt giltigt vid framtida tidpunkter. För mer information se första sidan för den fullständiga friskrivningsklausulen.

- Navigering
- Klimat

Tala med den digitala assistenten

Assistenten förstår vardagligt tal, så du behöver inte kunna några speciella röstkommandon för att använda den. Du kan fråga assistenten vad som helst och den svarar genom att bekräfta det du sa och sedan göra det du bad om. Den säger till om den inte förstår dig.

OBS

- Röststyrningsfunktionen tillhandahålls av en tredjepartsleverantör. Tillgängligheten, hur man använder den och hur den fungerar kan variera över tid och mellan olika regioner.
- Dålig uppkoppling till nätet kan begränsa antalet tillgängliga funktioner.

3.6.1. Använda röststyrning

Använd rösten för att styra och interagera med ett antal av bilens funktioner via den digitala assistenten.

Den enda gång du måste använda specifika röstkommandon för att interagera med den digitala assistenten är när du aktiverar den. När du har aktiverat assistenten räcker det med att tala eller ge instruktioner till den med vardagliga fraser.

OBS

Google Assistant finns ännu inte på alla språk. Läs mer på support.google.com [https://support.google.com] eller prova med ett annat språk om du kan.

1. Säg **Ok Google** eller **Hey Google** för att aktivera Google Assistant.
 - > Assistenten bekräftar att den lyssnar.
2. Tala och ge instruktioner till den digitala assistenten med vardagliga fraser.



Andra sätt att aktivera

Du kan även aktivera den digitala assistenten genom att trycka på mikrofonknappen  på höger sida av ratten samt via displayen.

Logga in till ditt Google konto

Om du loggar in med ett Google konto kommer Google Assistent att vara mer personligt anpassad när bilen är online. Till exempel kan du lätt ringa till kontakter som du sparar på ditt Google-konto eller se vad som finns i din Google Kalender.

4. Invändig komfort och klimat

Bekanta dig med bilens interiör och reglagen för sätesinställning, klimat och fönster.



Din bil är utrustad med flera funktioner som hjälper dig under körningen. Vissa funktioner är främst till för komforten, medan andra förbättrar sikten. Genom att läsa detta avsnitt i manualen kan du göra körupplevelsen mer bekväm.

4.1. Bilens interiör

Här kan du lära dig mer om de praktiska funktionerna inne i bilen, till exempel mugghållare och laddningsuttag för dina enheter.



Interiörens olika delar

Det kan vara bra att känna till namnen på vissa platser och komponenter inne i bilen, eftersom det hänvisas till dessa på olika håll i manualen.

| | |
|------------------------|--|
| Kupé | Kupén är indelad i en främre och en bakre del. |
| Bagageutrymme | Bagageutrymmet, eller lastutrymmet, är utrymmet bakom baksätena, som vanligtvis nås genom bilens baklucka. |
| Instrumentpanel | Instrumentpanelen omfattar samtliga paneler och komponenter framför föraren och den främre passageraren. Där hittar du några av bilens viktigaste funktioner, till exempel display, ratt, USB-portar, ventilationsmunstycken och handskfack. |
| Mittarmstöd | Mittarmstödet är placerat mellan framsätena, ovanför tunnelkonsolen. Det är där du hittar reglagen för fönster och lås, förvaringsfack, en mugghållare och en bakåtriktad panel. |
| Takkonsol | Takkonsolen är placerad i taket nära vindrutan. Den ger enkel åtkomst till vissa viktiga funktioner och statusindikatorer. |

OBS

Användning av mugghållaren

För att komma åt mugghållaren trycker du på den nedre främre delen av mittarmstödet och släpper sedan. Mugghållaren skjuts ut helt.

Mugghållarens bricka måste hanteras försiktigt för att undvika skador. Den dras in i två steg, ett för varje mugghål. Det är viktigt att skjuta tillbaka den ett mugghål i taget. Försök inte att tvinga tillbaka den i en rörelse.

4.1.1. Använda den trådlösa laddaren

Använd den trådlösa laddaren för att ladda Qi-certifierade enheter, som en telefon.



Den trådlösa laddaren under displayen

Din enhet måste vara certifierad för Qi-standarden för trådlös laddning för att du ska kunna använda den trådlösa laddaren. Kontrollera också att trådlös laddning är aktiverad på den enhet^[1] du vill ladda.

 **Varning**

Trådlös laddning kan påverka funktionen hos en pacemaker eller andra inopererade medicintekniska produkter. Om du har en sådan ska du rådfråga din läkare innan du använder det trådlösa laddningssystemet.

 **Viktigt**

Signalstörningar

Bilen använder elektromagnetiska fält, Bluetooth och NFC^[2]. Dessa signaler kan orsaka störningar i andra enheter på vissa avstånd. Se till att vara medveten om vad dessa problem kan vara. Du kan läsa mer om de olika specifikationerna i deras separata avsnitt i den här manualen.

NFC-kort och laddning

Undvik att förvara kort eller nycklar med NFC nära den trådlösa laddaren när du använder laddfunktionen eftersom det kan skada dem.

Innan du laddar en enhet ska du kontrollera att inga andra föremål är placerade på laddaren.

1. Placera enheten i mitten av laddaren.
- > Enheten börjar laddas.

 **Varning**

Lämna inte telefonen på den trådlösa laddaren när du lämnar bilen.

 **OBS**

- Du kan få olika resultat när du laddar olika enheter. Till exempel hur lång tid det tar innan laddningen börjar och hur snabbt en enhet laddas upp.
- Enheten kan bli varm när den laddas. Det är normalt och inget att oroa sig för. Om enhetens batteritemperatur blir för hög inaktiveras laddningen.

Om enheten inte laddas

Gör följande om enheten inte börjar laddas när du har placerat den på laddaren:

- Se till att det inte finns några andra föremål på laddaren än den enhet som du vill ladda.
- Lyft upp enheten och placera den åter i mitten av laddaren.
- Ta bort eventuella fodral eller skydd från enheten.

^[1] Många Qi-certifierade enheter är alltid aktiverade.

^[2] Närfältskommunikation

4.1.2. USB-portar

Du kan använda bilens USB-portar för att ladda telefoner, surfplattor eller andra enheter.

USB-portarnas placering



Placering av USB-portar.

Under displayen finns två USB-portar^[1].

Det finns även två USB-portar^[1] i bakre delen av tunnelkonsolen.

Använda USB-portarna

Koppla alltid bort enheterna från portarna när de inte används.

Vissa enheter kan blir varma när de laddas. Detta är normalt.

Bilen stänger av strömmen till USB-portarna automatiskt när du lämnar bilen. Om du lämnar bilen olåst fortsätter uttaget vara aktivt en stund till innan det stängs av.

Tips

Om du vill att USB-portarna ska vara aktiva när du parkerar, läs mer om parkeringskomfort i denna manual. När denna funktion är aktiverad fortsätter USB-portarna att leverera ström även om bilen är låst.

Specifikationer för USB-portar

- Typ C-uttag
- Version 3.4
- Normal laddning
 - Spänning: 5 V
 - Strömstyrka: max 3,0 A
- Snabbladdning
 - Spänning: 9 V
 - Strömstyrka: max 2,0 A

^[1] typ C

4.1.3. 12 V-uttag

Du kan använda 12-voltsuttaget för att driva olika typer av elektrisk utrustning, till exempel en kylväska.

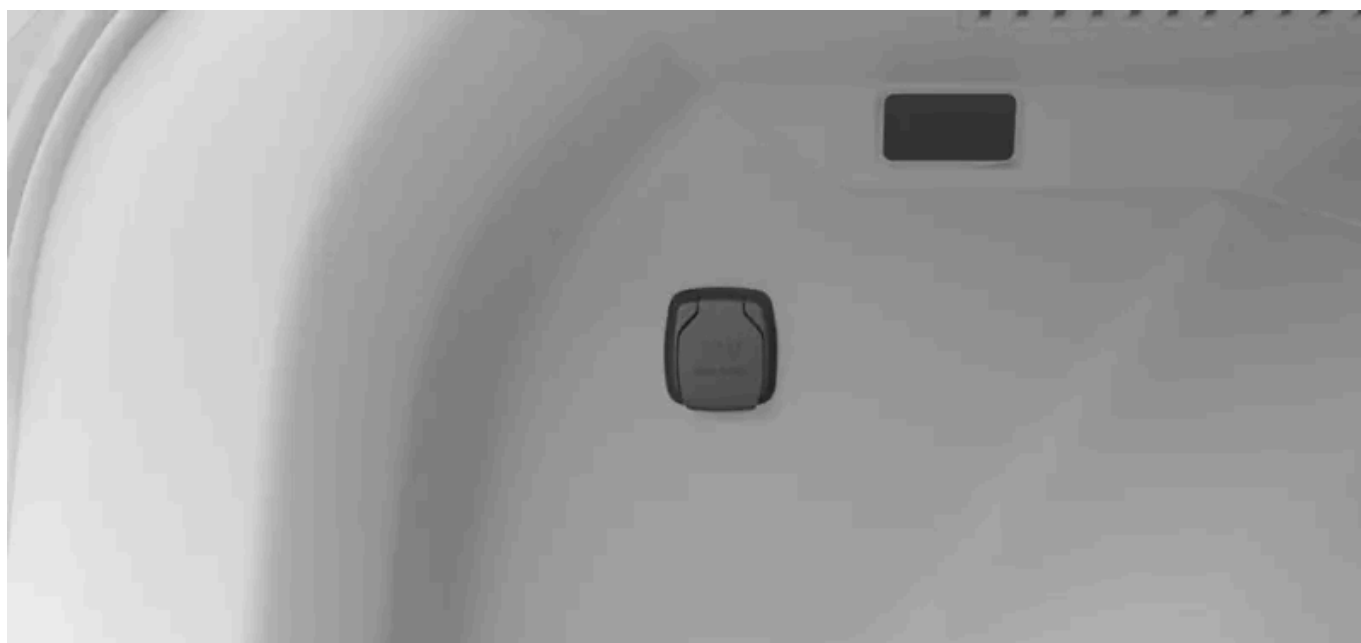

12 V-uttag.

12 V-uttaget sitter på höger sida i bagageutrymmet.

Bilen stänger av strömmen till uttaget automatiskt när du lämnar bilen. Om du lämnar bilen olåst fortsätter uttaget vara aktivt en stund till innan det stängs av.

Tips

Om du vill att 12 V-uttaget ska vara aktivt när du parkerar, läs mer om parkeringskomfort i denna manual. När denna funktion är aktiverad fortsätter 12 V-uttaget att leverera ström även om bilen är låst.

Koppla alltid ur alla enheter ur uttaget och stäng locket när det inte används.

Vissa enheter kan bli varma när de laddas i 12 V-uttaget. Det är normalt för många enheter.

Varning

Följ nedanstående instruktioner för att undvika skador på bilen eller på personer.

- Använd inte elektriska enheter med stora och tunga kontakter. De kan skada uttaget eller falla ur under körning.
- Använd inte elektriska enheter som kan störa bilens system, till exempel radiomottagaren.
- Använd bara oskadade och fullt fungerande enheter som uppfyller alla relevanta säkerhetsnormer^[1].
- Håll ett öga på inkopplade enheter för att undvika fel som kan leda till produkt- eller personskadorna.
- Anslut inte adapterar eller förlängningsladdar till 12 V-uttaget. De kan göra så att uttagets säkerhetsfunktioner slutar att fungera.
- Utsätt inte uttaget, kontakter eller inkopplade enheter för vatten eller andra vätskor.
- Vidrör eller använd inte uttaget om det ser ut att ha skadats eller om det har kommit i kontakt med vatten eller annan vätska.

Effekt

Viktigt

Största effektuttag är 120 W (10 A).

^[1] CE-märkning, UL-märkning eller liknande efterlevnadsmärkning

4.1.4. Solskydd

Det finns solskydd i taket framför förarsätet och det främre passagerarsätet.



Du kan fälla ner solskydden och vinkla dem åt sidan för att blockera solljus från den riktningen.

Det finns också en spegel i solskyddet med skyddslock.

4.2. Komfort

Din bil har flera funktioner som är utformade för att öka din komfort när du kör eller står parkerad.

Medan många av bilens funktioner är utformade för att möjliggöra säker körning är andra mer inriktade på att förbättra din komfort. Detta inkluderar vissa klimatfunktioner och komfortlägen.

Klimat

Din bil har förmåga att skapa ett behagligt klimat i kupén. Den kan kyla, värma och avfukta luften åt dig vid behov. Det finns även inbyggda funktioner för att ge god luftkvalitet.

Många av klimatfunktionerna är automatiska medan andra kan ställas in manuellt.

Säten

Framsätena i din bil är justerbara. Medan en bra körställning är nödvändig för sikt och säker körning möjliggör justering av sätet även bättre komfort när du kör eller står parkerad.

Vid kyligare temperaturer är det skönt att värma upp sätet för en bekvämare körupplevelse. Du kan aktivera och justera eluppvärmde säte via centerdisplayen.

Eluppvärmd ratt

Ratten har inbyggd värme, vilket kan vara bekvämt när det är kallt. Du kan aktivera och justera rattvärmens via displayen.

Uppfräschningsläge

När du slår på uppfräschningsläget startar luftkonditioneringen och fräschar snabbt upp luften i kupén. Detta kan vara särskilt skönt på längre körningar.

Avslappningsläge

Avslappningsläget kan aktiveras för att skapa en avslappnande atmosfär i bilen när den står parkerad. När du aktiverar detta läge lutar förarsätet bakåt, kupébelysningen dämpas eller släcks och bilen låses. Du kan aktivera avslappningsläget i displayen.

Parkeringskomfort

Parkeringskomfort låter dig bibehålla ett komfortabelt kupéklimat när bilen är parkerad. Detta inkluderar att klimatfunktionerna och underhållningssystemet är påslagna. Du kan aktivera parkeringskomfortfunktionen via displayen. Observera att bilens räckvidd kan påverkas om du lämnar denna inställning på under en längre tid.

4.2.1. Aktivera uppfräschningsläget

Du kan slå på uppfräschningsläget för att snabbt kyla luften i bilen.

När du slår på uppfräschningsläget startar luftkonditioneringen och fräschar snabbt upp luften i kupén. Detta kan vara särskilt skönt på längre körningar.

1. Tryck på bilsymbolen  på nedre raden och gå till **Inställningar**.
2. Gå till **Reglage** → **Billägen** → **Komfort**.
3. Gå till **Pigga upp** och tryck på **Starta**.

Uppfräschningsläget stängs av automatiskt när den maximala drifttiden nås. Du kan också stänga av det manuellt via displayen genom att trycka på **End**.

4.2.2. Aktivera avslappningsläget

Aktivera avslappningsläget för att skapa en avslappnande atmosfär när du står parkerad. Du kan göra detta genom displayen.

När du aktiverar avslappningsläget:

- justeras förarsätets position och ryggstödet lutar bakåt
- dämpas kupébelysningen
- låses alla stängda dörrar
- stängs fönstren.



Tips

Anpassa din avslappnande upplevelse

Du kan justera sätets position och hur mycket det lutar när avslappningsläget är aktivt med hjälp av reglagen för sätesjustering. Dina inställningar sparas och tillämpas nästa gång du aktiverar avslappningsläget.



Varning

Lämna inte barn utan tillsyn i bilen. Du ansvarar för deras säkerhet och välbefinnande.

Innan du aktiverar avslappningsläge, kontrollera att baksätet är fritt från föremål eller passagerare så att det är säkert att luta tillbaka framsätena.

1. Tryck på bilsymbolen  på nedre raden och gå till **Inställningar**.
 2. Gå till **Reglage** → **Billägen** → **Komfort** → **Relax**.
 3. Ställ in timern för hur länge du vill att avslappningsläget ska vara på.
 4. Tryck på **Start**.
- > Avslappningsläget är aktiverat.

Avslappningsläget stängs av automatiskt när den inställda tidsgränsen nås, när du börjar köra eller när bilens batterinivå sjunker till 20 %. Du kan också stänga av det manuellt via displayen genom att trycka på **End**.

4.3. Klimat

Din bil har förmåga att skapa ett behagligt klimat i kupén. Den kylv, värmer och avfuktar luften åt dig när det behövs. Det finns även inbyggda funktioner som ger god luftkvalitet.



I detta avsnitt av manualen beskrivs de olika klimatfunktionerna i din bil, som luftkonditionering, klimatlägen och uppvärmningsalternativ.

4.3.1. Klimatreglage

Du kan kontrollera klimatet inuti bilen på olika sätt, både inifrån bilen och från din telefon.

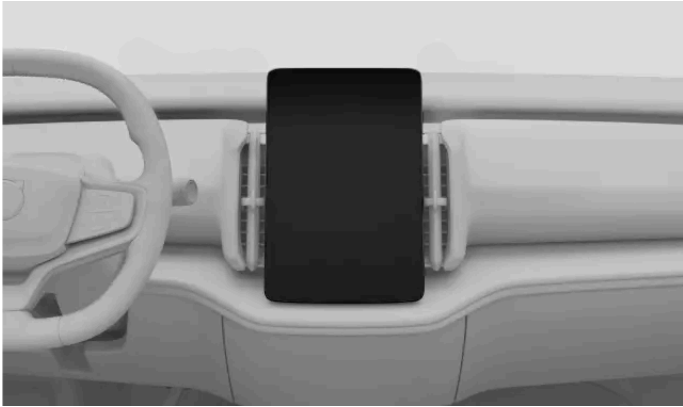

Klimatkontroller på displayen



Avfrostningsknapp i takkonsolen



Mobilappen

Klimatet i kupén kan kontrolleras via följande:

- Displayen
- Overheadkonsolen
- Mobilappen för bilen.

De flesta av bilens klimatinställningar styrs via displayen. Det finns dock en fysisk knapp på overheadkonsolen, som kontrollerar defrostern.

 **Tips**

Använd bilens mobilapp för att förkonditionera den på distans. Då har den redan ett behagligt kupéklimat när det är dags att ge sig iväg.

4.3.1.1. Aktivera eluppvärmt säte

Du kan aktivera funktionen eluppvärmt säte via komfortvyn i displayen.

Vid kyligare temperaturer är det skönt att värma upp sätet för en bekvämare körupplevelse. Du kan aktivera och justera eluppvärmningen av sätet via displayen.

Varning

Eluppvärmt säte ska inte användas av personer som:

- har svårt att känna av temperaturförändringar på grund av nedsatt känsel
- har svårt att styra inställningarna för eluppvärmt säte.

1. Tryck på temperatursymbolen i den nedre raden.
2. Välj din önskade sätesvärme.

För att stänga komfortvyn tryck på symbolen med nedåtriktad pilspets på den nedre raden.

Tips

Automatisk sätesvärme

Du kan välja automatisk sätesuppvärmning i komfortvyn. Detta innebär att sätesvärmnen justeras automatiskt.

4.3.1.2. Aktivera eluppvärmd ratt

Eluppvärmningen av ratten kan regleras via displayen. Du kan aktivera den manuellt eller ställa in den på automatisk aktivering.

I kallare temperaturer är det skönt att värma upp ratten för en bekvämare körupplevelse. Du kan aktivera och justera rattvärmnen via displayen.

1. Tryck på temperaturen i nedre raden.
2. Välj önskad nivå för uppvärmning av ratten.



Tips

Automatiskt eluppvärmd ratt

Du kan välja automatisk rattvärme i komfortvyn. Detta innebär att rattvärmen justeras automatiskt.

4.3.2. Klimatinställningar

I klimatinställningar kan du välja vilka funktioner som automatiskt ska aktiveras när bilens slås på.

Du kommer åt klimatinställningarna genom att trycka på fläktsymbolen  i den nedre raden och gå till inställningar .

Det finns ett antal klimatfunktioner som du kan ställa in så att de startas automatiskt. Dessa inkluderar:

- Luftkvalitetsmeddelande.
- Öppet fönster-meddelande.

4.3.3. Temperatur och A/C

När du använder de automatiska klimatinställningarna strävar bilen efter att skapa ett behagligt klimat i kupén. Du kan dock alltid justera klimatinställningarna på egen hand.

Autoklimatläget ger ett behagligt klimat i kupén i de flesta fall. Du kan dock alltid ändra inställningarna. Du kan till exempel ändra temperatur, välja olika inställningar för olika klimatzoner och ändra A/C-inställningarna.

4.3.3.1. Slå på luftkonditionering

Bilens luftkonditionering kyler och avfuktar luften som kommer in i bilen.

När du väljer automatiskt klimatläge aktiveras eller inaktiveras luftkonditioneringen automatiskt för att bibehålla den inställda temperaturen. Om luftkonditionering väljs bort i automatiskt klimatläge aktiveras manuellt klimatläge.

För att luftkonditioneringen ska fungera effektivt måste fönster, dörrar och bagageutrymme vara stängda.



Tips

Detektering av öppet fönster

I vyn för klimatinställningar kan du välja att få ett meddelande när ett öppet fönster allvarligt påverkar klimatprestandan.

1. Tryck på fläktsymbolen  på nedre raden och gå till **Klimat**.
2. Tryck på luftkonditioneringssymbolen A/C.

4.3.3.2. Ställa in temperaturen

Du kan ändra temperaturen i kupén via displayen.

1. Tryck på temperaturen i nedre raden.
2. Använd plus- eller minussymbolen för att justera temperaturen.



Tips

Du kan ställa in temperaturen i bilen handsfree via röststyrning.

4.3.3.3. Synkronisera temperatur

Som standard används förarens temperaturinställning för alla klimatzoner. Det går dock även att använda olika inställningar för varje klimatzon. Du kan byta mellan dessa två alternativ genom att slå av och på temperatursynkroniseringen.

1. Tryck på temperaturen i nedre raden.
2. Tryck på synkroniseringssymbolen  för att synkronisera eller avsynkronisera temperaturen.



Tips

Temperaturinställningens synkronisering stängs också av när passageraren ställer in en annan temperatur på sin sida.

4.3.3.4. Aktivering av ekoklimat

Innehållet i denna manual representerar användarmanualens status vid tidpunkten för tryckning. Det är kanske inte helt giltigt vid framtida tidpunkter. För mer information se första sidan för den fullständiga friskrivningsklausulen.

Bilen har en ekoklimatfunktion som prioriterar bilens räckvidd framför klimatrelaterade funktioner.

Ekoklimat prioriterar räckvidd framför klimatkomfort. Värme-, kylnings- och luftkonditioneringsfunktionerna begränsas i detta läge.

i **OBS**

Problem med imma kan uppstå eftersom luftkonditioneringsfunktionen som justerar luftfuktigheten begränsas när ekoklimat är aktivt. Detta kan också påverka luftkvaliteten, särskilt i baksätet eftersom luftåtercirkulationen ökar.

1. Tryck på fläktsymbolen  på nedre raden och gå till **Klimat**.
2. Tryck på ekoklimatsymbolen **Eco**.

4.3.4. Luftfördelning och klimatlägen

Den allmänna luftfördelningen bestäms av det valda klimatläget och inställningarna. Det finns också luftmunstycken som gör att luftflödet kan justeras ytterligare i hela bilen.

Reglerbara ventilationsmunstycken



De reglerbara ventilationsmunstyckenas placering.

De reglerbara luftmunstyckena kan öppnas, stängas och vinklas för att styra luftflödets intensitet och riktning.

Klimatlägen

Det finns två klimatlägen – automatiskt och manuellt. Det automatiska läget sköter de flesta inställningar och klimatfunktioner åt dig. I manuellt läge kan du däremot själv kontrollera fler av de tillgängliga inställningarna och funktionerna.

Du kan också stänga av klimatsystemet helt.



Risk för kondens

Om du stänger av klimatsystemet helt, riskerar rutorna att bli immiga vilket kan försämra sikten.

Klimatlägena och deras inställningar visas i displayens klimatvy.

4.3.4.1. Justera luftventiler

Du kan justera luftmunstyckena via displayens klimatvy samt med hjälp av de fysiska reglagen för luftmunstyckena.

Du kan öppna och stänga ventilationsmunstyckena via klimatvyn i displayen. Använd det fysiska vredet på varje luftmunstycke för att justera luftmunstyckena och luftflödet.

Öppna och stänga luftmunstycken via displayen

1. Tryck på fläktsymbolen i den nedre raden .
2. Välj de luftmunstycken som du vill öppna eller stänga.

Justera luftmunstycken fysiskt

3. Använd de fysiska vreden för luftmunstyckena för att justera luftmunstyckena och luftflödet.

För att stänga ett luftmunstycke trycker du på samma ventil igen på displayen.

Om du bara har ett luftmunstycke öppet kan du inte stänga det i klimatvyn. Tryck istället på **Klimat av** för att stänga den öppna ventilen.



Om du väljer ett visst luftmunstycke medan det automatiska klimatläget är aktivt, växlar klimatsystemet till manuellt läge. Du kan alltid återgå till det automatiska klimatläget igen genom att välja **Auto** i klimatvyn.

4.3.4.2. Aktivera automatiskt klimatläge

När du aktiverar autoreglerat klimatläge styr klimatsystemet flera funktioner automatiskt.



Tips

I automatiskt klimatläge justerar klimatsystemet automatiskt luftflödet mot vindrutan vid behov.

1. Tryck på fläktsymbolen  på nedre raden och gå till **Klimat**.
2. Välj **Auto**.
3. Om du vill kan du ändra fläktarnas effektnivå.

4.3.4.3. Aktivera manuellt klimatläge

Om du aktiverar det manuella klimatläget kan du ställa in ditt önskade luftflödes riktning och välja fläktarnas effektnivå.

1. Tryck på fläktsymbolen  på nedre raden och gå till **Klimat**.
2. Välj **Manuellt**.
3. Välj önskad luftflödesriktning och fläktarnas effektnivå.

4.3.5. Is, kondens och avfrostning

Vid kalla förhållanden kan is och kondens försämra sikten. Din bil är utrustad med defroster, uppvärmd bakruta och uppvärmda sidospeglar för att förhindra detta.

Det finns defrostrar placerade vid fönstren och vindrutan. Sidospeglarna värms upp samtidigt som bakrutan. Dessa funktioner är avsedda för att skapa god sikt när de samverkar.



4.3.5.1. Aktivera max avfrostning

För att snabbt få bort kondens och is från vindrutan kan du aktivera avfrostningsfunktionen.

Max defroster ökar temperaturen och fläkthastigheten. A/C:n är aktiverad och luftåtercirkulationen är inte tillgänglig när max avfrostningen är aktiv. När funktionen max avfrostning stängs av återgår klimatinställningarna till sina tidigare nivåer.

i OBS

När max avfrostning använder en hög fläkthastighet ökar ljudnivån från fläkten.

1. Tryck på fläktsymbolen  på nedre raden och gå till **Klimat**.
2. Tryck på **Max defroster** .

i Tips

Avfrostningsknappen  i overheadkonsolen aktiverar även max. avfrostning.

4.3.5.2. Aktivera uppvärmning av bakrutan och sidospeglarna

Aktivera uppvärmningen av bakrutan och sidospeglar för att bli av med kondens och is.

1. Tryck på fläktsymbolen  på nedre raden och gå till **Klimat**.
2. Tryck på **Bakre defroster** .

4.3.6. Kupéklimat vid parkering

Din bil kan hålla ett behagligt inomhusklimat när den är parkerad. Du kan också förkonditionera bilen så att kupén är redo för nästa resa.

i OBS

Funktionen stängs av automatiskt när den maximala körtiden uppnås eller bilens batteri är för lågt.

Förkonditionering

Förkonditionering aktiverar automatiskt det automatiska klimatläget för att värma eller kyla kupén till en behaglig temperatur innan du kliver in i bilen.

Du kan schemalägga en enskild eller återkommande timer för förkonditionering på displayen eller via bilens mobilapp. Förkonditioneringen avaktiveras automatiskt när du kliver in i bilen eller när den schemalagda tiden uppnås.

För att förkonditioneringen ska fungera måste högvoltsbatteriet vara tillräcklig laddat. Om förkonditioneringen startas när bilen inte är ansluten till laddning påverkas räckvidden.

 **OBS**

När förkonditionering används i varmt väder kan det bildas kondens under bilen. Detta är normalt.

 **Tips**

I kallare väder aktiveras bilens sätes- och rattvärme automatiskt under förkonditionering.

Parkeringskomfort

Parkeringskomfort låter dig bibehålla ett komfortabelt kupéklimat när bilen är parkerad. Detta inkluderar att klimatfunktionerna och underhållningssystemet är påslagna. Du kan aktivera parkeringskomfortfunktionen via displayen. Observera att bilens räckvidd kan påverkas om du lämnar denna inställning på under en längre tid.

4.3.6.1. Ställ in timern för förkonditionering

Du kan ställa in och aktivera en timer för att förkonditionera bilen för en viss avgångstid. Du kan ställa in att den ska upprepas vissa dagar om du vill.

Om du väljer att förkonditionera kupén kommer bilen att kyla eller värma den före din planerade avgångstid.

Timern kan ställas in så att den upprepas en gång i veckan eller för en enskild avresetid.

1. Tryck på fläktsymbolen  i det nedre fältet och gå till **Parking**.

2. Tryck på timern för att öppna och ändra den.

3. Välj en tid när förkonditioneringen ska vara klar.

Aktivera **Repetera varje vecka** och välj en eller flera veckodagar för att ställa in ett återkommande schema.

4. Välj **Spara**.

> Du har sparat och aktiverat timern.

4.3.6.2. Aktivering av parkeringskomfort

Du kan aktivera parkeringskomfortfunktionen för att bibehålla ett behagligt klimat i bilen när du inte är i den.

Varning

Lämna inte barn utan tillsyn i bilen. Du ansvarar för deras säkerhet och välbefinnande. Vissa regioner har lagar som förbjuder att personer eller husdjur lämnas i ett låst fordon.

OBS

Funktionen för parkeringskomfort slås av automatiskt när maximal körtid har nåtts, bilens batterinivå är för låg eller en ny körcykel påbörjas. Om du aktiverar den när bilens batterinivå redan är låg kommer den maximala körtiden att vara kortare.

1. Tryck på fläktsymbolen  på nedre raden och gå till **Parking**.
2. Gå till **Parkeringskomfort**.
3. Välj **Starta**.

Tryck på **Avbryt** för att stänga av den igen.

4.3.7. Luftkvalitet

Din bil är utrustad med system som ger ett behagligt och hälsosamt kupéklimat. Luften filtreras för att rena kupén från odörer, skadliga ämnen och partiklar.

Kupéns luftfilter

Luften som kommer in i kupén filtreras först genom klimatanläggningen. För bästa funktion bör filtren bytas ut regelbundet. Om filtret används intensivt, till exempel vid långvarig körning genom områden med smog eller dammoln, måste filtret bytas oftare. Om du inte vet vilket filter som bör användas kan du kontakta Volvo support

Luftkvalitetssystem

Luften i kupén renas genom:

- filtrering av allergi- och astmaframkallande ämnen
- avlägsnande av gas och partiklar för att minska dålig lukt
- avlägsnande av luftföroreningar, såsom partiklar.

Om luftkvalitetssensorerna känner av att utomhusluften är förorenad stängs luftintaget och den interna luftåtercirkulationen slås på.

4.3.7.1. Indikering av luftkvalitet

I displayens klimatvy finns information om luftkvaliteten i bilen.

På klimatfliken anger färgen och siffran efter punkten AQI ^[1] värdet inne i bilen

Luftkvalitetsfliken visar mer information, bland annat det detaljerade AQI-värdet och den faktiska koncentrationen av luftburna partiklar. En sensor mäter halten av partiklar mindre än 2,5 µm i kupélufte.

^[1] Luftkvalitetsindex

4.3.7.2. Aktivera luftåtercirkulation

Luftåtercirkulation hjälper dig att hålla skadlig eller illaluktande luft borta från kupén. I vissa fall aktiveras den automatiskt, men du kan även aktivera den manuellt i klimatvyn.



När luftåtercirkulationen inte är aktiverad manuellt avgör klimatsystemet automatiskt om luften ska återcirkuleras beroende på vissa miljöförhållanden. Det handlar bland annat om temperaturen i och utanför bilen och luftkvaliteten på utsidan. Du kan även aktivera konstant luftåtercirkulationen manuellt så att luftintaget stängs om du vill.

 **Viktigt**

Om luften återcirkuleras under en längre tid kan kondens bildas på fönstren, vilket kan försämra sikten.

 **OBS**

Luftåtercirkulationen är inte tillgänglig när max avfrostning är aktiv.

1. Tryck på fläktsymbolen  på nedre raden och gå till **Klimat**.
2. Tryck på återcirkulationssymbolen .

4.3.8. Klimatsystem

Bilens klimatsystem har som mål att ge alla i bilen en behaglig miljö med hjälp av elektronisk klimatkontroll.

Klimatanläggningens alla funktioner styrs från displayen.

Din bil använder sensorer för att automatiskt styra olika funktioner som är utformade för att alltid ge ett behagligt inomhusklimat.

Tips

De flesta klimatfunktioner går även att styra med hjälp av röststyrning. De flesta funktioner kräver en internetanslutning för att röststyrningen ska kunna användas.

4.3.8.1. Klimatzoner

Bilens kupé är indelad i olika klimatzoner. Det ger passagerarna möjlighet att välja vilken temperatur de föredrar.

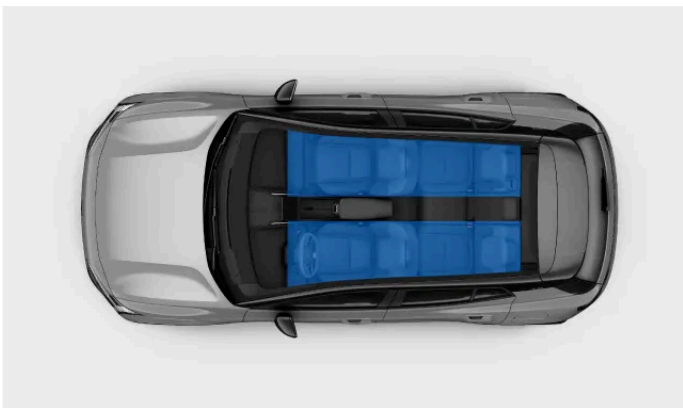

Tillgängliga klimatzoner.

Det finns två olika klimatzoner i kupén. Som standard har alla zoner samma klimatinställningar som föraren. Det är emellertid möjligt att ställa in olika temperatur för varje zon.

4.3.8.2. Upplevd och faktisk temperatur

Din upplevelse av temperaturen påverkas av fler faktorer än den faktiska temperaturen i luften runt omkring dig. Att känna till skillnaden mellan upplevd och verklig temperatur kan vara en fördel för din upplevelse av klimatkomfort.

Om luften i bilen känns varm eller kall beror på dess temperatur liksom på flera andra faktorer. Dessa faktorer inkluderar din egen kroppstemperatur, luftflödet och luftfuktigheten i bilen, samt om du exponeras för direkt solljus. När du justerar temperaturinställningen tar bilen hänsyn till några av de faktorer som bidrar till din upplevda temperatur. Bilen anpassar sedan klimat-

funktionerna kontinuerligt så att klimatet invändigt känns som den valda temperaturen, oavsett om förhållandena ändras eller inte. Det innebär att den faktiska temperaturen i bilen kan avvika från den valda temperaturen för att ge dig en mer konsekvent upplevelse av klimatkomfort.

4.3.8.3. Klimatsensorer

Det finns ett antal klimatsensorer placerade i och utanför din bil. Dessa sensorer bidrar till att skapa ett behagligt klimat i kupén.

För att de inre sensorerna ska fungera på rätt sätt är det viktigt att du inte täcker för dem.

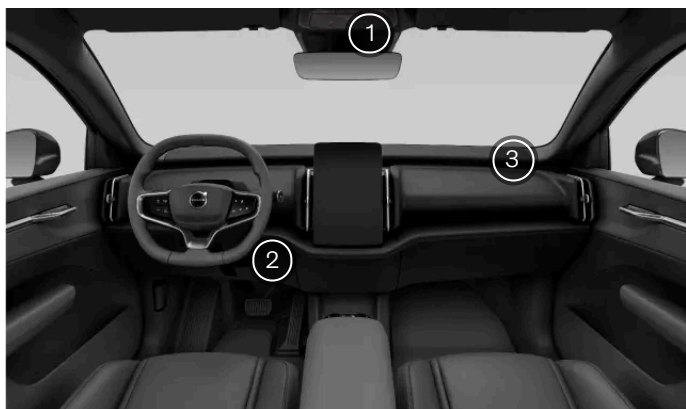

- 1 Sensorer för solljus, regn och luftfuktighet i backspegelkonsolen.
- 2 Temperatursensor för kupén, placerad bakom instrumentpanelen på förarsidan bredvid handskfacket.
- 3 Sensor för luftburna partiklar placerad under högtalarkåpan på passagerarsidan.

Den utvändiga omgivningstemperatursensorn sitter i den högra sidospeglens.

4.3.8.4. Värmare

Om omgivningstemperaturen är lägre än den temperatur du vill ha inne i bilen kan värmesystemet hjälpa till att ge ett behagligt kupéklimat.

Elvärmare

Elvärmaren drivs av bilens högvoltsbatteri. Den används för att värma batteriet och kupén under förkonditioneringen.

Om högvoltsbatteriets laddningsnivå är för låg stängs värmaren av.

Värmepump

Värmepumpens funktion är i första hand att öka räckvidden. Vid låga temperaturer hjälper värmepumpen till att värma upp kupén samtidigt som den använder mindre energi än elvärmaren, vilket förlänger batteriets tillgängliga effekt. Värmepumpen arbe-

tar både under förkonditionering och under körning. Den hjälper också till att hålla högvoltsbatteriet vid önskad driftstemperatur, vilket förbättrar prestandan.

4.4. Fönster och glasrutor

Bilen har flera olika fönster och glasrutor. Vissa av dem är laminerade för ökad säkerhet och trygghet. Lamineringen ger också bättre ljudisolering i kupén.

Det finns fyra elmanövrerade fönster i bilen, en för varje dörr.

Fönstren bak har insynsskydd, vilket minskar insynen utifrån och solinstrålningen.

Panoramatak

Bilens panoramatak har en infraröd beläggning som hjälper till att hålla kupén sval när det är soligt väder.

OBS

Använd inte tonad film med metalliserad ytbeläggning på bakrutan. Detta kan orsaka problem med signalmottagningen, eftersom antennen är placerad här.

4.4.1. Höja och sänka rutor

Du kan styra fönsterhissarna med strömbrytarna på framsidan och baksidan av mittarmstödet.

Fönsterhissarna kan fortfarande fungera en stund efter att du har lämnat bilen. Tänk på detta när du lämnar bilen obevakad.

Varning

Var alltid medveten om säkerhetsriskerna när du använder fönstren. Bilens rörliga delar kan orsaka personskador på barn eller andra passagerare samt produktskador på föremål.

- Se till att du har fri sikt över de fönster du manövrerar.
- Låt inte barn leka med fönsterreglagen.
- Lämna aldrig barn ensamma i bilen.
- Stick inte ut ett föremål eller en kroppsdel genom ett öppet fönster, även om bilens elsystem är helt frånkopplat.

Alla rutor har ett inbyggt klämskydd för att undvika skador. Se till att du läser relevant information om klämskydd i ett separat avsnitt i manualen.

i OBS

Situationer då rutorna inte kan öppnas

- Rutorna kan inte öppnas när du kör snabbare än 180 km/h (112 mph). De kan däremot stängas vid denna hastighet.
- Vid mycket låga temperaturer kan rutorna frysa fast, så att de inte går att öppna eller stänga.

Manövrering av fönster från framsätena

1.



Du kan styra alla fönsterhissar från framsätet. Tryck på knappen med texten REAR för att växla mellan att styra fram- och bakrutan. Knappen lyser gult för att indikera att bakrutorna är valda. Om du trycker på knappen igen eller efter några sekunders väntan växlar styrningen tillbaka till framrutorna.

Styra fönstren från baksätet

2.



Från baksätet kan du styra bakrutorna med hjälp av strömbrytarna vid baksidan av mittarmstödet.

3. Använd omkopplarna för att öppna eller stänga rutor.

- Det räcker att trycka lätt på övre eller nedre delen av knappen för att rutan ska höjas eller sänkas. Rutan slutar att röra sig så snart som du släpper knappen.
- Om du i stället trycker ner knappen helt och hållet rör sig rutan automatiskt även efter att du har släppt knappen. Om du vill stoppa rutan trycker du på knappen i motsatt riktning.

 **Tips**

Minskning av buller

Om du vill minska vindbruset då de bakre fönsterrutorna är öppna ska du öppna de främre fönsterrutorna en aning.

Stäng genom att låsa

Om du vill stänga alla fönster samtidigt när du låser bilen kan du aktivera den här funktionen i inställningarna. Se automatisk fönsterstängning i denna manual för mer information.

Låsa bakrutorna

Du kan stänga av kontrollerna för bakrutan i inställningarna. Då kan passagerare i baksätet inte använda fönsterreglagen.

 **OBS**

Om fönstrens automatiska funktion eller klämskyddet inte fungerar som det ska kan du behöva återställa fönstren. Du kan läsa om hur du gör detta i ett separat avsnitt i manualen.

4.4.1.1. Låsa bakrutorna

Du kan låsa de bakre fönsterhissarna via en inställning i displayen. Detta kan vara viktigt att tänka på när man kör med barn i baksätet.

 **Viktigt**

Barnlås

Om bakrutorna låses påverkas inte dörrlåsen. Om du vill förhindra att baksätesspassagerarna öppnar dörrarna kan du läsa mer om barnlåset i ett separat avsnitt i denna manual.

Kontrollera att bakdörrarna är säkrade med ett aktivt barnlås när du kör med barn i baksätet.

1. Tryck på bilsymbolen  på nedre raden och gå till **Inställningar**.
2. Gå till **Reglage** → **Låsning** → **Lås bakre fönsterhissar**.
3. Slå på för att låsa bakrutorna.

4.4.2. Klämskydd

Innehållet i denna manual representerar användarmanualens status vid tidpunkten för tryckning. Det är kanske inte helt giltigt vid framtida tidpunkter. För mer information se första sidan för den fullständiga friskrivningsklausulen.

För att undvika klämskador från fönsterhissar och andra rörliga delar har bilen ett inbyggt klämskyddssystem. Tänk också på att använda rätt sätt för att minska risken att fastna mellan delar i rörelse eller som stängs.

Om något blockerar fönstret när det stängs, stoppas fönstret och sänks ned en liten bit, så att du kan ta bort hindret.

 **Varning**

Var alltid medveten om säkerhetsriskerna när du använder fönstren. Bilens rörliga delar kan orsaka personskador på barn eller andra passagerare samt produktskador på föremål.

- Se till att du har fri sikt över de fönster du manövrerar.
- Låt inte barn leka med fönsterreglagen.
- Lämna aldrig barn ensamma i bilen.
- Stick inte ut ett föremål eller en kroppsdel genom ett öppet fönster, även om bilens elsystem är helt frånkopplat.

Om den automatiska stängningen avbryts på grund av hinder som till exempel is, kan du ändå försöka stänga fönstret manuellt genom att fortsätta att dra i reglaget. Innan du gör det, försök först att avlägsna hindret och kontrollera att ingenting blockerar fönstret innan du försöker stänga det igen.

Om det är fel på klämskyddet kan du försöka åtgärda problemet genom att återställa fönstren.

 **Varning**

Om bilen inte kan registrera fönstrets aktuella läge kan det bli problem med fönsterhissens klämskydd. Fönsterlägena omkalibreras när du återställer fönstren. Återställ dem alltid för att säkerställa att fönsterlägena är rätt kalibrerade i följande situationer:

- Om strömmen har varit bruten i bilen, till exempel om 12-voltsbatteriet har kopplats bort.
- Om fönstrens automatiska rörelse inte fungerar ordentligt.

Detta återställer den automatiska fönsterrörelsen och klämskyddet.

4.4.3. Återställning av fönster

Om du upplever problem med de elmanövrerade fönstren måste du nollställa dem. Detta gör att bilen kan återkalibrera positionen, vilket återställer både klämskydd och den automatiska rörelsen.

 **Viktigt**

Klämskyddet kommer inte att fungera korrekt förrän fönstret har återställts om det har förlorat kalibreringen.

1. Dra lätt i fönstrets strömställare tills fönstret är helt stängt och håll sedan kvar knappen i minst två sekunder.

2. Tryck lätt på strömställaren tills fönstret är helt öppet och fortsätt sedan att trycka i minst två sekunder.
 3. Dra lätt i strömställaren igen tills fönstret är helt stängt och håll sedan kvar knappen i minst två sekunder.
- > Omkalibreringen har slutförts, vilket återaktiverar både klämskyddet och den automatiska fönsterrörelsen.

Om problemet kvarstår, kontakta en auktoriserad Volvoverkstad.

4.5. Säten

Sätena är utformade med din komfort och säkerhet i åtanke. Justera säten, nackstöd och andra komfortfunktioner och se till att du sitter ordentligt.



Bilens säten har en rad funktioner som ger komfort, säkerhet och flexibilitet.

I detta avsnitt av manualen får du veta mer om de komfortfunktioner och justeringar som finns för bilsätena. Detta inkluderar funktioner som justering av framsätenas position och hur man fäller baksätet för att få mer utrymme för förvaring. Samtidigt får du lära dig grunderna i hur dessa funktioner används på ett säkert och korrekt sätt.

För mer information om sätenas passiva säkerhetsfunktioner och hur du tillgodoser dem genom att sitta rätt, finns det ett separat säkerhetsavsnitt i denna manual.

4.5.1. Framsäten

Framsätena har många inställningsmöjligheter för att öka komforten.



Justeringsmöjligheter

De elektriska sätesjusteringarna är indelade i separata justeringslägen:

Grundläggande justeringar Sitsens höjd och position samt ryggstödet lutning.

Justering av lutning Sittdynans lutning.

Justering av svankstöd Förarsätet har också möjligheter att justera svankstödet i höjd- och djupled.



Sätesjusteringsreglage

Alla elektriska sätesjusteringar görs med ratten på sidan av sätet. När du trycker på mittknappen visas sätesjusteringsvyn i displayen som vägledning.

Eluppvärmt säte

Framstolarna har tre värmnivåer att välja mellan.

4.5.1.1. Ställa in framsätena

Justera framsätena med ratten för sätesjustering. Det finns på sidan av sätet närmast dörren.

Sätesjusteringsreglage



Ratten för sätesjustering kan flyttas upp och ner, framåt och bakåt samt vridas i båda riktningarna. Mitt på ratten finns också en knapp som du kan använda för att ändra aktivt justeringsläge.

Många olika ändringar av sätena går att göra. För att du ska kunna styra dem alla med justeringsratten har de tillgängliga ändringarna grupperats i separata justeringslägen. Varje läge visas visuellt på displayen som vägledning vid justering av sätet.

 **Varning**

Justera aldrig sätet under körning. Detta kan distrahera dig från körningen och leda till att du förlorar kontrollen över bilen. Utför istället alla nödvändiga inställningar av sätet innan du börjar köra.

Justera sätet

1. Börja med att trycka på knappen på justeringsratten.
 - > Sätesjusteringsvyn visas i displayen.
2. För att växla mellan de olika inställningslägena trycker du på knappen på ratten upprepade gånger.
3. Vrid eller rör på ratten för att justera sätet så att det passar dig.
 - > Den visuella guiden i displayen visar vilken del av sätet du justerar.

i Tips

Snabb justering

Du kan även justera sätet utan visuell vägledning på displayen. Det räcker med att röra eller vrida ratten för att börja justera sätet. Observera dock att endast det grundläggande inställningsläget är tillgängligt på detta sätt.

Spara en förinställd sätesjustering

Om du har justerat sätets position visas ett meddelande på displayen där du kan spara justeringarna i din profil. När du sparar en önskad sätesposition sparar bilen automatiskt sidospeglarnas aktuella positioner.

i OBS

Justeringsspärr

Om du flyttar inställningsratten alltför många gånger på kort tid slutar ratten att reagera under 20 sekunder. Detta för att förhindra oavsiktlig användning av justeringsratten.

! Viktigt

När du har justerat sätet efter dina önskemål är det viktigt att se till att andra delar av bilen är rätt inställda. Din körställning är viktig och påverkas av mer än justeringarna av sätet, såsom positionen för din ratt och speglarna.

4.5.2. Baksäten

Du kan justera baksätena för att få bättre plats eller för att ge bättre komfort.



Baksätena har följande funktioner:

| | |
|--|---|
| Justerbara och avtagbara nackstöd | Baksätena har justerbara nackstöd. De kan höjas eller sänkas för att ge bättre stöd åt huvudet. Du kan även ta bort nackstöden för att få mer plats när du fäller sätena. |
| Fällbara ryggstöd | Baksätena går att fälla ned för att skapa ett större lastutrymme. Det vänstra sätet kan fällas ned separat, medan det högra sätet och mittensätet alltid fälls ned tillsammans. |



Tips

Förvaring för små föremål

Det finns en ficka för förvaring av småsaker på sidan närmast dörren på varje yttersäte.

4.5.2.1. Ställa in nackstöden för baksätet

Alla tre baksätena har justerbara nackstöd. Nackstödet ska ställas in så att det passar din längd. Om möjligt ska det också fullständigt stödja hela baksidan av huvudet.

Ett korrekt justerat nackstöd kan hjälpa till att förebygga nackskador under en kollision. Du måste justera nackstödet så det täcker så mycket av bakhuvudet som möjligt.

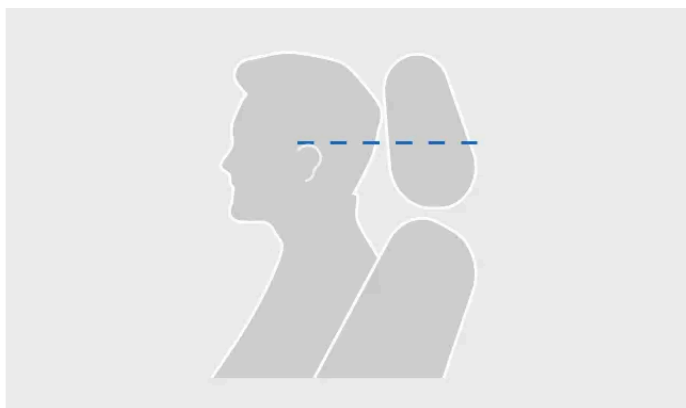

Korrekt nivå på nackstödet

Nackstödet rörelse uppåt är inte låst.

1. Dra nackstödet uppåt till en nivå som passar din längd.

För att sänka nackstödet trycker du på knappen vid basen av det högra stödet och håller den intryckt för att frigöra låset. Tryck

sedan försiktigt ner nackstödet.



Låsknapp på nackstödet

i Tips

Ta för vana att sänka nackstödet när platsen inte används. När det är nedfällt riskerar det inte skymma sikten bakåt.

4.5.2.2. Ta bort nackstöden i baksätet

Om du behöver mer utrymme för att fälla baksätena kan du ta bort sätenas nackstöd.

Det finns två knappar för att ta bort nackstöden. Den första knappen är placerad på basen av det högra nackstödet fäste. Det är samma knapp som du använder för att justera nackstödet höjd. Den andra knappen är mindre och placerad på basen av vänster fäste. Denna knapp är integrerad i en större knapp.

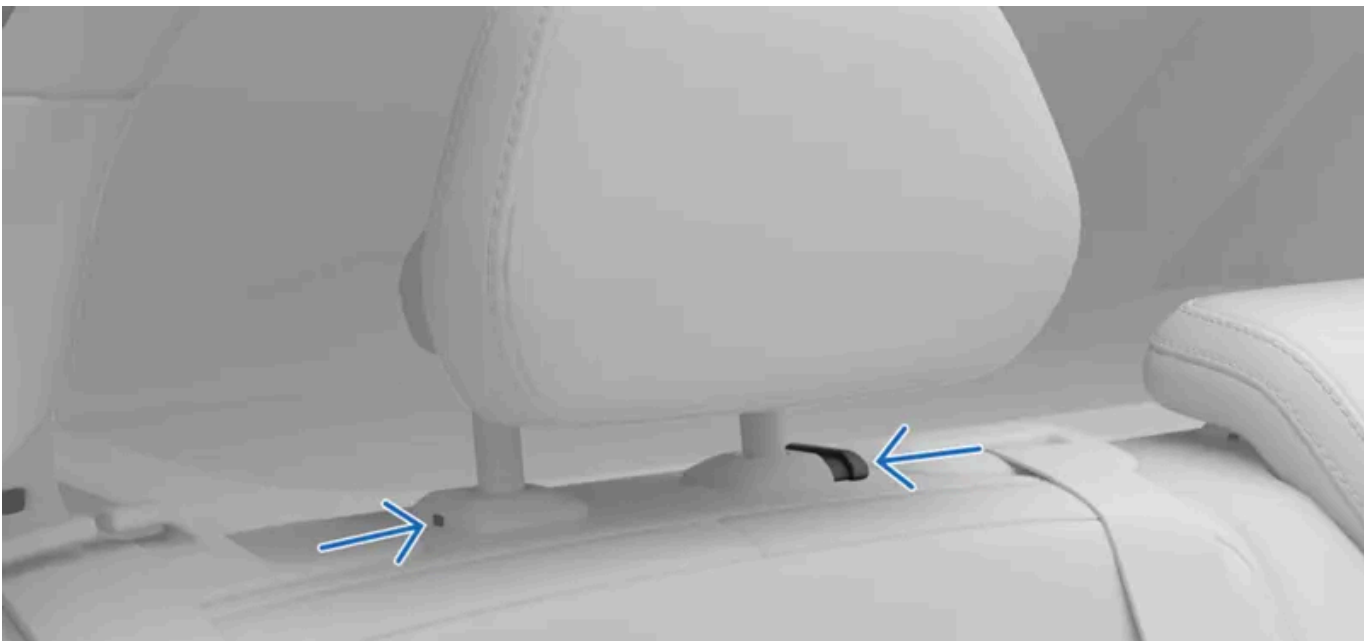

Knappar för att ta bort nackstödet.

1. Tryck och håll in båda knapparna på stödets fästen.
2. För nackstödet uppåt tills det lossar från sätet.

 **Varning**

Kör aldrig med en passagerare placerad i ett säte utan fastsatt och korrekt inställt nackstöd. Detta kan leda till fatala eller allvarliga personskador.

Se till att de borttagna nackstöden förvaras på lämpligt sätt när baksätena är nedfällda. Sätt alltid tillbaka nackstöden när du höjer sätena igen.

4.5.2.3. Fälla ner baksätena

Du kan fälla baksätet med en knapp på ryggstödet. Det vänstra sätet kan fällas ner på egen hand, medan det högra sätet och mittensätet alltid fälls ner tillsammans.

 **Viktigt**

Innan sätena fälls, se till att:

- det inte ligger några föremål på sätena
- bilbältena är inte fastspända.
- det finns tillräckligt med plats för att sätena ska kunna fällas, Vid behov kan du dra sätena framåt och justera eller ta bort baksätenas nackstöd.

 **Varning**

Om något av baksätena fälls får de inte komma i kontakt med framsätena. Detta kan försämra säkerheten för andra passagerare.

1.

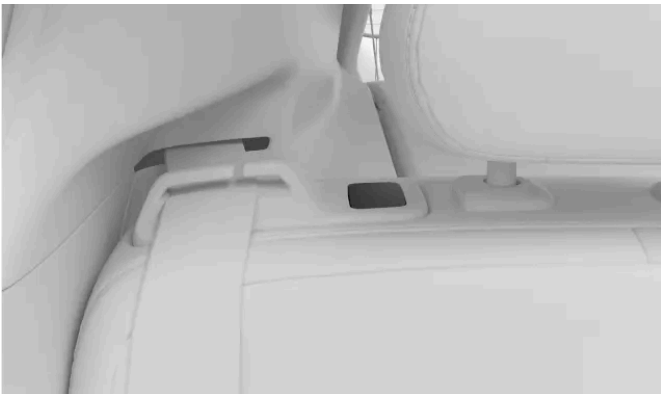

Tryck på mittknappen på sätets ryggstöd.

> Sätet fälls framåt.

När du inte längre behöver det extra lastutrymmet fäller du manuellt upp sätena till deras vanliga upprätta position igen. Se till att de låses fast i rätt position.

4.6. Kupébelysning

I bilens kupé finns belysning för olika ändamål. Det finns lampor för läsning och allmän belysning och för att lysa upp förvaringsutrymmen.

Läsbelysning

Det finns läslampor för fram- och baksätena. Du kan anpassa ljusstyrkan efter dina behov. I baksätet fungerar läslamporna även som allmänbelysning.

Allmänbelysning

Bilen har allmänbelysning som till exempel tänds när du sätter dig i bilen. Allmänbelysningen kan slås på både manuellt och automatiskt.

Stämningsbelysning

I kupén finns även stämningsbelysning som ger behagligt ljus när det är mörkt ute. Ljusstyrkan och färgtemat på stämningsbelysningen kan justeras.

Belysning i förvaringsutrymmena

De olika förvaringsutrymmena, till exempel bagageutrymmet, har belysning så att du enkelt kan hitta det du letar efter.

4.6.1. Justera läslamporna

Det finns läslampor för både fram- och baksätena. Du kan justera ljusstyrkan efter behov.

Framsätens läslampor är placerade i takkonsolen, och de bakre läslamporna sitter över bakhörrarna.



Framsätens läslampor i takkonsolen



Läslampor i baksätet

- Tryck på knappen bredvid läslampan för att tända och släcka den. Knappen är markerad med en läslampsymbol.



- Håll ner knappen för att justera ljusstyrkan.

 **Tips**

Tända alla läslampor

Du kan tända alla läslampor samtidigt i inställningarna.

4.6.2. Ställa in interiörbelysning

Du kan justera interiörbelysningen i inställningarna i avsnittet Ljus och displayer.

1. Tryck på bilsymbolen  på nedre raden och gå till **Inställningar**.
2. Gå till **Reglage** → **Belysning och displayer** → **Interiör belysning**.

Val av belysningsfärg

3. Gå till **Neutral stämningfärg**.
4. Välj vilken färg som den neutrala belysningen ska ha. Välj mellan vitt ljus eller ljus som matchar bilens interiör.

Tips

Ljusstyrkan för både den neutrala belysningen och stämningbelysningen kan justeras i inställningarna för stämningbelysningen. Du kan läsa mer om stämningbelysningen i ett separat avsnitt i denna manual.

Justera knapparnas ljusstyrka

5. Gå till **Ljusstyrka för knappar**.
6. Justera ljusstyrkan för bakgrundsbelysningen på bilens fysiska knappar.

Tips

Bekvämlighetsbelysning

Om funktionen för bekvämlighetsbelysning är aktiverad tänds de invändiga lamporna tillfälligt när du kliver in i bilen. Den extra belysningen kan vara till hjälp när det är mörkt ute och du ska sätta dig i bilen. Du kan aktivera eller avaktivera funktionen i inställningarna för ljus och displayer.

Tända alla läslampor

Du kan tända alla läslampor samtidigt i inställningarna för ljus och displayer.

4.6.3. Justera stämningbelysningen

Stämningbelysningen i bilen kan ge en behaglig belysning av kupén. Det finns flera färgteman att välja mellan tillsammans med matchande omgivningsljud.

1. Tryck på bilsymbolen  i det nedre raden och gå till **Snabbval**.
2. Tryck på atmosfärssymbolen.



> Vyn för atmosfär visas.

Välja tema

3. Välj ett färgtema längst ner i atmosfärsvyn eller välj off för att använda neutralt statiskt ljus.

Tips

Även om inget aktivt tema har valts kan du ändra färgen på den neutrala belysningen. Det kan antingen vara vitt eller matcha färgen på bilens interiör. För att ändra denna inställning, gå till **Reglage** → **Belysning och displayer** i inställningarna. Du kan läsa mer om justering av interiörbelysningen i ett separat avsnitt i denna manual.

Justera ljusstyrkan

4. Tryck på symbolen för ljusstyrka.



5. Justera ljusstyrkan enligt dina önskemål.

Aktivering av ljud för atmosfärstema

6. Tryck på ljudsymbolen för att slå på eller av ljudet.



OBS

Det finns en särskild ljudslinga för varje atmosfärstema. Atmosfärljudet är utformat för att inte vara påträngande och stängs av tillfälligt medan du pratar i telefon. Om du börjar spela musik kommer ljudet att stängas av helt och hållet och måste aktivt sättas på igen i atmosfärsvyn.

5. Säkerhet

Lär dig mer om bilens krockskydd, såsom krockkuddar och säkerhetsbälten, och vad som krävs för säker användning.

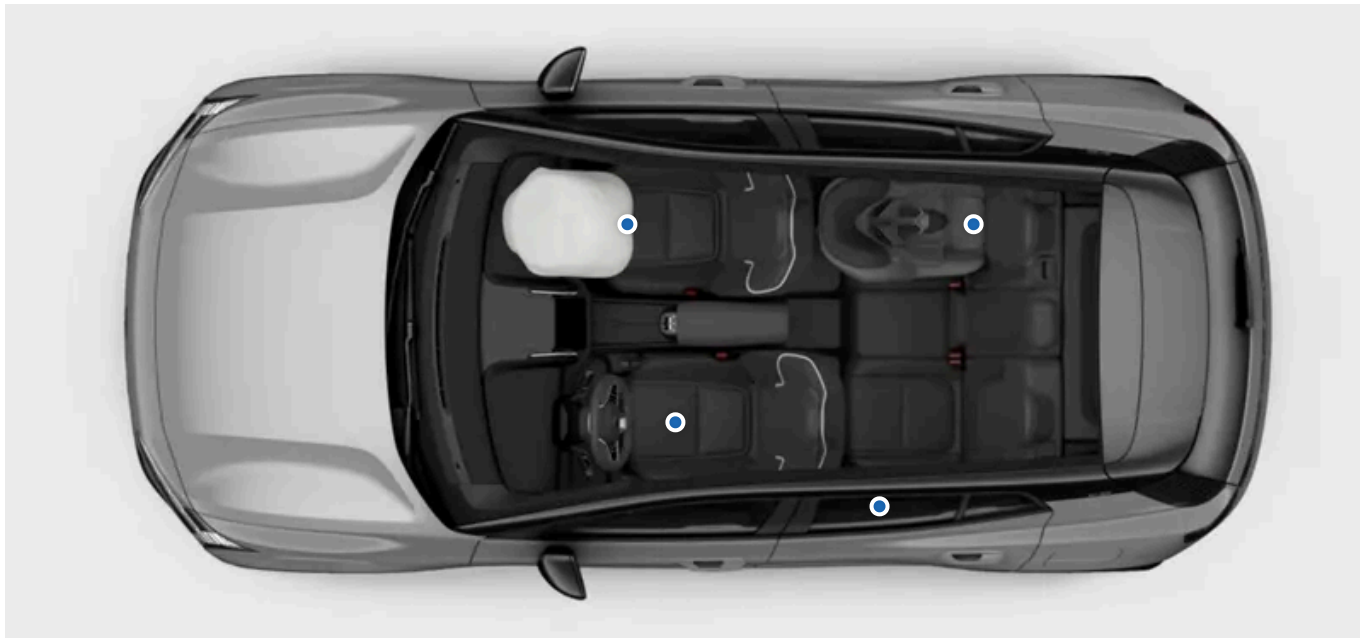

I avsnittet om säkerhet beskrivs bilens säkerhetsfunktioner som kan minska risken för allvarliga personskador vid en kollision. Bland dessa ingår bilbälten, krockkuddar, barnskydd och andra funktioner som kan rädda liv om de används på rätt sätt.

Bilen är utformad för att främja och underlätta säker användning. Bilen och dess utrustning måste alltid användas på rätt sätt för att säkerhetsfunktionerna ska fungera som avsett. Det gäller både de särskilda säkerhetsfunktionerna och övriga funktioner. Du bär själv ansvaret för att bilens funktioner används på ett säkert sätt.

Varning

Samverkande säkerhet

Säkerhetsfunktionerna är avsedda att användas i kombination för att öka säkerheten för alla personer som befinner sig i bilen. Ingen funktion ersätter någon annan, såvida detta inte uttryckligen anges i användarmanualen. Till exempel måste du använda säkerhetsbälte trots att bilen är utrustad med krockkuddar.

SRS-varning

Bilens sensorer kan upptäcka om det är något fel på krockkuddar eller tillhörande säkerhetssystem. En varningssymbol visas i displayens förarinformationsområde om några fel upptäcks.



SRS-varningssymbol

Om SRS-varningssymbolen visas, ska du omedelbart kontakta en auktoriserad Volvoverkstad.

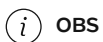

OBS

Startkontroller

Vid start görs en automatisk kontroll av flera av bilens säkerhetssystem. Fel som upptäcks vid kontrollen ska åtgärdas.

Säkerhetsrelaterade områden

Vissa förarstödsfunktioner har att göra med säkerhet. I stället för att öka säkerheten vid en olycka är de avsedda att hjälpa dig att undvika olyckor helt och hållet. För din egen säkerhet är det viktigt att du även bekantar dig med dessa funktioner.

5.1. Kollisionsdetektering

Din bil har många funktioner som är utformade för att mildra effekterna av en eventuell kollision. Bilens gensvar vid en kollision aktiveras före, under och efter själva sammanstötningen.



Tips

Information om kollisionsdetektering finns på flera ställen i den här manualen. I det här avsnittet får du en översikt över bilens funktioner inom detta område.

Före kollisionen

Före en kollision kan flera förarstödsfunktioner arbeta tillsammans för att undvika kollisionen eller mildra dess effekter. Om bilen registrerar att en kollision är sannolik eller oundviklig kan den i förebyggande syfte aktivera skyddssystem innan själva sammanstötningen inträffar.

Under kollisionen

Under själva kollisionen skickar sensorer på olika ställen i bilen hela tiden information om statusen för bilen och passagerarna. Bilen använder sedan denna information för att välja när skyddsfunktioner som till exempel krockkuddar och bältesförsträckare ska aktiveras. Kollisioner är komplexa händelser som sker i flera steg, där den första sammanstötningen inte alltid är den allvarligaste. Det är viktigt att funktionerna aktiveras vid rätt tillfälle för att ge ett så effektivt skydd som möjligt.

Bilens säkerhetssystem arbetar i synergi med passiva säkerhetsfunktioner. Bilen är konstruerad så att kraften av en kollision fördelas till specifika konstruktionsdelar. Bilen har även deformationszoner som absorberar energin från kollisionen. Bilens exteriör har konstruerats utifrån liknande principer för att ge skydd åt fotgängare.

Efter kollisionen

Efter en kollision försöker bilen att stanna på ett kontrollerat och säkert sätt. Den kan också aktivera ett automatiskt samtal till nödnumret.

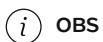

OBS

Säkerhetsläge

Bilen kan gå in i säkerhetsläge efter vissa kollisioner även utan att krockkuddarna utlöses. I säkerhetsläget bryts drivkraftsförsörjningen och bilen kan inte köras.

Försök inte flytta bilen i säkerhetsläge. Om bilen utgör en direkt trafikfara och kan flyttas kan ett undantag göras om bilen flyttas en kort sträcka för att undvika omedelbar fara. Bogseringsläget måste aktiveras innan bilen bogseras.



Viktigt

Bilen har utformats med säkerhet i åtanke, men inget skyddssystem är någonsin helt effektivt i alla situationer. Bilen och dess utrustning måste alltid användas på rätt sätt för att säkerhetsfunktionerna ska fungera som avsett.

5.2. Korrekt sittställning

Att sitta och använda säkerhetsbältena på rätt sätt är viktigt för att alla i bilen ska kunna känna sig trygga och bekväma. Särskilda rekommendationer gäller för gravida och barn.



Viktigt

Vikten av en korrekt sittställning

För att säkerhetsfunktioner som säkerhetsbälten och krockkuddar ska fungera på bästa sätt vid en kollision måste alla i bilen ha korrekt sittställning. Om instruktionerna om korrekt sittställning inte följs kan det leda till livsfara eller allvarlig personskada.

Graviditet

Var extra noga med att följa alla rekommendationer om sittställning om passageraren är gravid. Följande är antingen tillägg eller extra viktiga saker att tänka på:

- Se till att säkerhetsbältet inte går över magen. Höftremmen ska ligga under den och skulderdelen ska passera ovanför den.
- Om du sitter i förarsätet, undvik att sitta närmare ratten än nödvändigt. Justera sätet så att du får så stort avstånd som möjligt mellan magen och ratten, samtidigt som du har alla reglage inom bekvämt räckhåll.

Särskilda behov för barn

Se alltid till att barn sitter på ett sätt som är anpassat efter deras behov. Använd rätt barnskydd, se till att det är korrekt monterat och försäkra dig om att alla barn sitter på ett korrekt sätt under hela färden. För barn som sitter framåtvända gäller samma sätesrekommendationer som för vuxna. Kontrollera alltid att säkerhetsbältet är rätt inställt och att nackstödet är i en lämplig höjd för barnet, om möjligt.

i OBS

Fysiska begränsningar

Vissa fysiska begränsningar kan göra det svårt att följa rekommendationerna om korrekt sittställning. I så fall kan bilen behöva modifieras för att garantera säkerheten. Kontakta en auktoriserad Volvoverkstad för information om ändringar som godkänts av Volvo.

Sittställning

För största möjliga säkerhet måste alla i bilen ha rätt sittställning och använda säkerhetsbälten som är korrekt inställda. Undvik inkorrekta sittställningar.

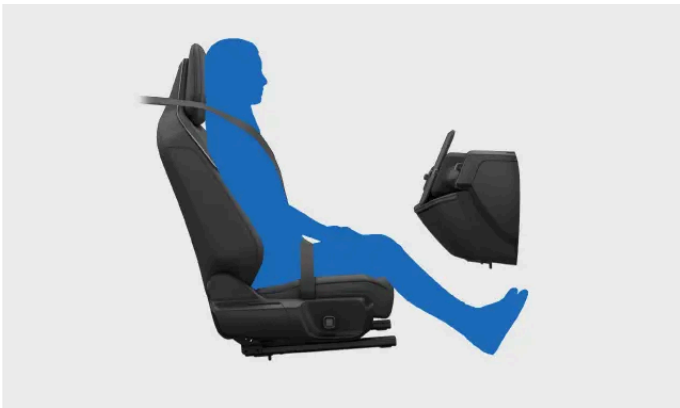

Bilden visar en korrekt sittställning. Sitt alltid på detta sätt när bilen är i rörelse.



Sitt inte nerhasad i sätet. Nedre delen av ryggen ska alltid ha kontakt med ryggstödet.

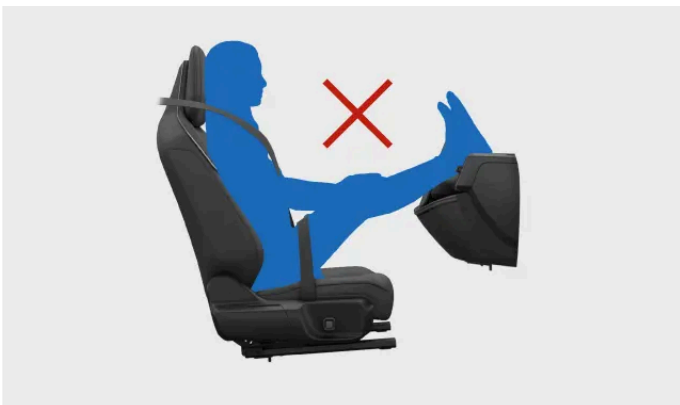

Sitt med båda fötterna på golvet.



Fäll inte ner ryggstödet till liggande ställning. Säkerhetsbältet måste vara sträckt och ligga an mot axeln.

Korrekt användning av nackstöd

För att minska risken för nackskador vid en kollision måste nackstöden användas på rätt sätt. Alla nackstöd i bilen är utformade för att hjälpa till att skydda huvudet och nacken vid korrekt användning.

- Vila huvudet mot nackstödet.
- Se till att passagerarna har nackstöd som är rätt inställda om det är möjligt.

5.3. Säkerhetsbälten

Rätt användning av säkerhetsbältena kan hindra allvarliga personskador vid allt ifrån plötsliga inbromsningar till allvarliga kollisioner.

Säkerhetsbältets funktioner



Under vissa förhållanden låser sig säkerhetsbältet automatiskt för att fungera som ett skydd. Det inbegriper situationer där det förekommer plötslig och kraftig dragning i bältet, exempelvis om bilen körs på ett aggressivt sätt eller om den körs i en kraftig lutning.

Bältespåminnelse

Innehållet i denna manual representerar användarmanualens status vid tidpunkten för tryckning. Det är kanske inte helt giltigt vid framtida tidpunkter. För mer information se första sidan för den fullständiga friskrivningsklausulen.

Bilen använder inbyggda sensorer för att detektera om föraren eller någon av passagerarna inte använder säkerhetsbältet. Systemet varnar föraren med ett varningsljud och symbolen för säkerhetsbältespåminnelse visas i displayen.



Symbol för bältespåminnelse.

Viktigt

Användning av säkerhetsbälten

Här följer den viktigaste informationen för att använda säkerhetsbälten på rätt sätt. Det finns mer information om rätt placering och inställning av säkerhetsbälten i andra avsnitt av manualen.

- Se till att alla i bilen har på sig säkerhetsbälte och att bältena är rätt inställda.
- Anpassa bältet efter storleken på den person som använder det.
- Se till att bältet smiter åt om kroppen.
- Se till att alla delar av bältet är spända.
- Låt bältet löpa så rakt som möjligt mellan de tre förankringspunkterna.^[1]
- Ställ ryggstödet i en upprätt position.
- Följ alla rekommendationer om placering och hållning.^[2]
- Använd inte säkerhetsbältet på något annat sätt än vad som beskrivs i denna användarmanual.
- Använd alltid säkerhetsbälte när du kör.
- Använd aldrig samma säkerhetsbälte till flera personer samtidigt.

Varning

Underhåll av säkerhetsbälten

- Du ska aldrig ändra eller reparera ett säkerhetsbälte eller en del av ett bälte, till exempel fästen och krokar, på egen hand. All service och alla byten måste göras av en utbildad tekniker som har tillgång till typgodkända reservdelar.^[3]
- Kontakta en auktoriserad Volvoverkstad vid skada eller slitage på säkerhetsbälten eller bältesdelar.
- Ersätt bältet om det har utsatts för stor belastning, till exempel vid en kollision. Det kan ha förlorat en del av sin skyddsfunktion, även om det inte finns några synliga skador.
- Rengör bältet direkt om något spills på det, för att undvika att mekanismen eller materialet förstörs.

^[1] Bältet får till exempel aldrig vara lindat runt eller fäst vid andra föremål eller annan utrustning i bilen.

^[2] Det finns både allmänna rekommendationer om placering och särskilda rekommendationer för barn och gravida.

^[3] Volvo rekommenderar en auktoriserad Volvoverkstad.

5.3.1. Ta på och justera säkerhetsbälten

Att ta på och justera säkerhetsbältet på rätt sätt är viktigt för din säkerhet och komfort.



Korrekt fastsatt och justerat säkerhetsbälte.

i OBS

Dessa instruktioner gäller för vuxna och barn som sitter normalt eller använder en bältesstol eller bälteskudde. Läs det separata avsnittet om barnsäkerhet för detaljerad information om barnsäten och olika typer av barnstolar.

Innan du sätter fast säkerhetsbältet för ett av de yttre baksätena ska du se till att bältet löper platt genom bälteshållaren på ryggstödet ovasida. Om säkerhetsbältet har hamnat utanför hållaren ska du sätta tillbaka det i hållaren genom att trä det genom springan på hållarens ovasida.

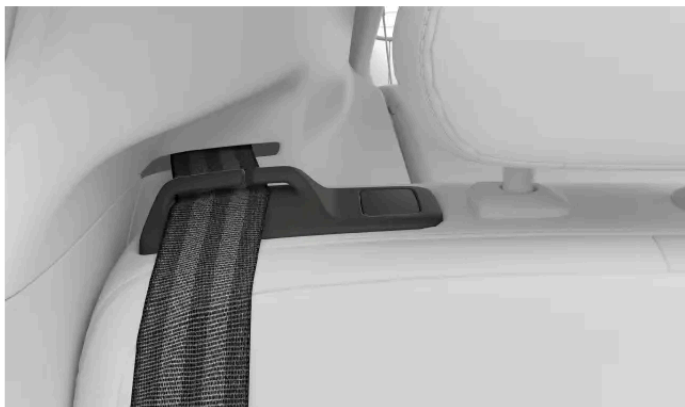

Bälteshållare.

! Viktigt

Om säkerhetsbältet lämnas utanför hållaren när det sätts fast kan det hamna i fel position. Det kan inverka negativt på passagerarens säkerhet och komfort. Det kan också göra det svårt för bältet att rullas in, vilket med tiden kan leda till skador på bältet.

Ta på säkerhetsbältet

1. Håll i bältets låstunga och dra ut bältet. Om du drar alltför snabbt aktiveras låsfunktionen.

Innehållet i denna manual representerar användarmanualens status vid tidpunkten för tryckning. Det är kanske inte helt giltigt vid framtida tidpunkter. För mer information se första sidan för den fullständiga friskrivningsklausulen.

2. När du har dragit ut bältet ska du kontrollera att det inte är vridet och att det inte finns några knutar eller skador på bältet.
 3. Lås fast låstungen i bälteslåset.
- > Låstungen klickas på plats.

 **Varning**

Kontrollera följande när säkerhetsbältet är låst:

- Bältet ska löpa direkt och så rakt som möjligt mellan de tre förankringspunkterna. Om bältet inte är tillräckligt spänt ökar risken för personskada.
- Se till att alla i bilen har satt på bältet på rätt sätt.

Justera säkerhetsbältet

4. För passagerare i framsätena ställs höjden på säkerhetsbältets övre förankringspunkt in.

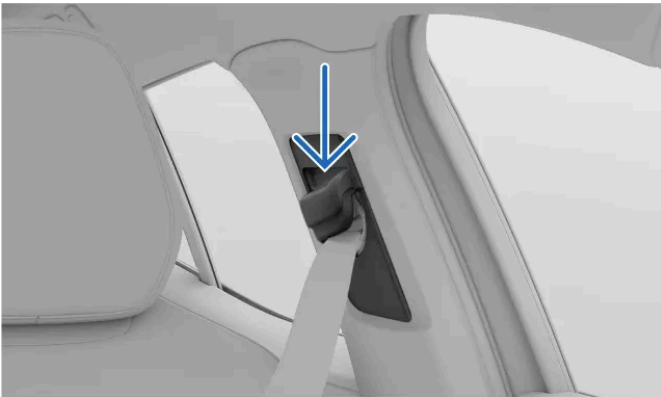

Säkerhetsbältets övre förankringspunkt

Håll ner knappen på den övre förankringspunkten så att den kan skjutas upp och ner.

Placera bältet så högt som möjligt utan att det vidrör halsen.

5. Sträck höftbandet över höften genom att dra i diagonalbandet uppåt mot axeln. Höftbandet ska sitta så lågt och rakt som möjligt under buken.

 **Viktigt**

Graviditet

Var extra noga med att följa alla rekommendationer om sittställning om passageraren är gravid. Se till att säkerhetsbältet inte går över magen. Höftremmen ska ligga under magen och skulderdelen ska passera ovanför magen.

Ta av säkerhetsbältet

6. Lås upp bältet genom att trycka på knappen på bälteslåset.
7. Låt bältesrullen dra in bältet.

 **Viktigt**

Se till att bältet är helt inrullat efter användning. Om bältet kläms i dörren när den stängs kan både bältet och dörren skadas.

5.3.2. Bältespåminnelse

Bilen använder inbyggda sensorer för att detektera om föraren eller någon av passagerarna inte använder säkerhetsbältet.

Om bilen detekterar passagerare som inte använder säkerhetsbältet varnar systemet föraren med ett varningsljud och symbolen för bältespåminnelse visas i displayen.



Symbol för bältespåminnelse.

Information om vilka säkerhetsbälten som inte är fastspända visas i displayens förarinformationsområde.



Bilöversikt i displayen.

Om påminnelsen visas ska du så snart som möjligt späanna fast de säkerhetsbälten som anges. Stanna bilen om det behövs för att undvika att bli distraherad.

I vissa fall kan sensorerna förväxla ett föremål på sätet med en passagerare och varna dig om säkerhetsbältet inte är fastspänt. Om du ignorerar dessa påminnelser i displayen försvinner den stora bilden, men de andra varningsindikatorerna förblir aktiva. Spänn fast säkerhetsbältet för att avlägsna dem.

 **Varning**

Se alltid till att alla i bilen använder säkerhetsbältet.

5.4. Krockkuddar

Din bil har flera krockkuddar som kan lösa ut vid en kollision. De kan hjälpa till att minska kollisionens inverkan på personer som befinner sig i bilen.



Bilden visar ett urval av tillgängliga krockkuddar. Fortsätt läsa för mer information om krockkuddarna i din bil.

Krockkuddarna är avsedda att användas med bilens övriga säkerhetsfunktioner. För att krockkuddarna ska fungera effektivt måste alla i bilen ha korrekt sittställning och använda säkerhetsbältena på rätt sätt. Krockkuddarna löses ut mycket plötsligt och med stor kraft. Det är dock en kontrollerad process som kan minska risken för allvarliga skador betydligt för personer med korrekt sittställning.

 **Varning**

Krockkuddarna kan inte fungera på avsett vis om en person sitter på fel sätt när en kollision inträffar. Använd alltid säkerhetsbälte!

Runtom i bilen finns sensorer som samlar in information om kollisionen och ser till att rätt krockkuddar löses ut. De samlar även in information om bilens status och om de personer som befinner sig i bilen.

Typer av krockkuddar

I din bil finns följande krockkuddar:

- Främre krockkuddar** Krockkuddar som löser ut vid en frontalkrock och skyddar personer i framsätet.
- Sidokrockkuddar** Inbyggda krockkuddar i sätena som löser ut vid en sidokrock och skyddar personer i framsätet.
- Krockgardiner** Krockkuddar som monterats i taket och skyddar personer som sitter nära ett fönster.

5.4.1. Utlösning av krockkuddar

Om en krockkudde har löst ut måste bilen bärgas och servas.

När bilen utlöser en krockkudde blåses den upp nästan omedelbart med stor kraft och med ett högt ljud. Efter det uppför den sig olika beroende på vilken typ av krockkudde det rör sig om. De främre krockkuddarna och sidokrockkuddarna släpper ut luften igen när de pressas ihop och ger kontrollerat skydd vid en enda, allvarlig stöt. Krockgardinerna förblir uppblåsta under en längre tid, för att ge skydd mot upprepade stötar.

Varning

Skador orsakade av krockkuddar

Ingen säkerhetsfunktion kan helt och hållet förebygga alla tänkbara skador vid en kollision. Krockkuddarna har utformats för att minska risken för allvarliga skador. När en krockkudde löser ut ger det ofta upphov till något slags skada. Typen och graden av skada beror på flera olika faktorer. Genom att läsa användarmanualen kan du lära dig att känna igen och undvika beteenden som ökar skaderisken.

Gör så här för att minska risken för skador från krockkuddar vid en kollision:

- Följ användarmanualens instruktioner för korrekt sittställning och användning av säkerhetsbälten.
- Lägg på minnet var samtliga krockkuddar är placerade och hur de påverkar användningen av bilen.
- Se till att inte placera eller förvara några föremål i krockkuddarnas utlösningssområde.
- Gör inga ändringar av bilens interiör eller elektriska system som inte är godkända av Volvo.

OBS

Villkor för utlösning

Det är inte säkert att alla krockkuddar utlöses vid en kollision. Det beror på att olika krockkuddar kräver olika situationer och krafter för att lösa ut. De skador som bilen åsamkas vid en kollision är inte den avgörande faktorn för om en krockkudde löser ut eller ej.

Gas och rök från krockkuddar

- Gasen i en krockkudde innehåller rök som släpps ut i kupén när krockkudden töms på luft.
- Du ska alltid vara uppmärksam på tecken på brand efter en allvarlig kollision. Det är dock normalt att se viss rök om en krockkudde har löst ut.

Efter att krockkudden har löst ut

Efter en kollision där krockkuddarna har löst ut ska du prioritera säkerheten och de medicinska behoven hos de personer som varit inblandade i olyckan. Kontakta en auktoriserad Volvo-verkstad innan bilen hanteras. Följ användarmanualens instruktioner för säker hantering och bärgning av en bil som sitter fastklämd eller som befinner sig i säkerhetsläge.

Viktigt

Säkerhetsläge

Bilen kan gå in i säkerhetsläge efter vissa kollisioner även utan att krockkuddarna utlöses. I säkerhetsläget bryts drivkraftsförsörjningen och bilen kan inte köras.

Försök inte flytta bilen i säkerhetsläge. Om bilen utgör en direkt trafikfara och kan flyttas kan ett undantag göras om bilen flyttas en kort sträcka för att undvika omedelbar fara. Bogseringsläget måste aktiveras innan bilen bogseras.

5.4.2. Främre krockkuddar

De främre krockkuddarna löser ut vid vissa typer av frontalkrockar. Den främre passagerarkrockkudden kan avaktiveras inför montering av vissa bakåtvända barnskydd.

De främre krockkuddarna kan skydda föraren och passageraren i framsätet från allvarliga skador om de har korrekt sittställning vid en kollision. Krockkuddarna på varje sida löses ut oberoende av varandra.



Krockkudden på förarsidan är placerad inuti ratten.

Krockkudden på passagerarsidan är placerad bakom en panel på instrumentpanelen.

Platsen för alla främre krockkuddar är markerad med texten AIRBAG eller SRS AIRBAG.

Varning

Blockera inte de främre krockkuddarna

- Placera inte bagage, barn eller sällskapsdjur mellan den sittande personen och de främre krockkuddarna, inklusive i den sittande personens knä.
- Ben eller fötter får aldrig placeras på instrumentpanelen. Det kan orsaka livsfara eller allvarlig personskada.
- Du får inte placera eller montera några föremål på instrumentpanelen. Även små föremål kan vid en kollision förvandlas till farliga projektiler och hamna mellan krockkuddarna som blåses upp och passagerarna.

Allmänt om blockering av krockkuddar

Se till att det inte finns något som blockerar krockkuddarna och deras utlösningssområde. Om krockkuddarna blockeras kan de bli mindre effektiva och orsaka allvarliga personskador.

- Följ instruktionerna för korrekt sittställning.
- Lasta allt bagage och alla övriga föremål korrekt. Bilen har flera bagageutrymmen där föremål kan förvaras på ett säkert sätt.
- Ändra eller montera inte tillbehör på en panel som täcker en krockkudde eller på intilliggande paneler.

Omkopplare för passagerarkrockkudde

Du kan aktivera eller avaktivera den främre passagerarkrockkudden med omkopplaren för krockkudden. Detta styr även sidokrockkudden på passagerarsidan och den inre sidokrockkudden på förarsidan. Passagerarkrockkudden måste avaktiveras innan du monterar ett bakåtvänt barnskydd på det främre passagerarsätet. Läs all information om krockkuddar och barnsäkerhet innan du installerar ett barnskydd.

Passagerarkrockkuddens status

Passagerarkrockkuddens status visas på takkonsolen.



Den här symbolen visar att passagerarkrockkudden är aktiverad och kan lösas ut av bilen.



Den här symbolen visar att passagerarkrockkudden är avaktiverad och inte kan lösas ut av bilen.

Varning

Barnskydd och det främre passagerarsätet

Du ska **ALDRIG** montera ett bakåtvänt barnskydd på ett säte med en **AKTIV KROCKKUDDE** framför. Detta kan leda till **DÖDSFALL** eller **ALLVARLIGA PERSONSKADOR** för **BARNET**.

Tips

Läs all information om krockkuddar

Det finns mer information om krockkuddarna och om säkerhet i allmänhet. Se till att du har läst all denna information, så att du förstår hur bilens säkerhetsfunktioner fungerar och vilka begränsningar de har.

5.4.2.1. Avaktivera och aktivera främre passagerarkrockkudden

Innan du monterar ett bakåtvänt barnskydd i det främre passagerarsätet måste du avaktivera passagerarkrockkudden med hjälp av passagerarkrockkuddens omkopplare. När krockkudden har avaktiverats löser den inte ut vid en kollision. Läs all information om främre krockkuddar och barnstolar innan du ändrar passagerarkrockkuddens status.

Omkopplarens placering och lägen



Omkopplaren sitter bredvid instrumentpanelen och kan nås när den främre dörren på passagerarsidan är öppen.

Den har två lägen. De är märkta med både symboler och text som anger om den främre passagerarkrockkudden är aktiverad eller avaktiverad.



Krockkuddar aktiverade. Använd alltid detta läge när en framåtvänd passagerare (både barn och vuxna) använder sätet.

I läget markerat ON är krockkudden aktiverad och kan lösas ut.



Krockkudde avaktiverad. Använd alltid detta läge när ett bakåtvänt barnskydd är monterat i främre passagerarsätet.

I läget markerat OFF är krockkudden avaktiverad och kan inte lösas ut.

Ändra läge på omkopplaren

Innehållet i denna manual representerar användarmanualens status vid tidpunkten för tryckning. Det är kanske inte helt giltigt vid framtida tidpunkter. För mer information se första sidan för den fullständiga friskrivningsklausulen.

1. Dra omkopplaren utåt och vrid den till läget ON eller OFF.

> Statusändringen bekräftas på displayen.

Om läget har ändrats till ON visas meddelandet **Passenger airbag enabled (ON)**. Krockkudden är då aktiverad.

Om läget har ändrats till OFF visas meddelandet **Passenger airbag disabled (OFF)**. Krockkudden är då avaktiverad.

i **OBS**

På overheadkonsolen visas alltid passagerarkrockkuddens aktuella status. Ta för vana att regelbundet kontrollera den före körning, särskilt om ett bakåtvänt barnskydd nyligen har monterats eller tagits bort.

5.4.3. Sidokrockkuddar

Sidokrockkuddarna löser ut vid en sidokollision.

Sidokrockkuddarna kan hjälpa till att skydda föraren och passageraren i framsätet vid vissa sidokollisioner, under förutsättning att de har korrekt sittställning. Den yttre sidokrockkudden löser i normalfallet bara ut på framsätets kollisionssida. Den inre sidokrockkudden, som endast finns på förarsätet, utlöses vanligtvis vid en sidokollision på endera sidan av fordonet.



Krockkuddar som löser ut vid en sidokrock och skyddar personer i framsätet.

Sidokrockkuddarna är placerade i sidorna av sätets ryggram. Båda framsätena har yttre sidokrockkuddar, men förarsätet har även en inre sidokrockkudde.

Båda framsätena är märkta med texten AIRBAG.

Varning

Blockera aldrig sidkrockkuddarna

- Placera aldrig föremål bredvid framsätena. Föremål som placeras mellan sätena och dörrpanelen, eller mellan sätena och tunnelkonsolen, kan hindra sidkrockkuddarna från att fungera på rätt sätt.
- Använd inte överdragsklädslar som inte har godkänts av Volvo.

Allmänt om blockering av krockkuddar

Se till att det inte finns något som blockerar krockkuddarna och deras utlösningsområde. Om krockkuddarna blockeras kan de bli mindre effektiva och orsaka allvarliga personskador.

- Följ instruktionerna för korrekt sittställning.
- Lasta allt bagage och alla övriga föremål korrekt. Bilen har flera bagageutrymmen där föremål kan förvaras på ett säkert sätt.
- Ändra eller montera inte tillbehör på en panel som täcker en krockkudde eller på intilliggande paneler.

Tips

Läs all information om krockkuddar

Det finns mer information om krockkuddarna och om säkerhet i allmänhet. Se till att du har läst all denna information, så att du förstår hur bilens säkerhetsfunktioner fungerar och vilka begränsningar de har.

5.4.4. Krockgardiner

Bilen är utrustad med krockgardiner som hjälper till att skydda passagerare som sitter vid ett fönster vid vissa typer av kollisioner. De är placerade ovanför dörrarna på båda sidor av bilen.

Krockgardinerna är avsedda att skydda huvudet på en person som har korrekt sittställning och använder säkerhetsbältet på rätt sätt. Till skillnad från vanliga krockkuddar förblir krockgardinerna uppblåsta en längre tid efter att de har löst ut.



Krockgardinen i utlöst läge på ena sidan av bilen.

Krockgardinerna är placerade bakom paneler som löper utmed innertaket på båda sidor av bilen. Panelerna är märkta IC AIRBAG.

 **Varning**

Blockera inte krockgardinerna

- Häng inga tunga föremål från takkrokarna eller handtagen. Krokarna är avsedda för lättare ytterplagg.
- Gör inga ändringar och montera inga tillbehör på panelerna framför krockgardinerna, i taket, på stolparna eller på intilliggande paneler.

Allmänt om blockering av krockkuddar

Se till att det inte finns något som blockerar krockkuddarna och deras utlösningssområde. Om krockkuddarna blockeras kan de bli mindre effektiva och orsaka allvarliga personskador.

- Följ instruktionerna för korrekt sittställning.
- Lasta allt bagage och alla övriga föremål korrekt. Bilen har flera bagageutrymmen där föremål kan förvaras på ett säkert sätt.
- Ändra eller montera inte tillbehör på en panel som täcker en krockkudde eller på intilliggande paneler.

 **Tips**

Läs all information om krockkuddar

Det finns mer information om krockkuddarna och om säkerhet i allmänhet. Se till att du har läst all denna information, så att du förstår hur bilens säkerhetsfunktioner fungerar och vilka begränsningar de har.

5.4.5. Underhåll och service av krockkuddar

Om du ser några tecken på fel eller skador på krockkuddarna eller på andra säkerhetssystem ska du kontakta en auktoriserad Volvoverkstad.

Service eller reparation av krockkuddar och relaterade säkerhetssystem får endast utföras av auktoriserade servicetekniker.^[1] Försök aldrig ändra eller reparera någon del av bilens säkerhetssystem på egen hand. Reparationer som inte utförs på rätt sätt kan leda till funktionsfel och allvarliga skador. Kontakta en auktoriserad Volvo-verkstad när bilen behöver service eller reparationer.



Varning

Krockkuddar och modifieringar av bilen

Modifieringar av bilen kan påverka funktionen för krockkuddar och andra säkerhetssystem. Läs igenom avsnittet om modifieringar av bilen noggrant och kontakta Volvo^[2] om du funderar på att modifiera bilen^[3], till exempel om bilen behöver anpassas till ett funktionshinder.

Krockkuddar och vattenskador

Om bilen har blivit översvämmad eller om interiören har utsatts för stora mängder vatten kan det finnas vattenskador som påverkar säkerhetssystemen. Det kan leda till att krockkuddarna löser ut utan orsak och orsaka skador.

- Använd inte bilen vid misstanke om vattenskador.
- Kontakta Volvo Assistance för hjälp med bärgning.



OBS

En varning visas i förarinformationsområdet i displayen om bilen känner av ett fel i krockkuddarna. Kontakta omedelbart en auktoriserad Volvoverkstad om detta inträffar.



SRS-varningssymbol

^[1] Volvo rekommenderar att en auktoriserad Volvoverkstad används för alla reparationer och service.

^[2] Du hittar detaljerad kontaktinformation i ett separat avsnitt i manualen eller genom att kontakta Volvo support.

^[3] Detta gäller för alla delar av bilen, men i synnerhet för framsäten och platser där krockkuddar är placerade.

5.4.6. Krockkuddesdekaler

Etiketterna på krockkuddarna i bilen ger viktig information om kuddarna samt kan användas för att markera var krockkuddarna finns.

Krockkuddarnas placeringsdekaler

Platser i bilen som är märkta med antingen AIRBAG, IC AIRBAG eller SRS AIRBAG indikerar att det finns en krockkudde på den platsen.

 **Varning**

Placeringsdekaler för krockkuddar

Placeringsdekaler visar var bilens krockkuddar sitter. Håll dessa platser och områdena runtomkring fria från föremål. Föremål i dessa områden kan påverka krockkuddens aktivering och försämra dess skyddsfunktion samt orsaka allvarliga personskador. I avsnittet om krockkuddar finns mer information om samt förhållanden som kan påverka krockkuddarna.

Krockkuddarnas informationsdekal



Denna etikett sitter på den främre passagerarens solskydd.

 **Varning**

Barnskydd och det främre passagerarsätet

Du ska **ALDRIG** montera ett bakåtvänt barnskydd på ett säte med en **AKTIV KROCKKUDDE** framför. Detta kan leda till **DÖDSFALL** eller **ALLVARLIGA PERSONSKADOR** för **BARNET**.

5.5. Barnsäkerhet

Flera funktioner i bilen syftar till att öka barnsäkerheten, inkluderat förankringspunkter för montering av barnskydd och barnlås.



Barn i bilen ska alltid sitta säkert och under överinseende av en vuxen. Följ rekommendationerna i denna manual såväl som lokala bestämmelser och rekommendationer som gäller dig.

 **Varning**

Säkert placerad

- Barn ska alltid vara säkert placerade i ett barnskydd eller använda bilens säkerhetsbälte beroende på deras ålder och storlek. Låt aldrig ett barn sitta i knäet på en annan passagerare eller på en plats som inte är avsedd för passagerare.
- Andra passagerare i bilen ska sitta ordentligt fastspända och använda säkerhetsbältena rätt. Detta kan bidra till att förebygga allvarliga skador på barn i bilen i situationer som plötsliga inbromsningar till en allvarlig krock.

Under överinseende

- Lämna aldrig barn ensamma i bilen. Barn kan utsättas för potentiellt skadliga temperaturer under varma eller kalla dagar, eller låsa in sig själva.
- Låt aldrig barn leka i bilen eller leka med något av bilens reglage. Detta minskar risken för att barn skadas eller oavsiktlig aktivering eller inaktivering av bilens funktioner.

5.5.1. Barnskydd

Barn ska alltid använda lämpliga barnskydd och sitta på ett säkert sätt i bilen i enlighet med angivna rekommendationer.

Det finns olika typer av barnskydd som är utformade särskilt för en viss ålder eller längd. Bilen är försedd med förankringspunkter för barnskydd som passar olika typer av barnskydd.

Volvo rekommenderar att barn sitter i bakåtvända barnskydd så länge det är möjligt, åtminstone tills de är fyra år gamla. Efter det ska barn sitta i framåtvända barnskydd, helst en bältesstol där barnet späns fast med bilens säkerhetsbälte. Barn ska använda barnskydd tills de är minst 140 cm långa (4 fot och 7 tum).

Barnskydd klassificeras i olika godkännandenivåer:

| | |
|------------------------|--|
| i-Size | I i-Size-standarden för barnskydd används ISOFIX tillsammans med de övre förankringspunkterna eller ett stödben. Denna standard säkerställer att alla i-Size-barnskydd kan användas på ett säte som är godkänt för i-Size. |
| Universell | Ett barnskydd med denna godkännandenivå kan monteras på ett säte i alla bilmodeller, så länge sätets position är lämplig för universellt godkända barnskydd enligt bilens manual. |
| Fordonsspecifik | Ett barnskydd med denna godkännandenivå kan monteras på ett säte i specifika bilmodeller, så länge som tillverkaren av barnskyddet har inkluderat bilmodellen i typlistan för det specifika barnskyddet. |

Varning

Barnskydd och det främre passagerarsätet

Du ska **ALDRIG** montera ett bakåtvänt barnskydd på ett säte med en **AKTIV KROCKKUDDE** framför. Detta kan leda till **DÖDSFALL** eller **ALLVARLIGA PERSONSKADOR** för **BARNET**.

Skadade och gamla barnskydd

Använd aldrig ett barnskydd:

- om barnskyddet har varit med i en olycka eller är skadat på något sätt
- om barnskyddets utgångsdatum eller livslängd har överskridits
- om du inte känner till barnskyddets tidigare användning.

! Viktigt

Lösa barnskydd

Lämna aldrig ett löst barnskydd i kupén. När barnskyddet inte används ska det vara monterat enligt tillverkarens anvisningar eller förvaras på ett säkert sätt i bagageutrymmet. Ett löst barnskydd kan orsaka skador vid kollisioner eller plötsliga inbromsningar.

Allmänna rekommendationer om säkerhet

När det är lämpligt ska du följa de allmänna rekommendationerna om säkerhet vid användning av säkerhetsbälte, inställning av nackstöd och korrekt sittställning.

Lokala bestämmelser

Bestämmelserna för var och hur barn ska sitta skiljer sig åt mellan olika regioner. Se till att du vet vad som gäller för den region som du befinner dig i.

Krockkuddarnas informationsdekal



Denna etikett sitter på den främre passagerarens solskydd.

5.5.1.1. Montera barnskydd

När du monterar och använder ett barnskydd finns det flera olika saker du behöver tänka på, beroende på barnskyddets placering i bilen.

! Varning

Barnskydd och det främre passagerarsätet

Ett bakåtvänt barnskydd får **ALDRIG** placeras på ett säte med en **AKTIVERAD KROCKKUDDE** framför. Det kan leda till **DÖDSFALL** eller **ALLVARLIGA SKADOR** på barnet.



Viktigt

Lokala bestämmelser

Bestämmelserna för var och hur barn ska sitta skiljer sig åt mellan olika regioner. Se till att du vet vad som gäller för den region som du befinner dig i.

Tillverkarens instruktioner

Följ alltid instruktionerna från barnskyddets tillverkare.

5.5.1.1.1. Montera barnskydd på baksätets ytterplatser

För att montera barnskydd på någon av baksätets ytterplatser på ett säkert sätt finns det viktig information att läsa igenom och rekommendationer som måste följas.

Du kan använda ISOFIX-, övre och nedre förankringspunkter när du monterar ett barnskydd på baksätets ytterplatser. Sätena är godkända för i-Size-barnskydd.



Tips

Ett barnskydd som används en längre tid kan orsaka slitage på bilens inredning. Använd ett sparkskydd för att skydda bilens inredning.

Tillåtna barnskydd.

- Använd endast barnskydd som rekommenderas av Volvo, är i-Size-godkända, är universellt godkända eller fordonsspecifikt godkända där bilen finns med på barnskyddstillverkarens fordonlista.

Förberedelser av säten.

- Ta bort dynförlängare, benstöd eller andra tillbehör från sätet innan du monterar ett barnskydd. Används ett sparkskydd kan det sitta kvar på sätet.
- Eventuella stödben på barnskydd ska alltid monteras direkt på golvet. Montera inte stödben på upphöjda eller ojämna golvytor, fotstöd eller andra föremål. Justera vid behov positionen på sätet framför för att få tillräckligt med utrymme.
- Lösa föremål får inte förvaras runt stödbenen på ett barnskydd.
- Alla spännremmar till barnskydd ska alltid fästas i de avsedda fästpunkterna. Fäst inte några spännremmar i sätenas skenor, handtagen eller andra delar av interiören.
- När du monterar ett justerbart, bakåtvänt barnskydd ska du justera skyddet i enlighet med barnets ålder. Äldre barn bör sitta mer upprätt än yngre barn.
- När du monterar ett framåtvänt barnskydd ska du se till att justera nackstödet till barnets längd. Även om barnskyddet har stöd för huvudet kanske det inte är byggt för att stå emot krafterna under en kollision.

Använda ett säkerhetsbälte

- När du monterar ett barnskydd som fästs i bilens säkerhetsbälte eller när du använder ett säkerhetsbälte för att spänna fast ett barn, måste du se till att inte fästena eller andra delar av barnskyddet kommer in kontakt med upplåsningsknappen.

 **Varning**

Följ instruktionerna

Läs noga igenom all information om barnskyddet i manualen och följ anvisningarna från tillverkaren av barnskyddet. Om du inte gör detta riskerar barnet skadas allvarligt vid ett olycksfall.

 **Viktigt**

Följ de allmänna rekommendationerna för de förankringspunkter som används för att montera barnskyddet.

1. Följ tillverkarens anvisningar för att montera barnskyddet.

 **OBS**

Frågor om montering

Om du har frågor om monteringen kontaktar du barnskyddets tillverkare för detaljerade anvisningar.

Skydda bilens inredning

Under monteringen ska du vara försiktig så att du undviker skador på bilens inredning som kan orsakas av utstickande delar eller skarpa kanter på barnskyddet.

- Om barnskyddet har nedre fästband får du aldrig justera framstolarnas läge efter att banden har fästs i de nedre fästpunkterna. Tänk på att alltid demontera fästbanden när barnskyddet inte är installerat.
- Fäst barnskyddets lösa delar, till exempel fasthållningsremmar, enligt tillverkarens anvisningar.



Uppfällt nackstöd

Nackstödet måste alltid vara höjt när ett barnskydd är monterat.

Allmänna rekommendationer om säkerhet

När det är lämpligt ska du följa de allmänna rekommendationerna om säkerhet vid användning av säkerhetsbälte, inställning av nackstöd och korrekt sittställning.

Lokala bestämmelser

Bestämmelserna för var och hur barn ska sitta skiljer sig åt mellan olika regioner. Se till att du vet vad som gäller för den region som du befinner dig i.

5.5.1.1.2. Montera barnskydd på baksätets mittplats

För att montera ett barnskydd på mittplatsen i baksätet på ett säkert sätt finns det viktig information att läsa igenom och rekommendationer som måste följas.

Det finns inga förankringspunkter för montering av barnskydd på baksätets mittplats.



Ett barnskydd som används en längre tid kan orsaka slitage på bilens inredning. Använd ett sparkskydd för att skydda bilens inredning.

Tillåtna barnskydd.

- Använd endast barnskydd som rekommenderas av Volvo som är universellt godkända eller fordonsspecifikt godkända där bilen finns med på barnskyddstillverkarens fordonlista.
- Barnskydd med stödben får inte användas på baksätets mittplats.

Förberedelser av säten.

- Ta bort dynförlängare, benstöd eller andra tillbehör från sätet innan du monterar ett barnskydd. Används ett sparkskydd kan det sitta kvar på sätet.
- Alla spännremmar till barnskydd ska alltid fästas i de avsedda fästpunkterna. Fäst inte några spännremmar i sätenas skenor, handtagen eller andra delar av interiören.
- När du monterar ett justerbart, bakåtvänt barnskydd ska du justera skyddet i enlighet med barnets ålder. Äldre barn bör sitta mer upprätt än yngre barn.
- När du monterar ett framåtvänt barnskydd ska du se till att justera nackstödet till barnets längd. Även om barnskyddet har stöd för huvudet kanske det inte är byggt för att stå emot krafterna under en kollision.

Använda ett säkerhetsbälte

- När du monterar ett barnskydd som fästs i bilens säkerhetsbälte eller när du använder ett säkerhetsbälte för att spänna fast ett barn, måste du se till att inte fästena eller andra delar av barnskyddet kommer in kontakt med upplåsningknappen.

 **Varning**

Följ instruktionerna

Läs noga igenom all information om barnskyddet i manualen och följ anvisningarna från tillverkaren av barnskyddet. Om du inte gör detta riskerar barnet skadas allvarligt vid ett olycksfall.

 **Viktigt**

Följ de allmänna rekommendationerna för de förankringspunkter som används för att montera barnskyddet.

1. Följ tillverkarens anvisningar för att montera barnskyddet.

 **OBS**

Frågor om montering

Om du har frågor om monteringen kontaktar du barnskyddets tillverkare för detaljerade anvisningar.

Skydda bilens inredning

Under monteringen ska du vara försiktig så att du undviker skador på bilens inredning som kan orsakas av utstickande delar eller skarpa kanter på barnskyddet.

- Fäst barnskyddets lösa delar, till exempel fasthållningsremmar, enligt tillverkarens anvisningar.

 **Viktigt**

Allmänna rekommendationer om säkerhet

När det är lämpligt ska du följa de allmänna rekommendationerna om säkerhet vid användning av säkerhetsbälte, inställning av nackstöd och korrekt sittställning.

Lokala bestämmelser

Bestämmelserna för var och hur barn ska sitta skiljer sig åt mellan olika regioner. Se till att du vet vad som gäller för den region som du befinner dig i.

5.5.1.1.3. Montera barnskydd på främre passagerarsätet

Innehållet i denna manual representerar användarmanualens status vid tidpunkten för tryckning. Det är kanske inte helt giltigt vid framtida tidpunkter. För mer information se första sidan för den fullständiga friskrivningsklausulen.

För att montera ett barnskydd på det främre passagerarsätet på ett säkert sätt finns det viktig information att läsa igenom och rekommendationer som måste följas.

De nedre förankringspunkterna kan användas för att montera ett barnskydd på det främre passagerarsätet.

 **Tips**

Ett barnskydd som används en längre tid kan orsaka slitage på bilens inredning. Använd ett sparkskydd för att skydda bilens inredning.

Tillåtna barnskydd.

- Använd endast barnskydd som rekommenderas av Volvo som är universellt godkända eller fordonsspecifikt godkända där bilen finns med på tillverkarens fordonlista.

Förberedelser av säten.

- Ta bort dynförlängare, benstöd eller andra tillbehör från sätet innan du monterar ett barnskydd. Används ett sparkskydd kan det sitta kvar på sätet.
- Eventuella stödben på barnskydd ska alltid monteras direkt på golvet. Montera inte stödben på upphöjda eller ojämna golvytor, fotstöd eller andra föremål. Justera vid behov sätets position för att få tillräckligt med utrymme.
- Lösa föremål får inte förvaras runt stödbenen på ett barnskydd.
- Alla spännremmar till barnskydd ska alltid fästas i de avsedda fästpunkterna. Fäst inte några spännremmar i sätenas skenor, handtagen eller andra delar av interiören.
- Vid montering av bakåtvända barnskydd, justera sätet till dess lägsta läge.
- När du monterar ett justerbart, bakåtvänt barnskydd ska du justera skyddet i enlighet med barnets ålder. Äldre barn bör sitta mer upprätt än yngre barn.
- Vid montering av ett barnskydd och användning av de nedre förankringspunkterna ska du aldrig justera stolpositionen för att dra åt remmarna.

Använda ett säkerhetsbälte

- När du monterar ett barnskydd som fästs i bilens säkerhetsbälte, eller när du använder ett säkerhetsbälte för att spanna fast ett barn, måste du se till att varken fästena eller andra delar av barnskyddet kommer i kontakt med bälteslåset.^[1]
- När du spannar fast ett barn med bilens säkerhetsbälte ska du alltid börja med säkerhetsbältets övre förankringspunkt justerad till dess högsta nivå. Sänk det sedan efter behov så att det är ordentligt placerat mot axeln.

 **Varning**

Passagerarkrockkuddens status

- När du monterar bakåtvända barnskydd ska du alltid kontrollera att passagerarkrockkudden är inaktiverad.
- När du monterar framåtvända barnskydd ska du alltid kontrollera att passagerarkrockkudden är aktiverad.

Om instruktionerna inte följs kan det leda till livsfara eller allvarlig personskada.

Följ instruktionerna

Läs noga igenom all information om barnskyddet i manualen och följ anvisningarna från tillverkaren av barnskyddet. Om du inte gör detta riskerar barnet skadas allvarligt vid ett olycksfall.

 **Viktigt**

Följ de allmänna rekommendationerna för de förankringspunkter som används för att montera barnskyddet.

1. Följ tillverkarens anvisningar för att montera barnskyddet.

 **OBS**

Frågor om montering

Om du har frågor om monteringen kontaktar du barnskyddets tillverkare för detaljerade anvisningar.

Skydda bilens inredning

Var försiktig vid monteringen så att du undviker skador på bilens inredning som kan orsakas av utstickande delar eller skarpa kanter på barnskyddet.

- Om barnskyddet har nedre fästband får du aldrig justera sätenas läge efter att banden har fästs i de nedre förankringspunkterna. Tänk på att alltid demontera fästbanden när barnskyddet inte är installerat.
- Fäst barnskyddets lösa delar, till exempel fasthållningsremmar, enligt tillverkarens anvisningar.

Viktigt

Allmänna rekommendationer om säkerhet

När det är lämpligt ska du följa de allmänna rekommendationerna om säkerhet vid användning av säkerhetsbälte, inställning av nackstöd och korrekt sittställning.

Lokala bestämmelser

Bestämmelserna för var och hur barn ska sitta skiljer sig åt mellan olika regioner. Se till att du vet vad som gäller för den region som du befinner dig i.

[1] Om avståndet mellan bälteslåset och barnskyddet är alltför litet ska du justera sätets höjd för att få mer plats.

5.5.1.2. Förankringspunkter för barnskydd

Din bil har olika typer av förankringspunkter. Se till att använda rätt förankringspunkter för just ditt barnskydd.

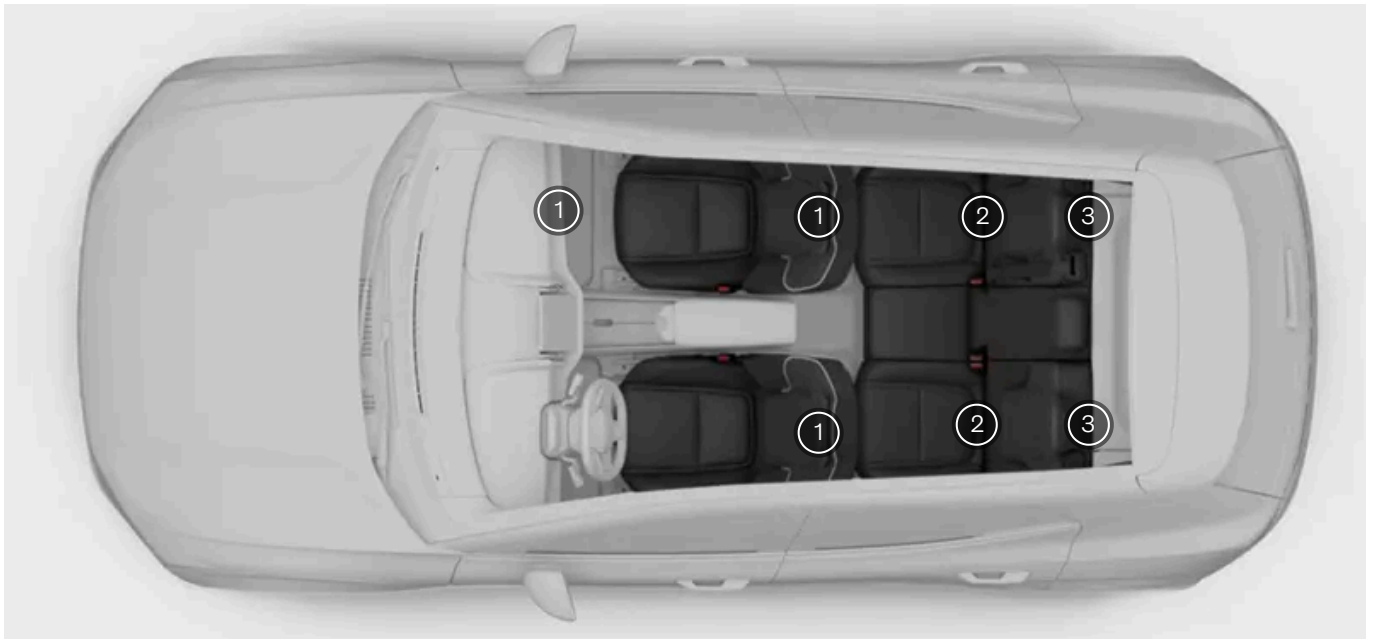

- 1 Nedre förankringspunkter på golvskenan till framsätena och på sidorna av det främre passagerarsätets fotutrymme
- 2 ISOFIX-förankringspunkter i den nedre delen av baksätenas ryggstöd
- 3 Övre förankringspunkter på baksidan av baksätena.

Bilens olika förankringspunkter kan användas i kombination med varandra eller tillsammans med andra fastsättningsmetoder för att fästa olika typer av bilbarnstolar.

I i-Size-standarden för barnskydd används ISOFIX tillsammans med de övre förankringspunkterna eller ett stödben. Denna standard säkerställer att alla i-Size-barnskydd kan användas på ett säte som är godkänt för i-Size.

Vissa barnstolar är säkrade med säkerhetsbälte, vanligtvis i kombination med andra fastsättningsmetoder.

i OBS

Tillverkarens instruktioner

Följ alltid instruktionerna från tillverkaren av barnskyddet när du använder förankringspunkter.

5.5.1.2.1. ISOFIX-förankringspunkter

Din bil är utrustad med ISOFIX-förankringspunkter som kan användas för att fästa barnskydd i baksätet.

ISOFIX-fästpunkterna kan användas i kombination med andra fästmetoder för att fästa i-Size- och ISOFIX-barnskydd. Dessa förankringspunkter ingår i en internationell standard för barnskydd.

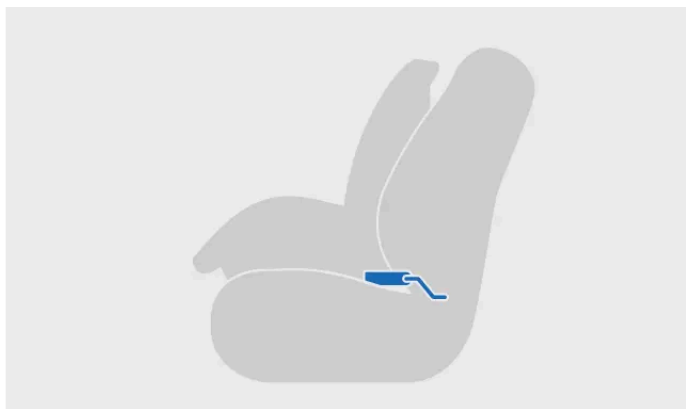

Barnskydd monterat med ISOFIX.



Fästa ISOFIX-förankringspunkt

Dessa förankringspunkter kan användas till barnskydd som monteras på baksätets ytterplatser.

i OBS

ISOFIX är en internationell standard för förankringspunkter för barnskydd. Den är också känd med andra regionala namn som LATCH och LUAS.



ISOFIX-förankringspunkterna för baksätena finns bakom en lucka i ryggstödet nedre del, på de yttre platserna i baksätet. Luckan måste öppnas för att få åtkomst till förankringspunkterna bakom den.

i OBS

Den utfällda luckan ska ligga plant mellan sittdynan och det monterade barnskyddet.

Platserna för förankringspunkterna med i-Size-symbol är godkända för i-Size-barnskydd.



i OBS

Tillverkarens instruktioner

Följ alltid instruktionerna från tillverkaren av barnskyddet när du använder förankringspunkter.

5.5.1.2.2. Förankringspunkter för övre fästanordningar

Din bil är utrustad med förankringspunkter för övre fästanordningar som kan användas för att fästa barnskydd i baksätet.

De övre förankringspunkterna kan användas i kombination med andra festsättningsmetoder för att fästa olika typer av

barnskydd.

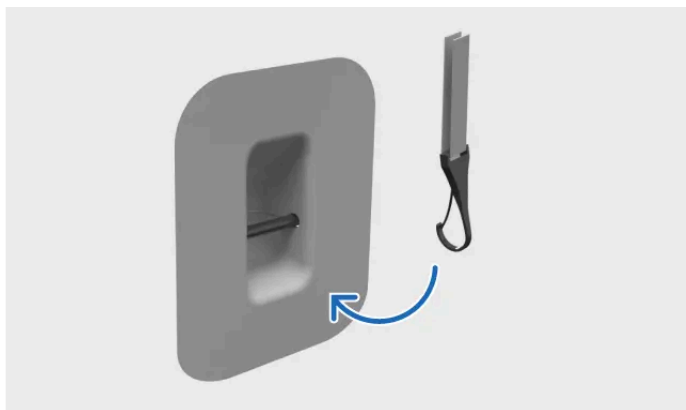

Fastsättning av fästordning till övre förankringspunkt

Dessa förankringspunkter kan användas till barnskydd som monteras på baksätets ytterplatser.



De övre förankringspunkterna för baksätena är placerade på baksidan av baksätets ytterplatser.

Förankringspunkternas placering markeras med symbolen för övre förankringspunkter.



! Viktigt

Tillverkarens instruktioner

Följ alltid instruktionerna från tillverkaren av barnskyddet när du använder förankringspunkter.

Hatthylla

Om hatthyllan är monterad bakom baksätena kan det smala utrymmet mellan ryggstödet och hatthyllan göra det svårt att fästa det övre förankringsbandet. Ta vid behov bort hatthyllan tillfälligt för att underlätta installationen. Se alltid till att hatthyllan inte kommer i kontakt med det övre förankringsbandet.

5.5.1.2.3. Förankringspunkter för nedre fästanordningar

Din bil är utrustad med förankringspunkter för nedre fästanordningar som kan användas för att montera barnskydd i baksätet eller i det främre passagerarsätet.

De nedre förankringspunkterna kan huvudsakligen användas i kombination med bilens säkerhetsbälte för att fästa vissa bakåtvända barnskydd.

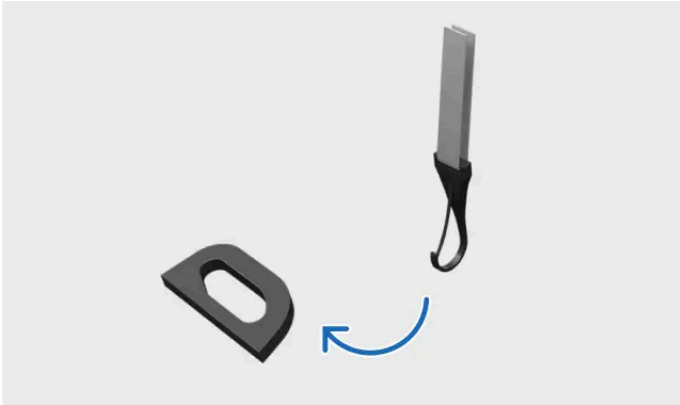

Fastsättning av fästanordning till nedre förankringspunkt.

Barnskydd som är monterade i baksätet eller på det främre passagerarsätet kan använda förankringspunkterna.

Tips

Det går att fästa två nedre fästband från olika barnskydd i den enda förankringspunkten för nedre fästband närmast bilens mitt, som när två bakåtvända barnskydd monteras bredvid varandra.

Förankringspunkter för baksätet

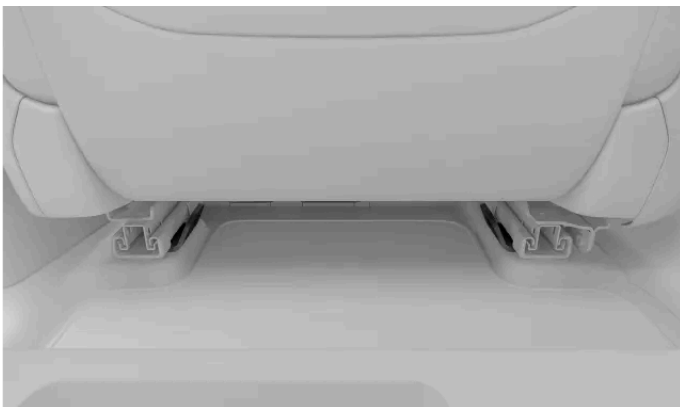

De nedre förankringspunkterna för baksätena finns i bakre änden av framsätenas golvskenor.

Förankringspunkter för framsätet

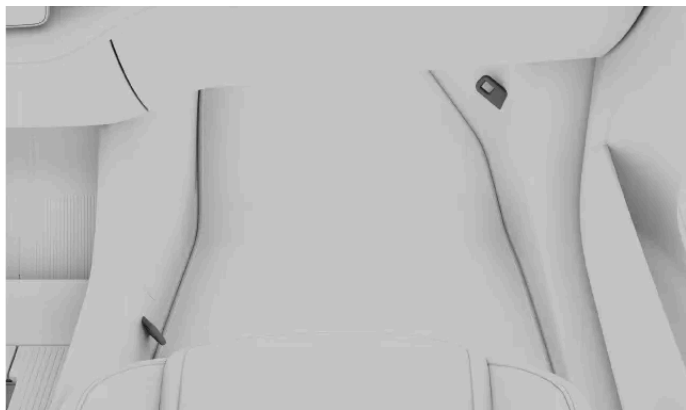

De nedre förankringspunkterna för det främre passagerarsätet sitter på sidorna i sätets fotutrymme.

i OBS

Tillverkarens instruktioner

Följ alltid instruktionerna från tillverkaren av barnskyddet när du använder förankringspunkter.

5.5.1.3. Rekommenderade barnskydd

Använd endast barnskydd som rekommenderas av Volvo, är i-Size-godkända, är universellt godkända eller fordonsspecifikt godkända där bilen finns med på tillverkarens fordonlista.

| Barnskydd ^[1] | Monteringstyp | Barngrupp/barnstorlek (ECE R44/ECE R129) |
|--|---------------|--|
| Maxi-Cosi Pearl 360 + FamilyFix 360 Bas ^[2] | Bakåtvänd | 40-105 cm (max 17,5 kg) |
| Britax Römer Kidfix i-Size ^[3] | Framåtvänd | 100-150 cm (max 36 kg) |
| Graco Booster Basic ^[4] | Framåtvänd | Grupp III (22-36 kg) |
| Volvo bakåtvänd bilbarnstol ^[5] | Bakåtvänd | 61-115 cm (max 25 kg) |
| Volvo booster seat ^[6] | Framåtvänd | 105-150 cm (max 36 kg) |
| Volvos bälteskudde ^[6] | Framåtvänd | 138-150 cm (max 36 kg) |

^[1] Tillgängligheten för listade barnskydd kan variera beroende på region.

^[2] Godkännandenummer: 030062

^[3] Godkännandenummer: 0061 01

^[4] Godkännandenummer: ECE R44.04: E11-0444165

^[5] Godkännandenummer: E11 129R03/08 0599 00

^[6] Godkännandenummer: E1 129R03/09 0061 07

5.5.1.4. Översiktstabell över lämpliga placeringar av barnskydd

Följande tabell ger en översikt över de typer av barnskydd som är lämpliga att montera på respektive sätesplats.

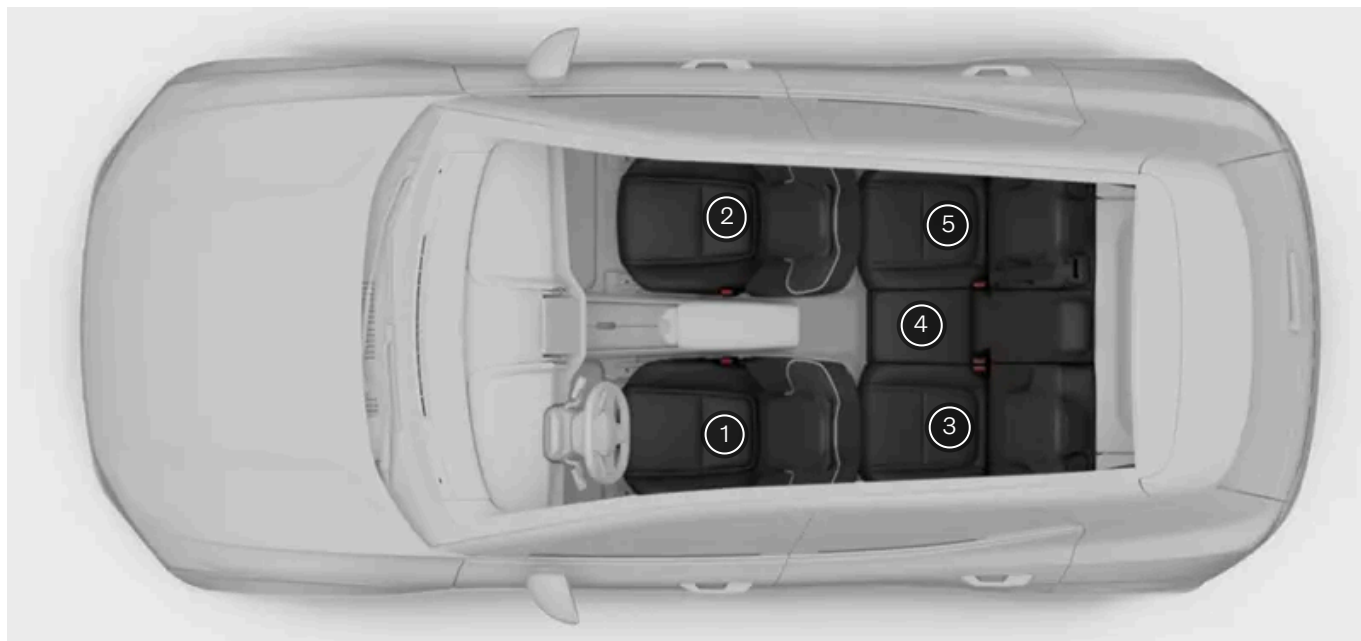

| Sätesplats ^[1] | 1 | 2 ^[2] | 3 | 4 | 5 |
|---|-----|------------------|----|--------------------|----|
| i-Size barnskyddssystem | Nej | Nej | Ja | Nej | Ja |
| Universellt godkänt barnskyddssystem fastsatt med säkerhetsbältet | Nej | Ja | Ja | Nej ^[3] | Ja |
| Övriga kategorier av barnskyddssystem ^[4] | Nej | Ja | Ja | Nej | Ja |

Varning

- När framåtvända barnskydd monteras på passagerarsätet fram (sätesplats 2) ska passagerarkrockkudden vara aktiverad.
- När bakåtvända barnskydd monteras på passagerarsätet fram (sätesplats 2) ska passagerarkrockkudden vara inaktiverad.

Om instruktionerna inte följs kan det leda till livsfara eller allvarlig personskada.

Viktigt

Lokala bestämmelser

Bestämmelserna för var och hur barn ska sitta skiljer sig åt mellan olika regioner. Se till att du vet vad som gäller för den region som du befinner dig i.

^[1] Enligt illustrationen.

- [2] Aktiverad krockkudde för framåtvända barnskydd. Inaktiverad krockkudde för bakåtvända barnskydd.
 - [3] Läs den utförliga informationen om barnskydd i denna manual om du vill veta mer.
 - [4] För mer information, kontakta tillverkaren av barnskyddssystemet.
-

6. Åtkomst och trygghet

Lär dig mer om de olika funktionerna i samband med att kliva in i och stiga ur bilen, inklusive hur nycklarna och larmet fungerar.



Detta avsnitt i manualen beskriver de olika nyckeltyperna, öppning och stängning av dörrarna, låsning och upplåsning samt larmet.

Läs mer om de olika typerna av nycklar och hur du kan anpassa hur bilen reagerar när du låser, låser upp, närmar dig eller lämnar den.

6.1. Nycklar

Din bil har stöd för olika typer av nycklar. Bilen kan känna av vissa nycklar när du närmar dig eller lämnar den, medan nyckelkort måste placeras mot förardörrens stolpe.

Viktigt

Det är ganska enkelt att använda nycklar, men du bör av säkerhets- och trygghetsskäl vara medveten om begränsningarna för respektive nyckeltyp. Det är därför viktigt att läsa all information i denna manual om nycklar och hur du använder dem.

Bilar och trådlös teknik för nycklar kan orsaka störningar i andra enheter. Mer information om dessa system finns i avsnittet Specifikationer i den här manualen.

Av säkerhetsskäl ska du aldrig lämna nycklar oövakade på en synlig plats.

Bilen har stöd för följande nyckeltyper:

- Digital Key

- Nyckelkort
- Nyckelbricka

Laddade nyckelbrickor och digitala nycklar har en avståndsfunktion, vilket innebär att bilen kan känna av dem när du närmar dig eller lämnar den. Du kan använda denna funktion för att låsa eller låsa upp bilen automatiskt.

Nycklar utan ström, som ett nyckelkort eller en fjärrnyckel med tomt batteri, använder NFC^[1]. Detta innebär att de endast kan läsas på specifika nyckelavläsningsplatser.

i **OBS**

Beställ nya eller ytterligare nycklar

Din bil levereras med ett begränsat antal nycklar. Kontakta en Volvoåterförsäljare om du tappar bort en nyckel eller helt enkelt behöver fler nycklar.

Platser för avläsning av nycklar

Det finns två sätt som din bil kan upptäcka din nyckel och använda den för att låsa eller låsa upp:

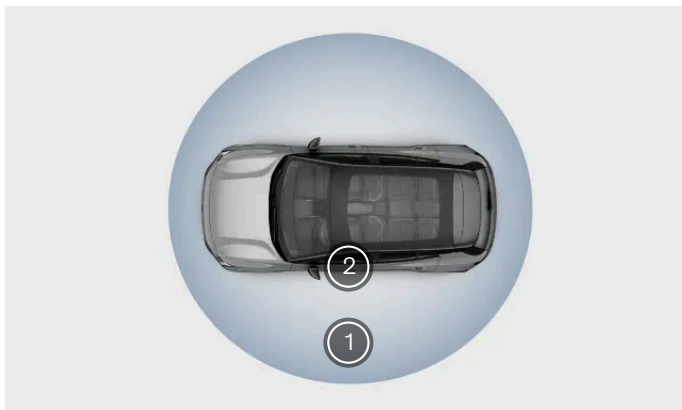

- 1 Fjärrnycklar kan låsa eller låsa upp bilen på avstånd.
- 2 Nycklar som inte har avståndsfunktion måste placeras på förarens dörrstolpe för att låsa upp bilen.

Det finns också en nyckelläsare under displayen där du kan placera ett nyckelkort eller en urladdad nyckel med avståndsfunktion för att starta bilen.

Användarprofiler och nycklar

Du kan tilldela nycklar till en användarprofil. På så sätt kan bilen automatiskt identifiera vem som låser upp den och använda alla anpassningar för denne. Du kan läsa mer om de tillgängliga anpassningsalternativen i ett separat avsnitt i denna manual.

i **OBS**

Bil som inte reagerar

Om bilen har varit avstängd under en lång tid kan det ta ett antal sekunder innan den låses upp. Detta beror på att bilen behöver tid för att slå på sina system igen, känna igen nyckeln och ge dig tillträde.

Om bilens batteri har laddats ur helt kommer den inte att reagera på någon nyckel.

Inlåst nyckel

Om du låser bilen medan en nyckel med avståndsfunktion är kvar i bilen kommer den nyckeln tillfälligt att inaktiveras. Du kan fortfarande använda en av dina andra nycklar på dörrstolpen på förarsidan för att komma in i din bil.

Viktigt

Nyckelkort kan inte längre användas för att starta bilen när bilen låsts. Av säkerhetsskäl ska du aldrig lämna nycklar obevakade på en synlig plats.

Varning

Felaktig användning av bilens öppnings- och startsystem kan orsaka allvarliga personskador. Ta alltid med dig dina nycklar när du lämnar bilen, inklusive nycklar med avståndsfunktion. Bilen kan startas och system, till exempel elektriska fönsterhissar, kan användas, vilket kan leda till allvarliga personskador. Lämna aldrig barn, funktionshindrade eller personer som inte kan ta vara på sig själva i bilen. Dörrarna kan låsas med nycklar med avståndsfunktion eller genom att vidröra dörrhandtagets kapacitiva låssensor. Detta riskerar medföra att personer blir instängda i bilen vid en nödsituation. Beroende på årstiden kan personer som är instängda i bilen till exempel utsättas för stark värme eller kyla.

Ibland kan det nyckelfria upplåsningssystemet för nycklar med avståndsfunktion påverkas av andra enheter eller signaler. Avläsning av nyckelsignaler kan blockeras eller påverkas om man befinner sig i närheten av trådlös strålning från kraftiga störningskällor som telekommunikationstorn eller kraftverk.

Placera inte nyckelbrickan tillsammans med en smarttelefon, Bluetooth-hörlurar och andra liknande enheter, eftersom de kan störa nycklarnas signal.

Se till att nyckelkortet hålls på avstånd från enheter såsom smarttelefoner under laddning, eftersom de kan skada kortets NFC-funktion.

Nyckelbrickor och nyckelkort är känsliga för extrema temperaturer.

^[1] Närfältskommunikation

6.1.1. Nyckelbricka

Du kan använda din nyckelbricka för att låsa, låsa upp och köra bilen.



Nyckelbrickan kan användas för att låsa, låsa upp och starta bilen på avstånd, men den kan även användas på samma sätt som ett nyckelkort.

Om bilen inte upptäcker din nyckelbricka kan det bero på signalstörningar eller låg batterinivå. I så fall kan du fortfarande använda den som ett nyckelkort. Placera den på förardörrstolpen med logotypen vänd mot dig för att låsa eller låsa upp bilen.



För att starta bilen med hjälp av en nyckelbricka tar du den bara med dig nyckelbrickan in i bilen.

! Viktigt

Om batteriet i din nyckelbricka är tomt eller om det förekommer signalstörningar kan du placera nyckelbrickan på nyckelläsaren mellan framsätena för att köra bilen. Det beror på att den trådlösa laddaren också fungerar som en nyckelläsare med hjälp av NFC^[1]. Tänk på detta om du lämnar bilen obebakad, särskilt om det finns passagerare i bilen.

i OBS

Det går att byta batteriet i nyckelbrickan. Du behöver ett CR2450-batteri.

Tänk på att signalerna mellan nyckeln och bilen kan påverkas av hinder eller störningar från andra signaler.

Om du vistas nära bilen under en längre tid utan att öppna förardörren, kan det uppstå en fördröjning när du försöker att öppna eller låsa upp bilen med förardörrens handtag. Det är helt normalt att bilen inte låses eller låses upp direkt. Vänta några sekunder och försök igen.

6.1.1.1. Byta ut key tagens batteri

Du kan byta ut key tagens batteri när den är urladdad.

När key tagens signal börjar bli opålitlig, kan det bero på ett svagt batteri. Du kan byta batteriet på egen hand. Key tagen drivs av ett CR2450 knappcells batteri.

Tips

- Du kan t.ex. använda en liten skruvmejsel för att låsa upp tagens lock och lyfta upp batteriet från dess spår.
- Du behöver bara byta ut Key Tag-batteriet om du använder funktionen närhetslås. Om du bara använder din Key Tag som ett nyckelkort behöver du inte byta batteri.

Viktigt

- Av säkerhetsskäl och för att säkerställa bästa batteriprestanda, använd ett handskydd, t.ex. nitrilhandskar när du hanterar ett nytt batteri.
- Förbrukade batterier ska återvinnas i enlighet med gällande miljöskyddsföreskrifter.

 **Varning**

Kontrollera att batteriet är placerat korrekt med rätt polaritet. Om din Key Tag inte ska användas under en längre period tar du ut batteriet för att undvika batteriläckage och skador. Ett batteri som är skadat eller har läckage kan orsaka frätskador vid hudkontakt. Bär därför skyddshandskar när du hanterar förbrukade eller skadade batterier.

- Håll batterier utom räckhåll för barn.
- Lämna inte batterier liggandes då de kan sväljas av barn eller husdjur.
- Batterier får inte: plockas isär, kortslutas eller kastas i öppen eld.
- Ladda inte icke-laddbara batterier. De riskerar explodera.
- Kontrollera regelbundet produkter med batterier avseende tecken på skador. Om något tyder på att key tagen eller dess batteri skadats eller börjat läcka ska key tagen inte användas.
- Håll defekta produkter utom räckhåll för barn.

1.



Håll tagen med Volvo-loggan vänd uppåt. Det sitter en liten öppning i en av tagens kortsidor. Bänd upp tagen från denna sida genom att dra kanten utåt och uppåt.

2. Lyft tagens lock för att komma åt batteriet.
3. Bänd loss batteriet från låständerna och skjut det mot dig för att ta bort det.
4. Skjut in det nya batteriet i spåret och tryck ner det för att låsa det på plats. Se till att batteriets plussida pekar uppåt.
5. Stäng tagens lock så det klickar på plats.

Om key tagens signal fortfarande är opålitlig kan det bero på signalstörningar utanför bilen. Om key tagen inte fungerar alls, upprepar du stegen och ser till att du monterat ett fulladdat batteri. Om du tror att du behöver en ny Key Tag kan du kontakta en Volvoåterförsäljare.

6.1.2. Nyckelkort

Med nyckelkort kan du låsa och låsa upp bilen eller starta den.



Du kan låsa och låsa upp bilen genom att placera nyckelkortet på förarsidans dörrstolpe.



Område för nyckelavläsning på förarsidans dörrstolpe.

Nyckelkortet startar bilen när det placeras i kortläsaren som finns mellan de två framsätena. När du börjar använda pedalerna kan du ta bort kortet från kortläsaren.

Om bilen står stilla utan ett kort i kortläsaren en stund måste du hålla kortet mot läsaren igen för att bilen ska återaktivera körläget.

i OBS

Kortläsaren och den trådlösa laddaren är placerade på samma ställe. Därför måste du avlägsna eventuella bilnycklar i någon form från kortläsaren för att kunna ladda telefonen trådlöst.

! Viktigt

Placera inte kort med NFC^[1], till exempel nyckelkort eller elektroniska betalkort, mellan den trådlösa laddaren och enheten när du använder laddfunktionen. Det kan skada dem.

! Varning

Bilens användning av Bluetooth-, UWB-^[2] och NFC-signaler kan orsaka störningar i andra enheter på vissa avstånd.

i Tips

Nyckelkort som reserv för åtkomst

Om bilen inte reagerar när du försöker låsa upp den med en nyckel med avståndsfunktion, försök då låsa upp förardörren med ditt nyckelkort. Nyckelkortet är designat särskilt för att fungera som reservnyckel i denna typ av situation. Du kan komma åt dina tillhörigheter även om de andra dörrarna inte fungerar. Om bilen inte reagerar, kontakta Volvos support.

Tänk på att om bilens batteri är urladdat så kan du inte öppna dörrarna.

[1] Närfältskommunikation

[2] Ultrabredband

6.1.3. Digital Key

Med den digitala nyckeln kan du låsa, låsa upp och starta din bil med en kompatibel telefon eller smartklocka.

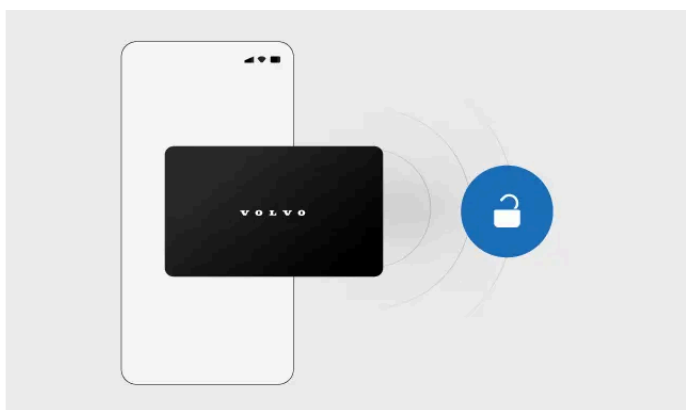

När du har konfigurerat en digital nyckel på din enhet fungerar den på samma sätt som dina andra nycklar. Om din enhet har UWB^[1]-funktion kan din bil upptäcka den digitala nyckeln på avstånd. Om din enhet inte har UWB-funktion fungerar den digitala nyckel som ett nyckelkort.

Bilens ägare kan skapa en primär digital nyckel. När den primära nyckeln har skapats kan du dela digitala nycklar med familj och vänner.

i OBS

Den digitala nyckeln till din bil är för närvarande tillgänglig för vissa modeller av Apple iPhone, Samsung Galaxy och Google Pixel. Kontakta tillverkaren om du är osäker på om din enhet är kompatibel. Många tillverkare har information om kompatibilitet och UWB-funktion på sina webbplatser.

Använda den digitala nyckeln på en enhet med UWB

När du skapar en digital nyckel på en enhet med UWB-funktion kan du låsa eller låsa upp bilen genom att:

- använda avståndsfunktionen för automatisk upplåsning och låsning

Innehållet i denna manual representerar användarmanualens status vid tidpunkten för tryckning. Det är kanske inte helt giltigt vid framtida tidpunkter. För mer information se första sidan för den fullständiga friskrivningsklausulen.

- röra insidan av dörrhandtaget
- använda din enhet som ett nyckelkort
- använda lås- och upplåsningssknappen i enhetens plånboksapp.

För att få tillgång till att köra behöver du bara ta med dig din enhet in i bilen eller placera den på nyckelläsaren under displayen. Nyckelläsaren sitter på samma ställe som den trådlösa laddaren.

Tips

Inaktivera passiv åtkomst i plånboksappen

Många plånboksappar har en inställning som låter dig inaktivera passiv åtkomst. När den här funktionen är inaktiverad låses inte bilen upp automatiskt när du närmar dig den med en digital nyckel. Funktionen för avståndsupplåsning kommer fortfarande att vara tillgänglig när du använder dina andra nycklar med avståndsfunktion.

Använda den digitala nyckeln på en enhet utan UWB

Om din enhet inte har UWB-kapacitet fungerar din digitala nyckel som ett nyckelkort. För att låsa upp bilen öppnar du din nyckel i plånboksappen och placerar enheten på förarens dörrstolpe. Du kan också låsa och låsa upp din bil på avstånd via plånboksappen om du aktiverar Bluetooth på din enhet.

Lägg enheten på nyckelläsaren under displayen för att starta bilen.

Dela en digital nyckel

När du har konfigurerat en digital nyckel kan du dela den med familj och vänner. Öppna den digitala nyckeln i plånboksappen på din telefon och gå till delningsfunktionen.

OBS

Alternativet att dela din digitala nyckel kanske inte är tillgängligt i alla plånboksvyer. Se till att öppna plånboksappen via appikonen.

Tips

Inget batteri

Du kanske fortfarande kan använda din digitala nyckel som nyckelkort även om batteriet i din enhet är slut. Kontakta enhetens tillverkare för mer information.

[1] Ultrabredband

6.1.3.1. Skapa en digital nyckel

Bilens ägare kan när som helst skapa en primär digital nyckel via inställningarna.

Bilens ägare kan skapa en primär digital nyckel i installationsguiden. Denna digitala nyckel kan sedan delas med familj och vänner. Du kan komma åt guiden via bilens centerdisplay, Volvo Cars-appen^[1] eller aktiveringsmeddelandet du får via e-post när din bil förbereds för leverans.

Skapa en digital nyckel via centerdisplayen

Du måste befinna dig i bilen när du installerar din digitala nyckel. Du måste också se till att:

- din bil är uppdaterad till mjukvaruversion 1.5.2 eller senare
- bilen står stilla och alla dörrar är stängda
- du är inloggad på bilens ägarprofil i centerdisplayen
- både din bil och din telefon har en stabil internetanslutning^[2]
- Bluetooth är aktiverat på telefonen
- mobil dataanvändning aktiveras i plånboksappen på din telefon
- du har en giltig nyckel med dig, t.ex. en nyckelbricka eller ett nyckelkort
- du har tillgång till det Volvo ID som är registrerat på bilens ägarprofil.^[3]

1. Tryck på bilsymbolen  på nedre raden och gå till **Inställningar**.
2. Välj ägarprofilen och gå till **Profiler** → **Ställ in digital nyckel**.
3. Placera ditt nyckelkort på nyckelläsaren under displayen.



Nyckelläsarens placering

- > Ett meddelande visas i centerdisplayen när nyckeln har lästs in.
4. Ta bort nyckeln från läsaren.
5. Placera telefonen på nyckelläsaren tills ett meddelande om bilnyckeln visas på telefonen.
 - > Ett e-postmeddelande med en parningskod skickas till den e-postadress som är kopplad till ditt Volvo ID.
6. Ta bort din telefon från läsaren och ange parningskoden i din plånboksapp.
7. Lägg tillbaka telefonen på nyckelläsaren.
 - > Ett bekräftelsemeddelande visas i centerdisplayen när din digitala nyckel är klar att användas.

Innehållet i denna manual representerar användarmanualens status vid tidpunkten för tryckning. Det är kanske inte helt giltigt vid framtida tidpunkter. För mer information se första sidan för den fullständiga friskrivningsklausulen.

Flytta den primära digitala nyckeln till en annan telefon

Om du vill flytta den primära digitala nyckeln till en annan enhet, till exempel en ny telefon, kan du göra det via centerdisplayen. I ägarens profilinställningar väljer du din primära digitala nyckel och trycker på **Ändra enhet** för att flytta nyckeln till den nya enheten.

Tips

Använda den digitala nyckeln på Apple Watch

Om du vill lägga till din digitala nyckel till din Apple Watch vid ett senare tillfälle kan du göra det via Apple Watch-appen på din iPhone.

Tilldela digitala nycklar till en profil

Den primära digitala nyckeln tilldelas alltid bilens ägarprofil. Om du har delat en digital nyckel med någon, se till att de tilldelar den till sin bilanvändarprofil så att alla deras inställningar tillämpas när de låser upp bilen.

[1] Version 5.6 eller senare

[2] Om bilen är parkerad i ett underjordiskt garage eller omgiven av hinder såsom byggnader, kullar eller berg kan nätverkssignalen blockeras eller vara för svag.

[3] Om du inte är bilens ägare kan du inte skapa en egen digital nyckel. Be i stället ägaren att dela sin digitala nyckel med dig.

6.1.3.2. Radera en digital nyckel

Du kan radera digitala nycklar när som helst, antingen via centerdisplayen, Volvo Cars-appen eller din telefons plånboksapp.

Alla som har en digital nyckel kan radera den och ta bort den från telefonens plånboksapp. Bilens ägare kan också ta bort den primära nyckeln eller delade nycklar via sin plånboksapp, Volvo Cars-appen eller ägarprofilen i centerdisplayen.

OBS

Anståndsperiod

Om bilens ägare raderar en delad nyckel via plånboksappen inaktiveras nyckeln helt efter det att nyckelinnehavaren har avslutat sin sista körning eller 48 timmar efter raderingen. Om den delade nyckeln raderas via centerdisplayen inaktiveras den omedelbart.

Ta bort en eller alla digitala nycklar via centerdisplayen

1. Tryck på bilsymbolen  på nedre raden och gå till **Inställningar**.
2. Välj ägarprofilen och gå till **Åtkomst och integritet** → **Digital nyckel** → **Hantera**.

Innehållet i denna manual representerar användarmanualens status vid tidpunkten för tryckning. Det är kanske inte helt giltigt vid framtida tidpunkter. För mer information se första sidan för den fullständiga friskrivningsklausulen.

3. Välj den eller de digitala nycklar som du vill ta bort.

4. Tryck på Ta bort.

i OBS

Borttappad enhet

Om en enhet med en digital nyckel försvinner är det lämpligt att radera den digitala nyckeln. Ha alltid ett nyckelkort till hands så att du fortfarande kan komma åt din bil om du tappar bort din enhet.

6.1.4. Platser för avläsning av nycklar

Det finns vissa interaktionspunkter där bilen kan känna av dina nycklar så att du kan låsa, låsa upp eller köra bilen.

Nycklarnas interaktionspunkter

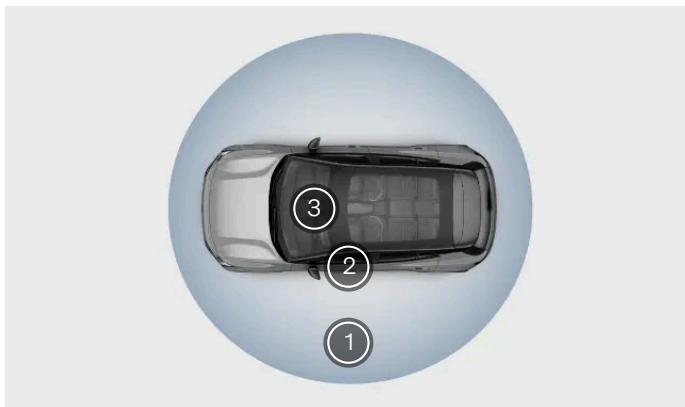

- 1 Bilen kan känna av nycklar med avståndsfunktion från ett kort avstånd.
- 2 Nycklar som inte har avståndsfunktion måste placeras på förarens dörrstolpe för att låsa upp bilen.
- 3 Nyckelkort eller urladdade nycklar kan placeras på nyckelläsaren under displayen för att starta bilen.

Nycklar med avståndsfunktion

Laddade nyckelbrickor och digitala nycklar har en avståndsfunktion, vilket innebär att bilen kan känna av dem när du närmar dig eller lämnar den. Du kan använda denna funktion för att låsa eller låsa upp bilen automatiskt. Gå till inställningarna för att välja dina preferenser och aktivera eller inaktivera automatisk låsning och upplåsning.

Om du har en nyckel med avståndsfunktion kan du även låsa eller låsa upp bilen genom att använda beröringspunkterna på dörrhandtaget.

i OBS

Dina nycklar med avståndsfunktion har också NFC^[1]-funktion. Detta innebär att även om en nyckel med avståndsfunktion har ett svagt eller urladdat batteri kan du fortfarande använda den som ett nyckelkort. Därför gäller alla hänvisningar till nyckelkortsfunktioner även för urladdade nycklar med avståndsfunktion.

Utvändig nyckelläsare

Du kan låsa och låsa upp bilen genom att placera vilken typ av nyckel som helst på sensorn för nyckelavläsning i förardörrens stolpe.



Område för nyckelavläsning på förarsidans dörrstolpe

Se till att kortet eller enheten ligger platt mot läsaren. Om du använder en nyckelbricka ska logotypen vara vänd mot dig.

Invändig nyckelläsare

Du kan placera ditt nyckelkort eller en urladdad nyckelbricka på nyckelläsaren under displayen för att få tillgång till att köra bilen.



Nyckelläsarens placering

i OBS

Nyckelläsaren kan inte användas på samma gång som den trådlösa laddaren.

^[1] Närfältskommunikation

6.2. Öppna och stänga

Bilen har några funktioner och beteenden som är situationsanpassade och som du behöver känna till när du öppnar och stänger dörrarna.

Dörrar

Du öppnar dörrarna manuellt, men via displayen kan du ställa in hur dörrarna låses upp och under vilka förhållanden.

Bakdörrarna är utrustade med en funktion för att skydda mot att de öppnas oavsiktligt. Du måste dra två gånger i dörrhandtaget för att öppna bakdörrarna inifrån.

Huv

Motorhuvnen öppnas med en spak som sitter nära förarsätet.

Bagageutrymme

Du kan öppna bakluckan via displayen eller med knappen på bakluckan.

Varning för öppen dörr

Kontrollera regelbundet att huvnen, bakluckan och dörrarna är helt stängda.



Öppna dörrar markeras med rött på bilsymbolen i displayen. Bilen kommer också att använda varningsljud för att indikera felaktigt stängda dörrar.

6.2.1. Öppna huvnen

När huvnen öppnas kommer man åt det främre förvaringsfacket. Var noga med att stänga huvnen igen före körning.

Frigöringsspakens placering



Den inre spaken sedd från förarsätet.

Spaken som öppnar huven sitter under instrumentpanelen på förarsidan, precis framför dörrgångjärnet.

Öppna huven

1. Dra i huvens spak uppåt två gånger.
 - > Huven låses upp.
2. Lyft huven i framkant och öppna den till fullt öppet läge, vilket är strax över 45 graders vinkel.
 - > Huven kvarstår i sitt läge.

Varning

Kör inte med öppen huv

Stanna bilen omedelbart om huven inte är helt stängd.

OBS

Varning om öppen huv

Om du ser en varning om öppen huv på displayen, öppna huven och kontrollera om det finns hinder innan du stänger den igen. Kontakta Volvo support om aviseringen inte försvinner.

6.2.2. Stänga huven

Var extra noga med att säkerställa att huven stängs helt efter att den har öppnats.

Se till att inget kommer i vägen för huven när den stängs.

Innehållet i denna manual representerar användarmanualens status vid tidpunkten för tryckning. Det är kanske inte helt giltigt vid framtida tidpunkter. För mer information se första sidan för den fullständiga friskrivningsklausulen.

 **Varning**

Risk för kläm- och krosskador

Akta händerna när du stänger huven. Var särskilt försiktig om det finns barn eller sällskapsdjur i närheten.

1. Från helt öppet läge drar du bara ner huven genom att hålla ytterkanten.
2. Sänk försiktigt huven tills den vidrör låsmekanismen.

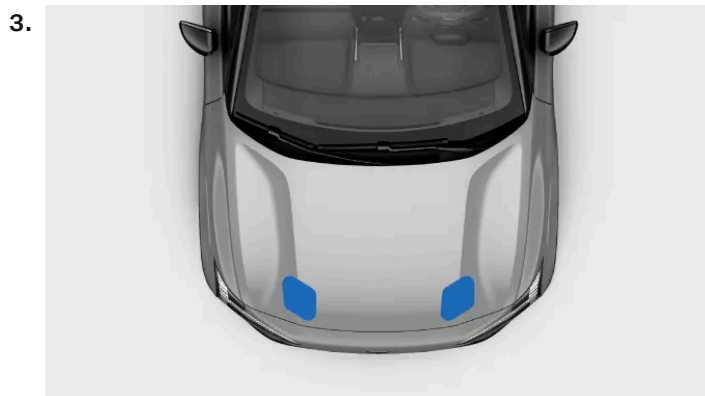

Tryck med båda händerna på framkanten av huven. Se till att huven passar in i låsen samtidigt. Håll framkanten plan när den stängs.

- > När låsmekanismen aktiveras känns det av på båda sidorna av huven.
4. Kontrollera att det inte finns några betydande öppningar eller tecken på att huven inte är ordentligt stängd.

 **OBS**

Varning om öppen huv

Om du ser en varning om öppen huv på displayen, öppna huven och kontrollera om det finns hinder innan du stänger den igen. Kontakta Volvo support om aviseringen inte försvinner.

 **Varning**

Kör inte med öppen huv

Stanna bilen omedelbart om huven inte är helt stängd.

6.2.3. Tillgång till bagageutrymmet

Öppna och stäng bagageutrymmet via displayen eller knappen på bakluckan.

Innehållet i denna manual representerar användarmanualens status vid tidpunkten för tryckning. Det är kanske inte helt giltigt vid framtida tidpunkter. För mer information se första sidan för den fullständiga friskrivningsklausulen.

Varning

Var uppmärksam när bakluckan öppnas eller stängs. Se till att inga personer befinner sig i närheten av bakluckan när den är i rörelse. Använd alltid funktionerna för åtkomst till bagageutrymmet med försiktighet.

Rör inte vid bakluckans stödarmar, de är hårt belastade och ingrepp i dem kan leda till allvarliga personskador.

Efter användning, kontrollera displayen med avseende på indikationer på att bakluckan är helt stängd.

Om bilen är olåst kan du öppna bagageutrymmet med knappen på mitten av bakluckan.

Du kan också öppna bakluckan inifrån bilen via displayen.

Knapp på bakluckans insida



Placering av knappen för stängning av bakluckan.



Tryck på stängningsknappen på den inre högra sidan av bakluckan för att stänga den. Tryck på knappen två gånger för att aktivera en fördröjd stängning. Fördröjningen är cirka 30 sekunder.

Du kan även använda stängningsknappen för att justera hur mycket bakluckan ska öppnas. Denna funktion är användbar om du vill kunna nå bakluckan enkelt när du stänger den eller om du befinner dig på en plats där det är lågt i tak, till exempel ett garage.

Låsa med öppen baklucka

Om du låser bilen med bagageutrymmet öppet låses alla dörrar och larmet aktiveras endast för de stängda dörrarna. Om du sedan stänger bakluckan kommer den att låsas och larmet kommer att aktiveras för bakluckan.

6.2.3.1. Justering av bakluckans öppningshöjd

Du kan justera hur mycket bakluckan ska öppnas.

Om bilen ofta står på platser med lågt i tak, till exempel i ett garage, kan det vara bra att minska öppningshöjden för bakluckan. Om du vill ha mer utrymme för att komma åt bagageutrymmet kan du höja bakluckans öppningshöjd.

Efter justering fortsätter bakluckan att öppnas till den nyinställda höjden tills den ändras.

1. Öppna bakluckan.
2. Justera bakluckan till önskad höjd med stängningsknappen på bakluckans inre högra sida.



Använd stängningsknappen som är märkt med motsvarande symbol.

För att sänka bakluckan, flytta den manuellt till önskad höjd och tryck sedan på stängningsknappen för att stoppa den. Om du inte trycker på stängningsknappen fortsätter luckan att sänkas tills den stängs.

För att höja bakluckan, flytta den manuellt till önskad höjd.

3. Håll stängningsknappen intryckt under några sekunder för att ställa in den nya höjden.

> En ljudsignal bekräftar att den nya höjden har ställts in.

Höjjusteringen sparas till den profil som används vid den aktuella tidpunkten.

6.3. Låsa och låsa upp

Det finns flera alternativ för att låsa och låsa upp bilen, beroende på vilka nycklar du använder och vilka inställningar som har gjorts.

Låsa och låsa upp på avstånd

När du närmar dig eller går bort från bilen kan den låsas och låsas upp automatiskt om du har en registrerad nyckel med avståndsfunktion. Du kan aktivera eller avaktivera denna funktion i inställningarna.

Du kan också låsa och låsa upp bilen via Volvo Cars-appen eller, om du har konfigurerat en digital nyckel på din enhet, via enhetens plånboksapp.

Viktigt

Föraren ansvarar för att bilen är låst, även när de automatiska funktionerna är aktiverade.

Biltjuvar kan använda frekvensstörning för att störa nyckelfunktioner och förhindra att bilar låses. Kontrollera alltid att förarens dörr är låst när du lämnar bilen.

Tips

Inaktivera passiv åtkomst i plånboksappen

Många plånboksappar har en inställning som låter dig inaktivera passiv åtkomst. När den här funktionen är inaktiverad låses inte bilen upp automatiskt när du närmar dig den med en digital nyckel. Funktionen för avståndsupplåsning kommer fortfarande att vara tillgänglig när du använder dina andra nycklar med avståndsfunktion.

Använda förarens dörrhandtag

Om du vill låsa eller låsa upp din bil manuellt samtidigt som du använder en nyckel med avståndsfunktion kan du använda beröringspunkterna på förarens dörrhandtag.

För att låsa upp bilen, rör vid insidan av dörrhandtaget. För att låsa den, placera ett finger på den lilla fördjupningen på utsidan av dörrhandtaget.



Fördjupningen markerar var du kan sätta tummen eller fingrarna för att låsa dörren.

OBS

För att beröringspunkterna ska fungera måste du hålla en igenkänd nyckel med avståndsfunktion där bilen kan detektera den.

Om du vill hindra att din bil låses upp eller låses automatiskt när du närmar dig eller lämnar den bör du inaktivera **Automatiskt avståndslås** i inställningarna.

Om du vistas nära bilen under längre tider utan att öppna förarens dörr kan det uppstå en fördröjning när du försöker att öppna eller låsa upp bilen med förarens dörrhandtag. Det är helt normalt att bilen inte låses eller låses upp direkt. Vänta några sekunder och försök igen.

Använda nyckelläsaren

Om du använder ett nyckelkort eller en urladdad nyckel med avståndsfunktion kan du låsa eller låsa upp bilen genom att hålla nyckeln mot NFC-läsaren ^[1] på dörrstolpen.



Område för nyckelavläsning på dörrstolpen

Se till att kortet eller enheten ligger platt mot läsaren. Om du använder en nyckelbricka ska Volvo-logotypen vara vänd mot dig.

Använda knapppanelerna inne i bilen

Du kan låsa eller låsa upp din bil inifrån med hjälp av knapparna på armstödet mellan framsätena. Symbolerna för låsning och upplåsning finns på knapparna.



Låssymbol



Upplåsningssymbol

Nödupplåsning

Vid en kollision låses bilen upp automatiskt. Om skadorna på bilen är små kan bilen låsas igen. Om skadorna på bilen däremot är stora, kommer du inte att kunna låsa bilen igen. I såna fall kan låsfunktionen endast återställas av Volvos tekniker ^[2].

Barnlås

Barnlåset kan öka passagerarnas säkerhet i baksätet. När barnlåset är aktiverat kan passagerarna i baksätet inte öppna bakdörrarna. Information om hur du aktiverar barnlåset finns i ett separat avsnitt i manualen.

Dubbelt drag

Bilens bakdörrar har en handtagsfunktion som gör det svårare att öppna dörren oavsiktligt. Det innebär att du måste dra två gånger i det inre dörrhandtaget för att låsa upp och öppna dörren från insidan av bilen.

 **Varning**

Volvo rekommenderar att du inte lämnar personer eller husdjur i en låst bil. Föraren bär alltid det fulla ansvaret för att alla som lämnas i bilen mår bra och är säkra.

Vissa regioner har lagar som förbjuder att personer eller husdjur lämnas i ett låst fordon.

[1] Närfältskommunikation

[2] Volvo rekommenderar en auktoriserad Volvoverkstad.

6.3.1. Aktivera barnlås

Du kan aktivera och avaktivera barnlåset manuellt.

 **Viktigt**

Barnlåset påverkar inte bakrutorna. Du kan låsa bakrutorna i inställningarna.

Kontrollera att bakdörrarna är säkrade med ett aktivt barnlås när du kör med barn i baksätet.

Barnlåset kan öka passagerarnas säkerhet i baksätet. När barnlåset är aktiverat kan passagerarna i baksätet inte öppna bakdörrarna.



Plats för barnlåsets strömställare.

Barnlåsen nås från inuti bilen och är placerade på bakdörrarna.

Du behöver ett verktyg, till exempel en platt skruvmejsel, för att aktivera eller avaktivera barnlåset. Riktningen för aktivering eller avaktivering av låsen anges runt strömställaren.

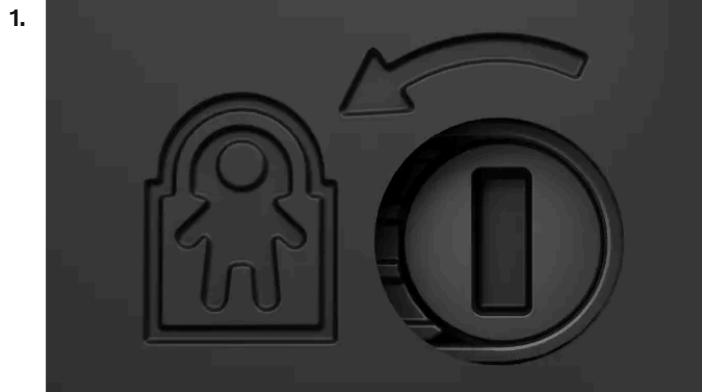

Barnlås med vridriktning för aktivering.

För in ett verktyg i strömbrytarens hål.

2. Vrid verktyget i den riktning som visas för att aktivera låset.

> Ett klickljud hörs när låset aktiveras.

Avaktivera barnlåset

För att avaktivera barnlåset, använd verktyget och vrid låset i motsatt riktning mot den som visas på låset.

6.3.2. Inställningar för låsning och upplåsning

Du kan anpassa hur bilen reagerar när du låser eller låser upp den.

OBS

Olika inställningar påverkar hur och när bilen låses. Se till att bekanta dig med de olika alternativen och hur de påverkar lås- och upplåsning beteendet.

Närhetslåsning

Med inställningen **Automatiskt avståndslås** kan du välja om bilen ska låsas automatiskt när du närmar dig den och låsas upp när du går bort från den. För att funktionen ska fungera måste du bära en identifierad nyckel med avståndsfunktion.

Vanligt låsbeteende

Du kan anpassa många av bilens vanliga låsbeteenden. Till exempel kan du slå på eller av återkopplingsreaktioner och välja om alla dörrar ska låsas upp automatiskt när du parkerar.

Det går också att välja vilka dörrar som ska låsas upp när du använder beröringspunkterna på förardörrhandtagen.

 **OBS**

När inställningen för **Automatiskt avståndslås** är aktiverad låses alla dörrar upp eller låses samtidigt när du närmar dig eller lämnar bilen med en nyckel som har avståndsfunktion. Inaktivera inställningen **Automatiskt avståndslås** om du vill välja vilka dörrar som ska låsas upp.

6.3.2.1. Justera inställningar för låsning och upplåsning

Du kan justera flera av bilens reaktioner och beteenden vid låsning och upplåsning i inställningarna.

 **Viktigt**

Ändra inställningar för låsning och upplåsning

När du aktiverar eller avaktiverar vissa funktioner påverkar detta hur och när bilen låses och låses upp. Bekanta dig med de olika nyckeltyperna och funktionerna för låsning och upplåsning. Om du missförstår en funktion kan du tro att bilen är låst när den inte är det.

Föraren ansvarar för att bilen är låst, även när de automatiska funktionerna är aktiverade.

1. Tryck på bilsymbolen  på den nedre raden och gå till **Inställningar**.
2. Gå till **Reglage** → **Låsning**.
3. Justera dina inställningar för låsning och upplåsning.

 **Varning**

Volvo rekommenderar att du inte lämnar personer eller husdjur i en låst bil.

Vissa regioner har lagar som förbjuder att personer eller husdjur lämnas i ett låst fordon.

6.3.3. Lås som inte reagerar

Om bilen inte låses eller låses upp som förväntat finns det några saker du kan prova.

OBS

Om bilens batteri har laddats ur helt kommer den inte att reagera på någon nyckel.

Om bilen har varit avstängd under en lång tid kan det ta ett antal sekunder innan den låses upp. Detta beror på att bilen behöver tid för att slå på sina system igen, känna igen nyckeln och ge dig tillträde.

Låsning fungerar inte

Om bilen inte låses, kontrollera att alla dörrar är ordentligt stängda.

Om du vistas nära bilen under en längre tid utan att öppna förardörren, kan det uppstå en fördröjning när du försöker att öppna eller låsa upp bilen med förardörrens handtag. Det är helt normalt att bilen inte låses eller låses upp direkt. Vänta några sekunder och försök igen.

Automatisk låsning fungerar inte

För att bilen ska låsas upp automatiskt när du närmar dig och låsas när du lämnar den, kontrollera att:

- **Automatiskt avståndslås** är aktiverat i inställningarna.
- Din nyckel med avståndsfunktion är laddad.
- Nyckelns trådlösa signaler inte blockeras.

Om bilen inte reagerar när du närmar dig med din nyckel med avståndsfunktion kan du försöka låsa upp den genom att röra vid den inre delen av dörrhandtaget eller hålla nyckeln mot nyckelläsaren i dörrstolpen.

Digitala nyckeln fungerar inte

Om du använder en digital nyckel kan du också prova följande:

- slå av och på Bluetooth på din enhet
- kontrollera att alla nödvändiga inställningar är valda
- ser till att bilen och enheten är uppdaterade till den senaste mjukvaruversionen
- starta om enheten
- radera och skapa den digitala nyckeln igen.

Bakdörrarna låses inte upp

Om bakdörrarna inte öppnas när du drar i innerdörrhandtagen, kontrollera att barnlåset inte är aktivt och se till att dra i handtaget två gånger. Den första dragningen låser upp dörren och den andra dragningen öppnar den.

6.4. Stöldskydd

Din bil har ett antal system och funktioner som kan göra din bil säker när den är låst.

När du låser bilen är det vissa funktioner och system som antingen stängs ner eller aktiveras för att skydda bilen från stöld. Larmet armeras t.ex. automatiskt.



Varning

Lämna inte dina nycklar utan uppsikt i bilen. De kan användas för att inaktivera säkerhetssystemen.

Larm

Larmet slås automatiskt på när du låser bilen, och slås av när du låser den.

Du kan justera larmkänsligheten i inställningarna.

Elektronisk startspärr

Den elektroniska startspärren är ett stöldskyddssystem som förhindrar att din bil körs tills den startas med en giltig nyckel. Om din bil inte kan känna av nyckeln eller misslyckas med att godkänna den fortsätter din bil vara spärrad. Ett meddelande visas på displayen om bilen inte känner av nyckeln eller om nyckeln har låg batterinivå. Om din bil inte reagerar på en nyckel med batteri, pröva att använda ett nyckelkort. Om bilen inte verkar ha någon el kvar kan det bero på att batterierna har laddats ur eller på att det finns något som stör de elektriska systemen.

6.4.1. Larm

Larmet hjälper till att avskräcka tillgrepp eller annan åverkan på bilen när den är parkerad.

Larmet aktiveras automatiskt när du låser bilen från utsidan och inaktiveras när du låser upp den.

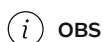

OBS

Låsa bilen med öppen motorhuv eller bagagelucka

Om huvan eller bakluckan inte är ordentligt stängd när du låser bilen aktiveras inte larmet helt. I dessa fall skyddar larmet bara sidodörrarna.

Om du har låst bilen med huvan eller bakluckan öppen kommer rörelser inuti bilen inte att registreras.

När du stänger huvan eller bakluckan låses den och skyddas av larmet.

Utlösa larmet

Larmet utlöses om någon obehörig försöker öppna huvan, bakluckan eller någon av dörrarna.

Rörelser inuti bilen kan också utlösa larmet.

När larmet aktiveras sker följande:

- Larmets varningslampor blinkar i upp till 5 minuter.
- Larmet ljuder.

- Larmcykeln startas om flera gånger om det som har utlöst larmet inte åtgärdas.

 **Tips**

Larmets känslighet

Du kan reducera larmets känslighet i inställningarna, vilket är särskilt användbart om bilen parkeras på en färja där det kan påverkas av yttre rörelser eller vibrationer.

Larmet kan också utlösas om du använder en domkraft, ansluter en släpvagn eller om bilen bärgas. I sådana fall bör du alltid aktivera minskad larmkänslighet.

Stoppa larmet

Om du låser upp bilen medan larmet är aktiverat stoppas larmljudet och varningslamporna släcks.

 **Viktigt**

Gör inga ändringar eller tillägg i larmsystemet, annars kanske det inte fungerar som det ska.

6.4.1.1. Minska larmnivån

Reducera larmets känslighet när du förväntar dig större rörelser i eller runt bilen när den är parkerad.

Denna inställning är särskilt användbar när du parkerat bilen på en plats där den kan påverkas av yttre rörelser, t.ex. när du åker med en färja.

 **OBS**

Du kan inte installera mjukvaruuppdateringar medan inställningen är aktiv.

1. Tryck på bilsymbolen  på den nedre raden och gå till **Inställningar**.
2. Gå till **Reglage** → **Låsning** → **Reducerad larmnivå**.
3. Slå på eller av reducerad känslighet för larm.

7. Ladda bilen

Lär dig hur laddning fungerar och hur du kan göra varje laddningssession mer effektiv.



I detta avsnitt kan du läsa mer om de olika laddningstyperna, laddinställningar och hur du startar och stoppar laddningen. Du kan också läsa om andra typer av laddningsspecifik information.

7.1. Typer av laddning

Lär dig mer om de olika typerna av laddning för bilen och hur laddning av respektive typ startas.



Varning

Laddkomponenter och högspänning

- Bilens laddkomponenter innehåller farlig ström och spänning. De måste hanteras försiktigt. Utför inga åtgärder som inte är tydligt beskrivna i användarmanualen.
- Du får inte själv modifiera eller reparera några laddkomponenter. Kontakta en auktoriserad Volvoverkstad när eventuella reparationer eller service behövs.
- Utrustning för hemmaladdning får bara installeras och repareras^[1] av en behörig elektriker.
- Om någon av bilens högvoltskomponenter, inklusive högvoltsbatteriet, skadas kan det leda till överhettning, brand och allvarliga personskador. Använd inte bilen om det finns risk för skador, till exempel efter batteriläckage, översvämning, brand eller en kollision. Kontakta en auktoriserad Volvoverkstad så snart som möjligt. Om möjligt ska du lämna bilen utomhus och på avstånd från människor, byggnader, egendom och andra föremål som kan fatta eld.

Information för dig som använder en pacemaker eller liknande enhet

Laddning av bilen kan påverka en inopererad pacemakers eller annan medicinsk utrustnings funktion. Om du har pacemaker ska du rådgöra med en läkare innan du laddar bilen för första gången.

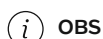

OBS

Laddning av 12-voltsbatteri

Så länge som högvoltsbatteriet har en tillräcklig laddningsnivå laddar det även 12-voltsbatteriet.

Kondens under laddning

Under laddning kan kondens från kylsystemet samlas under bilen. Detta är helt normalt och orsakas av högvoltsbatteriets nedkyllning.

AC-laddning vid en laddstation eller från en laddningspunkt hemma

AC-laddningspunkter finns på en mängd olika laddplatser, både offentliga och privata. En AC-laddningspunkt kan installeras hemma och är den rekommenderade källan för regelbunden laddning.

Växelströmsladdning via ett hushållsuttag

Du kan ladda bilen via ett vanligt hushållsuttag. Den här sortens laddning går bra att använda vid enstaka tillfällen. Den är dock inte lämplig att använda regelbundet. Om du tänker ladda bilen via ett vanligt hushållsuttag finns det vissa åtgärder du måste vidta för att laddningen ska utföras på ett säkert sätt.



Varning

Använd inte eluttag med synligt slitage eller skador eftersom de kan orsaka överhettning, elektriska stötar eller personskador.

Viktigt

- Bilen får enbart laddas i godkända jordade hushållsuttag.
- Överskrid inte den högsta tillåtna laddningsströmmen när du laddar bilen i ett vanligt hushållsuttag. Det kan finnas lokala och nationella laddningsrekommendationer som inte får överskridas.
- Kontrollera att säkringen till hushållsuttaget kan hantera laddkabelns angivna strömstyrka innan du påbörjar laddningen. Om du är osäker ska uttaget kontrolleras av en kvalificerad och behörig fackman.
- Anslut aldrig laddkabeln när risk för åska eller blixtnedslag föreligger.

Snabbladdning med likström

Snabbladdning med likström erbjuds på vissa laddstationer. Dessa laddstationer har mycket hög effekt vilket resulterar i en kortare laddtid.

OBS

Laddstationer med stöd för snabbladdning är vanligtvis tydligt märkta med CCS eller Combo.

Tips

Förkonditionering av batteri för snabbladdning

När du anger en snabbladdningsstation som destination i Google Maps startar din bil automatiskt förkonditionering av batteriet för att förbättra laddningsprestandan. När förkonditionering startar visas ett meddelande på displayen.

Laddkablar

Det finns olika laddkablar som kan användas när du laddar bilen. Mode 3-kablar är standardkablar som används vid laddning av elbilar. Det finns olika versioner av mode 2-kablar tillgängliga. Mode 2-kablar kan användas som en lösning vid nödsituationer, men vi rekommenderar inte att du använder dem som en daglig laddningsmetod.

^[1] Detta inbegriper alla modifieringar av elmätarhuset eller proppskåpet.

7.1.1. Laddkablar

När du använder en laddkabel för första gången ska du alltid kontrollera att den är kompatibel med bilen.

Rekommendationer för laddkablar och deras användning



Varning

Högspänning

Kabeln ansluts till ett farligt elsystem. Kontakt med högspänningsström kan orsaka dödsfall eller allvarliga personskador.

Skadade kablar

Använd aldrig en laddkabel som ser ut att vara skadad eller sliten. Det kan leda till elstötar. En skadad eller dåligt fungerande laddkabel som levererades av Volvo ska endast repareras av en auktoriserad verkstad. Kontakta en auktoriserad Volvoverkstad för mer information. Testa en annan kabel eller laddningspunkt om du laddar på en laddstation.

Onormalt slitage och lösa partiklar

Glöm inte att alltid kontrollera laddkabelns kontaktzon avseende onormalt slitage eller lösa partiklar. Vidrör inte laddkabelns kontaktzon och använd inte några verktyg för att ta bort lösa partiklar från laddkabeln. Det kan leda till elstötar.

Offentliga laddstationer används konstant och kan exponeras för mer slitage och skador än privata laddstationer.

Placering av kabel

Kom ihåg att placera kabeln där risken för att den skadas eller orsakar personskada är minimal. Det är lätt att köra över eller snubbla på en slarvigt placerad kabel.

Barnsäkerhet

Låt inte barn komma nära laddkablarna, särskilt när kablarna är inkopplade.



Viktigt

Adaptrar

Använd inga adaptrar mellan laddkabeln och eluttaget på bilen.

Vätskor och kablar

Sänk inte ned laddkabeln eller dess komponenter i vätska. Om du behöver rengöra kabeln ska du använda en ren trasa som fuktats lätt med vatten. Använd ett mildt rengöringsmedel om det behövs, men aldrig kemikalier eller starka lösningsmedel.

Använd endast rekommenderade kablar

- Använd endast de kablar som ursprungligen levererades med bilen eller som rekommenderas av Volvo.
- Volvo ansvarar inte för skador på bilen eller personskador som uppstår om du använder laddutrustning som inte rekommenderas av Volvo.

i OBS

Rekommenderade kablar

Volvo rekommenderar en laddkabel enligt IEC 62196 och IEC 61851 som stöder temperaturövervakning.

Instruktioner för laddkabel

Innan du använder en laddkabel ska du alltid läsa anvisningarna från kabelns tillverkare.

Vissa laddstationer har en inbyggd laddkabel. Följ laddstationens anvisningar för hur du använder den.

Mode 3-kabel för laddstationer

Du kan använda denna typ av kabel för att ladda bilen vid AC-laddstationer.

Mode 2-laddkablar

Använd en laddkabel med en hushållskontakt för att ladda bilen från ett vanligt hushållsuttag, exempelvis när inga andra laddmöjligheter finns tillgängliga.

! Viktigt

Använd inte detta för daglig laddning.

7.2. Laddningsvy och inställningar

I laddningsvyn kan du få information om laddningsförloppet, starta eller stoppa laddningen och ställa in olika laddningsinställningar. Du kan anpassa laddningsinställningarna enligt dina önskemål. Laddningsvyn visas automatiskt när laddning startas.

i OBS

Informationens innehåll kan variera beroende på aktuell laddstatus.

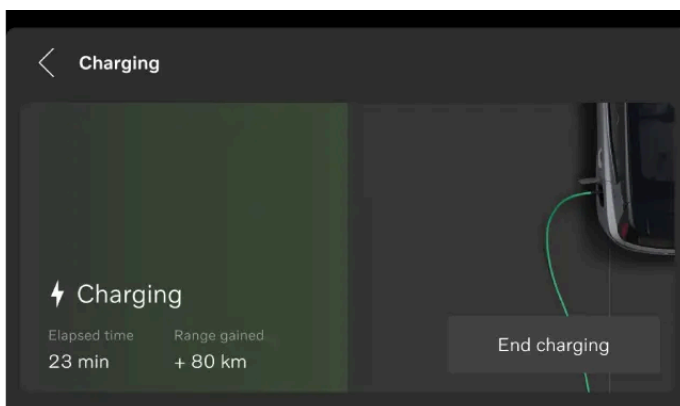

Följande information, funktioner och inställningar finns tillgängliga i displayens huvudområde:

- Aktuell batterinivå
- Mål för batterinivå
- Strömstyrka^[1]
- Laddstatus
- Starta eller stoppa laddning.^[2]
- Ställ in en målnivå för batteriladdning
- Begränsa strömstyrkan för AC-laddning.
- Lägg till och hantera scheman



Du kan också få information om batterinivå, laddstatus och laddprocessen i mobilappen för bilen.

Du kan också komma åt laddningsvyn via inställningarna i displayen.

^[1] Strömstyrka visas endast om en gräns har ställts in.

^[2] Alternativet **Starta laddning** är endast tillgängligt medan AC-kabeln är ansluten.

7.2.1. Ställa in en målnivå för batteriladdning

Du kan ställa in en målnivå för batteriladdning genom att välja ett värde i laddningsvyn. Detta hjälper dig att bibehålla bra laddprestanda och lång livslängd på batteriet.

Det finns två förinställda alternativ: **Daglig körning** och **Långresa**. **Daglig körning** är den rekommenderade laddningsnivån som laddar bilen upp till 90 %. **Långresa** laddar bilen upp till 100 % och kan väljas om du vill ha så lång räckvidd som möjligt för bilen. Du kan också välja att anpassa målvärdet för batterinivån genom att välja **Anpassad**.



Tips

Du kan också justera den önskade batterinivån i mobilappen för bilen.

1. Tryck på bilsymbolen  på den nedre raden och gå till **Inställningar**.
 2. Gå till **Laddning** → **Batteriets målnivå**.
 3. Välj önskad batterinivå.
- > Målvärdet för batterinivån ändras. Värdet sparas tills du ändrar det igen.

Om batterinivån är 20 % eller lägre ändras batteristatusen till orange.

7.2.2. Ställa in gränsen för strömstyrka vid laddning

Du kan ställa in en gräns för strömstyrkan för AC-laddning genom att välja ett värde i laddningsvyn.

Funktionen för begränsning av laddningsströmmen är avstängd som standard. När laddningsströmmen inte är begränsad används den maximala tillgängliga strömstyrkan. När laddningsströmmen begränsas för första gången används det lägsta tillgängliga värdet som standard. Ampere, ofta skrivet som "amp" eller "A", är enheten för elektrisk ström.

1. Tryck på bilsymbolen  på nedre raden och gå till **Inställningar**.
 2. Gå till **Laddning** → **Begränsa laddningsström**.
 3. Slå på funktionen ^[1]
 4. Justera gränsen för strömstyrkan till ditt önskade värde.
- > Gränsen för strömstyrka ändras och värdet sparas tills du ändrar det igen. När bilen laddas visas den faktiska strömstyrkan och gränsen på displayen.

i OBS

Gränsen för strömstyrkan kan variera mellan olika regioner.

Om du stänger av funktionen sparas inte den inställda gränsen för strömstyrkan. Det innebär att du måste ställa in en ny gräns om du slår på funktionen igen.

^[1] Endast tillgänglig för AC-laddning.

7.2.3. Lägga till och hantera laddningsscheman

Du kan ställa in och aktivera ett laddningsschema för bilen i laddningsvyn. Det betyder att du kan ange när du vill att bilen ska laddas, till exempel när den är ansluten över natten.

i OBS

Inställningen av laddningsschemat gäller endast AC-laddning. När DC-laddning används åsidosätter den alltid laddningsschemat och börjar ladda när laddkabeln ansluts till bilen.

1. Tryck på bilsymbolen  på nedre raden och gå till **Inställningar**.
 2. Gå till **Laddning** → **Laddningsschema**.
 3. Välj start- och stopptider för laddningsschemat med hjälp av timern.
 4. Aktivera schemat genom att slå på det.
- > Timern är aktiv och den planerade laddtiden visas på displayen, både i huvudområdet och i förarinformationsområdet.

Du kan avaktivera schemat genom att stänga av det. Timern kommer inte att vara aktiv och ingen schemalagd laddning visas.

7.3. Start och stopp av laddning

Du kan ladda din bil med antingen AC^[1]-laddning eller DC^[2]-laddning. Hur du startar och stoppar laddningen beror på typen av laddning som du använder.

AC-laddning är det rekommenderade laddningsläget för daglig laddning eftersom batteriets skick bibehålls över tid. AC-laddning kan användas om du laddar från en laddstation, en laddningspunkt hemma eller ett vanligt hushållsuttag. DC-laddning är

Innehållet i denna manual representerar användarmanualens status vid tidpunkten för tryckning. Det är kanske inte helt giltigt vid framtida tidpunkter. För mer information se första sidan för den fullständiga friskrivningsklausulen.

tillgänglig vid vissa laddstationer och laddar bilen snabbare än AC-laddning. Men batteriet slits också ut snabbare. DC-laddning kan användas när du behöver ladda batteriet omedelbart.

^[1] Växelström

^[2] Likström

7.3.1. Starta AC-laddning

AC-laddning kan användas vid vissa laddstationer, från en laddningspunkt hemma eller från ett vanligt hushållsuttag. Vilken kabel du behöver beror på vilket laddläge du använder.

För att starta laddningen, se till att:

- Att bilen är i parkeringsläget.
- Att laddinställningarna är inställda enligt dina önskemål.^[1]

Om du använder ett vanligt hushållsuttag ska du också försäkra dig om att det uppfyller säkerhetsföreskrifterna för laddning.

Varning

Koppla inte in någon annan utrustning än laddkabeln mellan laddkällan och bilens laddintag.^[2] Det kan orsaka funktionsfel, skador eller elstötar.

1. Anslut laddkabeln till laddkällan. Vissa laddstationer har en inbyggd laddkabel som kan kopplas till bilen.
2. Öppna laddluckan genom att trycka lätt på dess bakersta del.



3. Ta bort eventuella skydd från laddporten och kabelns kontaktdon.

Viktigt

För att undvika skador på lacken ska du placera kontaktdonets skyddslock så att det inte kommer åt bilen.

4. Anslut kabeln till laddporten.

> När kabeln har förts ända in i laddintaget låses det automatiskt fast. Laddningen startar inom några sekunder.

Laddstatusen visas på bilens laddintag och på displayen.

Rekommenderad åtgärd om laddningen inte startar

Koppla först bort kabeln från bilens laddintag och därefter från laddningskällan. Vänta en stund innan du sätter tillbaka den igen. Om problemet kvarstår, kontakta en auktoriserad Volvoverkstad.

[1] Vissa inställningar kan justeras under laddningen.

[2] Detta omfattar förlängningssladdar, grenuttag, uttagsadapttrar, externa timer, överspänningsskydd och liknande utrustning.

7.3.2. Starta DC-laddning

På vissa laddstationer kan du ladda bilen med likström.

Stationer för likströmsladdning har inbyggda laddkablar, så att du inte behöver använda din egen.

Varning

- Offentliga laddstationer används konstant och kan exponeras för mer slitage och skador än privata laddstationer. Glöm inte att alltid kontrollera laddkabelns kontaktdon avseende onormalt slitage eller lösa partiklar.
- Vidrör inte laddkabelns kontaktdon och använd inte några verktyg för att ta bort lösa partiklar från laddkabeln. Risk för elstötar.
- Använd aldrig en laddkabel som ser ut att vara skadad eller sliten. Risk för elstötar. Prova en annan kabel eller laddningspunkt på laddstationen.
- Se till att laddkabelns kontaktdon ansluts helt i laddporten. Ett utslitet kontaktdon riskerar medföra en icke säker anslutning av bilen.

För att starta laddningen, se till att:

- Att bilen är i parkeringsläget.
- kontrollera alla instruktioner på laddstationen innan du påbörjar laddningen.

1. Öppna laddluckan genom att trycka lätt på dess bakersta del.



2. Ta bort eventuella skydd från intaget och kabelns kontaktdon.
3. Använd båda händerna för att trycka kabelns kontaktdon hela vägen in i laddintaget. Ta för vana att trycka laddkabeln uppåt i några sekunder efter att du har kopplat in kabeln för att försäkra dig om att den sitter fast ordentligt.
 - > Laddkabeln låses automatiskt fast efter några sekunder.
4. Kontrollera att kabeln sitter fast ordentligt och följ sedan instruktionerna för laddningsauktorisering på laddstationen.
 - > Laddningen påbörjas efter att laddstationen utfört ett isoleringstest. Testet kan ta upp till en minut.

Laddstatusen visas på bilens laddintag och på displayen.

7.3.3. Stoppa AC-laddning

Du kan stoppa laddningen när som helst.

! Viktigt

Stoppa laddningssessionen innan du kopplar ur kabeln från bilens laddport. Om du inte gör detta kan laddkabeln eller bilens system skadas.

i Tips

När AC-laddningen har stoppats låses laddkabeln upp.

Se till att bilen står olåst.

1. Tryck på bilsymbolen  på den nedre raden och gå till **Inställningar**.
2. Gå till **Laddning**.

Innehållet i denna manual representerar användarmanualens status vid tidpunkten för tryckning. Det är kanske inte helt giltigt vid framtida tidpunkter. För mer information se första sidan för den fullständiga friskrivningsklausulen.

3. Tryck på **Avsluta laddning**.

> Laddningen har stoppats och kabeln låses upp från laddporten.

4. Dra ut laddkabeln ur laddintaget.

5. Sätt tillbaka skyddslocket på kabelns kontaktdon, om ett sådant finns.

6. Beroende på vilken typ av kabel du har använt ska du göra ett av följande:

- Koppla loss laddkabeln från laddstationen.
- Sätt tillbaka laddkabeln i laddstationens förvaringsuttag.

7. Sätt tillbaka laddintagets skyddslock och stäng laddlocket.

 **Tips**

Du kan även stoppa laddningen genom att trycka på knappen **Avsluta laddning** i antingen välkomstvyn, hemvyn eller i mobilappen.

7.3.4. Stoppa DC-laddning

Du kan stoppa laddningen när som helst.

 **Viktigt**

Stoppa laddningssessionen innan du kopplar ur kabeln från bilens laddport. Om du inte gör detta kan laddkabeln eller bilens system skadas.

1. Tryck på bilsymbolen  på den nedre raden och gå till **Inställningar**.

2. Gå till **Laddning**.

3. Tryck på **Avsluta laddning**.

> Laddningen har stoppats och laddkabelns handtag låses upp. Detta kan ta ett par sekunder.

4. Dra ut laddkabeln ur laddintaget.

5. Sätt tillbaka skyddslocket på kabelns kontaktdon, om ett sådant finns.

6. Sätt tillbaka laddintagets skyddslock och stäng laddlocket.



Tips

Du kan även stoppa laddningen från laddstationen eller genom att trycka på knappen **Avsluta laddning** i antingen välkomstsyn eller i hemvyn.

7.3.5. Låsa upp laddkabeln

Om laddkabeln inte låses upp automatiskt när laddningen har stoppats finns det några åtgärder du kan vidta.

När laddningen avslutats låses laddkabeln normalt upp automatiskt. Om laddkabeln lämnas kvar i laddporten en stund efter att laddningen har upphört låses den dock automatiskt fast igen.^[1]

Kontrollera att nyckeln befinner sig inom räckhåll och att bilen är olåst.

- Avsluta laddningen genom att trycka på **Avsluta laddning** i displayen.
- Om du laddar vid en offentlig laddstation följer du instruktionerna i stationens gränssnitt för att stoppa laddningen.
- Vicka försiktigt på laddkabeln.
- Låsa och låsa upp bilen.
- Lås bilen och vänta tills LED-indikatorn på bilens laddningsport släcks. Detta kan ta lite tid. Lås därefter upp bilen och försök att stoppa laddningen via displayen igen.

Om laddkabeln fortfarande inte låses upp ska du avbryta laddningen via laddstationen, laddningspunkten eller hushållsuttaget på något av följande sätt:

- Laddning via en offentlig laddstation: Kontakta laddstationens kundsupport för att få hjälp med att stoppa laddningen.
- Laddning via en laddningspunkt i hemmet: Koppla på ett säkert sätt bort strömförsörjningen till din laddningspunkt hemma.
- Laddning via ett hushållsuttag: Koppla ur sladden ur eluttaget.

Om problemet kvarstår, kontakta en auktoriserad Volvoverkstad.

^[1] Gäller för växelströmladdning.

7.3.5.1. Frigöra laddkabeln manuellt

Om laddkabeln inte frigörs från bilen efter att du har stoppat laddningen, kan du använda nödfrigöringshandtaget. Använd inte nödfrigöringshandtaget medan laddningen pågår.

1. Öppna bagageluckan och lastluckan.
2. Lokalisera locket på vänster sida av bagageutrymmet.



3. Ta bort locket genom att skära av det med en skruvmejsel eller ett liknande verktyg.

4.  **Varning**
Innan du använder nödfrigöringshandtaget ska du kontrollera på displayen eller laddporten att laddningsprocessen har stoppats. Nödfrigöringshandtaget bör inte användas när laddning pågår.

Dra försiktigt i nödfrigöringshandtaget tills du känner motstånd.



- > Laddkabeln kopplas då bort från laddintaget.

 **OBS**

Nödfrigöringshandtaget dras automatiskt tillbaka när nästa laddningscykel startas.

5. Dra ut laddkabeln ur laddintaget.
6. Sätt tillbaka locket och stäng lastluckan och bagageluckan.

Om problemet kvarstår, kontakta en auktoriserad Volvoverkstad.

7.4. Laddtid och laddstatus

Lär dig mer om laddtiderna, så att du vet vad du kan förvänta dig i olika situationer och vad de olika laddstatusarna betyder.

7.4.1. Laddtider

Hur lång tid det tar att ladda bilen beror på laddningstyp och flera andra faktorer. De laddtider som anges är ungefärliga.

Några exempel på faktorer som kan påverka laddtiden:

- Förkonditionering
- Omgivningstemperatur
- Batteritemperatur
- Laddutrustningen
- Batteriets storlek
- Batteriets och bilens skick
- infrastruktur
- laddningsinställningar som gräns för strömstyrka.

AC-laddning via hushållsuttag ^[1]

| Spänning (A) ^[2] | Laddeffekt (kW) | Laddtid (timmar) ^[3] |
|-----------------------------|-----------------|---------------------------------|
| 10 | 2,2 | 39,5 |
| 16 | 3,6 | 23,5 |
| 32 | 7,2 | 11,5 |

AC-laddning vid en laddstation eller från en laddningspunkt hemma

| Spänning (A) ^[2] | Laddeffekt (kW) | Laddtid (timmar) ^[3] |
|-----------------------------|-----------------|---------------------------------|
| 10 | 6,8 | 12,5 |
| 16 | 11 | 8 |
| 32 | 22 | 4 |

 **Tips**

Om din laddningspunkt hemma är utrustad med lastbalansering och kan hantera mer än 6 A, så måste du ställa in en laddningsgräns som matchar den maximala strömstyrka som laddningspunkten kan tillhandahålla. Du kan ställa in laddningsgränsen i laddningsvyn.

Likströmladdning vid laddstation

Stationens effekt (kW)^[4] Laddtid (minuter)^[5]

| | |
|-----|----|
| 50 | 56 |
| 175 | 30 |

 **OBS**

Batteriet laddas snabbast när batterinivån är låg. När laddningsnivån uppnått 30 % sjunker den maximala laddhastigheten i takt med att batterinivån ökar.

 **Tips**

Om du anger en snabbbladdningsstation som destination i Google Maps, förkonditionerar bilen batteriet så att laddningen går snabbare när du väl kommit fram.

^[1] Med ett 200–240 V-uttag.

^[2] Den maximala laddningsströmmen kan variera beroende på region.

^[3] Från 0–100 %.

^[4] Laddstationens högsta effekt.

^[5] Gäller vid en laddningsgrad på 10-80 % med en batteritemperatur på cirka 25-30 °C (77-86 °F).

7.4.2. Laddstatus

Bilens laddstatus visas med olika färger, både i laddporten och på displayen.



- ① Laddstatusinformation i displayen
- ② Laddstatusinformation vid laddporten







Lampan i laddintaget visar endast aktuell status för laddcykeln. Om du vill ha mer information finns detta i displayen.

i Tips

Du kan också få information om laddstatus i bilens mobilapp.

7.4.2.1. Laddstatus i laddporten

Du kan se bilens aktuella laddstatus i laddporten.

| Färg | Färgnamn | Beskrivning |
|---|------------------|--|
|  | Vit, fast | Laddluckan är öppen och ingen kabel är ansluten eller kabeln är ansluten men bilen laddar inte. |
|  | Gult, fast sken | Laddkabeln är ansluten och batteriet förvärms. |
|  | Grön, pulserande | Laddning pågår eller kabeln är oläst. |
|  | Blå, fast | Laddning är schemalagd. |
|  | Grön, fast | Bilen är antingen klar med laddningen eller har slutat ladda. |
|  | Röd | Ett fel uppstod vid laddningen. Kontrollera displayen för mer information. Se alltid till att laddkabeln är korrekt ansluten till bilens laddningsport och att strömkällan, t.ex. kabeln eller laddstationen fungerar korrekt. Om ett fel indikeras, försöker du koppla bort kabeln från bilen och återansluter den och återinitierar laddningen för att se om problemet löses. Om problemet kvarstår, kontakta en auktoriserad Volvoverkstad. |

7.4.2.2. Laddstatus i displayen

Innehållet i denna manual representerar användarmanualens status vid tidpunkten för tryckning. Det är kanske inte helt giltigt vid framtida tidpunkter. För mer information se första sidan för den fullständiga friskrivningsklausulen.



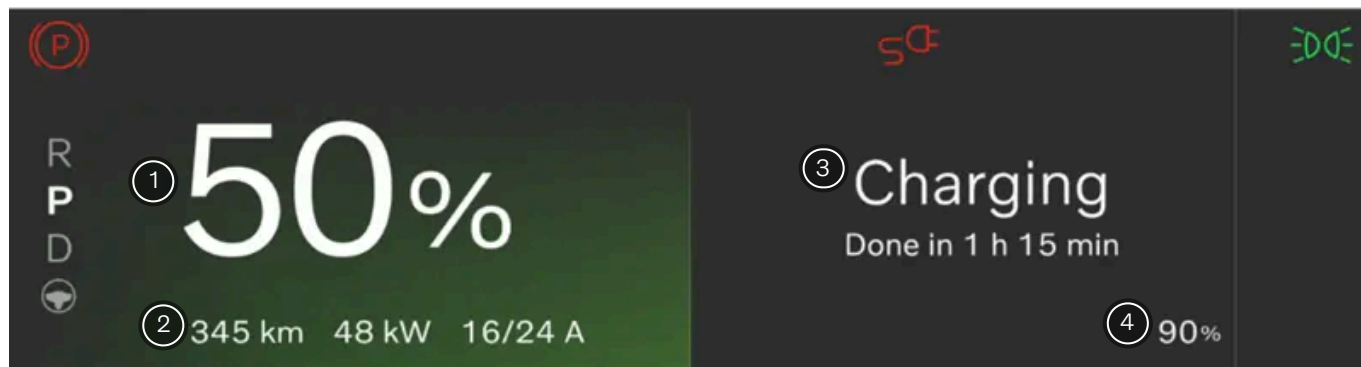

Du kan se bilens aktuella laddstatus på displayen.



Information som finns tillgänglig i området för förarinformationen.

- ① Batterinivåinformation
- ② Strömområde, laddeffekt och strömstyrka^[1]
- ③ Information om laddstatus
- ④ Mål för batterinivå

Förarinformationsområdet innehåller information om laddstatus, såsom statustext, batterinivå, aktuell räckvidd, strömstyrka, återstående laddtid och information om schemalagd tid. Även olika färger på förloppsindikatorn visas. Informationen kan variera beroende på laddstatus.

| Status | Färg | Färgnamn | Beskrivning |
|-------------------------------------|---|------------------|--|
| Väntar |  | Vit, fast | Kabeln är ansluten men bilen laddas inte. Statusen kan även vara synlig när uppvärmning eller kylning behövs innan laddningssessionen startar. |
| Laddar |  | Grön, pulserande | Bilen laddas manuellt. ^[2] |
| Schemalagd |  | Blå, fast | Kabeln är ansluten och bilen är schemalagd att laddas vid en senare tidpunkt. Information om den schemalagda tiden visas på displayen. |
| Laddning avslutad och Kabel uppläst |  | Grön, fast | Bilen är antingen klar med laddningen eller har slutat ladda. När AC-laddningen har stoppats låses laddkabeln upp. Laddningsprocessen är tillfälligt pausad och laddkabeln kan tas bort. |
| Laddningsfel |  | Rött, fast | Kabeln är ansluten men det finns ett fel i laddanslutningen. Olika meddelanden visas på displayen beroende på felet. Om problemet kvarstår, kontakta en auktoriserad Volvoverkstad. |

^[1] Strömstyrka visas endast om en gräns har ställts in.

^[2] AC manuell, AC schemalagd, DC.

8. Körning

Din bil är utformad för körning. I det här avsnittet beskrivs förarens viktigaste reglage för att kunna starta, stanna, styra och växla. Här hittar du också information om köregenskaper och väghållning.



Många av bilens funktioner kan anpassas för att ge dig en personlig upplevelse. Vissa funktioner är mer inriktade på komfort, medan andra är strikt säkerhetsrelaterade. Det är viktigt att kontrollera körställningen, ha god sikt samt att alltid vara uppmärksam och fokuserad under körning.

8.1. En typisk körcykel

Denna beskrivning ger en översikt över bilens förmåga och beteende i de olika stadierna av en typisk körcykel.

En körcykel börjar när du låser upp bilen och slutar när bilen stängs av efter körning.

De olika situationer och scenarier som beskrivs här har egna avsnitt i den här handboken med mer detaljerad information.

Närma sig och låsa upp

Bilen låses upp på olika sätt beroende på vilken typ av nyckel du använder. När bilen låses upp, startar den också.

Kliva in

När du kliver in i bilen kan den välja din profil automatiskt om du använder en ansluten nyckel. Bilen anpassar förarutrymmet och tillämpar dina profilinställningar för funktioner och beteendet. När du sitter i bilen och är redo att köra har du tillgång till ytterligare funktioner, till exempel klimat och komfort.

Börja köra

Innehållet i denna manual representerar användarmanualens status vid tidpunkten för tryckning. Det är kanske inte helt giltigt vid framtida tidpunkter. För mer information se första sidan för den fullständiga friskrivningsklausulen.

Vilken typ av nyckel du använder påverkar hur bilen startas. Ett nyckelkort eller en urladdad nyckel måste placeras i kortläsaren för att du ska kunna börja köra. Om bilen detekterar en nyckel med avståndsfunktion, måste du ha den inuti bilen.

Tryck på bromspedalen och välj en växel för att börja köra. Din bil kan meddela dig om det finns öppna dörrar, oknäppta säkerhetsbälten eller andra problem som rör körning.

Tips

I den här manualen finns information som kan vara användbar, beroende på vilken typ av resa du är på väg att göra. Du kan till exempel finna information om bilens förvaringsmöjligheter eller vad du bör tänka på när du kör i vinterförhållanden.

Parkera

Bilen drar automatiskt åt parkeringsbromsen och övergår till parkerat läge. Detta är en del av en gradvis avstängning när du förbereder dig för att lämna bilen. Om du vill sitta kvar i bilen efter att ha parkerat, med klimat- och mediafunktionerna fortfarande tillgängliga, kan du aktivera parkeringskomfortfunktionen.

Du kan även aktivera parkeringsbromsen manuellt genom att trycka på P-knappen på den högra rattspaken.

Stänga av, låsa och lämna

Bilen stängs gradvis av när du lämnar och låser den. Detta sker automatiskt och bilen går in i ett stand-by-läge.

Du kan också stänga av bilen manuellt via displayen.

Tips

Om möjligt, ladda bilen när du lämnar den under längre perioder.

8.2. Appen Trips

Trips-appen är en körjournal som automatiskt loggar alla resor som görs med bilen.

När den här appen är aktiverad samlar den automatiskt in bilens identifikationsnummer^[1], plats och andra reserelaterade data, t.ex. tid, avstånd och batteriförbrukning.

OBS

Trips-appen beräknar batteriförbrukningen baserat på ren förbrukning under en resa. Om du ser ett annat värde på din bils trippmätare beror det på att trippmätaren även tar med energiregenerering i beräkningen.

I mobilappen kan du:

- Visa, hantera och radera alla dina resor.
- Exportera din körjournal.

Innehållet i denna manual representerar användarmanualens status vid tidpunkten för tryckning. Det är kanske inte helt giltigt vid framtida tidpunkter. För mer information se första sidan för den fullständiga friskrivningsklausulen.

- Få information om en resa inte laddas upp på grund av exempelvis nätverksproblem.

När Trips-appen är aktiverad kan alla användare som har parkopplat mobilappen med bilen se resorna. Om Trips-appen deaktiveras slutar bilen att skicka information om nya resor.

i OBS

Delning av bilens plats

Du måste aktivera bilens platsdelning i displayen och i mobilappen för att börja logga dina resor.

Lagringsgränser

När en resa loggas kan den sparas i Trips-appen i upp till 400 dagar. Appen har kapacitet att lagra cirka 500 resor. När denna gräns har uppnåtts raderas automatiskt tidigare resor för att frigöra utrymme och ge plats åt nya resor.

i OBS

Om journalen inte loggar resor kan orsakerna till detta vara följande:

- Svag eller ingen nätverksanslutning.
- Appen tar inte emot GPS-koordinater.
- Platsbehörigheter är inaktiverade så att Trips-appen inte har åtkomst till bilens plats.

^[1] VIN

8.3. Starta bilen

För att starta bilen behöver du en nyckel som du använder medan du trampar ner bromspedalen och väljer en växel.



Dina främsta hjälpmedel för att starta bilen är bromspedalen och växelspaken.

Om du använder en nyckel med avståndsfunktion, aktiveras bilen gradvis när du närmar dig den och sätter dig i sätet. Om du använder ett nyckelkort eller en nyckel med avståndsfunktion med tomt batteri måste du låsa upp bilen manuellt för att den ska slås på. Många funktioner, som klimatsystemet, går att använda när du sätter dig i bilen.

För att starta bilen trycker du ned bromspedalen och väljer en körväxel.

Innan du börjar köra ska du se till att:

- Alla dörrar är stängda.
- Alla passagerare sitter ordentligt och har sina säkerhetsbälten på.
- Förarstolen, rattläget och speglarna är inställda för dig.
- Inga laddkablar är anslutna.
- Förarplatsen är fri och att pedalerna går att använda fritt.

Tips

Bilen kan uppmärksamma dig på vissa saker som måste åtgärdas innan den kan köras. Om det finns något som hindrar dig från att starta bilen ska du titta på förarinformationsområdet för att få råd.

OBS

Om din bil är utrustad med ett alkoholås måste du lämna och klara ett utandningsprov innan bilen startas.

1. Om du använder en nyckel med avståndsfunktion, se till att ha den med dig.

Innehållet i denna manual representerar användarmanualens status vid tidpunkten för tryckning. Det är kanske inte helt giltigt vid framtida tidpunkter. För mer information se första sidan för den fullständiga friskrivningsklausulen.

Om du använder ett nyckelkort eller en urladdad nyckel med avståndsfunktion sätter du den på kortläsaren.

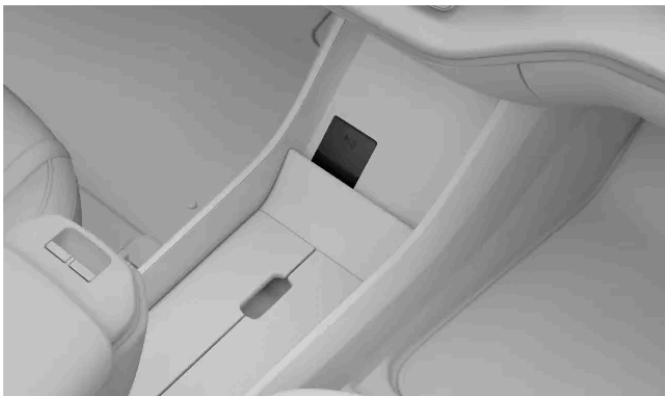

Platsen för nyckelkortsläsaren som används när du startar bilen med ett nyckelkort eller en urladdad nyckel med avståndsfunktion.

2. Tryck på och håll ner bromspedalen.
 3. Välj D eller R på rattens högra spak.
- > Vald växel visas på förarinformationen. Symbolen redo visas också, vilket markerar övergången från parkerad till körväxel.

READY

 **OBS**

Klar-symbolen försvinner när bilens hastighet överstiger promenadhastighet. Den återkommer varje gång bilens hastighet sjunker under samma gräns.

8.3.1. Startkontroller

När du lägger i en växel för att börja köra bilen görs ett antal automatiska kontroller av viktiga system och funktioner. Detta korta test visas i förarinformationsområdet.

I samband med startkontrollen visas ett antal varnings- och informationssymboler i förarinformationsområdet. Om någon av varnings- eller informationssymbolerna förblir synlig efter några sekunder betyder det att det finns ett fel eller tillstånd som måste åtgärdas innan bilen kan köras.

Om displayen visar att ett fel har upptäckts ska du göra följande:

- Läs all relevant information i förarinformationsområdet.
- För ytterligare information om varnings- och informationssymboler, se respektive avsnitt i manualen.
- Åtgärda felet innan du kör bilen.
- Tveka inte att kontakta en auktoriserad Volvo-verkstad om du inte kan lösa problemet själv.

Efter startkontrollen fortsätter bilen aktivt att övervaka många av sina system och funktioner.

8.3.2. Alkolås

Alkolåset är en säkerhetsåtgärd för att förhindra körning under alkoholpåverkan. Om din bil är utrustad med ett alkolås måste du ta ett test som godkänns innan du kan starta bilen.

Om du anslutit ett alkolås integrerar det med vissa av bilens system. Det innebär att du kan ta emot meddelanden från alkolåset direkt i förarinformationsområdet. Kalibrering av alkolås ska utföras i enlighet med lokala lagar och föreskrifter avseende gällande gränsvärden för laglig körning.

För information om specifikt alkolås hänvisas till respektive alkolåstillverkare.



Varning

Alkolåset är ett hjälpmedel och fritar inte föraren från ansvar. Det är alltid förarens ansvar att vara nykter och att framföra bilen på ett säkert sätt.

Använda alkolås

Alkolåset aktiveras automatiskt och är redo att användas när bilen låses upp. Följ de anvisningar som följer med vid installationen av alkolåset, samt de meddelanden som finns i förarinformationsområdet.

När du har genomfört en körcykel, vilket innebär att du har kört och sedan stannat, kan din bil startas på nytt inom några minuter utan att du behöver göra ett nytt utandningsprov.



Tips

Noggrann mätning

Undvik att äta eller dricka cirka fem minuter innan utandningsprovet.

Undvik intensiv vindrutespolning eftersom alkoholen i spolärvätskan kan påverka alkolåset.

Förbikoppling av alkolåset i nödläge

I händelse av ett nödläge eller om alkolåset inte fungerar är det möjligt att kringgå alkolåset. För att göra detta, se instruktionerna som medföljer alkolåset eller kontakta tillverkaren.

8.4. Stänga av bilen

Bilen stängs vanligtvis av automatiskt, men du kan också stänga av den manuellt i displayen.

Bilen kan stängas av automatiskt när du lämnar och låser den från utsidan. I vissa situationer kan du dock vilja stänga av den manuellt. Detta kan göras på displayen.

 **OBS**

Om du lämnar bilen utan att låsa den startar ett 30 minuters tidur innan bilen automatiskt stänger av sig själv. Om du återvänder till förarsätet innan tiduret har gått ut kommer förloppet att avbrytas.

För att stänga av bilen manuellt måste bilen vara i läge P. Om parkeringsbromsen inte automatiskt har dragits åt ska du trycka på parkeringsbromsens knapp.

Stänga av bilen manuellt

1. Tryck på bilsymbolen  på nedre raden och gå till **Inställningar**.
 2. Gå till **Reglage** → **Vehicle modes** → **Stäng av bilen**.
 3. Stäng av bilen.
- > Bilen stängs av.
 - > Du kan nu låsa bilen och lämna den.

 **OBS**

Efter att ha stängts av förblir ett antal viktiga system tillgängliga, till exempel nyckeldetektering, larm, internetanslutning och batteriövervakning. Under normala förhållanden förbrukar de endast en liten mängd ström.

8.5. Köregenskaper

Utforska de egenskaper som påverkar körprestanda och dynamik. På så sätt kan du anpassa din körupplevelse.



Din bil har flera funktioner som påverkar bilens kördynamik och prestanda.

| | |
|--|---|
| One Pedal Drive | Med detta kan du både bromsa och accelerera med enbart gaspedalen. Funktionen kan slås på eller av i displayen. |
| Körlägen | Du kan anpassa bilen för vardagskörning eller ställa in bilens kraftförsörjning för att prioritera räckvidd eller prestanda. |
| Elektronisk stabilitetskontroll | Du kan stänga av den elektroniska stabilitetskontrollen ^[1] när du vill ha en mer aktiv körupplevelse eller om du fastnar i lera eller djup snö. |
| Hill descent | Genom att aktivera hill descent kan bilen bromsa på ett mer kontrollerat och aktivt sätt. Detta är lämpligt när du kör i nedförslänt i låga hastigheter. |
| Styrkänsla | Justering av styrkänslan påverkar rattens motstånd och styvhet. |

Tips

Exteriört ljud

Bilen spelar upp ett artificiellt kör ljud under körning i låga hastigheter. Detta gör andra uppmärksamma på att du finns där.

^[1] ESC

8.5.1. Körlägen

De olika körlägena ändrar bilens kördynamik.

De olika körlägena som finns tillgängliga i din bil är alla lämpliga för olika scenarier och typer av körning. Beroende på vilket körläge du väljer kan viss kördynamik påverkas, till exempel styrning, bromsning och acceleration. Bilens bränsleförbrukning och beräknade räckvidd påverkas också.

Bilen har tre körlägen:

Standard Detta är standardläget och rekommenderas för daglig användning. Det väljs också automatiskt varje gång du startar bilen.

Räckvidd Detta läge begränsar bilens klimat- och körprestanda för att i stället maximera räckvidden.

Prestanda I prestandaläget prioriteras prestanda framför räckvidd, vilket ger en mer aktiv och dynamisk körupplevelse.

8.5.1.1. Välja körläge

Du kan välja ett körläge i inställningarna.

Bilen har olika körlägen för olika körförhållanden och situationer. När du väljer olika körlägen ändras bilens köregenskaper och dynamik för att passa den avsedda användningen. Det kan leda till att vissa inställningar avaktiveras. Du kan välja ett körläge i inställningarna.

Standardkörläget är valt som standard varje gång du startar bilen.

1. Tryck på bilsymbolen  på nedre raden och gå till **Inställningar**.
 2. Gå till **Körning** → **Kördynamik** → **Körlägen**.
 3. Välj ett körläge.
- > Bilens köregenskaper och inställningar justeras beroende på vilket körläge du har valt.
-

8.5.2. One Pedal Drive

När One Pedal Drive är aktiverat kan du både bromsa och gasa med gaspedalen.



Bromsbeteendet ändras när gaspedalen används. När du trycker på gaspedalen accelererar bilen som vanligt, men när pedalen släpps aktiveras bromsningen. Ju mer du lättar på trycket på pedalen, desto mer bromsverkan får du.

Regenererande bromsning prioriteras av One pedal drive. Skivbromsarna kan dock aktiveras om bromsverkan kräver det.

För att spara batteri kan One Pedal Drive användas vid bilkörning där du räknar med att variera hastigheten.

 **Viktigt**

Du kan bara använda One pedal drive efter att ha spänt fast säkerhetsbältet och valt körväxel D. Annars kommer ingen bromskraft att ansättas när du släpper upp gaspedalen, även om One pedal drive är aktiverat i inställningarna.

 **Varning**

Glöm inte bromspedalen

Den bromskraft som kan ansättas genom att släppa gaspedalen när du använder One Pedal Drive är begränsad. Du behöver använda bromspedalen när du ska bromsa hårt.

8.5.2.1. Justera One Pedal Drive

Bromsning med One Pedal Drive kan justeras, aktiveras eller avaktiveras i körinställningarna.

Nivån på den applicerade bromskraften från One Pedal Drive kan justeras i inställningarna.

De tillgängliga inställningarna för One Pedal Drive är:

Off Funktionen är avstängd. Om du släpper gaspedalen aktiveras inte bromsarna.

Innehållet i denna manual representerar användarmanualens status vid tidpunkten för tryckning. Det är kanske inte helt giltigt vid framtida tidpunkter. För mer information se första sidan för den fullständiga friskrivningsklausulen.

Low När du släpper på gaspedalen, använder bilen regenererande bromsning.

High När du släpper på gaspedalen bromsar bilen med mer kraft än i den låga inställningen.

Tips

Snabb åtkomst

Justeringsinställningarna för One Pedal Drive finns tillgängliga i snabbreglagen och via den anpassningsbara rattknappen . Med dessa kan du snabbt justera nivån på bromskraften från One Pedal Drive utan att gå in i inställningarna.

Varning

Glöm inte bromspedalen

Den bromskraft som kan ansättas genom att släppa gaspedalen när du använder One Pedal Drive är begränsad. Du behöver använda bromspedalen när du ska bromsa hårt.

1. Tryck på bilsymbolen  på nedre raden och gå till **Inställningar**.
2. Gå till **Körning** → **Kördynamik** → **One Pedal Drive**.
3. Välj en inställning.

8.5.3. Aktivera automatisk krypkörning

När krypkörning är aktiverad kan bilen automatiskt köra långsamt utan att du använder gaspedalen. Automatisk krypkörning kan aktiveras eller avaktiveras i inställningar.

När du startar bilen eller om du står stilla med krypkörning aktiverad kommer bilen att börja krypa när du släpper bromspedalen. När bilen är i rörelse kan du släppa gaspedalen för att få bilen att sakta ner och börja krypa.

Automatisk krypkörning kan vara användbart i körsituationer som trafikstockningar eller på parkeringsplatser.

Tips

Om du trycker ner bromspedalen hårt pausas krypningkörningen tillfälligt och broms vid stillastående aktiveras. Tryck på gaspedalen för att börja krypköra igen.

1. Tryck på bilsymbolen  på nedre raden och gå till **Inställningar**.
2. Gå till **Körning** → **Kördynamik** → **Krypkörning framåt**.

Innehållet i denna manual representerar användarmanualens status vid tidpunkten för tryckning. Det är kanske inte helt giltigt vid framtida tidpunkter. För mer information se första sidan för den fullständiga friskrivningsklausulen.

3. Slå på eller av.

8.5.4. Aktivera hill descent

Hill descent kan hjälpa dig att kontrollera hastigheten i nedförsbackar.

Genom att aktivera hill descent kan bilen bromsa på ett mer kontrollerat och aktivt sätt. Detta kan vara lämpligt när du kör i nedförsbacke eftersom det hjälper dig undvika oönskade accelerationer. Du kan aktivera hill descent i displayen.



Tillgång till hill descent indikeras av symbolen för hill descent i förarinformationen. Symbolen blir grön när hill descent är aktiv.

OBS

Hill descent finns bara tillgänglig vid hastigheter under 40 km/h (25 mph). Om du kör fortare kan funktionen slås av.

1. Tryck på bilsymbolen  på nedre raden och gå till **Inställningar**.
2. Gå till **Körning** → **Kördynamik** → **Utförskörning**.
3. Aktivera hill descent.

8.5.5. Stabilitetskontroll

Bilen har inbyggda stabilitetskontrollsystem som kan hjälpa till att förhindra sladd.

Elektronisk stabilitetskontroll

Elektronisk stabilitetskontroll^[1] kan aktivera bilens bromsar automatiskt för att förhindra sladd när bilen upptäcker förlust av väggrepp eller styrkontroll. För att åstadkomma detta bromsar ESC varje hjul individuellt. När detta ingripande sker blinkar ESC-symbolen i förarinformationsområdet.



Funktionen kan stängas av för att ge en mer aktiv körupplevelse. Det kan även vara bra att stänga av ESC om bilen har kört fast i lera eller djup snö.

 **OBS**

Köra med släpvagn

När du drar en släpvagn bör den elektroniska stabilitetskontrollen alltid vara aktiverad eftersom den hjälper till att förhindra slingring. Du kan läsa mer om detta i manualen i avsnittet om bogsering.

Bilens stabilitetskontroll omfattar flera andra funktioner, till exempel:

| | |
|---|--|
| Låsningfria bromsar ^[2] | Bilen har låsningfria bromsar (ABS) som inte låser sig vid hård inbromsning. Detta förbättrar manövreringsförmågan och hjälper till att stabilisera bilen. |
| Släpvagnsstabilisator | Detta är en del av ESC och kan ingripa om slingring upptäcks när du drar en släpvagn. |
| Antispinn och aktiv girkontroll | Dessa funktioner förhindrar att hjulen slirar mot vägbanan. |
| Stabilitetskontroll vid regenerering | Hjälper till att förhindra att hjulen låser sig när regenererande bromsning används. |

 **OBS**

Vissa av de övriga stabilitetsfunktionerna avaktiveras delvis som en del av avaktiveringen av ESC. Ingen av dem stängs av helt, men deras aktiveringströskel kommer att höjas för att möjliggöra en mer aktiv körupplevelse.

^[1] ESC

^[2] ABS-bromsar.

8.5.5.1. Avaktivera elektronisk stabilitetskontroll

Du kan avaktivera den elektroniska stabilitetskontrollen för att få en mer aktiv körupplevelse.

Den elektroniska stabilitetskontrollen ^[1] kan slås på eller av i displayen. När den stängs av är den fortfarande aktiv i viss utsträckning av säkerhetsskäl. Om du stänger av funktionen begränsas dock ESC:s åtgärder. Detta kan ge dig en mer aktiv körupplevelse eftersom mer kontroll flyttas över till föraren. ESC kommer fortfarande att ingripa och hjälpa föraren i många situationer.

Att stänga av ESC kan även vara användbart för terrängkörning eller om bilen har fastnat i lera eller djup snö.

När ESC är avaktiverad visas symbolen för avstängt stabilitetssystem i förarinformationsområdet.



1. Tryck på bilsymbolen  på den nedre raden och gå till **Inställningar**.
2. Gå till **Körning** → **Kördynamik** → **ESC OFF**.
3. Slå på eller av ESC.

Funktionen återställs när bilen stängs av.

OBS

Om du inaktiverar ESC inaktiveras även körfältsassistansen.

^[1] ESC

8.5.6. Fjädring

Bilens fjädring är utformad för att ge en behaglig körupplevelse.

Bilens fjädring påverkar körkomforten och din körning. Fjädringen är helautomatisk och kan inte kundanpassas eller justeras.

Varning

Stötdämparna är gastrycksatta. Värm inte upp eller öppna stötdämparna.

8.6. Räckvidd

Din bils förväntade räckvidd visas på displayen och beror på flera faktorer.

380 km  80%

Räckvidden beror i första hand på bilens batterinivå och din körstil men yttre förhållanden kan också vara en faktor. Batterinivå och förväntad räckvidd visas i förarinformationen. Beräknad räckvidd visar hur långt du kan köra med den aktuella laddningsnivån. Den beräknas baserat på ditt körmönster, både aktuellt och historiskt, och på körförhållanden i realtid.

Faktorer som påverkar bilens räckvidd

Hur du kör bilen, vilka inställningar och funktioner som är aktiverade, väderförhållanden och trafiken kan påverka din bils räckvidd på olika sätt.

| | |
|--|---|
| Hastighet | När du kör i högre hastigheter töms batteriet snabbare. |
| Stadskörning och trafikförhållanden | När du kör med olika hastigheter genom att ofta accelerera och bromsa ökar batteriförbrukningen jämfört med när du håller en jämn fart. |
| Eco-körning | Håll koll på din körning och förbrukning för att köra så ekonomiskt som möjligt. |
| Räckviddsläge | När du väljer räckviddsläget begränsas bilens klimat-och körprestanda. I stället maximeras räckvidden. |
| Utvändig temperatur | Den utvändiga temperaturen kan påverka batteriförbrukning och räckvidd. |
| Batteritemperatur | Ett kallt batteri är mindre effektivt och behöver mer energi för att värmas upp. |
| Förkonditionering | Förkonditionering av bilen minskar förbrukningen av energi för att värma upp bilen och batteriet. Detta kan göras i klimatinställningarna. |
| Klimatinställningar | Vilka klimatfunktioner som är aktiverade och hur mycket det påverkar batteriförbrukningen. |
| Däck och däcktryck | Däckskick och däcktryck kan påverka räckvidden. |
| Vägskick och topografi | Skicket på vägen tillsammans med eventuella vägglutningar kan påverka batteriförbrukningen. |
| Bogsering | Bogsering av en släpvagn kräver mer effekt från din bil och kan därför påverka batteriförbrukningen negativt. Detta är relaterat till typen av släpvagn som bogseras. |

Räckvidd i kalla temperaturer

Kalla temperaturer kan påverka ditt bilbatteri negativt. När bilens batteri är kallt visas en snöflinga ❄ bredvid batteriprocenten. Detta indikerar att batteriets laddningskapacitet och räckvidd är reducerade jämfört med normala förhållanden. Detta kan du undvika genom att alltid ladda din bil när den står parkerad, vilket kan vara särskilt fördelaktigt när du parkerar i ett kallt klimat.

Fabriksåterställning och värde för räckvidd

Efter en fabriksåterställning eller när bilen levereras från fabrik, baseras den uppskattade räckvidden på ett certifierat värde. När du har kört bilen ett tag baseras den beräknade räckvidden istället på ditt historiska körmönster. Du kan ändra tillbaka detta via inställningarna på displayen.

8.6.1. Färdinformation

Färdinformation tillsammans med din trippmätare kan ge dig överblick över din aktuella förbrukning.

Du kan se information om resan som vägsträcka, genomsnittlig förbrukning och medelhastighet. Det finns också en inställning för att visa den aktuella förbrukningen i förarinformationsområdet på displayen.

Du kommer åt informationen genom att trycka på bilsymbolen  i nedre raden och gå till **Bilstatus**.

Informationen om resan delas upp i:

| | |
|------------------------------------|---|
| Aktuell resa | Information från din aktuella resa. Den kan ställas in på att visa data från din pågående körcykel eller sedan du senast laddade din bil. |
| Sedan senaste nollställning | Visar information om din resa sedan du senast nollställde trippmätaren. |
| Förbrukning | Du kan se din förbrukning som är uppdelad i förbrukad och regenererad energi. |

Symboler i färdinformation

Olika symboler representerar olika typer av data i färdinformationen:



Körd sträcka.



Din genomsnittliga förbrukning.



Din medelhastighet.



Hur lång tid som gått sedan du påbörjade din aktuella in resa.

8.6.1.1. Nollställa trippmätare

Du kan nollställa bilens trippmätare.

Trippmätaren ger dig information som vägsträcka, genomsnittlig förbrukning och genomsnittlig hastighet.

1. Tryck på bilsymbolen  på den nedre raden och gå till **Bilstatus**.
2. Gå till **Färdinfo** → **Sedan senaste återställning** → **Återställ**.
3. Nollställ trippmätaren.

8.7. Styrning

Bekanta dig med bilens styrningsrelaterade funktioner.



Din bil har utformats för att ge en responsiv och intuitiv upplevelse när du styr den. Anpassa utifrån din körställning och önskade styrkänsla före körning.

Tips

Samspel mellan styrning och förarstöd

Flera av bilens förarstödsfunktioner kan påverka styrningen. Läs användarmanualens avsnitt om de funktionerna för att få en mer fullständig förståelse för hur de kan samspela med och påverka din upplevelse av styrningen.

Hastighetsberoende rattrespons

Styrmotståndet och styvheten ändras med bilens hastighet. Vid låga hastigheter är styrmotståndet lågt för precisionsmanövrering. Vid höga hastigheter anpassar sig styrningen till att bli styvare.

Styrkänsla

Du kan justera styrkänslan via inställningarna i displayen. Styrkänslan påverkar styrningens styvhet när ratten vrids.

8.7.1. Ratt

Lär känna ratten och några av dess funktioner.

Du kan använda ratten till annat än att bara styra bilen.



Eluppvärmd ratt

Ratten har inbyggd uppvärmning. Du kan slå på denna funktion manuellt eller välja automatisk aktivering.

Justera rattens läge

Ratten kan justeras för att passa till din körställning.

Touchknappar på ratten

På ratten finns touchknappar som kan kontrollera vissa inställningar och justeringar.

Signalhorn

Knappen för signalhornet finns mitt på ratten och är markerad med symbolen för signalhornet .

8.7.1.1. Rattreglage

På ratten finns ett flertal knappar och reglage. De kontrollerar olika funktioner, som signalhornet, liksom vissa inställningar, justeringar och innehållet i förarinformationsområdet.









- Signalhorn
- Touchknappar
- Vänster rattspak
- Höger rattspak

Touchknappar



- ⤵ Återuppta eller öka inställd hastighet
- Minska inställd hastighet
- ⊞ Alternerande styrassistent

-  Anpassningsbar knapp
-  Röststyrning
-  Höj volymen eller bekräfta
-  Sänk volymen eller avvisa
-  Media: Föregående eller spola tillbaka
-  Media: Nästa eller snabbspola framåt

Knapparna kan styra olika funktioner beroende på sammanhanget. I normalfallet styr de den funktion som för närvarande visas på displayen.

Du kan ställa in knappen så att den motsvarar en viss funktion.

Använda touchknapparna

Knapparna på rattens högra sida styr vanligtvis det som visas på förarinformationsområdets högra sida. Knapparna på vänster sida styr ofta det som visas på vänster sida. Förarinformationsområdet i displayen visar vanligtvis vilken åtgärd varje zon är tilldelad.

Du kan hitta den touchknappzon du letar efter genom att föra fingret över knapparna. Displayen reagerar och visar vilket beteende eller vilken åtgärd som tilldelats till knappen. När den funktion du vill ha visas trycker du på knappen.

8.7.1.1.1. Tildela en funktion till en anpassningsbar knapp

Du kan ställa in rattknappen så att den motsvarar en viss funktion.

Du kan tilldela en specifik åtgärd till den anpassningsbara rattknappen.  När du gör detta väljer du vilken funktion du vill kontrollera med den.

De tillgängliga inställningarna är:

- Skärmvy** Växla mellan displaylägen i förarinformationen.
- One Pedal Drive** Justera inställningarna för One Pedal Drive.
- Hastighetsvarningar** Slå på eller av varningar för hastighetsbegränsning.

- Tryck på bilsymbolen  på nedre raden och gå till **Inställningar**.
- Gå till **Reglage** → **Rattreglage** → **Anpassningsbar knapp**.
- Tildela en funktion till den anpassningsbara knappen.

8.7.1.2. Justera rattens position

Du kan justera rattens position så att den passar din kroppsställning vid körning.

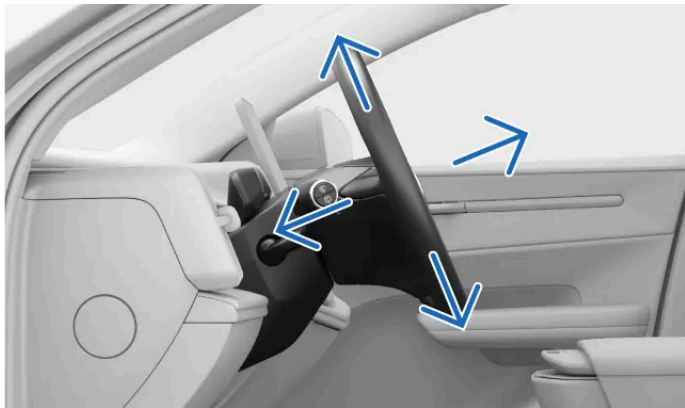

Justeringen av rattens position är grundläggande för din körställning och ger dig bättre komfort och kontroll över bilen.

 **Varning**

Se till att du justerar rattpositionen när du står parkerad eftersom detta inte får göras under körning.

1. Tryck på rattens justeringsspak som sitter på rattstången.

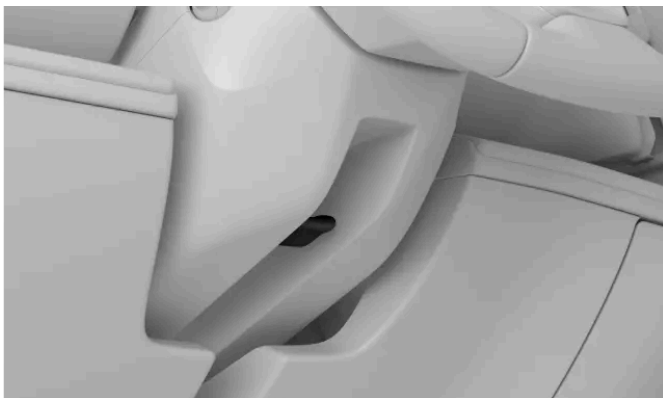

2. Greppa tag i ratten och justera positionen.

Flytta den uppåt eller nedåt och framåt eller bakåt för att passa din kroppshållning under körning.

3. Dra i rattens justeringsspak för att låsa ratten på plats.

 **Viktigt**

När du har justerat rattens position efter dina önskemål är det viktigt att se till att andra delar av bilen är rätt inställda. Din körställning är viktig och påverkas av mer än rattens justeringar, såsom sätet och speglar.

8.7.2. Justering av styrkänslan

Du kan justera rattens motstånd och körkänsla via inställningar.

En rad fördefinierade inställningar finns tillgängliga för att reglera styrkänslan. Alternativen väljs i displayen.

OBS

Din bil har hastighetsberoende rattmotstånd utöver den manuellt justerade styrkänslan. Det innebär att din bil automatiskt justerar rattmotståndet efter körhastigheten, vilket ger dig bättre kontroll och stabilitet.

1. Tryck på bilsymbolen  på nedre raden och gå till **Inställningar**.
2. Gå till **Körning** → **Kördynamik** → **Styrkänsla**.
3. Välj en inställning för styrkänsla.

8.8. Bromsar

Bilen har flera olika typer av bromsfunktioner, både manuella och automatiska.



Din bil har flera funktioner och förmågor när det gäller bromsning.

| | |
|--------------------------------|--|
| Färdbroms | Ditt huvudsakliga sätt att bromsa manuellt. Om du trycker på bromspedalen kan du aktivera regenererande bromsning eller aktivera friktionsbromsarna, beroende på körförhållandena. |
| One Pedal Drive | När One pedal drive är aktivt styr du både inbromsning och acceleration med gaspedalen. |
| Regenererande bromsning | Bromsar bilen genom att använda bilens rörelse för att ladda batteriet. ^[1] |
| Friktionsbromsar | Bromsar bilen genom att koppla in skivbromsarna. |

Innehållet i denna manual representerar användarmanualens status vid tidpunkten för tryckning. Det är kanske inte helt giltigt vid framtida tidpunkter. För mer information se första sidan för den fullständiga friskrivningsklausulen.

| | |
|--|--|
| Parkeringsbroms | Håller bilen på plats när den står parkerad. |
| Automatisk broms vid stillastående | Ansätter automatiskt bromsen för att hålla bilen stillastående när den stannar. |
| Automatisk inbromsning | Detta är en allmän benämning på bilens bromsåtgärder. Flera förarstöds- och säkerhetssystem kan ingripa och utföra bromsmanövrer av säkerhets- eller bekvämlighetskäl. |
| Inbromsning efter kollision | Automatisk bromsning efter kraftiga kollisioner för att undvika ytterligare faror. |
| Elektronisk stabilitetskontroll^[2] | Hjälper till att förhindra sladd och andra stabilitetsproblem genom att bromsarna aktiveras automatiskt. |

i OBS

Bromsljus

Bilens bromsljus tänds automatiskt vid inbromsning. Ljusen reagerar på manuell inbromsning från bromspedalen och One Pedal Drive, samt automatisk inbromsning av ett förarstödsystem.

Nödbromsljus

Vid kraftiga inbromsningar eller om ABS-systemet aktiveras kan bilens nödbromsljus aktiveras. Detta får bromsljusen att blinka för att varna fordon bakom dig. Bilens varningsblinkers kan också aktiveras i dessa situationer, men bara efter att bilen har saktat ner till en hastighet under 10 km/h (6 mph).

^[1] Omvandlar rörelseenergi till elektricitet

^[2] ESC

8.8.1. Färdbroms

Färdbromsen använder olika typer av inbromsning beroende på situationen.



Färdbromsen aktiverar antingen regenererande bromsning eller friktionsbromsarna, beroende på hur du trycker på pedalen. Lätt bromsning aktiverar regenererande bromsning, medan hårdare bromsning aktiverar friktionsbromsarna.

 **OBS**

Automatisk aktivering av skivbromsar

Regenererande bromsning täcker ofta huvuddelen av dina bromsbehov. Det är därför möjligt att skivbromsarna inte aktiveras under lång tid. För att hålla dem rena, torra och redo att användas aktiverar bilen regelbundet skivbromsarna tillsammans med regenererande bromsning vid lätta bromsmanövrer.

Elektroniskt kontrollerad bromsning^[1]

Färdbromsen styrs elektroniskt. Eftersom bromskraften överförs elektroniskt i stället för fysiskt förekommer det ingen naturlig reaktionskraft mellan bromsarna och pedalen.

Låsningfria bromsar^[2]

Bilen har låsningfria bromsar (ABS) som inte låser sig vid hård inbromsning. Detta förbättrar manöverförmågan.

 **OBS**

P-knapp

Vid höga hastigheter bromsar bilen ner i jämn takt om du håller in P-knappen. Detta ger ett reservalternativ till att bromsa normalt. Använd P-knappen på detta sätt endast om du inte kan bromsa med bromspedalen.

Startkontroller

Vid start görs en automatisk kontroll av flera av bilens bromssystem. Se till att åtgärda alla bromsfel som indikeras före körning.

 **Varning**

Våta bromsar

Bilens bromssträcka blir längre om bromsskivorna är våta. Om de har utsatts för vatten, gör en inbromsning på ett säkert sätt för att avlägsna vatten från bromsarna. När du aktiverar skivbromsarna under körning värms de upp och torkar ut.

^[1] Kallas även brake-by-wire.

^[2] ABS-bromsar.

8.8.2. Parkeringsbroms

Parkeringsbromsen aktiveras när du växlar från en körväxel till bilens parkerade läge.

Innehållet i denna manual representerar användarmanualens status vid tidpunkten för tryckning. Det är kanske inte helt giltigt vid framtida tidpunkter. För mer information se första sidan för den fullständiga friskrivningsklausulen.

Parkeringsbromsen låser bakhjulen på bilen. När bilen står parkerad övervakar den och drar automatiskt åt greppet vid behov.

Tryck på knappen märkt P för att sätta bilen i parkeringsläge och aktivera parkeringsbromsen.^[1]

Bilen aktiverar parkeringsbromsen automatiskt i vissa situationer. Dessa inkluderar:

- Bilen har varit stillastående med automatisk broms under en längre tid.
- Du lämnar bilen.
- En laddkabel ansluts till bilen.
- I slutet av en assisterad parkeringsmanöver.

Förarinformationsområdet visar när bilen är i parkeringsläge och parkeringsbromsen är aktiverad.

Varning

Undvik att parkera på en backe under vinterförhållanden. Däcken kan förlora greppet, även om parkeringsbromsen är aktiverad. Du är alltid ansvarig för att parkera på ett säkert sätt. Kontrollera parkeringsbromsens varningssymbol för att se dess status.



Automatisk frigöring

Parkeringsbromsen lossas automatiskt när du lägger i en körväxel.

OBS

P-knapp

Vid höga hastigheter bromsar bilen ner i jämn takt om du håller in P-knappen. Detta ger ett reservalternativ till att bromsa normalt. Använd P-knappen på detta sätt endast om du inte kan bromsa med bromspedalen.

^[1] Bilen måste stå stilla för att kunna sättas i parkeringsläge.

8.8.2.1. Aktivera parkeringsbromsen

Aktivera parkeringsbromsen manuellt genom att trycka på knappen märkt P på höger rattspak.

Bilen kan aktivera parkeringsbromsen automatiskt i vissa situationer. Du kan också aktivera parkeringsbromsen manuellt.

1. När bilen har stannat trycker du på knappen P på den högra rattspaken.

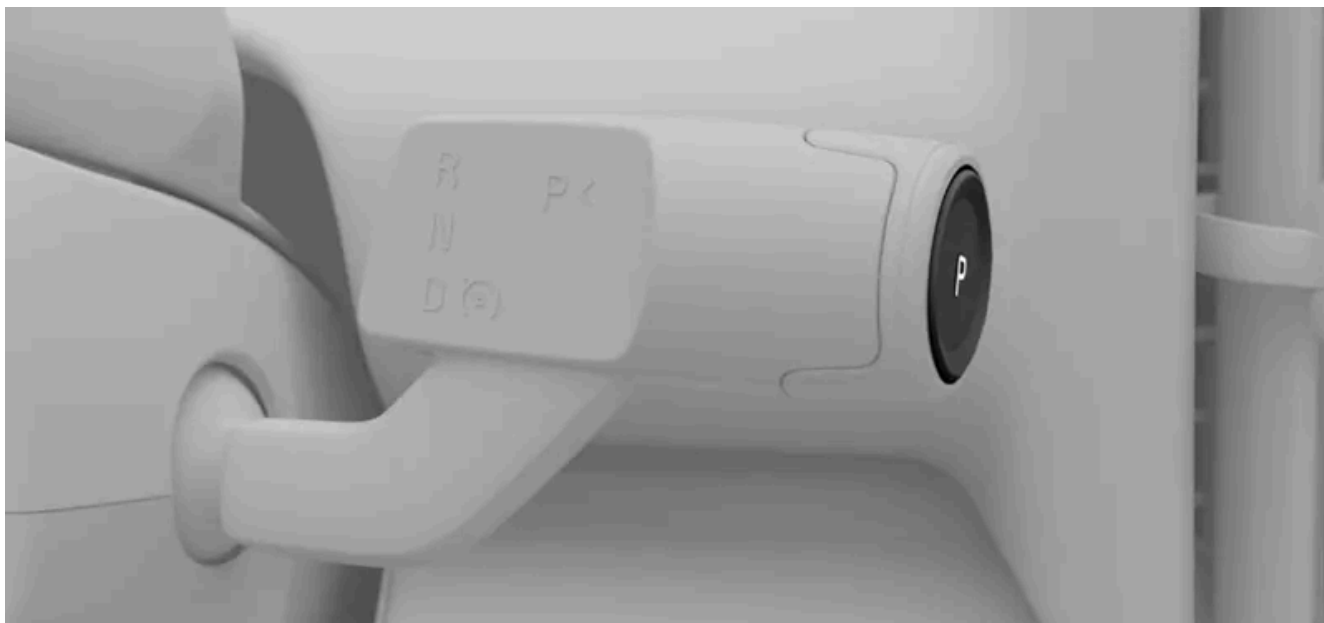

- > Bilen övergår till ett parkerat tillstånd, vilket inkluderar aktivering av parkeringsbromsen. Det nya läget anges på förardisplayen.



Parkeringsbromsen lossas automatiskt när du lägger i en körväxel.

8.8.3. Automatisk broms vid stillastående

Den automatiska bromsen vid stillastående hjälper till att hålla bilen stilla när du har stannat helt, så att du kan släppa bromspedalen.

När bilen stannar när automatisk krypkörning är aktiv kommer automatisk broms vid stillastående endast att aktiveras automatiskt om nödvändiga villkor är uppfyllda. När krypkörningen är inaktiverad kommer bilen att sakta ned gradvis tills den står stilla. Automatisk broms vid stillastående aktiveras då automatiskt.

Aktivering av automatisk broms vid stillastående indikeras av en symbol för aktivering i förarinformationsområdet.



Tryck på gaspedalen om du vill avsluta automatisk broms vid stillastående och fortsätta köra på den valda växeln. Om du ligger i växel D kan du också avsluta automatisk broms vid stillastående genom att byta växel.

 **Viktigt**

Om du står stilla i en sluttning och bilen börjar rulla nedåt aktiveras automatisk broms vid stillastående automatiskt.

 **OBS**

Övergång från automatisk broms vid stillastående till parkerad

Bilen växlar till P om automatisk broms vid stillastående är aktiv under flera minuter, om du lossar säkerhetsbältet eller öppnar förardörren.

Villkor

Automatisk broms vid stillastående är tillgänglig när du har växlat till D. Du måste också ha säkerhetsbältet på och förardörren stängd.

8.8.4. Inbromsning efter kollision

Bilen bromsar automatiskt när en kraftig kollision upptäcks. Det kan minska riskerna i samband med ytterligare sammanstötningar.

Bilen kan fortfarande vara i rörelse med hög hastighet efter en kollision. Risken är också stor att föraren inte har full kontroll över bilen, vilken kan leda till ytterligare sammanstötningar.

Vid en kraftig kollision^[1] sänker den automatiska inbromsningen hastigheten på ett kontrollerat sätt och stannar bilen. Det är särskilt viktigt att du sänker hastigheten om det finns fotgängare, fordon eller hinder i bilens väg.

Bromsljusen och varningsblikker aktiveras under manövern. När bilen stannat förblir varningsblikker och parkeringsbromsen aktiverade.

 **OBS**

Upphäva manuellt

Om du trycker ner gaspedalen åsidosätts inbromsningen, så att du kan välja en säker plats att stanna på.

Inbromsning efter kollision kräver att bromssystemet är intakt efter kollisionen.

^[1] Kollisionen måste vara tillräckligt allvarlig för att överskrida ett visst tröskelvärde för att inbromsning efter kollision ska aktiveras. Till exempel om krockkuddar har utlösts.

8.9. Välja växel

Innehållet i denna manual representerar användarmanualens status vid tidpunkten för tryckning. Det är kanske inte helt giltigt vid framtida tidpunkter. För mer information se första sidan för den fullständiga friskrivningsklausulen.

Välj en växel med spaken som sitter till höger på ratten. Aktuell växel visas på förarinformationen.

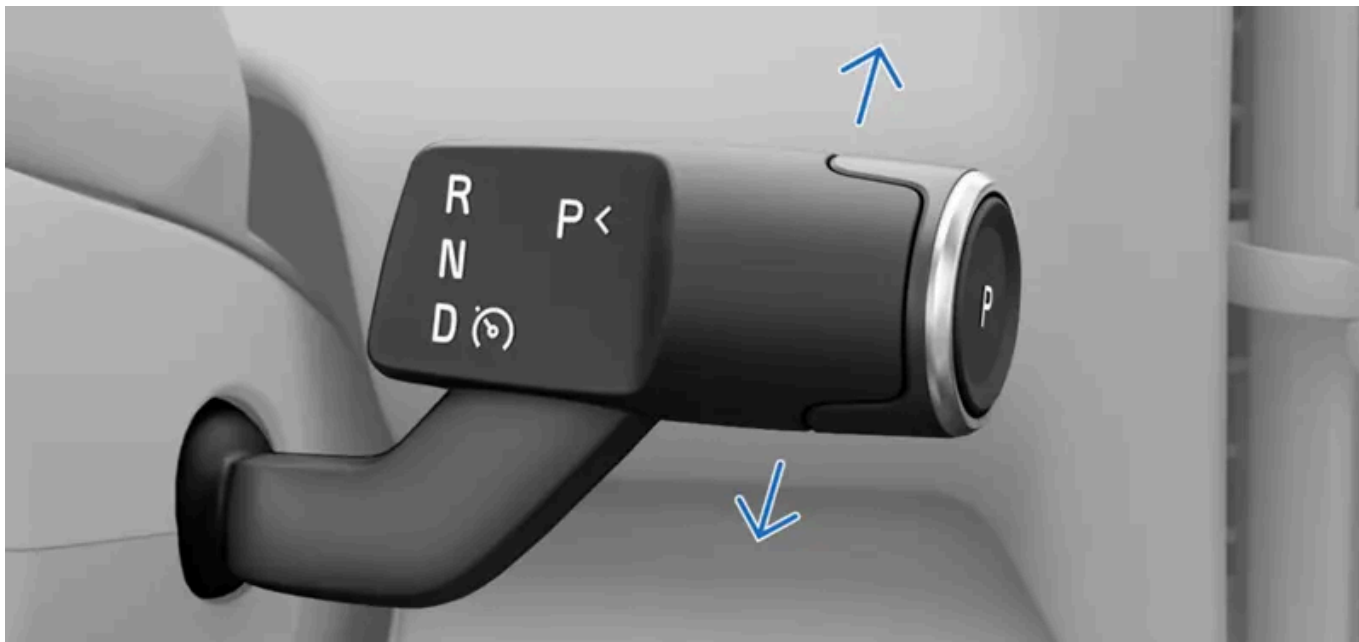

R Back
N Neutral
D Körning

Utöver att växla kan du även kontrollera parkeringsbromsen och vissa förarstödsfunktioner med den högra rattspaken.

Växling är endast möjlig när bilen står stilla eller när du kör i gångfart.

1. Tryck ner bromspedalen^[1].
 2. Rör spaken uppåt eller neråt för att välja växel.
- > Ditt val visas i förarinformationsområdet.

(i) OBS

När du antingen för växelväljaren upp eller ner kan du känna att den har två lägen i båda riktningarna. Välj R genom att föra växelväljaren ända upp. För spaken ända ner för att välja D.

Du kan välja neutralväxeln, N, genom att föra växelväljaren till det första läget i endera riktning och hålla kvar den där i ett par sekunder. Spaken återgår alltid till sitt mittläge mellan växlingarna.

^[1] Endast nödvändigt när bilen står stilla.

9. Sikt, speglar och exteriör belysning

Lär dig hur du kontrollerar bilens belysning, speglar och torkare för bättre sikt när förhållandena så kräver.



Din bil är utrustad med flera funktioner som hjälper dig under körningen. Vissa är avsedda för att förbättra säkerheten, medan andra förbättrar sikten. Vissa funktioner är utformade med båda syftena i åtanke. Genom att läsa detta avsnitt i manualen kan du göra körupplevelsen säkrare och mer bekväm.

9.1. Exteriör belysning

Din bil har flera olika belysningsfunktioner. Du kan välja och kontrollera olika belysningsalternativ på displayen och på vänster rattspak.

 **Varning**

Bilens belysningssystem som är beroende av omgivningsljuset befriar inte föraren från ansvaret att se till att rätt belysning används i alla situationer i enlighet med lokala lagar och trafikregler.

Med exteriör belysning avses alla yttre belysningsfunktioner och funktioner som påverkar din synlighet.



- 1 Med vänster rattspak reglerar du körljus som helljus och körriktningvisare.
- 2 Du väljer primära ljuslägen, extra körljus och ytterbelysning på huvudområdet på displayen.
- 3 Varningsblikkerknappen sitter på takkonsolen.

Vissa belysningsfunktioner bygger på bilens förmåga att känna av dåliga ljusförhållanden utomhus. Se till att bilkamerorna hålls rena och är väl underhållna. Om kamerornas siktbild påverkas av smuts kan de inte fungera som de ska. De måste kunna få tillräckligt med information för att kunna styra bilens belysning på rätt sätt.

i OBS

Kondens i lamporna

Exteriör belysning kan tillfälligt innehålla vatten från kondens. Detta är normalt, och all ytterbelysning är konstruerad för att motstå detta. Kondens ventileras normalt ut ur lamphuset efter en viss tid.

9.1.1. Belysning under körning

Körljusen blandar automatiska funktioner med direkta reglage så att du kan anpassa dig till alla situationer eller siktförhållanden.

! Viktigt

Föraren är alltid ansvarig för att det belysningsläge som används är lämpligt för de aktuella körförhållandena och de lokala trafikreglerna.

Primärljus

Du kan välja mellan flera olika primära ljuslägen på displayen. Ditt val ställs in som standardljusfunktion.

Auto I det automatiska ljusläget^[1] upptäcker och beräknar bilen automatiskt vilket ljusläge som är lämpligast för de rådande kör- och ljusförhållandena.

 Halvljus Du kan välja halvljus manuellt för att behålla halvljuset på.

 Positionsljus Positionsljusen är belysningspunkter runt bilen som gör bilen mer synlig för andra trafikanter. Du kan låsa bilen med positionsljusen tända om du bara ska lämna bilen en kort stund.

Off Av Avaktiverar alla primära belysningslägen.^[2]

 **OBS**

Du kan bara stänga av belysningen eller välja positionsljus när bilen står parkerad. Det automatiska ljusläget aktiveras automatiskt när du börjar köra.

Ytterligare lampor

Du kan kontrollera helljuset och bilens blinkers med vänster rattspak.

Bilens varningsblinkers hjälper dig att varna andra för potentiella risker. Du kan slå på eller slå av dem genom att trycka på knappen på displayen eller i takkonsolen.

Du kan även slå på eller ändra andra typer av belysning på displayen, till exempel:

Bakre dimljus Det bakre dimljuset varnar bakomvarande trafikanter för dig vid dåliga ljusförhållanden.

Justera ljusstrålens höjd Du kan motverka eventuella förändringar av bilens balans genom att justera strålkastarnas höjd.

^[1] Auto

^[2] Vissa ytterljus kan fortsätta att vara på baserat på bestämmelser i olika marknadsregioner.

9.1.1.1. Välja ett primärt ljusläge

Du kan välja primärt ljusläge via displayen.

Det primära ljusläget styr hur bilens belysning fungerar. I vissa ljuslägen kan du aktivera eller använda ytterligare funktioner som hjälper dig att anpassa dig till körförhållandena.

 **OBS**

Vissa primära belysningslägen kan endast väljas under vissa förhållanden. Du kan bara stänga av belysningen eller välja positionsljus när bilen står parkerad. Det automatiska belysningsläget^[1] aktiveras automatiskt när du börjar köra och förblir på tills du väljer ett annat primärt belysningsläge.

1. Tryck på bilsymbolen  på nedre raden och gå till **Inställningar**.

2. Gå till Reglage → Belysning och displayer → Exteriör belysning.
3. Välj ett primärt ljusläge.
4. Bekräfta valet genom att trycka på OK-knappen  på ratten.

[1] Auto

9.1.1.2. Helljus

Helljuset är viktigt för din sikt under körning. Det finns olika alternativ anpassade efter olika körförhållanden.

Viktigt

Kom ihåg att dina möjligheter att se vägen ordentligt i låga ljusförhållanden är viktig inte bara för din egen säkerhet, utan även för andra vägtrafikanter och fotgängare.

Helljuset är mer kraftfullt och har en längre räckvidd än halvljuset. För att kunna använda helljuset måste du först välja automatiskt ljus eller halvljus som primärt ljusläge.

När automatisk helljuskontroll är aktiv, reagerar bilen automatiskt på mötande trafik för att undvika att andra trafikanter bländas.

OBS

Det automatiska helljuset aktiveras först när du kör snabbare än omkring 40 km/h (25 mph) och i svagt ljus.

Du kan använda vänster rattspak för att växla mellan manuellt och automatiskt helljus. I området för förarinformation finns det symboler som visar vilken helljuställning som för närvarande är aktiv. Dessa inkluderar:



Det manuella helljuset är aktivt.



Det automatiska helljuset är aktiverat, men är för tillfället inte påslaget.



Det automatiska helljuset är aktiverat och ljuset är påslaget.

Viktigt

Se till att bilens kameror är väl underhållna och hålls rena. Om kameranikten skymms av smuts kan kamerorna inte få tillräckligt med information för att styra bilens belysning på rätt sätt.

9.1.1.2.1. Använda helljuset

Du kan kontrollera helljuset med vänster rattspak.

Du kan välja mellan flera olika helljusalternativ som är lämpliga för olika körförhållanden.

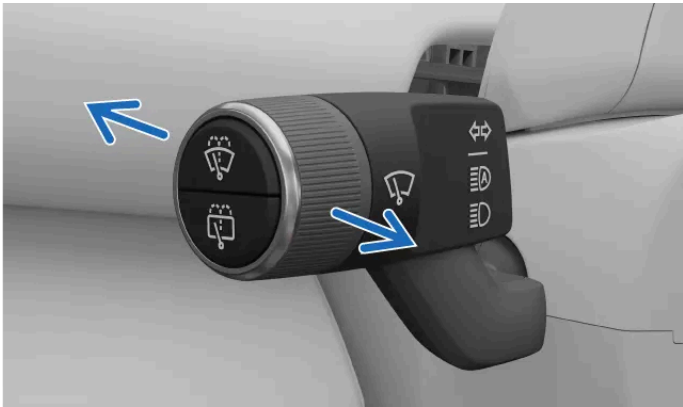

Du kan föra vänster spak framåt eller bakåt för att växla mellan de olika helljusalternativen. Rattspaken fjädrar alltid tillbaka till neutralläget.

Alternativen är:

- Automatiskt helljus
- Manuellt helljus
- Blink med helljus

i OBS

Primära ljuslägen

När du har valt automatiskt ljus som det primära ljusläget är helljuset en del av det adaptiva framljuset och fungerar på olika sätt beroende på ljusförhållandena utomhus. Du kan aktivera det automatiska helljuset i alla ljusförhållanden, men både det automatiska och det manuella helljuset kan endast användas i svagt ljus.

När halvljus är valt som primärt ljusläge kan du bara aktivera det manuella helljuset.

Slå på eller aktivera helljuset

- När helljuset är avstängt trycker du en gång på spaken för att slå på det automatiska helljuset eller för att aktivera det manuella helljuset.

Avaktivering av helljuset

- Dra in spaken helt för att stänga av helljuset.

Blinka med helljuset

- Blink med helljus aktiveras genom att du snabbt drar rattspaken mot dig.

Växla mellan manuellt och automatiskt helljus

- När det automatiska ljusläget^[1] är valt och helljuset är aktiverat trycker du en gång på spaken för att växla mellan automatiskt helljus och manuellt helljus.

 **Viktigt**

Se till att bilens kameror är väl underhållna och hålls rena. Om kameran skymms av smuts kan kamerorna inte få tillräckligt med information för att styra bilens belysning på rätt sätt.

^[1] Auto

9.1.1.3. Använda blinker

Visa hur du tänker manövrera bilen genom att använda blinkern. Reglagen är placerade på vänster rattspak.

Blinkern kan aktiveras på två sätt: snabb och standard. När blinkern blinkar hör du ett tickande ljud och ser en riktningssymbol på displayens förarinformationsområde.



Kort blinkning

- För vänster rattspak en aning uppåt eller nedåt och låt den fjädra tillbaka till mitten.
- > Blinkern blinkar tre gånger och stängs sedan av.

Standardblinkning

- För den vänstra rattspaken uppåt för att blinka åt höger och nedåt för att blinka åt vänster.
- > Spaken återgår till dess ursprungliga läge och blinkersens slår av när du rätar upp ratten efter en sväng.

i OBS

Du kan avbryta standardindikeringen genom att föra vänster rattspak något upp eller ned.

i OBS

Funktionsfel på blinkers



Vid funktionsfel eller skador på blinkersfunktionen, visas symbolen för funktionsfel  på displayen .

9.1.1.4. Aktivera bakre dimljus

Det bakre dimljuset är utformat för att varna bakomvarande trafikanter om din närvaro i dåligt väder och dåliga ljusförhållanden.

Innehållet i denna manual representerar användarmanualens status vid tidpunkten för tryckning. Det är kanske inte helt giltigt vid framtida tidpunkter. För mer information se första sidan för den fullständiga friskrivningsklausulen.



Det bakre dimljuset måste aktiveras manuellt i displayens huvudområde.

1. Tryck på bilsymbolen  på nedre raden och gå till **Inställningar**.
2. Gå till **Reglage** → **Belysning och displayer** → **Exteriör belysning** → **Bakre dimljus**.
3. Slå på eller av det genom att trycka på symbolen för dimljus .

9.1.1.5. Justering av strålkastarnas höjd

Du kan justera de främre strålkastarnas höjd.

Du kan ändra halvljusets vertikala lutning för att styra hur långt framåt ljuset ska lysa. Du kan använda strålkastarnas höjdjustering för att kompensera för eventuella förändringar i bilens balans. Tänk på att strålkastare som riktas högt kan blända andra trafikanter.

1. Tryck på bilsymbolen  på nedre raden och gå till **Inställningar**.
2. Gå till **Reglage** → **Belysning och displayer** → **Exteriör belysning** → **Justera ljusstrålens höjd**.
> Höjdjusteringssidan öppnas.
3. Välj den höjd du vill ha.
4. Bekräfta valet genom att trycka på OK-knappen  på ratten.

9.1.1.6. Varningsblikker

Om du upptäcker något som kan innebära fara för omgivande trafik bör du slå på varningsblinkern. Detta uppmärksammar andra trafikanter på att de måste vara mer uppmärksamma.

 **Viktigt**

Det är förarens ansvar att använda varningsblikker i enlighet med lokala lagar och trafikregler.

Varningsblinkerknappen finns på takkonsolen. Du kan också få tillgång till ljusen i det nedre fältet på displayen.



Knappen för varningsblinkers sitter i takkonsolen



Knappen för varningsblinkers sitter på displayen

Status och interaktionspunkter för att styra varningsblinkern markeras med motsvarande symbol.



Automatisk aktivering

Varningsblinkern tänds automatiskt när nödbromsljusen aktiveras vid plötsliga inbromsningar.

Du kan slå av varningsblinkers manuellt eller låta dem slås av automatiskt när du börjar köra igen.

Om en kollision inträffar

Varningsblinkern slås på automatiskt vid kollision.^[1]

Du måste vänta en stund innan varningsblinkern kan stängas av. När du kan använda den som vanligt igen börjar knappen för varningsblinkern återigen att blinka.

^[1] Detta beror på lokala bestämmelser och regionala standarder.

9.1.1.6.1. Aktivering av varningsblikker

Varningsblikkern är viktig för säkerheten vid körning. Se till att du vet hur den används.



Varningsblikkersymbol

När du sätter dig i bilen lyser knappen för varningsblikker i takkonsolen och visar att du kan använda den. Det finns även en knapp i den nedre raden på displayen.

1. Tryck på varningsblikkerknappen, antingen på overheadkonsolen eller displayen.
- > Båda blinkersymbolerna i förarinformationsområdet på displayen och varningsblikkerknappen blinkar samtidigt i samma takt som bilens blinker. Det hörs även ett tickande ljud.

9.1.2. Yttre välkomst- och avskedsbelysning.

Det finns belysningsfunktioner som hjälper dig se när du är utanför bilen.

Komfortbelysning avser ljus som är aktiva medan bilen är parkerad.

Välkomstbelysning

Välkomstbelysningen visar en kort ljussekvens och hjälper dig att se när du närmar dig bilen. Ljussekvensen utlöses när du låser upp bilen. Denna funktion kan aktiveras via displayen.

Ledbelysning

Trygghetsbelysningen ger extra belysning runt bilen och aktiveras när du låser bilen. Detta är praktiskt när du står parkerad på en mörk plats. Du kan använda displayen för att ange hur länge du vill att belysningen ska vara påslagen eller för att slå av eller på trygghetsbelysningen.

9.1.2.1. Använda trygghetsbelysningen

Trygghetsbelysningen hjälper dig att se när du befinner dig utanför bilen och att bli sedd av andra.

Trygghetsbelysningen lyser upp området kring bilen så att du bättre kan se i svagt ljus. Du kan aktivera denna funktion och välja en tidsintervall via displayen. Trygghetsbelysningen aktiveras automatiskt när du låser bilen och avaktiveras efter den tidsperiod som du har valt.

1. Tryck på bilsymbolen  på nedre raden och gå till **Inställningar**.
2. Gå till **Reglage** → **Låsning** → **Trygghetsbelysning**.
3. Slå på, stäng av eller ställ in det önskade tidsintervallet.

Trygghetsbelysningen förblir aktiverad mellan körtillfällena. Du kan avaktivera den via displayen.

9.1.2.2. Aktivera välkomstbelysning

Förutom de standardljus som aktiveras när du låser upp bilen, kan du slå på en sekvens med välkomstbelysning.

Välkomstbelysningen visar en kort ljussekvens och hjälper dig att se när du närmar dig bilen.

1. Tryck på bilsymbolen  på den nedre raden och välj **Inställningar**.
2. Gå till **Reglage** → **Låsning** → **Välkomstbelysning**.
3. Aktivera eller inaktivera välkomstbelysningen.

Bilen håller dessa funktioner aktiva tills de avmarkeras.

9.2. Bakspeglar

Bakspeglarna och sidospeglarna ger dig bättre uppsikt i trafiken. Se till att justera speglarna så att de passar dig innan du kör.

Bakspegel

Du kan ställa in bakspeglarna genom att justera den manuellt.

Sidospeglar

Sidospeglarnas läge kan justeras med knapparna på höger sida av ratten.

Du kan spara sidospegelinställningar i din användarprofil.

Via låsinställningarna kan du ställa in speglarna så att de automatiskt fälls in och ut när du låser eller låser upp bilen.

Sidospeglarna har uppvärmning för att förhindra att is och frost försämrar sikten.

 **OBS**

Varningar för fordon i döda vinkeln

Sidospeglarna är försedda med ljus som ger dig bättre uppsikt under körningen. De aktiveras när fordon upptäcks i eller i närheten av de döda vinklarna.

Varning för öppen dörr

Sidospegellamporna tänds också när en dörr är öppen.

 **Varning**

Sidospeglarna är krökta för bättre sikt. Föremål kan se ut att vara längre bort än vad de i verkligheten är.

Avbländning av spegel

Avbländningsfunktionen minskar starka reflektioner från starkt ljus.

Förarsidans sidospegel och backspeglarna har automatisk avbländning.

9.2.1. Justering av sidospeglar

Kontrollera att sidospeglarna är inställda så att du har god sikt innan du börjar köra.

1. Tryck på bilsymbolen  på den nedre raden och välj **Inställningar**.
2. Gå till **Reglage** → **Speglar och torkare** → **Justera sidospeglar**.
3. Tryck på **Justera**.
- > Vyn för justering av inställningar visas.
4. Välj den sidospegel du vill justera.
5. Använd rattknapparna för att justera den valda spegeln.

 **Tips**

Fälla in och ut sidospeglarna

Du kan fälla in och ut sidospeglarna i justeringsinställningsvyn. Detta kan vara praktiskt när du ska parkera eller kör i trånga utrymmen.

Om du fäller in sidospeglarna och börjar köra fälls de ut igen när bilen når en viss hastighet.

9.3. Torkare och spolare

Torkarna och vindrutespolarna arbetar tillsammans för att hålla vindrutorna rena och klara.

Reglage för torkare och spolare



Du kan styra torkarna och spolarna med hjälp av rullningshjulet och knapparna på vänster rattspak



Främre vindrutetorkare och vindrutespolare



Bakre torkare och bakrutespolare

De främre spolmunstyckena sitter på undersidan av motorhuvu vid vindrutans nedre del. Det bakre spolmunstycket finns på undersidan av takspoilern, ovanför bakrutan.

Framtida torkarlägen

De främre torkarna har ett automatiskt läge och flera manuella hastigheter. Varje torkarläge har olika hastigheter för torkarrörelsen, så du måste välja rätt läge för de förhållanden du kör i. Du kan se aktuellt torkarläge i displayen. Mellan körningar återställs bilen till automatiskt läge som standardinställning.

När automatiskt läge är aktivt använder bilen information från regnsensorn för att starta torkarna och styra deras hastighet. Du kan ändra regnsensorns känslighet i inställningarna och snabbreglagevyn. När regnsensorn är aktiv visas en symbol på displayen.



Symbol för aktiv regnsensor

Bakre vindrutetorkare

Använd den vänstra rattspaken för att manuellt slå på eller av den bakre torkaren. Förarinformationsområdet på displayen visar om den bakre torkaren är aktiv eller inte.

Du kan även aktivera en inställning som gör att den bakre torkaren aktiveras automatiskt när bilen backar. Om denna inställning aktiveras via displayen startar den bakre torkaren automatiskt när du backar om de främre vindrutetorkarna är aktiva. Om du byter växel slutar bakrutetorkaren att torka bakrutan.

! Viktigt

Underhåll, påfyllning och byte

- Rengör torkarbladen regelbundet.
- Byt ut torkarbladen om de visar tecken på slitage.
- Fyll på spolarvätska när bilen uppmanar dig att göra det.
- Undvik att använda torkarna utan att de smörjs av antingen regn eller spolarvätska. Det kan orsaka slitage eller skador.

Säkerhet vid biltvätt

Stäng av det automatiska torkarläget när du kör in i en biltvätt. Regnsensorn kommer annars att aktivera torkarna, vilket kan leda till skador.

9.3.1. Styra främre torkare

Du kan aktivera vindrutetorkarna manuellt eller ändra hur de fungerar. När bilen registrerar regn i automatiskt läge aktiveras torkarna.

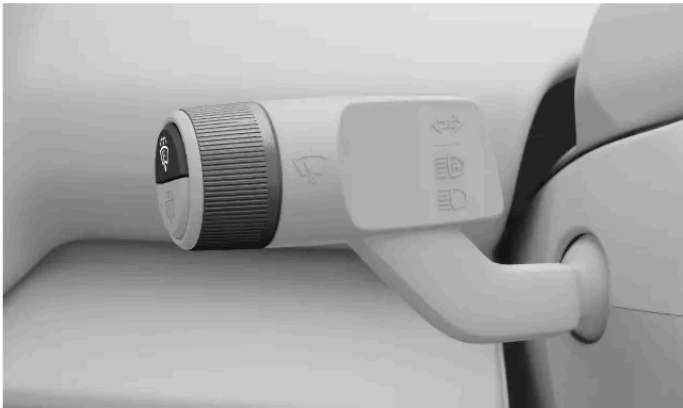

Du kan aktivera olika lägen för de främre torkarna med den vänstra spaken. De lägen som finns tillgängliga är:

- Av** Torkare är avstängda
- Auto** Automatiskt läge som använder regnsensor
- 1X** Låg
- 3X** Hög

Enkelsvep

1. Tryck en gång på den övre knappen i änden av vänster rattspak.



- > Torkarna sveper en gång över den främre vindrutan.

Ändra torkarläge

2. Vrid rullningshjulet i änden av vänster rattspak.
- > Displayen visar torkarmenyn när du bläddrar genom alternativen för torkarläget. Det läge som valts för tillfället markeras också.

9.3.2. Styra bakre torkare

Den bakre torkaren kan slås på och av manuellt. Du kan även aktivera en inställning via displayen så att den bakre torkaren aktiveras automatiskt när bilen backar.



Du styr bakrutetorkaren med den nedre knappen på vänster rattspak.

Tända och släcka lampan

1. Tryck en gång på den nedre knappen i änden av vänster rattspak.



> Den bakre torkaren slås på.

2. Tryck en gång till på knappen för att stänga av den bakre torkaren.

Aktivera automatisk bakrutetorkare vid backning

3. Tryck på bilsymbolen  på den nedre raden och gå till **Inställningar**.
4. Gå till **Reglage** → **Speglar och torkare** → **Automatisk bakrutetorkare vid backning**.
5. Slå på den.

9.3.3. Aktivera vindrutespolare

Aktivera främre eller bakre vindrutespolaren med knapparna på vänster rattspak.



Vindrutespolarknappar på vänster rattspak.

- Håll in knappen på den vänstra rattspaken för den spolare som du vill aktivera. Den främre spolaren aktiveras med den övre knappen och den bakre med den nedre knappen.



Främre vindrutetorkare och vindrutespolarsymbol



Bakre torkare och bakrutespolare

- > Spolarna och torkarna arbetar tillsammans för att sprida spolärsvätska över vindrutan. När du släpper knappen torkar vindrutetorkarna några gånger till för att torka bort den vätska som finns kvar.

10. Förarstöd och navigering

Förarstödsfunktioner är utformade för att förbättra säkerhet, komfort och bekvämlighet när du använder bilen. De hjälper dig med körningen, ruttplaneringen och beslutsfattandet på vägen.



Bilens förarstödsfunktioner kan hjälpa dig att köra, navigera och parkera. Vissa är uteslutande konstruerade för att förbättra säkerheten, andra för att öka bekvämligheten. Vissa funktioner är utformade med båda syftena i åtanke.

När de används på rätt sätt kan förarstödsfunktionerna minska ansträngningen vid körning, minska distraktioner och förbättra säkerheten både för dig och andra. De utnyttjar ofta bilens förmåga att övervaka och hålla reda på sin omgivning. Vissa funktioner levererar den informationen till dig för att öka förarens medvetenhet, medan andra funktioner ger snabba reaktioner på faror som identifieras av bilen.

10.1. Navigering

Använd navigationsappen Google Maps för att få vägbeskrivningar och trafikinformation samt hitta närmaste laddstation.

När bilen är uppkopplad mot internet laddar den kontinuerligt ned kart- och trafikinformation som hjälper dig att navigera till destinationen. Navigationsvägledning kan visas på bilens display.

Bilen känner av var den befinner sig via GPS och visar det på bilens display.

Navigeringsapp



Google Maps-symbol

OBS

Den senaste appversionen

Se till att uppdatera appen när det finns en ny tillgänglig version. Funktioner och stöd för äldre versionen kan variera.

Anslutna navigationsfunktioner

När bilen är ansluten till internet, kan den få den senaste navigationsinformationen.

| | |
|--|---|
| Trafikinformation i realtid | Du kan få trafikinformation i realtid om bilen är uppkopplad till internet. Du kan till exempel se om trafiken går långsamt. Linjer i olika färger som motsvarar trafiksituationer visas på den valda kartrutten. Om du förlorar uppkopplingen försvinner strecken efter ett tag. Du får även information om trafikförhållanden på din valda rutt, till exempel vägarbeten och olyckor. |
| Alternativa rutter och omdirigerad trafik | När du anger en destination i navigeringsappen föreslås den rutt som är snabbast med hänsyn till dina navigeringsinställningar. Du kan till exempel välja att undvika vägtullar eller färjor. Din valda rutt kan komma att ändras medan du kör. Det händer till exempel om det inträffar en olycka eller om det uppstår en trafiksituation som påverkar din restid. |
| Dela information med andra enheter | Du kan koppla ditt Google-konto till en aktiv användarprofil för att få samma Google Maps-information i bilen som på dina andra enheter. Destinationer som du sparar på ditt Google-konto med andra enheter, till exempel hem, arbetsplats, favoriter och de senaste sökningarna, blir då också tillgängliga i bilen. |

Offlinekartor

När du är ansluten till internet kan du ladda ner kartområden så att de finns tillgängliga i bilen även om din bil har dålig mottagning eller ingen internetanslutning. Den här funktionen kommer du åt i inställningarna för Google Maps.

Visad information

När en rutt läggs till visas följande information om resan på displayen:

- Restid
- Avstånd till nästa destination på din rutt, till exempel ett extra stopp
- Beräknad ankomsttid
- Namnet på nästa destination på rутten

Navigeringsinställningar

Du kan ändra navigationsinställningarna i navigationsappen.



Varning

Undvik förardistraktioner

Undvik att använda system eller enheter som kan distrahera dig när du kör bilen. Alla uppgifter som gör att du inte kan hålla uppmärksamheten på vägen och trafiken ska utföras när bilen står parkerad.

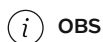

OBS

Begränsningar för navigering

- Navigeringsfunktionen tillhandahålls av en tredjepartsleverantör. Tjänstens tillgänglighet och funktioner kan variera över tid och beroende på region.
- Navigeringsanvisningar kan ibland vara mindre tillförlitliga än vanligt på grund av faktorer som väder och vägförhållanden.

Dålig eller ingen internetuppkoppling

Navigationsappen kan ha problem med att hitta en rutt eller signal när du befinner dig på en plats som kan störa din internetanslutning, såsom en tunnel eller ett parkeringshus.



Tips

Räckvidd och laddning

I navigeringen finns funktioner som hjälper dig att planera resan utifrån laddstationer, beräknad laddtid, beräknad batterinivå vid ankomst samt räckvidd.

10.1.1. Hitta och välja en destination för navigering

Använd sökfältet eller ett röstkommando för att finna din destination. Bilen föreslår sedan rutter som du kan välja mellan.

1. Tryck på symbolen  för appbiblioteket i nedre raden och öppna Google Maps.
2. Skriv in en adress eller destination i sökfältet.
 - > En rutt samt några olika alternativ föreslås.
3. Välj den rutt du föredrar.
4. Välj "Starta".
 - > Navigeringsinstruktionerna startar.

10.2. Detektering av omgivning och trafik

Detta avsnitt innehåller grundläggande information om hur kameror, radar och andra sensorer fungerar, inklusive deras begränsningar. Att förstå hur bilen uppfattar sin omgivning kan hjälpa dig att använda funktioner som är beroende av denna förmåga.

Bilens förmåga att förstå sin omgivning uppnås genom många olika system och typer av sensorer. Bilens tolkning av de data den samlar in bidrar till att påverka dess beteende, särskilt i fråga om förarstödsfunktioner.

| | |
|--|--|
| Kameror | Kameror fungerar på samma sätt som det mänskliga ögat. Det de registrerar används för olika ändamål, vilket beror på kameran. Exempelvis, den övre framtåtriktade kameran hjälper bilen att identifiera exempelvis trafikskyltar och vägmarkeringar, medan det som den bakre parkeringskameran registrerar visas på displayen. |
| Radar | En radar använder radiovågor för att samla in information om bilens omgivning. De kan identifiera avståndet till föremål och vissa faktorer i deras rörelser. Denna information är nödvändig för många funktioner i bilen. |
| Parkeringsensorer med ultraljud | Dessa sensorer använder ljudvågor för att detektera objekt som befinner sig relativt nära. De arbetar genom att sända ut ultraljudspulser som reflekteras tillbaka till sensorerna när de träffar på ett objekt. |

Hur systemen arbetar tillsammans

De olika typerna av detektering kompletterar varandra. De används ibland var för sig och ibland tillsammans.

Viktigt

Även om de används tillsammans kan dessa detekteringssystem inte hantera alla förhållanden och trafiksituationer. Därför är det viktigt att föraren aldrig förlitar sig helt på förarstödsfunktionerna. Var alltid uppmärksam på förhållanden och situationer där prestanda hos förarstödsfunktionerna påverkas av begränsningar.

Allmänna begränsningar för detektering och identifiering

Respektive typ av detektering har sina egna begränsningar, men det finns också några allmänna saker att tänka på.

- Bilen kan inte alltid hantera oförutsägbara eller märkliga situationer. När bilen har svårt att identifiera miljön eller trafiksituationen korrekt påverkas noggrannheten i dess respons.
- Skador på bilen kan påverka detekteringen och tillhörande funktioner. Bilen kan identifiera många fel, men vissa fel kanske inte är möjliga att identifiera själv. Därför är det viktigt att se till att bilen är i gott skick och fungerar som den ska. Kontakta en auktoriserad Volvoverkstad om du misstänker att det finns några fel eller om du upptäcker skador på bilen.
- Begränsande faktorer och förhållanden samverkar många gånger. De kan påverka och interagera på sätt som orsakar felaktig respons från bilen.

Hinderdetekterings begränsningar

Hinderdetekteringen hjälper bilen identifiera fasta och rörliga objekt. Dessa objekt kan vara andra trafikanter, t.ex. fotgängare eller andra fordon, djur, väghinder eller andra föremål. Om de är i eller nära bilens färdväg kan de utgöra en kollisionsrisk. Beroende på omständigheterna, kan bilen varna eller ingripa om objekten identifieras på ett tillförlitligt sätt. För alla typer av objekt som bilen kan identifiera, finns det många faktorer som kan förhindra en tillförlitlig identifiering. Exempel på begränsande faktorer, situationer och händelser inkluderar:

- Tätt placerade, överlappande eller delvis blockerade objekt och trafikanter.

- Objekt och trafikanter som smälter ihop med bakgrunden.
- Objekt och trafikanter som rör sig eller accelererar mycket snabbt.
- Ovanliga fordon t.ex. liggcyklar, skördetröskor eller släpvagnar med ovanlig last.
- Cyklar av en annan typ eller storlek jämfört med vanliga cyklar för vuxna.
- Nya transportmedel.
- Klädsel eller burna föremål som ändrar en fotgängares silhuett.
- Fotgängare som är kortare än 80 cm (32 in).
- Hinder som vinklas på så sätt att de skapar en okänd silhuett.
- Djurs storlek och hastighet. Hundar och katter är ofta för små för att identifieras tillförlitligt.

i OBS

Exempel på trafikdetektering

De följande exemplen med olika trafikscenarier kan hjälpa dig förstå vissa begränsningar i bilens detekteringssystem. Exempel från verkligheten är ofta mer komplexa än illustrativa ^[1] exempel i denna manual.

Utanför synfältet och sen detektering

De olika detekteringszonerna runt din bil är statiska och har alla ett begränsat synfält. Om ett objekt kommer in i en detekteringszon med en ovanlig vinkel, hög hastighet eller nära bilen kan detta orsaka en hastig respons. Detta reducerar säkerhetsmarginalen jämfört med en situation där tidigare detektering är möjlig.

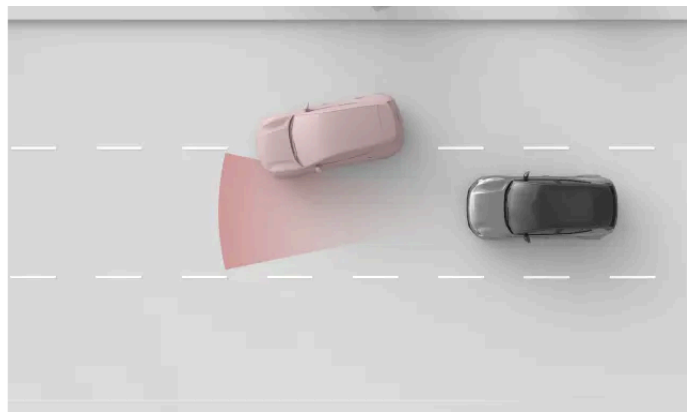

Den främre radarns detekteringszonen har en begränsad bredd. Om ett annat fordon tränger sig in, kan detekteringen ske relativt sent vilket orsakar en plötslig respons från din bil.

! Viktigt

Placering i körfält och små fordon

För detektering framåt är mitten av körfältet mer lämpligt jämfört med andra delar. Fordon kanske inte detekteras om de inte ligger i mitten av körfältet. Även om detta kan förekomma med alla fordon är risken större för mindre fordon, t.ex. motorcyklar. De upptar en mindre del av körfältets bredd och kan röra sig mer inom körfältet. Var alltid särskilt observant på alla fordon som inte kör i mitten av körfältet.

Objektens form, storlek och antal

Innehållet i denna manual representerar användarmanualens status vid tidpunkten för tryckning. Det är kanske inte helt giltigt vid framtida tidpunkter. För mer information se första sidan för den fullständiga friskrivningsklausulen.

Detekteringen kan vara mindre tillförlitlig beroende på objektens form, storlek och antal i detekteringszonen. Identifieringen av det närmaste fordonet framför bilen kan bli mindre tillförlitlig beroende på dessa faktorer, särskilt om faktorerna samverkar.

- Mindre objekt är svårare att identifiera.
- Ju fler objekt, desto svårare är det att identifiera enskilda objekt.
- Objekt som är nära varandra och överlappar är svårare att identifiera.
- Objekt med avvikande former, som t.ex. har överhäng eller delar som sticker ut är svårare att identifiera.

Närvaron av ett stort fordon kan göra det svårt att identifiera ett mindre fordon, som en motorcykel.

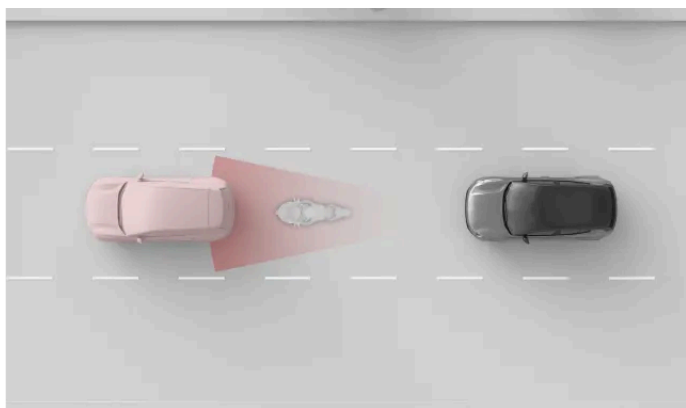

En mindre motorcykel och en bil som är nära varandra och överlappar gör detekteringen av motorcykeln mindre tillförlitlig.

! Viktigt

Släpvagn framför

Jämfört med många andra fordon på vägen är detekteringen av släpvagnar ofta mindre tillförlitlig på grund av deras form och höjd. Detta gäller särskilt för smala släpvagnar, låga släpvagnar och släpvagnar med mycket högt lastflak. Dessa typer av släpvagnar har ofta inte tillräckligt med yta på höjden där framåtdetekteringssystemet fokuserar.

Vägar och infrastruktur

Om vägen är kurvig kan det leda till att bilen misstolkar trafiksituationen. Den kan till exempel tappa bort ett fordon eller felidentifiera vilket körfält ett framförvarande fordon befinner sig i.

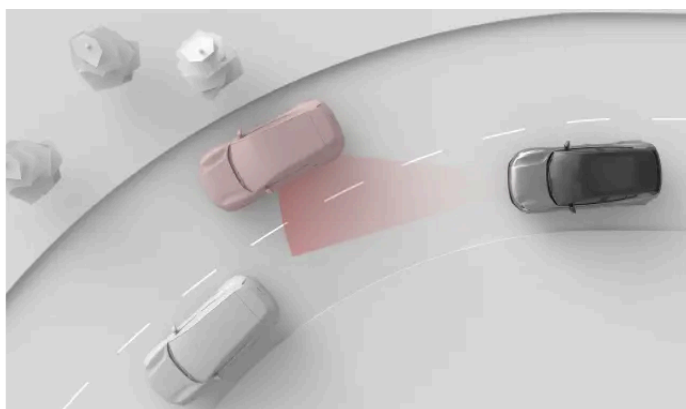

I en kurva kan den framförvarande bilen glida ut ur detekteringszonen. Bilar i det intilliggande körfältet kan också komma in i zonen, vilket påverkar din bils uppfattning om avståndet till framförvarande trafik.



Vägskick och avvikelser

Både vanliga och mindre vanliga vägegenskaper kan påverka effektiviteten hos bilens detekteringssystem.

- Skarpa kurvor och ojämnheter i vägen kan tillfälligt blockera viktiga delar av bilens omgivning, t.ex. andra fordon eller vägmarkeringar.
- Icke-standard eller ovanlig väginfrastruktur kanske inte identifieras korrekt av bilen. Till exempel kan vägarbete eller trafikomläggningar leda till motstridiga eller flera uppsättningar vägmarkeringar.
- Slitna vägmarkeringar eller skyltar kanske inte identifieras korrekt.

^[1] Illustrationerna av bilens detekteringssystem och bilens omgivning är inte skalenliga.

10.2.1. Placering av kameror, sensorer och radar

Genom att känna till placeringen av olika komponenter som bilen använder för att kartlägga omgivningen kan du hålla dem fria från smuts, hinder och oavsiktliga skador.

Många av bilens förarstödsfunktioner är beroende av data från komponenter som skannar och kartlägger bilens omgivning, till exempel kameror, sensorer och radar. Det här avsnittet visar inte alla komponenter och deras exakta placering, men ger dig en allmän uppfattning om var de finns. De områden som anges i detta avsnitt är särskilt viktiga att hålla rena. Skador på dessa områden kan också påverka funktioner som är beroende av de komponenter som finns där.

Varning

Rengör regelbundet

Kamerornas, sensorernas och radarns placering på bilen måste rengöras regelbundet och hållas fria från etiketter, föremål, smuts och andra eventuella hinder. I annat fall kan bilens funktioner reagera felaktigt eller bli mindre responsiva eller avaktiverade.

Monterade tillbehör

Var uppmärksam på effekterna av monterade biltillbehör, såsom lasthållare eller yttre ljusställbehör. Föremålen i sig eller den last du lägger till kan skymma kameror, sensorer eller radar.

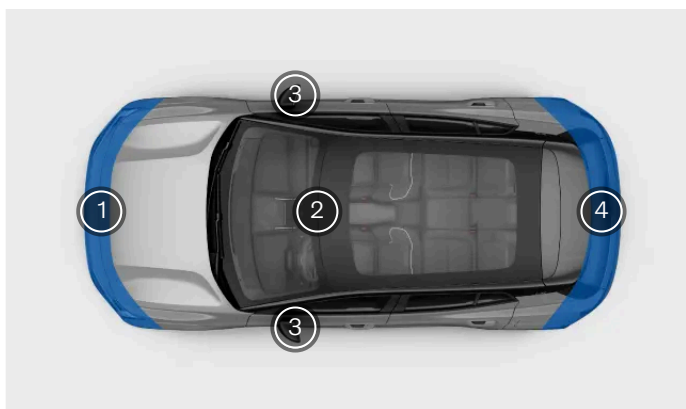

- 1 I bilens front finns flera komponenter för detektering. Det finns en radar i mitten, precis under nummerplåten och fler sådana i respektive hörn. Det finns även en kamera i mitten och flera parkeringssensorer längs den nedre kanten.
- 2 I vindrutans övre mitt sitter en kamera som är riktad framåt.
- 3 Bilens sidokameror är placerade på sidospeglarna. I den högra sidospeglarna sitter även sensorn för omgivningsklimatets temperatur.
- 4 Baktill på bilen finns en backkamera i mitten och radar i varje hörn. Det finns också flera parkeringssensorer längs nederkanten.

Tips

Hitta parkeringssensorerna

Du kan se den exakta placeringen av bilens parkeringssensorer med ultraljud genom att leta efter deras knappliknande täckplattor längs stötfångarpanelen.

Viktigt

Rengöring framför radar

Om du upptäcker smuts, snö eller is, eller om bilen indikerar att en radar är blockerad, bör du åtgärda detta så snart som möjligt. Rengör och rensa alltid ett stort område runt radarn så att hela dess synfält blir tillgängligt.

10.2.2. Kameradetektering och begränsningar

Bilens kameror fångar upp omgivningen på ett sätt som liknar det mänskliga ögat. Jämförelsen är användbar för att förstå deras möjligheter och begränsningar.

Kamerorna hjälper bilen att identifiera vissa föremål och ytor som skiljer sig visuellt från bakgrunderna. Det inkluderar sådant som vägmarkeringar, trafikskyltar, fotgängare och andra fordon.

Kamerainformation i parkeringsvy kan ge dig ett ytterligare sätt att övervaka bilens omgivning.

Ljusförhållanden

Kameror behöver ljus för att fungera och påverkas av ljusförhållanden.

- Starka ljuskällor, som solen, kan orsaka bländning och reflexer som påverkar kamerans detektering negativt.
- Svagt ljus kan påverka vissa typer av kameradetektering negativt.
- Vissa typer av detektering kräver förhållanden med svagt ljus. När det är mörkt kan ljusen från andra fordon identifieras eftersom de skiljer sig från bakgrunden.



Kameradetektering i mörker

För att bilen ska kunna identifiera andra fordon när det är mörkt, måste de andra fordonen ha på sina strålkastare och baklyktor och vara väl synliga. När bilen även använder andra typer av detektering, t.ex. radar, kanske den inte har tillräckligt med information för att identifiera fordon som kamerorna inte kan se. Vissa förarstödsfunktioner kan påverkas av detta, t.ex. säkerhetsingrepp, kollision varningar och funktioner som erbjuder avståndshållning.

Sikt

Om föraren har dålig sikt har kamerorna i regel också dålig sikt. Föremål som det mänskliga ögat har svårt att uppfatta kan ibland även vara svåra för kameror att detektera. Det kan t.ex. vara kamouflerade föremål eller föremål med kanter som inte är markanta mot bakgrunden.

- Dimma, kraftigt regn, snö eller dammstormar kan begränsa sikten för kamerorna avsevärt.
- Se upp för damm, vatten eller snö på marken som kan rubbas och virvlas upp i luften av din bil, annan trafik eller vinden.

Synfält och hinder

Kameror ser i den riktning de är vända och endast inom sitt synfält. Synfältet är olika för varje kamera och beror på det avsedda ändamålet.

Hinder begränsar vad kameran kan se. Kamerorna ser omgivningen från den plats där de är monterade, och allt som kommer in i deras synfält blockerar det som finns bakom hindret. Objekt som befinner sig nära en kamera blockerar mer av kamerans synfält än objekt som befinner sig längre bort. Om bilen upptäcker att en kamera är blockerad kan den avaktivera vissa funktioner som är beroende av den kameran.

- Se till att monterade tillbehör, extrautrustning eller externt stuvad last inte blockerar delar av kamerornas synfält. Till exempel kan långt utskjutande taklaster blockera en del av toppvyn för framåt- och bakåtriktade kameror.
- Släpvagnar, cykelhållare eller annan utrustning som monteras på dragkroken kan skymma backkamerans sikt.

- Smuts, is, snö, vattendroppar och kondens på kameralinser skymmer i viss mån kameran. I vissa fall kan bilen identifiera att något är i vägen och meddela dig. Det rekommenderas dock fortfarande att regelbundet inspektera kamerorna och se till att de är rena och fria från hinder.

 **Varning**

Rengör regelbundet

Kamerornas, sensorernas och radarns placering på bilen måste rengöras regelbundet och hållas fria från etiketter, föremål, smuts och andra eventuella hinder. I annat fall kan bilens funktioner reagera felaktigt eller bli mindre responsiva eller avaktiverade.

Övriga begränsningar

Om kamerorna blir för varma kan de tillfälligt stängas av för att skydda dem mot skador. Detta kan inträffa när bilen startas efter att ha stått parkerad i höga temperaturer i kombination med direkt solljus som träffar en kamera. Kameran kan användas igen när den har svalnat tillräckligt.

 **Viktigt**

Skador på vindrutan

Skador på vindrutan i kamerans område, inklusive små stenskott, repor eller sprickor, kan påverka kamerans prestanda och de funktioner som använder den negativt. Detta kan orsaka nedsatt funktionalitet, opålitliga reaktioner från bilen och avaktivering av funktioner. Om skador uppstår, följ de separata rekommendationerna i denna manual för hantering av skador på vindrutan.

10.2.3. Radardetektering och begränsningar

En radar använder radiovågor för att samla in information om bilens omgivning. De kan identifiera avståndet till föremål och vissa faktorer i deras rörelser. Det är viktigt att radarn inte blockeras.

Det finns flera radarsystem som är riktade åt olika håll för att samla in information om bilens omgivning. Denna information används främst av förarstödsfunktioner i bilen. Radiovågor sänds kontinuerligt ut och studsar tillbaka om de stöter på ett föremål i sin väg. När vågorna reflekteras kan bilen beräkna exempelvis position och rörelse hos objektet.

Radarn påverkas inte av ljusförhållandena och fungerar lika bra på en solig dag som i fullständigt mörker.

 **Viktigt**

Använd på ett ansvarsfullt sätt

Radarsystem och funktioner som är beroende av dem är komplement till säkra körvanor. De varken minskar eller ersätter behovet av att föraren är uppmärksam och fokuserad på att köra säkert.

Detekteringszon och synfält

Varje radar i bilen har en egen detekteringszon. Zonen begränsas av radarns synfält och räckvidd.

Objekt i synfältet blockerar det som finns bakom dem. Ju närmare radarn något befinner sig, desto mer blockeras radarns synfält.

- Om en radar är blockerad kan vissa funktioner bli mindre effektiva eller reagera felaktigt.
- Om bilen upptäcker att en radar är blockerad kan den avaktivera vissa funktioner.
- Undvik att placera eller montera något framför eller i närheten av bilens radarsystem. Detta inkluderar klistermärken, karosfolie och självhäftande tejp.
- Lackskador framför en radar kan påverka dess prestanda. Kontakta en auktoriserad Volvoverkstad för reparation om det finns skador nära radarn. ^[1]
- Se till att monterade tillbehör, extrautrustning eller externt stuvad last inte blockerar bilens radar.
- Släpvagnar, cykelhållare eller annan utrustning som monteras på dragkroken kan blockera radarn, och göra att den och vissa funktioner inte fungerar.
- En radar är känslig för ansamlingar av smuts, is eller snö framför. Detta påverkar radiovågorna och kan minska radarns förmåga att upptäcka objekt. Hinder för radarn kan inte alltid identifieras av bilen. I situationer då det upptäcks kommunicerar bilen detta via meddelanden på displayen. Det rekommenderas dock fortfarande att regelbundet inspektera radarna och se till att områdena runt dem är rena och utan hinder.



Varning

Rengör regelbundet

Kamerornas, sensorernas och radarns placering på bilen måste rengöras regelbundet och hållas fria från etiketter, föremål, smuts och andra eventuella hinder. I annat fall kan bilens funktioner reagera felaktigt eller bli mindre responsiva eller avaktiverade.

Andra förutsättningar och begränsningar

Andra radarkällor kan orsaka störningar och reducera effektiviteten hos bilens radarenheter.

^[1] Volvo rekommenderar att låta en auktoriserad Volvoverkstad utföra eventuella service- och underhållsarbeten.

10.2.4. Parkeringssensordetektering och begränsningar

Med hjälp av ultraljudssensorerna kan bilen känna av föremål och deras avstånd från bilen. De arbetar på relativt nära håll vid långsam och snäv manövrering, till exempel vid parkering.

Ultraljudssensorer använder ljudvågor för att detektera hinder i närheten av bilen. De arbetar genom att sända ut ultraljudspulser som reflekteras tillbaka till sensorn när de träffar på ett objekt eller en barriär. Detta gör att bilen kan identifiera avståndet till hinder i detekteringsriktningen.

Information från sensorerna är endast tillgänglig vid låga hastigheter. De ger avståndsinformation när parkeringsvyn visas i displayen.



Viktigt

Använd på ett ansvarsfullt sätt

Parkeringsensorer med ultraljud och funktioner som är beroende av dem är komplement till säkra körvanor. De varken minskar eller ersätter behovet av att föraren är medveten om bilens omgivning och fokuserad på att köra säkert.

Detekteringsområde

Ultraljudssensorer är vanligtvis placerade relativt långt ner på stötfångaren.

- Hinder vars stöd befinner sig utanför detekteringszonen kan förbli oupptäckta. Sådana hinder är till exempel föremål som hänger från ovan eller föremål som sträcker sig långt bort från sitt markstöd, till exempel vissa barriärer och grindar.

Blockerade sensorer

Ultraljudssensorer kan bli blockerade, vilket antingen minskar avståndet och hinderdetekteringen eller gör den oanvändbar. För att undvika blockerade sensorer eller bättre förstå när de eventuellt inte fungerar bör du tänka på följande:

- Om en sensor är blockerad kan vissa funktioner bli mindre effektiva eller reagera felaktigt.
- Kraftigt regn eller snöfall kan leda till opålitlig detektering och att funktioner som är beroende av ultraljudssensorer inte fungerar.
- Om bilen upptäcker att en sensor är blockerad kan den avaktivera vissa funktioner.
- Undvik att placera eller montera något framför eller i närheten av bilens sensorer. Detta inkluderar klistermärken, karosfolie och självhäftande tejp.
- Skador på karossen där sensorerna är placerade kan påverka deras prestanda. Kontakta en verkstad för reparation om det finns skador i sensorområdena.^[1]
- Se till att monterade tillbehör, extrautrustning eller externt stuvad last inte blockerar bilens sensorer.
- Släpvagnar, cykelhållare eller annan utrustning som monteras på dragkroken kan blockera sensorer, och göra att de och vissa funktioner inte fungerar.
- Ultraljudssensorer är känsliga för smuts, is eller snö som samlas framför dem. Detta kan minska deras förmåga att upptäcka objekt. Hinder för parkeringssensorn kan inte alltid identifieras av bilen. I situationer då det upptäcks kommunicerar bilen detta via meddelanden på displayen. Det rekommenderas dock fortfarande att regelbundet inspektera sensorernas placeringar och se till att områdena runt dem är rena och fria från hinder.



Varning

Rengör regelbundet

Kamerornas, sensorernas och radarns placering på bilen måste rengöras regelbundet och hållas fria från etiketter, föremål, smuts och andra eventuella hinder. I annat fall kan bilens funktioner reagera felaktigt eller bli mindre responsiva eller avaktiverade.

^[1] Volvo rekommenderar en auktoriserad Volvoverkstad för all service och alla reparationer.

10.3. Säkerhetsingripanden och varningar

Bilen har funktioner som direkt eller indirekt bidrar till att förhindra kollisioner. Om din bil upptäcker en farlig trafiksituation kan den ingripa genom att varna föraren eller utföra en undanmanöver.

Bra körrutiner är en förutsättning för säker körning. Bilen kan varna dig om den upptäcker en situation som kräver omedelbar uppmärksamhet eller åtgärd, vilket ger ett extra skydd mot tillbud. Förutom att göra föraren uppmärksam genom varningar kan bilen ingripa genom att styra och bromsa för att undvika eller mildra en kollision.

Funktioner som är utformade för att ge varningar eller utföra ingripanden på olika sätt inkluderar:

- Varningar och ingripanden vid kollisioner
- Blind Spot Information
- Körfältsassistans
- Förarfokus- och trötthetsvarningar^[1]
- Varningar för korsande trafik bakom bilen vid backning^[2]
- Automatisk bromsning vid backning^[3]



Tips

Vad menas med säkerhetsingripanden?

Säkerhetsingripanden är respons från bilen i situationer när den identifierar en hög eller akut risk för en kollision. Varningar kan ges för att uppmärksamma föraren om risker så att föraren kan vidta åtgärder, men bilen klarar även av att utföra nödstyrnings- eller bromsmanövrer beroende på situationen. Vissa typer av varningar och ingripanden är alltid aktiverade medan andra är en del av funktioner som du kan anpassa eller välja att slå på eller av.

Säkerhetsingripanden för att undvika kollisioner

När bilen identifierar en kollisionsrisk reagerar den utifrån hur brådskande situationen är. Den kan identifiera objekt som fotgängare, cyklister och fordon som närmar sig eller befinner sig i körriktningen. Många faktorer kan påverka hur tidigt och effektivt risken för ett tillbud kan upptäckas av bilen. Det finns situationer som bilen inte klarar av, och det är därför viktigt med säkra körvanor.

Om bilen identifierar en förhöjd kollisionsrisk kan varningarna snabbt övergå till undanmanövrer som bilen utför. Om ett hot dyker upp plötsligt kan bilen utföra undanmanövrer omedelbart.

Säkerhetsingripanden kan inkludera:

Kollisionsvarningar När bilen identifierar en kollisionsrisk är det första steget att göra föraren uppmärksam. Bilen kan varna dig visuellt, med ljud eller med bromsimpulser.

Bromsmanövrer Om bilen bedömer att omedelbar åtgärd krävs kan den bromsa oberoende av förarens agerande. Detta kan ske samtidigt som en styrmanöver. Hur hårt bilen bromsar när den ingriper beror på situationen. Ett hinder som plötsligt dyker upp precis framför bilen kan få bromsarna att aktiveras maximalt medan en annan situation kan kräva mindre bromsning för att undvika en potentiell kollision.

Styrmanövrer Om bilen bedömer att omedelbar åtgärd krävs kan den styra oberoende av förarens agerande. Detta kan ske samtidigt som en bromsmanöver.

Displayen kan visa meddelanden om utförda säkerhetsingripanden.

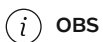
**OBS**

Upphäva styr- och bromsingripanden

- Styringripanden från bilen kan alltid upphävas genom att föraren svänger på ratten.
- För att upphäva ett bromsingripande, trampar du ordentligt på gaspedalen. Vid ett visst tröskelvärde, upphäver du bromsfunktionen.

Att känna till din bils förmågor

Säkerhetsingripanden från bilens sida kan komma plötsligt och överraska dig. De kan orsaka obehag trots den fördel de ger. Kunskap om bilen är ett bra sätt att få säkerhetsingripanden att kännas mindre oroväckande när de inträffar. Om du har kunskap om bilen blir säkerhetsingripanden mindre oroväckande när de inträffar.

Reducera antalet ingripanden och varningar

Antalet ingripanden och varningar som du upplever beror på aktuella körförhållanden och din körstil. Vissa kombinationer av faktorer kan resultera i respons som du tycker är onödig eller för känslig. Normalt sett är det mest effektiva sättet att reducera antalet varningar och ingripanden att köra ansvarsfullt. Anpassa din hastighet till aktuella körförhållanden och håll ett säkert avstånd till andra fordon. Du kan även stänga av vissa funktioner i inställningar.

Balansera behovet av respons

När bilen föreslår, vägleder eller utför en köråtgärd, betraktas det som en respons. De flesta förarstödsfunktioner har vissa fördefinierade möjliga responser. Automatisk bromsning för att förhindra en kollision med en bil som plötsligt bromsar framför dig är t.ex. en respons. Funktioner som kan ge dig varningar och säkerhetsingripanden är utformade för att begränsa onödig respons.

Din bils respons har sina specifika fördefinierade villkor. Dessa villkor kan relateras till trafiksituationen, bilens och förarens status och den information som samlas in med hjälp av bilens detekteringssystem. För att respons ska utföras, måste alla nödvändiga villkor uppfyllas och bilen måste uppfatta att respons verkligen är nödvändig. När en situation utvecklas, analyserar bilen ständigt förhållandena och behovet av respons. Om behovet av respons eller förhållandena är osäkra, utför bilen inte någon respons.

Om en potentiellt farlig situation lätt kan hanteras av föraren, är det att föredra framför respons från bilen. Bilen kan fördröja eller undvika att erbjuda respons i situationer där du har möjlighet att hantera det med hjälp av icke-nödmanövrer. Detta hjälper till att reducera onödiga varningar eller säkerhetsingripanden. De flesta potentiella risker som identifieras av bilen hanteras av föraren genom mindre justeringar, långt innan det behövs några undvikande nödmanövrer. I de flesta fall uppfattar du dem som rutinåtgärder som är en del av normal körning.

**Viktigt**

Hantera alltid riskabla körsituationer

Bilen kan och kommer att kompensera för vissa, men inte alla tillfällen, där du inte klarar av att hantera riskabla körsituationer. Det finns situationer där bilen inte klarar av att utföra någon effektiv respons, och situationer där respons inte ges, eftersom föraren förväntas hantera den potentiella risken. Du måste vara observant och uppmärksam under körning så att du kan hantera risker på samma sätt som om du kör en bil utan förarstödsfunktioner.

Förutsättningar och begränsningar

 **Varning**

Bilens säkerhetsingripanden ersätter aldrig säkra körvanor. Var lika uppmärksam på säkerheten som vid körning av en bil utan dessa funktioner.

Varningar och ingripanden kan inte garanteras i alla situationer. Bilen kan inte hantera alla kör-, trafik-, väder- och vägförhållanden. Om bilen inte upptäcker eller reagerar på en fara kan det bero på orsaker som du kanske inte kan identifiera eller förutse.

Bilens förmåga att reagera på risker beror på många faktorer. De faller ofta i någon av följande kategorier:

- Bilens hastighet och rörelse.
- Storlek, form, hastighet och rörelse på objekt eller trafikanter runt bilen.
- Omgivningsförhållanden.
- Trafikinfrastrukturens skick.
- Trafiksituationens komplexitet.

Noterbara exempel inkluderar:

- Skarpa svängar kan göra att detekteringen blir mindre tillförlitlig. Bilen kanske inte kan identifiera risker som plötsligt uppkommer när du svänger kraftigt.
- Dåligt grepp t.ex. på våta eller hala vägbanor, kan göra ingripanden mindre effektiva.
- Förhållanden och begränsningar som påverkar detektering av hinder kan förhindra att bilen identifierar potentiella risker korrekt. Begränsningar för detektering av hinder beskrivs ingående i ett separat avsnitt i manualen om hur bilen detekterar omgivningen och trafiken.
- Bilen utför inte några automatiska bromsingripanden om du kör framåt vid eller under promenadtakt. Detta för att undvika oönskade bromsingripanden när du manövrerar i trånga utrymmen.



Allmänna begränsningar

Du har goda skäl att känna dig säkrare i en bil som kan ingripa i farliga situationer, men det är viktigt att du fortfarande gör ditt bästa för att köra säkert och ansvarsfullt. Bilens kapacitet begränsas alltid av tekniska faktorer och begränsningar, bilens skick och körmiljön.

Detekteringsförmåga

Bilens förmåga att övervaka omgivningen används av funktioner som kan ge varningar och ingripanden. För att bättre förstå begränsningarna för sådana funktioner, läs det separata avsnittet om detektering av trafik och omgivning. Det ger en översikt över hur viktiga komponenter fungerar, såsom kameror och radar, och beskriver både möjligheter och begränsningar.

Reaktionstider

Under gynnsamma förhållanden kan bilen uppfatta och reagera på vissa faror, i vissa fall snabbare än vad en människa kan som förare. Denna förmåga är dock inte en garanti för ingripande eftersom bilen inte kan upptäcka alla potentiella faror som kan kräva detta.

Responsens tillgänglighet

Alla bilens responstyper har sina egna fördefinierade villkor som fastställer när de är tillgängliga. Detta betyder att den respons som finns tillgänglig ändras konstant medan du kör. Vissa förhållanden är strikt definierade, t.ex. ett exakt hastighetsområde, en inställning som aktiveras eller att föraren bär säkerhetsbälte. Andra förhållanden har mindre exakta tröskelvärden som kan bero på en kombination av faktorer. Detta medför att du inte säkert kan veta om eller hur bilen reagerar i en viss situation, men du kan utveckla en känsla för vilken respons som är trolig eller inte.

Läs all information om de funktioner du använder

Vi rekommenderar att du läser all information om förarstöd innan du använder dem. Det är viktigt att förstå både deras möjligheter och begränsningar.

Bär ditt säkerhetsbälte

Nödbromsningripanden kräver att föraren bär säkerhetsbälte. Se även till att alla passagerare bär sina säkerhetsbälten. Risken för personskador vid kraftiga inbromsningar ökar märkbart för obältade passagerare.

Förarens ansvar

Funktioner som kan ge ingripanden och varningar är komplement till säkra körvanor. De varken minskar eller ersätter behovet av att föraren är uppmärksam och fokuserad på att köra säkert. Avsnittet om förarens ansvar är mycket viktigt för att förstå begränsningarna i säkerhetsingripanden och varningar. Om du tycker att något är oklart eller har frågor, tveka inte att kontakta din Volvoåterförsäljare.

[1] Driver alert

[2] Rear Cross Traffic Alert (RCTA)

[3] Rear Auto Brake (RAB)

10.3.1. Varningar och ingripanden vid kollisioner

Bilen har varningsfunktioner som utformats för att reducera risken för kollisioner. Om en kollision inte kan undvikas, kan tidig varning och respons reducera skadorna.

Kollisionsvarningens funktioner inkluderar:

- Kollisionsvarningar framåt
- Varningar för fordon som korsar ditt körfält
- Kollisionsvarningar bakåt

OBS

Säkerhetsingripanden

Om en tillräckligt akut kollisionsrisk identifieras, kan bilen ingripa för att undvika eller lindra kollisionen utan någon föregående kollisionsvarning.

Varning

Bilens kollisionsvarningar och säkerhetsingripanden ersätter aldrig säkra körvanor. Var lika uppmärksam på säkerheten som vid körning av en bil utan dessa funktioner.

Kollisionsvarningar framåt

Kollisionsvarningar framåt kan aktiveras om du kommer för nära ett fordon framför dig. Bilen varnar dig om den identifierar en kollisionsrisk som kräver omedelbar uppmärksamhet. Detta görs genom meddelanden i förarinformationsområdet. Om du använder körvyn kan animationer visas i kombination med meddelanden.

Situationen och graden av brådska påverkar hur kollisionsvarningar framåt kommuniceras. Varningar kan kommuniceras visuellt i förarinformationsområdet, med ljud och med bromspulser.

Det finns tre nivåer av upptrappning för varningarna för kollision framåt.

1. **Increase distance to vehicle ahead**
2. **Brake!**
3. **Safety intervention. Forward collision risk.**

Du kan justera hur tidigt du vill bli varnad. Detta görs i inställningar.

Varningar för fordon som korsar ditt körfält

Bilen kan varna dig om du är på väg att bli prejad, till exempel om ett fordon byter körfält precis framför dig. Fordon som svänger eller rör sig oförutsägbart i intilliggande körfält kan också utlösa dessa varningar. Din bil använder meddelanden i förarinformationsområdet för att varna dig i dessa situationer. Om du använder körvyn kan meddelandena visas i kombination med animeringar.

Kollisionsvarningar bakåt

Innehållet i denna manual representerar användarmanualens status vid tidpunkten för tryckning. Det är kanske inte helt giltigt vid framtida tidpunkter. För mer information se första sidan för den fullständiga friskrivningsklausulen.

Om din bil identifierar en situation med hög risk för påkörning bakifrån kan den blinka med bakljusen för att varna förare bakom dig. Bakre kollisionsvarningar aktiveras automatiskt om du plötsligt saktar in^[1], såsom vid en mycket hård inbromsning. Varningar kan också ges om din bil upptäcker ett fordon som närmar sig snabbt bakifrån. I det här fallet behöver du inte sakta ner för att en varning ska visas. De kan visas både under körning och vid stopp, men bara om din bil upptäcker en tillräckligt hög risk för kollision.

Om din bil identifierar en risk för påkörning bakifrån visas detta i förarinformationsområdet om du använder körvyn.

Du kan slå på eller av kollisionsvarningar bakåt i inställningarna.

 **OBS**

Kollisionsdetektering

Om en kollision inte kan undvikas kan bilen ingripa på andra sätt för att skydda passagerarna och reducera riskerna för övriga trafikanter. Läs mer om dessa funktioner i manualens säkerhetsavsnitt.

^[1] Inbromsningens hastighet måste överstiga ett visst tröskelvärde.

10.3.1.1. Justera känsligheten för främre kollisionsvarningar

Du kan justera känsligheten för främre kollisionsvarningar i inställningar och få tidigare eller senare varningar.

 **Viktigt**

Ändra förarstödet inställningar

Se till att du förstår hur bilens ändrade inställningar påverkar hur den beter sig. Detta är särskilt viktigt för funktioner som påverkar graden av assistans som bilen kan erbjuda.

1. Tryck på bilsymbolen  på nedre raden och gå till **Inställningar**.
2. Gå till **Körning** → **Säkerhetsassistans** → **Främre kollisionsvarning**.
3. Justera hur tidigt eller sent de främre kollisionsvarningarna visas.

10.3.1.2. Aktivera och avaktivera varningar för kollision bakifrån

Bakre kollisionsvarningar kan aktiveras eller avaktiveras i inställningar.

Innehållet i denna manual representerar användarmanualens status vid tidpunkten för tryckning. Det är kanske inte helt giltigt vid framtida tidpunkter. För mer information se första sidan för den fullständiga friskrivningsklausulen.

 **Viktigt**

Ändra förarstödetts inställningar

Se till att du förstår hur bilens ändrade inställningar påverkar hur den beter sig. Detta är särskilt viktigt för funktioner som påverkar graden av assistans som bilen kan erbjuda.

1. Tryck på bilsymbolen  på nedre raden och gå till **Inställningar**.
2. Gå till **Körning** → **Säkerhetsassistans** → **Bakre kollision varning**.
3. Aktivera eller avaktivera varningar för kollision bakifrån.

10.3.2. Ingripanden och varningar vid backning

Din bil har specialfunktioner som kan ingripa och förhindra kollisioner när du backar i låga hastigheter, såsom vid parkering.

Former för detektering

Bilen har flera sätt att identifiera objekt som befinner sig i eller närmar sig den sträcka du backar. Om bilen upptäcker ett föremål kan den varna eller bromsa.

Parkeringsensorer med ultraljud Dessa sensorer kan identifiera vissa hinder omedelbart bakom bilen vid backning i låga hastigheter.

Bakåtriktad radar Bilens bakre radarsystem kan upptäcka trafik som närmar sig vägen för backning från sidorna.

Kamera Vissa funktioner kan använda kameradetektering för att hjälpa till att identifiera hinder när du backar.

 **Viktigt**

Dessa typer av detektering har begränsningar och kan inte upptäcka alla hinder i alla situationer. Se till att läsa separata avsnitt i manualen om respektive villkor och begränsningar.

När du backar kan viss information från detekteringssystemen kommuniceras i parkeringsvyn.

Varnings- och ingripandefunktioner



De följande funktionerna är utformade för att reagera när bilen identifierar en risk för kollision vid backning.

Varningar för korsande trafik bakom bilen^[1] Din bil kan ge visuella varningar om den upptäcker trafik som är på väg att korsa den väg du backar.

Automatisk bromsning vid backning^[2] Bilen kan bromsa automatiskt om ett hinder upptäcks omedelbart bakom bilen vid backning i låga hastigheter.

Tips

Tillfällig avaktivering

Dessa funktioner kan tillfälligt stängas av om de ingriper för ofta eller stör dig. Om du till exempel backar i högt gräs eller manövrerar i trånga utrymmen kan det uppkomma oönskade bromsningrepp.

Viktigt

Använd på ett ansvarsfullt sätt

Varningar och ingripanden vid backning är ett komplement till säkra körvanor. De varken minskar eller ersätter behovet av att föraren är uppmärksam och fokuserad på att köra säkert.

Var uppmärksam på omgivningarna

Föraren ansvarar alltid för att vara observant på bilens omgivning och säkerställa att det är säkert att manövrera bilen.

^[1] Rear Cross Traffic Alert (RCTA)

^[2] Rear Auto Brake (RAB)

10.3.2.1. Varningar för korsande trafik bakom bilen

Vid backning i låg hastighet kan bilen varna om den upptäcker trafik som är på väg att passera bakom dig. Namnet på denna funktion är Rear Cross Traffic Alert^[1].

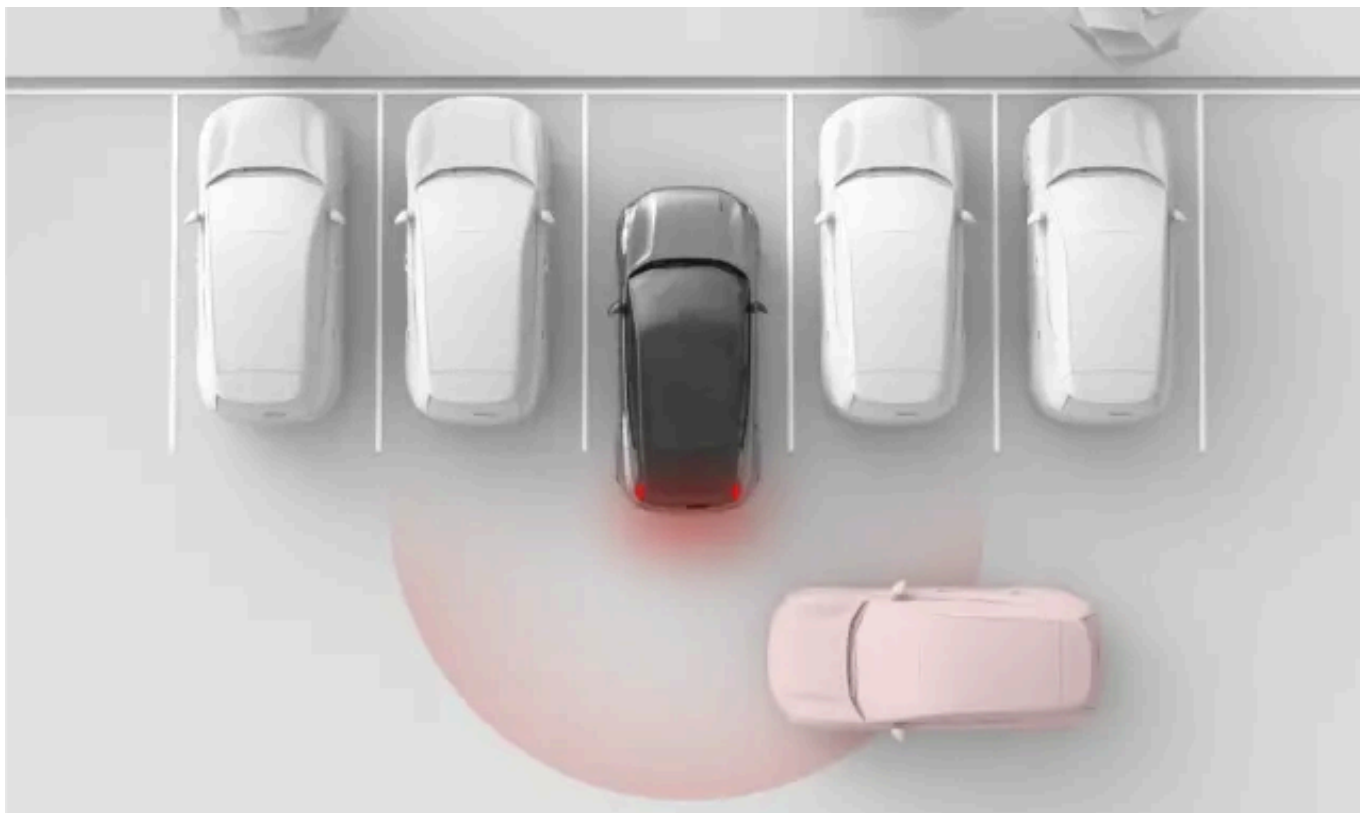

Varningar om korsande trafik bakom bilen är endast tillgängliga när bilen är i backväxel eller neutralläge. Med hjälp av de bakre radarsystemen kan denna funktion upptäcka trafik som närmar sig från sidorna och ge en visuell varning i parkeringsvyn. Den visuella varningen kan också åtföljas av ett ljud.

Dessa varningar är främst avsedda för större fordon i rörelse, såsom bilar. Under gynnsamma förhållanden kan bilen även varna för mindre rörliga föremål.

! Viktigt

Förarens ansvar

Varningar för korsande trafik bakom bilen är ett komplement till säkra körvanor. De varken minskar eller ersätter behovet av att föraren är uppmärksam och fokuserad på att köra säkert.

i OBS

Automatisk bromsning för korsande trafik

Om den separata funktionen Rear Auto Brake är aktiverad kan bilen också bromsa för att förhindra eller mildra en förestående kollision med trafik som upptäcks bakom dig.

Detekteringszoner

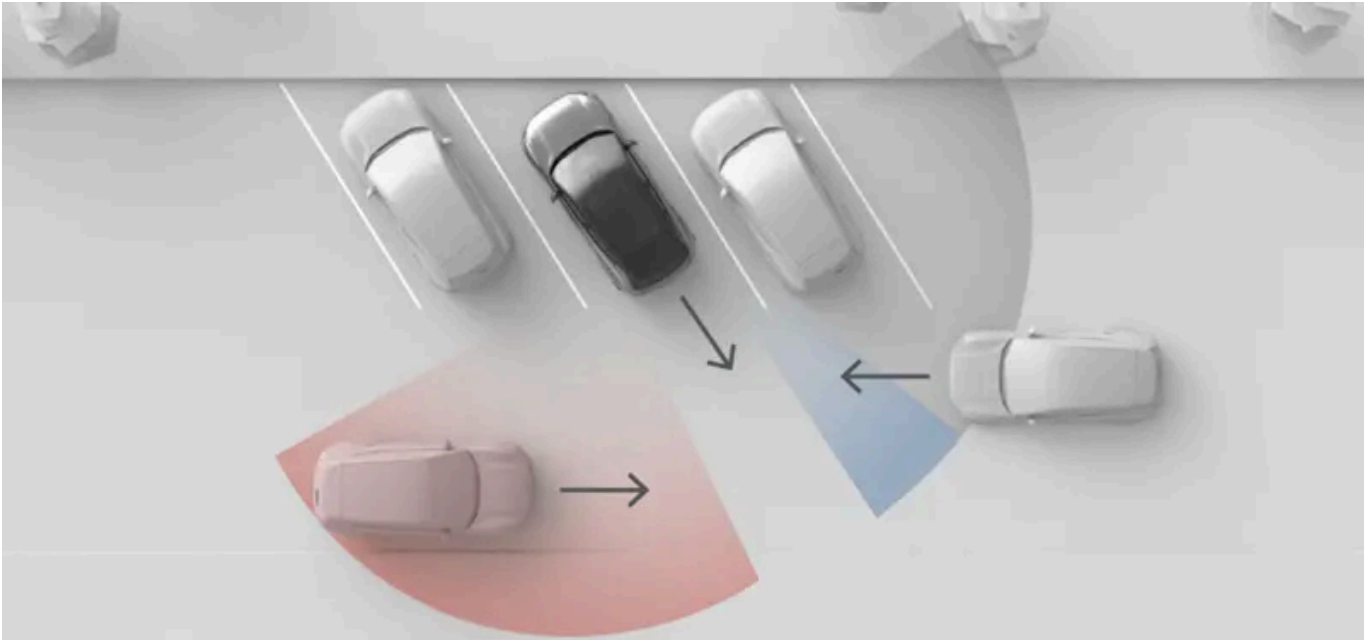

Situationen som visas på denna bild illustrerar hur omgivande objekt, såsom parkerade bilar, kan begränsa radarns synfält. I en situation utan hinder är de effektiva detekteringszonerna lika stora på båda sidor.

i OBS

Backa ut från en parkeringsplats

När du parkerar kan bakre hörnradarns vy blockeras åt sidorna, vilket påverkar detekteringen av korsande trafik. Detta inträffar när du parkerar med bilens bakre hörn längre in än intilliggande bilar eller andra föremål. Effekten är särskilt märkbar på parkeringsplatser som är snedställda. Men när du backar ut från en parkeringsplats ökar radarns synfält gradvis, vilket gör detektering möjlig. Kör långsamt när du backar ut från en parkeringsplats för att minimera risken för sen eller ingen detektering.

Förutsättningar och begränsningar

- Varningarna är endast tillgängliga vid backning i hastigheter under 15 km/h (9 mph).
- Om bilen avaktiverar de bakre radarerna, avaktiveras funktionen automatiskt. Detta händer om en släpvagn kopplas på. Dragkroksmonterade tillbehör som inte ansluts elektriskt till bilen avaktiverar inte de bakre radarenheterna, men kan hindra dem.
- Detektering av trafik bakom bilen är beroende av de bakre radarsystemens detektering. Läs även det separata avsnittet om begränsningar hos radardetektering.

[1] RCTA

10.3.2.1.1. Avaktivering av Rear Cross Traffic Alert

Varningen för korsande trafik bakom bilen kan tillfälligt avaktiveras i inställningarna.

Innehållet i denna manual representerar användarmanualens status vid tidpunkten för tryckning. Det är kanske inte helt giltigt vid framtida tidpunkter. För mer information se första sidan för den fullständiga friskrivningsklausulen.

 **Viktigt**

Genom att avaktivera varning för korsande trafik bakom dig så avaktiverar du även bilens förmåga att bromsa om den upptäcker ett fordon som närmar sig den väg du backar.

Ändra förarstödetts inställningar

Se till att du förstår hur bilens ändrade inställningar påverkar hur den beter sig. Detta är särskilt viktigt för funktioner som påverkar graden av assistans som bilen kan erbjuda.

1. I parkeringsvyn trycker du på knappen RCTA.



RCTA

- > Varningar för korsande trafik bakom bilen är tillfälligt inaktiverade.

 **OBS**

Avaktivering av varningar för korsande trafik bakifrån är endast tillfälligt för din pågående körning. Funktionen återaktiveras som standard nästa gång du startar bilen.

10.3.2.2. Avaktivera automatisk broms vid backning

Rear Auto Brake kan avaktiveras tillfälligt i parkeringsvyn.

Genom att avaktivera Rear Auto Brake kommer bilen inte att bromsa för hinder som upptäcks direkt bakom den. Om Rear Cross Traffic Alert är aktiverad kan den dock fortfarande ingripa genom att bromsa om den upptäcker trafik som närmar sig den väg du backar.

 **Viktigt**

Ändra förarstödetts inställningar

Se till att du förstår hur bilens ändrade inställningar påverkar hur den beter sig. Detta är särskilt viktigt för funktioner som påverkar graden av assistans som bilen kan erbjuda.

1. I parkeringsvyn trycker du på knappen RAB.



RAB

> Rear Auto Brake är tillfälligt avaktiverad.

10.3.3. Körfältsassistans

Körfältsassistans hjälper till att förhindra oavsiktliga filbyten i hög hastighet genom att varna och ingripa i styrningen.



När körfältsassistans är aktiverat kan bilen varna dig om du är på väg att avvika från körfältet. Den kan också utföra ingripande i styrningen. Körfältsassistans förlitar sig på bilens framåtriktade kamera för att identifiera vägmarkeringar och din position i körfältet.

Varning

Varningar och ingripanden från körfältsassistans är komplement till säkra körvanor. De varken minskar eller ersätter behovet av att föraren är uppmärksam och fokuserad på att köra säkert. Var lika uppmärksam på säkerheten som vid körning av en bil som inte kan ingripa.

Grundläggande förutsättningar för användning av körfältsassistans

För att körfältsassistans ska fungera måste flera villkor uppfyllas. De viktigaste är följande:

- Din hastighet måste vara 65-180 km/h (40-110 mph).
- Körfältsmarkeringarna måste vara tydligt synliga så att bilens kamera kan se dem.

Innehållet i denna manual representerar användarmanualens status vid tidpunkten för tryckning. Det är kanske inte helt giltigt vid framtida tidpunkter. För mer information se första sidan för den fullständiga friskrivningsklausulen.

- Körfältet måste vara tillräckligt brett. Ett mycket smalt körfält ger inte tillräcklig utrymme mellan bilen och vägmarkeringarna.
- Du måste hålla händerna på ratten och styra bilen aktivt.

! Viktigt

Styr aktivt

Släpp aldrig ratten när du kör. Ignorera inte bilens uppmaningar om att styra aktivt och hålla uppmärksamheten på vägen.

Typer av ingripanden från körfältsassistans

Om du håller på att korsa vägmarkeringarna i körfältet kan din bil ingripa på ett av följande sätt eller båda:

Ingripande genom styrning Bilen försöker styra tillbaka in i körfältet.

Varning för avvikelser ur körfält Bilen varnar dig med hjälp av rattvibrationer.

Du kan aktivera eller inaktivera både styringripanden och varningarna för avvikelser från körfältet i inställningarna.

i OBS

Blinkar för sväng eller filbyte

Så länge du använder blinkern när du byter körfält utgår bilen från att det är en avsiktlig manöver.

Säkerhetsingripande är alltid aktiverade

I vissa situationer kan styrningen ingripa för att förhindra en farlig avvikelse från körfältet, även om körfältsassistans är avstängt i inställningarna.

Displaysymboler och kommunikation

Varningar och ingripanden från körfältsassistans kommuniceras i förarinformationsområdet.

När förarinformationsområdet visar körvyn visas varningar och ingripanden som vägmarkeringsanimeringar.



Ingripande från körfältsassistans indikeras med en heldragen linje i rött.



Varningar indikeras med en heldragen linje som markeras med gult.

När displayen visar en lugn vy används symboler istället.



Den här symbolen visas om du är på väg att korsa körfältets vägmarkeringar på vänster sida.



Den här symbolen visas om du är på väg att korsa körfältets vägmarkeringar på höger sida.

Avaktiverad körfältsassistans



Denna symbol indikerar att körfältsassistans är avaktiverad i inställningarna.



Denna symbol visas när det finns ett fel på Lane Keeping Aid. Detta innebär att Lane Keeping Aid och säkerhetsgripanden för att förhindra avvikelser från körfältet är avaktiverade på grund av ett systemfel.

Förutsättningar och begränsningar

För att Lane Keep Aid ska fungera måste vägmarkeringar finnas och vara synliga. Bilen identifierar dem med hjälp av en framåtriktade kameran. Denna form av detektering kräver att kamerans sikt är fri och att det finns förutsättningar för visuell detektering. Läs det separata avsnittet i denna manual om förutsättningar och begränsningar för bilens kameror för att förstå hur funktioner som är beroende av kameradetektering påverkas.

Vägmarkeringarnas utseende, skick och utformning kan påverka detekteringen på följande sätt:

- Delningar och sammanslagningar av körfält kan orsaka tillfällig felidentifiering av körfältet.
- Icke-standardiserade eller ovanliga vägmarkeringar kanske inte identifieras korrekt av bilen. Till exempel kan vägarbete eller trafikomläggningar leda till motstridiga eller flera uppsättningar vägmarkeringar.
- Bilen kanske inte kan upptäcka försämrade vägmarkeringar, till exempel om de är slitna, deformerade eller missfärgade.
- Andra kanter eller linjer kan felaktigt identifieras som vägmarkeringar, såsom trottoarkanter, kanter vid reparation av vägytan, hinder eller väldefinierade skuggor.
- Vägmarkeringar måste ha tillräcklig belysning för att kunna upptäckas. Vid svagt ljus måste de belysas av bilens eller gatans lampor.

10.3.3.1. Avaktivering av körfältsassistans

Du kan aktivera eller tillfälligt avaktivera körfältsassistans i inställningarna.

När körfältsassistans är aktiverat kan bilen varna dig eller ingripa genom att styra om du är på väg att avvika från körfältet.

Du kan tillfälligt avaktivera körfältsassistans om den stör körningen för mycket. Detta kan vara användbart om vägmarkeringarna är delvis skymda eller blekta, vilket kan orsaka oönskade varningar.



Viktigt

Ändra förarstödet inställningar

Se till att du förstår hur bilens ändrade inställningar påverkar hur den beter sig. Detta är särskilt viktigt för funktioner som påverkar graden av assistans som bilen kan erbjuda.

1. Tryck på bilsymbolen  på den nedre raden och gå till **Inställningar**.
2. Gå till **Körning** → **Säkerhetsassistans** → **Lane keeping aid**.
3. Aktivera eller avaktivera körfältsassistans.

 **OBS**

Avaktiverad

En symbol visas i förarinformationsområdet när Lane keeping aid är avaktiverad.



 **Tips**

Om du vill stänga av varningar om oavsiktliga körfältsavvikelser kan du göra det i inställningarna också.

10.3.3.2. Inaktivera varningar för avvikelse från körfält

Du kan inaktivera varningarna för avvikelse från körfält i inställningarna.

När varningar för avvikelse från körfält är aktiverade kan bilen varna dig med rattvibrationer om du håller på att lämna körfältet.

Du kan avaktivera varningar för avvikelse från körfält om de stör körningen för mycket. Detta kan vara användbart om vägmarkeringarna är delvis skymda eller blekta, vilket kan orsaka oönskade varningar.

 **Viktigt**

Ändra förarstödetts inställningar

Se till att du förstår hur bilens ändrade inställningar påverkar hur den beter sig. Detta är särskilt viktigt för funktioner som påverkar graden av assistans som bilen kan erbjuda.

1. Tryck på bilsymbolen  på den nedre raden och gå till **Inställningar**.
2. Gå till **Körning** → **Säkerhetsassistans** → **Lane departure warning**.
3. Avaktivera varningar för avvikelse från körfält,

10.3.4. Blind Spot Information

Funktionen Blind Spot Information hjälper dig att bli mer uppmärksam på fordon som befinner sig i eller närmar sig din döda vinkel. En lampa tänds i sidospeglarna när ett fordon detekteras.

Varning för döda vinkeln kan öka din medvetenhet om fordon på sidan av din bil, vilket kan hjälpa dig att undvika farliga körfältsbyten. Varningarna visas främst som ett ljus i sidospeglarna på den sida som fordonet upptäcks. De förlitar sig på bilens bakre radar för detektering av fordon i angränsande körfält

Trafiksituationer där varningar för döda vinkeln visas är till exempel

- När du blir omkörd av ett annat fordon.
 - I vissa fall kan de visas innan det passerande fordonet når din döda vinkel. Detta inträffar om fordonet närmar sig snabbt bakifrån i ett intilliggande körfält.
- När du kör om ett annat fordon.

Oavsett vilken situation det gäller kvarstår varningen så länge det andra fordonet detekteras vid sidan av dig.

Tips

Varning för döda vinkeln och varning vid dörröppning

Varningar vid dörröppning indikeras på samma sätt som varningar vid döda vinkeln. Dessa två funktioner är också beroende av samma bakre radarsystem för trafikdetektering. Funktionerna kan dock aktiveras eller avaktiveras oberoende av varandra.

Varningar i sidospeglarna

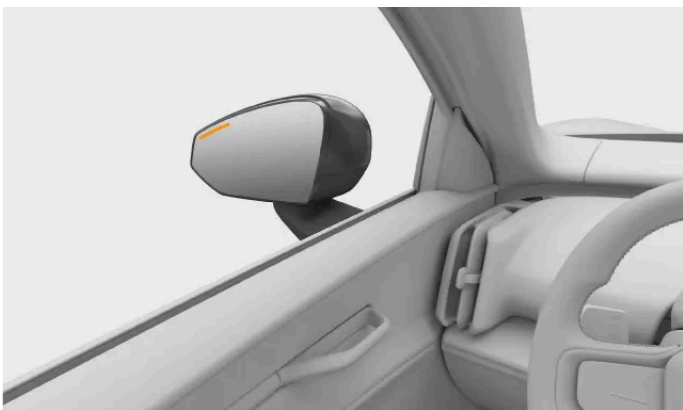

När ett fordon detekteras i eller närmar sig din döda vinkel visas ett ljus i sidospeglarna.

Detekteringsområden

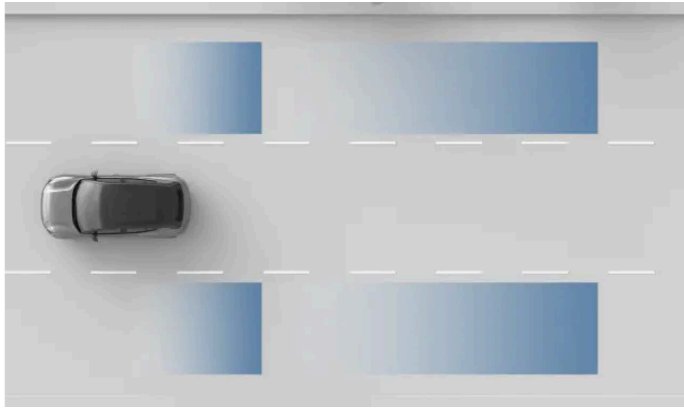

Områden för radardetektering.

! Viktigt

Det är inte säkert att detekteringsområdena täcker dina egna blinda fläckar fullständigt. Tänk på att anpassa din körställning så att du får en bra överblick över den omgivande trafiken.

Förutsättningar och begränsningar

- Blind spot information är aktiv vid hastigheter över 15 km/h (10 mph) Den är inte tillgänglig vid backning.
- Vid omkörning av andra fordon måste hastighetskillnaden mellan din bil och de andra fordonen vara mindre än 15 km/h (9 mph) för att varningarna ska visas.
- Blind spot information är beroende av detektering genom de bakre radarna. Läs även det separata avsnittet i denna manual om begränsningar hos radardetektering.
- Om den bakre radarn blockeras, till exempel av en påhängd släpvagn eller en monterad lasthållare, avaktiveras varningar om fordon i den döda vinkeln automatiskt.

! Viktigt

Förarens ansvar

Varningar om fordon i den döda vinkeln är ett komplement till säkra körvanor. De varken minskar eller ersätter behovet av att föraren är uppmärksam och fokuserad på att köra säkert.

Avsaknaden av dödvinkelindikering är inte en bekräftelse på att det är säkert att byta fil. Det är en av flera bitar av information som ligger till grund för förarens bedömning av om det är säkert att fortsätta.

10.3.4.1. Aktivering av varning för döda vinkeln

Du kan aktivera eller avaktivera varningarna för döda vinkeln i inställningarna.

När varningar för döda vinkeln är aktiverade kan din bil varna dig för fordon som befinner sig i eller närmar sig dina döda vinklar.

! Viktigt

Ändra förarstödetts inställningar

Se till att du förstår hur bilens ändrade inställningar påverkar hur den beter sig. Detta är särskilt viktigt för funktioner som påverkar graden av assistans som bilen kan erbjuda.

1. Tryck på bilsymbolen  på nedre raden och gå till **Inställningar**.
2. Gå till **Körning** → **Säkerhetsassistans** → **Blind spot information**.
3. Aktivera eller avaktivera varningar för döda vinkeln.

10.3.5. Varningar för öppen dörr

Varningar vid dörröppning är utformade för att göra det säkrare att lämna bilen. De kan varna dig för trafik som närmar sig bakifrån för att du inte ska öppna en dörr i dess väg.

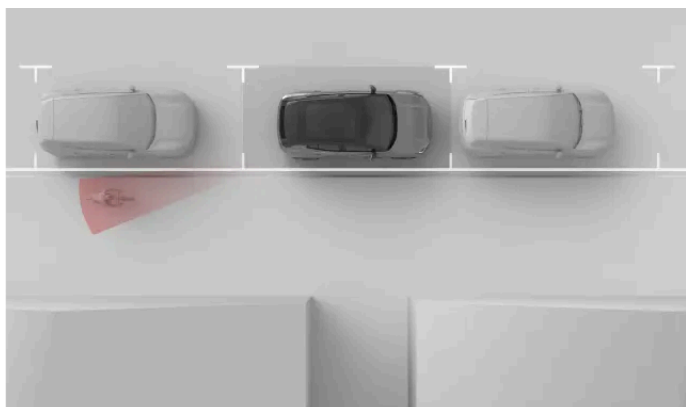

Varningar vid dörröppning är utformade för att varna dig för passerande trafik så att du inte öppnar dörren i dess väg. Dessa varningar kan visas när bilen står stilla eller rör sig mycket långsamt^[1].

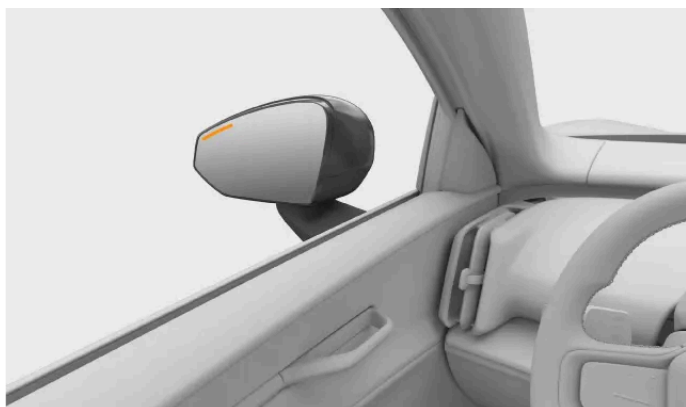

När bilen upptäcker trafik som är på väg att passera nära bilens sidor tänds en lampa i sidospegeln samtidigt som ett meddelande visas på displayen. Om du börjar öppna dörren på samma sida som den upptäckta trafiken intensifieras varningen. En ljudvarning kan förekomma tillsammans med de visuella varningarna beroende på hur brådskande varningen är.

Varningar vid dörröppning kan aktiveras eller avaktiveras i inställningarna.

Tips

Varningar vid dörröppning och information om döda vinkeln

Varningar vid dörröppning visas på samma sätt som varningar för fordon i döda vinkeln. Dessa två funktioner är också beroende av samma bakre radarsystem för trafikdetektering. Funktionerna aktiveras eller avaktiveras dock oberoende av varandra eftersom de har separata användningsområden.

Begränsningar

Bilen använder sitt bakre radarsystem för att upptäcka trafik som närmar sig. Läs mer om förutsättningar och begränsningar för radar och detektering i separata avsnitt i manualen.

Viktigt

Varningar vid dörröppning är tillägg till säkra användningssätt. Föraren och passagerarna har det fulla ansvaret för att se till att bildörrarna öppnas på ett säkert sätt.

^[1] Under 3,6 km/h (2,2 mph)

10.3.5.1. Aktivering av varningar vid dörröppning

Varningar vid dörröppning kan varna dig för trafik som närmar sig bakifrån för att du inte ska öppna en dörr i dess väg. Du kan aktivera eller avaktivera varningarna i inställningarna.

1. Tryck på bilsymbolen  på nedre raden och gå till **Inställningar**.
2. Gå till **Körning** → **Säkerhetsassistans** → **Varning vid dörröppning**.
3. Aktivera eller avaktivera varningar vid dörröppning.

10.3.6. Driver alert

Bilen observerar kontinuerligt ditt beteende under körningen och kan varna dig om du verkar ofokuserad. Bristande fokus kan orsakas av distraktioner eller trötthet.

Bilen analyserar ditt körbeteende och kan upptäcka tecken på trötthet. Om bilen ser tecken på att förarens koncentration brister, varnar den med ett meddelande i förarinformationsområdet och med ett ljud.



Bilen använder sensorer som övervakar ditt ansikte och dina ögonrörelser för att bedöma hur koncentrerad du är medan du kör. På så sätt kan bilen känna av vart du riktar din uppmärksamhet och upptäcka tecken på trötthet.

Driver Alert-meddelande kan stängas av i inställningarna. Detta avaktiverar inte de system som övervakar körningen eftersom de används av andra funktioner.

Varning

Betydelsen av att föraren är utvilad

Alla meddelanden om att du visar tecken på trötthet bör tas på allvar, för en trött förare är ofta omedveten om sitt tillstånd. Om du känner dig trött eller får en varning om det från bilen, stanna så snart som möjligt på en lämplig plats och vila. Planera alltid in regelbundna raster och påbörja alla resor med utvilad förare.

Att köra när man är trött kan jämföras med att köra alkoholpåverkad.

Viktigt

Förarens ansvar

Varningar om bristande fokus vid körning är ett komplement till säkra körvanor. Föraren bär det fulla ansvaret för att se till att hålla sig vaken och fokuserad under körningen.

Förutsättningar och begränsningar

Registrering av uppmärksamhet kräver fri sikt över förarens ansikte.

- Felaktigt lastade föremål kan skymma förarens sikt, liksom damm och smuts på sensorn. Håll förarutrymmet rent och städlat.
- Vissa kläder och accessoarer kan skymma delar av förarens ansikte som måste vara synliga för uppmärksamhetsspårning, såsom ögonen.

OBS

Om något blockerar sikten till förarens ansikte meddelas du via förarinformationsområdet. Meddelandet visas endast en gång per körcykel.

10.3.6.1. Avaktivera Driver Alert

Du kan avaktivera eller aktivera driver alert-meddelanden i inställningar.

Avaktivering av Driver Alert-meddelanden är endast tillfällig eftersom den återställs automatiskt mellan körningarna.

Varning

Betydelsen av att föraren är utvilad

Alla meddelanden om att du visar tecken på trötthet bör tas på allvar, för en trött förare är ofta omedveten om sitt tillstånd. Om du känner dig trött eller får en varning om det från bilen, stanna så snart som möjligt på en lämplig plats och vila. Planera alltid in regelbundna raster och påbörja alla resor med utvilad förare.

Att köra när man är trött kan jämföras med att köra alkoholpåverkad.

OBS

Förarens ansvar

Varningar om bristande fokus vid körning är ett komplement till säkra körvanor. De minskar inte ansvaret för föraren att kontinuerligt bedöma sin trötthet eller koncentration för att kunna köra säkert.

1. Tryck på bilsymbolen  på nedre raden och gå till **Inställningar**.
2. Gå till **Körning** → **Säkerhetsassistans** → **Driver Alert**.
3. Slå på eller av aviseringar från Driver Alert.

10.4. Assisterad körning

Funktioner för assisterad körning använder bilens förmåga att övervaka omgivningen så att körningen blir säkrare och mindre krävande.

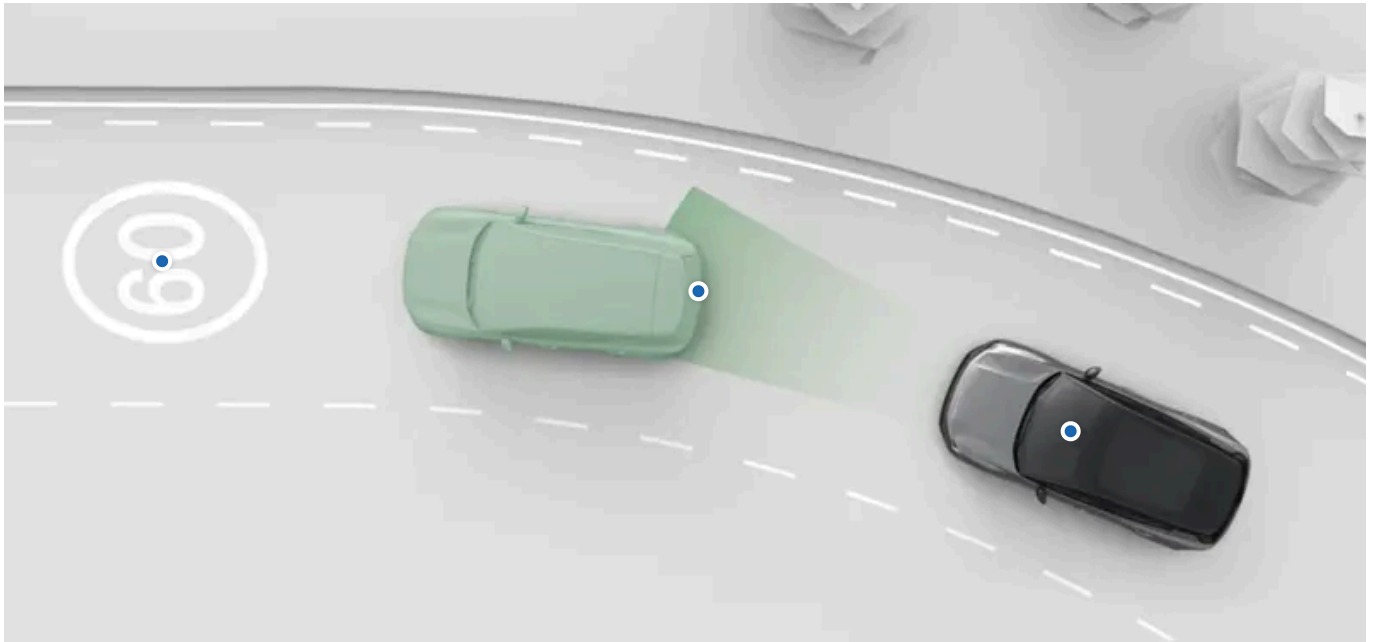

Det finns flera former och nivåer av stöd. De kan aktivt assistera dig med ett antal föraruppgifter och ge informationsstöd för bättre beslutsfattande.

Du kan aktivera, avaktivera eller anpassa många av bilens funktioner för assisterad körning i inställningarna.

| | |
|--|--|
| Pilot Assist | Denna funktion kan hjälpa dig med flera föraruppgifter, såsom styrning, hantering av hastighet och filbyte. Pilot Assist kan anpassas i inställningarna. |
| Trafikskyltar och reaktion på fortkörning | Flera funktioner kan hjälpa dig att inte köra för fort och att följa hastighetsgränserna. De omfattar information från trafikskyltar, som gör dig medveten om hastighetsbegränsningen, och olika reaktioner från bilen som är utformade för att förhindra att du överskrider denna. Dessa funktioner kan anpassas i inställningarna. |

Tips

Säkerhetsingripanden och varningar

Många av förarstödsfunktionerna är utformade för att förbättra både bekvämlighet och säkerhet. Funktioner som i första hand är avsedda för att ge säkerhetsingripanden och varningar har ett eget, separat avsnitt i denna manual.

Assisterad parkering

Det finns ett separat avsnitt i denna manual som behandlar funktioner för assisterad parkering.



Viktigt

Nödvändiga kunskaper och föraransvar

Förarassistansfunktioner är utformade för att göra körningen säkrare och mindre krävande, men de minskar inte förarens ansvar för att köra bilen så säkert som möjligt. Se till att läsa all relaterad information om en funktion innan du använder den. Avsnittet om förarens ansvar är viktigt att läsa för att förstå vilka möjligheter och begränsningar som finns med bilens funktioner för assisterad körning.

Om du tycker att något är oklart eller har frågor, tveka inte att kontakta din Volvoåterförsäljare.

Detekteringsförmåga

Bilens förmåga att övervaka omgivningen används av funktioner för assisterad körning. För att bättre förstå begränsningarna för sådana funktioner, läs det separata avsnittet om detektering av trafik och omgivning. Det ger en översikt över hur viktiga komponenter fungerar, såsom kameror och radar, och beskriver både möjligheter och begränsningar.

10.4.1. Trafikskyltar och reaktion på fortkörning

Flera funktioner kan hjälpa dig att inte köra för fort och att följa hastighetsgränserna.

För att göra det lättare att hålla laglig hastighet är bilen konstruerad för att göra dig uppmärksam på aktuell hastighetsgräns genom att visa den i förarinformationsområdet. Den kan också reagera med varningar om du kör för fort.

| | |
|------------------------------------|--|
| Trafikskyltsinformation | Bilen kan upptäcka och visa information från trafikskyltar, såsom hastighetsbegränsningar. |
| Fartbegränsare | När funktionen är aktiverad minskar gaspedalens respons om du överskrider den valda gränsen. |
| Hastighetsgränsvarning | Om du överskrider hastighetsgränsen varnar denna funktion med ljudsignaler. |
| Ljud för ny hastighetsgräns | En ljudvarning indikerar när bilen upptäcker att hastighetsgränsen ändras. |

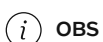

OBS

Intelligent hastighetsassistans i din bil

Din bil är konstruerad för att uppfylla kraven i EU:s förordning om intelligent hastighetsassistans^[1]. Syftet med förordningen är att göra körningen säkrare genom att kräva funktioner som uppmuntrar till att hålla sig under den lagliga hastighetsgränsen. I din bil påverkas beteendet hos varningar för hastighetsbegränsningar och trafikskyltar delvis av dessa krav.



Viktigt

Hastighetsrelaterad information och varningsfunktioner är komplement till säkra körvanor. De varken minskar eller ersätter behovet av att föraren är uppmärksam och fokuserad på att köra säkert. Det är förarens ansvar att iaktta och hålla en laglig och säker hastighet.

[1] ISA

10.4.1.1. Fartbegränsare

Fartbegränsaren kan hjälpa dig att undvika oavsiktliga hastighetsöverträdelser. När den är aktiv begränsas bilens accelerationsrespons när du överskrider den valda hastighetsgränsen.

När fartbegränsaren är aktiv kan den gradvis minska responsen från gaspedalen och ge lätt bromsning när du överskrider den valda gränsen. Dessa två responser hjälper dig att komma ner till den valda maxhastigheten. Du kan alltid åsidosätta fartbegränsaren genom att trycka ner gaspedalen ytterligare.

För att använda fartbegränsaren måste den först slås på i inställningarna. Du kan sedan aktivera den under körning med höger rattknapp.

När fartbegränsaren är aktiv visas detta under växelindikatorn i förarinformationsområdet. Du kan justera gränsen med rattknapparna.



Viktigt

Förarens ansvar

Funktionen fartbegränsare är ett komplement till säkra körvanor. De minskar eller ersätter inte behovet av att föraren är uppmärksam och fokuserad på att köra säkert. Det är förarens ansvar att iakta och hålla en laglig och säker hastighet.

10.4.1.1.1. Aktivering av fartbegränsaren

För att aktivera eller avaktivera fartbegränsaren dra den högra rattspaken nedåt under körning.

Under körning visar en grå symbol för fartbegränsaren i förarinformationsfältet att funktionen är tillgänglig, men ännu inte aktiverad.

Fartbegränsaren måste aktiveras i inställningarna innan den kan användas. ^[1]

1.

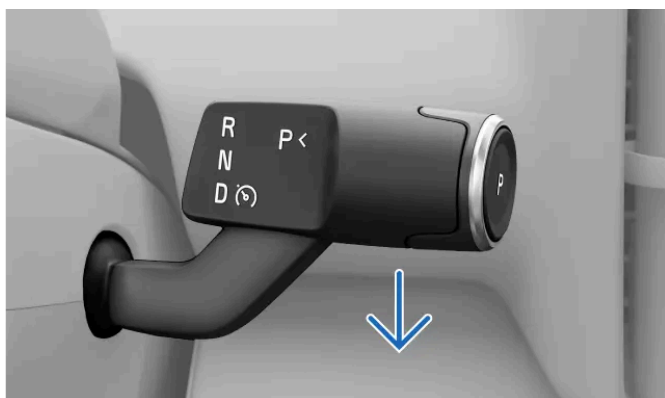

Dra vid behov höger rattspak hela vägen ned.

> Din åtgärd bekräftas i förarinformationsområdet.



^[1] Aktivering av någon av funktionerna fartbegränsare eller Pilot Assist avaktiverar den andra funktionen automatiskt.

10.4.1.1.2. Avaktivering av fartbegränsaren

När du vill sluta köra med fartbegränsaren kan du avaktivera den manuellt.

Avaktivering och aktivering av fartbegränsaren görs på samma sätt. Dra helt enkelt den högra rattspaken nedåt.

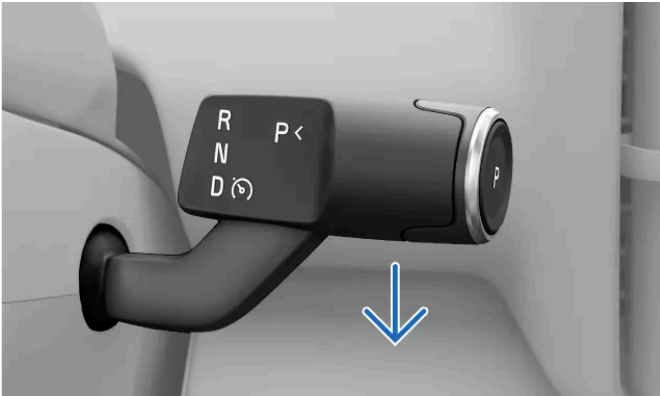

Dra höger rattspak hela vägen ned.

> Avaktiveringen bekräftas i förarinformationsområdet.

10.4.1.1.3. Justering av fartbegränsarens värde

Du kan justera fartbegränsarens värde med rattknapparna.

När fartbegränsaren är aktiv kan du justera hastighetsgränsen manuellt.

Justeringsåtgärder:

Tryck en gång Justerar gränsen med 5 km/h eller 5 mph^[1].

Tryck och håll in Justera kontinuerligt den inställda gränsen med 1 km/h eller 1 mph genom att hålla knappen intryckt.

1. Justera det inställda hastighetsvärdet med  och  knapparna på ratten.

> Ditt nya värde för fartbegränsaren visas bredvid hastighetsmätaren.

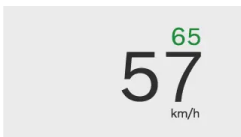

^[1] Gränsen kommer som standard att vara hastighetssteg som är delbara med fem, såsom 25, 30, 35.

10.4.1.1.4. Aktivering av fartbegränsaren i inställningarna

Du kan aktivera eller avaktivera fartbegränsaren i inställningarna. När den är aktiverad kan den hjälpa dig att undvika oavsiktlig fortkörning.

1. Tryck på bilsymbolen  på nedre raden och gå till **Inställningar**.
2. Gå till **Körning** → **Förarstöd**.
3. Välj **Fartbegränsare** som din standardfunktion för förarstöd.

10.4.1.2. Varningar för hastighetsbegränsning

Varningar för hastighetsgränser kan ges för att förhindra fortkörning.

Varningar för hastighetsgränser visas när du överskrider hastighetsgränsen. Varningarna presenteras visuellt i förarinformationsområdet och som en ljudvarning.



Symbolen för hastighetsgränsvarning visas under hastighetsmätaren när du överskrider hastighetsgränsen.

Ljudvarningarna kan avaktiveras tillfälligt under tiden som du kör.

Förutsättningar och begränsningar

Varningar för hastighetsbegränsningar använder trafikskyltsinformation för att hålla reda på dessa. Finns inte informationen om hastighetsbegränsningen tillgänglig av någon anledning kan ingen varning ges.

Viktigt

Förarens ansvar

Varningar för hastighetsbegränsning är komplement till säkra körvanor. De varken minskar eller ersätter behovet av att föraren är uppmärksam och fokuserad på att köra säkert. Det är förarens ansvar att iaktta och hålla en laglig och säker hastighet.

10.4.1.2.1. Avaktivering av varningar för hastighetsbegränsning

Varningar för hastighetsbegränsningar kan tillfälligt avaktiveras under resten av körningen.

Varningar för hastighetsbegränsningar aktiveras som standard för varje ny körning. De kan avaktiveras och aktiveras igen i inställningarna.



Tips

Snabb åtkomst under körning

En knapp för att stänga av varningar för hastighetsbegränsningar finns också i displayen när du kör. Detta gör att du snabbt kan slå på eller av dem utan att gå in i inställningarna.



1. Tryck på bilsymbolen  på nedre raden och gå till **Inställningar**.
2. Gå till **Körning** → **Säkerhetsassistans** → **Hastighetsvarningar**.
3. Avaktivera varningar för hastighetsbegränsningar tillfälligt.

10.4.1.3. Avaktivering av ljudvarningar för ändrade hastighetsbegränsningar

Din bil kan varna dig med en ljudsignal när den upptäcker en ny hastighetsgräns. Funktionen kan aktiveras eller tillfälligt avaktiveras i inställningarna.

1. Tryck på bilsymbolen  på nedre raden och gå till **Inställningar**.
2. Gå till **Körning** → **Säkerhetsassistans** → **Ljud för ny hastighetsgräns**.
3. Aktivera eller avaktivera tillfälligt ljudvarningar för ändringar av hastighetsbegränsning.

10.4.1.4. Trafikskyltsinformation

Innehållet i denna manual representerar användarmanualens status vid tidpunkten för tryckning. Det är kanske inte helt giltigt vid framtida tidpunkter. För mer information se första sidan för den fullständiga friskrivningsklausulen.

Bilen kan identifiera och visa trafikskyltar när du passerar dem. På så sätt kan du hålla reda på hastighetsbegränsningen. Funktionen för trafikskyltsinformation kombinerar den direkta detekteringen av skyltar med information från kartdata.

Skyltarna som visas i förarinformationsområdet kommer från två olika källor – antingen från verkliga skyltar som identifierats med kameror eller från kartdata. Bilen prioriterar automatiskt vilken källa som ska användas beroende på situationen.

Bilen kan endast visa skyltar som ingår i bilens skyltbibliotek.

Hur skyltar visas

Detekterade trafikskyltar visas bredvid hastighetsmätaren i förarinformationsområdet. Olika skyltar visas i olika områden.



Trafikskyltsymboler kan också visas på andra sidan av hastighetsmätaren, beroende på det aktuella visningsläget för förarinformationsområdet.

- ① Varningsskyltar och skyltar för kommande hastighetsgränser
- ② Skylt för aktuell hastighetsgräns
- ③ Skyltar för trafikinformation.

Bilen kan visa flera olika typer av skyltar samtidigt. Detta kan omfatta den aktuella hastighetsbegränsningen, en kommande hastighetsbegränsning eller en varningsskylt, samt en ytterligare trafikinformationsskylt.

Visade trafikskyltar

Denna lista innehåller exempel på trafikskyltar som kan visas i bilen.



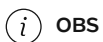

OBS

Symbolers tillgänglighet

Trafikskyltar som kan visas i bilen kan ändras med tiden och variera mellan olika regioner. Det urval som presenteras i denna manual kanske inte omfattar alla skyltar som kan förekomma i din bils display.

Symbolutformning

Trafikskyltarnas stil varierar mellan olika regioner. Den symbolstil som visas av bilen kommer inte att exakt matcha symbolstilen för skyltar som du ser. Om du har svårt att tolka en skylt trots informationen i denna manualen, kontakta Volvo support.

Visningstider för trafikskyltar

Visningstiden för skyltar beror vanligtvis på typen av skylt och om du passerar ytterligare skyltar. Trafikskyltar kan visas på följande sätt:

- Kortvarigt som enstaka varningar efter att en skylt passerats.
- Tills skylten inte längre gäller.
- Tills en annan skylt med högre visningsprioritet passerar.

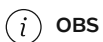

OBS

Kvarstående skyltar

Bilen kan misslyckas med identifieringen av en skylt som anger slutet på en trafikbegränsning. Om detta inträffar kan en symbol för den tidigare begränsningen finnas kvar i förarinformationsområdet. Den kommer att ersättas eller upphävas så småningom. Kör under tiden enligt gällande trafikregler.

Förutsättningar och begränsningar



Viktigt

Förarens ansvar och trafikskyltar

Trafikskyltsinformationen är utformad för att hjälpa dig att hantera information under körning. Den är ett komplement till säkra körvanor. Föraren har det fulla ansvaret för att hålla sig uppmärksam, observera trafikskyltar och följa lokala bestämmelser. Följ din egna observationer istället för bilens detektering av trafikskyltar om de strider mot varandra.

Varför inte alla skyltar visas

Bilen kan inte detektera och visa alla skyltar som är relevanta för föraren.

- Systemet stöder inte alla skyltar.
- Skyltar kan förbli upptäckta under vissa förhållanden och i vissa trafiksituationer.

Förhållanden som påverkar detektering eller identifiering av trafikskyltar:

- Bilens framåtriktade kamera måste vara ren och fri från hinder.

Innehållet i denna manual representerar användarmanualens status vid tidpunkten för tryckning. Det är kanske inte helt giltigt vid framtida tidpunkter. För mer information se första sidan för den fullständiga friskrivningsklausulen.

- Trafikskylten måste vara väl synlig och ordentligt belyst.
- Trafikskylten måste befinna sig inom ett visst avstånd från bilen och inom kamerans synfält.
- Bilen kanske inte kan identifiera felriktade trafikskyltar, till exempel skyltar som är placerade för högt eller i vinkel.
- Bilen kanske inte kan identifiera skadade eller slitna trafikskyltar.

Förhållanden som påverkar skyltinformation från kartdata:

- En internetanslutning krävs för att ladda ner kartdata som innehåller information om trafikskyltar.
- Täckningen av trafikskyltsinformation från kartdata varierar mellan olika regioner.

i OBS

För konsekvent och aktuell trafikskyltsinformation bilen måste du godkänna Googles användarvillkor. Kontakta en auktoriserad Volvoverkstad om du upplever problem med funktionen för trafikskyltsinformation.

10.4.2. Pilot Assist

Pilot Assist kombinerar flera stödfunktioner för att göra körningen säkrare, bekvämare och mindre krävande. Den kan hjälpa dig med hastighetsreglering och styrning i en mängd olika situationer.

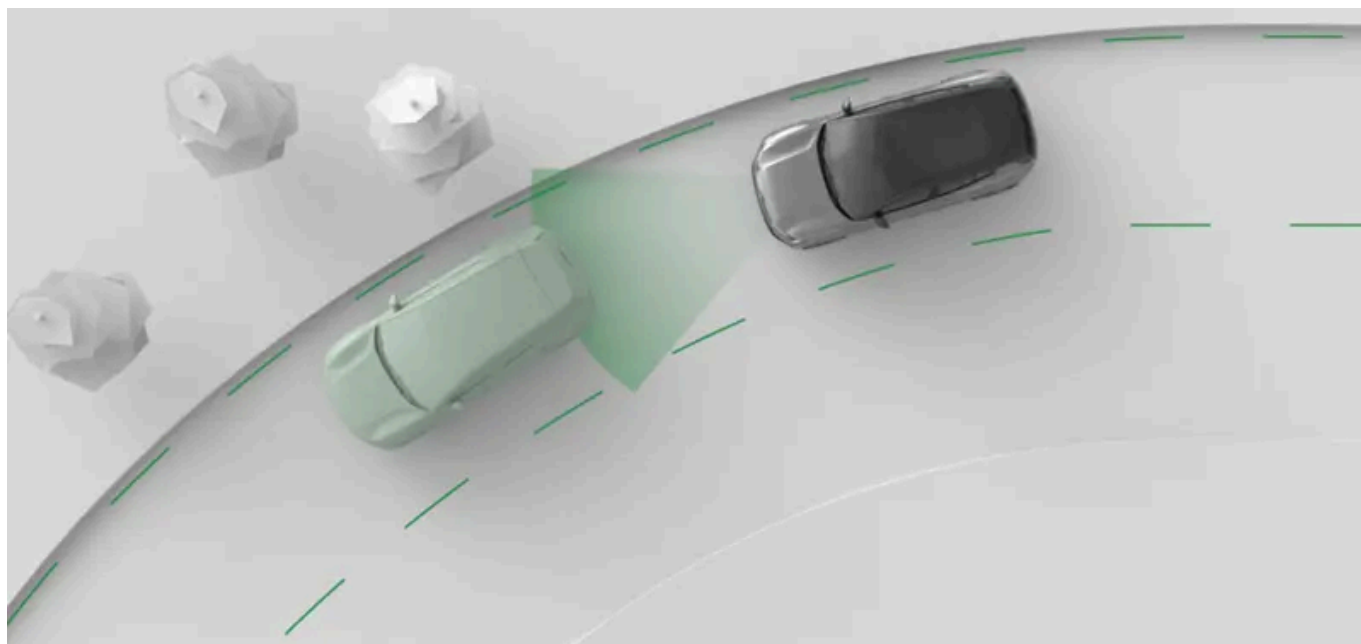

Pilot Assist vägleder aktivt din körning på ett antal olika sätt. När du kör med Pilot Assist väljer du målhastigheten. Bilen hantear sedan acceleration och inbromsning för att uppnå målet samtidigt som den anpassar sig till den omgivande trafiken.

Den kan även ge styrassistans. När styrassistansen är aktiverad hjälper den till med placeringen på vägen genom att styra ratt rörelserna.

Viktigt

Innan du använder Pilot Assist

- Ta dig tid att läsa allt som står om Pilot Assist i manualen innan du använder funktionen.
- Denna stödfunktion är beroende av information från radar- och kameradetekteringssystem. Det är nödvändigt att förstå dess möjligheter och begränsningar för säker användning.

Föraren har kontrollen

Du har fortfarande kontroll över bilen när du använder Pilot Assist. Det är ditt ansvar att kontinuerligt utvärdera Pilot Assists prestanda. Så länge du bedömer att dess signaler är korrekta kan du låta den styra din körning.

Tips

Anpassa Pilot Assist

Vissa av Pilot Assist-funktionerna kan anpassas i inställningarna. Detta gör att du kan ställa in den stödnivå du vill ha.

Hantering av hastighet och avstånd till framförvarande fordon

När du aktiverar Pilot Assist visas ett inställt hastighetsvärde på hastighetsmätaren. Detta representerar den målhastighet som Pilot Assist försöker hålla. Du kan justera den inställda hastigheten med rattknapparna.

Istället för att manuellt justera den inställda hastigheten kan du också använda den aktuella hastighetsgränsen som målhastighet. Den inställda hastigheten uppdateras sedan automatiskt när hastighetsgränsen ändras. Detta kan aktiveras i Pilot Assist-inställningarna.

Om din bil upptäcker ett fordon framför dig som antingen är långsammare än du eller lite för nära, kommer Pilot Assist att sänka farten för att hålla ett visst avstånd till det framförvarande fordonet. När vägen framför dig blir fri igen återgår bilen till målhastigheten. Du kan justera det generella avståndet till framförvarande fordon i Pilot Assist-inställningarna.

Styrassistans

Tillgången till aktiv styrassistans är beroende av de aktuella förhållanden. Om du till exempel kommer till en vägsträcka med slitna markeringar kan bilen stänga av styrassistansen tillfälligt och säga åt dig att öka din egen styrning. Så snart de nödvändiga villkoren uppfylls igen återaktiveras styrassistansen.

Styrassistans kan slås på i Pilot Assist-inställningarna.

Funktioner och inställningar för Pilot Assist

Det finns ett antal funktioner och inställningar i Pilot Assist som du kan läsa om i den här manualen.

| | |
|---|--|
| Steering assist | Vid körning med styrassistans är din styrning aktivt styrd. Detta kan hjälpa dig att hålla rätt placering i körfältet. |
| Filbytesassistent | Vägleder manövrer för filbyte som initieras av föraren. |
| Anpassa till hastighetsgräns | Anpassar den inställda målhastigheten så att hastighetsgränsen följs. |
| Tidsavstånd till framförvarande fordon | Justera målet för tidsintervall till framförvarande fordon. |

Status och tillgänglighet

Innehållet i denna manual representerar användarmanualens status vid tidpunkten för tryckning. Det är kanske inte helt giltigt vid framtida tidpunkter. För mer information se första sidan för den fullständiga friskrivningsklausulen.

För att använda Pilot Assist måste den först slås på i inställningarna. Den är sedan tillgänglig för aktivering när du kör. Tillgängligheten visas i förarinformationsområdet och beror på de aktuella körförhållandena. Du kan alltid se den aktuella nivån av stöd du får från Pilot Assist i förarinformationsområdet.



i OBS

Pausad

I vissa situationer kan Pilot Assist tillfälligt pausas. Detta kan inträffa när ett förarbeslut krävs för att återuppta körningen med Pilot Assist, såsom efter att ha stannat. När Pilot Assist är pausad visas vanligtvis ett meddelande med instruktioner för att återuppta på displayen.

10.4.2.1. Kommunikation och status för Pilot Assist

Lär dig hur status och åtgärder för Pilot Assist kommuniceras i bilen.

I förarinformationsområdet på displayen visas statusen för Pilot Assist med hjälp av grafik och symboler. Viktig information kan också visas som meddelanden.

Vissa situationer, som tillfällig förlust av styrassistans, kan orsaka vibrationer i ratten tillsammans med meddelanden på displayen.

Den primära statusen visas under växelindikatorn. Den visar om Pilot Assist är aktiv eller inte.



Pilot Assist är avstängd men kan aktiveras om alla villkor är uppfyllda.



Pilot Assist är aktiv utan att ge styrassistans.



Pilot Assist är aktiv och ger styrassistans.



Kommunikation för assistans vid filbyte. Pilarnas färg och riktning varierar beroende på situationen.



Styrassistans är tillfälligt inte tillgängligt.

Målhastigheten visas i grönt bredvid hastighetsmätaren.

Kommunikation i omgivningsdisplayläge

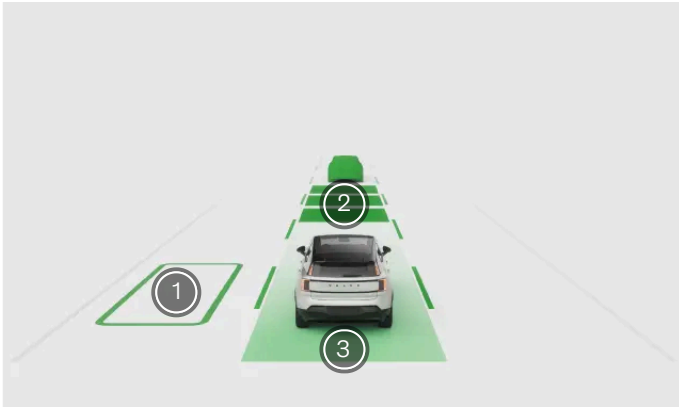

- 1 Ett assisterat filbyte är möjligt
- 2 Pilot Assist anpassar hastigheten till ett framförvarande fordon
- 3 Styrassistenten är aktiv och ger stöd

När förarinformationsområdet visar omgivningsläget visas Pilot Assist-funktionens status och åtgärder som animationer. Animeringarna kan visa vilken nivå av stöd som Pilot Assist för närvarande ger, beroende på dina Pilot Assist-inställningar. Detta kan omfatta hastighetshållning, avståndshållning, anpassning av hastigheten till andra framförvarande fordon, tillgängliga assisterade filbyten och styrassistent.

! Viktigt

Använda omgivningsläge

Omgivningsläge kan inte helt visa vad som händer på vägen runt bilen så förlita dig inte på det när du kör.

Kommunikation i lugnt displayläge

När förarinformationsområdet på displayen visar läget lugn vy visas Pilot Assist-statusen med hjälp av symboler. De kan visa vilken nivå av stöd som Pilot Assist för närvarande ger, beroende på dina Pilot Assist-inställningar.



Pilot Assist är avstängd men kan aktiveras om alla villkor är uppfyllda.



Pilot Assist är aktiv utan att ge styrassistent.



Pilot Assist är aktiv och ger styrassistent.



Pilot Assist anpassar bilens hastighet och avstånd till ett framförvarande fordon.



Ett assisterat filbyte är tillgängligt. Pilen anger riktningen för det tillgängliga filbytet.



Ett filbyte pågår. Pilen anger riktningen för ett eventuellt filbyte.



Filbytesassistenten är inte tillgänglig och alla pågående filbyten avbryts. Detta kan inträffa om det finns ett fel som påverkar kritiska system som styrassistent. Var uppmärksam på eventuella meddelanden i efterhand.

Meddelanden

När du använder Pilot Assist kan meddelanden visas i förarinformationsområdet. De kan innehålla viktig information om statusen för Pilot Assist-funktionerna samt instruktioner som du bör följa, såsom att inte släppa ratten.

10.4.2.2. Aktivering av Pilot Assist

Du aktiverar Pilot Assist genom att dra höger rattspak nedåt under körning. Det är viktigt att bedöma om de aktuella körförhållandena tillåter dig att använda Pilot Assist på ett säkert sätt

Under körning visar en grå symbol för Pilot Assist i förarinformationsfältet att funktionen är tillgänglig, men ännu inte aktiverad.



Pilot Assist är endast tillgänglig för användning om den är aktiverad i inställningarna.^[1]

! Viktigt

Innan du använder Pilot Assist

Ta dig tid att läsa allt om Pilot Assist i denna manual innan du använder den för första gången. Det är viktigt att förstå dess möjligheter och begränsningar för säker användning.

Bedöm situationen

Säkerställ att trafiksituationen och förhållandena är lämpliga för aktivering. Vänta med att aktivera Pilot Assist tills pågående manövrer, såsom filbyte, har slutförts.

Aktivering av Pilot Assist under körning

1.

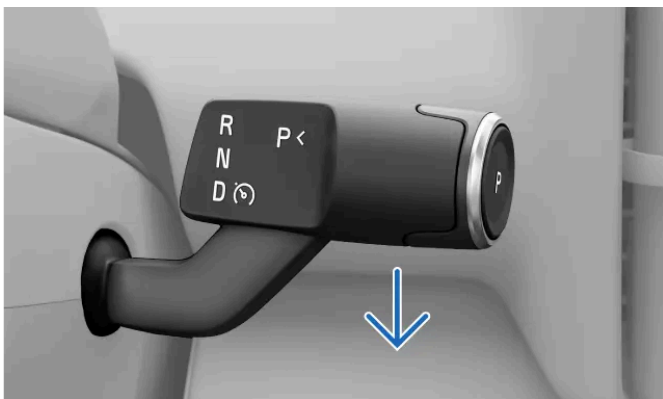

Dra vid behov höger rattspak hela vägen ned.

> Aktiveringen bekräftas i förarinformationsområdet.



Första gången du aktiverar Pilot Assist under körning kommer hastigheten vid aktiveringen att bli den inställda hastigheten. Om Pilot Assist är inställd på att anpassa sig till hastighetsgränsen kommer den att använda den aktuella hastighetsgränsen som målhastighet.

 **Tips**

Återuppta

Om du nyligen har använt Pilot Assist och vill aktivera den igen, så kan du använda återupptagningsknappen  på rat-
ten. I det här fallet används din tidigare inställda hastighet istället för din aktuella körhastighet.

Symboler för Pilot Assist

När Pilot Assist är aktiv visas dess stödnivå med symboler och grafik i förarinformationsområdet.

^[1] Om du aktiverar någondera av Pilot Assist eller fartbegränsare avaktiveras den andra funktionen automatiskt.

10.4.2.3. Avaktivering av Pilot Assist

När du vill sluta köra med Pilot Assist kan du avaktivera den manuellt. Det finns också situationer där Pilot Assist avaktiveras automatiskt.

Avaktivering och aktivering av Pilot Assist görs på samma sätt. Dra helt enkelt den högra rattspaken nedåt. Du kan också avaktivera Pilot Assist genom att bromsa.

När du avaktiverar Pilot Assist stängs all assistans av. Detta inkluderar hastighets- och avståndshållning samt styrassistans.

Avaktivering av Pilot Assist med spaken

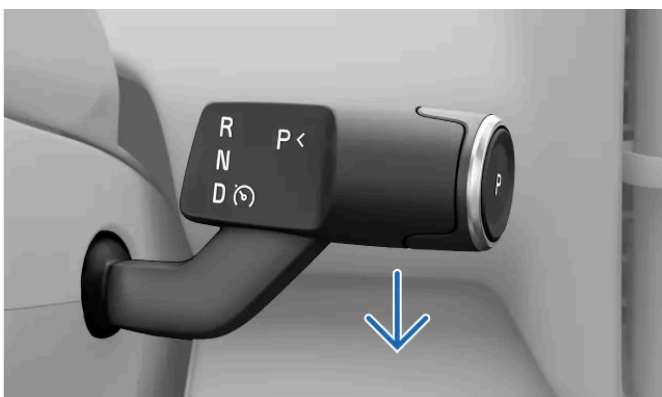

Dra höger rattspak hela vägen ned.

> Avaktiveringen bekräftas i förarinformationsområdet.

Avaktivera genom att bromsa

- Tryck ned bromspedalen.

> Avaktiveringen bekräftas i förarinformationsområdet.



OBS

Automatisk avstängning

Pilot Assist har flera begränsningar och fungerar endast om alla nödvändiga villkor är uppfyllda. Om körförhållandena ändras under körningen kan Pilot Assist avaktiveras automatiskt.

Scenarion där Pilot Assist kan avaktiveras automatiskt inkluderar, men är inte begränsade till

- Du kör inte aktivt. Du måste vara uppmärksam och hålla båda händerna på ratten, även om styrassistansen är aktiverad.
- Du öppnar en dörr eller lossar ditt säkerhetsbälte.
- Du byter växel. Pilot Assist kan bara stödja dig när D är valt.
- Du ökar hastigheten manuellt och överskrider 150 km/h (90 mph).
- Villkor för kamera eller radar för Pilot Assist är inte uppfyllda.

10.4.2.4. Justering av målhastigheten för Pilot Assist

Pilot Assist kan hjälpa dig att hålla en inställd målhastighet. Du kan justera målhastigheten med rattknapparna.

När den Pilot Assist används kan du välja en målhastighet. Bilen hanterar sedan acceleration och inbromsning för att uppnå målet samtidigt som den anpassar sig till den omgivande trafiken.

Tryck på knapparna på vänster sida av ratten för att justera den inställda hastigheten.

Justeringsåtgärder:

Tryck en gång Justerar målhastigheten med 5 km/h eller 5 mph^[1].

Tryck och håll in Justera den inställda målhastigheten kontinuerligt med 1 km/h eller 1 mph genom att trycka på knappen och hålla den intryckt.

1. Justera det inställda hastighetsvärdet med  och  knapparna på ratten.

- > Din nya mål hastighet visas bredvid hastighetsmätaren.

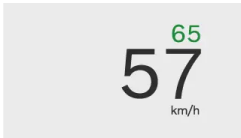

[1] Mål hastigheten kommer som standard att vara hastighetssteg som är delbara med fem, såsom 25, 30 och 35.

10.4.2.5. Aktivera och avaktivera styrassistans under körning

Pilot Assists styrassistans kan enkelt aktiveras eller avaktiveras med hjälp av rattknapparna. På så sätt kan du kontrollera den utan att behöva gå in i inställningar under körning.

Styrassistansen är en del av Pilot Assist och kan endast användas när Pilot Assist är aktiv.

Om styrassistansen av någon anledning inte är tillgänglig, till exempel på grund av försämrade körfältsmarkeringar, kan du inte tvinga den att aktiveras. Men om styrassistansen aktiveras kommer den att börja fungera automatiskt när de nödvändiga förutsättningarna uppfylls.

OBS

Tillfällig förlust av styrassistans

Tillgången till aktiv styrassistans är beroende av de aktuella förhållanden. Om du exempelvis hamnar på en vägsträcka med slitna markeringar, så kan bilen tillfälligt stänga av styrassistansen. Om detta händer uppmärksammas du på detta genom vibrationer i ratten.

1. Tryck på knappen  för styrassistans på ratten.
- > Styrassistansen aktiveras eller avaktiveras.
 - Om den är påslagen aktiveras styrassistansen automatiskt när de nödvändiga förhållandena uppfylls.
 - Om den är avstängd kommer Pilot Assist att förbli aktiv, men främst för att hålla hastighet och avstånd.

10.4.2.6. Byta fil med Pilot Assist

Pilot Assist kan ge styrassistans vid filbyten under vissa förhållanden. Den här Pilot Assist-funktionen kallas för filbytesassistent.

Pilot Assist ger automatisk styrassistans vid filbyten om alla villkor är uppfyllda.

Innehållet i denna manual representerar användarmanualens status vid tidpunkten för tryckning. Det är kanske inte helt giltigt vid framtida tidpunkter. För mer information se första sidan för den fullständiga friskrivningsklausulen.

Utöver de allmänna villkoren för att använda Pilot Assist, gäller följande villkor för assisterade filbyten:

- Både styrassistans och filbytesassistent är aktiverade i Pilot Assist-inställningarna.
- Pilot Assist är aktiv.
- Villkoren för styrassistans är uppfyllda.
- Trafiksituationen tillåter ett filbyte.
 - Bilen kontrollerar om villkoren för ett assisterat filbyte är uppfyllda, såsom att det intilliggande körfältet är tillgängligt. Det är dock föraren som slutgiltigt ansvarar för att bedöma och avgöra om ett filbyte är säkert.
 - Det finns väg- och körförhållanden som inte ger bilen tillräckligt med information för att den ska kunna ge styrassistans vid filbyte. I sådana situationer kan föraren fortfarande byta fil utan assistans. Detta avaktiverar styrassistansen tills dess att villkoren uppfylls igen.

Pilot Assist:s primära status, inklusive tillgängliga filbyten, visas under indikatorn för växelläge.



Pilarnas färg och riktning varierar beroende på situationen.

Om förarinformationsområdet är i omgivningsläge visas möjliga assisterade filbyten som animeringar.

Om förarinformationsområdet är i läget lugn vy kommuniceras statusen för filbyte istället med symboler.



Ett assisterat filbyte är tillgängligt.



Ett filbyte pågår. Pilen anger riktningen för ett eventuellt filbyte.



Filbytesassistenten är inte tillgänglig och alla pågående filbyten avbryts. Detta kan inträffa om det finns ett fel som påverkar kritiska system som styrassistans. Var uppmärksam på eventuella meddelanden i efterhand.

Varning

Filbytesassistenten är ett komplement till säkra körvanor. De minskar eller ersätter inte behovet av att föraren är uppmärksam och fokuserad på att köra säkert. Var lika uppmärksam på säkerheten som vid körning av en bil som inte kan ingripa.

1. Använd blinkern för att initiera filbytet.

- > Bilen känner av att du vill byta fil. Om de nödvändiga villkoren är uppfyllda börjar bilen vägleda styrningen under filbytet. Blinkern stängs av automatiskt när filbytet är klart.

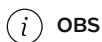

Håll händerna på ratten

Håll båda händerna på ratten under filbytet. Det är ditt ansvar att ingripa vid behov. Du kan när som helst avbryta bilens vägledning genom att bromsa, accelerera eller styra.

Avbrutet filbyte

Filbytet kan avbrytas om det sker en förändring av förhållandena eller trafiksituationen. Detta indikeras i förarinformationsområdet och manövern avbryts omedelbart. Ta över kontrollen över bilen när det behövs.

10.4.2.7. Aktivera Pilot Assist i inställningar

Du kan aktivera eller avaktivera Pilot Assist i inställningarna. När den är aktiverad kan den användas under körning.

1. Tryck på bilsymbolen  på nedre raden och gå till **Inställningar**.
2. Gå till **Körning** → **Förarstöd**.
3. Välj **Pilot Assist** som standardfunktion för förarstöd.

10.4.2.8. Justera inställningarna för Pilot Assist

Du kan justera eller ändra vilka funktioner som är aktiverade för Pilot Assist i inställningarna.

Pilot Assist innehåller flera funktioner, av vilka du kan aktivera, avaktivera eller anpassa vissa i inställningarna. Detta gör att du kan ställa in Pilot Assist på den stödnivå du vill ha.

De anpassningsbara inställningarna inkluderar:

| | |
|-------------------------------------|---|
| Styrassistans | Vägleder ratt rörelsen för att placera bilen korrekt i körfältet. |
| Filbytesassistans | Ger styrassistans vid körfältsbyte. De körfältbyten som är möjliga indikeras av bilen men initieras av föraren. |
| Anpassa till hastighetsgräns | Den inställda hastigheten uppdateras automatiskt om hastighetsbegränsningen ändras. |
| Tidsintervall till fordonet framför | Justera målet för tidsintervall till framförvarande fordon. På så sätt kan du justera avståndet till framförvarande fordon. |



Ändra förarstödet inställningar

Se till att du förstår hur bilens ändrade inställningar påverkar hur den beter sig. Detta är särskilt viktigt för funktioner som påverkar graden av assistans som bilen kan erbjuda.

1. Tryck på bilsymbolen  på nedre raden och gå till **Inställningar**.
2. Gå till **Körning** → **Förarstöd**.
3. Anpassa inställningarna för Pilot Assist För att inställningarna ska visas måste Pilot Assist vara vald som standardfunktion för förarstöd.

10.4.2.9. Villkor och begränsningar för Pilot Assist

För att kunna använda Pilot Assist på ett säkert sätt är det viktigt att vara medveten om dess begränsningar. Även om det är en avancerad funktion finns det förhållanden och situationer som den inte kan hantera.

Förarens ansvar vid användning av Pilot Assist

En viktig begränsning av Pilot Assist som du måste vara medveten om gäller förarens ansvar. När funktionen används måste du fortfarande aktivt och uppmärksamt köra bilen. Du är ansvarig för allt beslutsfattande, alla åtgärder och all respons som är en del av körningen.

Pilot Assist känner inte till dina eller andra förarens avsikter. Den kan inte förutse eller identifiera alla potentiellt farliga situationer, vilket en uppmärksam förare kan. Det är ditt ansvar att kontinuerligt utvärdera Pilot Assists prestanda och vidta åtgärder vid behov. Så länge du bedömer att dess signaler är korrekta kan du låta den styra din körning.



Körförhållanden

För att bedöma prestanda hos Pilot Assist måste du ta hänsyn till alla kör-, trafik-, väder- och vägförhållanden. Om det till exempel är dålig sikt kan du behöva öka avståndet till framförvarande fordon jämfört med det avstånd som hålls av Pilot Assist. Detsamma gäller för att hålla en hastighet som är säker för de aktuella väg- och trafikförhållandena.

Förbättrad säkerhet och komfort

När Pilot Assist används på rätt sätt kan den förbättra säkerheten och minska ansträngningen vid körning. I vissa fall kan den kompensera för förarfel, såsom misstag som orsakas av bristande uppmärksamhet eller distraktioner. Denna möjliga fördel är ett komplement till säker körning. De minskar eller ersätter inte behovet av att föraren är uppmärksam och fokuserad på att köra säkert.

Förarens beredskap

Om du använder funktioner för att hålla hastighet och avstånd kan det leda till att pedalerna inte används under långa perioder. Du måste dock vara beredd på att bromsa eller gasa manuellt om det skulle behövas. Undvik att ändra körställningen på ett sätt som kan fördröja reaktionstiden.

Händerna på ratten

Pilot Assist kan vägleda din styrning, men du måste fortfarande hålla händerna på ratten, precis som när du kör utan assistans. Så länge du bedömer att rattutslaget är korrekt kan du låta Pilot Assist vägleda styrningen.

Nödstopp

Bilen kan inleda en kontrollerad stoppmanöver om föraren inte svarar på uppmaningar att aktivt köra bilen och att hålla händerna på ratten. Under stoppmanövern använder bilen all information som den kontinuerligt samlar in om omgivningen för att på ett kontrollerat sätt stanna på det körfält av vägen som du kör på. Den aktiverar också varningsblikker för att varna andra förare.

Du kan alltid åsidosätta stoppmanövern genom att aktivt styra, bromsa eller gasa. Detta visar att du är uppmärksam igen och kan fortsätta körningen.

Hastighetsområde för Pilot Assist

Pilot Assist finns tillgänglig i olika hastigheter beroende på aktiverings- och användningssammanhang.

- Du kan ställa in målhastigheter mellan 30–150 km/h (20–90 mph).
- När du följer efter ett annat fordon kan Pilot Assist förbli aktiv under 30 km/h (20 mph).
 - I situationer där du kör långsamt bakom andra fordon, såsom i en bilkö, kan du aktivera Pilot Assist trots att du kör långsammare än 30 km/h (20 mph). Detta kräver ett framförvarande fordon med en hastighet som din bil kan matcha. [\[1\]](#)

Aktivering och tillgänglighet

Flera villkor måste uppfyllas för aktivering av Pilot Assist. De kan vara relaterade till aktuella trafik- och vägförhållanden eller bilens systemstatus. Vissa är relaterade till att bilen ska vara körklar, såsom att föraren har på sig säkerhetsbältet och att alla dörrar är stängda. Andra är relaterade till den aktuella körsituationen, såsom att köra med en hastighet som ligger inom hastighetsintervallet för Pilot Assist. Om aktiveringen förhindras meddelas vanligen den specifika orsaken i förarinformationsområdet.

Hålla reda på framförvarande fordon

En av Pilot Assist-funktionerna är att anpassa bilens hastighet till ett framförvarande fordon och hålla ett visst avstånd till det. Beteendet hos Pilot Assist och förmågan att följa trafiken framåt beror på flera faktorer, såsom din hastighet och hastigheten hos fordonet framför.

Mycket långsamma eller stillastående fordon framför dig kan få Pilot Assist att bete sig annorlunda, beroende på situationen och din hastighet:

- Om Pilot Assist följer efter ett fordon som stannar, sänker Pilot Assist hastigheten på din bil så att den stannar bakom det andra fordonet.
- Om ett fordon som stannat detekteras framför bilen, sänker Pilot Assist din bils hastighet så att den stannar bakom det andra fordonet.
 - Beroende på din körhastighet, kanske bilen inte hinner stanna helt bakom fordonet framför bilen. Du ansvarar alltid på egen hand för att vara uppmärksam på den omgivande trafiken och köra bilen på ett sätt så att du hinner reagera och kontrollera den på ett säkert sätt.
- Om du kör med hög hastighet, kan Pilot Assist felaktigt tolka stillastående fordon framför bilen som att du närmar dig en stillastående trafik. I sådana situationer beaktar inte Pilot Assist de stillastående fordonen eller bromsar bilen. Var alltid uppmärksam och ha beredskap för att kontrollera bilen och bromsa vid behov.



Varning

Stillastående eller långsamma fordon framför

Ett stillastående fordon i ditt körfält utgör en kollisionsrisk som kräver att du bromsar eller styr undan. ^[2]

- Vid låga hastigheter kan Pilot Assist pausa när du följer efter ett annat fordon om:
 - det är osäkert ifall det som detekteras framför är ett stillastående fordon eller ett annat föremål ^[3].
 - fordonet framför svänger och lämnar din körbana.
 - du styr bilen manuellt ut ur aktuellt körfält.

Bilstatus och system

Pilot Assist baseras på noggrann detektering och identifiering av omgivande trafik och vägförhållanden. Detta inkluderar att använda information från kameror, radar och andra sensorer. Detekteringssystemet kan inte hantera alla kör-, trafik-, väder- eller vägförhållanden. Läs de separata avsnitten i manualen om detekteringstyper, hur de fungerar och deras begränsningar för att bättre förstå hur prestanda hos Pilot Assist kan påverkas.

Flera av Pilot Assist-funktionerna är beroende av andra system i bilen.

- För att anpassa hastigheten till framförvarande fordon använder bilen en kombination av radar- och kameradetektering. Följaktligen kan villkor och begränsningar för dessa system påverka tillgängligheten och prestandan för denna funktion.
- När den inställda hastigheten för Pilot Assist är inställd för att anpassas till hastighetsgränsen, kommer värdet från bilens trafikskyltsinformationssystem. Under vissa förhållanden kan det hända att den inte kan ge en korrekt hastighetsgräns. Detta inkluderar situationer där skillnaden mellan din aktuella hastighet och den upptäckta hastighetsbegränsningen är för stor ^[4]. I dessa situationer kommer din bil inte att anpassa din inställda hastighet till hastighetsbegränsningen.
- Styrassistans är endast tillgänglig när bilen kan identifiera sin position på vägen genom kameradetektering av körfältsmarkeringar.
 - Detta kräver att vägen uppfyller vissa standarder.

- Förhållanden och begränsningar i bilens kameradetektering kan påverka tillgång till och prestanda för styrassistenten.

 **Viktigt**

Fel på bilen

Vissa fel på bilen kan påverka tillgängligheten av förarstödsfunktioner. Kontrollera bilens statusvy för indikerade problem om Pilot Assist inte är tillgänglig.

Förändringar av bilen

Modifieringar, reparationer och installationer av tillbehör kan påverka eller begränsa förarstödsfunktionerna negativt. Det finns ett separat avsnitt i manualen med detaljerad information om detta ämne.

Andra förutsättningar och begränsningar

- Pilot Assist är främst avsett för användning vid körning på jämna vägbanor. Det kan vara svårt att hålla rätt avstånd till fordonet framför vid branta nedförslut.
- Använd inte Pilot Assist när du kör med en släpvagn eller tung last.

[1] Den lägsta målhastigheten för Pilot Assist är 30 km/h (20 mph), även om hastigheten vid aktiveringen är lägre än så.

[2] Bilen kan fortfarande varna dig för kollisionsrisken och utföra ett säkerhetsingripande om du inte reagerar i tid. Detta kan ske separat från funktionerna i Pilot Assist.

[3] Exempelvis hinder som är utformade för att uppmuntra till långsam körning.

[4] över 50 km/h (30 mph)

10.5. Assisterad parkering

Din bil har flera funktioner som hjälper dig vid parkering, såsom vägledning genom kamera- och sensorvyer. Lär dig hur du använder de olika typerna av assistans.

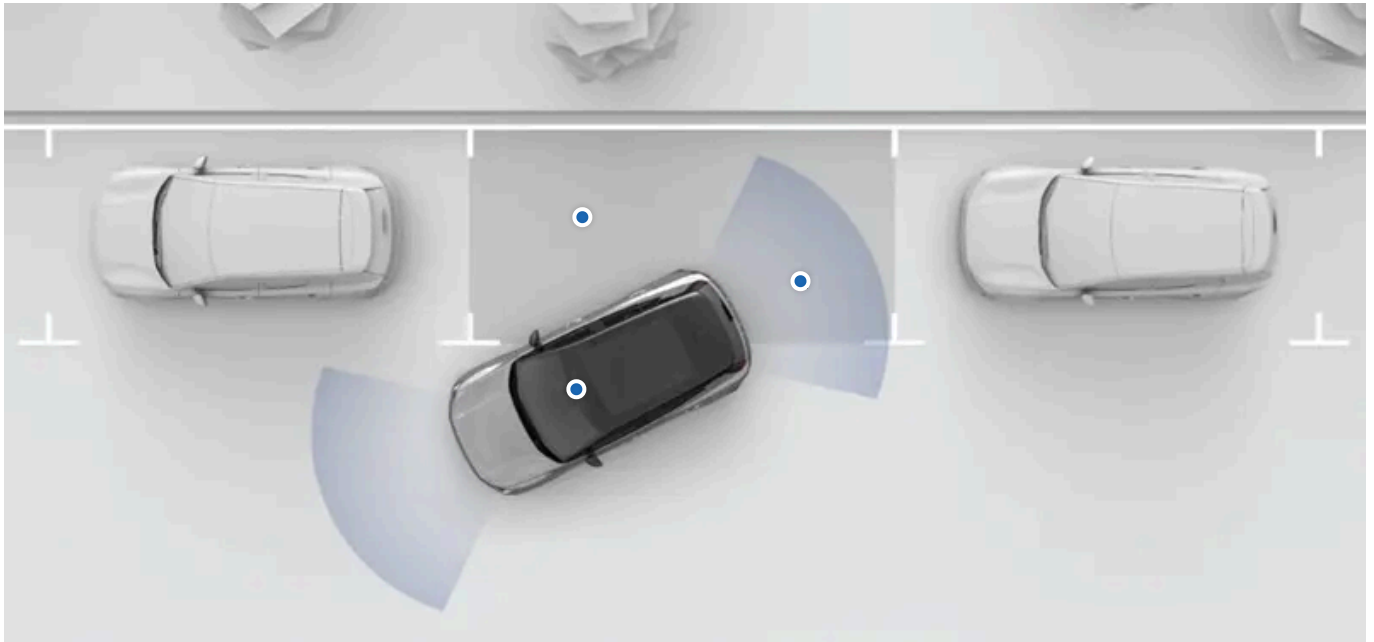

Din bils parkeringsassistansfunktioner finns tillgängliga i displayens parkeringsvy. I de flesta fall öppnas parkeringsvyn automatiskt när du behöver den, men du kan också öppna den själv i displayen.

Följande parkeringsassistansfunktioner finns tillgängliga i displayens parkeringsvy.

| | |
|--|--|
| Detektering av avstånd och hinder | Bilen känner av omgivningen med hjälp av många olika sensorer. Den använder informationen för att vägleda dig med ljud, grafik och varningar när du kör i låg hastighet. |
| Parkeringskameravyer | Med hjälp av kameror som är placerade runt om bilen visas omgivningen. |
| Park Pilot Assist | Denna funktion kan aktivt styra bilen in i och ut ur parkeringsfickor. |
| Rear Auto Brake (RAB) | Bilen kan bromsa automatiskt om ett hinder upptäcks omedelbart bakom bilen vid backning i låga hastigheter. |
| Bakre Cross Traffic Alert | Funktionen kan varna dig om bilen upptäcker att trafik är på väg att korsa den väg du backar. |

Viktigt

Nödvändiga kunskaper och föraransvar

Parkeringsassistansen är utformad för att göra körningen bekvämare och säkrare, men den minskar inte förarens behov av eller ansvar för att köra bilen så säkert som möjligt. Se till att läsa all relaterad information om en funktion innan du använder den. Avsnittet om förarens ansvar är viktigt att läsa för att förstå vilka möjligheter och begränsningar som finns med bilens funktioner för assisterad körning.

Om du tycker att något är oklart eller har frågor, tveka inte att kontakta din Volvoåterförsäljare.

OBS

Dragkrok

Om du har en dragkrok monterad på din bil, kanske vissa parkeringsassistansfunktioner påverkas eller inte finns tillgängliga.

10.5.1. Parkeringsvy

Parkeringsvyn innehåller både kamera- och parkeringssensor information för att hjälpa dig vara mer observant på bilens omgivning. Detta kan vara användbart när du manövrerar vid låg hastighet, t.ex. vid parkering.

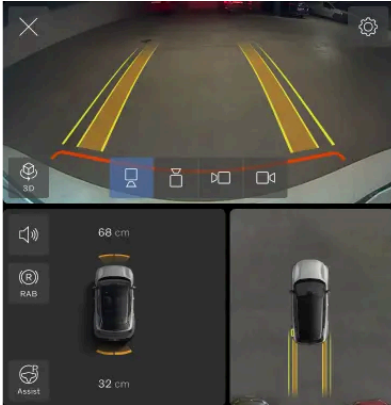

Öppna parkeringsvyn

Parkeringsvyn visas ofta automatiskt när du saktar ner för att parkera, men ibland måste du öppna den manuellt. Leta upp **Kamera**-appen i kontextfältet för att öppna parkeringsvyn.



Parkeringsvyn stängs automatiskt när du parkerat eller kör över en viss hastighet.

Funktioner i parkeringsvyn

Parkeringsvyn innehåller följande funktioner:

- Multipla kameravyer
- Detektering av främre avstånd och hinder
- Bakre autobroms som kan erbjuda automatisk broms för hinder medan du backar vid låg hastighet
- Varningar för korsande trafik bakom bilen ^[1]
- Park Pilot Assist, som aktivt kan styra bilen in och ut från parkeringsplatser

Tips

Tillfälligt tyst läge

Du kan stänga av parkeringshjälpens ljud genom att trycka på mute-knappen  i parkeringsvyn. Detta pågår under resten av körningen.

Justera volymen

Om du vill ändra volymen på parkeringshjälpens ljud, går du till ljudinställningar.

Kontrollera den växel som du valt

Tillgängligheten på vissa funktioner beror på vilken växel du valt.

Kameravyer

Du kan välja mellan olika kameravyer i parkeringsvyn.



3D Bilen kombinerar främre, bakre och sidokamerorna för att visa bilen i dess omgivning.

3D



Bak En kamera vid bilens baksida tillhandahåller den bakre vyn.



Fram En kamera längst fram på bilen tillhandahåller den främre vyn.



Vänster En kamera på vänster sida tillhandahåller vänster sidovy.



Höger En kamera på höger sida tillhandahåller höger sidovy.

Övre vy



Den övre vyn visar bilen uppifrån.

Justera 3D-vyn

Du kan justera 3D-vyn genom att ändra vinkeln med dina fingrar. Om du justerar vyn är det enklare för dig att navigera mellan olika vinklar och få en översikt över bilen i parkeringsvyn.

Tips

Du kan när som helst centrera vyn igen genom att trycka på 3D-vyns symbol. Detta låter dig gå tillbaka till standard-3D-vyn igen.

Hinder- och avståndsdetektering

Parkeringsvyn kan tillhandahålla visuella varningar och ljudvarningar om bilen detekterar några hinder i din nära omgivning.

Dessa varningar blir kraftigare ju närmare du kommer ett detekterat hinder. Den visuella indikeringens färg växlar mot rött och ljudet blir mer intensivt.



Förarens ansvar

Hinder- och avståndsdetektering är ett komplement till rutiner för säker körning. Det är dock alltid föraren som ansvarar för att köra så säkert som möjligt.

Föraren ansvarar alltid för att vara observant på bilens omgivning och säkerställa att det är säkert att manövrera bilen.

Detekteringens begränsningar

Bilens funktion med hinder- och avståndsdetektering har vissa begränsningar. Läs det separata avsnittet i som behandlar detektering av bilens omgivning och trafiken innan du använder funktioner som baseras på denna förmåga.

[1] RCTA

10.5.2. Park Pilot Assist

Park Pilot Assist kan hjälpa dig att göra parkeringsmanövrer i trånga utrymmen.

När den är aktiv hjälper dig Park Pilot Assist att manövrera bilen med hög precision, och låter dig parkera i parkeringsfickor. Den fungerar för både fickparkering och vinkelrät parkering eller att köra ut från en parallell parkeringsplats. Park Pilot Assist kontrollerar styrning, acceleration och bromsning under manövern.



Läs all information

Läs all information om funktionen innan du använder den. Du måste veta hur du använder den korrekt och känna till dess begränsningar.

Detektera omgivningen

Park Pilot Assist utgår från bilens förmåga att detektera omgivningen. Den använder primärt information från kamerorna och parkeringssensorerna.

Parkera på en parkeringsplats

Du kan använda Park Pilot Assist för fickparkering och vinkelrät parkering. När du aktiverar Park Pilot Assist identifierar den tillgängliga parkeringsfickor nära bilen och presenterar dem på displayen. Efter att du valt en ficka där du vill parkera, övervakar du manövern och följer eventuella instruktioner som lämnas på displayen.

Lämna en parkeringsplats

Du kan använda Park Pilot Assist för att manövrera ut ur en parallell parkeringsplats, om du har använt Park Pilot Assist för att parkera där. När du aktiverar Park Pilot Assist föreslår bilen en sträcka för att köra ut från fickan. Efter att du bekräftat sträckan övervakar du manövern och följer eventuella instruktioner som lämnas på displayen.

Varning

Var observant

När du använder Park Pilot Assist måste du ha samma uppmärksamhet på omgivningen som när du parkerar utan assistans. Ta omgående full kontroll över bilen vid behov.

Förarens ansvar

Det är alltid föraren som ansvarar för att köra på ett säkert sätt och i enlighet med lokala trafikregler och föreskrifter. Park Pilot Assist utgör inte någon ersättning för förarens uppmärksamhet eller omdöme.

Begränsningar

Park Pilot Assist kan inte hantera alla trafik-, väder eller vägförhållanden. Läs det separata avsnittet i manualen som behandlar detektering av bilens omgivning och trafiken innan du använder funktioner som baseras på denna förmåga.

Stoppa Park Pilot Assist

Du kan när som helst stoppa en pågående manöver. Beroende på hur du gör kan Park Pilot Assist antingen pausa eller stoppa manövern.

Det kan finnas flera skäl att stoppa en pågående Park Pilot Assist-manöver, t.ex.:

- Du vill ta kontrollen och slutföra manövern på egen hand.
- Du tycker bilen står bra placerad och vill inte fortsätta.
- Du vill stoppa manövern av säkerhetsskäl.

Du kan lämna Park Pilot Assist på olika sätt. Till exempel kan du:

- Tryck på avbryt på displayen.
- Börja styra manuellt.
- Tryck på gas- eller bromspedalen.
- Byt växel.

Förutsättningar och begränsningar

Vissa händelser och förhållanden kan förhindra aktivering eller pausa Park Pilot Assist om de inträffar under manövern. Exempel inkluderar:

- Ett hinder detekteras i parkeringssträckan.
- En kamera blockeras.
- Bagageluckan, motorhuven eller en dörr öppnas.
- De fällbara speglarna fälls in.

Innehållet i denna manual representerar användarmanualens status vid tidpunkten för tryckning. Det är kanske inte helt giltigt vid framtida tidpunkter. För mer information se första sidan för den fullständiga friskrivningsklausulen.

- Förarens säkerhetsbälte lossas.

Park Pilot Assist kan fortsätta manövern när det aktuella förhållandet upphört. Du kan även välja att avsluta Park Pilot Assist och slutföra manövern utan att använda funktionen.

 **OBS**

Dragkrok

Om du har en dragkrok monterad, kanske vissa parkeringsassistansfunktioner påverkas eller inte finns tillgängliga.

10.5.2.1. Parkera med hjälp av Park Pilot Assist

Du kan aktivera Park Pilot Assist i parkeringsvyn. Den kan både fickparkera och parkera vinkelrätt.

Parkeringsvyn visas ofta automatiskt när du saktar ner för att parkera, men ibland måste du öppna den manuellt. Leta upp **Kamera**-appen i kontextfältet för att öppna parkeringsvyn.



 **Viktigt**

Innan du använder Park Pilot Assist

Ta dig tid att läsa allt om Park Pilot Assist i denna manual innan du använder den för första gången. Det är viktigt att förstå dess möjligheter och begränsningar för säker användning.

Bedöm situationen

Säkerställ att trafiksituationen och förhållandena är lämpliga för aktivering.

1. Tryck på Park Pilot Assist-knappen i parkeringsvyn.



- > Bilen börjar att söka efter lediga parkeringsplatser.

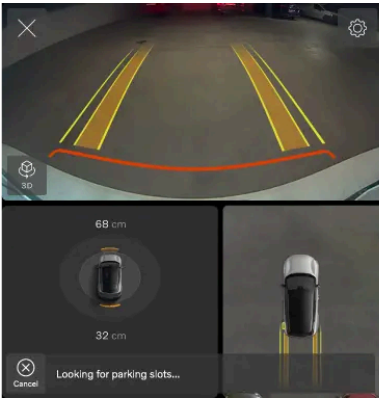

2. Kör sakta för att kontinuerligt leta efter lediga parkeringsplatser.

- > När bilen hittar en ledig parkeringsplats, markeras den i displayen. Bilen klarar av att identifiera flera platser samtidigt.

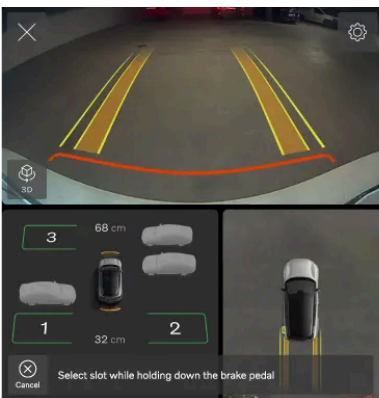

3. Välj någon av de markerade platserna för att parkera där.

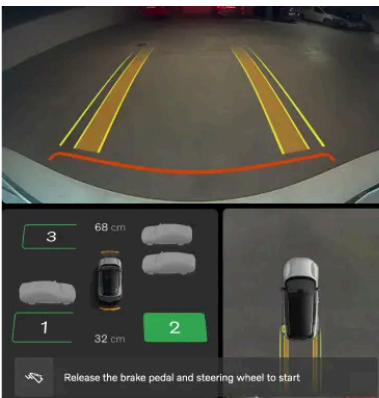

- > Bilen påbörjar parkeringsmanövern. Följ alla instruktioner på displayen.

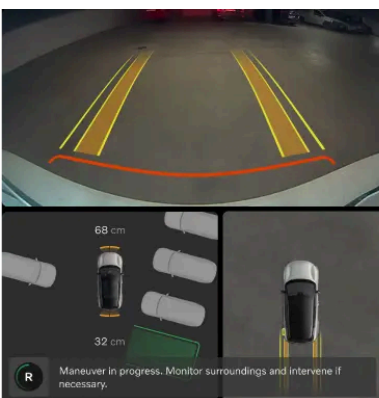



Varning

Så länge som Park Pilot Assist är aktiv

Var observant på omgivningen och manövrera bilen vid behov.

4. Bilen bekräftar när den slutfört manövern.

10.5.2.2. Lämna en parkeringsplats med hjälp av Park Pilot Assist

Du kan aktivera Park Pilot Assist i parkeringsvyn. Den kan manövrera bilen ut från en parkeringsplats när bilen är parallellparkerad, om du har använt Park Pilot Assist för att parkera där.

Parkeringsvyn visas ofta automatiskt när du saktar ner för att parkera, men ibland måste du öppna den manuellt. Leta upp Kamera-appen i kontextfältet för att öppna parkeringsvyn.



Viktigt

Innan du använder Park Pilot Assist

Ta dig tid att läsa allt om Park Pilot Assist i denna manual innan du använder den för första gången. Det är viktigt att förstå dess möjligheter och begränsningar för säker användning.

Bedöm situationen

Säkerställ att trafiksituationen och förhållandena är lämpliga för aktivering.

1. Tryck på Park Pilot Assist-knappen i parkeringsvyn.



- > Bilen börjar att söka efter en sträcka för att köra ut.

När en sträcka hittats visas den i displayen.

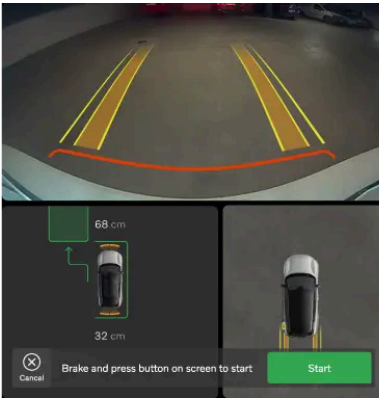

2. För att bekräfta sträckan och påbörja manövern trycker du på **Starta**-knappen på displayen.

> Bilen påbörjar parkeringsmanövern. Följ alla instruktioner på displayen.



Varning

Så länge som Park Pilot Assist är aktiv

Var observant på omgivningen och manövrera bilen vid behov.

3. Bilen bekräftar när den slutfört manövern.

11. Scenarier och körrekommendationer

De förhållanden du befinner dig i påverkar ibland hur du kan och bör använda din bil. Att känna till dess förmåga och hur du kan anpassa dig till situationen kan ha en stor inverkan på resultatet. Fördelarna sträcker sig från att undvika direkta faror till att få ut mesta möjliga av bilens prestanda.



I detta avsnitt av manualen beskrivs specifika körsценarier. Det kan handla om att förbereda sig för en lång resa, köra genom vatten eller köra på isiga vägar. Genom att läsa avsnittet får du en bra uppfattning om vilka funktioner och metoder som kan hjälpa dig i krävande förhållanden.

11.1. Kalla förhållanden

Det kan vara svårt att köra i kalla förhållanden. Det kräver andra förberedelser och ett annat körsätt än i ett varmare klimat.

Det finns många saker att ta hänsyn till när du kör i kalla förhållanden. Från energiförbrukning och batterihälsa till ett behagligt klimat och olika säkerhetsaspekter. Se till att du är väl förtrogen med vad detta sätt att köra innebär och vilka lagar och bestämmelser som kan gälla.

Sikt

Vid kalla förhållanden kan is och kondens försämra sikten. Din bil är utrustad med defroster, uppvärmd bakruta och uppvärmda sidospeglar för att förhindra detta.

Räckvidd

Kalla temperaturer kan påverka ditt bilbatteri negativt. När bilens batteri är kallt visas en snöflinga ❄ bredvid batteriprocenten. Detta indikerar att batteriets laddningskapacitet och räckvidd är reducerade jämfört med normala förhållanden. Detta kan du

Innehållet i denna manual representerar användarmanualens status vid tidpunkten för tryckning. Det är kanske inte helt giltigt vid framtida tidpunkter. För mer information se första sidan för den fullständiga friskrivningsklausulen.

undvika genom att alltid ladda din bil när den står parkerad, vilket kan vara särskilt fördelaktigt när du parkerar i ett kallt klimat.

Underhåll

OBS

När temperaturen sjunker, så sjunker däcktrycket. Kom ihåg att regelbundet kontrollera däcktrycket och justera det vid behov.

Viktigt

Rengöring framför radar

Om du upptäcker smuts, snö eller is, eller om bilen indikerar att en radar är blockerad, bör du åtgärda detta så snart som möjligt. Rengör och rensa alltid ett stort område runt radarn så att hela dess synfält blir tillgängligt.

Parkering i kallt väder

När batteriet är kallt, reducerar bilen tillfälligt batteriets prestanda tills det värmts upp. Batteriet skadas inte av att du kör med låg prestanda.

För att undvika tillfällig prestandasänkning på grund av ett kallt batteri kan du koppla in bilen för laddning och slå på förkonditioneringen en stund innan bilen ska användas. Då värmer bilen upp batteriet utan att dess prestanda och räckvidd påverkas.

Vid temperaturer under -30 °C (-22 °F) bör du inte lämna bilen parkerad utan laddning i mer än ett dygn.

11.1.1. Rekommendationer för vinterkörning

När du kör på snö och is finns det vissa saker som är bra att ha i åtanke. Här följer några tips och rekommendationer som gör din körning säkrare och hjälper bilens system att fungera mer effektivt.

Förberedelser inför körning i vinterförhållanden

- Kallt väder är mer krävande för batteriet och kan minska dess prestanda tillfälligt. Förkonditionera bilen före körning för att få bättre batteriprestanda.
- Använd spolarvätska med frostskydd för att undvika isbildning i spolarvätskebehållaren.
- Volvo rekommenderar att du alltid använder vinterdäck när det finns risk för snö eller is.

OBS

I vissa regioner är det lag på att använda vinterdäck. Kom dock ihåg att dubbdäck är förbjudna i vissa länder.

Rekommendationer för körning i vinterförhållanden

På snöiga och isiga vägar krävs en försiktig körning som skiljer sig från den på torra vägar. Det finns ett antal försiktighetsåtgärder som du kan vidta för att göra körningen säkrare, Till exempel:

- Ta bort all snö från bilen innan du börjar köra, både för din egen och dina medtrafikanter skull. Var särskilt noga med sensorområdena, strålkastarna, taket och huven.
- Undvik plötsliga ratt rörelser, kraftiga accelerationer och hårda inbromsningar eftersom det kan göra så att däcken tappar greppet om vägbanan.
- Stäng av One Pedal Drive eller använd dess lägsta inställning.
- Håll säkert avstånd till fordonet framför, eftersom stoppsträckan kan vara längre än vanligt.
- Tänk på att det fortfarande kan vara halt, även om solen har smält snö och is på vissa delar av vägen.
- När du kör över en bro kan den vara hal även om andra vägsträckor inte är det.
- Snö och is kan ansamlas inne i stänkskyddet och påverka styregenskaperna. Kontrollera stänkskyddet regelbundet och avlägsna snö, is och smuts.
- Bromsförmågan kan påverkas negativt om snö och is ansamlas i bromssystemet. Kontrollera regelbundet att bromsarna fungerar som de ska. Du bör dock bara göra det med försiktighet och på ett säkert sätt.
- Ibland kan det vara en bra idé att använda snökedjor. Se dock till att läsa instruktionerna för hur de används säkert och effektivt.

Varning

Undvik att parkera på sluttningar under vinterförhållanden. Däcken kan förlora greppet, även om parkeringsbromsen är aktiverad. Du är alltid ansvarig för att parkera på ett säkert sätt.

Tips

Öva gärna på att köra på halt underlag under kontrollerade former, så att du lär dig hur bilen reagerar. Besök en halkbana om du har tillgång till en sådan.

11.2. Rekommendationer vid körning i vatten

Om du kör i vatten finns viktiga begränsningar att tänka på när det gäller vattnets djup och körhastigheten.

Viktigt

Volvo rekommenderar att du kör ytterst försiktigt, och att du om möjligt helt undviker att köra i vatten. Det kan vara svårt att bedöma vattnets djup och hur kraftigt det strömmar. Kom ihåg att det alltid är föraren som har ansvaret för att köra på ett säkert sätt och följa alla trafikbestämmelser.

- Om möjligt, ta reda på hur djupt vattnet är innan du börjar köra. Kör bara igenom om du är säker på att det är tillräckligt grunt för att du säkert ska kunna ta dig igenom.
- Den rekommenderade högsta vattennivån vid körning i vatten är upp till botten av underredet.
- Sänk hastigheten till gångtempo.

Innehållet i denna manual representerar användarmanualens status vid tidpunkten för tryckning. Det är kanske inte helt giltigt vid framtida tidpunkter. För mer information se första sidan för den fullständiga friskrivningsklausulen.

- Undvik att köra i vatten med starka strömmar, särskilt om vattnet är så djupt att det riskerar att strömma över bilen.
- Mötande trafik kan orsaka vågor som ökar vattnets höjd.
- Om möjligt, undvik att stanna i vattnet. Kör försiktigt framåt eller bakåt ut ur det.
- Undvik att köra i saltvatten eftersom det kan orsaka korrosion.

 **Varning**

Våta bromsar

Bilens bromssträcka blir längre om bromsskivorna är våta. När du kör genom vatten utsätts bromsskivorna för vatten och eventuellt lera eller andra sediment. Bromsa hårt när du kört i vattnet för att avlägsna smuts och vatten från bromsarna. När du aktiverar bromsskivorna under körning värms de upp och torkar ut.

11.3. Förberedelser inför en långresa

Innan du ger dig ut på en längre resa bör du göra följande:

- Försäkra dig om att bromsarna fungerar.
- Kontrollera däckens mönsterdjup och tryck. Om det finns risk för snö eller is ska du byta till vinterdäck.
- Se till att torkarna är i gott skick och byt dem vid behov.
- Fyll på spolärsätska.
- Ladda bilen till den batterinivå du behöver för resans första etapp. Det är en bra idé att leta efter tillgängliga laddstationer längs din planerade rutt.
- Se till att du har all nödvändig praktisk utrustning i bilen, till exempel laddkablar, däcktätningssats, förbandsväska, varningstriangel och reflexväst.
- Om du planerar att besöka en region som använder andra måttenheter, som miles eller kilometer per timme, kan du ändra bilens enhetsinställningar.
- Om du kör till en region med andra trafikregler, se till att bilen är utrustad enligt kraven och ta reda på vilka trafikregler som avviker från det du är van vid.
- Avlägsna områden kan ha dålig internetuppkoppling eller ingen alls. Om du planerar att köra i sådana områden, ladda ner de kartor du behöver i navigationsappen så att de kan användas när bilen är offline.

11.4. Långtidsparkering

Följ rekommendationerna för långtidsparkering när bilen inte används under längre tid än en månad. Kom ihåg att regelbundet kontrollera bilen när den står parkerad.

Förberedelser för långtidsparkering

- Om bilen ska stå parkerad i över en månad bör batteriets laddningsnivå ligga på 40–60 %. Använd eller ladda bilen tills du når den rekommenderade nivån.

Innehållet i denna manual representerar användarmanualens status vid tidpunkten för tryckning. Det är kanske inte helt giltigt vid framtida tidpunkter. För mer information se första sidan för den fullständiga friskrivningsklausulen.

- Om du lämnar bilen parkerad längre än tre månader rekommenderar vi att du låter den vara ansluten till elnätet men sätter en gräns för batteriladdningen på 50 %. Detta för att förbättra batterihälsan.
- Kontrollera och justera däcktrycket. Det rekommenderade trycket vid långtidsparkering är 330 kPA (48 PSI).
- Välj en sval och skuggig plats. En miljö med kontrollerade och jämna förhållanden rekommenderas.

Under långtidsparkering

Kontrollera regelbundet:

- Laddningsgraden och att laddningen fungerar korrekt
- Däcktrycket



Tips

Håll bilen uppdaterad

Under perioder då bilen inte används bör du kontrollera och installera programuppdateringar.

Efter långtidsparkering

- Innan du kör bilen kontrollera att alla viktiga reglage och funktioner fungerar som de ska, till exempel bromsarna.
- Installera eventuella programuppdateringar.

12. Förvaring, last och bogsering

Din bil är avsedd för att transportera personer, liksom bagage och annan last. Läs mer om bilens last- och bogseringsegenskaper.



Förvaringsplatsen under huven kan till exempel användas för att förvara en däcktätningssats.

I kupén och bagageutrymmet finns flera utrymmen där du kan förvara föremål i olika former och storlekar på ett säkert sätt. Du kan utöka bagageutrymmet och skapa mer plats för större föremål.

Du kan också använda taket för att transportera tunga föremål och med en dragkrok kan du koppla på en släpvagn.

Varning

Det är viktigt att föremål lastas rätt. Det gäller även små föremål. Föremål som inte lastas på rätt sätt kan utgöra en fara vid en plötslig inbromsning eller kollision.

Om du lastar bilen ändras dess vikt och köregenskaper. Se alltid till bestämmelserna och riktlinjerna för bilens tillåtna vikt.

Innan du kör med släpvagn kontrollera att alla kopplingar och säkerhetsanordningar är fastsatta. Följ alltid lokala bestämmelser gällande bogsering.

Viktigt

Laster på taket kan störa bilens sensorer.

12.1. Förvaringsutrymmen i kupén

Hitta var förvaringsutrymmena finns i kupén.



- ① Förvaringsfack i dörrpanelerna.
- ② Fickor på framsätenas ryggstöd.
- ③ Tunnelkonsol mellan de två framsätena.
- ④ Utrymme under displayen.
- ⑤ Handskfack.

Tunnelkonsolen har flera små verktygs- och förvaringsutrymmen. Detta inkluderar en infällbar mugghållarbricka.

i **OBS**

Användning av mugghållaren

För att komma åt mugghållaren trycker du på den nedre främre delen av mittarmstödet och släpper sedan. Mugghållaren skjuts ut helt.

Mugghållarens bricka måste hanteras försiktigt för att undvika skador. Du måste skjuta tillbaka den ett mugghål i taget. Försök inte att tvinga tillbaka den i en rörelse.

12.1.1. Handskfack

I bilens handskfack kan du förvara diverse föremål som du inte behöver ha direkt tillgång till.

Lösa föremål kan utgöra en fara vid en plötslig inbromsning eller kollision. Handskfacket är användbart för säker förvaring av småsaker.

Handskfacket är placerat mitt på instrumentpanelen.

Öppna handskfacket

Du kan öppna handskfacket via displayen. Tryck bara på bilsymbolen i det nedre fältet  och gå till **Inställningar** → **Reglage** → **Mer**.

Tips

Du kan också öppna handskfacket via vyn **Snabbval**.

Låsa handskfacket

Du kan låsa handskfacket med en PIN-kod via displayen.

OBS

PIN-koden för att låsa upp handskfacket kan återställas om du glömmer den.

12.1.1.1. Låsa handskfacket

Du kanske vill låsa handskfacket tillfälligt när du är borta från bilen.

Du kan låsa och låsa upp handskfacket med en PIN-kod via displayen. PIN-koden inaktiveras när du låser upp handskfacket. Se till att du anger en ny PIN-kod när du vill låsa handskfacket igen.

1. Tryck på bilsymbolen  på nedre raden och gå till **Inställningar**.
2. Gå till **Reglage** → **Låsning** → **Lås för handskfack**.
3. Tryck på **Lås**.
4. Ange din fyrsiffriga PIN-kod.
5. Ange samma fyrsiffriga PIN-kod igen för att bekräfta den.

För att låsa upp handskfacket, tryck på bilsymbolen i det nedre fältet , gå till **Inställningar** → **Reglage** → **Mer** och ange din PIN-kod.

Tips

Du kan också låsa upp handskfacket via vyn **Snabbval**.

Om du glömmer PIN-koden

Innehållet i denna manual representerar användarmanualens status vid tidpunkten för tryckning. Det är kanske inte helt giltigt vid framtida tidpunkter. För mer information se första sidan för den fullständiga friskrivningsklausulen.

Om du glömmer PIN-koden för att låsa upp handskfacket kan du återställa den via bilens mobilapp. Följ instruktionerna som visas i appen.

12.2. Bagageutrymme och förvaring

Bagageutrymmet kan anpassas för att rymma föremål i olika former och storlekar.

Du kan anpassa bagageutrymmet på olika sätt och utöka det för att skapa en större lastyta. Detta kan vara användbart för förvaring av större föremål.



- ① Hatthylla.
- ② Fällbara baksäten.
- ③ Lastutrymme.

För att lasta stora föremål är det perfekt att fälla ner baksätet. Installera ett säkerhetsnät när du gör det för att förhindra att föremål kan nå den främre delen av kupén.

Tips

Justera bakluckans öppningshöjd

Du kan justera hur mycket bakluckan ska öppnas. Detta kan vara praktiskt när du har parkerat på platser med lågt till tak, t.ex. i ett garage, och du vill minska bagageluckans öppningshöjd. Du kan också öka bagageluckans öppningshöjd så att det blir ännu lättare att komma åt bagageutrymmet.

Säkra lasten ordentligt

Du kan också hitta alternativ för att säkra lasten ordentligt, till exempel lastsäkringsöglor och . Dessa funktioner bidrar till att förhindra att lasten rör sig i bagageutrymmet medan du kör.

12.2.1. Hatthylla

Använd hatthyllan för att dölja föremål i bagageutrymmet.

Hatthyllan är fäst med två gångjärn baktill, nära baksätet, och två linor framtill. Linorna hakar i fästpunkter på bakluckan.

Ta bort hatthyllan för att skapa mer utrymme eller lättare komma åt den bakre interiören i bilen.

Viktigt

- Ställ inget på hatthyllan. Vid en plötslig inbromsning eller kollision kan lösa föremål plötsligt komma i rörelse och orsaka personskador.
- Tänk på att större föremål som förvaras i bilen kan skymma sikten vid körning.
- Lämna inte hatthyllan i bilen om den inte är ordentligt fastsatt.
- När baksätena fälls ned måste du först ta bort hatthyllan.
- När höga föremål ska placeras i bagageutrymmet är det bäst att ta bort hatthyllan. Detta beror på att hyllan är fäst på bakluckan och ligger platt när bakluckan är stängd. Om ett högt föremål kommer i vägen för hatthyllan kan det skada hyllan.

Varning

Barnskydd

Se till att hatthyllan och föremål i bagageutrymmet inte kommer i kontakt med de övre förankringsbanden på ett barnskydd. Kontakt med remmarna kan orsaka skador. Använd aldrig barnskyddet om de övre fästena är skadade på något sätt. Vid användning av ett barnskydd på baksätet, ta bort hatthyllan eller lossa och förvara den säkert i lastrummet. Säkra dessutom alla föremål i bagageutrymmet.

12.2.1.1. Ta bort hatthyllan

Hatthyllan kan tas bort för att ge dig mer utrymme i bagageutrymmet.



Det finns två fästpunkter på själva hatthyllan och två på bakluckan. När hatthyllan är monterad, löper sladdar mellan fästpunkterna på den och bakluckan.

Sladdarna har öglor i varje ände som du fäster i bakluckans fästpunkter.



1. Lossa respektive sladd från bakluckans fästpunkter.
- > Hyllan är lös men ligger platt i samma position.
2. Lyft hyllan från gångjärnen på baksidan, nära baksätet.
3. Flytta försiktigt hatthyllan mot dig tills den är helt borttagen från bagageutrymmet.
4. Förvara hatthyllan på en plats där den inte skadas eller är i vägen.

i OBS

Tänk på att större föremål som förvaras i bagageutrymmet kan skymma sikten vid körning.

12.2.2. Borttagning av lastluckan

Innehållet i denna manual representerar användarmanualens status vid tidpunkten för tryckning. Det är kanske inte helt giltigt vid framtida tidpunkter. För mer information se första sidan för den fullständiga friskrivningsklausulen.

Du kan göra bagageutrymmet större och få enklare åtkomst till lastutrymmet genom att ta bort lastluckan.

Genom att ta bort lastluckan kan du öka bagageutrymmets storlek.

Töm bagageutrymmet på alla föremål och öppna bakluckan till full höjd. Detta säkerställer att inget är i vägen när du tar bort lastluckan.

1. Fatta tag i luckans handtag. Det sitter i mitten av lastluckan, nära ytterkanten.
2. Dra upp luckan.
 - > Luckan är öppen och vilar på gångjärnen.
3. Sträck dig in i lastutrymmet och tryck lastluckan uppåt nära gångjärnen.



Vägledning för borttagning av lastluckan.

- > Lastluckan lyfts ut ur gångjärnen.
4. När lastluckan är lossad från gångjärnen och helt fri, dra ut den från bagageutrymmet.

Placera lastluckan så att den inte kan skadas eller falla ned.

12.2.3. Förvaring av last i bagageutrymmet

I bagageutrymmet finns ett antal alternativ för att säkra föremål. Det kan vara användbart för att säkerställa att föremålen inte rör sig i bagageutrymmet medan du kör.

I bagageutrymmet finns flera funktioner som gör det lättare att säkra föremål. Dessa inkluderar:

- Öglor i de nedre fyra hörnen av bagageutrymmet för säker fastsättning av föremål med remmar.
- Bärkassekrokar som förhindrar att shoppingpåsar välter. De är placerade på sidopanelerna.

- Lastutrymme under bagageutrymmets golv för extra förvaring.



Lastsäkringsöglor finns i bagageutrymmets fyra hörn. Du kan använda lastsäkringsöglorna för att fästa remmar och säkra lasten i bagageutrymmet.

i Tips

Det sitter ett 12-voltsuttag på höger sida av bagageutrymmet. Det kan användas för att driva olika elektriska enheter, t.ex. en kylbox.

12.2.3.1. Åtkomst till lastutrymmet

Det finns ett förvaringsutrymme under bagageutrymmets golv.

Lastluckan kan lyftas för att förvara och skydda ömtåliga föremål i lastutrymmet.

Se till att du kan öppna lastluckan genom att ta bort eventuella hinder.

1. Fatta tag i luckans handtag. Det sitter i mitten av lastluckan, nära ytterkanten.
2. Dra upp luckan.

12.3. Förvaring under huven

Utöver bagageutrymmet finns det även ett förvaringsutrymme under huven.

I det främre lastrummet kan du till exempel förvara saker som varningstriangel, verktyg, bogserögla och däcktätningssats.

12.4. Köra med släpvagn

Med en dragkrok kan du dra en släpvagn med bilen. Se till att bekanta dig med släpvagnsfunktionerna och alla relevanta säkerhetsfrågor.

Före körning med en släpvagn bör du fundera på hur det kommer att påverka din resa. Gör en grundlig bedömning utifrån bilens förmåga.

- Tänk på att bilen kommer att bete sig annorlunda med extra vikt baktill. Detta påverkar både köregenskaper och effektförbrukning. Räkna med en märkbar minskning av räckvidden när du kör med en släpvagn.
- Använd endast släpvagnar i gott skick som uppfyller de lokala bestämmelserna.
- Se till att du har läst det separata avsnittet i manualen med rekommendationer för lastning.

OBS

Mjukvarufunktioner för dragkroken

Se till att dragkroken är ordentligt installerad.

Om du har fått dragkroken installerad efter att du köpte bilen kan det behövas en systemuppdatering för att dragfunktionerna ska fungera. Kontakta en auktoriserad Volvoverkstad för att uppdatera mjukvaran.

Högsta tillåtna släpvagnsvikter

Angivna högsta tillåtna släpvagnsvikter är de som Volvo tillåter. Nationella fordonsbestämmelser kan begränsa tillåtna släpvagnsvikter och hastigheter ytterligare. Din dragkrok kan vara godkänd för en högre dragvikt än vad bilen faktiskt kan dra.

Förberedelser för körning med släpvagn

1. Öka däcktrycket till rekommenderat tryck för full last. Detta gäller oavsett släpvagnens vikt.

Köra med släpvagn

2. Läs rekommendationerna för att köra med en släpvagn innan du börjar köra.



Under körning

- Håll en låg hastighet när du kör med släpvagn uppför en lång brant stigning.
- Undvik att köra med släpvagn vid stigningar över 12 %.
- Den extra lasten ökar risken för överhettning, vilket indikeras i displayens förarinformationsområde. Följ alla instruktioner som visas.
- Undvik om möjligt att parkera i en stigning. Släpvagnens extra vikt kan påverka parkeringsbromsens förmåga att säkert hålla bilen på plats. Om du inte kan undvika att parkera i ett sluttning ska du blockera hjulen^[1] som en försiktighetsåtgärd.

Slingring

Slingring är ett fenomen som kan uppstå när man kör med släpvagn. Det får bilen och släpvagnen att börja röra sig från sida till sida. Rörelserna kan snabbt bli större och leda till att du förlorar kontrollen. Slingring uppstår främst vid höga hastigheter, särskilt om släpvagnens last är för tung eller fördelad på fel sätt. Bilen övervakar kontinuerligt sina rörelse och kan ingripa för att hjälpa föraren att återfå kontrollen om den detekterar slingring.

Faktorer som medför sidorörelser kan utlösa slingring. Till exempel:

- Plötsliga vindbyar och kraftig sidovind.
- Ojämna vägbanor.
- Svepande ratt Rörelser från sida till sida.

Släpvagnsstabilisator

Stabilitetskontrollsystemet^[2] ingriper om det detekterar slingring vid körning med släpvagn. Systemet bromsar framhjulena var för sig vid exakt rätt tidpunkt för att minska slingringsfenomenet. Detta räcker ofta för att hjälpa föraren stabilisera bilen och släpvagnen. När systemet ingriper för att förhindra slingring blinkar symbolen för elektronisk stabilitetskontroll i förarinformationsområdet.



Symbol för elektronisk stabilitetskontroll

Ingripanden och varningar vid backning

Bilen kan bromsa automatiskt för att undvika en kollision vid backning om den detekterar ett hinder eller korsande trafik bakom bilen. Ingripanden och varningar vid backning är inaktiverade när en släpvagn bogseras.

^[1] Om du inte har några hjulklossar kan du i stället använda stora stenar eller träblock.

^[2] Elektronisk stabilitetskontroll (ESC)

12.5. Rekommendationer vid lastning

Innehållet i denna manual representerar användarmanualens status vid tidpunkten för tryckning. Det är kanske inte helt giltigt vid framtida tidpunkter. För mer information se första sidan för den fullständiga friskrivningsklausulen.

Det är viktigt att lasta rätt, både av säkerhetsskäl och för att bilen ska fungera på bästa sätt vid körning.

Allmän information om lastning

Lastens vikt och placering påverkar bilens tyngdpunkt, köregenskaper och prestanda.

Varning

Lös last

Vid en frontalkrock i 50 km/h (30 mph) kan vikten för ett löst föremål som normalt väger 20 kg (44 lbs) öka till 1 000 kg (2 200 pounds). Följ alltid rekommendationerna för lastning för att minska risken för produktskada eller personskada.

- Placera tung last så lågt som möjligt.
- Förankra all last med remmar eller spännband i lastsäkringsöglorna. Annars kan lasten flytta på sig vid en kraftig inbromsning eller skarp kurvtagning. Det är särskilt viktigt om baksätena är nerfällna.
- Placera aldrig last där den kan blockera krockkuddarnas utlösning. Om staplad last når ovanför fönstrets övre kant måste det finnas ett mellanrum på minst 10 cm (4 inches) mellan fönstret och lasten. Annars kan krockgardinen, som är dold innanför innertakklädseln, ge sämre skydd.
- Följ alltid bilens specifikationer när det gäller vikt och högsta tillåtna last.
- När du lastar bagageutrymmet ska du placera lasten så att den vilar mot baksätenas ryggstöd.
- Undvik att placera last så att den vilar mot framsätenas ryggstöd. Det kan göra så att framsätenas pisksnärtskydd fungerar sämre.
- Täck alla vassa kanter, hörn och utskjutande delar.
- Se till att lasten är säkrad under hela resan. Kontrollera detta regelbundet och dra vid behov åt remmarna igen, eftersom lasten kan röra på sig under resans gång.
- Ta bort last som du inte längre behöver ha i bilen. När bilens totala vikt minskas ökar bilens prestanda och räckvidd.

Tips

Extra lastutrymme

Om du ska transportera större föremål kan du få extra plats i bagageutrymmet genom att ta bort hatthyllan och fälla ner sätena. Du kan även bereda plats för långa och smala föremål genom att fälla ner baksätena.

Lastning på taket

Viktigt

Använd en lasthållare som rekommenderas av Volvo vid lastning på taket. Det minskar risken för skador på bilen och garanterar säkerheten vid körning. Följ noga de monteringsinstruktioner som följer med lasthållaren.

Last utanpå bilen påverkar dess aerodynamik och köregenskaper och gör den mer känslig för sidvindar. Det ökade vindmotståndet påverkar energiförbrukningen och räckvidden.

- Placera tung last så lågt som möjligt.

Innehållet i denna manual representerar användarmanualens status vid tidpunkten för tryckning. Det är kanske inte helt giltigt vid framtida tidpunkter. För mer information se första sidan för den fullständiga friskrivningsklausulen.

- Fördela lasten jämnt på lasthållarna.
 - Om du lastar långa föremål som sticker ut över huven ska du montera bogseröglan framtill på bilen och använda den för att säkra lasten.
 - Kör mjukt. Undvik kraftiga accelerationer eller inbromsningar och skarp kurvtagning.
 - Ta av lasthållarna när du inte använder dem. Det ökar både bilens prestanda och räckvidd.
-

13. Vård och underhåll

Håll bilens interiör och exteriör i gott skick genom regelbunden skötsel och underhåll.



I detta avsnitt av manualen beskrivs regelbunden skötsel och rengöring som du kan göra själv, information om vissa av bilens komponenter som har specifika underhållsbehov samt information om serviceunderhåll.

i OBS

Volvos serviceprogram

Det rekommenderas starkt att följa bilens serviceprogram. En bil i gott skick bidrar till trafiksäkerhet och till att bilen är tillförlitlig när du använder den.

13.1. Bilstatus

Bilstatusvyn i displayen är ett användbart hjälpmedel för att se hur bilen mår. Här visar bilen information om eventuella problem som upptäckts.

Bilstatusvyn visar en visuell översikt av din bil och anger eventuella upptäckta problem. Problemen klassificeras efter allvarighetsgrad. Ett mindre problem kan vara något som du kan lösa på egen hand, som att fylla på spolarvätska. Ett kritiskt problem kan kräva ett verkstadsbesök innan du kan köra bilen på ett säkert sätt igen. Det är rekommenderat att åtgärda problem så snart de visar sig, särskilt de som är allvarliga.

 **Viktigt**

Bilen kan inte detektera och identifiera alla typer av problem som kan uppstå. Det är därför viktigt att regelbundet inspektera bilens skick och åtgärda eventuella service- eller underhållsbehov som du upptäcker. Kontakta en auktoriserad Volvoverkstad för vägledning om du är osäker på hur allvarligt ett problem är, oavsett om bilen indikerar det eller ej.

För att öppna bilstatusvyn trycker du på bilsymbolen  i den nedre raden och går till **Bilstatus**.

13.1.1. Batteriets status och hälsa

På displayen visas status och tillstånd för bilens högvoltsbatteri.

För att öppna bilstatus-vyn trycker du på bilsymbolen  i det nedre fältet och går till **Bilstatus** och sedan **Batteri**.

Tryck på informationssymbolen eller den neråtpilen för mer information om varje område:

- Laddeffekt** Aktuell uppskattning av din bils laddeffekt samt batteriets förkonditioneringsstatus. Du kan trycka på informationssymbolen för att få mer information om den aktuella laddeffekten och den aktuella laddningsgränsen. Om bilen inte är ansluten till elnätet är värdena 0.
- Batteriets hälsa** Batteriets hälsotillstånd är ett mått på hur mycket energi som kan lagras i batteriet jämfört med när det var nytt. Även körd sträcka sedan senaste uppskattningen anges.
- Batteritemperatur** Här hittar du information om batteriets temperatur, vilket kan påverka laddningshastighet, räckvidd och acceleration.

Du kommer att få meddelanden om funktioner som rör batteriets hälsa påverkas eller om du behöver vidta några åtgärder.

13.2. Rengöring och skötsel utvändigt

Håll bilen i gott skick utvändigt genom att avlägsna smuts och ta hand om eventuella repor i lacken så snart du upptäcker dem. Se till att du har god sikt genom att hålla torkarbladen i gott skick.



Tvätta bilen regelbundet, fyll på spolärsätska när det behövs och byt ut torkarbladen när de är slitna. Att ta hand om bilen utvändigt gör inte bara att den ser snygg ut, det håller också bilen i gott skick.

13.2.1. Handtvätta bilens exteriör

För att undvika ingrodd smuts som är svår att få bort ska du tvätta bilen regelbundet, och så snart den börjar bli smutsig. Det minskar risken för repor och håller bilen fin.

Viktigt

När och var exteriören bör rengöras

- Tvätta din bil direkt när den blir smutsig eller dammig. Det förebygger ingrodd smuts, som ofta innehåller större partiklar som kan orsaka slitage och skador, särskilt när bilen tvättas.
- Ta bort fågelspillning, kåda eller harts så snart som möjligt. Den innehåller ämnen som snabbt kan orsaka skador på lacken och leda till missfärgning.
- Undvik att tvätta bilen i direkt solljus. Det kan göra att rengöringsmedel eller vax torkar och får en slipande effekt.
- Om bilen har utsatts för frätande ämnen, till exempel surt regn, salt, kemikalier, järnpulver, sot eller aska, måste den tvättas så snart som möjligt för att undvika skador. I områden med mycket industriutsläpp rekommenderas att du tvättar bilen oftare.
- Rengör bilen på en plats avsedd för biltvätt, där spillvattnet samlas in och behandlas enligt gällande miljöbestämmelser. Kontrollera att det finns en oljeavskiljare i biltvätten.

Högtryckstvätt

- Se till att alla dörrar, fönster och luckor är stängda.
- Använd en cirkelrörelse och håll munstycket minst 30 cm (1 fot) från bilen.
- Rikta inte munstycket direkt mot öppningar eller känsliga partier, som lås, kameror, lister, luftintag eller ladduttaget.

Tvätta inte medan laddning pågår

Tvätta inte bilen när laddkabeln är inkopplad.

OBS

- Var försiktig och använd rätt rengöringsutrustning för de typer av ytor som du rengör.
- Använd enbart rengöringsmedel och bilvårdsprodukter som rekommenderas av Volvo, och följ instruktionerna för varje produkt.

Tvätt av hela exteriören

1. Börja med att skölja av bilens underrede, inklusive hjulhusen och stötfångarna.
2. Skölj hela bilen för att lösa upp och tvätta bort smuts. På särskilt smutsiga ytor kan du använda ett kallavfettningsmedel.
3. Tvätta hela bilen med tvättsvamp, bilschampo och ljummet vatten.
4. Torka bilen med ett rent och mjukt sämskskinn eller en mjuk gummiskrapa. Det minskar risken för vattenfläckar, som kräver ytterligare polering.
5. Rengör dörrarnas dräneringshål och tröskelplåtarna efter att du har tvättat resten av bilen.
6. Använd en asfaltsborttagare för att ta bort eventuella kvarvarande asfaltsfläckar.

Om det finns fläckar som inte går att få bort, eller om du inte får önskat resultat när du rengör din bil, kan du kontakta Volvo support för råd.

13.2.2. Tvätta bilen i en automatisk biltvätt

Volvo rekommenderar att du tvättar din bil för hand, så att du kan nå alla delar av bilen. En automatisk biltvätt är dock ett enkelt sätt att snabbt rengöra bilen så fort den blir smutsig.

OBS

Volvo rekommenderar att du inte använder automatisk biltvätt under de första månaderna, när bilen fortfarande är helt ny. Då får lacken chans att härdas ordentligt.

Viktigt

Innan du använder en automatisk biltvätt

Innan du kör in i biltvätten, kom ihåg att:

- kontrollera att dörrar och huvar är stängda
- inaktivera den bakre autobromsen i parkeringsvyn
- minska larmnivån om du inte kommer att stanna kvar i bilen under tvätten
- säkra eventuella extraljus.

När du väntar på att köra in i biltvätten ska du aktivera bilens tvättiläge i inställningar för att göra din bil redo. Då kommer den att:

- stänga alla fönster
- slå av torkarna
- fälla in ytterbackspeglarna
- aktivera luftåtercirkulationen.

Tänk på att utföra dessa steg manuellt om du inte använder bilens tvättiläge.

1. Följ instruktionerna för att köra in i den automatiska biltvätten och stanna vid anvisad plats.
2. Om du använder en portaltvätt:
 - Lägg växeln P-läget för att ansätta parkeringsbromsen.Om du använder en biltvätt med tunnel:
 - Lägg växeln i N-läget och ta foten från bromsen. Lägg inte i parkeringsbromsen.

 **Viktigt**

I en tunnelbiltvätt behöver dina hjul kunna rulla fritt genom tvättprocessen.

3. När tvättprogrammet är färdigt följer du instruktionerna och kör ut från biltvätten.
- > Biltvättsläget inaktiveras automatiskt när du börjar köra igen.
4. Se till att återställa eventuella funktioner som du har ändrat manuellt innan du kör in.

 **Varning**

Testa alltid bromsarna efter att bilen har tvättats, inbegripet parkeringsbromsen. Det hindrar att fukten orsakar korrosion, som kan försämra bromsarnas funktion.

 **OBS**

För att se till att alla bilfunktioner är tillgängliga rekommenderas det att bilens tvättläge stängs av innan du kommer ut på en allmän väg.

13.2.2.1. Aktivera biltvättläge

Du kan göra bilen redo för att köra in i en automatisk biltvätt, genom att aktivera biltvättsläge på displayen.

Du kan aktivera biltvättläget i stället för att själv förbereda bilen för att tvättas i en automatisk biltvätt. Den ser till att bilen är redo att tvättas och att vissa funktioner, till exempel. regnsensorn, förblir avaktiverade medan bilen tvättas.

1. Tryck på bilsymbolen  på nedre raden och gå till **Inställningar**.
2. Gå till **Reglage** → **Billägen** → **Biltvättsläge**.
3. Aktivera biltvättläget.

 **OBS**

Biltvättläget avaktiveras automatiskt när du börjar köra igen. För att säkerställa att alla bilens funktioner finns tillgängliga, rekommenderar vi dock att du inaktiverar biltvättläget innan du kör på allmän väg.

13.2.3. Polering och vaxning

När din bil förlorar sin lyster är det dags för ett nytt lager polish. Det ger lacken ett extra skydd.

Vaxa gärna bilen när det behövs, men du ska inte behöva polera den under det första året.

Viktigt

Var försiktig

- Använd inte produkter avsedda för mycket blank lack, och polera inte ytor som är mattlackerade. Detta kan göra ytan permanent blank.
- Polering av blanklister kan nöta bort eller skada det blanka ytskiktet.
- Undvik att använda polermedel eller vax på gummi och olackerade plastkomponenter.

Kontakta en Volvoåterförsäljare för information om rekommenderade rengöringsmedel och bilvårdsprodukter.

1. Bilen ska inte stå i direkt solljus. Ytan får inte vara varmare än 45 grader C (113 grader F) när den vaxas eller poleras.
2. Tvätta och torka bilen noggrant.
3. Polera bilen först, vaxa den sedan. Följ instruktionerna på förpackningen noggrant. Många produkter innehåller både polish och vax.

13.2.4. Bättring av lackskador

Bevara skicket på bilens exteriör genom att underhålla lacken. Inspektera den ofta och reparera skador omedelbart för att undvika ytterligare problem.

Det är vanligt med stenskott, repor och märken längs kanterna på dörrar och stötfångare.

Viktigt

Lackskada framför en radar kan påverka radarns detekteringsmöjligheter. Kontakta en serviceverkstad för reparation om du upptäcker några skador nära radarn.^[1] Om du är osäker på var bilens radarer sitter, hittar du en översikt med deras placering i ett separat avsnitt i denna manual.

i OBS

Färgpartier och märken kan skilja sig något i färg även om kulörkoden är densamma. Även om du kan åtgärda dessa problem på egen hand rekommenderar Volvo därför att du alltid kontaktar en auktoriserad Volvoverkstad för att få hjälp med eventuella lackskador.

- Kontakta en Volvoåterförsäljare för rekommendationer om lackpennor och sprejfärg.
 - Ytan måste vara ren och torr innan du lagar skadorna.
 - Ytans temperatur bör vara minst 15 °C (59 °F).
 - Följ instruktionerna på lackpennan eller sprejburken.
1. Fäst maskeringstejp ovanpå skadan. Dra sedan av den för att ta bort all lös färg.
 2. Om kanterna är ojämna kan du behöva polera försiktigt runt det skadade området med en väldigt fin slipduk. Rengör området noggrant efteråt och låt torka.
 3. Använd en av följande metoder för att reparera skadan:
 - Om skadan inte har nått ner till metallen och det finns kvar ett oskadat lager av lack kan du använda bättringsfärgen direkt på den rengjorda ytan.
 - Om skadan har nått ner till metallen ska du först använda en grundfärg.
 - Om skadan finns på en plastyta ska du först använda häftgrund för bättre resultat. Spreja lite lack i sprejburkens lock och pensla på ett tunt lager.
 - Om skadan består av en lång rispa ska du använda maskeringstejp runt det skadade området för att skydda den oskadade lacken.
 4. Rör om grundfärgen väl och applicera med hjälp av en tunn pensel, tändsticka eller något liknande. Låt torka.
 5. Avsluta med ett lager baslack och ett lager klarlack.

^[1] Volvo rekommenderar en auktoriserad Volvoverkstad för all service och alla reparationer.

13.2.4.1. Hitta lackens kulörkod

Du hittar bilens karosskulörkod på produktdekalen som sitter på en stolpe mellan fram- och bakdörrarna.

Om bilens lack är skadad eller om den behöver repareras eller målas om måste du veta exakt vilken kulör lacken har.

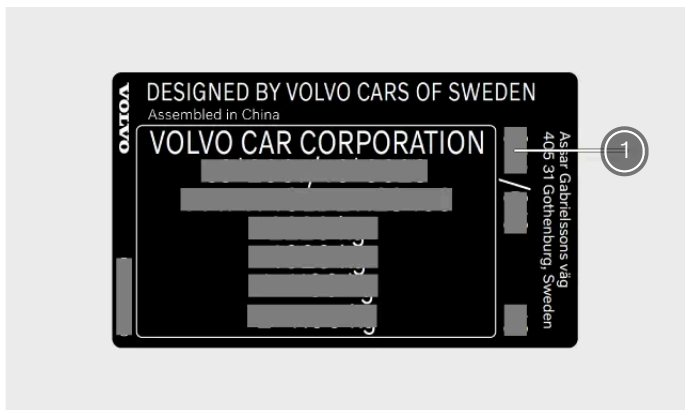

① Lackens kulörkod

1. Gå till bilens högra sida.
 2. Öppna fram- och bakhörrarna.
 3. Lokalisera dörrstolpen mellan fram- och bakhörrarna.
- > Produktdekalen med kulörkoden är placerad på dörrstolpens utsida, nästan längst ned på den.



13.2.5. Skador på vindrutan

En skadad vindruta ska repareras så snart som möjligt. Om du vidtar omedelbara åtgärder kan mindre stenskott och sprickor ofta repareras utan att hela vindrutan behöver bytas.

Små skador och sprickor

Mindre sprickor eller skador på vindrutans glas kan snabbt förvärras från mindre till svårare skador. Kontakta en auktoriserad Volvoverkstad om du upptäcker glasskador. Reparera vindrutan så snart som möjligt.



Viktigt

Kamera- och sensorområde

Eventuella skador på vindrutan i kamera- och sensorområdet, inklusive små stenskott, repor eller sprickor, kan ha en negativ inverkan på framåtriktad detektering och de funktioner som utnyttjar den.

- Eventuella skador på vindrutan i detta område måste inspekteras av en servicetekniker.
- Volvo rekommenderar att små skador i kamera- och sensorområdet inte repareras. Istället bör hela vindrutan bytas ut.

Allvarliga skador på glaset

Om vindrutan skadas allvarligt måste hela rutan bytas ut.



Varning

Säkerhetsrisker

Kör aldrig med en skadad vindruta. Försvagat glas kan bli sämre mycket snabbt, hindra sikten och orsaka allvarliga säkerhetsrisker.

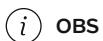

OBS

Kompatibla vindrutor

Både den nya vindrutan och den metod som används för att installera den måste uppfylla Volvos specifikationer för säkerhet och vara kompatibla med bilens funktioner.

Kalibrering

När en vindruta monteras måste den framåtriktade kameran bakom glaset funktionsprovas och kalibreras av en servicetekniker för att säkerställa att den fungerar korrekt.

13.2.6. Fylla på spolarvätska

Locket till spolarvätskebehållaren sitter under huven. Se till att du använder spolarvätska med god kvalitet.

Bilen meddelar dig när nivån på spolarvätskan börjar bli låg.^[1]

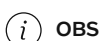

OBS

Behållarens kapacitet

Din bil rymmer 3,5 liter (cirka 3,7 amerikanska quarts) spolarvätska.

! Viktigt

Spolarvätske kvalitet

- Använd spolarvätska med ett pH-värde på mellan 6 och 8.
- Om du använder koncentrerad spolarvätska, späd ut den enligt anvisningarna på förpackningen och använd rent pH-neutralt vatten.
- Volvo rekommenderar spolarvätska med frostskydd i kalla förhållanden, särskilt vid temperaturer under noll grader. Det gör så att vätskan inte fryser i pumpen, spolarvätskebehållaren eller slangarna.

1. Öppna huven.

2.



Leta upp det blå locket med symbolen för spolarvätska och öppna det.

3. Häll spolarvätska i spolarvätskebehållaren. Undvik helst att spilla.

4. Stäng locket och huven.

^[1] När det finns ungefär 1 liter (1 quart) kvar.

13.2.7. Rengöra torkarna

Smuts, damm, salt, insekter och nederbörd är bara några exempel på vad torkarna kan hantera. De ska rengöras regelbundet, både för att garantera god sikt och för att förlänga deras livslängd.

1. För att kunna komma åt de främre torkarbladen, aktivera torkarens serviceläge. Denna finns i bilens inställningar.
2. Skölj området kring torkarna med vatten för att avlägsna damm och lös smuts.
3. Använd en mjuk svamp och ljummen tvållösning eller bilschampo för att rengöra området. Lyft torkarmarna från vindrutan för bättre åtkomst.

Innehållet i denna manual representerar användarmanualens status vid tidpunkten för tryckning. Det är kanske inte helt giltigt vid framtida tidpunkter. För mer information se första sidan för den fullständiga friskrivningsklausulen.

4. Använd en ren och mjuk duk för att torka torkarna.
5. Se till att torkarmarna är nedfällda mot vindrutan och avaktivera sedan torkarens serviceläge.

! Viktigt

Testa torkarna innan du kör bilen. Använd rikligt med spolärvätska när torkarna är igång. Vindrutan måste vara våt för att torkarna ska fungera på rätt sätt.

13.2.8. Byta torkarblad på framrutetorkarna

Livslängden på framrutetorkarens blad påverkas av vattnet, smutsen och skräpet som det tar bort från rutan. Torkarbladen måste bytas ut när de visar tecken på slitage.

1. Aktivera torkarens serviceposition via inställningar i displayen.

2.

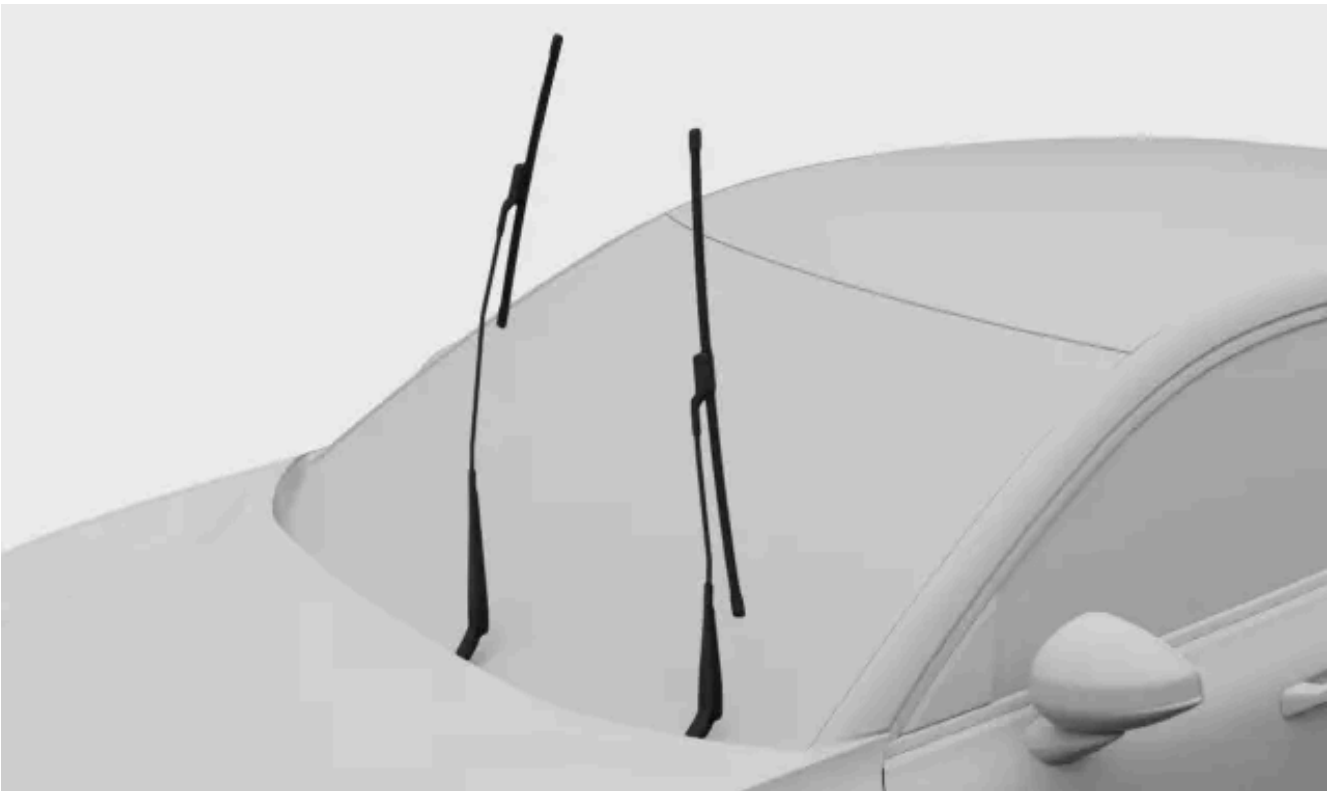

Fäll torkarna uppåt och bort från vindrutan.

3.

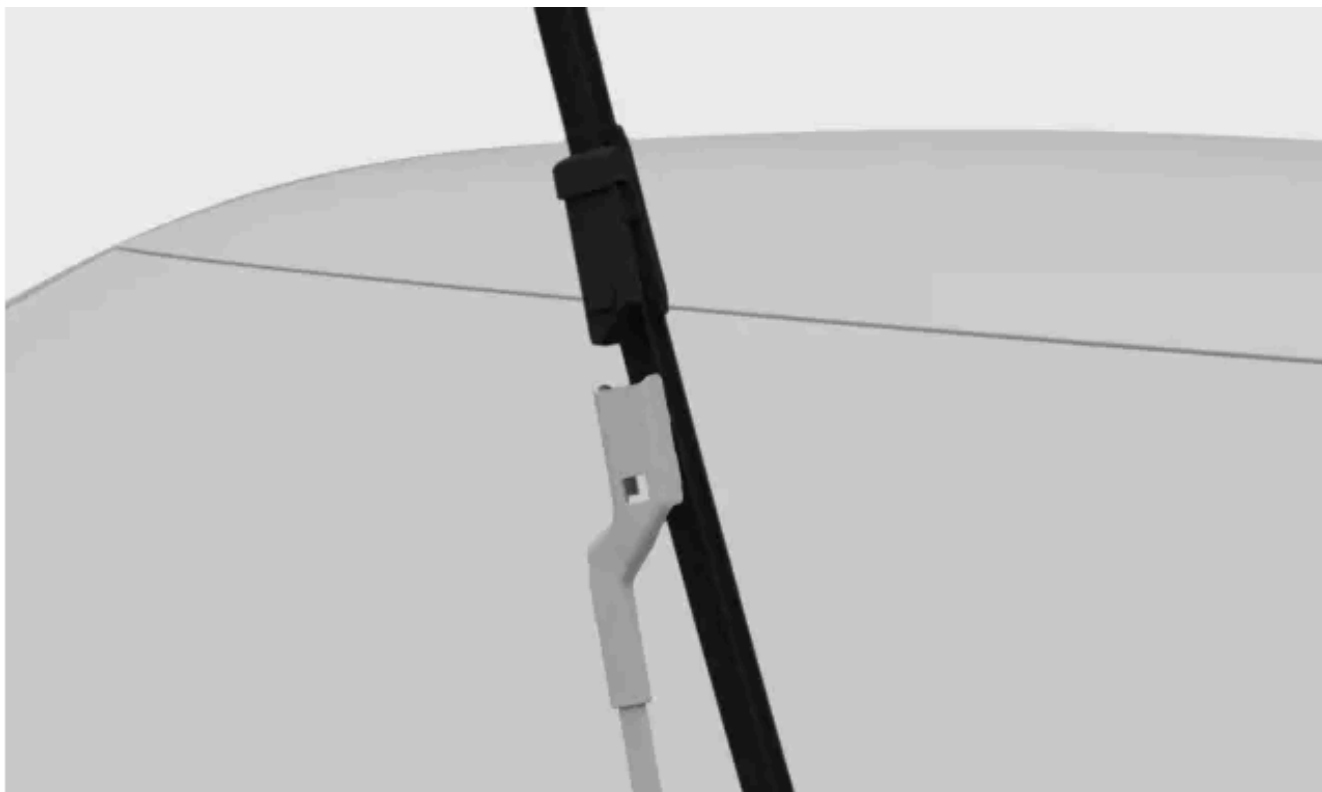

Tryck på knappen på torkarmen och dra bladet rakt ut, så att det är parallellt med torkarmen.

4.

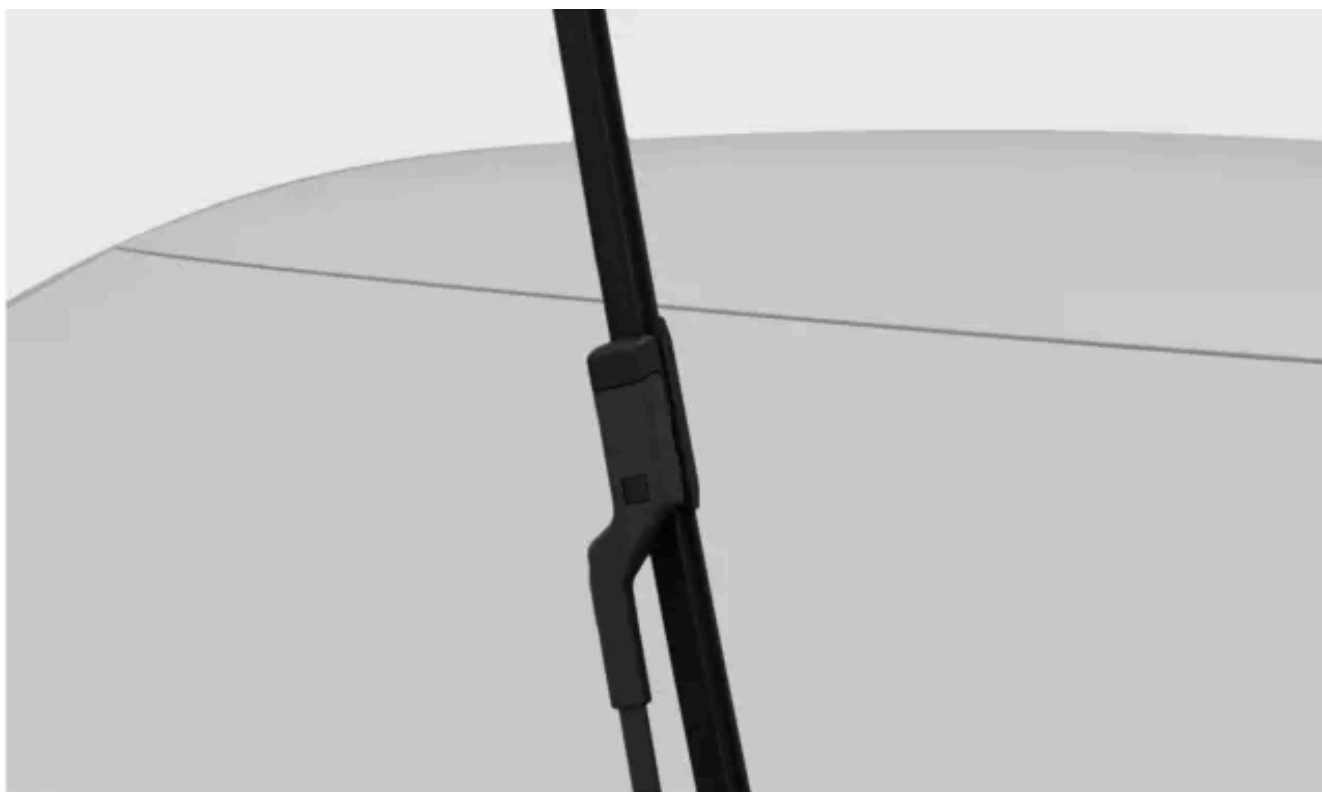

Se till att bladet är längre på förarsidan än på passagerarsidan. Skjut in det nya bladet i torkarmen tills du hör att det klickar på plats.

5. Kontrollera att bladet sitter fast ordentligt.
6. Fäll tillbaka torkarmen ned mot vindrutan.
7. Slå av torkarnas serviceposition.

13.2.9. Byta torkarbladet på bakrutetorkaren

Livslängden på bakrutetorkarens blad påverkas av vattnet, smutsen och skräpet som det tar bort från rutan. Torkarbladet måste bytas ut när det visar tecken på slitage.

1.



Ta tag i mitten av torkararmen. Lyft den uppåt och bort från bakrutan. Du kan känna ett visst motstånd halvvägs - detta är låsläget. Du måste dra torkararmen förbi låsläget så att den inte faller tillbaka på rutan.

2.

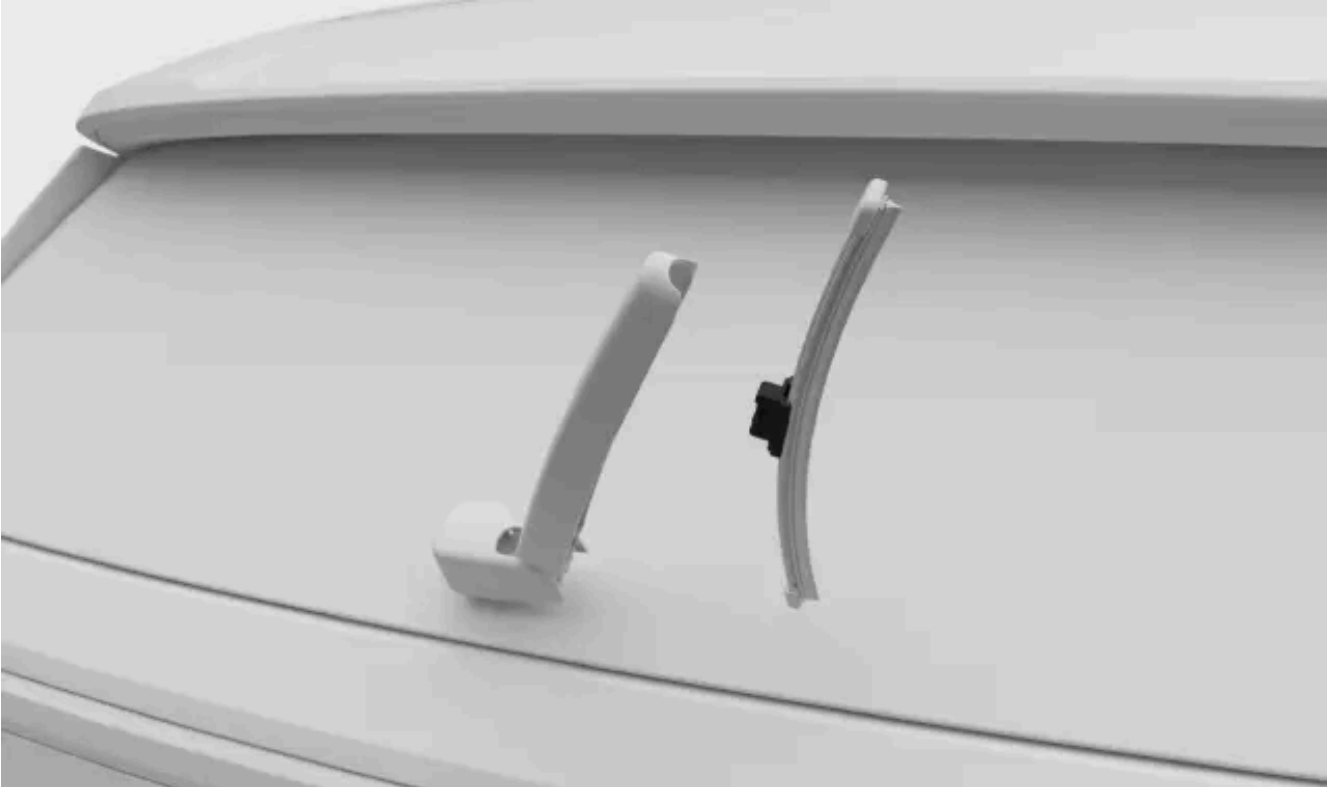

Placera tummarna ovanpå torkarbladet, under torkkarmen, och pressa nedåt på bladet tills det lossnar och lossnar från torkkarmen.

3.

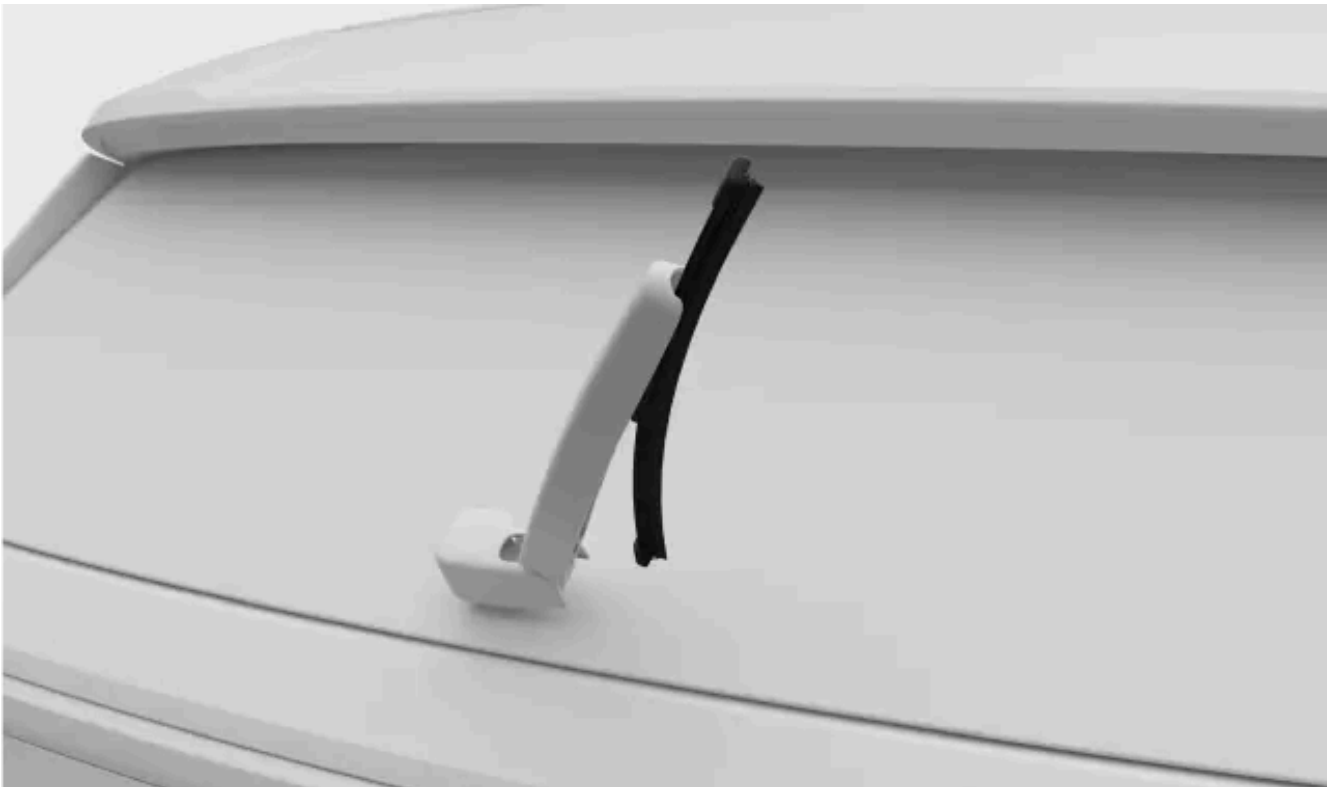

Tryck fast det nya bladet tills du hör ett klick.

4. Kontrollera att bladet sitter fast ordentligt på torkkarmen.

5. Fäll tillbaka torkkarmen ned mot vindrutan.

13.2.10. Slå på torkarnas serviceposition

I servicepositionen för torkare kan du rengöra eller byta de främre torkarbladen. När den aktiveras flyttas torkarna till en mer lättillgänglig position på vindrutan.

1. Tryck på bilsymbolen  på nedre raden och gå till **Inställningar**.
 2. Gå till **Reglage** → **Speglar och torkare** → **Torkare** → **Serviceposition för vindrutetorkare**.
 3. Aktivera servicepositionen.
- > Torkarna flyttas till ett mer lättillgängligt läge och kan lyftas upp från vindrutan för service.

Viktigt

Fäll ned torkarna

Se till att fälla tillbaka torkarna mot vindrutan när du har utfört service på dem. Om torkarna aktiveras när de befinner sig i ett upphöjt läge kan bilen skadas.

När du har fällt ned torkarna igen inaktiverar du servicepositionen. Detta kan göras på något av följande sätt:

- Inställningen i displayen.
- Börja köra.
- Börja använda torkarna eller spolningen.

13.2.11. Korrosionsskydd

Om du håller bilen ren minskar risken för korrosion. Din bil har också ett starkt korrosionsskydd.

I normalfallet behöver korrosionsskyddet inte underhållas, utöver regelbunden rengöring och tvätt för att avlägsna frätande ämnen. Undvik att använda starka alkaliska eller sura rengöringslösningar på blanka detaljer eftersom de kan orsaka korrosion. Grus eller småsten på vägbanan kan orsaka skador på lacken, där korrosion sedan kan uppstå. Ta hand om sådana skador så snart du upptäcker dem.

Karossens korrosions- och frätskydd består av följande:

- Skyddande beläggning på både plåt och applicerad under en högkvalitativ lackeringsprocess.
- Skydd med plastkomponenter
- Korrosionsresistent gjutaluminium som används för utsatta komponenter i hjulupphängningen.

13.3. Rengöring och skötsel invändigt

Håll bilens inredning i gott skick genom att ta hand om materialen och hålla dem rena.



Använd kupéns förvaringsutrymmen och mugghållarna för att hålla ordning i bilen. Ta alltid hand om fläckar och smuts så snart du upptäcker dem för att undvika permanenta fläckar.

Om det finns fläckar som inte går att få bort, eller om du inte får önskat resultat när du rengör din bil, kan du kontakta Volvo support för råd.

13.3.1. Rengöra tyger och textilier

Om du får en fläck på bilens interiör, såsom på innertakklädseln eller sätesklädseln, ska du göra rent så snart som möjligt.

Dessa rekommendationer gäller för olika inredningsmaterial.

 **Viktigt**

Rengöring av bilens klädsel

- Du ska aldrig skrapa eller gnugga smutsiga ytor. Använd i stället försiktiga, cirkulära rörelser. Kom ihåg att vassa föremål eller material med slipeffekt kan orsaka skador på bilen.
- Rengör alltid hela klädseln. Om du bara rengör mindre fläckar på klädseln kan det orsaka vattenmärken eller andra märken.
- Ta inte av den översta klädseln vid rengöring.
- Vissa kläder, såsom jeans eller mockaplagg, kan missfärga textilkädseln.
- Var försiktig när du rengör innertaket eftersom ovarsam behandling kan skada det.
- Använd enbart rekommenderade rengöringsmedel och bilvårdsprodukter för rengöring av textilier och följ instruktionerna för varje produkt.

 **Varning**

Säten med sidokrockkuddar

Spreja aldrig ett rengöringsmedel på sidan av ett säte med sidokrockkudde. Torka i stället rent med en trasa som fuktats lätt med ett lämpligt rengöringsmedel.

1. Dammsug eller damma av området för att avlägsna damm och lös smuts.
2. Rengör området med en neutralt färgad, ren och luddfri mikrofiberduk som fuktats lätt med vatten eller ett mildt färglöst rengöringsmedel. Använd försiktiga, cirkulära rörelser.

 **Tips**

För att tvätta textilkädseln rekommenderas en klädseltvättmaskin som suger upp rengöringsmedlet och sköljer med vatten.

3. Låt materialet torka helt innan användning.

 **Viktigt**

Rengöra säkerhetsbälten

När du rengör ett säkerhetsbälte, håll det utsträckt tills det är helt torrt.

13.3.2. Rengöra glas och glansiga ytor

Rengör ytor som displayen, speglar och touchknappar regelbundet och varsamt.

 **Viktigt**

- Innan du rengör displayen kom ihåg att aktivera displayens rengöringsläge.
- Skrapa inte och använd inte något slipande rengöringsmedel på speglar, touchknappar och displayens yta. Det kan skada den reflekterande ytan.

1. Dammsug eller damma av området för att avlägsna damm och lös smuts.
2. Använd en ren mikrofiberduk som har fuktats lätt med vatten och rengör området med varsamma cirkelrörelser.
3. Låt ytan torka helt före användning.

13.3.2.1. Aktivera rengöringsläget för displayen

Innan du rengör displayen måste du aktivera rengöringsläget.

1. Tryck på bilsymbolen  på nedre raden och gå till **Inställningar**.
2. Gå till **Reglage** → **Belysning och displayer** → **Display** → **Rengör skärm**.
3. Tryck för att aktivera.

13.3.3. Rengöring av invändiga plast- och metalldelar

Rengör paneler och reglage regelbundet, och ta bort fläckar på en gång.

 **Viktigt**

Var försiktig

Du ska aldrig skrapa eller gnugga smutsiga ytor. Använd i stället försiktiga, cirkulära rörelser. Kom ihåg att vassa föremål eller material med slipeffekt kan orsaka skador på bilen.

1. Dammsug eller damma området för att avlägsna damm och lös smuts.

Innehållet i denna manual representerar användarmanualens status vid tidpunkten för tryckning. Det är kanske inte helt giltigt vid framtida tidpunkter. För mer information se första sidan för den fullständiga friskrivningsklausulen.

2. Använd en ren mikrofiberduk som har fuktats lätt med vatten och rengör området med varsamma cirkelrörelser.

 **Viktigt**

Spreja aldrig vätska direkt på elektriska komponenter, till exempel knappar och reglage.

3. Låt materialet torka helt innan användning.

13.3.4. Rengöra mattor

Rengör mattorna regelbundet och se alltid till att mattorna är fästa på rätt sätt.

 **Viktigt**

Var försiktig

Du ska aldrig skrapa eller gnugga smutsiga ytor. Använd i stället försiktiga, cirkulära rörelser. Kom ihåg att vassa föremål eller material med slipeffekt kan orsaka skador på bilen.

1. Iläggsmattor ska helst rengöras separat. Om du vill rengöra dessa eller komma åt golvet ska du ta tag i iläggsmattans piggår och lyfta rakt uppåt.
2. Dammsug mattorna och golvet för att avlägsna damm och lös smuts. Undvik att skaka eller slå på mattorna för att avlägsna damm eller smuts eftersom det kan orsaka sprickor.
3. Rengör området med en neutralt färgad, ren mikrofiberduk som fuktats lätt med vatten eller ett mildt färglöst rengöringsmedel. Använd försiktiga, cirkulära rörelser.
4. Låt mattorna torka helt innan du sätter tillbaka dem. Fäst mattan i golvet genom att trycka ner den kring piggarna.

 **Varning**

Använd bara en matta för varje säte och se till att den sitter fast ordentligt med samtliga piggår. Om förarens matta inte sitter fast riktigt kan den röra på sig och orsaka fara vid körning, genom att fastna nära eller under pedalerna.

13.4. Hjul och däck

Däcken är till för att bära bilens tyngd, ge bra grepp mot vägbanan, dämpa vibrationer och skydda själva fälgarna från slitage. För att få ut det mesta av dina däck bör du följa rekommendationerna för hjul- och däckanvändning.



Bekanta dig med uppgifter som hur man håller rätt däcktryck och hur man byter hjul så att du känner dig bekväm i dessa situationer.

13.4.1. Hjul och däck – rekommendationer

Volvo rekommenderar att du alltid använder fälgar och däck som har testats och godkänts av Volvo och som är officiella Volvo-tillbehör. Ett komplett hjul är när däcken är monterade på fälgarna.

Rekommenderade däck

Vid leverans är bilen utrustad med Volvos originaldäck som är märkta med "VOL" på sidan.^[1] Dessa däck är noggrant anpassade till just din bil. Om du byter däck är det därför viktigt att även de nya däcken har denna märkning. Annars kan bilens köregenskaper, komfort och elförbrukning ändras.

Originaldäck

Din bil är originalutrustad med däck enligt den märkning som finns på stolpen vid förardörren.

Däcken har goda väghållningsegenskaper och ger goda köregenskaper på både torra och våta vägbanor. Tänk dock på att däcken har utvecklats för att ge dessa egenskaper på vägar som är fria från is och snö.

Vissa bilar har en kombination av däck och fälgar som ger extra hög prestanda vid körning i torrt väglag och extra motståndskraft mot vattenplaning. De kan dock vara känsligare för ojämnheter i vägbanan och kan, beroende på förhållandena, hålla i mindre än 3 000 mil (20 000 miles). Även om bilen är utrustad med avancerade system för fyrhjulsdrift eller stabilitetssystem är dessa däck inte avsedda för vinterväglag. Därför bör du byta till vinterdäck när vädret kräver detta.

"Året runt"-däck kan ha en något bättre väghållning på hala vägbanor än däck som inte är klassade som "året runt"-däck. För goda väghållningsegenskaper på isiga eller snötäckta vägar rekommenderar Volvo att du använder vinterdäck på alla fyra hjul.

Däckens ålder

Volvo rekommenderar att alla däck byts ut vart sjätte år (vid normal användning). Däck åldras och försämras över tid, även när de sällan eller aldrig används. Det kan påverka deras funktion. Detta gäller även däck som förvaras för framtida bruk. Ett varmt klimat, ofta återkommande hög belastning eller exponering för ultraviolett strålning (UV-strålning) kan göra att däcken åldras snabbare. Sprickor eller missfärgning är exempel på yttre tecken som visar att däckets olämplighet att använda. Ett däck som uppvisar synbara tecken på försämring ska omedelbart bytas ut.

När du ersätter gamla däck ska du använda så nya däck som möjligt. Detta är särskilt viktigt när det gäller vinterdäck. Däcken har en DOT-^[2]märkning som visar deras ålder.

Byte av däck

När du byter däck ska du se till att alla fyra däck har samma storlek och är av samma typ (radialdäck). Helst ska de även komma från samma tillverkare som originaldäcken. Annars riskerar bilens väghållnings- och köregenskaper att förändras.

Om hjulen monteras felaktigt försämras bilens bromsegenskaper och förmåga att pressa undan regn och snömodd.

Fälg- och däckstorlek

Varning

- Fälg- och däckstorleken på din Volvo uppfyller stränga krav på stabilitet och köregenskaper. Icke godkända kombinationer av fälg- och däckstorlek kan påverka bilens stabilitet och köregenskaper negativt.
- Skador till följd av användning av icke godkända fälg- och däckkombinationer täcks inte av nybilsgarantin. Volvo tar inget ansvar för dödsfall, personskador eller kostnader som uppkommer till följd av en felaktig kombination av däck och fälgar.
- Använd inte stål- eller aluminiumfälgar som är skadade, spruckna eller deformerade, som har omfattande korrosionsskador eller som har svetsats eller reparerats.

^[1] Däck med vissa dimensioner kan sakna denna märkning.

^[2] Department of Transportation

13.4.1.1. Däck och hjulförvaring

Du bör alltid förvara hjul som inte används svalt, torrt och mörkt för att hålla dem i gott skick. Det är också viktigt hur du placerar dem och undviker att exponera dem för kemikalier.

Vid förvaring av hjul som inte används är det viktigt att hålla dem skyddade från direkt solljus, regn, vatten, värmekällor och gnistor. De ska aldrig förvaras nära lösningsmedel, bensin, olja eller dylika substanser. Särskilt sådana som är brandfarliga.

Förvara hjulen^[1] upphängda eller liggandes på golvet. Undvik att hänga upp däck som inte är monterade på fälg vid förvaring. Se till att de förvaras stående eller liggande på sidan. Om du hänger upp däck utan fälg kan de deformeras.

^[1] Däck monterade på fälgar

13.4.1.2. Däckeekonomi

Nedan har vi samlat några tips som hjälper dig att hålla däcken i så gott skick som möjligt.

- Rätt däcktryck minskar ojämnt slitage. Det är viktigt att kontrollera trycket regelbundet.
- Hård acceleration, kraftiga inbromsningar och ett körsätt som ger upphov till skrikande däck ökar däckslitaget.
- Tänk på att däcken slits mer ju snabbare du kör.
- Obalanserade hjul orsakar ojämnt och överdrivet däckslitage och sämre komfort.
- Se till att hjulen har samma rotationsriktning under hela sin livslängd.
- Bakdäckets grepp bör alltid vara lika bra eller bättre än framdäckets för att minska risken för överstyrning vid kraftiga inbromsningar.
- Däck eller fälgar kan skadas permanent om du kör på trottoarkanter eller i djupa håll.
- Däckslitaget påverkas av körstil, vägförhållanden och klimat.

Innehållet i denna manual representerar användarmanualens status vid tidpunkten för tryckning. Det är kanske inte helt giltigt vid framtida tidpunkter. För mer information se första sidan för den fullständiga friskrivningsklausulen.

13.4.2. Beteckningar på däcksidan

På däckens sidoväggar finns en mängd olika siffror och symboler. Nedan ges några exempel och förklaringar.

OBS

Observera att nedanstående däckbeteckningar endast ska ses som exempel. Det är inte säkert att alla dessa beteckningar finns på dina däck, och det kan finnas beteckningar på dina däck som inte tas upp här.

Däckdimensioner

Alla däck har en dimensionsbeteckning, som 265/40 R21 98 W.

- 265** Däckets bredd i mm
- 40** Förhållande mellan däckväggens höjd och däckets bredd (%).
- R** Radialdäck. Beteckningen och symbolen RF anger att bilen är utrustad med punkteringsfria däck.
- 21** Fälgens diameter i tum
- 98** Kodsiffror för högsta tillåtna däckbelastning, lastindex
- W** Hastighetsklass för högsta tillåtna hastighet, hastighetssymbol

Fälgdimensioner

Alla fälgar har en dimensionsbeteckning, som 8J x 19 x 50.

- 8** Fälgens bredd i tum
- J** Fälghornets profil.
- 19** Fälgens diameter i tum
- 50** Offset i mm (avstånd från hjulcentrum till hjulets kontaktyta mot navet).

Väderklassificering

Här följer några exempel på klassificeringar. Väderegenskaper kan också beskrivas med vissa symboler.

- M+S eller M/S** Däck för lera och snö.
- AT** Allterrängsdäck.
- AS** Året runt-däck.

Däckens ålder

DOT YLX2 0819 Däckets identifikationsnummer (eller "TIN-nummer"). Denna information hjälper däcktillverkaren att identifiera däck vid säkerhetsåterkallanden.

1. DOT^[1]
2. De två första siffrorna visar i vilken fabrik däcken tillverkades.
3. De efterföljande två siffrorna är däckets storlekskod.
4. De fyra sista siffrorna anger vilken vecka och vilket år däckets tillverkades. Till exempel betyder 0819 att däckets tillverkades vecka 8 år 2019.

Eventuella övriga siffror och bokstäver är marknadskoder som tillverkaren väljer.

Högsta last och tryck

Max load 685 kg (1610 lbs) Anger den högsta last som däckets får utsättas för.

Max pressure 240 kPa (35 psi) Anger det högsta tryck som däckets får utsättas för. Denna gräns fastställs av däcktillverkaren.

Lägsta tillåtna lastindex och hastighetsklass



Varning

Lägsta tillåtna lastindex (LI) och hastighetsklass (SS) på däckets till respektive motorvariant framgår av specifikationsavsnitten Om du använder ett däck med för lågt lastindex eller för låg hastighetsklass kan däckets överhettas och skadas.

Typ, material och rotationsriktning

| | |
|--|---|
| P | Anger att däckets är avsett för personbilar. |
| VOL | Volvo originaldäck. |
| Plies: Tread 2 polyester, 2 steel, 1 polyamide. Sidovägg 2 polyester. | Anger antalet lager av trådar eller gummerad textil i däckets slitbana och sidovägg. Däcktillverkarna måste även ange vilka material som använts i däck och sidovägg. Det kan rör sig om stål, nylon, polyester eller vissa andra material. |
| Pilsymbol | Rotationsriktningen för däck med mönster som endast är avsedda att rulla åt ett håll markeras med en pil på däckets. |

Klassificering av enhetlig däckkvalitet

| | |
|----------------------------|---|
| Treadwear grade 200 | Anger slitvärdet, som är en jämförande siffra som bygger på däckets slitage i ett standardiserat test. Ju högre värde desto bättre. |
| Traction grade AA | Anger väggreppsvärdet, vilket räknas ut genom standardiserade tester med inbromsning på rak vägbanor. Väggreppsvärdena, från det högsta till det lägsta, är AA, A, B och C. |
| Temperature grade A | Anger temperaturvärdet, som visar däckets värmeprestanda när rätt däcktryck och last används. Temperaturvärdena, från det högsta till det lägsta, är A, B och C. |

^[1] Department of Transportation.

13.4.2.1. Slitagevarnare

Det finns slitagevarnare som visar statusen på däckets mönsterdjup.

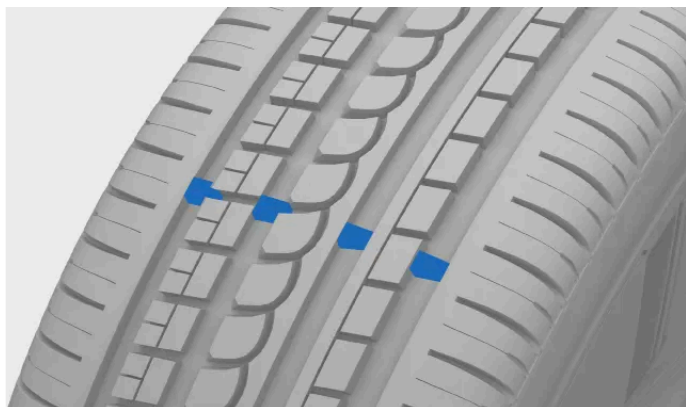

De smala spåren som löper korsvis över däkmönstret är slitagevarnare. På sidan av däckets finns bokstäverna TWI^[1].

! Viktigt

- Däcken bör bytas innan de slits ned till slitagevarnarna för att undvika dåligt grepp i regn och snö.
- Volvo rekommenderar att mönsterdjupet på vinterdäck är minst 3 millimeter (1/8 tum) och sommartäck 1,6 millimeter (1/16 tum).

[1] "Tread Wear Indicator", dvs. slitagevarnare.

13.4.3. Byta hjul

Om du behöver byta ett hjul är det viktigt att du följer det rekommenderade förfarandet.

! Varning

Hissa upp bilen för att byta hjul

För att du ska kunna byta hjul måste hjulet hissas upp en bit ovanför marken. Följ noggrant de särskilda instruktionerna för att hissa upp bilen på ett säkert sätt.

- Om du byter däck på eller nära en trafikerad väg ska du se till att både du och bilen är väl synliga för andra. Aktivera varningsblinkern och placera ut en varningstriangel på en plats som är synlig men säker.
- Se till att eventuella passagerare väntar på en säker plats en bit från bilen och trafiken.
- Du är själv ansvarig för säkerheten kring bilen när den är upphissad. Se till att inga personer vistas i eller nära bilen.
- När bilen är upphissad med en domkraft ska du aldrig placera någon del av kroppen under bilen eller sträcka dig in under den. Låt heller aldrig någon annan göra detta.

Innan du tar av hjulet

Bilens hjul är fästa med hjulbultar. För extra säkerhet kan du använda låsbara bultar.

Viktigt

- Kontrollera att ersättningshjulets dimensioner är godkända för din bil.^[1]
- Läs igenom samtliga instruktioner innan du börjar. Se också till att du har alla verktyg du behöver innan du hissar upp bilen.^[2]

Ta bort hjulet

1. Ta bort hjulbultskåpan.
2. Innan du hissar upp bilen ska du använda den förlängda hjulskruvnyckeln för att lossa hjulbultarna ett halvt till ett varv. Pressa nyckeln nedåt medan den är sträckt åt vänster för att undvika personsador. Lossa hjulbultarna genom att vrida dem moturs. Om du använder låsbara bultar ska du börja med dem.
3. Följ instruktionerna för hur du ska hissa upp bilen på ett säkert sätt.
4. Hissa upp bilen tills det hjul du vill byta befinner sig ovanför marken. Ta bort hjulbultarna och lyft av hjulet.

Tips

När du byter från vinter- till sommarhjul (eller vice versa) ska du markera på vilken sida det däck du tar av var monterat, till exempel "V" för vänster och "H" för höger.

Montera hjulet

5. Rengör ytorna mellan hjulet och navet.
6. Montera hjulet. Dra åt hjulbultarna. Den slutliga åtdragningen till det specificerade åtdragningsmomentet görs dock när hjulet åter står på marken och inte kan rotera under tiden.

Varning

- Se till att du sätter hjulen på rätt axel. Felaktigt monterade hjul kan påverka bilens egenskaper.
- Använd aldrig smörjmedel på gängorna på hjulbultarna. Det kan leda till att hjulbultarna lossnar efter åtdragning.

7. Släpp ner bilen på marken igen.
- > När hjulet står på marken kan det inte rotera, vilket underlättar den slutliga åtdragningen.
8. Dra åt hjulbultarna korsvis. Om bilen är utrustad med låsbara bultar, avsluta med dessa. Det är mycket viktigt att hjulbultarna sitter fast ordentligt. Dra åt dem till 140 Nm (103 lb-ft). Kontrollera åtdragningsmomentet med en momentnyckel. Hjulbultar

som sitter alltför hårt eller löst kan skada gängorna eller hjulet.



Dra åt hjulbultarna korsvis.

9. Sätt tillbaka kåporna på hjulbultarna. Använd markeringarna för att placera dem korrekt och tryck dem sedan på plats. Se till att det är ordentligt fastsatt.

Varning

Kontrollera hjulbultarna

Hjulbultarna kan behöva dras åt ytterligare några dagar efter hjulbytet. Temperaturskillnader och vibrationer kan göra att de lossar.

Hjulets egenskaper efter ett hjulbyte

Var uppmärksam på tecken på att hjulen inte har monterats på rätt sätt. Det kan påverka bilens bromsegenskaper och förmågan att pressa undan regn och snömodd.

När du har bytt typ eller storlek på hjulen bör du köra försiktigt till en början. Hjulets dynamik och köregenskaper kan ha ändrats.

^[1] Vissa reservhjul har andra dimensioner. Om det reservhjul du har tänkt att använda är godkänt för din bil kan du använda det trots eventuella dimensionsskillnader.

^[2] Använd verktyg som är avsedda för din bilmodell.

13.4.3.1. Reservhjul

Om du får punktering kan du använda reservhjulet^[1] tillfälligt, tills originaldäcket kan ersättas eller repareras.

Reservhjulet är endast avsett för tillfällig användning. Byt ut det mot ett vanligt hjul så snart som möjligt.

När reservhjulet inte används ska det förvaras i en påse på lastutrymmets golv. Det måste surras fast med en rem fäst vid bilens lastsäkringsöglor.

 **Varning**

Innan du kör med ett reservhjul

- Använd bara reservhjul som är godkända för användning med din bil.
- Kör aldrig med fler än ett reservhjul monterat på bilen.
- Snökedjor kan inte användas om reservhjulet är monterat på framaxeln.
- Reparera aldrig ett reservhjul.
- Följ reservhjulstillverkarens rekommendationer för däcktryck.

Köra med ett reservhjul

- Kör aldrig snabbare än 80 km/h (50 mph) när du använder ett reservhjul.
- Bilens köregenskaper kan förändras när du kör med reservhjul. Det är viktigt att du byter ut reservhjulet mot ett originalhjul så snart som möjligt.

 **Viktigt**

Reservhjulet är mindre än bilens originalhjul. Det påverkar bilens markfrigång. Se upp med höga trottoarkanter och maskintvätta inte bilen.

 **OBS**

Användning av reservhjul kan göra så att systemet för däcktrycksövervakning inte fungerar på rätt sätt. Om reservhjulet skulle skadas kan ett nytt köpas från en Volvoåterförsäljare.

^[1] Reservhjulet måste vara av typen "Temporary Spare".

13.4.3.2. Vinterdäck

Vinterdäck är avsedda att användas på vägar med snö och is. De ska ha ett större mönsterdjup än vanliga däck.

Dimensioner

Det är viktigt att alla fyra vinterdäcken är av rätt typ. Kontakta en Volvoåterförsäljare för rådgivning.

Dubbdäck

Dubbade vinterdäck bör köras in. Kör därför mjukt och lugnt de första 500-1 000 km (300-600 miles) så att dubbarna sätter sig riktigt i däcken. Det ökar däckens – och särskilt dubbarnas – livslängd.

 **OBS**

Lagar och bestämmelser avseende användning av dubbdäck kan variera. Se till att dina påmonterade däck överensstämmer fullständigt med lokala bestämmelser och lagar.

Mönsterdjup

Vinterväglag med is, snömodd, snö och låga temperaturer ställer högre krav på däckens än sommarväglag. Volvo rekommenderar att du använder vinterdäck med ett mönsterdjup på minst 4 mm (0,15 inches).

 **OBS**

Hastighetsklass

Vinterdäck^[1] kan ha en lägre hastighetsklass än bilens maxhastighet. Om dina vinterdäck har en lägre hastighetsklass än bilens topphastighet får du dock inte köra fortare än däckens hastighetsklass.

^[1] Både dubbdäck och dubbfria däck.

13.4.3.3. Användning av snökedjor

Snökedjor kan användas för att ge extra grepp vidinterväglag. Det finns dock några saker att tänka på.

 **Varning**

Vid användning av snökedjor måste hänsyn tas till följande:

- Endast originalsnökedjor från Volvo eller likvärdiga snökedjor som är anpassade till din bilmodell och till dina däck- och fälgdimensioner får användas.
- Det är endast tillåtet att använda enkelsidiga snökedjor.
- Felaktiga snökedjor kan orsaka allvarliga skador på bilen eller orsaka olyckor.

 **OBS**

Användning av snökedjor kan orsaka fel i systemet för däcktrycksövervakning.

Montera snökedjor

- Se till att du befinner dig på en säker plats när du sätter på eller tar av snökedjorna.
- Följ alltid lokala lagar och bestämmelser för användning av snökedjor.

- Följ alltid tillverkarens monteringsanvisningar noggrant.
- Du ska alltid använda samma typ av kedja på höger och vänster däck.
- Kontrollera att du använder rätt storlek för dina däck.
- Snökedjor får enbart användas på bakdäcken.^[1]
- Om däck med en annan storlek än originaldäcken har monterats kan vissa snökedjor inte användas.
- Avståndet mellan kedjorna och bilens broms-, fjädrings- och karosskomponenter måste vara tillräckligt stort. Använd inte några kedjor som riskerar störa bromskomponenterna.
- Om du behöver flytta bilen medan du sätter på eller tar av snökedjorna ska du inte köra över kedjornas fästanordningar.
- Montera kedjorna så att de är så spända som möjligt och spänn dem med jämna mellanrum.



Tips

Öva på att sätta på snökedjorna innan vintern kommer.

Köra med snökedjor

- När du har satt på snökedjorna ska du prova att köra 200 meter (650 feet). Stanna sedan bilen och kontrollera att kedjorna sitter på ordentligt.
- Överskrid inte den hastighetsbegränsning som kedjetillverkaren har angett, Kör aldrig snabbare än 50 km/h (30 mph) när du använder snökedjor.
- Snökedjor förbättrar väggreppet under vissa förhållanden, men påverkar andra köregenskaper negativt. Undvik om möjligt att köra över ojämnt underlag, såsom gupp eller hål. Undvik också snabba eller skarpa svängar samt hårda inbromsningar.
- Undvik att köra på mark som inte är snö- eller istäckt, då detta sliter på både snökedjor och hjul.

Kontakta en Volvoåterförsäljare för mer information.

^[1] Detta gäller även fordon med fyrhjulsdraft.

13.4.4. Punktering

Om du får punktering finns det flera saker som du kan göra för att hantera situationen på ett säkert sätt, särskilt om du får punktering medan du kör.

Om du får punktering medan du kör ska du omedelbart vidta säkerhetsåtgärder. Aktivera bilens varningsblinkers och flytta om möjligt bilen till en säker plats. Ring efter vägassistans vid behov.

Varning

- Kör inte bilen med ett punkterat däck. Det är inte säkert och skadar bilen.
- Stig om möjligt ur bilen på den sida där det är minst trafik, för att undvika olyckor.
- Placera en varningstriangel så att passerande trafikanter uppmärksammas på din bil i god tid. Om du har en reflexväst ska du först sätta på dig den.

Tips

Om bilen är utrustad med en tillfällig däcktätningssats, se till att läsa instruktionerna innan du använder den.

13.4.4.1. Provisorisk däcktätning

En provisorisk däcktätningssats^[1] kan användas för att reparera en mindre punktering på ett däck. Den består av en flaska tätningsvätska och en kompressor.

Varning

Läs instruktionerna innan du använder däcktätningssatsen.

Du får inte köra snabbare än 80 km/h (50 mph) om du har tätat däcket provisoriskt.



Provisorisk däcktätningssats

Kompressor

Kompressorn ska användas för provisorisk däckreparation. Du kan också använda kompressorn för att vid behov kontrollera och ändra däcktrycket på dina originaldäck.

Kompressorn är en elektrisk apparat. När det är dags att kassera den, se till att följa lokala bestämmelser för avfallshantering.

Tätningvätska

Tätningssvets används för att tätning provisoriskt. Den kan användas för att tätning i däckets slitbana, men bör dock inte användas om punkteringen finns på däckets sidovägg. Om däck har en större reva, spricka eller liknande skada ska du inte använda tätningssvets för att laga det.

Om bäst före-datumet på flaskan med tätningssvets har passerats ska du ersätta den med en ny flask. Den gamla flaskan sorteras som farligt avfall.

[1] Kallas också Temporary Mobility Kit, eller TMK.

13.4.4.1.1. Använda den tillfälliga däcktätningssatsen

När du använder den provisoriska däcktätningssatsen är det viktigt att du gör på det sätt som beskrivs i detta avsnitt. Se till att du har läst och förstått dessa instruktioner innan du fortsätter.

i OBS

Dessa instruktioner gäller den tillfälliga däcktätningssatsen från Volvo.



Översikt över den tillfälliga däcktätningssatsens kompressor

- ① Tryckreduceringsventil
- ② Tryckmätare
- ③ Luftslang
- ④ Strömbrytare

5 Elkabel



Översikt över flaskan med tätningsvätska i däcktätningssatsen

- 1 Slang för tätningsvätska
- 2 Luftslanganslutning

Varning

Tätningsvätska kan vara farlig

Tätningsvätskan innehåller ämnen som är farliga vid förtäring. Innehållet kan också orsaka allergiska reaktioner eller på annat sätt vara skadligt för luftvägarna, huden, det centrala nervsystemet och ögonen.

Försiktighetsåtgärder

- Förvara däcktätningssatsen utom räckhåll för barn.
- Undvik långvarig eller upprepad kontakt med huden. Om du spiller tätningsvätska på kläderna ska du ta av dig dem.
- Tvätta händerna noggrant efter att ha använt däcktätningssatsen.

Första hjälpen

- Förtäring: Framkalla inte kräkning såvida inte detta beordras av medicinsk personal. Kontakta läkare.
- Hud: Tvätta påverkade områden av huden med tvål och vatten. Kontakta läkare om symptom uppstår.
- Ögon: Skölj med mycket vatten i minst 15 minuter och lyft emellanåt det övre och undre ögonlocket. Kontakta läkare om symptom uppstår.
- Inandning: Flytta den utsatta personen till en plats med frisk luft. Kontakta läkare om irritation kvarstår.

- Kontrollera att kompressorns strömbrytare står på "off" innan du börjar.
- Ta inte bort luftslangen eller tätningsvätskans slang under reparationen.
- Om punkteringen har orsakats av en spik eller liknande och den fortfarande sitter fast i däckets ska du lämna den där den sitter. Det hjälper till att tätta punkteringen.
- Om reparationen utförs på ett område där det kan finnas andra bilar ska du slå på varningsblinkers och använda en varningstriangel om du har en sådan.

Förberedelser

1.



Skruva dit luftslangen på flaskan med tätningsvätska. Den ska sitta mittemot tätningsvätskans slang.

2. Skruva av ventilhatten och placera tätningsvätskans slang över ventilöppningen. Skruva fast slangen så långt ner på ventilgängorna som det går.

Påbörja reparation av punktering

3. Koppla kompressorn till bilens 12-voltsuttag och kontrollera att uttaget fungerar och levererar ström.^[1]
4. Starta kompressorn genom att trycka på strömknappen.

Varning

Stå aldrig intill däckets när kompressorn är på. Om det uppstår sprickbildningar eller ojämnheter ska kompressorn omedelbart stängas av. Stanna och kontakta Volvo Assistance för säker bärgning.

OBS

Undvik att lägga kompressorn i vatten, direkt på sand eller på mycket dammiga ställen eftersom du då riskerar funktionsfel på kompressorn.

5. Pumpa däckets tills det har ett tryck på lägst 1,8 bar (26 psi).
6. Stäng av kompressorn för att kontrollera trycket på tryckmätaren. Trycket ska vara minst 1,8 bar (26 psi) och högst 2,8 bar (39 psi). Använd tryckreduceringsventilen om trycket är för högt.

Varning

Om trycket ligger under 1,8 bar (26 psi) är hålet i däckets för stort. Fortsätt då inte med reparationen, utan kontakta i stället Volvo Assistance för säker bärgning.

7. Koppla ur kompressorn från 12 V-uttaget.
8. Skruva av slangen för tätningsvätskan från däckventilen.
9. Skruva på ventilhatten.
10. Kör i 10 minuter så snart som möjligt^[2] med en maximal hastighet på 60 km/h (37 mph) och låt vätskan sätta sig i däckets. Gör sedan en uppföljande kontroll.

Innehållet i denna manual representerar användarmanualens status vid tidpunkten för tryckning. Det är kanske inte helt giltigt vid framtida tidpunkter. För mer information se första sidan för den fullständiga friskrivningsklausulen.

Uppföljningskontroll

11. Anslut luftslangen till däckventilen.

12. Kontrollera däcktrycket på kompressorns tryckmätare.

- > • Om trycket är lägre än 1,3 bar (19 psi), är däcket otillräckligt tätat. Stanna och kontakta Volvo Assistance för säker bärgning.
- Om trycket är högre än 1,3 bar (19 psi) men under 1,8 bar (26 psi), måste du pumpa upp däcket till ett lägsta tryck på 1,8 bar (26 psi) och ett maximalt tryck på 2,8 bar (39 psi). Anslut kompressorn till 12-voltsuttaget och pumpa upp däcket. Släpp ut luft med tryckreduceringsventilen om däcktrycket är för högt. Sedan upprepar du steg 10.
- Om trycket är mellan 1,8 bar (26 psi) och 2,8 bar (39 psi), kan du köra med en maximal hastighet på 80 km/h (50 mph).

13. Skruva på ventilhatten.

- Flaskan med tätningsvätska och slangen måste ersättas efter användning. Kontakta en Volvoåterförsäljare för att göra det.
- Volvo rekommenderar att du byter eller reparerar det skadade däcket så snart som möjligt. Informera verkstaden om att däcket innehåller tätningsvätska.



Varning

Maximal körsträcka med däck som innehåller tätningsvätska är 200 km (125 miles).

^[1] Uttaget stängs av ett tag efter det att föraren har lämnat bilen. Sätt dig bara i bilen för att slå på strömmen igen.

^[2] Eller 5 kilometer (3 miles)

13.4.4.1.2. Pumpa upp ett däck med kompressor

Du kan pumpa bilens däck med kompressorn som ingår i däcktätningssatsen.

Kontrollera att kompressorns strömbrytare står på "off" innan du börjar.

1. Skruva av ventilhatten och placera kompressorns luftslang över ventilöppningen. Skruva fast luftslangen så långt ner på ventilgängorna som det går.
2. Koppla kompressorn till bilens 12-voltsuttag och kontrollera att uttaget fungerar och levererar ström.^[1]
3. Starta kompressorn genom att trycka på strömknappen.



Viktigt

För att undvika överhettning får kompressorn inte köras längre än 10 minuter i taget.

4. Kontrollera däcktrycket på kompressorns tryckmätare^[2]. Använd tryckreduceringsventilen om trycket är för högt.
5. Stäng av kompressorn och koppla ur den ur 12 V-uttaget.
6. Skruva av luftslangen från däckventilen.
7. Sätt tillbaka ventilhatten^[3].

Lägg tillbaka satsen på förvaringsplatsen.

^[1] Uttaget stängs av en stund efter det att föraren har lämnat bilen. Sätt dig bara i bilen för att slå på strömmen igen.

^[2] Rekommenderat däcktryck för bilens originaldäck anges på dekalen som sitter på dörrstolpen bredvid förardörren.

^[3] Använd bara ventilhattar från Volvo eller ventilhattar i plast.

13.4.5. Däcktryck

Rätt däcktryck ger stabilare körning och lägre energiförbrukning samt förlänger däckens livslängd.

Däcktrycket minskar med tiden. Trycket varierar också beroende på miljöförhållandena. Allt detta är normalt. Men om du kör med ett felaktigt däcktryck kan däcken överhettas och skadas. Däcktrycket påverkar körkomfort, bullernivåer och köregenskaper.

Ta för vana att kontrollera däckens tryck en gång i månaden och före alla längre resor. Använd alltid en tillförlitlig tryckmätare. Använd det rekommenderade däcktrycket för kalla däck. Då varar däcken längre.

Varning

För lågt eller för högt tryck kan ge allvarliga skador på däcken. Däcken kan explodera medan du kör, så att du förlorar kontrollen över bilen.

Tips

Rätt däcktryck hjälper dig att utnyttja bilens fulla lastförmåga.

13.4.5.1. Däcktrycksövervakning

Din bil kan upptäcka och indikera om däcktrycket är för lågt. Däcktrycksövervakning kan inte inaktiveras. Om systemet inte kan upptäcka lågt däcktryck indikerar det ett fel.

För att däcktrycksövervakningen ska kunna ge uppdaterad information måste du köra bilen i mer än 35 km/h (22 mph) under

flera minuter.



En kontrollsymbol tänds om ett lågt däcktryck upptäcks i något hjul. Den fortsätter att lysa tills problemet är löst.

Förutom meddelanden i displayen finns även information om däcktrycksövervakningen i bilstatus-vyn.



Varning

Ingen förvarning

Systemet kan inte ge dig någon förvarning om eventuella skador på däcken.

Se omedelbart till att däcktrycket är korrekt

När symbolen för lågt däcktryck lyser, stanna och kontrollera däcktrycket så snart som möjligt. Om du kör med för lite luft i däcken kan de gå sönder.

Om du får ett funktionsfel eller ett permanent fel registreras på systemet för däcktrycksövervakning krävs det en service.^[1]

Kom ihåg:

- Detta system ersätter inte behovet av att regelbundet inspektera och underhålla däcken.
- Symbolen för lågt tryck försvinner inte förrän det låga däcktrycket har korrigerats.
- När du byter däck eller laster ska du lagra ett nytt referensvärde för däcktryck.



OBS

Däcktryckssensorer måste monteras på alla hjul, även vinterdäck. Om du använder ett reservhjul eller ett annat hjul utan sensor, visas ett felmeddelande i förarinformationsområdet efter några minuters körning. Kom ihåg att alla nya hjul måste ha sensorn för att du ska undvika en varning för systemfel.

Systembeskrivning

Följande information är formulerad i enlighet med externa juridiska krav.

Alla däck, inklusive reservhjulet (om sådant finns), ska kontrolleras varje månad när det är kallt och pumpas upp till det tryck som rekommenderas av fordonstillverkaren på fordonets märkskylt eller på etiketten för däcktryck. (Om ditt fordon har däck av en annan storlek än den som anges på fordonets märkskylt eller etiketten för däcktryck ska du ta reda på rätt däcktryck för dessa däck).

Som en extra säkerhetsfunktion har din bil utrustats med ett system för däcktrycksövervakning (TPMS) som tänds en varning om lågt däcktryck när ett eller flera däck på bilen har för lågt däcktryck. Om varningslampan för lågt däcktryck tänds ska du därför stanna och kontrollera däcken så snart som möjligt och pumpa dem till rätt tryck. Om du kör med ett däck som har extremt lågt lufttryck överhettas däcket, vilket kan leda till att däcket går sönder. För lågt lufttryck minskar också bränsleekonomin och däckens livslängd samt kan påverka fordonets vägegenskaper och bromssträcka.

Observera att TPMS inte är ett substitut för ordentligt däckunderhåll och att det är förarens ansvar att bibehålla korrekt däcktryck, även om det för låga däcktrycket inte har nått nivån för att utlösa TPMS-varningen om lågt däcktryck.

Bilen har även utrustats med en TPMS-felindikator för att indikera när systemet inte fungerar ordentligt. TPMS-felindikatorn är kombinerad med varningen för lågt däcktryck. När systemet upptäcker ett fel blinkar varningslampan i ungefär en minut och lyser sedan kontinuerligt. Denna sekvens upprepas varje gång bilen startas, så länge felet finns kvar. När felindikatorn lyser kan det hända att systemet inte kan upptäcka eller signalera för lågt däcktryck som det är tänkt. TPMS-fel kan uppstå av olika anledningar, bland annat om du installerar nya eller alternativa däck eller fälgar på fordonet som förhindrar att TPMS fungerar korrekt. Kontrollera alltid TPMS-felindikeringen när du bytt ett eller flera däck eller fälgar på fordonet för att se till att TPMS fortsätter fungera som det ska med de nya eller alternativa däcken och fälgarna.

[1] Volvo rekommenderar att en auktoriserad Volvoverkstad används för alla reparationer och servicearbeten.

13.4.5.1. Begränsningar för däcktrycksövervakning

Det finns vissa omständigheter där däcktrycksövervakningen inte fungerar korrekt. Se till att du känner till dem för att förstå systemets begränsningar.

Däcktrycksövervakning kan påverkas negativt av

- inkompatibla fälgar eller däck
- hjulmodifieringar
- injicerade vätskor, såsom däcktätningsvätska
- snökedjor
- tillbehör som stör systemets trådlösa överföring eller bilens elsystem
- att vistas i närheten av källor med starka radiovågor eller elektriska fält. Några exempel på platser som kan orsaka denna typ av störningar är bensinstationer, flygplatser och TV-stationer.

Om bilen upptäcker ett fel i systemet indikeras det i displayen.

13.4.5.2. Justera däcktryck

Däcktrycket behöver justeras om du planerar att köra med tung last eller i höga hastigheter under längre tidsperioder. Det är också normalt att däcktrycket minskar med tiden. Att justera för att få rätt tryck för den aktuella situationen säkerställer en jämn däckförslitning och hög prestanda.

När du kontrollerar eller justerar trycket ska däcken ha samma temperatur som den omgivande luften. Detta är vad som menas när man talar om "kalla däck". Släpp aldrig ut luft ur ett varmt däck. När däcket kyls ner minskar det inre lufttrycket, vilket kan resultera i alltför lågt däcktryck eller till och med helt platta däck.

Däcken kan värmas upp mycket snabbt och bör betraktas som varma om bilen har kört mer än 1,5 km (1 mile). Det tar ofta närmare 3 timmar innan de kyls ned till omgivningstemperaturen igen.

1. Ta av däckets ventilhatt och pressa tryckmätaren mot ventilen.
2. Kontrollera mätaren för att se det aktuella däcktrycket.
3. Om trycket är lågt, pumpa upp däck till rätt tryck. Det rekommenderade trycket för fabriksmonterade däck anges på dörrstolpen på förarsidan.
4. Sätt tillbaka ventilhatten^[1] för att undvika skador på ventilen.
5. Kontrollera att inga lösa föremål har fastnat i däck, till exempel spikar eller andra föremål som kan orsaka punktering.
6. Kontrollera sidoväggarna så att det inte finns några gropar, skårar, bulor eller andra oregelbundenheter.

Om du råkar fylla på för mycket luft ska du släppa ut en del av luften genom att trycka på metallpinnen i mitten av ventilen. Kontrollera sedan trycket på nytt.

i **OBS**

Det rekommenderade trycket för reservhjul kan skilja sig från originalhjulets rekommenderade tryck. Använd alltid det tryck som tillverkaren av reservhjulet rekommenderar.

i **Tips**

Du kan använda kompressorn från den provisoriska däcktätningssatsen för att kontrollera och justera trycket i originalhjulen när det behövs.

^[1] Använd endast ventilhattar i original från Volvo eller ventilhattar av plast. Ventilhattar av metall kan rosta och bli svåra att skruva loss.

13.5. Bilens elsystem och batterier

Din bil har ett specialiserat elsystem som levererar el till och från batterierna. Systemet består av både högvoltskretsar och lågvoltskretsar för olika elektriska funktioner.

I detta avsnitt av manualen finns information om flera av bilens elektriska komponenter. Detta inkluderar:

- Högvoltsbatteriet
- 12 V-batteriet
- 12 V-matningsterminal för nödläge
- Säkringar

 **Viktigt**

12 V-anslutning

I händelse av en total förlust av ström kan bilen inte låsas upp eftersom låsen är elektriskt manövrerade. För åtkomst till bilen och laddning kan bilen kortvarigt strömförsörjas med den externt åtkomliga 12 V-anslutningen. Du kan få åtkomst genom att ta bort en liten panel under den främre stötfångaren, nära vänster framhjul.

Innan du använder 12 V-anslutningen bör du tänka på följande:

- Volvo rekommenderar att 12 V-anslutningen endast används av servicetekniker för åtkomst till bilen som en del av återställandet av en icke-körbar bil.
- Bilens externa 12 V-anslutning ska enbart användas när det är nödvändigt för att få åtkomst till bilen. Använd inte denna anslutning för att ladda en annan bil eller en liknande extern källa.
- Använd endast en 12 V-laddare med en maximal laddningsström som är lägre än 40 A.
- Om du ansluter en strömkälla som levererar strömmar högre än 40 A går anslutningens säkring sönder, vilket gör den oanvändbar.
- Använd 12 V-anslutningen endast kortvarigt. Den är inte avsedd för kontinuerlig strömförsörjning till bilen.
- Följ alltid markeringarna för anslutningens plus- och minuspoler, eftersom lågvoltssystemets komponenter kan skadas och 40 A-säkringen kan gå om polerna vänds åt fel håll.

 **Tips**

Laddning av bilen

Funktioner och utrustning för laddning, såsom laddport och kablar, har sina egna avsnitt.

Komfortfunktioner

Energirelaterade funktioner som USB-portar och trådlös laddning av enheter behandlas i andra avsnitt.

 **Varning**

- Du får inte röra vid eller ändra bilens elkomponenter. Utför bara sådana handlingar som tydligt beskrivs i användarmanualen.
- Högvoltskomponenter kan generera eller leda dödlig ström och får bara hanteras av auktoriserade tekniker.
- Försök aldrig reparera bilens elsystem eller elektriska komponenter. Kontakta en auktoriserad Volvoverkstad när eventuella reparationer eller service behövs.

13.5.1. Högvoltsbatteriet

Högvoltsbatteriet är bilens huvudsakliga energi- och strömförsörjningskälla. Det driver all elektrisk framdrivning, och driver indirekt resten av bilen genom att hålla det mindre 12-voltsbatteriet laddat.

Högvoltsbatteriet är placerat långt ner i bilens underrede.

Innehållet i denna manual representerar användarmanualens status vid tidpunkten för tryckning. Det är kanske inte helt giltigt vid framtida tidpunkter. För mer information se första sidan för den fullständiga friskrivningsklausulen.

Batteriets användning och livslängd

Hur du använder din bil påverkar högvoltsbatteriets tillstånd. Dess kapacitet minskar med tiden. Det finns rekommenderade användningsrutiner som kan bidra till att förlänga batteriets livslängd. Dessa användningsrutiner omfattar händelser och förhållanden som kan orsaka skador på batteriet.

Viktigt

Om du lämnar bilen med låg batterinivå kan batteriet skadas. Ladda bilen så snart som möjligt om batteriet nästan är tomt.

Tips

I manualen finns separata avsnitt om batteriets livslängd och om vad du kan göra för att lösa problem med låg energinivå.

Service och underhåll av batteriet

Högvoltsbatteriet är en högvoltskomponent som enbart kan servas på ett säkert sätt av en auktoriserad tekniker.

Varning

- Du får inte röra vid eller ändra bilens elkomponenter. Utför bara sådana handlingar som tydligt beskrivs i användarmanualen.
- Högvoltskomponenter kan generera eller leda dödlig ström och får bara hanteras av auktoriserade tekniker.
- Försök aldrig reparera bilens elsystem eller elektriska komponenter. Kontakta en auktoriserad Volvoverkstad när eventuella reparationer eller service behövs.

13.5.1.1. Hantering av batteriets hälsa och prestanda

Du kan själv bidra till att bibehålla högvoltsbatteriets skick och prestanda över tid genom att använda det på rätt sätt. Vissa situationer kan leda till att batteriet skadas och bör alltid undvikas.

Låg batterinivå och tomt batteri

Viktigt

Högvoltsbatteriet kan skadas allvarligt om det inte laddas när batterinivån har nått 0 %. Bilen drar en liten mängd el även när den är parkerad. Om du lämnar bilen parkerad utan att laddas när batterinivån är låg riskerar batteriet därför laddas ur helt och skadas. Om batterinivån är mindre än 20 % när du parkerar bilen, bör du ladda den så snart som möjligt.

Om batterinivån når 0 % anses batteriet vara tomt eller urladdat. Bilen måste då laddas så snart som möjligt för att minska risken för skador på batteriet.

Innehållet i denna manual representerar användarmanualens status vid tidpunkten för tryckning. Det är kanske inte helt giltigt vid framtida tidpunkter. För mer information se första sidan för den fullständiga friskrivningsklausulen.

Det mindre 12-voltsbatteriet kan också bli urladdat om högvoltsbatteriet inte kan förse det med el. Om båda batterierna är urladdade saknar bilen ström helt och hållet och kan inte initiera laddning.

Hög laddningsgrad



Högvoltsbatteriet kan skadas om bilens batterinivå hålls på en mycket hög nivå under en längre tid.

Om du lämnar bilen inkopplad för laddning och inte kommer köra den inom den närmsta tiden, väljer du den batterinivå som rekommenderas i bilens laddningsvy.

Laddningsvanor

För daglig laddning rekommenderar vi att du använder växelströmsladdning. Det hjälper till att hålla batteriet i gott skick över tid. Likströmsladdning sliter mer på batteriet.

Du kan ställa in en målnivå för batteriladdning genom att välja ett värde i laddningsvyn. Detta hjälper dig att bibehålla bra laddprestanda och lång livslängd på batteriet.

Långtidsparkering

Om bilen ska stå parkerad i över en månad bör batteriets laddningsnivå ligga på 40–60 %. Använd eller ladda bilen tills du når den rekommenderade nivån.

Om du lämnar bilen parkerad längre än tre månader rekommenderar vi att du låter den vara ansluten till elnätet men sätter en gräns för batteriladdningen på 50 %. Detta för att förbättra batterihälsan.

Kontrollera regelbundet batterinivån och att laddningen fungerar.



Det finns ett separat avsnitt i den här manualen med fler rekommendationer för långtidsparkering.

Parkering i varmt väder



Utsätt inte bilen för extrema temperaturer. Lämna inte bilen parkerad i mer än ett dygn om det finns en risk för att temperaturen kommer att nå över 55 °C (131 °F).

Vid varmare perioder rekommenderar vi att du kopplar in kontakten när du parkerar bilen. Höga temperaturer skadar batteriet, särskilt när bilen utsätts för värme under en längre period. Bilen kan kyla batteriet aktivt medan den är parkerad, men det förbrukar energi. När du återvänder till den parkerade bilen kan batterinivån vara märkbart lägre än innan. Om bilen är inkopplad för laddning kan den kyla batteriet utan att batterinivån sänks och utan risk för att batteriet blir tomt.

Parkera helst i skuggan när det är varmt ute. Starkt solljus i kombination med höga temperaturer kan medföra mycket höga batteritemperaturer och stora kylbehov.

Parkering i kallt väder

När batteriet är kallt, reducerar bilen tillfälligt batteriets prestanda tills det värmts upp. Batteriet skadas inte av att du kör med låg prestanda.

För att undvika tillfällig prestandasänkning på grund av ett kallt batteri kan du koppla in bilen för laddning och slå på förkonditioneringen en stund innan bilen ska användas. Då värmer bilen upp batteriet utan att dess prestanda och räckvidd påverkas.

Vid temperaturer under -30 °C (-22 °F) bör du inte lämna bilen parkerad utan laddning i mer än ett dygn.

13.5.1.2. Drivlinans kylsystem

Bilen har ett avancerat system för temperaturreglering.

Systemet reglerar högvoltsbatteriets temperatur på egen hand när bilen står parkerad, laddas eller körs. Denna funktion aktiveras när bilen blir mycket varm eller kall samt vid förkonditionering.



Viktigt

Fyll aldrig på kylvätska på egen hand

Kylsystemet är ett slutet system. Allt underhåll av kylsystemet måste utföras av en utbildad tekniker.^[1]

^[1] Volvo rekommenderar en auktoriserad Volvoverkstad.

13.5.2. 12 V-batteriet

12-voltsbatteriet driver allt i din bil, utom den elektriska framdrivningen.

Service och byte

12-voltsbatteriet är underhållsfritt.

Kontakta en auktoriserad Volvo-verkstad om 12-voltsbatteriet behöver bytas ut.

Viktigt

12 V-anslutning

Om bilen helt förlorar strömförsörjning kan den inte låsas upp eftersom låsen endast fungerar med elektricitet. För att öppna och ladda bilen kan du kortvarigt ansluta en strömkälla till den externt åtkomliga 12 V-anslutningen. Du kommer åt anslutningen genom att ta bort en liten panel under den främre stötfångaren, nära vänster framhjul.

Innan du använder 12 V-anslutningen bör du tänka på följande:

- Volvo rekommenderar att 12 V-anslutningen endast används av servicetekniker för åtkomst till bilen som en del av återställandet av en icke-körbar bil.
- Bilens externa 12 V-anslutning ska enbart användas när det är nödvändigt för att få åtkomst till bilen. Använd inte denna anslutning för att ladda en annan bil eller en liknande extern källa.
- Använd endast en 12 V-laddare med en maximal laddningsström som är lägre än 40 A.
- Om du ansluter en strömkälla som levererar strömmar högre än 40 A går anslutningens säkring sönder, vilket gör den oanvändbar.
- Använd 12 V-anslutningen endast kortvarigt. Den är inte avsedd för kontinuerlig strömförsörjning till bilen.
- Följ alltid markeringarna för anslutningens plus- och minuspolar, eftersom lågvoltssystemets komponenter kan skadas och 40 A-säkringen kan gå om polerna vänds åt fel håll.

Specifikationer för 12-voltsbatteriet

| | |
|------------------------------------|---|
| Batterityp | AGM H4 |
| Spänning | 12 V |
| Mått (längd × bredd × höjd) | 207 × 175 × 190 mm ($8\frac{5}{32} \times 6\frac{57}{64} \times 7\frac{31}{64}$ tum) |
| Kapacitet | 50 Ah |
| Kallstartskapacitet ^[1] | 540 A |

^[1] CCA.

13.5.2.1. Batterietiketter

Bilbatterier med låg spänning har etiketter med information om säker hantering.

Symboler

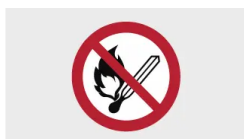

Undvik gnistor eller öppen eld.



Fara för explosion.



Batteriet innehåller frätande syra.



Använd skyddsglasögon



Förvara batteriet utom räckhåll för barn.



Batteriet måste kasseras på rätt sätt för att kunna återvinnas.

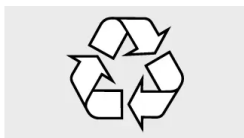

Återvinn korrekt.



Mer information finns i bilens användarmanual

i OBS

Avbildade dekaler

Dekalerna som visas i manualen är allmänna representationer av de som finns i bilen. Manualen innehåller bara deras placering och vilken typ av information de innehåller. Se aktuell dekal för att få specifik information om din bil.

13.5.3. Batteriåtervinning

Förbrukade batterier ska återvinnas i enlighet med gällande miljöskyddsföreskrifter.

Kontakta Volvo support om du är osäker på hur du ska göra dig av med batterier. Högvoltsbatteriet får endast hanteras av auktoriserade tekniker.

13.5.4. Säkringar

Elsäkringar skyddar olika delar av bilens elsystem genom att bryta strömmen om den överskrider säkringens gränsvärde. En trasig säkring måste bytas ut för att återställa funktionen.

En trasig säkring kan vara ett tecken på ett underliggande elektriskt fel. Kontakta Volvo support om bilen indikerar att en säkring utlösts.

 **Viktigt**

- Om en säkring byts ut på fel sätt kan det orsaka allvarliga skador på elsystemet.
- En reservsäkring måste ha rätt specifikationer, som typ och amperevärde.
- Volvo rekommenderar en auktoriserad Volvo-verkstad för byte av säkringar.

13.6. Verktyg och utrustning

Din bil är utrustad med några verktyg som kan vara användbara i vissa situationer. Till exempel om du måste byta ett däck.

Verktygen och utrustningen i bilen förvaras på olika ställen, som under huven, i handskfacket och i bagageutrymmet. Bekanta dig med var allt förvaras så att du inte behöver leta när du behöver något.

 **Varning**

Förvara verktygen rätt

Förvara alltid lösa verktyg och lös utrustning i de avsedda förvaringsutrymmena när de inte används för att undvika att de orsakar skador på bilen eller på personer vid en kollision.

Läs alla instruktioner innan du använder verktygen

Innan du använder verktyg eller utrustning ska du läsa alla relevanta instruktioner.

Kontakta en Volvoåterförsäljare om du vill ha rekommendationer om verktyg och utrustning för din bil.

Varningstriangel

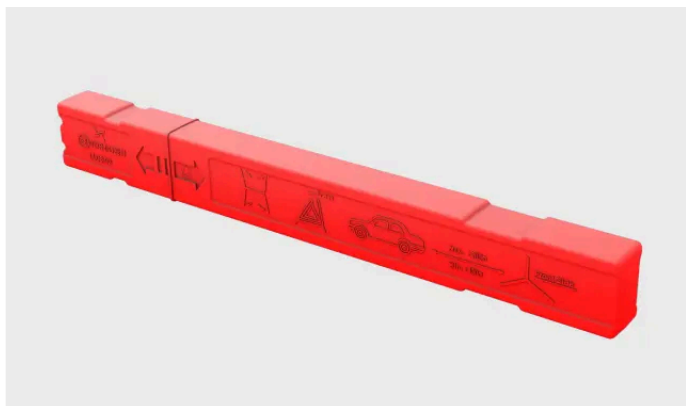

Om bilen slutar att fungera när du befinner dig i ett område där andra fordon kan finnas ska du placera ut varningstriangeln på marken för att varna andra trafikanter.

Bogserögla



Bogseröglan kan fästas på bilens stötfångare för att göra det möjligt att bogsera. Den kan också användas för att fästa taklast som är längre än själva taket.

Provisorisk däcktätningssats



Provisorisk däcktätningssats

I bilen finns en däcktätningssats för provisorisk lagning av punktering. Satsen kan användas för att reparera en mindre punktering på ett däck.

Förbandsväska

I bilen finns en förbandsväska. På vissa platser är det lag på att alltid ha en förbandsväska i bilen.

13.6.1. Använda en varningstriangel

Sätt ihop en varningstriangel och placera ut den om bilen är icke körbar i ett område där andra fordon kan finnas. Syftet med varningstriangeln är att varna andra förare i förväg om din bil eller andra stillastående foror.

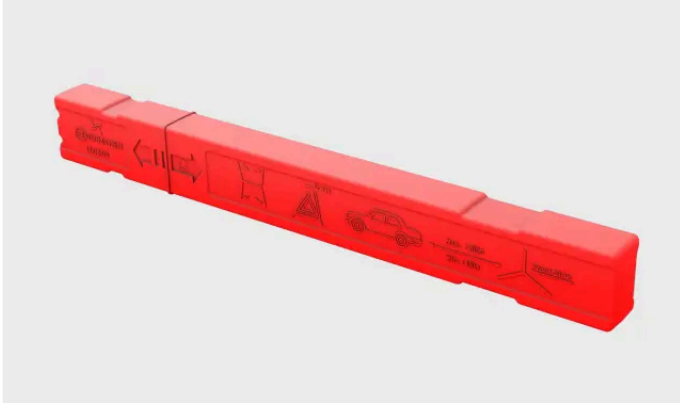

Den hopvikta varningstriangeln i sitt fodral.

i OBS

Lokala regler och bestämmelser

Regler och bestämmelser för hur och när en varningstriangel ska sättas ut varierar mellan olika regioner. Du är ansvarig för att känna till och följa det som gäller där du befinner dig.

i Tips

- Om det är mörkt när du sätter ut varningstriangeln, ta på dig en reflexväst om du har en sådan i bilen. Om du saknar en sådan kan du hålla varningstriangeln så att de reflekterande delarna är synliga medan du bär den.
- Du kan använda fodralet som en påminnelse om att ta med varningstriangeln när du kör iväg genom att lägga det på förarsätet.

1. Aktivera varningsblinken.
2. Ta ut varningstriangeln ur fodralet, veckla ut den och sätt ihop ändarna.
3. Fäll ut triangelns stödben.
4. Placera varningstriangeln på en lämplig plats i förhållande till trafiken och på ett sådant avstånd att andra förare blir varnade i god tid innan de kommer fram till din bil.

Kom ihåg att ta med dig varningstriangeln innan du kör iväg igen.

13.6.2. Fästa bogseröglan

Använd en bogserögla för att fästa en vinschvajer när du bogserar.

Bogseröglan på bilens högra sida skruvas fast i ett gängat uttag bakom ett lock på den främre och bakre stötfångaren.

! Viktigt

Innan du börjar ska du läsa igenom informationen om bogsering och dess begränsningar.

Hämta bogseröglan så du har den till hands.

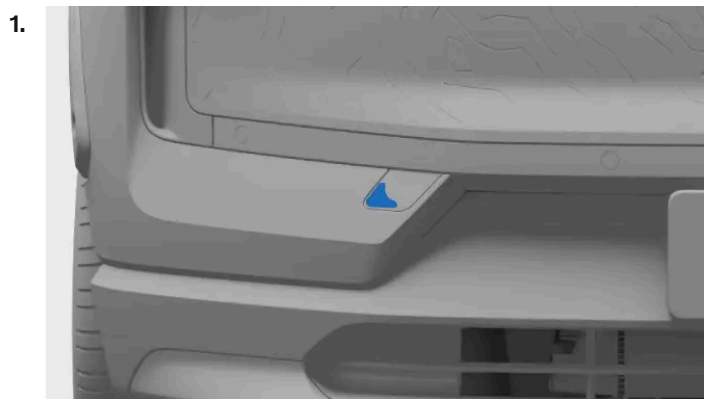

Täcklock för den främre bogseringsöglans fäste.

För att fästa framtill: Ta bort locket genom att trycka på mitten av den vänstra sidokanten. Locket svänger kring sin mittlinje och kan sedan tas loss.

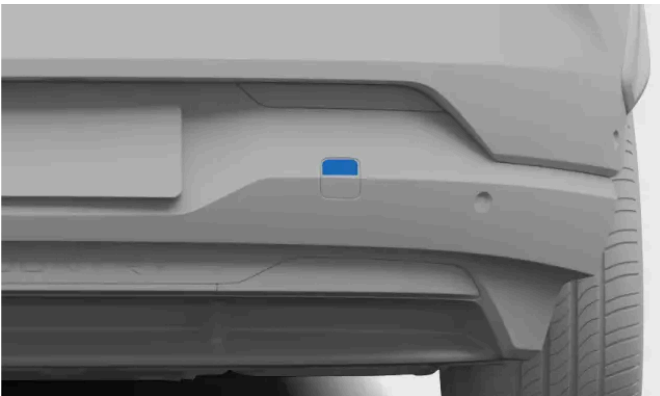

Täcklock för den bakre bogseringsöglans fäste.

För att fästa baktill: Ta bort kåpan genom att trycka på dess övre kant. Fäll ut det helt och ta bort det.

2. Skruva dit bogseröglan hela vägen in i uttaget.

! Viktigt

Det är viktigt att bogseröglan skruvas ordentligt på plats. Om du sätter något i bogseröglan, t.ex. en hjulnyckel, kan du få en extra hävstångseffekt.

När du är färdig får du inte glömma att ta bort bogseröglan och lägga tillbaka den på dess förvaringsplats.

13.7. Lyfta bilen

Du kan lyfta ett hjul åt gången från marken med en domkraft. Läs igenom alla instruktioner innan du lyfter bilen.

Viktigt

Det är mycket viktigt att sätta domkraften på en av lyftpunkterna, eftersom du annars riskerar att skada batteriet.

Rekommenderad eller tillhandahållen utrustning

- Instruktionerna för att lyfta bilen förutsätter en domkraft rekommenderad eller tillhandahållen ^[1] av Volvo.
- Använd bara verktyg och utrustning som är avsedd för din bilmodell. Kontakta en Volvoåterförsäljare för att få rekommendationer.
- Volvo rekommenderar en auktoriserad Volvoverkstad för uppgifter som inte beskrivs i användarmanualen.
- En bärbar domkraft för tillfällig eller begränsad användning passar bara för mindre och brådskande uppgifter som att laga en punktering. En verkstadsdomkraft rekommenderas för återkommande och långvarig användning.
- Lyft endast bilen vid lyftpunkterna.

Annan lyftutrustning

- Om du använder lyftutrustning som inte kommer från Volvo ^[2] ska du noga läsa igenom instruktionerna innan du lyfter bilen. Se till att utrustningen passar för bilen.
- Använd vid behov säkerhetsutrustning som axelställ och hjulblock.
- Om du använder en verkstadsdomkraft ska du se till att plattan är försedd med gummiskydd för att skydda bilen och se till att bilen står stabilt.

Varning

Säkerhet kring bilen

- Om du byter ett däck på eller nära en trafikerad väg ska du se till att både du och bilen är väl synliga för andra. Slå på varningsblinkers, placera en varningstriangel på en säker plats där den syns och använd reflexväst.
- Se till att eventuella passagerare väntar på ett säkert område en bit från bilen och trafiken.
- Du är själv ansvarig för säkerheten kring bilen när den är upphissad. Se till att inga personer sitter kvar i eller nära bilen.

Lyfta bilen

- När bilen är upphissad ska du aldrig placera någon del av kroppen under bilen eller sträcka dig in under den. Låt heller aldrig någon annan göra detta.
- Placera aldrig något mellan marken och domkraften, och inte heller mellan domkraften och bilens lyftpunkter.
- Använd aldrig lyftutrustning som visar tecken på skador.

Innan du hissar upp bilen:

- Samla alla verktyg och delar som behövs för ditt planerade arbete.
- Se till att domkraften är i ett bra skick och att dess gängor är ordentligt smorda och inte smutsiga.
- Reducera bilens larmkänslighet för att undvika att utlösa larmet av misstag.

1. Aktivera parkeringsbromsen.
2. Använd hjulblock för att minska risken för att bilen rör sig när den är upphissad. Stora stenar eller träklotsar fungerar också bra. Placera dem både framför och bakom varje hjul som är kvar på marken.
3. Ta reda på var de utmärkta lyftpunkterna under bilen finns. Triangelformade markeringar längst ner på bilens sidor visar lyftpunkternas placering.

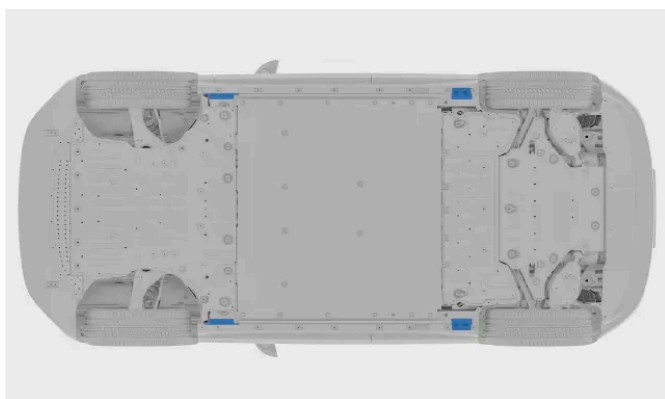

Det finns två lyftpunkter på varje sida av bilen.

4. Placera domkraften under bilens lyftpunkter. Underlaget den står på måste vara fast, halkfritt och jämnt. Placera domkraften så att veven pekar bort från bilen.

5. Veva upp domkraften tills överdelen når bilens lyftpunkter. Se till att lyftpunkten passar ordentligt i domkraftens spår.

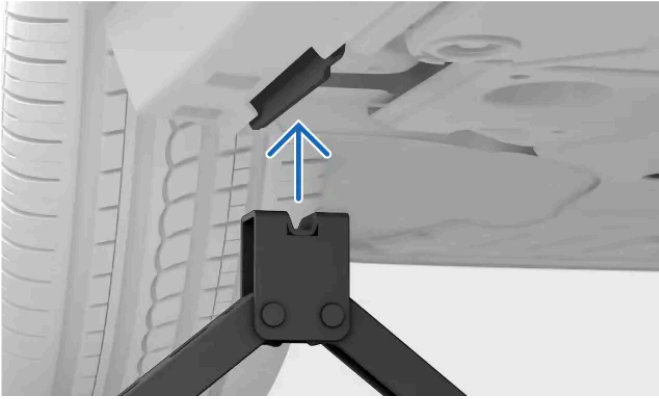

6. Gör en sista justering. Se till att:

- domkraften inte lutar.
- domkraftens underlagsplatta sitter mitt under lyftpunkten.
- domkraftens överdel möter lyftpunkten rätt.

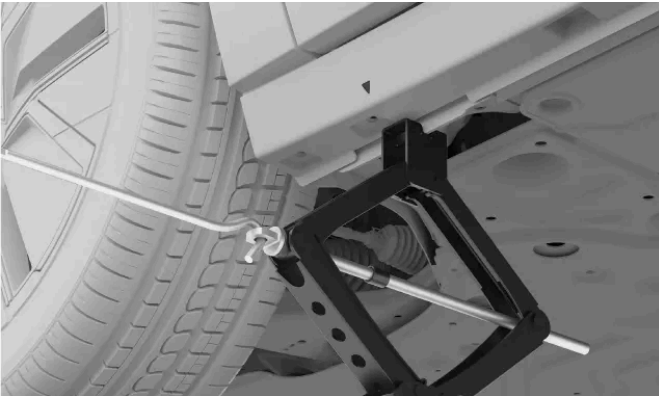

7. Hissa upp bilen till en passande höjd. Hissa inte upp den högre än vad som behövs för arbetet du ska göra.



Varning

Lämna inte bilen oövervakad när den är upphissad.

Sänk bilen försiktigt när du är färdig. Kom ihåg att testa viktiga bilfunktioner som kan ha påverkats av arbetet du gör.

Lägg tillbaka domkraften på dess förvaringsplats.

^[1] Beroende på marknaden kan en domkraft för tillfällig eller begränsad användning finnas i bilen.

^[2] Till exempel verkstadsdomkraft eller lyftutrustning avsedd för återkommande och långvarig användning.

13.8. Service och reparationer

Korrekt utförd underhållsservice och reparationer är avgörande för att hålla bilen i gott skick.

Innehållet i denna manual representerar användarmanualens status vid tidpunkten för tryckning. Det är kanske inte helt giltigt vid framtida tidpunkter. För mer information se första sidan för den fullständiga friskrivningsklausulen.

Din bil håller reda på när den servades senast och talar om för dig när det är dags att boka en ny tid. Den kan själv diagnostisera många typer av fel och meddela dig om du behöver vidta åtgärder.

Om du upptäcker service- eller reparationsbehov som inte har upptäckts av bilen kontakta Volvo Support.

Volvo rekommenderar en auktoriserad Volvo-verkstad för alla service- och reparationsbehov.

Viktigt

Fel och meddelanden

Om ett meddelande i bilen kräver service ska du boka tid för service så snart du kan. Bilstatusvyn i displayen innehåller även information om detekterade problem.

Varning

- Du får inte röra vid eller ändra bilens elkomponenter. Utför bara sådana handlingar som tydligt beskrivs i användarmanualen.
- Högvoltskomponenter kan generera eller leda dödlig ström och får bara hanteras av auktoriserade tekniker.
- Försök aldrig reparera bilens elsystem eller elektriska komponenter. Kontakta en auktoriserad Volvoverkstad när eventuella reparationer eller service behövs.

Volvos rekommenderade serviceprogram

Volvo rekommenderar att låta en auktoriserad Volvoverkstad utföra eventuella service- och underhållsarbeten. Volvos verkstäder har den personal, de specialverktyg och den servicelitteratur som krävs för att utföra service med hög kvalitet. Volvos rekommenderade serviceprogram har utvecklats för att ge din bil en lång livslängd. Att serva din bil enligt det anpassade serviceprogrammet kan vara en förutsättning för att omfattas av Volvos garantier. Din bils service- och garantiinformation ^[1] innehåller mer information om underhållsservice och garantivillkor.

^[1] Detta är en separat publikation som medföljer bilen.

13.8.1. Boka service eller reparationer

Volvos kundsupport hjälper dig att boka service eller reparationer. Auktoriserade Volvoverkstäder har specialutbildning och utrustning för att ta hand om din bil.

Din bil meddelar när det är dags för service.

1. Kontakta Volvo support för att göra en tidsbokning. De hjälper dig att hitta närmaste serviceställe.

Om du inte kan nå Volvo support och är i akut behov av service eller reparationer, kontakta en vägassistanstjänst som finns tillgänglig där du befinner dig.

13.8.2. Diagnosuttag

Bilen har ett diagnosuttag som gör att en verkstad kan ansluta sig till bilen och kommunicera med dess system. Anslut inte utrustning som inte är auktoriserad av Volvo.

Diagnosuttaget är av typen OBDII.

Diagnosuttaget är placerat på instrumentpanelens undersida, nära spaken för att öppna huven.

Felaktig användning av diagnosporten kan påverka bilens system och mjukvara negativt. Detta gäller till exempel anslutning av obehörig utrustning^[1] och installation av mjukvara eller diagnosverktyg.

OBS

Volvo tar inget ansvar om obehörig utrustning ansluts till diagnosuttaget på fordonet. Kontakta en auktoriserad Volvoverkstad för mer information.

^[1] Utrustning ej godkänd av Volvo.

14. Icke körbar bil och bärgning

Om du inte kan köra med bilen betraktas den som icke körbar. Du kan alltid kontakta en auktoriserad Volvoverkstad om du inte kan hitta en lösning i användarmanualen eller om du inte är säker på vad du ska göra.

Vissa problem kan du lösa på egen hand eller med hjälp av en auktoriserad Volvoverkstad eller andra tjänster. I den här delen av användarmanualen presenteras några scenarier och hur du kan hantera dessa på ett säkert sätt.

Om du befinner dig i en situation där det har uppkommit produkt- eller personskador, eller om det finns risk för skador, ska du prioritera säkerhet och medicinska behov framför bärgning av bilen. Tveka inte att kontakta räddningstjänsten vid behov.

Nedanstående scenarier beskrivs i varsitt avsnitt i manualen. Där får du information om hur du kan identifiera det bakomliggande problemet och hur du bör hantera situationen.

- Bilen fungerar inte som den ska och kan inte användas på avsett sätt.
- Batteriet är tomt och bilen reagerar inte.
- Det finns fysiska skador på bilen. Skadan kan göra bilen olämplig att köra eller orsaka att den inte är körbar. Även ytliga skador behöver undersökas för att avgöra om det är säkert att använda bilen.

Viktigt

Att få bilen bogserad

Om din bil behöver bogseras finns det vissa riktlinjer du måste följa. Om din bil är oskadad och har ström måste bogseringsläget aktiveras för att lasta den på bärgningsbilens flak. När din bil är i bogseringsläge bör bärgningsbilens hastighet inte överstiga 5 km/h (3 mph) och bogseringsavståndet inte överstiga 10 m (30 ft). Om bogseringsläget inte kan aktiveras måste bilen lyftas upp på en bärgningsbil.

14.1. Skadad bil

Om bilen har skadats är det viktigt att fastställa skadans omfattning och allvar för att kunna hantera bilen på ett säkert sätt.

Skador kan göra bilen icke-körbar eller osäker att köra.

Kontakta en auktoriserad Volvoverkstad om din bil har blivit skadad eller om den visar tecken på att ha skadats medan den har stått parkerad. Om skadan gör så att bilen inte kan köras eller påverkar dess funktion på ett betydande sätt ska du kontakta vägassistans för att bärga bilen.

 **Viktigt**

Mindre skador

Bilen kan diagnosticera många defekter på egen hand, men den kan inte upptäcka alla typer av skador eller avgöra vilka konsekvenser de kommer att få. En mindre kollision som leder till ytliga skador kan störa komponenter bakom det påverkade området och till exempel göra så att parkeringssensorn bakom stötfångaren blir sned. Därför är det viktigt att även skador som ser ut att vara små eller ytliga undersöks av en utbildad tekniker som kan fastställa skadans omfattning.

Skador som gör bilen icke körbar

Det finns flera typer av skador som kan göra bilen icke-körbar. Dessa omfattar, men är inte begränsade till:

- Skador till följd av en kollision
- Punktering
- Skador på vindrutan
- Vattenskador
- Mekaniska fel

Skador till följd av en kollision

Om en kollision bedöms som tillräckligt allvarlig aktiveras bilens säkerhetsläge. Bilen måste då bärgas.

 **Viktigt**

Försök inte köra eller flytta bilen efter en allvarlig kollision om det inte är nödvändigt. Ett undantag kan göras om bilen utgör en akut trafikfara. Om möjligt kan bilen då flyttas en liten bit så att den inte utgör en direkt fara för andra trafikanter.

Vattenskador

Vattenskador kan orsaka permanenta skador på din bil och allvarligt påverka hur väl den fungerar.

 **Viktigt**

Det är ofta inte tillräckligt att bara torka bilen eller låta den torka för att lösa en stor vattenskada. En utbildad tekniker bör undersöka alla vattenskador för att fastställa deras fulla omfattning och allvarlighetsgrad.

Mekaniska skador

Det bästa sättet att undvika mekaniska fel är att följa den avsedda användningen och att utföra regelbundet underhåll av bilen. Det är viktigt att utföra regelbundna kontroller av bilen.

14.2. Driftstörning

När en del av bilen eller en av dess funktioner inte fungerar som avsett räknas det som en driftstörning.^[1]
Det är kanske inte säkert att använda bilen överhuvudtaget, beroende på vilken typ av driftstörning bilen har.

i **OBS**

Icke-körbar bil

Du bör betrakta bilen som icke körbar om en driftstörning hindrar dig från att köra säkert.

Bil som inte reagerar

Det finns ett separat avsnitt i den här manualen för elrelaterade problem.

Allmänna råd vid driftstörningar

Om en funktion inte fungerar som den ska kan du prova att göra följande:

- Läs all information om funktionen i fråga i användarmanualen. Ta reda på vad som krävs för att den ska fungera korrekt. Orsaken till problemet kan vara att du inte känner till begränsningen för en viss funktion.
- Starta om alla relaterade enheter och system. Både själva bilen och din telefon eller en app kan behöva startas om.
- Om det finns fler än ett sätt att använda en funktion eller utföra en uppgift ska du testa de alternativa sätten.

i **OBS**

Ändringar efter mjukvaruuppdateringar

Mjukvaruuppdateringar kan ändra bilens funktioner. Se till att läsa informationen som medföljer varje uppdatering så att du förstår varför bilen kan bete sig annorlunda.

Möjliga orsaker

Funktioner kan sluta att fungera som förväntat av flera olika anledningar, till exempel:

- Bilens inställningar har ändrats.
- Omgivningsförhållandena påverkar bilen och dess system.
- Signalstörningar påverkar uppkopplingen och de trådlösa systemen.
- En säkring har gått och måste ersättas.
- Det finns ett fel i mjukvaran.
- Det har uppstått ett mekaniskt fel.

Kontakta en auktoriserad Volvoverkstad vid behov.

Om du inte lyckas lösa problemet med hjälp av informationen i användarmanualen ska du kontakta en auktoriserad Volvoverkstad.

Försök att minnas exakt vad som hände när problemet uppstod. Det kan göra det lättare att identifiera felet. Exempel på utlösande händelser:

- Bilen har skadats.

Innehållet i denna manual representerar användarmanualens status vid tidpunkten för tryckning. Det är kanske inte helt giltigt vid framtida tidpunkter. För mer information se första sidan för den fullständiga friskrivningsklausulen.

- Bilen har utsatts för extrema förhållanden.
- Bilen har nyligen genomgått service eller underhåll eller fått en komponent utbytt.
- En ny mjukvaruuppdatering har installerats.
- Eventuella andra fel eller driftstörningar.

^[1] I vissa fall kan ett misstänkt fel eller störning i stället vara en avsiktlig begränsning under de förhållanden som bilen utsätts för.

14.3. Bilen saknar elförsörjning eller reagerar inte

Om bilen inte reagerar eller inte verkar ha någon el kvar kan det bero på att batterierna har laddats ur eller på att det finns något som stör de elektriska systemen.

Om bilens batterier är urladdade reagerar bilen inte på en del av dina åtgärder. Detta inkluderar försök att låsa upp eller starta den.

Om bilen inte reagerar på grund av låg effekt finns det flera olika återställningsalternativ beroende på situationen.

Följande situationer kan leda till att båda bilens batterier laddas ur:

- Bilen körs till 0 % batterinivå och laddas sedan inte omedelbart.
- Bilen lämnas med en låg batterinivå. Om den inte kopplas in för laddning minskar batterinivån ytterligare, eftersom bilen drar en liten mängd el även när den står parkerad.
- Bilen lämnas utan att laddas under en längre period, vilket gör att batterinivån blir alltför låg.
- Låg temperatur minskar tillfälligt batterikapaciteten under den nivå som krävs för att driva bilen.

Förhållanden eller användning som ökar elförbrukningen och gör så att batterinivån minskar snabbare än förväntat inkluderar:

- Användning av tillbehör eller funktioner som förbrukar el
- Höga temperaturer som gör så att batteriet måste kylas ner

När högvoltsbatteriet är urladdat

Om endast högvoltsbatteriet är urladdat har bilens system ström, men den kan inte startas eller köras. Bilen visar att batterinivån är 0 %. I denna situation kan 12-voltsbatteriet driva de system som behövs för att initiera laddningen av högvoltsbatteriet. Det är viktigt att spara på ström från 12-voltsbatteriet så att du kommer åt och kan ladda bilen.

Åtgärder för bärgning av bilar:

- Om du kan ladda bilen där den står parkerad, gör så omedelbart.
- Om bilen inte kan laddas på den plats där du befinner dig, låt bilen bärgas och transporteras till en laddningskälla. Försök under tiden att spara den återstående strömmen i 12-voltsbatteriet. Detta är viktigt för batterihälsan, men det håller också viktiga funktioner tillgängliga så att du kan använda dem i en nödsituation.

När bilen helt saknar elförsörjning

Innehållet i denna manual representerar användarmanualens status vid tidpunkten för tryckning. Det är kanske inte helt giltigt vid framtida tidpunkter. För mer information se första sidan för den fullständiga friskrivningsklausulen.

Om 12-voltsbatteriet laddas ur kommer bilen inte att reagera på något. Detta kan hända om något hindrar högvoltsbatteriet från att hålla 12-voltsbatteriet laddat, till exempel om högvoltsbatteriet blir tomt och bilen sedan inte laddas i tid. Om båda batterierna är urladdade reagerar bilen inte alls och kan inte laddas som vanligt.

Åtgärder för bärgning:

- Kontakta en auktoriserad Volvoverkstad eller en bärgnings- och vägassistanstjänst.
- Om det finns en laddkälla där bilen står kan det hända att det går att få ström till bilen med hjälp av en särskild utvändig 12 V-anslutning. På så sätt kan du påbörja laddningen.
- Om bilen inte kan laddas där den står måste den transporteras till en plats med en laddningskälla. En auktoriserad Volvoverkstad har den utrustning som behövs för att strömförsörja och ladda bilen.

Viktigt

12 V-anslutning

Om bilen helt förlorar strömförsörjning kan den inte låsas upp eftersom låsen endast fungerar med elektricitet. För att öppna och ladda bilen kan du kortvarigt ansluta en strömkälla till den externt åtkomliga 12 V-anslutningen. Du kommer åt anslutningen genom att ta bort en liten panel under den främre stötfångaren, nära vänster framhjul.

Innan du använder 12 V-anslutningen bör du tänka på följande:

- Volvo rekommenderar att 12 V-anslutningen endast används av servicetekniker för åtkomst till bilen som en del av återställandet av en icke-körbar bil.
- Bilens externa 12 V-anslutning ska enbart användas när det är nödvändigt för att få åtkomst till bilen. Använd inte denna anslutning för att ladda en annan bil eller en liknande extern källa.
- Använd endast en 12 V-laddare med en maximal laddningsström som är lägre än 40 A.
- Om du ansluter en strömkälla som levererar strömmar högre än 40 A går anslutningens säkring sönder, vilket gör den oanvändbar.
- Använd 12 V-anslutningen endast kortvarigt. Den är inte avsedd för kontinuerlig strömförsörjning till bilen.
- Följ alltid markeringarna för anslutningens plus- och minuspoler, eftersom lågvoltssystemets komponenter kan skadas och 40 A-säkringen kan gå om polerna vänds åt fel håll.

Andra situationer utan elförsörjning

Det kan finnas fall då du är ganska säker på att batterinivån inte är låg. I dessa fall tyder bristen på ström på att 12-voltsbatteriet inte tar emot ström från högvoltsbatteriet eller att det inte kan leverera ström till bilen.

Situationer som kan störa 12 V-batteriets funktion är:

- En säkring har gått och måste ersättas.
- 12 V-batteriet är trasigt.
- Det finns ett elektriskt fel eller ett fel med bilens hård- eller mjukvara som gör att bilen inte kan startas.

Om du inte lyckas hitta felet på egen hand och inte heller kan lösa problemet genom att läsa i användarmanualen ska du kontakta en auktoriserad Volvoverkstad.

14.4. Bärgning

När bilen bärgas kräver det som regel att den transporteras med en bärgningsbil. Detta är nödvändigt om bilen är icke-körbar och dess funktioner inte kan återställas där den befinner sig.

Kontakta en auktoriserad Volvoverkstad om du behöver bärga bilen ^[1].

Vilken metod som bör användas för att bärga bilen beror på de rådande förhållandena och bilens skick. Om bilen inte är skadad och fortfarande är laddad kan bogseringsläget aktiveras. Bilen kan då bogseras upp på bärgningsbilen. Om bilen är skadad, inte svarar eller är i säkerhetsläge ska den lyftas upp på bärgningsbilens plattform.

Viktigt

Inga däck på vägbanan

Oavsett vilket skick bilen befinner sig får inget av däcken ha kontakt med vägbanan under transporten. Din bil kan skadas allvarligt om hjulen tvingas att svänga under transporten.

Håll avståndet

Se till att ingen står bakom bilen när den dras upp på bärgningsbilen.

^[1] Om du behöver snabb hjälp kan du också kontakta en bärgnings- eller vägassistanstjänst direkt.

14.5. Säkerhetsläge

Om bilen känner av att det finns skador som äventyrar säkerheten kan den aktivera säkerhetsläget automatiskt.

När säkerhetsläget är aktiverat fungerar inte alla funktioner i bilen. När säkerhetsläget är aktivt kan du inte köra bilen och den måste genomgå skadebedömning samt reparationer ^[1]. Kontakta en auktoriserad Volvoverkstad om säkerhetsläget av någon anledning har aktiverats.

Om displayen fortfarande fungerar visas det tydligt på denna när bilens säkerhetsläge är aktiverat.

Varning

- Använd inte bilen och stanna inte kvar i den när den befinner sig i säkerhetsläge.
- Bogsera inte bilen utan att först aktivera bogseringsläget. Detta kan göras på displayen.
- Om säkerhetsläget slås av utan att bilen har undersökts och reparerats finns det risk för ytterligare skador på bilen eller för personskador.

^[1] Volvo rekommenderar en auktoriserad Volvoverkstad.

14.6. Att få bilen bogserad

Din bil kan bogseras korta sträckor. För detta måste först bogseringsläget aktiveras.

 **Viktigt**

Innan du får bilen bogserad

- För att undvika att larmet oavsiktligt utlöses behöver du minska bilens larmkänslighet innan den bogseras.
- Du kan endast komma åt bogseringsläge om din bil har ström. Om din bil inte går att starta måste den lyftas upp på bärgningsbilens flak.
- Se till att läsa all information om att få bilen bogserad innan du aktiverar bogseringsläget.
- Du bör inte bogsera din bil längre än 10 m (30 ft). Bogsering av din bil längre sträckor kan skada bilen genom att batteriet laddas felaktigt.
- I bogseringsläget bör bilens bogseringshastighet inte överstiga 5 km/h (3 mph).

För att bogsera bilen måste du först aktivera bogseringsläget, vilket inkluderar att fästa bogseringsöglan och vinschkabeln. Se till att du har all nödvändig utrustning redo.

1. Aktivera bogseringsläge.
 - > Bekräftelse på aktivering av bogseringsläget visas på displayen, om den fortfarande fungerar.
2. Dra upp bilen på en bärgningsbil eller till en säker plats, till exempel vid sidan av vägen.
3. Ansätt parkeringsbromsen när bilen står på lämplig plats.
 - > Bogseringsläget avaktiveras.
4. Ta vid behov bort bogseröglan och vinschkabeln.

 **Viktigt**

Transportera alltid bilen med en bärgningsbil när den inte kan köras. Din bil kan skadas allvarligt om hjulen tvingas att svänga under transporten. Se till att bilen endast transporteras med en bärgningsbil, till exempel på ett flak, så att bilens hjul inte kommer i kontakt med marken under transporten.

14.6.1. Aktivera bogseringsläget

Om du behöver bogsera din bil med ett bärgningsfordon med flak ska du först aktivera bogseringsläge i inställningar.

 **Viktigt**

- Om bilen bogseras utan aktivering av bogseringsläge riskerar den att skadas. Se till att följa instruktionerna på displayen tills du fått en bekräftelse på att bogseringsläget är aktivt innan du börjar bogsera bilen.
- Reducera bilens larmkänslighet innan du bogserar den, för att undvika att utlösa larmet av misstag.
- Bogseringsläget kan endast aktiveras om bilen har ström. Om strömmen inte kan slås på i bilen måste den bärgas med bärgningsbil.
- Se till att läsa all information om att få bilen bogserad innan du aktiverar bogseringsläget.

 **OBS**

Bogseringsläge används bara när din bil bärgas. Aktivera det inte när du bogserar andra fordon eller släpvagnar.

1. Tryck på bilsymbolen  på nedre raden och gå till **Inställningar**.
2. Gå till **Reglage** → **Billägen** → **Guide för bogseringsläge**.
- > Guiden för bogseringsläget visas på displayen.
3. Följ guiden tills du får bekräftelse på att bogseringsläget är aktivt.

Bogseringsläget avaktiveras när du drar åt parkeringsbromsen och låser bilen, eller när du börjar köra.

15. Specifikationer

Dessa specifikationer innehåller teknisk information och sifferuppgifter för din bil. Du kan behöva leta upp vissa av dessa uppgifter, till exempel när du köper nya däck.

Informationen är uppdelad i följande avsnitt:

- Bilens allmänna egenskaper – dimensioner, viktangivelser och typbeteckningar
- Specifikationer för drivlina – prestanda, elmotor, räckvidd och elförbrukning
- Hjul- och däckspecifikationer – godkända däcktryck och däckstorlekar
- Vätskespecifikationer – bromsvätska och kylmedel för luftkonditionering.
- Certifikat och typgodkännanden

15.1. Bilens allmänna egenskaper

Här hittar du grundläggande information om just din bil och dess funktioner.

Denna information är till exempel viktig för att du ska kunna beställa rätt reservdelar eller tillbehör.

15.1.1. Bilens mått

Här hittar du bilens mått, till exempel längd och höjd.

Leta först upp det mått du letar efter på bilderna och kontrollera sedan motsvarande bokstav i tabellen nedan.

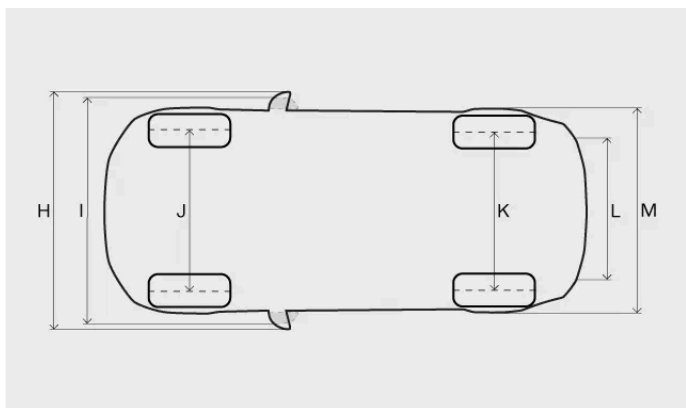
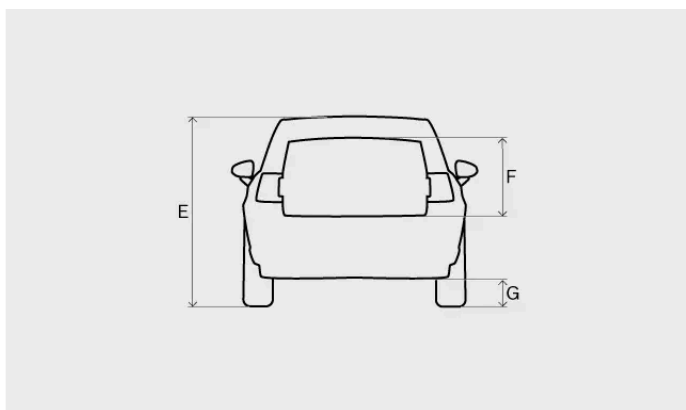
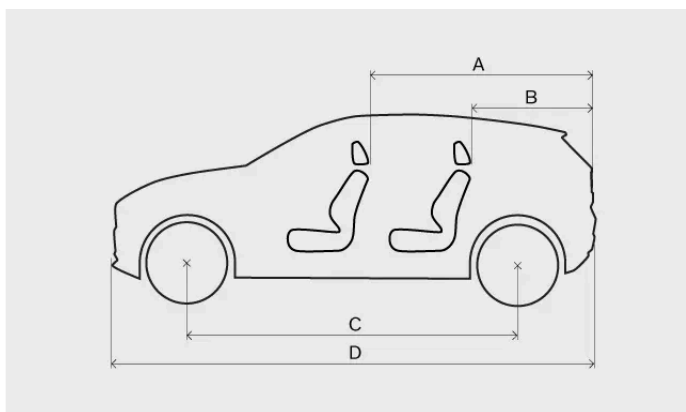

| Mått | | Millimeter | Tum |
|------|----------------------------------|------------|-------|
| A | Lastlängd, golv, fällt säte | 1460 | 57,5 |
| B | Lastlängd, golv | 720 | 28,3 |
| C | Hjulbas | 2650 | 104,3 |
| D | Längd | 4233 | 166,7 |
| E | Höjd ^[1] | 1567 | 61,7 |
| F | Lasthöjd | 581 | 22,9 |
| G | Markfrigång ^[1] | 190 | 7,5 |
| H | Bredd inkl. utfällda backspeglar | 2040 | 80,3 |
| I | Bredd inkl. infällda sidospeglar | 1953 | 76,9 |
| J | Spårvidd fram | 1590 | 62,6 |

Innehållet i denna manual representerar användarmanualens status vid tidpunkten för tryckning. Det är kanske inte helt giltigt vid framtida tidpunkter. För mer information se första sidan för den fullständiga friskrivningsklausulen.

| | Mått | Millimeter | Tum |
|---|-----------------|------------|------|
| K | Spårvidd bak | 1595 | 62,8 |
| L | Lastbredd, golv | 1019 | 40,1 |
| M | Bredd | 1850 | 72,8 |

[1] Vid tjänstevikt plus en person

15.1.2. Vikter

Bilens maximala totalvikt kan utläsas på en dekal i bilen.

Viktterminologi

| | |
|------------------------------|---|
| Tjänstevikt | Bilens vikt, inklusive föraren, alla oljor, vätskor och standardutrustning. Detta inkluderar inte passagerare, last, tillvalsutrustning eller kultryck när en släpvagn är ansluten. |
| Tillåten maximal last | Totalvikt - tjänstevikt |
| Maximal totalvikt | Tjänstevikt + last + passagerare |

Dokumenterad tjänstevikt gäller bil i basutförande – till exempel en bil utan extrautrustning eller tillval. Det innebär att för varje tillval som läggs till, minskar bilens lastkapacitet motsvarande tillvalets vikt.

Att väga bilen är ett säkert sätt att få reda på tjänstevikten för just din bil.

Varning

Bilens köregenskaper förändras beroende på hur tungt lastad bilen är och hur lasten är placerad.

Dekalvikter

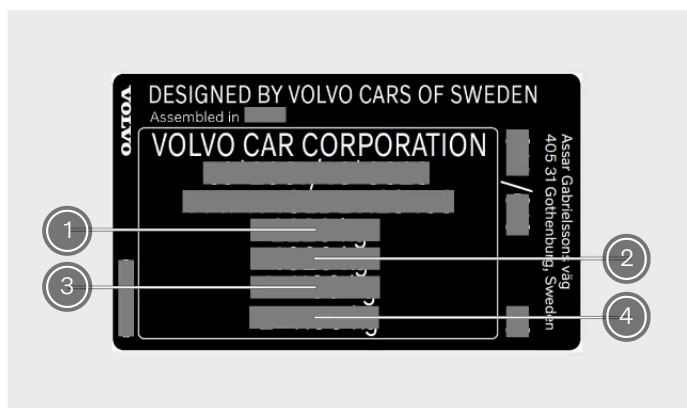

Dekalen sitter på höger dörrstolpe och blir synlig när dörren öppnas.

- ① Maximal totalvikt
- ② Maximal tågvt (bil + släpvagn)

Innehållet i denna manual representerar användarmanualens status vid tidpunkten för tryckning. Det är kanske inte helt giltigt vid framtida tidpunkter. För mer information se första sidan för den fullständiga friskrivningsklausulen.

③ Maximalt framaxeltryck

④ Maximalt bakaxeltryck

Maximal last

Maximal last Se ditt registreringsbevis.

Maximal taklast 75 kg

OBS

Dekalerna som visas i manualen är allmänna representationer av de som finns i bilen. Manualen innehåller bara deras placering och vilken typ av information de innehåller. Se aktuell dekal för att få specifik information om din bil.

15.1.3. Specifikationer och kapacitet för bogsering

Dragvikter och kultryck för körning med släpvagn kan utläsas i tabellerna.

Viktigt

Följ alltid lokala regler och föreskrifter när du kör med släpvagn, till exempel hastigheten för fordonskombinationen.

Bromsad släpvagn

Twin Motor-prestanda:

Max. släpvagnsvikt 1600 kg

Max. kultryck 100 kg

Obromsad släpvagn

Max. släpvagnsvikt 750 kg

15.1.4. Specifikationer för dragkrok

Här kan du hitta mått som är relaterade till din dragkrok.

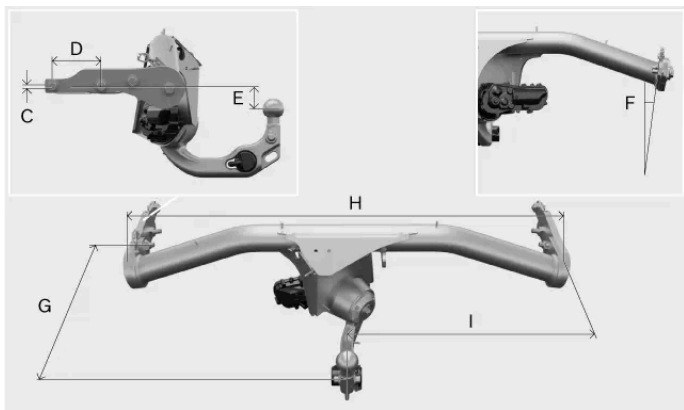
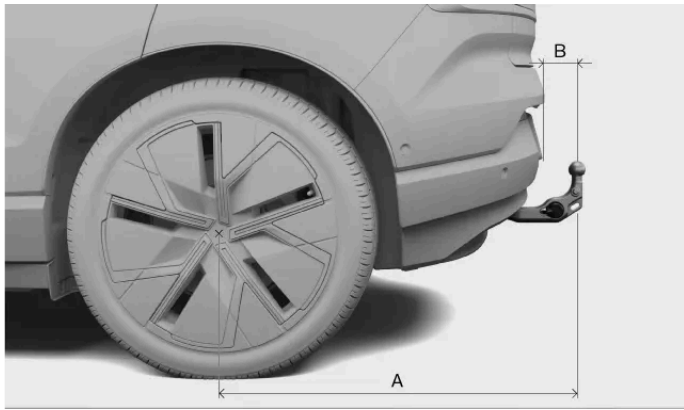

Mått, fästpunkter i millimeter (tum)

A 900,375 (35,447)

B 104,508 (4,114)

C 9,9 (0,389)

D 110 (4,33)

E 52,612 (2,07)

F 8°

G 395 (15,55)

H 1032,726 (40,658)

I 516,363 (20,329)

15.1.5. Typbeteckningar

Om du har tillgång till detaljerad information om bilen underlättas kontakten med Volvoåterförsäljare. Det blir även lättare att beställa reservdelar och tillbehör.

Produktdekal



Produktdekalen sitter på höger dörrstolpe och blir synlig när dörren öppnas.



Exempel på information som du kan hitta på dekalen:

- Bilens identifikationsnummer
- Information om vikt

i OBS

Dekalerna som visas i manualen är allmänna representationer av de som finns i bilen. Manualen innehåller bara deras placering och vilken typ av information de innehåller. Se aktuell dekal för att få specifik information om din bil.

i Tips

På många marknader kan mer information även hittas på bilens registreringsbevis.

15.2. Specifikationer för drivlina

Läs specifikationerna för bilens framdrivning.

I specifikationerna finns information om vad bilen klarar av och är certifierad för. De innehåller även information om de laddningskablar som kan användas med din bil.

15.2.1. Elmotorspecifikationer

Innehållet i denna manual representerar användarmanualens status vid tidpunkten för tryckning. Det är kanske inte helt giltigt vid framtida tidpunkter. För mer information se första sidan för den fullständiga friskrivningsklausulen.

Bilen drivs av två elmotorer (fram och bak). Du hittar specifikationerna för dem här.

| Twin Motor-prestanda | | | |
|----------------------|----------------------------------|-----|----------------------------------|
| Fram | Elmotortyp | | Synkronmotor med permanentmagnet |
| | Elmotormodell | | TZ180XSB01 |
| | Max. uteffekt | kW | 115 |
| | | hk | 156 |
| | Märkeffekt (kontinuerlig effekt) | kW | N/A |
| | Max. vridmoment | Nm | 200 |
| lb-ft | | 147 | |
| Bak | Elmotortyp | | Synkronmotor med permanentmagnet |
| | Elmotormodell | | TZ220XSA02 |
| | Max. uteffekt | kW | 200 |
| | | hk | 272 |
| | Märkeffekt (kontinuerlig effekt) | kW | N/A |
| | Max. vridmoment | Nm | 343 |
| lb-ft | | 253 | |
| Total bil (system) | Max. uteffekt | kW | 315 |
| | | hk | 428 |
| | Märkeffekt (kontinuerlig effekt) | kW | N/A |
| | Max. vridmoment | Nm | 543 |
| lb-ft | | 400 | |

i OBS

Data som saknas kommer att uppdateras i ett senare skede.

15.2.2. Prestanda

Du hittar bilens topphastighet och accelerationstid i tabellen nedan.

Twin Motor-prestanda

Topp hastighet 180 km/h (112 mph)
Accelerationstid 0-100 km/h (0-60 mph) 3,7 sekunder (3,5 sekunder)

i OBS

Data som saknas kommer att uppdateras i ett senare skede.

15.2.3. Bilens certifierade värden för räckvidd och elförbrukning

Detta är de certifierade värdena för bilens räckvidd och användning av elektrisk energi. Räckvidden och elförbrukningen varierar dock beroende på omständigheterna och körförhållandena. Dessa värden ska inte tolkas som en förväntad räckvidd utan ska i första hand användas för att jämföra olika bilar.

Förfarande som används för att fastställa värdena

Värdena i tabellen nedan har fastställts i enlighet med WLTP^[1], som är en internationell testmetod som utförs i laboratoriemiljö. Metoden använder körcykler för att simulera genomsnittlig körning med bilen. Varje körcykel fastställs av olika förutsättningar som hastighet, tid och körsträcka.

Standarden bygger på fyra körcykelprofiler med olika medelhastigheter:

| | |
|-------------------------|---------------------|
| Stadskörning | Låg hastighet |
| Förortskörning | Medelhög hastighet |
| Landsvägskörning | Hög hastighet |
| Motorvägskörning | Extra hög hastighet |

Förklaring av symboler

Detta är en förklaring av de symboler som används i specifikationstabellen nedan.



Certifierat värde för bilens potentiella räckvidd (km)^[2].



Stads- och förortskörning.



Medelvärde över alla fyra körcykelfaser (stads-, förorts-, landsvägs- och motorvägskörning).



Certifierat värde för bilens elförbrukning (kWh/100 km). Värdet är ett medel över alla fyra körcykelfaser (stads-, förorts-, landsvägs- och motorvägskörning).





Lågt värde.



Högt värde.

Specifikationer för räckvidd och elförbrukning

| Twin Motor Performance | | | |
|------------------------|--|--|--|
| | | | |
| | | | |

| | | | |
|---|------|-----|-----|
|  | 18,3 | 618 | 436 |
|  | 19,1 | 542 | 417 |

 **OBS**

Om data saknas i tabellen kommer den att uppdateras vid ett senare tillfälle.

Certifierade och faktiska värden

Vid körning kan bilens räckvidd och elförbrukning avvika från de certifierade värdena. Några orsaker till detta kan vara:

- Förarens körsätt.
- Extrautrustning och last påverkar bilens vikt eller luftmotstånd.
- Hjul som inte är standard kan öka rullmotståndet och luftmotståndet.
- Hög hastighet ger ökat luftmotstånd.
- Väg-, trafik- och väderförhållanden.
- Bilens allmänna skick.

^[1] Globalt harmoniserat provningsförfarande för lätta fordon

^[2] Värdet ska inte tolkas som en förväntad räckvidd. Det är svårt att uppnå räckvidden vid normal körning.

15.2.4. Specifikationer för laddkablar

Dessa specifikationer ger information om mode 2-laddkablar. Mode 2-laddkablar kan köpas från Volvo Extras-butiken.

Omgivningstemperatur -30 °C till 40 °C (-22 °F till 104 °F)

Jordfelsbrytare

Mode 2-laddkablar har en inbyggd jordfelsbrytare som skyddar bilen och användaren från elektriska stötar orsakade av systemfel.

 **Varning**

Jordfelsbrytaren hjälper till att skydda bilens laddsystem men det finns ingen garanti för att en överbelastning inte kan inträffa.

! Viktigt

Jordfelsbrytaren skyddar inte vägguttaget.

Temperaturövervakning

Mode 2-kabeln har också en kontrollenhet med en inbyggd funktion för temperaturövervakning. Den övervakar laddkabelns temperatur.

! Viktigt

Undvik att utsätta kontrollenheten och dess stickkontakt för direkt solljus. Överhettningsskyddet i stickkontakten kan annars minska eller avbryta laddningen av din bil.

15.2.5. Laddningsportetiketter och identifierare

På bilen finns ett antal identifieringsetiketter som ger information om laddningskompatibilitet. Det finns även en etikett med information om de olika laddportarnas status på laddluckan.

Identifiering av laddningskompatibilitet

Titta på identifieringsetiketterna för att se om din bil och laddningspunkten är kompatibla. Etiketerna är utformade i enlighet med standarden EN 17186. Identifieringsetiketterna innehåller en eller flera bokstäver. Om en bokstav på laddningspunkten och den på bilens identifieringsetiketter är lika betyder det att de är kompatibla.



Identifieringsetiketterna sitter i laddporten.



Identifieringsetiketter för laddningskompatibilitet.

De tre bokstäverna på identifieringsetiketten visar vilka typer av laddningspunkter som bilen är kompatibel med. På bilen finns tre bokstäver som definierar kompatibiliteten. Mer information finns i standarden EN 17186.

Identifieringsetikett Laddningstyp

| | |
|---------|--|
| C | AC ^[1] -laddningstyp 2 |
| K och L | DC ^[2] -laddning (inklusive Combined Charging System (CCS) Combo 2) |

Laddningsstatusar

På etiketten finns information om de olika laddportarnas status. Etiketten visas på insidan av laddluckan.

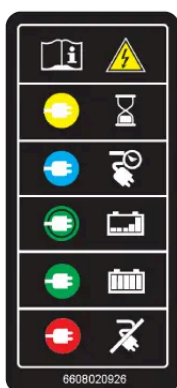

^[1] Växelström

^[2] Likström

15.3. Hjul och däck – specifikationer

Här hittar du specifikationer för hjulen och däcken på din bil.



OBS

Det finns även andra rekommendationer om hjul och däck som du bör vara medveten om.

15.3.1. Godkända däcktryck

Du hittar de godkända däcktrycken för bilen i tabellen nedan.

Det rekommenderade trycket för fabriksmonterade däck finns på däcktrycksdekalen. Den sitter på dörrstolpen på förarsidan och är synlig när dörren öppnas.

| Däckstorlek | Last, 1–3 personer | | Max. last | | ECO-tryck Fram/bak kPa (psi) |
|--------------------------|--------------------|------------------|-------------------|------------------|------------------------------------|
| | Fram kPa (psi) | Bak kPa (psi) | Fram kPa (psi) | Bak kPa (psi) | |
| 235/55 R18 235/50 R19 | 260 (38) | 260 (38) | 290 (42) | 290 (42) | 290 (42) |

15.3.2. Godkända hjul- och däckdimensioner

I vissa länder anges inte godkända storlekar på bilens registreringsbevis. Du kan dock hitta alla godkända kombinationer av fälgar och däck nedan.

| Däck | Fälg |
|-------------------|-----------|
| 235/55 R18 | 7,5x18x46 |
| 235/50 R19 | 7,5x19x47 |

15.3.3. Lägsta tillåtna lastindex och hastighetsklass för däck

Alla däck har specifika hastighets- och lastgränser. Däcken måste ha en hastighetsklass och ett lastindex som är lika med eller högre än bilens maxhastighet.

Däckets specifikation måste vara minst lika med eller större än:

Lägsta tillåtna lastindex (LI): 99

 **Varning**

Om ett däck med för låg hastighetsklass används kan det överhettas och skadas.

 **OBS**

Vinterdäck

Vinterdäck^[1] kan ha en lägre hastighetsklass än bilens maxhastighet. Om dina vinterdäck har en lägre hastighetsklass än bilens topphastighet får du dock inte köra fortare än däckens hastighetsklass.

^[1] Både dubbdäck och dubbfria däck.

15.4. Specifikationer för vätskor

I din bil finns vätskor som hjälper de olika systemen att fungera på rätt sätt. När det är dags att fylla på en vätska eller utföra underhåll kan du behöva tillgång till dessa specifikationer.

Vissa vätskor bör helst bytas eller fyllas på av en auktoriserad Volvoverkstad. Läs om de olika vätskorna i det här avsnittet och kontakta vid behov en auktoriserad Volvoverkstad för att boka tid.

15.4.1. Specifikationer för bromsvätska

Mediet i bilens bromssystem kallas bromsvätska.

Föreskriven kvalitet Volvo original- eller likvärdig bromsvätska som uppfyller en kombination av Dot 4, 5.1- och ISO 4925 klass 6-klassificeringarna.

 **Viktigt**

Byte eller påfyllning av bromsvätska rekommenderas att utföras av en auktoriserad Volvoverkstad.

15.4.2. Specifikationer för klimatsystemet

Här finns information om mängden köldmedium och den föreskrivna kvaliteten och volymen för kompressorolja.

Dekal för klimatsystemet



Dekalen med information om klimatsystemets vätskor finns under huven på höger sida av bilen.

På denna dekal finner du:

- Köldmediety (R1234yf)
- Köldmediemängd

Dekalsymboler



Varning



För att serva det mobila A/C-systemet krävs en utbildad och certifierad tekniker^[1]



Brandfarligt köldmedium



Mobilt A/C-system^[1]



Smörjmedelstyp

Kompressorolja

Volym 260 ml (8,79 US fl oz) (9,15 UK fl oz)

Föreskriven kvalitet PVE FVC56EA

Service och reparation av klimatsystemet

 **Varning**

Service och reparation

Klimatsystemet innehåller trycksatt köldmedium. Klimatsystemet får endast underhållas och repareras av utbildade och certifierade tekniker för att garantera systemets säkerhet^[2]. Volvo rekommenderar att en auktoriserad Volvoverkstad används för alla reparationer och servicearbeten.

Viktigt

Reparation av evaporatorn

Klimatsystemets evaporator får aldrig repareras eller ersättas med en tidigare använd evaporator. Ny evaporator skall vara certifierad och märkt enligt SAE J2842.

[1] MAC

[2] I enlighet med SAE J2845 (Teknikutbildning för säker service och inneslutning av köldmedier som används i mobila A/C-system).

15.5. Certifikat och typgodkännanden

Denna dokumentation visar att din bil uppfyller vissa standarder och specifikationer.

Enligt lag ska användarmanualen innehålla information om vissa certifikat och typgodkännanden.

För mer information, kontakta Volvo support.

15.5.1. Utförlig information om barnskydd

Tabellen innehåller detaljerad information för tillverkare av barnskydd om vilka platser i bilen som är lämpliga för olika typer av barnskydd.

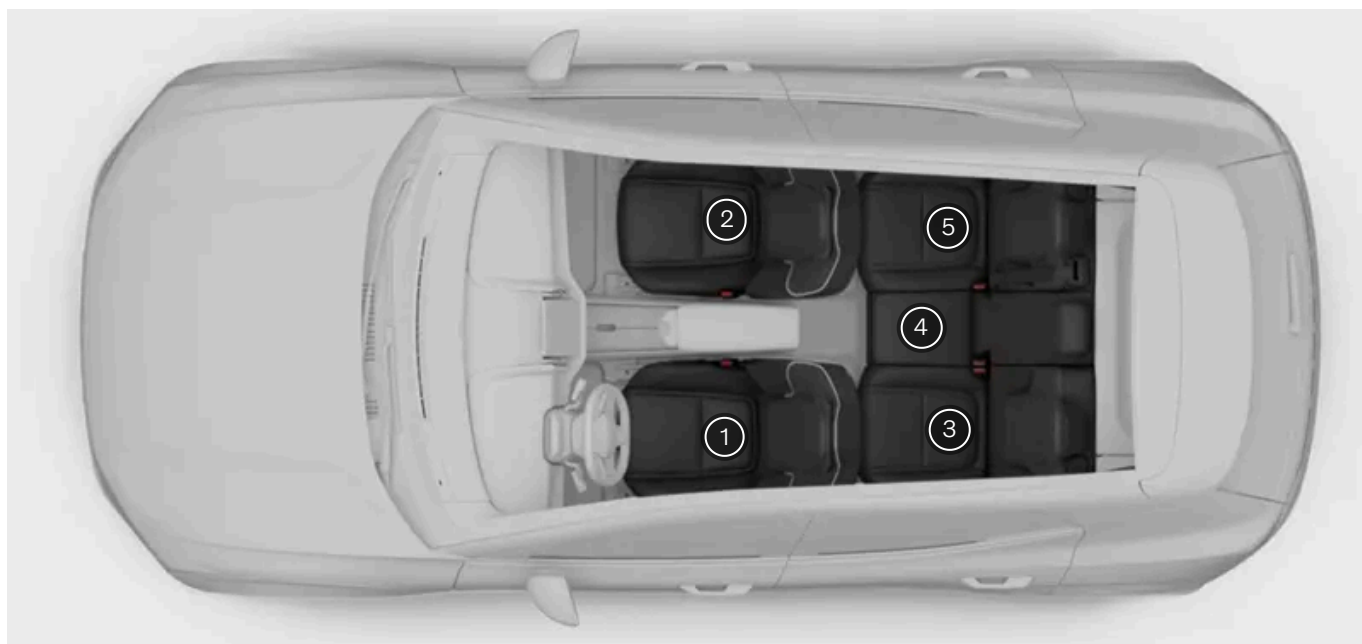

| Sätesplats ^[1] | 1 | 2 (med inaktiverad krockkudde, endast bakåtvända barnskydd) ^[2] | 2 (med aktiverad krockkudde, endast framåtvända barnskydd) ^[2] | 3 | 4 | 5 |
|--|-----|--|---|-------------------|-----|-------------------|
| Sätesplats lämplig för barnskydd i universell kategori som fästs med säkerhetsbältet (Ja/Nej). | Nej | Ja ^[3] | Ja ^[3] | Ja | Ja | Ja |
| Sätesplats för i-Size (Ja/Nej) | Nej | Nej | Nej | Ja | Nej | Ja |
| Sätesplatsens sidofäste (L1/L2/Nej) | Nej | Nej | Nej | Nej | Nej | Nej |
| Största lämpliga bakåtvända fäste (R1/R2/R3/Nej) | Nej | Nej | Nej | R3 ^[4] | Nej | R3 ^[5] |
| Största lämpliga framåtriktade fäste (F2/F2x/F3/Nej) | Nej | Nej | Nej | F3 | Nej | F3 |
| Största lämpliga fäste för bältesstol (B2/B3/Nej) | Nej | Nej | B3 | B3 | Nej | B3 |

^[1] Enligt illustrationen.

^[2] Sittdynans förlängning måste alltid vara indragen när du installerar barnskydd.

^[3] Justera vid behov ryggstödet till ett mer upprätt läge.



^[4] Justera vid behov höjden på sätet framför för att få tillräcklig plats för monteringen.

^[5] Justera vid behov höjden eller positionen på sätet framför för att få tillräcklig plats för monteringen.

15.5.2. Typgodkännanden för radar

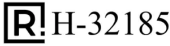

Leta reda på det radartypgodkännande du letar efter bland de som listas här.

Radare i mitten av fronten



| Regioner | Etiketter och symboler | Innebörd |
|-----------|---|--|
| Argentina |  | |
| Brasilien |  | Este equipamento não tem direito à proteção contra interferência prejudicial e não pode causar interferência em sistemas devidamente autorizados |

| Regioner | Etiketter och symboler | Innebörd |
|-----------------------------|---|---|
| Kanada | | <p>This device contains license-exempt transmitter(s)/receiver(s) that comply with Innovation, Science and Economic Development Canada's licence-exempt RSS(s).</p> <p>Operation is subject to the following two conditions:</p> <p>(1) This device may not cause interference.</p> <p>(2) This device must accept any interference, including interference that may cause undesired operation of the device.</p> <p>Le présent appareil est conforme aux CNR d'Industrie Canada applicables aux appareils radio exempts de licence.</p> <p>L'exploitation est autorisée aux deux conditions suivantes:</p> <p>(1) l'appareil ne doit pas produire de brouillage, et</p> <p>(2) l'utilisateur de l'appareil doit accepter tout brouillage radioélectrique subi, même si le brouillage est susceptible d'en compromettre le fonctionnement.</p> |
| Europeiska unionen och EFTA |  | <p>Förenklad EU-försäkran om överensstämmelse.</p> <p>Engelska Hereby, Veoneer US, Inc. declares that the radio equipment type 77V12FLR is in compliance with Directive 2014/53/EU. The full text of the EU declaration of conformity is available at the following internet address: https://www.magna.com/type-approval/76-77-ghz/77v12flr [https://www.magna.com/type-approval/76-77-ghz/77v12flr]</p> Operational frequency band: 76 – 77 GHz/ Maximum output power: <55 dBm peak eirp <p>Bulgariska С настоящото Veoneer US, Inc. декларира, че този тип радиосъоръжение 77V12FLR е в съответствие с Директива 2014/53/ЕС. Цялостният текст на ЕС декларацията за съответствие може да се намери на следния интернет адрес: https://www.magna.com/type-approval/76-77-ghz/77v12flr [https://www.magna.com/type-approval/76-77-ghz/77v12flr]</p> Работна честотна лента: 76 – 77 GHz/ Максимална изходна мощност: <55 dBm peak eirp <p>Kroatiska Veoneer US, Inc. ovime izjavljuje da je radijska oprema tipa 77V12FLR u skladu s Direktivom 2014/53/EU. Cjeloviti tekst EU izjave o sukladnosti dostupan je na sljedećoj internetskoj adresi: https://www.magna.com/type-approval/76-77-ghz/77v12flr [https://www.magna.com/type-approval/76-77-ghz/77v12flr]</p> Radni frekvencijski pojas: 76 – 77 GHz/ Maksimalna izlazna snaga: <55 dBm peak eirp <p>Tjeckiska Tímto Veoneer US, Inc. prohlašuje, že typ rádiového zařízení 77V12FLR je v souladu se směrnicí 2014/53/EU. Úplné znění EU prohlášení o shodě je k dispozici na této internetové adrese: https://www.magna.com/type-approval/76-77-ghz/77v12flr [https://www.magna.com/type-approval/76-77-ghz/77v12flr]</p> Provozní kmitočtové pásmo: 76 – 77 GHz/ Nejvyšší výstupní výkon: <55 dBm peak eirp <p>Danska Hermed erklærer Veoneer US, Inc., at radioudstyrtypen 77V12FLR er i overensstemmelse med direktiv 2014/53/EU. EU-overensstemmelseserklæringens fulde tekst kan findes på følgende internetadresse: https://www.magna.com/type-approval/76-77-ghz/77v12flr [https://www.magna.com/type-approval/76-77-ghz/77v12flr]</p> Driftsfrekvensområdet: 76 – 77 GHz/ Maksimal udgangseffekt: <55 dBm peak eirp <p>Nederländska Hierbij verklaar ik, Veoneer US, Inc., dat het type radioapparatuur 77V12FLR conform is met Richtlijn 2014/53/EU. De volledige tekst van de EU-conformiteitsverklaring kan worden geraadpleegd op het volgende internetadres: https://www.magna.com/type-approval/76-77-ghz/77v12flr [https://www.magna.com/type-approval/76-77-ghz/77v12flr]</p> Operationele frequentieband: 76 – 77 GHz/ Maximaal uitgangsvermogen: <55 dBm peak eirp <p>Estniska Käesolevaga deklareerib Veoneer US, Inc., et käesoleva raadioseadme tüüp 77V12FLR vastab direktiivi 2014/53/EL nõuetele. ELi vastavusdeklaratsiooni täielik tekst on kätesaadav järgmisel internetiaadressil: https://www.magna.com/type-approval/76-77-ghz/77v12flr [https://www.magna.com/type-approval/76-77-ghz/77v12flr]</p> Töösagedusriba: 76 – 77 GHz/ Maksimaalne väljundvõimsus: <55 dBm peak eirp <p>Finska Veoneer US, Inc. vakuuttaa, että radiolaitetyyppi 77V12FLR on direktiivin 2014/53/EU mukainen. EU-vaatimustenmukaisuusvakuutuksen täysimittainen teksti on saatavilla seuraavassa internetosoitteessa: https://www.magna.com/type-approval/76-77-ghz/77v12flr [https://www.magna.com/type-approval/76-77-ghz/77v12flr]</p> Käyttötaajuusalue: 76 – 77 GHz/ Enimmäislähtöteho: <55 dBm peak eirp <p>Franska Le soussigné, Veoneer US, Inc., déclare que l'équipement radioélectrique du type 77V12FLR est conforme à la directive 2014/53/UE. Le texte complet de la déclaration UE de conformité est disponible à l'adresse internet suivante: https://www.magna.com/type-approval/76-77-ghz/77v12flr [https://www.magna.com/type-approval/76-77-ghz/77v12flr]</p> Bande de fréquences opérationnelle: 76 – 77 GHz/ Puissance de sortie max: <55 dBm peak eirp <p>Tyska Hiermit erklärt Veoneer US, Inc., dass der Funkanlagentyp 77V12FLR der Richtlinie 2014/53/EU entspricht. Der vollständige Text der EU-Konformitätserklärung ist unter der folgenden Internetadresse verfügbar: https://www.magna.com/type-approval/76-77-ghz/77v12flr [https://www.magna.com/type-approval/76-77-ghz/77v12flr]</p> Betriebsfrequenzband: 76 – 77 GHz/ Maximale Ausgangsleistung: <55 dBm peak eirp <p>Grekiska Με την παρούσα ο/η Veoneer US, Inc., δηλώνει ότι ο ραδιοεξοπλισμός 77V12FLR πληροί την οδηγία 2014/53/ΕΕ. Το πλήρες κείμενο της δήλωσης συμμόρφωσης ΕΕ διατίθεται στην ακόλουθη ιστοσελίδα στο διαδίκτυο: https://www.magna.com/type-approval/76-77-ghz/77v12flr</p> |

| Regioner | Etiketter och symboler | Innehård |
|----------|------------------------|---|
| | | <p>com/type-approval/76-77-ghz/77v12flr [https://www.magna.com/type-approval/76-77-ghz/77v12flr]</p> <p>Ζώνη συχνότητας λειτουργίας: 76 – 77 GHz/ Μέγιστη Ισχύς Εξόδου:<55 dBm peak eirp</p> <p>Ungerska</p> <p>Veoneer US, Inc. igazolja, hogy a 77V12FLR típusú rádióberendezés megfelel a 2014/53/EU irányelvnek. Az EU-megfelelőségi nyilatkozat teljes szövege elérhető a következő internetes címen: https://www.magna.com/type-approval/76-77-ghz/77v12flr [https://www.magna.com/type-approval/76-77-ghz/77v12flr]</p> <p>Működési frekvenciasáv: 76 – 77 GHz/ Maximum kimeneti teljesítmény:<55 dBm peak eirp</p> <p>Isländska</p> <p>Í þessu sambandi lýsir Veoneer US, Inc. að búnaður útvarpsbúnaðarins 77V12FLR sé í samræmi við tilskipun 2014/53/EU. Fullkominn texti EU yfirlýsing um samræmi er að finna á eftirfarandi netfangi: https://www.magna.com/type-approval/76-77-ghz/77v12flr [https://www.magna.com/type-approval/76-77-ghz/77v12flr]</p> <p>Rekstrar tíðnisvið: 76 – 77 GHz/ Hámarks útgangsstyrkur:<55 dBm peak eirp</p> <p>Italienska</p> <p>Il fabbricante, Veoneer US, Inc., dichiara che il tipo di apparecchiatura radio 77V12FLR è conforme alla direttiva 2014/53/UE. Il testo completo della dichiarazione di conformità UE è disponibile al seguente indirizzo Internet: https://www.magna.com/type-approval/76-77-ghz/77v12flr [https://www.magna.com/type-approval/76-77-ghz/77v12flr]</p> <p>Banda di frequenza operativa: 76 – 77 GHz/ Massima potenza di uscita:<55 dBm peak eirp</p> <p>Lettiska</p> <p>Ar šo Veoneer US, Inc. deklarē, ka radioiekārta 77V12FLR atbilst Direktīvai 2014/53/ES. Pilns ES atbilstības deklarācijas teksts ir pieejams šādā interneta vietnē: https://www.magna.com/type-approval/76-77-ghz/77v12flr [https://www.magna.com/type-approval/76-77-ghz/77v12flr]</p> <p>Darba frekvenču joslā: 76 – 77 GHz/ Maksimālā izejas jauda:<55 dBm peak eirp</p> <p>Litauiska</p> <p>Aš, Veoneer US, Inc., patvirtinu, kad radijo įrenginių tipas 77V12FLR atitinka Direktyvą 2014/53/ES. Visas ES atitikties deklaracijos tekstas prieinamas šiuo interneto adresu: https://www.magna.com/type-approval/76-77-ghz/77v12flr [https://www.magna.com/type-approval/76-77-ghz/77v12flr]</p> <p>Darbiinių dažnių diapazonas: 76 – 77 GHz/ Maksimali išėjimo galia:<55 dBm peak eirp</p> <p>Maltesiska</p> <p>B'dan, Veoneer US, Inc., niddikjara li dan it-tip ta' taghmir tar-radju 77V12FLR huwa konformi mad-Direttiva 2014/53/UE. It-test kollu tad-dikjarazzjoni ta' konformità tal-UE huwa disponibbli f'dan l-indirizz tal-Internet li ġej: https://www.magna.com/type-approval/76-77-ghz/77v12flr [https://www.magna.com/type-approval/76-77-ghz/77v12flr]</p> <p>Il-banda tal-frekwenzi operattivi: 76 – 77 GHz/ L-Energija Massima Maħruġa:<55 dBm peak eirp</p> <p>Norska</p> <p>Hermed erklærer Veoneer US, Inc. at radioutstyrtypen 77V12FLR er i samsvar med direktiv 2014/53/EU. Den fulle teksten til EU-samsvarserklæringen er tilgjengelig på følgende internetadresse: https://www.magna.com/type-approval/76-77-ghz/77v12flr [https://www.magna.com/type-approval/76-77-ghz/77v12flr]</p> <p>Operasjonelt frekvensbånd: 76 – 77 GHz/ Maksimal utgangseffekt:<55 dBm peak eirp</p> <p>Polska</p> <p>Veoneer US, Inc. niniejszym oświadczam, że typ urządzenia radiowego 77V12FLR jest zgodny z dyrektywą 2014/53/UE. Pełny tekst deklaracji zgodności UE jest dostępny pod następującym adresem internetowym: https://www.magna.com/type-approval/76-77-ghz/77v12flr [https://www.magna.com/type-approval/76-77-ghz/77v12flr]</p> <p>Pasma częstotliwości roboczej: 76 – 77 GHz/ Maksymalna moc wyjściowa:<55 dBm peak eirp</p> <p>Portugisiska</p> <p>O(a) abaixo assinado(a) Veoneer US, Inc. declara que o presente tipo de equipamento de rádio 77V12FLR está em conformidade com a Diretiva 2014/53/UE. O texto integral da declaração de conformidade está disponível no seguinte endereço de Internet: https://www.magna.com/type-approval/76-77-ghz/77v12flr [https://www.magna.com/type-approval/76-77-ghz/77v12flr]</p> <p>Faixa de frequência de funcionamento: 76 - 77 GHz/ Potência de Saída Máxima:<55 dBm peak eirp</p> <p>Rumänska</p> <p>Prin prezenta, Veoneer US, Inc. declară că tipul de echipamente radio 77V12FLR este în conformitate cu Directiva 2014/53/UE. Textul integral al declarației UE de conformitate este disponibil la următoarea adresă internet: https://www.magna.com/type-approval/76-77-ghz/77v12flr [https://www.magna.com/type-approval/76-77-ghz/77v12flr]</p> <p>Bandă frecvență operațională: 76 – 77 GHz/ Putere maximă la ieșire:<55 dBm peak eirp</p> <p>Slovenska</p> <p>Veoneer US, Inc. potrjuje, da je tip radijske opreme 77V12FLR skladen z Direktivo 2014/53/EU. Celotno besedilo izjave EU o skladnosti je na voljo na naslednjem spletnem naslovu: https://www.magna.com/type-approval/76-77-ghz/77v12flr [https://www.magna.com/type-approval/76-77-ghz/77v12flr]</p> <p>Operativni frekvenčni pas: 76 – 77 GHz/ Največja izhodna moč:<55 dBm peak eirp</p> <p>Slovakiska</p> <p>Veoneer US, Inc. týmto vyhlasuje, že rádiové zariadenie typu 77V12FLR je v súlade so smernicou 2014/53/EÚ. Úplné EÚ vyhlásenie o zhode je k dispozícii na tejto internetovej adrese: https://www.magna.com/type-approval/76-77-ghz/77v12flr [https://www.magna.com/type-approval/76-77-ghz/77v12flr]</p> <p>Prevádzkové frekvenčné pásmo: 76 – 77 GHz/ Maximálny výstupný výkon:<55 dBm peak eirp</p> <p>Spanska</p> <p>Por la presente, Veoneer US, Inc. declara que el tipo de equipo radioeléctrico 77V12FLR es conforme con la Directiva 2014/53/UE. El texto completo de la declaración UE de conformidad está disponible en la dirección Internet sigui-</p> |



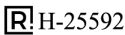





| Regioner | Etiketter och symboler | Innebörd |
|----------------|---|--|
| Thailand | | <p>1) [Placeholder text]</p> <p>2) [Placeholder text]</p> |
| Ukraina |  UA RF: 2MAGN2FLR | справжнім Veoneer заявляє, що тип радіобладнання (77V12FLR) відповідає Технічному регламенту радіобладнання; повний текст декларації про відповідність доступний на веб-сайті за такою адресою: https://www.magna.com/type-approval/76-77-ghz/77v12flr [https://www.magna.com/type-approval/76-77-ghz/77v12flr] |
| Storbritannien |  | Hereby, Veoneer US, Inc. declares that the radio equipment type 77V12FLR is in compliance with radio regulation 2017. Operational frequency band: 76 – 77 GHz/ Maximum output power: <55 dBm peak e.i.r.p The full text of the UK declaration of conformity is available at the following internet address: https://www.magna.com/type-approval/76-77-ghz/77v12flr [https://www.magna.com/type-approval/76-77-ghz/77v12flr] |
| USA | | This device complies with Part 15 of the FCC Rules. Operation is subject to the following two conditions: (1) this device may not cause harmful interference, and (2) this device must accept any interference received, including interference that may cause undesired operation. CAUTION TO USERS Changes or modifications not expressly approved by the party responsible for compliance could void the user's authority to operate the equipment. |

Hörnradar

| Regioner | Etiketter och symboler | Innebörd |
|-----------|---|--|
| Argentina |  | |
| Brasilien |  14594-20-12386 | Este equipamento não tem direito à proteção contra interferência prejudicial e não pode causar interferência em sistemas devidamente autorizados |

| Regioner | Etiketter och symboler | Innebörd |
|-----------------------------|---|---|
| Kanada | | <p>This device contains license-exempt transmitter(s)/receiver(s) that comply with Innovation, Science and Economic Development Canada's licence-exempt RSS(s).</p> <p>Operation is subject to the following two conditions:</p> <p>(1) This device may not cause interference.</p> <p>(2) This device must accept any interference, including interference that may cause undesired operation of the device.</p> <p>Le présent appareil est conforme aux CNR d'Industrie Canada applicables aux appareils radio exempts de licence.</p> <p>L'exploitation est autorisée aux deux conditions suivantes:</p> <p>(1) l'appareil ne doit pas produire de brouillage, et</p> <p>(2) l'utilisateur de l'appareil doit accepter tout brouillage radioélectrique subi, même si le brouillage est susceptible d'en compromettre le fonctionnement.</p> |
| Europeiska unionen och EFTA |  | <p>Förenklad EU-försäkran om överensstämmelse.</p> <p>Engelska Hereby, Veoneer US, Inc. declares that the radio equipment type 7713CRN is in compliance with Directive 2014/53/EU. The full text of the EU declaration of conformity is available at the following internet address: https://www.magna.com/type-approval/76-77-ghz/77v12flr [https://www.magna.com/type-approval/76-77-ghz/77v12flr] Operational frequency band: 76 – 77 GHz/ Maximum output power: <55 dBm peak eirp</p> <p>Bulgariska С настоящото Veoneer US, Inc. декларира, че този тип радиосъоръжение 7713CRN е в съответствие с Директива 2014/53/ЕС. Цялостният текст на ЕС декларацията за съответствие може да се намери на следния интернет адрес: https://www.magna.com/type-approval/76-77-ghz/77v12flr [https://www.magna.com/type-approval/76-77-ghz/77v12flr] Работна честотна лента: 76 – 77 GHz/ Максимална изходна мощност: <55 dBm peak eirp</p> <p>Kroatiska Veoneer US, Inc. ovime izjavljuje da je radijska oprema tipa 7713CRN u skladu s Direktivom 2014/53/EU. Cjeloviti tekst EU izjave o sukladnosti dostupan je na sljedećoj internetskoj adresi: https://www.magna.com/type-approval/76-77-ghz/77v12flr [https://www.magna.com/type-approval/76-77-ghz/77v12flr] Radni frekvencijski pojas: 76 – 77 GHz/ Maksimalna izlazna snaga: <55 dBm peak eirp</p> <p>Tjeckiska Tímto Veoneer US, Inc. prohlašuje, že typ rádiového zařízení 7713CRN je v souladu se směrnicí 2014/53/EU. Úplné znění EU prohlášení o shodě je k dispozici na této internetové adrese: https://www.magna.com/type-approval/76-77-ghz/77v12flr [https://www.magna.com/type-approval/76-77-ghz/77v12flr] Provozní kmitočtové pásmo: 76 – 77 GHz/ Nejvyšší výstupní výkon: <55 dBm peak eirp</p> <p>Danska Hermed erklærer Veoneer US, Inc., at radioudstyrstypen 7713CRN er i overensstemmelse med direktiv 2014/53/EU. EU-overensstemmelseserklæringens fulde tekst kan findes på følgende internetadresse: https://www.magna.com/type-approval/76-77-ghz/77v12flr [https://www.magna.com/type-approval/76-77-ghz/77v12flr] Driftsfrekvensområdet: 76 – 77 GHz/ Maksimal udgangseffekt: <55 dBm peak eirp</p> <p>Nederländska Hierbij verklaar ik, Veoneer US, Inc., dat het type radioapparatuur 7713CRN conform is met Richtlijn 2014/53/EU. De volledige tekst van de EU-conformiteitsverklaring kan worden geraadpleegd op het volgende internetadres: https://www.magna.com/type-approval/76-77-ghz/77v12flr [https://www.magna.com/type-approval/76-77-ghz/77v12flr] Operationele frequentieband: 76 – 77 GHz/ Maximaal uitgangsvermogen: <55 dBm peak eirp</p> <p>Estniska Käesolevaga deklareerib Veoneer US, Inc., et käesoleva raadioseadme tüüp 7713CRN vastab direktiivi 2014/53/EL nõuetele. ELi vastavusdeklaratsiooni täielik tekst on kätesaadav järgmisel internetiaadressil: https://www.magna.com/type-approval/76-77-ghz/77v12flr [https://www.magna.com/type-approval/76-77-ghz/77v12flr] Töösagedusriba: 76 – 77 GHz/ Maksimaalne väljundvõimsus: <55 dBm peak eirp</p> <p>Finska Veoneer US, Inc. vakuuttaa, että radiolaitetyyppi 7713CRN on direktiivin 2014/53/EU mukainen. EU-vaatimustenmukaisuusvakuutuksen täysimittainen teksti on saatavilla seuraavassa internetosoitteessa: https://www.magna.com/type-approval/76-77-ghz/77v12flr [https://www.magna.com/type-approval/76-77-ghz/77v12flr] Käyttötaajuusalue: 76 – 77 GHz/ Enimmäislähtöteho: <55 dBm peak eirp</p> <p>Franska Le soussigné, Veoneer US, Inc., déclare que l'équipement radioélectrique du type 7713CRN est conforme à la directive 2014/53/UE. Le texte complet de la déclaration UE de conformité est disponible à l'adresse internet suivante: https://www.magna.com/type-approval/76-77-ghz/77v12flr [https://www.magna.com/type-approval/76-77-ghz/77v12flr] Bande de fréquences opérationnelle: 76 – 77 GHz/ Puissance de sortie max: <55 dBm peak eirp</p> <p>Tyska Hiermit erklärt Veoneer US, Inc., dass der Funkanlagentyp 7713CRN der Richtlinie 2014/53/EU entspricht. Der vollständige Text der EU-Konformitätserklärung ist unter der folgenden Internetadresse verfügbar: https://www.magna.com/type-approval/76-77-ghz/77v12flr [https://www.magna.com/type-approval/76-77-ghz/77v12flr] Betriebsfrequenzband: 76 – 77 GHz/ Maximale Ausgangsleistung: <55 dBm peak eirp</p> <p>Grekiska Με την παρούσα ο/η Veoneer US, Inc., δηλώνει ότι ο ραδιοεξοπλισμός 7713CRN πληροί την οδηγία 2014/53/ΕΕ. Το πλήρες κείμενο της δήλωσης συμμόρφωσης ΕΕ διατίθεται στην ακόλουθη ιστοσελίδα στο διαδίκτυο: https://www.magna.com/type-approval/76-77-ghz/77v12flr [https://www.magna.com/type-approval/76-77-ghz/77v12flr]</p> |

| Regioner | Etiketter och symboler | Innehård |
|----------|------------------------|--|
| | | <p>com/type-approval/76-77-ghz/77v12flr [https://www.magna.com/type-approval/76-77-ghz/77v12flr]</p> <p>Ζώνη συχνότητας λειτουργίας: 76 – 77 GHz/ Μέγιστη Ισχύς Εξόδου:<55 dBm peak eirp</p> <p>Ungerska</p> <p>Veoneer US, Inc. igazolja, hogy a 7713CRN típusú rádióberendezés megfelel a 2014/53/EU irányelvnek. Az EU-megfelelőségi nyilatkozat teljes szövege elérhető a következő internetes címen: https://www.magna.com/type-approval/76-77-ghz/77v12flr [https://www.magna.com/type-approval/76-77-ghz/77v12flr]</p> <p>Működési frekvenciasáv: 76 – 77 GHz/ Maximum kimeneti teljesítmény:<55 dBm peak eirp</p> <p>Isländska</p> <p>Í þessu sambandi lýsir Veoneer US, Inc. að búnaður útvarpsbúnaðarins 7713CRN sé í samræmi við tilskipun 2014/53/EU. Fullkominn texti EU yfirlýsing um samræmi er að finna á eftirfarandi netfangi: https://www.magna.com/type-approval/76-77-ghz/77v12flr [https://www.magna.com/type-approval/76-77-ghz/77v12flr]</p> <p>Rekstrar tíðnisvið: 76 – 77 GHz/ Hámarks útgangsstyrkur:<55 dBm peak eirp</p> <p>Italienska</p> <p>Il fabbricante, Veoneer US, Inc., dichiara che il tipo di apparecchiatura radio 7713CRN è conforme alla direttiva 2014/53/UE. Il testo completo della dichiarazione di conformità UE è disponibile al seguente indirizzo Internet: https://www.magna.com/type-approval/76-77-ghz/77v12flr [https://www.magna.com/type-approval/76-77-ghz/77v12flr]</p> <p>Banda di frequenza operativa: 76 – 77 GHz/ Massima potenza di uscita:<55 dBm peak eirp</p> <p>Lettiska</p> <p>Ar šo Veoneer US, Inc. deklarē, ka radioiekārta 7713CRN atbilst Direktīvai 2014/53/ES. Pilns ES atbilstības deklarācijas teksts ir pieejams šādā interneta vietnē: https://www.magna.com/type-approval/76-77-ghz/77v12flr [https://www.magna.com/type-approval/76-77-ghz/77v12flr]</p> <p>Darba frekvenču josla: 76 – 77 GHz/ Maksimālā izejas jauda:<55 dBm peak eirp</p> <p>Litauiska</p> <p>Aš, Veoneer US, Inc., patvirtinu, kad radijo įrenginių tipas 7713CRN atitinka Direktyvą 2014/53/ES. Visas ES atitikties deklaracijos tekstas prieinamas šiuo interneto adresu: https://www.magna.com/type-approval/76-77-ghz/77v12flr [https://www.magna.com/type-approval/76-77-ghz/77v12flr]</p> <p>Darbinių dažnių diapazonas: 76 – 77 GHz/ Maksimali išėjimo galia:<55 dBm peak eirp</p> <p>Maltesiska</p> <p>B'dan, Veoneer US, Inc., niddikjara li dan it-tip ta' taghmir tar-radju 7713CRN huwa konformi mad-Direttiva 2014/53/UE. It-test kollu tad-dikjarazzjoni ta' konformità tal-UE huwa disponibbli f'dan l-indirizz tal-Internet li ġej: https://www.magna.com/type-approval/76-77-ghz/77v12flr [https://www.magna.com/type-approval/76-77-ghz/77v12flr]</p> <p>Il-banda tal-frekwenzi operattivi: 76 – 77 GHz/ L-Energija Massima Maħruġa:<55 dBm peak eirp</p> <p>Norska</p> <p>Hermed erklærer Veoneer US, Inc. at radioutstyrtypen 7713CRN er i samsvar med direktiv 2014/53/EU. Den fulle teksten til EU-samsvarserklæringen er tilgjengelig på følgende internettadresse: https://www.magna.com/type-approval/76-77-ghz/77v12flr [https://www.magna.com/type-approval/76-77-ghz/77v12flr]</p> <p>Operasjonelt frekvensbånd: 76 – 77 GHz/ Maksimal utgangseffekt:<55 dBm peak eirp</p> <p>Polska</p> <p>Veoneer US, Inc. niniejszym oświadczam, że typ urządzenia radiowego 7713CRN jest zgodny z dyrektywą 2014/53/UE. Pełny tekst deklaracji zgodności UE jest dostępny pod następującym adresem internetowym: https://www.magna.com/type-approval/76-77-ghz/77v12flr [https://www.magna.com/type-approval/76-77-ghz/77v12flr]</p> <p>Pasma częstotliwości roboczej: 76 – 77 GHz/ Maksymalna moc wyjściowa:<55 dBm peak eirp</p> <p>Portugisiska</p> <p>O(a) abaixo assinado(a) Veoneer US, Inc. declara que o presente tipo de equipamento de rádio 7713CRN está em conformidade com a Diretiva 2014/53/UE. O texto integral da declaração de conformidade está disponível no seguinte endereço de Internet: https://www.magna.com/type-approval/76-77-ghz/77v12flr [https://www.magna.com/type-approval/76-77-ghz/77v12flr]</p> <p>Faixa de frequência de funcionamento: 76 - 77 GHz/ Potência de Saída Máxima:<55 dBm peak eirp</p> <p>Rumänska</p> <p>Prin prezenta, Veoneer US, Inc. declară că tipul de echipamente radio 7713CRN este în conformitate cu Directiva 2014/53/UE. Textul integral al declarației UE de conformitate este disponibil la următoarea adresă internet: https://www.magna.com/type-approval/76-77-ghz/77v12flr [https://www.magna.com/type-approval/76-77-ghz/77v12flr]</p> <p>Bandă frecvență operațională: 76 – 77 GHz/ Putere maximă la ieșire:<55 dBm peak eirp</p> <p>Slovenska</p> <p>Veoneer US, Inc. potrjuje, da je tip radijske opreme 7713CRN skladen z Direktivo 2014/53/EU. Celotno besedilo izjave EU o skladnosti je na voljo na naslednjem spletnem naslovu: https://www.magna.com/type-approval/76-77-ghz/77v12flr [https://www.magna.com/type-approval/76-77-ghz/77v12flr]</p> <p>Operativni frekvenčni pas: 76 – 77 GHz/ Največja izhodna moč:<55 dBm peak eirp</p> <p>Slovakiska</p> <p>Veoneer US, Inc. týmto vyhlasuje, že rádiové zariadenie typu 7713CRN je v súlade so smernicou 2014/53/EÚ. Úplné EÚ vyhlásenie o zhode je k dispozícii na tejto internetovej adrese: https://www.magna.com/type-approval/76-77-ghz/77v12flr [https://www.magna.com/type-approval/76-77-ghz/77v12flr]</p> <p>Prevádzkové frekvenčné pásmo: 76 – 77 GHz/ Maximálny výstupný výkon:<55 dBm peak eirp</p> <p>Spanska</p> <p>Por la presente, Veoneer US, Inc. declara que el tipo de equipo radioeléctrico 7713CRN es conforme con la Directiva 2014/53/UE. El texto completo de la declaración UE de conformidad está disponible en la dirección Internet sigui-</p> |

| Region | Inneboörd |
|-----------------------|--|
| Mexiko | IFT-NR: VOSCAG23-34968 |
| Marocko |  |
| Serbien |  |
| Singapore |  |
| Sydafrika |  |
| Thailand |  |
| Förenade Arabemiraten |   |
| Ukraina |  |
| USA | <p>FCC Regulatory Compliance Statements</p> <p>This device complies with Part 15 of the FCC Rules. Operation is subject to the following conditions:</p> <ol style="list-style-type: none"> 1. This device may not cause harmful interference, and 2. This device must accept any interference received, including interference that may cause undesired operation. <p>Note: This equipment has been tested and found to comply with the limits for a Class B digital device, pursuant to Part 15 of the FCC Rules. These limits are designed to provide reasonable protection against harmful interference in a residential installation. This equipment generates, uses, and can radiate radio frequency energy and, if not installed and used in accordance with the instructions, may cause harmful interference to radio communications. However, there is no guarantee that interference will not occur in a particular installation. If this equipment does cause harmful interference to radio or television reception, which can be determined by turning the equipment off and on, the user is encouraged to try to correct the interference by one or more of the following measures:</p> <ul style="list-style-type: none"> • Reorient or relocate the receiving antenna. • Increase the separation between the equipment and receiver. • Connect the equipment into an outlet on a circuit different from that to which the receiver is connected. • Consult the dealer or an experienced radio/TV technician for help. <p>Caution: Changes or modifications not expressly approved by the party responsible for compliance could void the user's authority to operate the equipment.</p> <p>FCC Radiation Exposure Statement</p> <p>This equipment complies with the FCC portable RF exposure limit set forth for an uncontrolled environment and are safe for intended operation as described in this manual. The further RF exposure reduction can be achieved if the product can be kept as far as possible from the user body or set the device to lower output power if such function is available.</p> |

15.5.4. Typgodkännanden för trådlös laddare och NFC

Nedan följer de tekniska specifikationerna och typgodkännandena för den trådlösa laddaren och NFC-läsaren.

Innehållet i denna manual representerar användarmanualens status vid tidpunkten för tryckning. Det är kanske inte helt giltigt vid framtida tidpunkter. För mer information se första sidan för den fullständiga friskrivningsklausulen.

Teknisk specifikation

Den trådlösa laddaren och NFC-läsaren är avsedda för att användas i omgivningstemperaturer mellan -35 °C och 85 °C.

Trådlös laddare

- Frekvensband: 127,7±10kHz
- Maximal magnetisk fältstyrka: 65,69dBµA/m vid 10m

NFC-kortläsare

- Frekvensband: 13,56 MHz ±10 %
- Maximal magnetisk fältstyrka: 42 dBµA/m vid 10m



Försäkran om överensstämmelse









| | |
|---------------|--|
| CE RED | Härmed försäkras Hefei Invispower Co.,Ltd att radioutrustningen NFRCR-INTERNAL (modell: NFC-I-SX-21548) och Model-Wireless charging (modell: WPC-15SN-21493) överensstämmer med direktiv 2014/53/EU. Den högsta tillåtna exponeringsnivån (MPE) för denna enhet baseras på ett avstånd på d=20 cm mellan enheten och människokroppen. För att uppfylla kraven på RF-exponering, måste du hålla ett avstånd på minst 20 cm mellan utrustningen och dina kroppsdelar under användningen. |
| UKCA | Härmed försäkras Hefei Invispower Co.,Ltd att radioutrustningen NFRCR-INTERNAL (modell: NFC-I-SX-21548) och Model-Wireless charging (modell: WPC-15SN-21493) överensstämmer med UK Radio Equipment Regulations (SI 2017/1206). |
| FCC ID &IC | Denna enhet överensstämmer med del 15 i FCC-reglerna och med RSS-Gen,RSS-216-reglerna i Kanada. För driften gäller följande två villkor: <ol style="list-style-type: none">1. Denna enhet får inte orsaka skadliga störningar, och2. This device must accept any interference received, including interference that may cause undesired operation.. <p>Alla ändringar eller modifieringar som inte uttryckligen godkänts av den part som ansvarar för överensstämmelse kan upphäva användarens behörighet att använda denna utrustning. Uttalande om exponering för FCC RF-strålning: Denna utrustning uppfyller FCC:s gränsvärden för exponering för RF-strålning som fastställts för en okontrollerad miljö. Denna enhet och dess antenn får inte samlokaliseras eller användas tillsammans med någon annan antenn eller sändare. Denna utrustning bör installeras och användas med ett minsta avstånd på 20 cm mellan källan till strålningen och din kropp. Obs: Denna utrustning har testats och befunnits överensstämma med gränserna för en digital enhet i klass B, enligt del 15 i FCC-reglerna. Dessa gränser är utformade för att ge ett rimligt skydd mot skadliga störningar i en bostadsinstallation. Denna utrustning genererar, använder och kan utstråla radiofrekvensenergi och, om den inte installeras och används i enlighet med instruktionerna, kan orsaka skadliga störningar på radiokommunikationer. Det finns dock ingen garanti för att störningar inte kommer att uppstå i en viss installation. Om denna utrustning orsakar skadliga störningar på radio- eller TV-mottagning, vilket kan fastställas genom att stänga av och sätta på utrustningen, uppmanas användaren att försöka åtgärda störningen genom en eller flera av följande åtgärder:</p> <ul style="list-style-type: none">• Rikta om eller flytta mottagarantennen.• Öka avståndet mellan utrustning och mottagare.• Anslut utrustningen till ett uttag på en annan krets än den som mottagaren är ansluten till.• Kontakta återförsäljaren eller en erfaren radio/TV-tekniker för hjälp. <p>IDéclaration d'avertissement ISED Son fonctionnement est soumis aux deux conditions suivantes:</p> <ol style="list-style-type: none">1. Cet appareil ne doit pas provoquer d'interférences nuisibles, et2. Cet appareil doit accepter toute interference recue, y compris les interferences pouvant entrainer un fonctionnement indésirable. <p>Les changements ou modifications non expressément approuvés par la partie responsable de la conformité peut annuler l'autorité de l'utilisateur à utiliser l'équipement. Déclaration d'exposition aux radiations RF de l'ISED: Cet équipement est conforme aux limites d'exposition aux rayonnements RF de l'ISED définies pour un environnement non contrôlé. Cet appareil et son antenne ne doivent pas être situés ou fonctionner conjointement avec une autre antenne ou un autre émetteur</p> |
| ANA- TEL | Denna utrustning är inte berättigad till skydd mot skadliga störningar och får inte orsaka störningar i korrekt auktoriserade system. För mer information, se ANATEL:s webbplats – https://www.gov.br/anatel [https://www.gov.br/anatel] Este equipamento não tem direito à proteção contra interferência prejudicial e não pode causar interferência em sistemas devidamente autorizados. Para maiores informações, consulte o site da ANATEL – https://www.gov.br/anatel [https://www.gov.br/anatel] |





| Land/region | Modell/produkt | Standard | Dekal |
|-------------|----------------|---|-------|
| FCC/IC | GE-1 | <p>FCC Regulations: This device complies with Part 15 of the FCC Rules. Operation is subject to the following two conditions: (1) This device may not cause harmful interference, and (2) this device must accept any interference received, including interference that may cause undesired operation. This equipment has been tested and found to comply with the limits for a Class B digital device, pursuant to Part 15 of the FCC Rules. These limits are designed to provide reasonable protection against harmful interference in a residential installation. This equipment generates, uses and can radiate radio frequency energy and, if not installed and used in accordance with the instructions, may cause harmful interference to radio communications. However, there is no guarantee that interference will not occur in a particular installation. If this equipment does cause harmful interference to radio or television reception, which can be determined by turning the equipment off and on, the user is encouraged to try to correct the interference by one of the following measures: Reorient or relocate the receiving antenna. Increase the separation between the equipment and receiver. Connect the equipment into an outlet on a circuit different from that to which the receiver is connected. Consult the dealer or an experienced radio/TV technician for help. FCC Caution: Any changes or modifications not expressly approved by the party responsible for compliance could void the user's authority to operate this equipment. Radiation Exposure Statement: This equipment complies with FCC radiation exposure limits set forth for an uncontrolled environment. This equipment should be installed and operated with minimum distance 20cm between the radiator & your body. IC [2] ISED Notice: This device complies with Industry Canada license-exempt RSS standard(s). Operation is subject to the following two conditions: 1) this device may not cause interference, and 2) this device must accept any interference, including interference that may cause undesired operation of the device. Le présent appareil est conforme aux CNR d'Industrie Canada applicables aux appareils radio exempts de licence. L'exploitation est autorisée aux deux conditions suivantes: 1) l'appareil ne doit pas produire de brouillage, et 2) l'utilisateur de l'appareil doit accepter tout brouillage radioélectrique subi, même si le brouillage est susceptible d'en compromettre le fonctionnement. This device and its antenna(s) must not be co-located or operating in conjunction with any other antenna or transmitter, except tested built-in radios. Cet appareil et son antenne ne doivent pas être situés ou fonctionner en conjonction avec une autre antenne ou un autre émetteur, exception faites des radios intégrées qui ont été testées. The County Code Selection feature is disabled for products marketed in the US/ Canada. La fonction de sélection de l'indicatif du pays est désactivée pour les produits commercialisés aux États-Unis et au Canada. Radiation Exposure Statement: This equipment complies with IC radiation exposure limits set forth for an uncontrolled environment. This equipment should be installed and operated with minimum distance 20cm between the radiator & your body. Déclaration d'exposition aux radiations: Cet équipement est conforme aux limites d'exposition aux rayonnements IC établies pour un environnement non contrôlé. Cet équipement doit être installé et utilisé avec un minimum de 20 cm de distance entre la source de rayonnement et votre corps.</p> | |











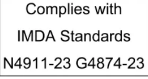
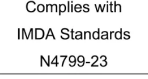



| Land/region | Modell/produkt | Standard | Dekal |
|-------------|----------------|--|-------|
| FCC/IC | GK2 | <p>WARNING: Do not ingest the battery, Chemical Burn Hazard (The remote control supplied with) This product contains a coin/button cell battery. If the coin/button cell battery is swallowed, it can cause severe internal burns in just 2 hours and can lead to death. Keep new and used batteries away from children. If the battery compartment does not close securely, stop using the product and keep it away from children. If you think batteries might have been swallowed or placed inside any part of the body, seek immediate medical attention.</p> <p>WARNING 1. Replacement of a battery with an incorrect type that can defeat a safeguard; Disposal of a battery into fire or a hot oven, or mechanically crushing or cutting of a battery, that can result in an explosion; Leaving a battery in an extremely high temperature surrounding environment that can result in an explosion or the leakage of flammable liquid or gas A battery subjected to extremely low air pressure that may result in an explosion or the leakage of flammable liquid or gas 2. The exclamation point within an equilateral triangle is intended to alert the user to the presence of important operating and maintenance (servicing) instructions in the literature accompanying the appliance. 3. CAUTION For coin/button battery used, please refer for further information to the user manual FCC [?] FCC Regulations: This device complies with Part 15 of the FCC Rules. Operation is subject to the following two conditions: (1) This device may not cause harmful interference, and (2) this device must accept any interference received, including interference that may cause undesired operation. This equipment has been tested and found to comply with the limits for a Class B digital device, pursuant to Part 15 of the FCC Rules. These limits are designed to provide reasonable protection against harmful interference in a residential installation. This equipment generates, uses and can radiate radio frequency energy and, if not installed and used in accordance with the instructions, may cause harmful interference to radio communications. However, there is no guarantee that interference will not occur in a particular installation. If this equipment does cause harmful interference to radio or television reception, which can be determined by turning the equipment off and on, the user is encouraged to try to correct the interference by one of the following measures: Reorient or relocate the receiving antenna. Increase the separation between the equipment and receiver. Connect the equipment into an outlet on a circuit different from that to which the receiver is connected. Consult the dealer or an experienced radio/TV technician for help. FCC Caution: Any changes or modifications not expressly approved by the party responsible for compliance could void the user's authority to operate this equipment. Radiation Exposure Statement: This equipment complies with FCC radiation exposure limits set forth for an uncontrolled environment. This equipment should be installed and operated with minimum distance 20cm between the radiator & your body. Device may not be employed for the operation of toys. Operation onboard an aircraft, a ship or a satellite is prohibited. IC: ISED Notice: This device complies with Industry Canada license-exempt RSS standard(s). Operation is subject to the following two conditions: 1) this device may not cause interference, and 2) this device must accept any interference, including interference that may cause undesired operation of the device. Le présent appareil est conforme aux CNR d'Industrie Canada applicables aux appareils radio exempts de licence. L'exploitation est autorisée aux deux conditions suivantes: 1) l'appareil ne doit pas produire de brouillage, et 2) l'utilisateur de l'appareil doit accepter tout brouillage radioélectrique subi, même si le brouillage est susceptible d'en compromettre le fonctionnement. This device and its antenna(s) must not be co-located or operating in conjunction with any other antenna or transmitter, except tested built-in radios. Cet appareil et son antenne ne doivent pas être situés ou fonctionner en conjonction avec une autre antenne ou un autre émetteur, exception faites des radios intégrées qui ont été testées. The County Code Selection feature is disabled for products marketed in the US/ Canada. La fonction de sélection de l'indicatif du pays est désactivée pour les produits commercialisés aux États-Unis et au Canada. Radiation Exposure Statement: This equipment complies with IC radiation exposure limits set forth for an uncontrolled environment. This equipment should be installed and operated with minimum distance 20cm between the radiator & your body. Déclaration d'exposition aux radiations: Cet équipement est conforme aux limites d'exposition aux rayonnements IC établies pour un environnement non contrôlé. Cet équipement doit être installé et utilisé avec un minimum de 20 cm de distance entre la source de rayonnement et votre corps.</p> | |





| Land/region | Modell/produkt | Standard | Dekal |
|-------------|----------------|--|-------|
| FCC/IC | GR4 | <p>FCC Regulations: This device complies with Part 15 of the FCC Rules. Operation is subject to the following two conditions: (1) This device may not cause harmful interference, and (2) this device must accept any interference received, including interference that may cause undesired operation. This equipment has been tested and found to comply with the limits for a Class B digital device, pursuant to Part 15 of the FCC Rules. These limits are designed to provide reasonable protection against harmful interference in a residential installation. This equipment generates, uses and can radiate radio frequency energy and, if not installed and used in accordance with the instructions, may cause harmful interference to radio communications. However, there is no guarantee that interference will not occur in a particular installation. If this equipment does cause harmful interference to radio or television reception, which can be determined by turning the equipment off and on, the user is encouraged to try to correct the interference by one of the following measures: Reorient or relocate the receiving antenna. Increase the separation between the equipment and receiver. Connect the equipment into an outlet on a circuit different from that to which the receiver is connected. Consult the dealer or an experienced radio/TV technician for help. FCC Caution: Any changes or modifications not expressly approved by the party responsible for compliance could void the user's authority to operate this equipment. Radiation Exposure Statement: This equipment complies with FCC radiation exposure limits set forth for an uncontrolled environment. This equipment should be installed and operated with minimum distance 20cm between the radiator & your body. IC [?] ISED Notice This device complies with Industry Canada license-exempt RSS standard(s). Operation is subject to the following two conditions: 1) this device may not cause interference, and 2) this device must accept any interference, including interference that may cause undesired operation of the device. Le présent appareil est conforme aux CNR d'Industrie Canada applicables aux appareils radio exempts de licence. L'exploitation est autorisée aux deux conditions suivantes: 1) l'appareil ne doit pas produire de brouillage, et 2) l'utilisateur de l'appareil doit accepter tout brouillage radioélectrique subi, même si le brouillage est susceptible d'en compromettre le fonctionnement. This device and its antenna(s) must not be co-located or operating in conjunction with any other antenna or transmitter, except tested built-in radios. Cet appareil et son antenne ne doivent pas être situés ou fonctionner en conjonction avec une autre antenne ou un autre émetteur, exception faites des radios intégrées qui ont été testées. The County Code Selection feature is disabled for products marketed in the US/ Canada. La fonction de sélection de l'indicatif du pays est désactivée pour les produits commercialisés aux États-Unis et au Canada. Radiation Exposure Statement: This equipment complies with IC radiation exposure limits set forth for an uncontrolled environment. This equipment should be installed and operated with minimum distance 20cm between the radiator & your body. Déclaration d'exposition aux radiations: Cet équipement est conforme aux limites d'exposition aux rayonnements IC établies pour un environnement non contrôlé. Cet équipement doit être installé et utilisé avec un minimum de 20 cm de distance entre la source de rayonnement et votre corps.</p> | |
| FCC/IC | GU1 | <p>FCC Regulations: This device complies with Part 15 of the FCC Rules. Operation is subject to the following two conditions: (1) This device may not cause harmful interference, and (2) this device must accept any interference received, including interference that may cause undesired operation. This equipment has been tested and found to comply with the limits for a Class B digital device, pursuant to Part 15 of the FCC Rules. These limits are designed to provide reasonable protection against harmful interference in a residential installation. This equipment generates, uses and can radiate radio frequency energy and, if not installed and used in accordance with the instructions, may cause harmful interference to radio communications. However, there is no guarantee that interference will not occur in a particular installation. If this equipment does cause harmful interference to radio or television reception, which can be determined by turning the equipment off and on, the user is encouraged to try to correct the interference by one of the following measures: Reorient or relocate the receiving antenna. Increase the separation between the equipment and receiver. Connect the equipment into an outlet on a circuit different from that to which the receiver is connected. Consult the dealer or an experienced radio/TV technician for help. FCC Caution: Any changes or modifications not expressly approved by the party responsible for compliance could void the user's authority to operate this equipment. Radiation Exposure Statement: This equipment complies with FCC radiation exposure limits set forth for an uncontrolled environment. This equipment should be installed and operated with minimum distance 20cm between the radiator & your body. Device may not be employed for the operation of toys. Operation onboard an aircraft, a ship or a satellite is prohibited. IC [?] ISED Notice This device complies with Industry Canada license-exempt RSS standard(s). Operation is subject to the following two conditions: 1) this device may not cause interference, and 2) this device must accept any interference, including interference that may cause undesired operation of the device. Le présent appareil est conforme aux CNR d'Industrie Canada applicables aux appareils radio exempts de licence. L'exploitation est autorisée aux deux conditions suivantes: 1) l'appareil ne doit pas produire de brouillage, et 2) l'utilisateur de l'appareil doit accepter tout brouillage radioélectrique subi, même si le brouillage est susceptible d'en compromettre le fonctionnement. This device and its antenna(s) must not be co-located or operating in conjunction with any other antenna or transmitter, except tested built-in radios. Cet appareil et son antenne ne doivent pas être situés ou fonctionner en conjonction avec une autre antenne ou un autre émetteur, exception faites des radios intégrées qui ont été testées. The County Code Selection feature is disabled for products marketed in the US/ Canada. La fonction de sélection de l'indicatif du pays est désactivée pour les produits commercialisés aux États-Unis et au Canada. Radiation Exposure Statement: This equipment complies with IC radiation exposure limits set forth for an uncontrolled environment. This equipment should be installed and operated with minimum distance 20cm between the radiator & your body.</p> | |

| Land/region | Modell/produkt | Standard | Dekal |
|-------------|----------------------------|---|--|
| Israel | BNCM [®] 51-93994 | מספר אישור התאמה מטעם משרד התקשורת: חל איסור לבצע פעולות במכשיר שיש בהן כדי לשנות את תכונותיו האלחוטיות של המכשיר, ובכלל זה שינויי תוכנה, החלפת אנטנה מקורית או הוספת אפשרות לחיבור לאנטנה חיצונית, בלא קבלת אישור משרד התקשורת, בשל החשש להפרעות אלחוטיות. | |
| Israel | UWB-ankare: 51-93993 | מספר אישור התאמה מטעם משרד התקשורת: חל איסור לבצע פעולות במכשיר שיש בהן כדי לשנות את תכונותיו האלחוטיות של המכשיר, ובכלל זה שינויי תוכנה, החלפת אנטנה מקורית או הוספת אפשרות לחיבור לאנטנה חיצונית, בלא קבלת אישור משרד התקשורת, בשל החשש להפרעות אלחוטיות. | |
| Israel | nyckelbricka: 51-99616 | מספר אישור התאמה מטעם משרד התקשורת: חל איסור לבצע פעולות במכשיר שיש בהן כדי לשנות את תכונותיו האלחוטיות של המכשיר, ובכלל זה שינויי תוכנה, החלפת אנטנה מקורית או הוספת אפשרות לחיבור לאנטנה חיצונית, בלא קבלת אישור משרד התקשורת, בשל החשש להפרעות אלחוטיות. | |
| Israel | NFC-läsare: 51-98998 | מספר אישור התאמה מטעם משרד התקשורת: חל איסור לבצע פעולות במכשיר שיש בהן כדי לשנות את תכונותיו האלחוטיות של המכשיר, ובכלל זה שינויי תוכנה, החלפת אנטנה מקורית או הוספת אפשרות לחיבור לאנטנה חיצונית, בלא קבלת אישור משרד התקשורת, בשל החשש להפרעות אלחוטיות. | |
| Japan | BNCM | |  218-230158 |
| Japan | UWB-ankare | |  218-230167 |
| Japan | Nyckelbricka | |  218-230159 |
| Japan | NFC-läsare | | 総務省指定(MIC/RS)第AC-23100号 |

| Land/region | Modell/produkt | Standard | Dekal |
|-------------|----------------|--|--|
| Jordanien | Alla | BNCM: TRC/34/11930/2023 UWB-ankare: TRC/34/11931/2023 nyckelbricka: TRC/34/12858/2023 NFC-läsare: TRC/15/13157/2023 | |
| Korea | BNCM | |  R-R-MQU-GE1 |
| Korea | UWB-ankare | |  R-R-MQU-GU1 |
| Korea | Nyckelbricka | |  R-R-MQU-GK2 |
| Korea | NFC-läsare | |  R-R-MQU-GR4 |
| Libanon | BNCM | |  5601/E&M/2023 |
| Libanon | UWB-ankare | |  5599/E&M/2023 |
| Libanon | Nyckelbricka | |  9814/E&M/2023 |
| Libanon | NFC-läsare | |  9817/E&M/2023 |

| Land/region | Modell/produkt | Standard | Dekal |
|-------------|----------------|---|--|
| Mexiko | | BNCM: IFETEL:TEMAGE23-38667 UWB anchor: IFETEL:SYMAGU23-26221 key tag: IFETEL:TEMAGK23-44107 NFC Reader: IFETEL:SYMAGR23-34983 | |
| Moldavien | Alla | |  |
| Marocko | BNCM | | <p>AGREE PAR L'ARNT MAROC</p> <p>Numéro d'agrément : MR00038226ANRT2023 Date d'agrément : 20230517</p> |
| Marocko | UWB-ankare | | <p>AGREE PAR L'ARNT MAROC</p> <p>Numéro d'agrément : MR00038198ANRT2023 Date d'agrément : 20230516</p> |
| Marocko | Nyckelbricka | | <p>AGREE PAR L'ARNT MAROC</p> <p>Numéro d'agrément : MR00039920ANRT2023 Date d'agrément : 20230912</p> |
| Marocko | NFC-läsare | | <p>AGREE PAR L'ARNT MAROC</p> <p>Numéro d'agrément : MR00040022ANRT2023 Date d'agrément : 20230919</p> |
| Oman | BNCM | | <p>OMAN-TRA TRA/TA-R/15622/23 D202897</p> |
| Oman | UWB-ankare | | <p>OMAN-TRA TRA/TA-R/15648/23 D202897</p> |
| Oman | Nyckelbricka | | <p>OMAN-TRA TRA/TA-R/16718/23 D202897</p> |
| Oman | NFC-läsare | | <p>OMAN-TRA TRA/TA-R/16798/23 D202897</p> |
| Paraguay | BNCM | |  |
| Paraguay | UWB-ankare | |  |
| Paraguay | Nyckelbricka | |  |
| Paraguay | NFC-läsare | |  |
| Singapore | BNCM | | <p>Complies with IMDA Standards N4800-23</p> |

| Land/region | Modell/produkt | Standard | Dekal |
|-------------|----------------|----------|---|
| Singapore | UWB-ankare | |  |
| Singapore | Nyckelbricka | |  |
| Singapore | NFC-läsare | |  |
| Serbien | Alla | |  |
| Sydafrika | BNCM | |  |
| Sydafrika | UWB-ankare | |  |
| Sydafrika | Nyckelbricka | |  |
| Sydafrika | NFC-läsare | |  |
| Thailand | BNCM | |  |
| Thailand | UWB-ankare | |  |
| Thailand | Nyckelbricka | |  |
| Thailand | NFC-läsare | |  |
| UAE | BNCM | |  |
| UAE | UWB-ankare | |  |
| UAE | Nyckelbricka | |  |
| UAE | NFC-läsare | |  |

| Land/region | Modell/produkt | Standard | Dekal |
|-------------|----------------|--|--|
| Ukraina | BNCM | |  UA.032.CT.0268-23 |
| Ukraina | UWB-ankare | |  UA.032.CT.0268-23 |
| Ukraina | Nyckelbricka | |  UA.032.CT.0359-23 |
| Ukraina | NFC-läsare | |  UA.032.CT.0346-23 |
| USA | | BNCM: FCC ID: IYZGE1. UWB anchor: FCC ID: IYZGU1. NFC Reader: FCC ID: IYZGR4. key tag: FCC ID: IYZGK2. | |

15.5.6. Information om ämnen på kandidatförteckning (CL) enligt REACH-förordningen, artikel 33.1

Volvo Cars stödjer målsättningen med REACH-förordningen generellt, och i synnerhet artikel 33, som överensstämmer med vårt åtagande att främja ansvarsfull tillverkning, handhavande och användning av våra produkter.

Enligt artikel 33.1 i REACH-förordningen (förordning EG 1907/2006),^[1] måste yrkesverksamma kunder informeras om särskilt farliga ämnen (SVHC^[2]) i produkter från Volvo Cars. Avsikten är att möjliggöra säker hantering av de ingående komponenter som berörs för att skydda människor och miljön.

Innehåll av ämnen på kandidatförteckningen

De artiklar som finns i "Tabell över ämnen på kandidatförteckningen" nedan innehåller ämnen på kandidatförteckningen (CL) i en högre koncentration än 0,1 viktprocent för den utmärkta bilen. Informationen om ämnen på kandidatförteckningen (CL) är baserat på de uppgifter vi erhållit från våra leverantörer och egna produktdata.

Allmän information för säker användning av varor

Varje bil från Volvo Cars har en användarmanual som innehåller information till ägare, förare och användare av bilen om hur den används på ett säkert sätt. Volvo Cars information om reparation och service av bilar samt originaldelar innehåller även information till servicepersonal om säker användning.

De ämnen som anges i tillämplig "Tabell över ämnen på kandidatförteckningen" och som förekommer i delar av den specifika bilen är inbyggda på ett sådant sätt att potentiell exponering mot kunder samt risker för människor eller miljö kan minimeras så länge som bilen och dess delar används på avsett sätt och reparationer, service och underhåll utförs enligt de tekniska anvisningarna för dessa aktiviteter och enligt god standardpraxis inom branschen.

En uttjänt bil får endast avfallshanteras på laglig väg inom EU vid en auktoriserad avfallshanteringsanläggning (ATF). Bildelar ska avfallshanteras enligt lokalt gällande lagstiftning och enligt anvisningar från lokala myndigheter.

Tabell över ämnen på kandidatförteckningen

Mer information finns i en PDF-fil under Support/Information om bilen/Regler och föreskrifter.

[1] REACH - Europeiska unionens kemikalielagstiftning som trädde i kraft den 1 juni 2007, förordning (EG) nr 1907/2006 om registrering, utvärdering, godkännande och begränsning av kemikalier (REACH).

[2] SVHC - Substances of Very High Concern är särskilt farliga ämnen som finns på den aktuella kandidatförteckningen (CL).

15.6. Dekaler

I bilen finns ett antal dekaler med information om bilen och dess användning, till exempel specifikationer och varningar.

Dekaltyper



Svarta ISO-symboler mot gul bakgrund med vit text, eller en illustration mot svart bakgrund.

Visar risken för allvarlig skada eller dödsfall om varningen ignoreras.



Vita ISO-symboler och vit text, eller en illustration mot svart eller blå bakgrund.

Visar risken för materialskador om varningen ignoreras.



Vita ISO-symboler och vit text, eller en illustration mot svart bakgrund.

Innehåller information om bilen och dess användning.

 **OBS**

Avbildade dekaler

Dekalerna som visas i manualen är allmänna representationer av de som finns i bilen. Manualen innehåller bara deras placering och vilken typ av information de innehåller. Se aktuell dekal för att få specifik information om din bil.