

EX90 2027 (26w17) Användarmanual

Version 2026-06-15

Friskrivning

På grund av vår mjukvaruprodukts dynamiska karaktär innehåller den här pdf-filen den mest uppdaterade versionen av användarmanualen vid tidpunkten för tryckningen. Då vi ständigt uppdaterar och förbättrar produkten kan det hända att vissa delar av innehållet inte återspeglar den mest aktuella informationen vid en framtida tidpunkt. Vi rekommenderar därför starkt att du använder den digitala användarmanualappen i bilens centerdisplay för att få den mest korrekta och uppdaterade informationen. Du kan också få information i Volvo Cars mobilapp.

Observera att vi inte kan garantera att informationen är giltig i framtiden om du väljer att skriva ut manualen, eftersom uppdateringar kan ha gjorts sedan utskriften. För att säkerställa högsta säkerhetsnivå och en optimal användning av produkten rekommenderar vi starkt att du utgår från den digitala användarmanualen, som du enkelt har åtkomst till via bilens centerdisplay.

Denna utskrivbara version är generisk och motsvarar inte din bil. Om det finns skillnader mellan denna utskrivbara manual och den manual du ser i din bils centerdisplay har den senare företräde.

Innehåll

1. Konsumentinformation
 - 1.1 Om användarmanualen
 - 1.1.1 Läs användarmanualen
 - 1.2 Kundsupport och kontaktinformation
 - 1.3 Förarens ansvar
 - 1.4 Modifieringar, reparationer och installation av tillbehör
 - 1.5 Hitta bilens identifikationsnummer
 - 1.6 Godkännande av villkor och datainsamling
 - 1.7 Hantering av inspelade och insamlade data
 - 1.8 Om anslutna tjänster och policy för återgivningsrätt
 - 1.9 Byte av ägare till bilen
 - 1.10 Återställa användardata
 - 1.11 Rekommendationer vid byte av region
2. Användarkonton, profiler och tjänster
 - 2.1 Ställa in bilen för första gången
 - 2.2 Volvo ID
 - 2.2.1 Skapa ett Volvo ID
 - 2.3 Volvo Cars-appen
 - 2.4 Börja använda tjänster från Google
 - 2.5 Anpassning och inställningar
 - 2.6 Profiler för bilanvändare
 - 2.6.1 Växling av profiler
 - 2.6.2 Lägga till en profil
 - 2.6.3 Ta bort en profil
 - 2.6.4 Tilldela en nyckel till en profil
 - 2.6.5 Hantera nycklar som tilldelats till profiler
 - 2.6.6 Begränsa åtkomst till en profil
 - 2.6.7 Lägga till ett konto i en profil
 - 2.7 Volvo Assistance
 - 2.7.1 Ringa Volvo Assistance för vägassistans

Innehållet i denna manual representerar användarmanualens status vid tidpunkten för tryckning. Det är kanske inte helt giltigt vid framtida tidpunkter. För mer information se första sidan för den fullständiga friskrivningsklausulen.

- 2.8 [Hjälp vid en nödsituation](#)
 - 2.8.1 [Ringa nödsamtal med SOS-knappen](#)
 - 2.8.2 [Ändra mottagare av nödsamtal](#)
- 3. [Displayer, mjukvara och telefon](#)
 - 3.1 [Displayer](#)
 - 3.1.1 [Centerdisplay](#)
 - 3.1.1.1 [Centerdisplayens vyer](#)
 - 3.1.1.2 [Statussymboler i centerdisplayen](#)
 - 3.1.1.3 [Tangentbord](#)
 - 3.1.1.3.1 [Ändra tangentbordsspråk](#)
 - 3.1.1.3.2 [Lägga till och ta bort språk för tangentbord](#)
 - 3.1.2 [Förardisplay](#)
 - 3.1.2.1 [Varnings- och informationssymboler](#)
 - 3.1.2.2 [Batterimätare](#)
 - 3.1.2.3 [Effektmätare](#)
 - 3.1.3 [Head-up-display](#)
 - 3.1.3.1 [Justering av head-up-displayen](#)
 - 3.1.4 [Systeminställningar](#)
 - 3.1.4.1 [Ändra tid och datum](#)
 - 3.1.4.2 [Ändra systemspråk](#)
 - 3.1.4.3 [Ändra systemenheter](#)
 - 3.1.5 [Att starta om bilens displayer](#)
 - 3.2 [Telefon](#)
 - 3.2.1 [Ansluta din telefon till bilen](#)
 - 3.2.2 [Använda telefonen i bilen](#)
 - 3.2.3 [Växla mellan parkopplade telefoner](#)
 - 3.2.4 [Apple CarPlay](#)
 - 3.2.4.1 [Ansluta din iPhone till Apple CarPlay](#)
 - 3.2.5 [Android Auto™](#)
 - 3.2.5.1 [Ansluta din Android™-telefon till Android Auto™](#)
 - 3.3 [Ljud och media](#)
 - 3.3.1 [Radio](#)
 - 3.3.1.1 [Lägga till radiofavoriter](#)
 - 3.3.1.2 [Länka DAB- och FM-stationer](#)
 - 3.3.2 [Ljudinställningar](#)
 - 3.3.3 [Mediaspelare](#)
 - 3.4 [Bilappar](#)
 - 3.4.1 [Ladda ner appar](#)
 - 3.4.2 [Avinstallera appar](#)
 - 3.5 [Anslutning och mjukvara](#)
 - 3.5.1 [Internetanslutning](#)
 - 3.5.1.1 [Koppla upp dig mot internet via en Bluetooth-ansluten telefon](#)
 - 3.5.1.2 [Ansluta till internet via Wi-Fi](#)
 - 3.5.2 [Over-the-air-uppdateringar](#)
 - 3.6 [Röststyrning](#)
 - 3.6.1 [Använda röststyrning](#)
- 4. [Invändig komfort och klimat](#)
 - 4.1 [Bilens interiör](#)
 - 4.1.1 [Använda den trådlösa laddaren](#)
 - 4.1.2 [Aktivera den trådlösa laddaren](#)
 - 4.1.3 [USB-portar](#)
 - 4.1.4 [12 V-uttag](#)

- 4.1.5 Solskydd
- 4.2 Komfort
- 4.3 Klimat
 - 4.3.1 Klimatreglage
 - 4.3.1.1 Aktivera eluppvärmt säte
 - 4.3.1.2 Aktivera sätesventilation
 - 4.3.1.3 Aktivera eluppvärmd ratt
 - 4.3.2 Klimatinställningar
 - 4.3.3 Temperatur och luftkonditionering
 - 4.3.3.1 Slå på luftkonditionering
 - 4.3.3.2 Ställa in temperaturen
 - 4.3.3.3 Synkronisera temperatur
 - 4.3.3.4 Aktivering av ekoklimat
 - 4.3.4 Luftfördelning och klimatlägen
 - 4.3.4.1 Justera luftventiler
 - 4.3.4.2 Aktivera automatiskt klimatläge
 - 4.3.4.3 Aktivera manuellt klimatläge
 - 4.3.5 Is, kondens och avfrostning
 - 4.3.5.1 Aktivera max avfrostning
 - 4.3.5.2 Aktivera uppvärmning av bakrutan och sidospeglarna
 - 4.3.6 Kupéklimat vid parkering
 - 4.3.6.1 Ställ in timern för förkonditionering
 - 4.3.6.2 Behålla klimatet aktivt när du är parkerad
 - 4.3.6.3 Luftrening
 - 4.3.7 Luftkvalitet
 - 4.3.7.1 Indikering av luftkvalitet
 - 4.3.7.2 Luftrening
 - 4.3.7.2.1 Avancerad luftrening
 - 4.3.7.2.2 Fokuserad luftrening
 - 4.3.7.2.2.1 Aktivera fokuserad luftrening
 - 4.3.7.3 CleanZone
 - 4.3.7.4 Aktivera luftåtercirkulation
 - 4.3.8 Klimatsystem
 - 4.3.8.1 Klimatzoner
 - 4.3.8.2 Delvis klimat
 - 4.3.8.3 Upplevd och faktisk temperatur
 - 4.3.8.4 Klimatsensorer
 - 4.3.8.5 Värmare
- 4.4 Fönster och glasrutor
 - 4.4.1 Höja och sänka rutor
 - 4.4.2 Justering av takets färgton
 - 4.4.3 Klämskydd
 - 4.4.4 Återställning av fönster
- 4.5 Säten
 - 4.5.1 Framsäten
 - 4.5.1.1 Ställa in framsätena
 - 4.5.1.2 Återställning av framsätenas positioner
 - 4.5.1.3 Aktivera sätesmassage
 - 4.5.1.4 Förlänga sittedynan
 - 4.5.2 Andra radens säten
 - 4.5.2.1 Justering av andra radens säten
 - 4.5.2.2 Fälla ner sätena i andra raden

- 4.5.3 Tredje radens säten
 - 4.5.3.1 Stiga in i och ut från tredje raden
 - 4.5.3.2 Fälla säten i tredje raden
- 4.6 Kupébelysning
 - 4.6.1 Justera läslamporna
 - 4.6.2 Ställa in interiörbelysning
 - 4.6.3 Avaktivera kupéns automatiska belysning
 - 4.6.4 Aktivering av all invändig belysning
- 5. Säkerhet
 - 5.1 Kollisionsdetektering
 - 5.1.1 Pedestrian Protection System
 - 5.2 Passagerardetektering
 - 5.3 Korrekt sittställning
 - 5.4 Säkerhetsbälten
 - 5.4.1 Ta på och justera säkerhetsbälten
 - 5.4.2 Bältespåminnelse
 - 5.5 Krockkuddar
 - 5.5.1 Utlösning av krockkuddar
 - 5.5.2 Främre krockkuddar
 - 5.5.2.1 Avaktivera och aktivera främre passagerarkrockkudden
 - 5.5.3 Sidokrockkuddar
 - 5.5.4 Krockgardiner
 - 5.5.5 Underhåll och service av krockkuddar
 - 5.5.6 Krockkuddesdekaler
 - 5.6 Barnsäkerhet
 - 5.6.1 Barnskydd
 - 5.6.1.1 Montera barnskydd
 - 5.6.1.1.1 Montera barnskydd på andra sätesraden
 - 5.6.1.1.2 Montera barnskydd på tredje sätesraden
 - 5.6.1.1.3 Montera barnskydd på främre passagerarsätet
 - 5.6.1.2 Förankringspunkter för barnskydd
 - 5.6.1.2.1 ISOFIX-förankringspunkter
 - 5.6.1.2.2 Förankringspunkter för övre fästänordningar
 - 5.6.1.2.3 Förankringspunkter för nedre fästänordningar
 - 5.6.1.3 Rekommenderade barnskydd
 - 5.6.1.4 Översiktstabell över lämpliga placeringar av barnskydd
- 6. Åtkomst och trygghet
 - 6.1 Nycklar
 - 6.1.1 Nyckelbricka
 - 6.1.1.1 Ladda nyckelbrickan
 - 6.1.2 Nyckelkort
 - 6.1.3 Digital nyckel
 - 6.1.3.1 Skapa en digital nyckel
 - 6.1.3.2 Radera en digital nyckel
 - 6.1.4 Platser för avläsning av nycklar
 - 6.2 Öppna och stänga
 - 6.2.1 Öppna huven
 - 6.2.2 Stänga huven
 - 6.2.3 Tillgång till bagageutrymmet
 - 6.2.3.1 Öppna bakluckan med handsfree-funktion
 - 6.2.3.2 Justering av bakluckans öppningshöjd
 - 6.3 Låsa och låsa upp

- 6.3.1 Aktivera barnlås
- 6.3.2 Inställningar för låsning och upplåsning
 - 6.3.2.1 Justera inställningar för låsning och upplåsning
- 6.3.3 Lås som inte reagerar
- 6.4 Stöldskydd
 - 6.4.1 Larm
 - 6.4.1.1 Minska larmnivån
- 7. Ladda bilen
 - 7.1 Typer av laddning
 - 7.1.1 Laddkablar
 - 7.2 Laddningsvy och inställningar
 - 7.2.1 Ställa in en målnivå för batteriladdning
 - 7.2.2 Ställa in gränsen för strömstyrka vid laddning
 - 7.2.3 Lägg till och hantera laddningsscheman
 - 7.2.4 Ställa in en minsta batterinivå för laddning
 - 7.2.5 Plug & Charge
 - 7.2.5.1 Aktivera Plug & Charge
 - 7.3 Start och stopp av laddning
 - 7.3.1 Starta AC-laddning
 - 7.3.2 Starta DC-laddning
 - 7.3.3 Stoppa AC-laddning
 - 7.3.4 Stoppa DC-laddning
 - 7.3.5 Låsa upp laddkabeln
 - 7.3.5.1 Använda nödfrigöringshandtaget för laddkabeln
 - 7.4 Laddtid och laddstatus
 - 7.4.1 Laddtider
 - 7.4.1.1 Manuell aktivering av förkonditionering av batteriet
 - 7.4.2 Laddstatus
 - 7.4.2.1 Laddstatus i laddporten
 - 7.4.2.2 Laddstatus i förardisplayen
- 8. Körning
 - 8.1 En typisk körcykel
 - 8.2 Trips-appen
 - 8.3 Starta bilen
 - 8.3.1 Startkontroller
 - 8.3.2 Alkolås
 - 8.4 Stänga av bilen
 - 8.5 Köregenskaper
 - 8.5.1 Körlägen
 - 8.5.1.1 Välja körläge
 - 8.5.2 One Pedal Drive
 - 8.5.2.1 Justera One Pedal Drive
 - 8.5.3 Stabilitetskontroll
 - 8.5.4 Fjädring
 - 8.5.4.1 Justera fjädringskänslan
 - 8.6 Räckvidd
 - 8.6.1 Räckvidd och resa
 - 8.6.1.1 Nollställa trippmätare
 - 8.7 Styrning
 - 8.7.1 Ratt
 - 8.7.1.1 Rattreglage
 - 8.7.1.2 Justera rattens position

- 8.7.2 Justering av styrkänslan
- 8.8 Bromsar
 - 8.8.1 Färdbroms
 - 8.8.2 Parkeringsbroms
 - 8.8.2.1 Aktivera parkeringsbromsen
 - 8.8.3 Automatisk broms vid stillastående
 - 8.8.4 Inbromsning efter kollision
- 8.9 Välja växel
- 9. Sikt, speglar och exteriör belysning
 - 9.1 Exteriör belysning
 - 9.1.1 Belysning under körning
 - 9.1.1.1 Välja ett primärt ljusläge
 - 9.1.1.2 Helljus
 - 9.1.1.2.1 Använda helljuset
 - 9.1.1.3 Använda blinker
 - 9.1.1.4 Adaptivt halvljus
 - 9.1.1.5 Kurvtagningsljus
 - 9.1.1.6 Statiska kurvlyjus
 - 9.1.1.7 Aktivera bakre dimljus
 - 9.1.1.8 Varningsblinker
 - 9.1.1.8.1 Aktivering av varningsblinker
 - 9.1.1.9 Omriktning av lampor till lokal trafik
 - 9.1.2 Yttre välkomst- och avskedsbelysning
 - 9.1.2.1 Aktivera välkomstbelysningen
 - 9.2 Backspeglar
 - 9.2.1 Justering av sidospeglar
 - 9.3 Torkare och spolare
 - 9.3.1 Styra främre torkare
 - 9.3.2 Styra bakre torkare
 - 9.3.3 Aktivera vindrutespolare
- 10. Förarstöd och navigering
 - 10.1 Navigering
 - 10.1.1 Hitta och välja en destination för navigering
 - 10.2 Detektering av omgivning och trafik
 - 10.2.1 Placering av kameror, sensorer och radar
 - 10.2.2 Kameradetektering och begränsningar
 - 10.2.3 Radardetektering och begränsningar
 - 10.2.4 Parkeringssensordetektering och begränsningar
 - 10.3 Detektering av förarbeteende
 - 10.4 Säkerhetsingripanden och varningar
 - 10.4.1 Varningar och ingripanden vid kollisioner
 - 10.4.2 Ingripanden och varningar vid backning
 - 10.4.2.1 Varningar för korsande trafik bakom bilen
 - 10.4.2.2 Avaktivera automatisk broms vid backning
 - 10.4.3 Körfältsassistans
 - 10.4.3.1 Justera körfältsassistans
 - 10.4.4 Blind Spot Information
 - 10.4.5 Varningar för öppen dörr
 - 10.4.6 Driver alert
 - 10.4.6.1 Inaktivering av distraction alert-meddelanden
 - 10.4.7 Connected Safety
 - 10.4.7.1 Aktivera Connected Safety

- 10.4.8 Nödstoppsassistans
- 10.5 Assisterad körning
 - 10.5.1 Trafikskyltar och reaktion på fortkörning
 - 10.5.1.1 Varningar för hastighetsbegränsning
 - 10.5.1.1.1 Stänga av intelligent hastighetsassistent
 - 10.5.1.1.2 Justering av varningar för hastighetsbegränsning
 - 10.5.1.2 Aktivering av ljudvarningar för ändrade hastighetsbegränsningar
 - 10.5.1.3 Trafikskyltsinformation
 - 10.5.2 Pilot Assist
 - 10.5.2.1 Videoguide för Pilot Assist
 - 10.5.2.2 Kommunikation och status för Pilot Assist
 - 10.5.2.3 Aktivering av Pilot Assist
 - 10.5.2.4 Avaktivering av Pilot Assist
 - 10.5.2.5 Justering av målhastigheten för Pilot Assist
 - 10.5.2.6 Aktivera och avaktivera styrassistans under körning
 - 10.5.2.7 Byta fil med Pilot Assist
 - 10.5.2.8 Förhindrande av omkörning på insidan
 - 10.5.2.9 Justera inställningarna för Pilot Assist
 - 10.5.2.10 Villkor och begränsningar för Pilot Assist
- 10.6 Assisterad parkering
 - 10.6.1 Parkeringsvy
 - 10.6.2 Park Pilot Assist
 - 10.6.2.1 Parkera med hjälp av Park Pilot Assist
 - 10.6.2.2 Lämna en parkeringsplats med hjälp av Park Pilot Assist
- 11. Scenarier och körrekommendationer
 - 11.1 Kalla förhållanden
 - 11.1.1 Rekommendationer för vinterkörning
 - 11.2 Rekommendationer vid körning i vatten
 - 11.3 Förberedelser inför en långresa
 - 11.4 Långtidsparkering
- 12. Förvaring, lastning och släpvagnskörning
 - 12.1 Förvaringsutrymmen i kupén
 - 12.1.1 Handskfack
 - 12.2 Bagageutrymme och förvaring
 - 12.2.1 Insynsskydd
 - 12.2.1.1 Montera ett insynsskydd
 - 12.2.1.2 Ta bort insynsskyddet
 - 12.2.2 Borttagning av lastluckan
 - 12.2.3 Sätta dit skyddsnet
 - 12.2.4 Förvaring av last i bagageutrymmet
 - 12.2.4.1 Sänka bakre delen för lastning
 - 12.2.4.2 Åtkomst till lastutrymmet
 - 12.3 Förvaring under huven
 - 12.4 Köra med släpvagn
 - 12.4.1 Använda dragkroken
 - 12.5 Rekommendationer vid lastning
- 13. Vård och underhåll
 - 13.1 Bilstatus
 - 13.2 Rengöring och skötsel utvändigt
 - 13.2.1 Handtvätta bilens exteriör
 - 13.2.2 Tvätta bilen i en automatisk biltvätt

- 13.2.3 Polering och vaxning
- 13.2.4 Bättring av lackskador
 - 13.2.4.1 Hitta lackens kulörkod
- 13.2.5 Skador på vindrutan
- 13.2.6 Fylla på spolärvätska
- 13.2.7 Rengöra torkarna
- 13.2.8 Byta torkarblad på framrutetorkarna
- 13.2.9 Byta torkarbladet på bakrutetorkaren
- 13.2.10 Slå på torkarnas serviceposition
- 13.2.11 Korrosionsskydd
- 13.3 Rengöring och skötsel invändigt
 - 13.3.1 Rengöra tyger och textilier
 - 13.3.2 Rengöra läder och vinyl
 - 13.3.3 Rengöra glas och glansiga ytor
 - 13.3.4 Rengöra plast-, metall- och träkomponenter på bilens insida
 - 13.3.5 Rengöra mattor
- 13.4 Hjul och däck
 - 13.4.1 Hjul och däck – rekommendationer
 - 13.4.1.1 Däck och hjulförvaring
 - 13.4.1.2 Däckeekonomi
 - 13.4.2 Beteckningar på däcksidan
 - 13.4.2.1 Slitagevarnare
 - 13.4.3 Byta hjul
 - 13.4.3.1 Reservhjul
 - 13.4.3.2 Vinterdäck
 - 13.4.3.3 Användning av snökedjor
 - 13.4.4 Kontroll av bromsskivornas slitage
 - 13.4.5 Punktering
 - 13.4.5.1 Provisorisk däcktätning
 - 13.4.5.1.1 Använda den tillfälliga däcktätningssatsen
 - 13.4.5.1.2 Pumpa upp ett däck med kompressor
 - 13.4.6 Däcktryck
 - 13.4.6.1 Däcktrycksövervakning
 - 13.4.6.1.1 Spara ett nytt referensvärde i systemet för däcktrycksövervakning
 - 13.4.6.2 Justera däcktryck
- 13.5 Bilens elsystem och batterier
 - 13.5.1 Högvoltsbatteriet
 - 13.5.1.1 Hantering av batteriets hälsa och prestanda
 - 13.5.1.2 Drivlinans kylsystem
 - 13.5.2 12 V-batteriet
 - 13.5.2.1 Batterietiketter
 - 13.5.3 Batteriåtervinning
 - 13.5.4 Säkringar
- 13.6 Verktyg och utrustning
 - 13.6.1 Använda en varningstriangel
 - 13.6.2 Fästa bogseröglan
- 13.7 Lyfta bilen
 - 13.7.1 Verkstadens lyftområden
 - 13.7.2 Aktivera domkraftsläge
- 13.8 Underhåll och reparationer
 - 13.8.1 Bokning av underhåll eller reparationer
 - 13.8.2 Diagnosuttag

- 14. Icke körbar bil och bärgning
 - 14.1 Skadad bil
 - 14.2 Driftstörning
 - 14.3 Bilen saknar elförsörjning eller reagerar inte
 - 14.4 Bärgning
 - 14.5 Säkerhetsläge
 - 14.6 Att få bilen bogserad
 - 14.6.1 Aktivera bogseringsläget
- 15. Specifikationer
 - 15.1 Bilens allmänna egenskaper
 - 15.1.1 Bilens mått
 - 15.1.2 Vikter
 - 15.1.3 Specifikationer och kapacitet för släpvagnskörning
 - 15.1.4 Specifikationer för dragkrok
 - 15.1.5 Typbeteckningar
 - 15.2 Specifikationer för drivlina
 - 15.2.1 Elmotorspecifikationer
 - 15.2.2 Performance
 - 15.2.3 Bilens certifierade värden för räckvidd och elförbrukning
 - 15.2.4 Specifikationer för laddkablar
 - 15.2.5 Laddningsportetiketter och identifierare
 - 15.3 Hjul och däck – specifikationer
 - 15.3.1 Godkända däcktryck
 - 15.3.2 Godkända hjul- och däckdimensioner
 - 15.3.3 Lägsta tillåtna lastindex och hastighetsklass för däck
 - 15.4 Specifikationer för vätskor
 - 15.4.1 Specifikationer för bromsvätska
 - 15.4.2 Specifikationer för klimatsystemet
 - 15.5 Certifikat och typgodkännanden
 - 15.5.1 Utförlig information om barnskydd
 - 15.5.2 Typgodkännanden för utvändiga radar
 - 15.5.3 Typgodkännanden för interiör radar
 - 15.5.4 Typgodkännanden för Telematic Connectivity Antenna Module
 - 15.5.5 Typgodkännande för radiofrekvens för TPMS-sensor
 - 15.5.6 Typgodkännanden för trådlös laddare och NFC
 - 15.5.7 NFC-certifiering av dörrar
 - 15.5.8 Nyckelsystem certifiering
 - 15.5.9 Information om ämnen på kandidatförteckning (CL) enligt REACH-förordningen, artikel 33.1
 - 15.5.10 Certifieringar för radio- och underhållningssystem
 - 15.6 Dekaler

1. Konsumentinformation

Det finns mycket att lära om din Volvo. Detta avsnitt behandlar några viktiga ämnen, t.ex. var du kan hitta hjälp när du behöver det och information om vissa konsumenträttigheter och skyldigheter.

Tips

Var börjar jag?

Tekniskt sett rekommenderar vi att alla som är nya med bilen läser hela manualen. Du kan dock börja med att läsa informationen om hur denna manual fungerar för att få reda på vad du behöver veta.

Förarens ansvar

Informationen om förarens ansvar är ett bra ställe att börja läsa. Den omfattar några allmänna principer för säker användning av bilen och dess funktioner.

1.1. Om användarmanualen

Lär dig hur användarmanualen gäller för din bil, var du hittar den och hur du navigerar i innehållet.

En viktig del av din bil

Din bil är en mycket avancerad produkt. En avancerad produkt som är designad på ett bra sätt behöver dock inte vara svår att använda. Målet här är en intuitiv upplevelse med ett naturligt samspel som fungerar för både förare och passagerare. Den här manualen är utformad för att vara en del av bilen och ger dig information för säker och effektiv användning. Det är din resurs när det gäller bilens funktioner och egenskaper.

Tips

Ny användare

Om den här bilen är ny för dig bör du ta dig tid att utforska de olika områdena i manualen. Att känna till bilens förmåga och begränsningar är ditt ansvar och en nödvändighet för säker och effektiv användning.

Håll manualen uppdaterad

Se till att hålla manualen uppdaterad genom att alltid ha den senaste versionen. Ta en titt varje gång en programuppdatering inför ändringar eller nya funktioner.

En vägledning för bilens avsedda användning

I manualen anges bilens avsedda användning enligt Volvos definition. När du blir hänvisad till manualen ska du betrakta det som en instruktion för att vara helt säker på att du använder bilen på avsett sätt. Detta är rekommendationen, eftersom både de beskrivande och föreskrivande delarna av användarmanualen ger viktig kunskap som bidrar till en säker och effektiv användning.

Innehållet i denna manual representerar användarmanualens status vid tidpunkten för tryckning. Det är kanske inte helt giltigt vid framtida tidpunkter. För mer information se första sidan för den fullständiga friskrivningsklausulen.

i OBS

Avsedd användning

Om du använder bilen på ett sätt som Volvo inte avsett kan det påverka dess funktion negativt. Detta inkluderar förkortning av bilens livslängd och begränsning av din möjlighet att använda bilen på ett säkert och effektivt sätt. Det kan också påverka fordonsgarantins giltighet.

Volvo är inte den enda instans som definierar korrekt användning av bilen. Det är ditt ansvar att använda bilen i enlighet med lokala lagar och bestämmelser.

Noggrannhet i representationen av din bil

Det primära målet är att denna manual ska beskriva hur din bil fungerar på ett korrekt sätt. Vissa skillnader mellan tillverkade bilar återspeglas dock inte i manualen, som färger, material och viss utrustning.

i OBS

Bilarna utrustas och anpassas för att uppfylla specifika marknadsbehov samt lokal lagstiftning och lokala krav. Vissa regionala variationer i konfigurationen kanske inte återspeglas i manualens innehåll.

Var du hittar manualen

Bilens användarmanual finns tillgänglig som app i bilens display, via bilens mobilapp och på [volvocars.com/intl/support](https://www.volvocars.com/intl/support) [<https://www.volvocars.com/intl/support>].

i OBS

Volvos supportsida

Versionen för användarmanualen på Volvos supportsida är för en helt utrustad bil med alla tillgängliga alternativ, funktioner och egenskaper. Därför kan den skilja sig åt från denna användarmanual beroende på vad som finns tillgängligt i din bil. ^[1]

Tryckta bilagor

Manualen är helt digital, men ett urval av dess innehåll kan ingå i bilen som ett tryckt tillägg. Om de tryckta bilagorna ingår beror på regionen och hur din bil är konfigurerad.

Tillämplighet

 **Viktigt**

- Bilen ska underhållas och hanteras i enlighet med Volvos rekommendationer i användarmanualen. Volvo ansvarar inte för skador eller olyckor om du inte följer instruktionerna i denna manual.
- Du rekommenderas att läsa all användarinformation innan du kör bilen för första gången.
- Om du hittar information via andra kanaler – till exempel på Volvos webbplats – som skiljer sig från informationen i din bil, är det alltid användarinformationen på bilens display som gäller.
- Volvo arbetar kontinuerligt för att förbättra kvaliteten på sin användarinformation och göra den mer tillgänglig och användbar. Det innebär att beskrivningar och illustrationer kan ändras. Volvo förbehåller sig rätten att göra ändringar utan föregående meddelande.
- Originalversionen av denna användarmanual är skriven på brittisk engelska. Därför kan det finnas vissa skillnader mellan beskrivningarna i manualen och den faktiska bilen.
- Beskrivningarna i denna manual utgår från allmänna användningsförhållanden. Kom ihåg att de kan ändras beroende på plats, miljö och körbeteende.
- Illustrationerna och texterna i denna manual får inte kopieras utan tillstånd från Volvo.

[1] Tillgängligheten kan variera mellan regioner och utrustningsnivåer.

1.1.1. Läsa användarmanualen

Lär dig hur innehållet i användarmanualen är organiserat för att kunna hitta det du behöver, när du behöver det.

Bilens användarmanual är utformad för att vägleda dig, både när du letar efter specifik information och när du bara vill lära dig mer om bilen.

Struktur

Den här manualen är ett stort nätverk av sidor med information. Varje sida har sitt eget innehåll och kan ha en lista med länkar som leder till relaterade sidor. Länkarna kan leda till underavsnitt för det avsnitt du är inne i eller till andra avsnitt som har en anknytning till det du för tillfället läser.



Tips

Hitta rätt nivå av information

Ibland kanske svaret på det du söker inte finns i detaljerna. Att gå upp en nivå eller två i strukturen kan ge dig det sammanhang och perspektiv du behöver, eller bara en bättre uppfattning om var du ska leta.

Söka efter information

Använd sökfältet för snabb tillgång till det du söker.

Alla huvudområden

För att du ska komma igång innehåller länkarna till relaterad information på denna sida alla huvudavsnitt i denna användarmanual.

Navigera via interaktiva bilder

Vissa sidor i manualen har bilder med interaktiva markeringar. Tryck på dessa markeringar för att visa länkar till relevanta delar av manualen. De interaktiva markeringarna gör det möjligt att utforska användarmanualen på ett mer visuellt sätt.



Tips

Animerade inledningar

På vissa sidor visas en kort animation som inledning. Detta ger dig visuella tips om vad du kan förvänta dig att hitta i den delen av användarmanualen.

Bilder och videor

Bilderna i användarmanualen är ibland förenklade och är till för att ge översiktlig information eller fungera som exempel. Bilderna kan skilja sig mot din bil på grund av utrustningsnivå eller marknadskrav.

Markerat innehåll

Du kan hitta innehåll som är markerat på olika sätt i användarmanualen.



Varning

Innehåll som markeras på detta sätt informerar i första hand om förhållanden eller användning som uppenbart kan orsaka allvarliga hälsoskador.



Viktigt

Innehåll som markerats på detta sätt informerar i första hand om förhållanden eller användning med en tydlig risk att orsaka sakskador.

OBS

Innehåll som markeras på detta sätt innehåller främst information som kan bidra till att undvika felaktig användning eller information som lätt missas eller missförstås.

Tips

Innehåll som markeras på detta sätt ger främst tips om hur man använder det eller var man kan hitta relaterat innehåll.

Utrustning, tillbehör och funktioner

Viss utrustning, vissa tillbehör och vissa funktioner kan vara begränsade eller endast tillgängliga för vissa bilkonfigurationer eller marknader. Även om informationen finns tillgänglig för dig är det ingen garanti för att den specifika utrustningen som beskrivs finns i din bil.

OBS

Terminologin i manualen och i material för marknadsföring, försäljning och reklam kan skilja sig åt.

För mer information om standard- och tillvalsutrustning, kontakta Volvo support.

1.2. Kundsupport och kontaktinformation

Om du har några frågor om din bil finns det ett antal ställen där du kan hitta svar eller lösningar. Förutom att söka i användarmanualen som du läser nu, kan du besöka Volvos webbplats, Volvos supportwebbplats eller kontakta Volvo Assistance.

Webbplats och supportplats

På Volvos webbplats [volvocars.com](https://www.volvocars.com) [https://www.volvocars.com] finns flera resurser för kundsupport.

Supportavsnittet [volvocars.com/intl/support](https://www.volvocars.com/intl/support) [https://www.volvocars.com/intl/support] innehåller kontaktinformation, nyheter om mjukvaran och svar på vanliga frågor. Du kan också hitta din närmaste Volvoåterförsäljare eller kontakta Volvo via telefon eller chatt.

Volvo Assistance

Volvo Assistance kan hjälpa dig om du får motorstopp eller om bilen plötslig stannar av något annat skäl. Detta inkluderar vägassistans. Du kan kontakta Volvo Assistance dygnet runt, alla dagar.

Tryck på assist-knappen  i bilens tak eller använd bilens mobilapp för att kontakta Volvo Assistance.

1.3. Förarens ansvar

Som förare är du skyldig att göra allt du kan för att garantera din egen, liksom dina passagerares och andra trafikanters säkerhet.

Din kunskap, dina beslut och handlingar avgör hur säkert du kör. Din bil är utrustad med funktioner som i vissa situationer kan kompensera för misstag och felbedömningar. Men dessa funktioner förändrar inte vart ansvaret ligger. De är ett komplement till bra förarrutiner, men det är fortfarande du som förare som har ansvaret.

Det är du som har läst på och utbildat dig så att du har den kunskap och de förmågor som krävs för att vara en säker förare. I detta avsnitt tar vi upp några viktiga grundförutsättningar som du kanske känner igen:

- Körning och användning av förarstödsfunktioner
- Känna till bilens förmåga och begränsningar
- Förardistraktion
- Förartrötthet
- Lagar och bestämmelser

Körning och användning av förarstödsfunktioner

Det är ditt ansvar att anpassa körningen till rådande förhållanden, även om du använder förarstödsfunktioner. Detta inkluderar anpassning av avstånd till andra fordon samt hastighet och att vara redo att reagera på trafik- och vägfaror. Bilens säkerhetsingrepp och varningar är beroende av korrekt detektering och identifiering av omgivande trafik och vägförhållanden. Detekteringsystemen kan inte hantera alla kör-, trafik-, väder- och vägförhållanden.

OBS

Förarstöd

Förarstödsfunktioner kan hjälpa dig med vissa köruppgifter och öka medvetenheten under körning. När de används på rätt sätt kan de förbättra säkerheten och bekvämligheten, men de ersätter inte en säker körning. Var lika uppmärksam på säkerheten som vid körning av en bil utan dessa funktioner.

Känna till bilens förmåga och begränsningar

Före körning rekommenderas alla förare att bekanta sig med bilen samt alla funktioner och egenskaper som de kan komma att använda. Föraren ansvarar för att ha tillräcklig kunskap om bilen för att kunna använda den på ett säkert sätt.

Om du är osäker på någon av bilens funktioner eller har frågor om användningen ska du läsa manualen. Om du inte hittar den information som du behöver, kontakta Volvo support.

Förardistraktion

Distraktioner är saker som minskar din uppmärksamhet och ditt fokus när du kör. Som förare har du alltid ansvar för att bedöma om en uppgift är säker att utföra. I din bedömning ska du se både på situationen som helhet och på särskilda förutsättningar och omständigheter som kan vara distraherande. Det kan vara säkert att ändra volymen när du kör på en rak och tom väg, men inte i mer krävande situationer, till exempel vid en omkörning.

Varning

Undvik sådant som distraherar

Alla uppgifter som hindrar dig från att hålla uppmärksamheten på vägen och trafiken ska endast utföras när bilen står parkerad. Några exempel på detta är:

- Håll inte i telefonen medan du kör. På många håll finns lokala bestämmelser som förbjuder användning av telefoner under körning.
- Ändra inte rутten för navigeringen manuellt medan du kör.
- Ändra inte detaljerade ljudinställningar medan du kör.

Förarens ansvar och säkerhetsfunktioner

Bilen har flera säkerhetsfunktioner som är avsedda att minska olycksrisken. De förändrar inte förarens ansvar att vara uppmärksam eller att bilen måste köras så säkert som möjligt.

Tips

Hjälp från passagerare

Uppgifter som distraherar föraren kan ofta utföras av en passagerare istället. Men det finns vissa uppgifter som helt enkelt inte går att utföra under körning, exempelvis att läsa den här manualen i centerdisplayen. Dessa uppgifter kan utföras när bilen är parkerad.

Röstkommandon

I vissa situationer kan röstkommandon distrahera mindre än att utföra samma uppgift manuellt.

Förartrötthet

Föraren ansvarar alltid för att vara ordentligt utvilad. Din bil har vissa funktioner som kan varna dig om du visar tecken på trötthet. Det är mycket viktigt att alltid stanna och ta en paus vid minsta känsla av trötthet, oavsett om funktionen har varnat eller inte.

Lagar och bestämmelser

Det är alltid föraren som har ansvaret för att känna till och följa lokala lagar och bestämmelser. Om du åker till en region med andra trafikregler ska du se till att bilen är utrustad enligt kraven och läsa på om vilka trafikregler som skiljer sig från vad du är van vid.

1.4. Modifieringar, reparationer och installation av tillbehör

Modifieringar^[1], reparationer och installation av tillbehör eller extrautrustning kräver rätt kunskap och kvalitet på både arbete och delar. I annat fall kan dessa försämra bilens funktion och säkerhet. Kontakta en Volvoåterförsäljare innan du gör förändringar av bilen.

Vid eventuella ändringar^[2] av bilen rekommenderar Volvo starkt att:

- du i förväg rådgör med en utbildad och kvalificerad Volvoservicetekniker
- arbete endast utförs av utbildade och kvalificerade Volvoservicetekniker
- installerade delar och tillbehör är godkända av Volvo^[3]
- delar och tillbehör monteras i enlighet med monteringsinstruktionerna
- de överensstämmer med lokala lagar och föreskrifter^[4]

Kontakta en Volvoåterförsäljare för mer information.

Varning

System kan påverkas negativt

Tillbehör som inte är godkända eller är felaktigt monterade kan påverka bilens prestanda, kommunikation och säkerhetssystem på ett negativt sätt. Vissa tillbehör fungerar endast tillsammans med tillhörande mjukvara som måste installeras i bilen.

Elinstallationer

Vid extra elinstallationer är det mycket viktigt att rätt kopplingspunkter används för att inte orsaka skador på bilens elsystem. Bilen har en särskild punkt för skyddsjord avsedd för eftermarknadsinstallationer, som är åtskild från de som används för viktiga komponenter. Volvo rekommenderar en auktoriserad Volvoverkstad för alla elektriska installationer.

Hantering i slutet av livscykeln

Vissa delar av bilen är farliga att hantera. Särskild hantering krävs vid service eller när det är dags att skrota bilen.

- Elkomponenter i bilen^[5] kan innehålla skadliga ämnen och kan avge livsfarliga elstötar om de hanteras på fel sätt.
- Komponenter som krockkuddemoduler, säkerhetsbältenas försträckare, anpassningsbara rattstänger och knappcells batterier kan innehålla material med perklorater.

OBS

Ändringar som inte är godkända och ansvar

Volvo tar inget ansvar för skador, uppkomna kostnader, personskador eller dödsfall som orsakas av ändringar på bilen^[6] som inte har godkänts av Volvo.

^[1] Modifieringar inbegriper ändringar av bilens mjukvara inklusive, men inte begränsat till, tuning

^[2] Betyder modifieringar, reparationer och installation av tillbehör och extrautrustning

^[3] Tillbehör som inte har godkänts av Volvo har kanske inte testats för att passa ihop med din bil

^[4] Gäller både för utförandet av själva ändringen och den efterföljande användningen av den ändrade bilen

^[5] Exempel på detta är batterier

^[6] Inklusive, men inte begränsat till, modifieringar, reparationer och installation av tillbehör eller extrautrustning

1.5. Hitta bilens identifikationsnummer

Det finns flera sätt att hitta bilens unika identifikationsnummer ^[1] Du kan behöva bilens VIN när du kontaktar Volvo om du har frågor eller problem avseende din bil.

Hitta numret på något av följande sätt:

- I centerdisplayen.
- På en etikett på instrumentpanelen nära vindrutans nederkant. Det kan normalt läsas från utsidan av bilen.
- På bilens registreringsbevis.
- Genom att kontakta Transportstyrelsen och ge dem information om nummerplåten.
- Genom att kontakta en servicetekniker som kan avläsa det via on-board diagnostikuttaget.

I centerdisplayen

1. Tryck på bilsymbolen  på den nedre raden och gå till **Inställningar**.
2. Gå till **System** → **About** → **VIN-nummer**.

^[1] VIN

1.6. Godkännande av villkor och datainsamling

Du kommer att se meddelanden om olika villkor och datainsamling ^[1] i centerdisplayen. Ditt samtycke krävs för vissa att vissa appar och tjänster ska fungera korrekt.

Första gången du använder din bil öppnas en guide i centerdisplayen som hjälper dig att utföra olika inställningar. I samband med guiden uppmanas du att ge ditt samtycke till olika typer av villkor och insamling av information. Du kan också göra detta senare i integritetsinställningarna.

Du kan också behöva ge ditt samtycke, till exempel när du:

- Använder en app eller tjänst för första gången.
- Lägger till en ny profil.
- Radera en profil.
- Byta ägare på bilen.
- Återställa användardata eller göra en fabriksåterställning.

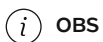

Godkänna Googles villkor och bestämmelser

Om du inte godkänner Googles villkor begränsas tillgängligheten och prestandan för vissa funktioner, till exempel Pilot Assist, kartfunktioner och röststyrning.

Allmänt integritetsmeddelande

Beroende på vilken marknad du befinner dig på kan Volvo Cars samla in och behandla olika typer av personuppgifter för olika ändamål. Mer information om hur Volvo Cars behandlar dina personuppgifter finns i Volvo Cars allmänna integritetsmeddelande, som finns tillgänglig på Volvos webbplats. Om det förekommer avvikelser mellan användarmanualen och integritetsmeddelandet när det gäller behandling av personuppgifter har integritetsmeddelandet företräde.

Acceptera integritetsinställningar

1. Tryck på bilsymbolen  på nedre raden och gå till **Inställningar**.
2. Gå till **Integritet**.
3. Välj den integritetsinställning du vill ändra och följ anvisningarna i centerdisplayen.



Acceptera integritetsinställningar

Om du väljer att inte godkänna sekretessinställningarna kan det hända att appar och tjänster inte fungerar fullt ut.

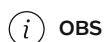

Volvo-tjänster

Du kan hantera ditt samtycke till datadelning med Volvo här.

Innan du använder Internet

Användarvillkoren behöver godkännas en gång per bil för att kunna använda internet.

Delning av bilens plats

Du måste aktivera platsdelning i bilen för att kunna använda vissa appar och funktioner. Exempelvis krävs platsdelning för att använda fjärrtjänster via Volvo Assistance och för appar som Hitta min bil och Trips-appen.^[2] Kartfunktioner bygger också på platsdelning. Om du inaktiverar platsdelning via integritetsinställningarna inaktiveras platsdelning även för alla funktioner och appar som använder den.

^[1] Data samlas in för att ge bättre bil-, säkerhets- och appfunktioner.

^[2] Trips-appen kan då samla data som bilens position, körsträcka och strömförbrukning.

1.7. Hantering av inspelade och insamlade data

Vissa uppgifter om bilens status och användning spelas in och samlas in av kvalitets- och säkerhetsskäl. Detta kan ge en förståelse för omständigheterna kring trafikolyckor där bilen är inblandad samt andra användningssituationer.

Event Data Recorder (EDR)

Detta fordon är utrustat med en Event Data Recorder. Det huvudsakliga syftet är att registrera och spela in data i samband med trafikolyckor eller kollisionsliknande situationer, till exempel när krockkuddar löser ut eller när fordonet slår i ett väghinder. Dessa data spelas in för att öka förståelsen för hur fordonets system fungerar i de här situationerna. EDR-systemet spelar in data om fordonsdynamik och säkerhetssystem under en kort tid, vanligtvis 30 sekunder eller mindre.

Denna bils EDR är konstruerad för att vid trafikolyckor eller kollisionsliknande situationer spela in data om:

- hur de olika systemen i bilen fungerade.
- Huruvida förarens och passagerarnas säkerhetsbälten var spända eller fästa.
- förarens användning av gas- eller bromspedalen
- bilens hastighet

Detta ger en större förståelse för de situationer där olyckor, personskador och produktskador uppstår. Bilens EDR spelar bara in data när en allvarlig kollisionssituation uppstår. Den spelar inte in data under normala körförhållanden. Systemet registrerar heller aldrig vem som kör fordonet eller den geografiska positionen för en olycka eller en kollisionsliknande situation. Andra parter, såsom polismyndigheter, kan dock använda sig av den inspelade datan i kombination med den typ av personligt identifierbar information som rutinmässigt samlas in efter en trafikolycka. För att kunna tolka registrerade data krävs specialutrustning och tillgång till antingen bilen eller bilens EDR.

Ytterligare inspelade data

Utöver en EDR är bilen utrustad med ett antal datorer som har som uppgift att kontinuerligt kontrollera och övervaka bilens funktion. De kan registrera data under normala körförhållanden, men aktiveras framför allt när det uppstår fel som rör fordonets drift och funktion eller när fordonets aktiva förarstödfunktion aktiveras.

En del av de data som spelas in krävs för att tekniker ska kunna utföra service och underhåll samt diagnostisera och åtgärda eventuella fel som har inträffat i bilen. Den registrerade informationen behövs även för att Volvo ska kunna uppfylla lagkrav som har fastställts i lagstiftning eller av myndigheter. Information som registreras i bilen lagras i fordonsdatorn till dess att bilen servas eller repareras.

Utöver ovanstående kan den registrerade informationen användas i kombinerad form för forsknings- och produktutvecklingsändamål för att fortlöpande förbättra säkerheten och kvaliteten på Volvos bilar.

Volvo lämnar aldrig på eget initiativ ut den information som avses ovan till tredje part utan bilägarens samtycke. För att uppfylla nationella lagkrav eller bestämmelser kan Volvo däremot tvingas att lämna ut information av den här typen till polismyndigheter eller andra myndigheter som har laglig rätt att få tillgång till denna. För att kunna avläsa och tolka registrerade data krävs speciell teknisk utrustning, som Volvo och verkstäder som har ingått avtal med Volvo har tillgång till. Volvo ansvarar för att information som förs över till Volvo i samband med service och underhåll lagras och hanteras på ett säkert sätt och att hanteringen uppfyller tillämpliga lagkrav. För mer information, kontakta en Volvoåterförsäljare

1.8. Om anslutna tjänster och policy för återgivningsrätt

Användningen av bilens anslutna tjänster omfattas av vissa villkor.

Policy för återgivningsrätt

Din användning av anslutningstjänster som är en del av ditt fordon omfattas av denna policy för återgivningsrätt.

När du använder dessa tjänster samtycker du till att inte:

- lämna innehåll som är olagligt, obscen, ärekränkande, hotfullt, trakasserande, hatiskt, rasistiskt eller etniskt stötande eller på annat sätt olämpligt
- använda tjänsterna i strid med tillämplig lag
- använda tjänsterna för kommersiella ändamål.

Din åtkomst till dessa tjänster är en del av en delad åtkomst. Volvo förbehåller sig rätten att avbryta din åtkomst eller användning av tjänsten om din användning innefattar stora datamängder som är oproportionerliga mot andra användare. Volvo kan även avbryta din åtkomst av tekniska skäl eller för att skydda andra funktioner i bilen.

1.9. Byte av ägare till bilen

Bilens förare måste vara registrerad hos Volvo för att kunna använda alla tillgängliga funktioner och tjänster. I samband med ett ägarbyte måste därför den nuvarande ägaren tas bort för att ge den nya ägaren tillgång.

Den aktuella ägaren måste avsluta sitt ägarskap genom att ta bort sitt Volvo ID från bilen. Det kan utföras i bilens mobilapp eller genom att besöka en Volvoåterförsäljare. Den nya ägaren kan även få hjälp med att registrera sitt ägarskap hos en Volvoåterförsäljare.

OBS

Återställ bilen

När den nuvarande ägaren har avslutat ägandet sker en automatisk fabriksåterställning av bilen. Det innebär att profiler, användardata och andra individuella inställningar tas bort.

Ingen ägare?

Om bilen inte har en ägare kan du göra anspråk på ägarskapet genom att koppla ditt Volvo ID till din profil i profilställningarna via centerdisplayen. Se till att du har två nycklar i bilen eftersom du kommer att behöva båda under installationsprocessen.

1.10. Återställa användardata

Du kan återställa användardata och systeminställningar i centerdisplayen.

Du kan återställa appinställningarna eller nätverksinställningarna till standardvärdena eller göra en fullständig fabriksåterställning. Om du gör en fabriksåterställning raderas profiler, nycklar, användardata och andra personliga inställningar.

i **OBS**

Endast ägaren kan återställa nätverksinställningarna och göra en fabriksåterställning.

Anslutning till Volvo Cars-appen

Om du utför en fabriksåterställning i bilen kommer Volvo Cars-appen fortfarande att vara ansluten och kan återskapa din profil med hjälp av molndata. För att undvika detta måste du ta bort bilanslutningen i Volvo Cars-appen.

1. Tryck på bilsymbolen  på nedre raden och gå till **Inställningar**.
2. Gå till **System** → **Återställningsalternativ**.
3. Välj vad du vill återställa och följ instruktionerna i centerdisplayen.

1.11. Rekommendationer vid byte av region

Om du flyttar eller importerar din bil till en ny region måste du registrera din bil och ditt Volvo ID där. Detta för att säkerställa att digitala tjänster fungerar korrekt och att bilen följer lokala lagar och förordningar.

Kontakta Volvo support om du behöver hjälp med att registrera din bil i en ny region.

i **OBS**

Tillgängliga tjänster kan variera över tid och bero på region. Detta kan också gälla när du tillfälligt besöker en annan region.

2. Användarkonton, profiler och tjänster

Få ut mer av din bil genom att anpassa den med hjälp av profiler och ansluta den till mobilappen. Detta ger dig åtkomst till fler funktioner och tjänster, t.ex. support om du har problem när du är på väg.

OBS

För att kunna använda vissa av de tjänster som erbjuds för din bil måste du först registrera ett personligt konto, till exempel ditt Volvo ID.

För att få ut mesta möjliga av din bilupplevelse bör du

- Anslut ditt Volvo ID
- Ladda ned och logga in på Volvo Cars-appen på din telefon
- Konfigurera din användarprofil och anpassa bilens inställningar, t.ex. ergonomiska inställningar och andra preferenser
- logga in med ditt Google-konto

2.1. Ställa in bilen för första gången

Det finns en guide som hjälper dig ställa in bilen första gången du använder den.

Bilens inställningsguide startar automatiskt i centerdisplayen. Den vägleder dig genom skapandet av en profil och andra viktiga inställningar.

Tips

Innan bilen levereras till dig

Innan du börjar måste du skapa ett Volvo ID och ladda ner Volvo Cars-appen. Då kan bilens inställningar göras snabbare.

Inställningsguiden omfattar det följande:

- Viktiga inställningar, såsom bilens systemspråk.
- Anslutning av bilen till ditt Volvo ID och Volvo Cars-appen.
- Godkänn villkor och bestämmelser för olika biltjänster inklusive tjänster från tredje part
- Ställa in internetåtkomst
- Samtycke till uppdateringar av mjukvara
- Skapa en profil

i OBS

Låt bilen förbli parkerad medan du gör inställningarna.

Bilen måste stå still och vara i P när du går igenom inställningsguiden.

Fullständig inställning

Det är lämpligt att slutföra inställningarna innan du kör bilen. Om du lämnar guiden innan du har gått igenom de nödvändiga stegen kommer vissa funktioner inte att vara tillgängliga förrän du går tillbaka och slutför processen. Du kommer också att få en påminnelse om inställningen nästa gång du kör bilen.

Ingen guide?

Om bilen redan har ställts in av någon annan, så som en tidigare ägare, kan du återställa bilen för att få tillgång till inställningsguiden igen.

2.2. Volvo ID

Ditt Volvo ID är ett personligt konto som ger dig tillgång till olika tjänster kopplade till din bil.

Du behöver ditt Volvo ID när du använder fjärrfunktioner i Volvo Cars-appen.

i OBS

Vilka tjänster som finns tillgängliga kan variera över tid och beror både på regionen och på utrustningsnivån.

2.2.1. Skapa ett Volvo ID

Skapa ditt Volvo-ID i Volvo Cars-appen på din telefon eller på Volvos webbplats.

Om du vill använda Volvo Cars-appen för att skapa Volvo ID:et, se till att du har den senaste versionen av appen installerad på telefonen.

1. Öppna appen i din telefon eller gå till [volvocars.com \[https://www.volvocars.com\]](https://www.volvocars.com).

 **OBS**

Se till att du är inloggad om du använder webbplatsen.

2. Välj alternativet för att skapa ett nytt Volvo ID och följ instruktionerna.

 **OBS**

Du kan behöva bekräfta din e-postadress efter att du har skapat ditt Volvo ID för att kunna aktivera kontot fullt ut.

2.3. Volvo Cars-appen

Volvo Cars-appen låter dig kontrollera vissa funktioner och interagera med bilen via din telefon.

Volvo Cars-appen finns tillgänglig för iPhone och Android-telefoner. Du kan ladda ned den kostnadsfritt från din telefons app-butik. Appen uppdateras regelbundet, så se till att den senaste versionen är installerad på din telefon.

 **OBS**

Logga in med ditt Volvo ID

Du måste logga in i appen med samma Volvo ID som är kopplat till din profil i bilen.

Lämna ditt samtycke

Lämna ditt samtycke till Volvo-tjänster i sekretessinställningarna för att kunna ansluta appen till bilen.

Kontrollera internetanslutningen

Volvo Cars-appen och din bil måste vara anslutna till internet för att alla tjänster ska fungera korrekt.

Det här är några av de saker du kan göra i Volvo Cars-appen:

- Kontrollera batterinivå, låsstatus, fönsterstatus och andra bilstatusar

- Låsa och låsa upp dörrar
- Starta och stoppa parkeringsklimat
- Kontakta Volvo för mer information
- Visa din kontoinformation

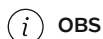

OBS

Tillgängliga tjänster kan variera över tid och bero på region.

2.4. Börja använda tjänster från Google

Om du loggar in med ditt Google-konto får du en personligt anpassad upplevelse när du använder Googles tjänster och appar, till exempel Maps.

För att kunna logga in på ditt Google-konto och utnyttja Googles tjänster fullt ut måste bilen vara ansluten till internet.

1. Om du inte redan har ett Google-konto kan du gå till accounts.google.com/signup [https://accounts.google.com/signup] och skapa ett.
2. Logga in med ditt Google-konto via bilens centerdisplay och följ instruktionerna.

2.5. Anpassning och inställningar

Du kan anpassa många av bilens funktioner och egenskaper genom att ändra dess inställningar.

Var du hittar inställningar

Fliken inställningar på displayen finns tillgänglig på följande ställen:

- Fliken inställningar på displayen innehåller de flesta av din bils inställningar och justeringar. Tryck på bilsymbolen  på den nedre raden och gå till **Inställningar**. Du kan utforska flera kategorier i denna flik.
- Vissa vyer och appar i bilen har sina egna avsnitt för inställningar. Öppna appen eller vyn och se dig omkring för att hitta tillgängliga alternativ för att anpassa dem.
- Bilens mobilapp har inställningar relaterade till fjärrstyrnings- och anslutningsfunktioner.

Inställningstyper

Din bils inställningar tillämpas olika beroende på deras typ. De flesta inställningar är specifika för en användarprofil, men vissa gäller för bilens samtliga användare. Ett fåtal inställningar går endast att justera när den ägarprofil som har behörigheten admi-

Innehållet i denna manual representerar användarmanualens status vid tidpunkten för tryckning. Det är kanske inte helt giltigt vid framtida tidpunkter. För mer information se första sidan för den fullständiga friskrivningsklausulen.

nistratör används.



Tips

Anpassad upplevelse

Konfigurera användarprofiler för alla förare för att få en anpassad upplevelse. Det finns många profilspecifika inställningar som tillämpas automatiskt när du väljer din profil.

Vissa inställningar tillämpas tills vidare från det att du ändrar dem, medan andra kanske endast tillämpas tillfälligt, t.ex. tills den aktuella körningen avslutats.

2.6. Profiler för bilanvändare

För en mer anpassad upplevelse kan du ställa in användarprofiler för olika förare.

För att få tillgång till alla funktioner i bilen måste du skapa en ägarprofil. Du kan sedan lägga till medförarprofiler för fler användare. Med individuella användarprofiler kan varje förare spara anpassade inställningar och justeringar som automatiskt tillämpas när deras profil väljs.

Typ av profil Vem använder den?

Ägare	Den permanenta användarprofilen för bilens ägare.
Gäst	En gäst-användarprofil som är tillgänglig för tillfälliga användare av bilen.
Medförare	Upp till fem ytterligare användarprofiler för regelbundna användare av bilen.

Ägaren har fullständiga administrativa rättigheter medan medförarna har vissa av dem. Gästen kan göra vissa justeringar men profilen återställs när du börjar använda en annan profil.

Du hittar profilställningarna i inställningar, där du kan göra följande:

- Lägg till och byt profiler
- Begränsad åtkomst till din profil
- Anslut Volvo Cars-appen till bilen
- Anslut nycklar till din profil
- Ändra namn på profilen
- Ta bort din profil om du är medförare

2.6.1. Växling av profiler

Du kan växla mellan olika profiler i centerdisplayen.

 **OBS**

Endast tillgänglig vid stillastående

Det går bara att byta profil medan bilen står stilla och är i P-läge. Den är inte heller tillgänglig under vissa uppgifter.

Kan du inte byta?

Om du har problem med att växla till någon annan profil, kan du använda gästprofilen. Försök igen senare.

Låst profil?

Det kan behövas en PIN-kod eller ett mönster för att låsa upp en profil innan du använder den. Om det inte är din profil kan du istället växla till din egen profil.

1. Tryck på bilsymbolen  på den nedre raden och gå till **Inställningar**.
2. Gå till **Profiler**.
3. Välj din profil.

2.6.2. Lägga till en profil

Du kan lägga till nya profiler i centerdisplayen.

När du lägger till en ny profil startar installationsguiden automatiskt på centerdisplayen. Den hjälper dig gå igenom alla viktiga inställningar.

 **OBS**

Om du inte slutför installationsguiden kommer vissa funktioner och tjänster inte att vara tillgängliga.

 **Tips**

Ägaren kan även skapa nya profiler i Volvo Cars-appen genom att bjuda in en ny medförare till att länka sitt Volvo ID till bilen.

Lägga till en profil i profilställningar

1. Tryck på bilsymbolen  på den nedre raden och gå till **Inställningar**.
2. Gå till **Profiler**.

3. Tryck på **Lägg till** och följ instruktionerna i centerdisplayen.

2.6.3. Ta bort en profil

Du kan ta bort din användarprofil i centerdisplayen.

OBS

Du kan inte ta bort ägar- eller gästprofilen men du kan återställa dem. Om du vill återställa ägarprofilen måste du göra en fabriksåterställning. Ägarprofilen återställs också när du säljer vidare bilen. Gästprofilen återställs när du växlar till en annan profil.

Tips

Bilens ägare kan också ta bort användarprofiler från bilen via Volvo Cars-appen.

1. Tryck på bilsymbolen  på den nedre raden och gå till **Inställningar**.
 2. Gå till **Profiler**.
 3. Välj **Ta bort denna profil**.
- > Bilen byter automatiskt till gästprofilen.

OBS

Om du har ett Volvo ID kopplat till din profil som medförare kan du inte ta bort profilen. Du kan bara ta bort din profil från bilen.

2.6.4. Tildela en nyckel till en profil

Du kan tildela nycklar till din användarprofil. Välj en nyckel med avståndsfunktion eller ett nyckelkort.

I installationsguiden

Du kan tildela en nyckel till ägarprofilen under installationsguiden. När det är dags, lägg nyckeln på NFC^[1]-läsaren och följ instruktionerna på centerdisplayen. Du kan också göra det senare i profilställningarna.

OBS

För att kunna tilldela en digital nyckel till din profil måste du först skapa en sådan nyckel.

Tips

Tilldela en nyckel till din profil så att din profil automatiskt väljs när du låser upp bilen eller låser upp förardörren med hjälp av nyckeln. Om du använder en nyckel som inte tilldelats till någon profil, väljs gästprofilen automatiskt.

Tilldela en nyckel till en profil i profilställningar

1. Tryck på bilsymbolen  på den nedre raden och gå till **Inställningar**.
2. Gå till **Profiler** → **Bilnycklar**.
3. Välj den nyckel som du vill tilldela och följ instruktionerna på centerdisplayen.

^[1] Närfältskommunikation

2.6.5. Hantera nycklar som tilldelats till profiler

Du kan hantera dina tilldelade nycklar i profilställningar.

OBS

Vad du kan hantera

En andreförare kan endast koppla bort sina egna anslutna nycklar. Ägaren kan ändra den primära nyckeln och koppla bort eller ta bort alla anslutna nycklar.

Ändra en nyckel

Du kan endast ändra den primära nyckeln. För alla andra nycklar kan du koppla bort den gamla nyckeln och sedan ansluta den nya nyckeln till din profil.

1. Tryck på bilsymbolen  på den nedre raden och gå till **Inställningar**.
2. Gå till **Profiler** → **Bilnycklar**.
- > En lista med alla tilldelade nycklar visas.
3. Välj den nyckel som du vill hantera och följ instruktionerna på centerdisplayen.

Innehållet i denna manual representerar användarmanualens status vid tidpunkten för tryckning. Det är kanske inte helt giltigt vid framtida tidpunkter. För mer information se första sidan för den fullständiga friskrivningsklausulen.



Tips

Ny telefon?

Ägaren kan ändra den primära nyckeln om den inte redan tilldelats till respektive profil. För att göra detta väljer du den primära nyckeln, trycker på **Byt enhet** på centerdisplayen och följer instruktionerna. Du behöver en ny telefon för att skanna en QR-kod och ditt Volvo ID som är länkat till bilen för att logga in.

2.6.6. Begränsa åtkomst till en profil

Du kan begränsa åtkomsten till en profil genom att lägga till ett profillås på centerdisplayen. När ett profillås är aktivt behöver du en PIN-kod eller ett mönster för att låsa upp profilen.

1. Tryck på bilsymbolen  på den nedre raden och gå till **Inställningar**.
2. Gå till **Profiler** → **Profillås**.
3. Välj den låstyp du vill ha och följ instruktionerna på centerdisplayen.

2.6.7. Lägga till ett konto i en profil

Du kan lägga till olika konton i din profil, såsom ditt Google-konto och konton från tredjepartsappar.

1. Tryck på bilsymbolen  på nedre raden och gå till **Inställningar**.
2. Gå till **Profiler** → **Konton**.
3. Välj **Lägg till konto**.
 - > Du kommer att se en lista med möjliga konton att lägga till.
4. Välj det konto du vill lägga till och följ instruktionerna i centerdisplayen.

Om du vill ta bort ett konto från profilen, väljer du kontot och trycker på **Ta bort**.

2.7. Volvo Assistance

Volvo Assistance är en tjänst som tillhandahåller assistans och fjärråtkomst till vissa bilfunktioner. Du kan när som helst kontakta ett Volvo Assistance-center för att få hjälp.

Du kan ringa Volvo Assistance om du upplever några oväntade problem när du kör. Detta inkluderar om:

- din bils batteri urladdats
- din bil får ett haveri
- du får punktering

Volvo Assistance finns tillgänglig i Volvo Cars-appen och om du trycker på assist-knappen  i bilens tak.

OBS

Inte för nödsituationer

Om du behöver hjälp vid en nödsituation, trycker du istället på SOS-knappen. Situationer som kan kräva akuta insatser från räddningstjänsten inkluderar trafikolyckor, akut sjukdom och yttre faror.

En tjänst som ingår

Volvo Assistans ingår i nya Volvo-bilar under de första åren av ägandet.^[1] Kontakta Volvo-support eller en Volvoåterförsäljare för mer information om din bil.

OBS

Om du inte har något Volvo Assistance-avtal, kan du ändå använda tjänsten mot en extra avgift.

Användarvillkor

Volvo Assistance är avsett för att vara aktivt så länge som bilen används och att den teknik den bygger på stöds, till exempel att bilen är ansluten till en mobilnätverk.

För att kunna använda Volvo Assistance måste viss information delas med Volvo inklusive personuppgifter.

OBS

Volvo förbehåller sig rätten att reducera Volvo Assistance-funktionerna om de inte längre är praktiskt möjliga att tillhandahålla.

Om en bil inte används i mer än ett år, betraktas den inte längre vara i bruk.

Kontakta Volvo support om du behöver hjälp eller har några frågor kring Volvo Assistance.

^[1] Tillgänglighet och villkor kan variera mellan olika regioner.

2.7.1. Ringa Volvo Assistance för vägassistans

Om du behöver vägassistans kan du trycka på assist-knappen i innertaket för att kontakta Volvo Assistance. ^[1] Om du till exempel upplever oväntade problem under körning som att din bils batteri blivit urladdat, ett haveri på din bil eller om du får punktering.

OBS

Inte för nödsituationer

Om du behöver hjälp vid en nödsituation, trycker du istället på SOS-knappen. Situationer som kan kräva akuta insatser från räddningstjänsten inkluderar trafikolyckor, akut sjukdom och yttre faror.

Använda Volvo Assistance utomlands

Om du trycker på assist-knappen  när du är utomlands, kommer du fram till Volvo Assistance i ditt land där du bor.

Tips

Du kan även använda mobilappen för att kontakta Volvo Assistance.



Assist-knappen sitter i innertaket på overheadkonsolens högra sida.

1. Tryck och håll in assist-knappen i minst 2 sekunder.



- > Din bil ringer ett röstsamtal till Volvo Assistance. Den skickar även information som plats och status. Volvo Assistance telefoncenter försöker kommunicera med personer i bilen för att ta reda på vilken slags hjälp du behöver.

Om något röstsamtal inte är möjligt kan telefoncentret agera baserat på den information som bilen skickade.

Innehållet i denna manual representerar användarmanualens status vid tidpunkten för tryckning. Det är kanske inte helt giltigt vid framtida tidpunkter. För mer information se första sidan för den fullständiga friskrivningsklausulen.

[1] Tillgänglighet beroende på region.

2.8. Hjälp vid en nödsituation

Vid en nödsituation kan bilen ansluta dig till en larmcentral. Detta utförs automatiskt vid en allvarlig kollision eller manuellt genom att trycka på SOS-knappen i innertaket.^[1]

OBS

Endast för nödsituationer

Situationer som kan kräva akuta insatser från räddningstjänsten inkluderar trafikolyckor, akut sjukdom och yttre faror.

Konstruerad för att fungera efter en kollision

Det går endast att ringa en larmcentral efter en kollision om systemet inte är kritiskt skadat. Systemet är konstruerat för att överleva allvarliga kollisioner och har ett eget reservbatteri om den ordinarie strömförsörjningen skulle avbrytas.

När ett nödsamtal rings sker följande:

1. Bilen ringer ett röstsamtal till en larmcentral. Den skickar även information som plats och status.
2. Larmcentralen försöker kommunicera med personer i bilen för att ta reda på vilken slags hjälp du behöver.
3. Om något röstsamtal inte är möjligt kan larmcentralen agera baserat på den information som bilen skickade.

Använda SOS-knappen

SOS-knappen är placerad i taket, på vänster sida av overheadkonsolen. Du kan läsa mer om att använda SOS-knappen i ett separat avsnitt i manualen.

När nödhjälpssystemet fungerar normalt lyser SOS-knappens LED vitt. I andra fall kan ljuset växla till rött eller blinka med varierande intervall.

LED-beteende	Beskrivning
Blinkande	Systemet utför en självkontroll.
Fast rött med en SOS-symbol i förardisplayen	Systemet har upptäckt ett kritiskt fel. Omedelbar service rekommenderas.
Fast rött utan en SOS-symbol i förardisplayen	Systemet har upptäckt ett fel. Det kan fortfarande fungera, men bör kontrolleras.
Måttlig blinkning	Ett nödsamtal påbörjas.
Snabb blinkning	Systemet sänder data till räddningstjänsten.
Långsam blinkning	Systemet är anslutet till räddningstjänsten.
Fast vitt	Systemet fungerar normalt.

Automatisk nödrespons

Bilen försöker automatiskt att kontakta en larmcentral om den registrerar en kollision över en viss allvarhetsgrad.^[2]

I situationer där föraren inte kan fortsätta köra kan bilen stanna på ett kontrollerat sätt för att minska risken för en kollision. Om detta händer kan din bil automatiskt ansluta dig till en larmcentral.^[3]

i OBS

Inte en nödsituation?

Om du behöver assistans, men inte är i någon nödsituation, trycker du på assistansknappen  för att istället ringa Volvo Assistance. Volvo Assistance kan hjälpa dig i vissa situationer, t.ex. om bilens batteri urladdats, du får ett haveri eller punktering på din bil.

^[1] Tillgängligheten varierar beroende på region. Kontakta Volvo support för mer information.

^[2] Till exempel när säkerhetsfunktioner som krockkuddar eller bältessträckare utlösts.

^[3] Funktionens tillgänglighet kan variera mellan olika regioner.

2.8.1. Ringa nödsamtal med SOS-knappen

Tryck på SOS-knappen i bilens innertak en lång stund för att ringa till en larmcentral. ^[1]

i OBS

Endast för nödsituationer

Situationer som kan kräva akuta insatser från räddningstjänsten inkluderar trafikolyckor, akut sjukdom och yttre faror.

Inte en nödsituation?

Om du behöver assistans, men inte är i någon nödsituation, trycker du på assistansknappen  för att istället ringa Volvo Assistance. Volvo Assistance kan hjälpa dig i vissa situationer, t.ex. om bilens batteri urladdats, du får ett haveri eller punktering på din bil.



SOS-knappen sitter i innertaket på overheadkonsolens vänstra sida.

1. Tryck och håll in SOS-knappen i minst 2 sekunder.



- > Bilen ringer ett röstsamtal till en larmcentral. Den skickar även information som plats och status. Larmcentralen försöker kommunicera med personer i bilen för att ta reda på vilken slags hjälp du behöver.

Om något röstsamtal inte är möjligt kan larmcentralen agera baserat på den information som bilen skickade.

^[1] Tillgängligheten varierar beroende på region.

2.8.2. Ändra mottagare av nödsamtal

När du trycker på SOS-knappen ringer din bil som standard upp en Volvo-larmcentral. Om du vill att din bil ska ringa en larmcentral istället måste du ändra det i dina profilställningar.

 **OBS**

Standardinställningar

I vissa regioner ringer bilen en larmcentral som standard istället för en Volvo-larmcentral.

Kan inte ändra mottagare?

Möjligheten att ändra nödsamtalets mottagare beror på din region och kan ändras över tid.

1. Tryck på bilsymbolen  på den nedre raden och gå till **Inställningar**.
2. Gå till **Reglage** → **Mer** → **SOS-knapp ringer upp Volvo Cars nödtjänst**.
3. Välj ett av alternativen.

3. Displayer, mjukvara och telefon

Lär dig mer om bilens interaktiva funktioner. Här finns mer information om bilens displayer, anslutningsfunktioner, ljud och media, appar i bilen, mjukvara och röststyrning.



Du når de flesta av bilens funktioner via dess displayer, men det finns mycket du kan göra genom att använda telefonen.

När bilen är ansluten till internet går det att få tillgång till den på avstånd och hålla den uppdaterad genom att ladda ner mjukvaruuppdateringar. Läs vidare för att få veta mer.

3.1. Displayer

De olika displayerna visar information om bilen och din körning. Du kan också styra många av bilens funktioner genom att interagera med displayerna.

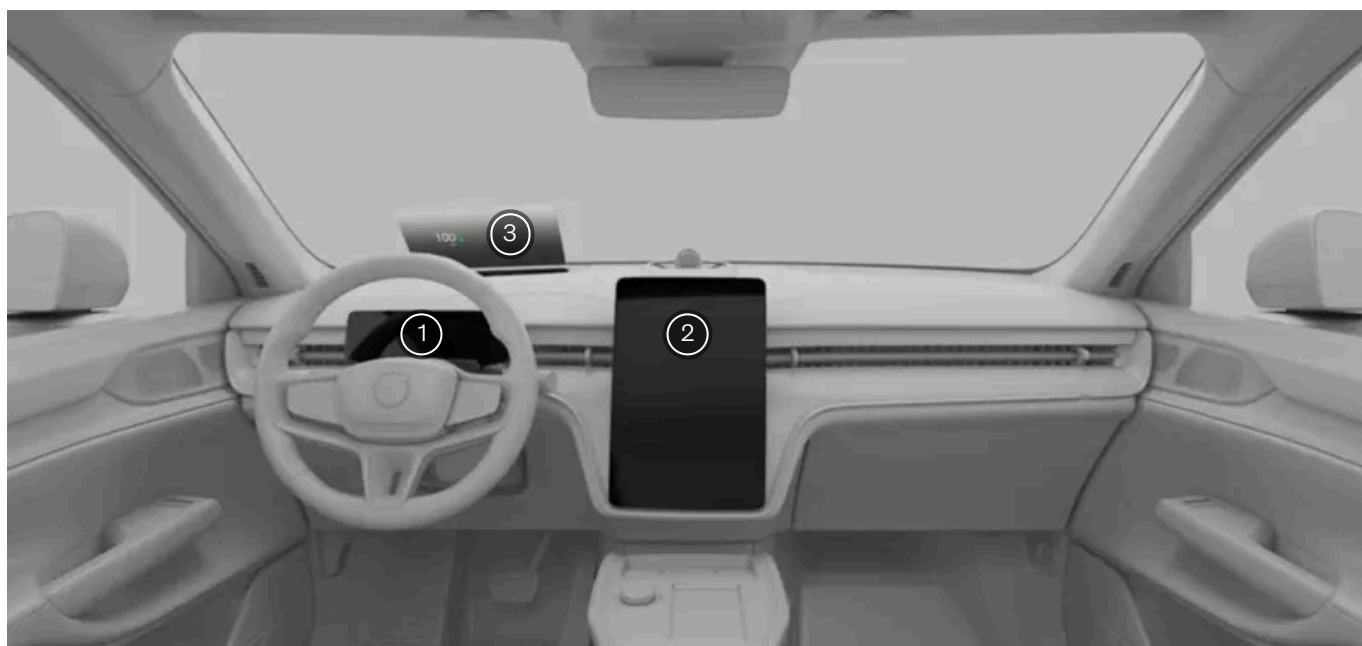

Displayernas placering

- ① Förardisplay
- ② Centerdisplay
- ③ Head-up-display

i Tips

Du kan ställa in ljusstyrkan för alla displayer via Lights and displays-inställningar i centerdisplayen.

3.1.1. Centerdisplay

Interagera med centerdisplayen för att styra och visa information om en stor del av bilens egenskaper och funktioner.

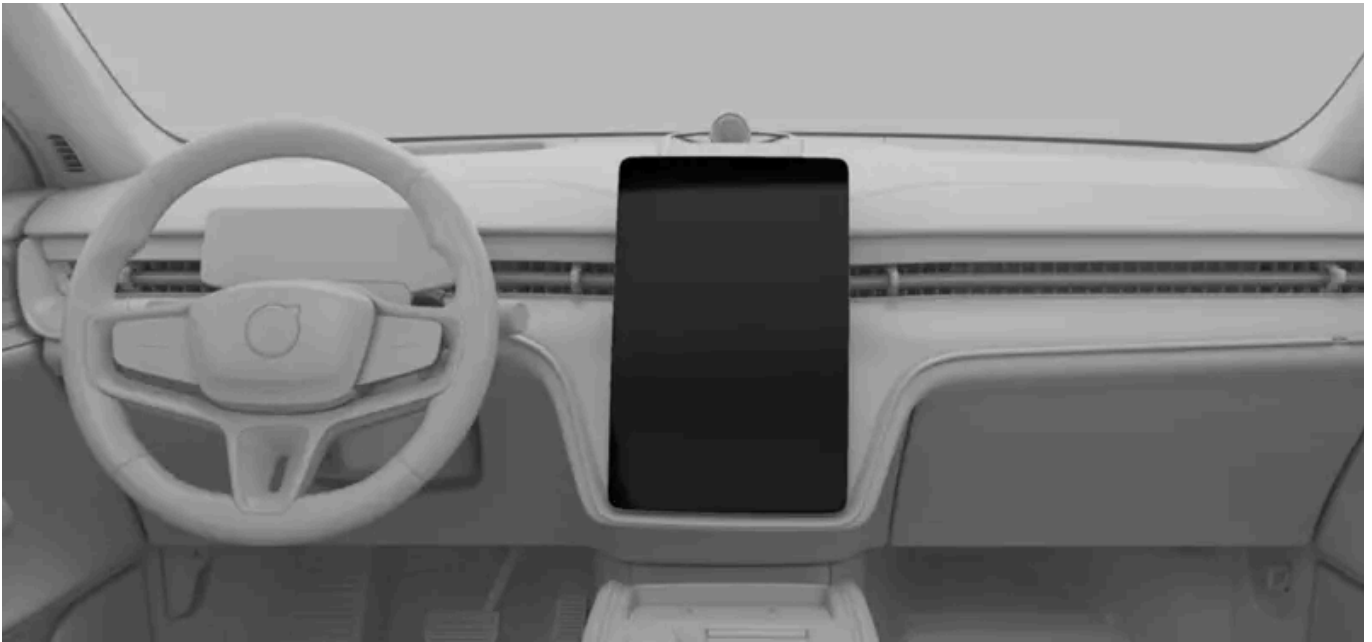

Centerdisplayen är placerad i mitten av instrumentpanelen.

De funktioner som ofta används, till exempel klimat, bilstatus och appbiblioteket, kan nås genom att trycka på symbolerna längst ned på displayen.

Funktioner som kan visas och kontrolleras på centerdisplayen är till exempel:

- Navigering
- Mediaspelare
- Bilappar
- Telefon

 **Viktigt**

Använd inte skarpa föremål på centerdisplayen eftersom den då kan skadas.

3.1.1.1. Centerdisplayens vyer

Lär dig mer om några av vyerna som visas i centerdisplayen.

De olika staplarna ger statusinformation, visar genvägar till appar eller snabbinställningar och gör att du kan navigera runt i centerdisplayens vyer. Huvudvyerna låter dig använda och få åtkomst till navigeringsinformation, appar i bilen, klimat, bilstatus och inställningar. Det finns också några specialiserade vyer för att låta dig hantera specifika bilfunktioner.

Centerdisplayens staplar







Innehållet i denna manual representerar användarmanualens status vid tidpunkten för tryckning. Det är kanske inte helt giltigt vid framtida tidpunkter. För mer information se första sidan för den fullständiga friskrivningsklausulen.

Statusfältet högst upp på centerdisplayen visar symboler för bilens status och appar samt tid och yttertemperatur. Den nedre raden är ditt huvudsakliga sätt att navigera i centerdisplayens vyer. Genom att trycka på symbolerna kan du se andra vyer och funktioner och komma åt komfortvyn och aktivera varningsblinkers. Statusfältet och fältet längst ner visas alltid, oavsett vilken vy du tittar på.

I vissa vyer kan du se det kontextberoende fältet visas ovanför det nedre fältet. Detta fält innehåller genvägar till nyligen använda funktioner eller appar som bara visas när du kan använda dem. Ibland ersätts dessa genvägar av snabbreglage som låter dig hantera pågående telefonsamtal och media när tillhörande vyer eller widgets inte visas.

Huvudvyer

Följande lista innehåller de huvudvyer som du kommer att se och använda i centerdisplayen.

Hemvy	Hemvyn visar en stor navigeringskarta som också fungerar som en navigeringsvy. Det finns widgets med snabbreglage för media och telefonen nedanför kartan. Åtkomst till hemvyn från andra vyer får man genom att trycka på hemsymbolen  i det nedre fältet.
App-bibliotek	I den här vyn har du tillgång till manualen, bilappar och appbutiken. För att komma till denna vy ska du trycka på symbolen för app-bibliotek  i det nedre fältet.
Klimatvy	Du kan ändra en mängd olika klimatinställningar i denna vy, till exempel aktivera eller inaktivera avfrostare och justera inställningar för luftkonditionering. Du når klimatvyn genom att trycka på fläktsymbolen  i den nedre raden.
Bilöversikt	Denna vy ger dig tillgång till snabbinställning, flikarna inställningar och bilstatus samt användarprofiler. Tillsammans ger de dig en översikt över bilen som du kan nå genom att trycka på bilsymbolen  i den nedre raden.
Snabbinställningsvy	Denna vy ger dig snabb och enkel åtkomst till vissa av bilens funktioner, t.ex. ytterbelysning och förarjusteringar. Du kan komma åt vyn för snabbreglage genom att trycka på bilsymbolen  i det nedre fältet.
Inställningsvy	I denna vy kan du få åtkomst till alla inställningsflikar och vyer för din bil. Du kan komma till inställningsvyn genom att trycka på bilsymbolen  i det nedre fältet.
Bilstatusvy	Denna vy visar viktig information som gäller bilens status, exempelvis problem som behöver lösas och deras allvarlighetsgrad. Du kan även se vägmätaren och när det är dags för nästa service för din bil. Du når den genom att trycka på bilsymbolen  i den nedre raden.

Specialvyer

Följande vyer är relaterade till specifika funktioner i bilen.

Komfortvy	Komfortvyn visas när du trycker på den sätesymbol i den nedre raden som motsvarar förar- eller passagerarsidan. Vyerna ger varje sida snabb åtkomst till några få viktiga klimat- och komfortinställningar, som stolsvärme och temperaturreglering.
Justeringsvy	Du kan justera sätena, sidospeglarna, ratten och head-up-displayen i justeringsvyn. De är grupperade tillsammans eftersom de har att göra med din körställning. Om du t.ex. ändrar sätesposition behöver du förmodligen också justera sidospeglarna, rattens höjd och head-up-display.
Parkeringsvy	Parkeringsvyn innehåller funktioner som hjälper dig parkera. När den visas tar den upp större delen av centerdisplayen. Om parkeringsvyn inte visas automatiskt när du behöver den kan du öppna den själv genom att trycka på kamerasympolen  i aktivitetsraden över den nedre raden.

OBS

Överlagring av förardistraktion

Vad du kan se och göra i centerdisplayen beror ibland på om bilen är i rörelse eller inte. För att minimera förardistraktion medan bilen rör sig blir vissa vyer otillgängliga, till exempel vissa inställningar. Om detta inträffar visas ett överlägg för förardistraktion på centerdisplayen. När bilen stannar kan överlagringen försvinna och du kan interagera med vyn igen.

3.1.1.2. Statussymboler i centerdisplayen

Statussymbolerna visas i statusfältet högst upp i centerdisplayen. Symbolerna visar viktig information om statusen på bilens system.

Symboltyper















Vissa symboler som klocka och temperatur visas alltid i statusfältet. Andra visas endast när den specifika funktionen är aktiv, som trådlös laddning, eller även är frånkopplad. Du kan också se symboler som anger om det finns ett fel, till exempel om du har problem med Wi-Fi- eller mobil internetanslutning.



OBS

Se till att slå upp en symbol som du inte känner till. De kanske inte visas med någon extra information eller anmärkningar.

Det här är en lista över symboler som kan finnas i statusfältet. Det här är ingen uttömmande lista och du kan också se symboler i statusfältet från tredje parts appar.

	Klocka	Klockan visar aktuell tid. Du kan välja om du vill se tiden i 12-timmarsformat eller 24-timmarsformat.
	Utvändig temperatur	Detta är den aktuella omgivningstemperaturen utanför bilen. Du kan välja om du vill att temperaturen ska visas i Celsius eller Fahrenheit i bilens systeminställningar.
	Utvändig temperatur med snöflinga	Detta är den aktuella omgivningstemperaturen utanför bilen. Snöflingan visas när den utvändiga temperaturen är låg.
	Mikrofonen lyssnar	Mikrofonen är aktiv och spelar in.
	Mikrofonen lyssnar inte	Mikrofonen spelar inte in.
	Nytt meddelande	Det finns ett nytt meddelande i meddelandecentret.
	Signal för mobilt internet	Mobilt internet är aktivt och används av bilen. Antalet staplar anger signalstyrkan.
	Fel på mobilt internet	Det finns ett problem med den mobila internetanslutningen.
	Wi-Fi-signal	Wi-Fi är anslutet och aktivt. Antalet staplar anger signalstyrkan. Om inga staplar visas anger det att Wi-Fi-anslutningen är aktiv men att ingen signal finns.
	Wi-Fi internetfel	Det finns ett problem med Wi-Fi-internetanslutningen.
	Bluetooth är ansluten	Bluetooth är påslagen och en enhet är ansluten till bilen.
	Plats	Din plats delas.
	Trådlös laddning är påslagen	En enhet laddas med den trådlösa laddaren.
	Mjukvaruuppdateringar tillgängliga	Nya over-the-air mjukvaruuppdateringar kan laddas ner och installeras.
	Diagnosutrustning är ansluten	Diagnostisk eller serviceutrustning är ansluten till bilen. Antal staplar anger signalstyrkan på utrustningen.

Innehållet i denna manual representerar användarmanualens status vid tidpunkten för tryckning. Det är kanske inte helt giltigt vid framtida tidpunkter. För mer information se första sidan för den fullständiga friskrivningsklausulen.

3.1.1.3. Tangentbord

Centerdisplayens tangentbord visas när du kan skriva text eller siffror. Du kan anpassa många av dess funktioner i inställningarna.

Du kan använda skärmtangentbordet för att skriva text eller siffror. När du till exempel söker efter en destination i navigeringsappen eller anger lösenordet för ett Wi-Fi-nätverk.

Tangentbordets layout kan ändras beroende på vilken typ av fält du skriver i.

Tangentbordet har stöd för några olika sätt att skriva in text på. Dessa inkluderar:

- Svepskrivning
- Tal till text
- Handskrift

Tips

Du kan ladda ner andra tangentbord genom att gå till app store i app-biblioteket.

3.1.1.3.1. Ändra tangentbordsspråk

Du kan ändra språket för centerdisplayens tangentbord på själva tangentbordet.

Ändra tangentbordets språk när du vill skriva en text på ett annat språk. Detta kan vara användbart när du kör i ett annat land och behöver söka efter en destination eller adress på det lokala språket.

OBS

För att kunna ändra språk på tangentbordet behöver du ha fler än ett språk tillgängliga för tangentbordet. Om det bara finns ett språk tillgängligt visas inte språksymbolen på tangentbordet.

Ändra språk till nästa tillgängliga språk.

1. Tryck på språksymbolen  längst ner på tangentbordet.
- > Tangentbordsspråket växlar till nästa på listan över tillgängliga språk.

Ändra språk till ett annat tillgängligt språk

2. Tryck och håll in språksymbolen  längst ner på tangentbordet.
- > En lista över tillgängliga språk visas.

3. Välj språket du vill använda.

> Tangentbordets språk ändras till det du valde.

3.1.1.3.2. Lägg till och ta bort språk för tangentbord

Du kan lägga till och ta bort språk för tangentbord i inställningarna.

Du kan lägga till språk till skärmtangentbordet på centerdisplayen om du vill skriva på ett språk som inte redan finns tillgängligt. Du kan också ta bort språk från tangentbordet om du inte behöver dem längre.

1. Tryck på bilsymbolen  på nedre raden och gå till **Inställningar**.

2. Gå till **System** → **Languages and input** → **Keyboard**.

3. Välj tangentbordet du vill ändra på.

4. Välj **Languages**.

Lägga till ett språk

5. Tryck på symbolen lägga till  över de språk som finns tillgängliga och sök efter det språk du vill lägga till.

6. Välj språket du vill lägga till och tryck på nedladdningssymbolen .

> Språket läggs till på listan över tillgängliga språk för ditt tangentbord.

Ta bort ett språk

7. Tryck på redigeringsymbolen  ovanför listan över tillgängliga språk.

8. Välj språket du vill ta bort från listan över språk och tryck på papperskorgssymbolen .

> Språket tas bort från listan över tillgängliga språk för ditt tangentbord.

3.1.2. Förardisplay

Förardisplayen visar meddelanden och information om din körning och om själva bilen.



Förardisplayen är placerad framför föraren, bakom ratten. Dess position ändras tillsammans med ratten när du anpassar den till den körställning som du vill ha.

Använd rattknapparna för att interagera med displayen och styra vad som visas på den.

Exempel på information som kan visas på förardisplayen:

- Varnings- och informationssymboler
- Hastighet
- Navigering
- Information och status för förarstöd
- Meddelanden
- Batterimätare
- Effektmätare

Visningslägen

Du kan välja mellan tre olika visningslägen: lugn, karta och omgivning. Använd rattknapparna för att ändra visningsläge.

Lugn Detta visar viktig information, till exempel hastighet, batterinivå och räckvidd, samt varnings- och kontrollsymboler.

Karta Förardisplayen visar den aktuella navigeringsrutten på en karta samt viktig kör- och bilinformation.

Omgivning I det här läget kan du se en bild av bilen och dess placering på vägen. Samma viktiga information som i det lugna läget visas också.

! Viktigt

Använda omgivningsläge

Omgivningsläge kan inte helt visa vad som händer på vägen runt bilen så förlita dig inte på det när du kör.

Varning

Om förardisplayen stängs av, inte slås på eller om det endast går att se delar av den ska du inte använda bilen. Föraren får då inte de varningar och den information om bilens status som visas på förardisplayen, exempelvis varningar och information om bromsar, krockkuddar eller andra säkerhetssystem. Om det uppstår problem med förardisplayen, kontakta en auktoriserad Volvoverkstad.

Viktigt

Fritt utrymme runt förardisplayen

Häng inte och placera inte några föremål på rattstängan framför eller bakom förardisplayen. Du riskerar att skada förardisplayen om ett föremål placeras där när rattens position ändras.

Tips

Du kan ändra inställningarna för förardisplayen i centerdisplayen.

3.1.2.1. Varnings- och informationssymboler

Förardisplayens symboler visar status för olika system i din bil. En del visar om ett system är aktivt och fungerar som det ska, och andra uppmärksammar dig på viktig information eller upptäckta fel.

Symboltyper och färger

Vissa symboler är varningar som kräver omedelbara åtgärder, medan andra anger den aktuella statusen för specifika funktioner. Symbolens färg anger i grova drag graden av betydelse. Röda symboler är de mest kritiska medan gula symboler anger mindre brådskande varningar och varningar. Symboler i andra färger ger vanligtvis statusinformation om bilens funktioner.

Tips

Se till att ta reda på vad de symboler som du inte känner till betyder. Många symboler visas med ett meddelande som ger mer information.



Bromssystemvarning

Ett fel har detekterats i bromssystemet. Vidta omedelbara åtgärder och kontakta en auktoriserad Volvoverkstad.



Varning för parkeringsbroms

Om det lyser kontinuerligt indikerar det att parkeringsbromsen är inkopplad. Blinkande indikerar ett fel på parkeringsbromsen.

























Varning för systemfel

Ett fel har detekterats i bilsystemet. Vidta omedelbara åtgärder och kontakta en auktoriserad Volvoverkstad.



Bältespåminnelse

Någon i bilen har inte på sig sitt säkerhetsbälte.

	Nödsamtal	Det finns ett problem med systemet för nödsamtal.
	SRS-varning	Ett fel har upptäckts i krockkuddarna eller i relaterade säkerhetssystem. Vidta omedelbara åtgärder och kontakta en auktoriserad Volvoverkstad.
	Bromssystemvarning	Ett fel har detekterats i bromssystemet.
	Varning för låsningsfritt bromssystem	Det låsningsfria bromssystemet är avaktiverat. Friktionsbromsarna fungerar fortfarande, men utan låsningsfria bromsar.
	Varning för blinker	Ett fel har detekterats på blinkerslamporna.
	Fel på körfältsassistans	Det finns ett fel på Lane keeping aid-systemet. ^[1]
	Varning för däcktryck	Om det lyser konstant indikerar det ett lågt däcktryck. Blinkningar indikerar ett systemfel eller att det inte går att mäta däcktrycket.
	Varning för luftfjädring	Ett fel har detekterats i luftfjädringssystemet.
	Varning för stabilitetssystem	En blinkande symbol indikerar att stabilitetssystemet ingriper. Ett fel i systemet indikeras av konstant sken.
	Fel på främre torkar	Ett fel har detekterats i främre torkare.
	Varning för reducerad prestanda	Bilens prestanda är reducerad.
	Fel på förarstödsystem	Det finns ett fel i förarstödsystemet.
	Vänster körfältsassistansvarning	Du är för nära eller korsar körfältsmarkeringarna på bilens vänstra sida.
	Höger körfältsassistansvarning	Du är för nära eller korsar körfältsmarkeringarna på bilens högra sida.
	Dragkrok oläst	Dragkroken låses upp.
	Bakre dimljus på	Det bakre dimljuset är tänt.
	Funktionsfel på ytterbelysningen	Det finns ett problem med ytterbelysningen.
	Automatiskt helljus aktivt	Det automatiska helljuset är aktivt.
	Manuellt helljus på	Det manuella helljuset är på.
	Redo att köra	Bilen har startat och är klar att köra. Detta visas när bilen övergår från att vara parkerad till att en körväxel väljs. Det försvinner när bilen börjar rulla.
	Vänster blinker	Vänster blinker är aktiv och indikerar en vänstersväng.
	Höger blinker	Höger blinker är aktiv och indikerar en vänstersväng.

	Positionsljus	Positionsljusen är på.
	Barnlås	Barnlåset är aktiverat. Passagerare i baksätet kan inte öppna bakdörrarna eller manövrera bakrutorna.
[2]		
	Håll	Broms vid stillastående är aktiv.
[2]		
	Laddkabel ansluten	Laddkabeln är fortfarande ansluten till bilen.
[2]		
	Automatiskt helljus aktiverat	Det automatiska helljuset är aktiverat.
[2]		
	Regnsensor	Regnsensorn är aktiv och de främre vindrutetorkarna är i autoläge.
[2]		
	Lane Keeping Aid avstängd	Lane Keeping Aid är avstängd eller tillfälligt inte tillgänglig.
[2]		

[1] När ett fel indikeras avaktiveras funktionen.

[2] Beroende på bilens aktuella tema kan denna symbol ha en annan färg.

3.1.2.2. Batterimätare

Batterimätaren visar laddningsgraden i procent och den uppskattade räckvidden för bilen.

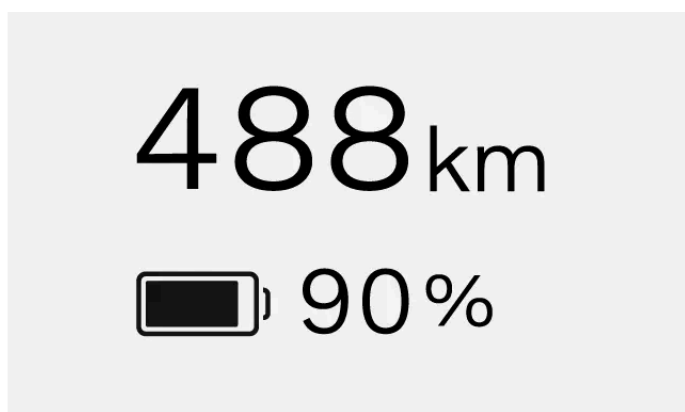

Batterimätaren visas ständigt i förardisplayen.

Återstående batteri

Batteriprocenten visar hur mycket laddning som finns kvar i bilens batteri.

Räckvidden visar hur långt du kan köra med batteriets aktuella laddningsgrad. Den uppskattade räckvidden baseras på dina historiska körvanor.

i OBS

Körstil och externa faktorer, som utomhustemperaturer och körning i höga hastigheter under långa perioder, kan ha olika effekter på den beräknade räckvidden för batteriet.

Indikator för kallt batteri

När bilens batteri är kallt visas en snöflinga ❄ bredvid batteriprocenten. Detta indikerar att batteriets laddningskapacitet och räckvidd är reducerade jämfört med normala förhållanden.

När batteriet värms upp, till exempel vid förkonditionering av bilen eller under körning, försvinner snöflingan från förardisplayen.

3.1.2.3. Effektmätare

Effektmätaren berättar för dig hur och när batteriets energi används eller regenereras.

Effektmätaren är alltid synlig i förardisplayen och dess utseende varierar mellan olika förardisplaylägen.

De olika avsnitten och färgerna på effektmätaren indikerar olika effektutnyttjande eller begränsningar. De kan vara fristående eller kombineras med andra sektioner.

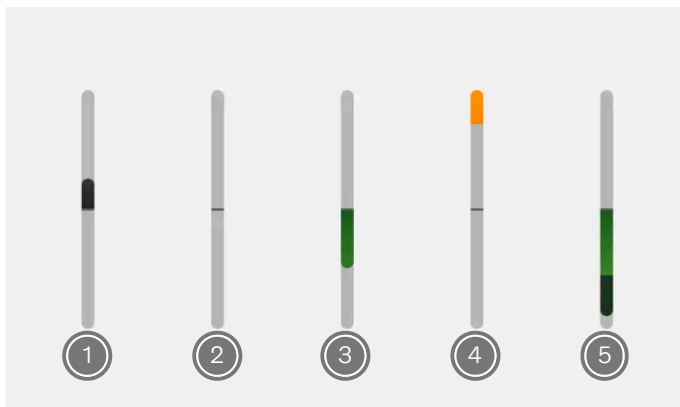

- 1 Bilens använder effekt för att röra sig. Storleken på avsnittet växer och krymper i takt med hur mycket effekt som används.
- 2 Denna linje är alltid synlig. När du bara kan se denna linje betyder det att bilen varken använder eller regenererar energi.
- 3 Bilens batteri regenererar energi i stället för att använda den. Detta kan uppstå när du saktar ner eller bromsar eller när du släpper på gaspedalen när du använder One Pedal Drive. Storleken på avsnittet växer och krymper i takt med hur mycket effekt som används.
- 4 Bilens kan inte ta ut sin normala energimängd från batteriet och den tillgängliga energin minskar. Detta kan inträffa i kallt väder, när batteriet är svagt laddat eller när bilens prestanda minskar.
- 5 Friktionsbromsarna används. Denna sektion kan visas när skivbromsarna är inkopplade eller om batteriet är fullt och inte kan lagra mer ström. Ju mer du använder friktionsbromsarna, desto större blir strecken.

3.1.3. Head-up-display

Head-up-displayen projicerar information från förardisplayen på vindrutan framför föraren.

Displayenheten, som projicerar informationen genom ett glas, är placerad i instrumentpanelen.

Exempel på information som kan visas i head-up-displayen:

- Hastighet
- Symboler som rör meddelanden som visas på förardisplayen.
- Navigationsanvisningar

Du kan justera head-up-displayens ljusstyrka och position samt slå av och på den i inställningarna.

OBS

I vissa situationer kan det vara svårare att se informationen på head-up-displayen, Till exempel:

- Om du använder polariserade solglasögon
- Om du inte sitter i mitten av sätet
- Om ljusförhållandena är ofördelaktiga

Viktigt

Undvik att förvara föremål på glasskyddet för att undvika att displayen skadas och se till att föremål inte kan falla på det.

3.1.3.1. Justering av head-up-displayen

Du kan justera head-up displayens ljusstyrka och position i inställningarna.

1. Tryck på bilsymbolen  på nedre raden och gå till **Inställningar**.
2. Gå till **Reglage** → **Belysning och displayer** → **Justera head-up-display**.
3. Använd rattknapparna för att justera head-up-displayens ljusstyrka och position.

3.1.4. Systeminställningar

Du kan ändra systeminställningarna så att bilen visar information på ett sätt som passar dig.

Innehållet i denna manual representerar användarmanualens status vid tidpunkten för tryckning. Det är kanske inte helt giltigt vid framtida tidpunkter. För mer information se första sidan för den fullständiga friskrivningsklausulen.

Det finns ett antal systeminställningar som du kan ändra, bland annat:

- Systemspråk
- Tid och datum
- Enheter
- Tangentbordsspråk

3.1.4.1. Ändra tid och datum

Du kan ändra tid, datum och lokal tidszon manuellt i inställningarna.

Bilen använder som standard information från internet för att automatiskt ändra tid, datum och lokal tidszon åt dig. Du kan även ändra dessa manuellt, liksom tidsformatet, i inställningarna.

1. Tryck på bilsymbolen  på nedre raden och gå till **Inställningar**.
 2. Gå till **System** → **Date and time**.
 3. Om **Automatic date and time** och **Automatic time zone** är aktiverade stänger du av dem.
 4. Välj din önskade inställning och utför respektive ändringar.
- > Ändringarna visas på displayerna.
Klockan i centerdisplayens statusfält uppdateras om du har gjort ändringar i tidsinställningarna.

Tips

För att ändra tidsformatet, slå på det för att få 24-timmarsformat eller stäng av det för att få 12-timmarsformat.

3.1.4.2. Ändra systemspråk

Du kan ändra språket i bilens system i inställningarna.

Om du vill att bilens system ska använda ett språk som avviker från det aktuella språket, måste du ändra systemspråket.

Viktigt

Välj endast ett systemspråk som du förstår. Bilen kommunicerar säkerhetskritisk information och meddelanden till dig via meddelanden, som du alltid måste kunna förstå.

1. Tryck på bilsymbolen  på nedre raden och gå till **Inställningar**.
 2. Gå till **System** → **Languages and input** → **Languages**.
 3. Välj det språk som du vill byta till.
- > Det nya språket visas på displayerna.

3.1.4.3. Ändra systemenheter

Du kan ändra måttenheter, till exempel för hastighet och avstånd, i inställningarna.

Tips

Vid körning utomlands kan det vara användbart att ändra bilens enheter så att de stämmer överens med de lokala enheterna. Det kan vara särskilt användbart om vägskyltarna visar avstånd och hastigheter i andra enheter än de som visas i din bil.

1. Tryck på bilsymbolen  på nedre raden och gå till **Inställningar**.
 2. Gå till **System** → **Enheter**.
 3. Välj de enheter du vill att bilen ska visa.
- > Bilen visar enheter i det nya formatet.

3.1.5. Att starta om bilens displayer

Du kan starta om displayerna med play/paus-knappen på tunnelkonsolen.

Om du har problem med displayerna kan det hjälpa att starta om dem. Problem med displayerna kan inkludera att en display fryser, att centerdisplayen inte startar eller att bilen inte kan ansluta till internet.

När du startar om displayerna måste bilen vara stillastående.

1. Tryck på play/paus-knappen på tunnelkonsolen och håll den nere tills Volvologotypen visas. Det kan ta lite tid för logotypen

att visas.



> Displayerna startar om.

i OBS

Ignorera eventuella meddelanden som visas på centerdisplayen när du trycker på och håller ned play/paus-knappen.

3.2. Telefon

Anslut telefonen till bilen via Bluetooth för att kunna använda den under körning. När du inte befinner dig i bilen kan du använda din telefon för att läsa manualen eller använda vissa bilfunktioner på avstånd via Volvo-appen.

Anslut telefonen till bilen

Om du ansluter telefonen till bilen via Bluetooth kan du använda den via bilens gränssnitt. Du kan också strömma media direkt från telefonen till bilen och dela dess internetanslutning.

Du kan använda röststyrning eller centerdisplayen för att leta upp kontakter, ringa och ta emot telefonsamtal och svara på textmeddelanden utan att ens röra telefonen.

Andra användningsområden för din telefon

Du kan också använda telefonen till bilfunktioner även om du inte sitter i bilen. Ladda ner Volvo Cars-appen för att använda vissa bilfunktioner eller läsa användarmanualen när du inte är i bilen.

3.2.1. Ansluta din telefon till bilen

Anslut din telefon till bilen via Bluetooth för att använda telefonen genom bilens gränssnitt.

Bluetooth måste aktiveras för både din telefon och bilen för att kunna parkoppla dem. Du kan slå på Bluetooth i inställningar. Se till att din telefon är inställd på att kunna upptäckas så att bilen kan hitta den vid parkoppling.

1. Tryck på bilsymbolen  på nedre raden och gå till **Inställningar**.
 2. Gå till **Anslutningar** → **Bluetooth** → **Hittade enheter**.
 3. Välj enheten du vill parkoppla till bilen från listan över upptäckta enheter.
 4. Kontrollera att bekräftelsekoden i centerdisplayen stämmer överens med den som visas på telefonen.
 5. Godkänn inställningarna och den begäran om behörighet som visas på telefonen.^[1]
- > Nu är din telefon ansluten till bilen. Nästa gång kommer den att anslutas automatiskt om Bluetooth är aktiverat på din telefon.

OBS

Du kan ha flera telefoner parkopplade till bilen, men kan endast ansluta en åt gången till bilen. För att byta aktiv telefon kan du välja från listan över parkopplade enheter för att lägga till en ny enhet.

^[1] Du kan fortfarande ansluta telefonen till bilen även om du hoppar över begäran om behörigheter, men funktionerna kommer vara begränsade.

3.2.2. Använda telefonen i bilen

Du kan använda din telefon via centerdisplayen och med röststyrning.

Viktigt

Se till att följa alla lokala lagar och regler om användning av mobiltelefoner under körning.

OBS

Du måste ansluta din telefon till bilen via Bluetooth och godkänna motsvarande behörigheter i telefoninställningarna för att kunna använda funktionerna.

Ringa





Det finns flera olika sätt för att ringa och ta emot telefonsamtal i bilen. Du kan



- svara och avvisa inkommande samtal med centerdisplayen

Innehållet i denna manual representerar användarmanualens status vid tidpunkten för tryckning. Det är kanske inte helt giltigt vid framtida tidpunkter. För mer information se första sidan för den fullständiga friskrivningsklausulen.

- ringa någon under körning genom att be den digitala assistenten ringa upp åt dig
- använda bilens telefonapp via centerdisplayen för att ringa upp kontakter eller slå ett telefonnummer på knappsatsen på skärmen.

När du har ett pågående samtal visas det på centerdisplayen. Om du öppnar telefonappen i bilen under ett pågående samtal kan du

- stänga av och sätta på mikrofonen 
- ändra in- och utgången för ljudet, t.ex. via bilens eller mobiltelefonens mikrofon och högtalare 
- avsluta samtalet 
- parkera samtalet genom att pausa det 
- använda knappsatsen för att mata in siffror, t.ex. när du ombeds att välja ett alternativ i tjänstemeny 

Om du får ett telefonsamtal till medan du är mitt i ett pågående samtal, kommer det första samtalet att parkeras automatiskt när du svarar på det andra. Du kan växla mellan de två samtalen  eller skapa ett konferenssamtal och tala med bägge parter samtidigt .

Meddelanden

Du kan diktera och skicka textmeddelanden via den digitala assistenten med röststyrning^[1]. Om du får ett textmeddelande visas en notifiering med följande alternativ i centerdisplayen:

- **Play** för att den digitala assistenten ska läsa upp meddelandet.
- **Mute** för att sluta få information om nya meddelanden från den här specifika konversationen under resten av tiden i bilen.

Du kan även ignorera meddelandet och titta på det senare i meddelandecentret.

Bläddra bland och söka efter kontakter

Använd bilens telefonapp för att söka efter en viss kontakt genom att

- trycka på söksymbolen 
- gå till fliken Kontakter och skriva in namnet
- gå till fliken knappsats och ange numret.

Du kan även be den digitala assistenten att leta upp den kontakt du söker.

^[1] Gäller endast Android-telefoner eller telefoner med iOS 13 eller senare.

3.2.3. Växla mellan parkopplade telefoner

Du kan ändra vilken av de parkopplade telefonerna som bilen ska anslutas till i inställningarna.

Bilen kan ansluta till och komma ihåg flera telefoner, men kan bara vara aktivt ansluten till en telefon åt gången.

Om du vill byta Bluetooth-anslutning till en ny enhet, måste du först parkoppla den med bilen. Du kan göra det i inställningarna.

Innan du försöker växla till en annan parkopplad enhet ska du se till att Bluetooth är på i enheten du vill växla till.

1. Tryck på bilsymbolen  på nedre raden och gå till **Inställningar**.
 2. Gå till **Anslutningar** → **Bluetooth** → **Sparade enheter**.
 3. Tryck på namnet på telefonen du vill ansluta till.
- > Om anslutningen lyckas flyttas telefonens namn till toppen av listan över sparade enheter.

Om du inte kan se enheten du vill växla till i listan över sparade enheter, försök parkoppla den med bilen igen.

3.2.4. Apple CarPlay

Aktivera Apple CarPlay för att använda din iPhone trådlöst via bilen.

Apple CarPlay erbjuder ett ytterligare sätt att använda din iPhone via bilens gränssnitt. Du kan använda viss kommunikation, navigation och medieappar på din iPhone via centerdisplayen samt rattknapparna och röststyrning.

Viktigt

Lokala lagar och bestämmelser

Se till att följa alla lokala lagar och regler om användning av mobiltelefoner under körning.

CarPlay-innehåll

Volvo ansvarar inte för innehåll som är tillgängligt i Apple CarPlay.

OBS

Telefonkompatibilitet och appar som stöds

Apple CarPlay fungerar endast med iPhone, men fungerar inte med alla iPhone-modeller. För att se om din iPhone är kompatibel eller för att läsa mer om vilka appar som stöds besöker du Apples webbplats www.apple.com/ios/carplay [<https://www.apple.com/ios/carplay>].

Tips

Håll din iPhone och dina appar uppdaterade till de senaste versionerna.

Anslut din iPhone och starta CarPlay

Anslut din iPhone till bilen via Bluetooth och aktivera Apple CarPlay. När du har ställt in CarPlay första gången startar den automatiskt när du ansluter din telefon via Bluetooth igen.

CarPlay-vyn

Du kommer åt CarPlay-vyn genom att öppna CarPlay-appen i appbiblioteket. Om CarPlay-symbolen  visas i kontextraden kan du även komma åt vyn genom att trycka på den symbolen.

När CarPlay-vyn är aktiv fyller den hela centerdisplayen. Den nedre raden, kontextraden och statusraden är dock synliga hela tiden om du vill gå tillbaka till bilens eget system.

Navigering med CarPlay

Du kan använda navigeringsappar på din iPhone via Apple CarPlay. Om du startar en navigeringsrutt via CarPlay kan du se vägvisningen i centerdisplayens CarPlay-vy såväl som på förardisplayen. Om du följer en navigeringsrutt i bilens egen navigeringsapp och sedan startar en annan navigeringsrutt i CarPlay, så avslutas navigeringen i bilens egen app på förardisplayen.

Använda Siri

Om du vill använda Siri istället för bilens inbyggda digital assistent, så trycker du på och håller in röststyrningsknappen  på ratten när CarPlay är aktivt.

Du kan använda Siri för att läsa upp, skriva och skicka meddelanden. Siri läser och skriver meddelanden på det språk som valts i Siri-inställningarna på din iPhone. Om du skriver ett meddelande via Siri, så visar inte centerdisplayen meddelandet för dig, men det visas på din iPhone.

3.2.4.1. Ansluta din iPhone till Apple CarPlay

Anslut din iPhone till bilen via Bluetooth för att börja använda Apple CarPlay.

Bluetooth måste aktiveras för både din telefon och bilen för att kunna parkoppla dem. Du kan slå på Bluetooth i inställningar. Se till att din telefon är inställd på att kunna upptäckas så att bilen kan hitta den vid parkoppling.

För att kunna använda CarPlay måste du aktivera Siri på din iPhone och ha en aktiv internetanslutning. Du måste också slå av bilens Wi-Fi eftersom CarPlay inte är aktiv när Wi-Fi är påslaget.

1. Tryck på bilsymbolen  på den nedre raden och gå till **Inställningar**.
2. Gå till **Anslutningar** → **Bluetooth**.
3. Välj din iPhone i listan över tillgängliga enheter.
4. Kontrollera att bekräftelsekoden i centerdisplayen stämmer överens med den som visas på telefonen.
5. På din iPhone samtycker du till att använda CarPlay.
6. I bilens centerdisplay läser du och godkänner bestämmelser och villkor för CarPlay.

Innehållet i denna manual representerar användarmanualens status vid tidpunkten för tryckning. Det är kanske inte helt giltigt vid framtida tidpunkter. För mer information se första sidan för den fullständiga friskrivningsklausulen.

- > Din iPhone ansluts till CarPlay och CarPlay-vyn öppnas i centerdisplayen. En CarPlay-symbol  syns också i statusraden för att visa att CarPlay är aktivt.

CarPlay startas automatiskt nästa gång du ansluter din iPhone via Bluetooth.

 **Tips**

Du kan koppla bort dig från CarPlay men fortfarande ha din iPhone ansluten till bilen genom att trycka på CarPlay-symbolen  bredvid namnet på din enhet i bilens Bluetooth-inställningar.

3.2.5. Android Auto™

Anslut din telefon via Bluetooth och aktivera Android Auto™ för att använda din Android™-telefon via bilen.

Android Auto gör det möjligt för dig att använda din Android-telefon på ett annat sätt via bilens gränssnitt. Med Android Auto kan du på ett säkert sätt komma åt telefonens kommunikations-, navigerings- och medieappar via centerdisplayen och rattknapparna.

 **Viktigt**

Lokala lagar och bestämmelser

Se till att följa alla lokala lagar och regler om användning av mobiltelefoner under körning.

Innehåll i Android Auto

Volvo ansvarar inte för innehåll som är tillgängligt i Android Auto.

 **OBS**

Telefonkompatibilitet och appar som stöds

Android Auto fungerar bara med Android-telefoner, men inte med alla telefonmodeller. För att se om din telefon är kompatibel eller för att läsa mer om vilka appar som stöds, gå till Android Autos webbplats www.android.com/auto/ [<https://www.android.com/auto/>].

Google varumärken och kompatibilitet

Google, Android och Android Auto är varumärken som tillhör Google LLC. En kompatibel Android-telefon samt ett kompatibelt aktivt dataabonnemang behövs.



Tips

Hålla telefonen uppdaterad

Håll din telefon och dina appar uppdaterade med de senaste versionerna.

Ansluta din Android-telefon och starta Android Auto



OBS

Se till att din telefon har minst Android 9.0 och en aktiv internetanslutning

För att kunna använda Android Auto måste du ha Android 9.0 eller senare installerad på din telefon och en aktiv internetanslutning.

Anslut din Android-telefon till bilen via Bluetooth och aktivera Android Auto. Om du använder Android Auto för första gången måste du godkänna användarvillkoren i centerdisplayen, därefter startar Android Auto. Om du använt Android Auto tidigare startar den automatiskt när du ansluter din telefon till bilen.

Android Auto-vy

Du kommer åt Android Auto-vyn genom att öppna Android Auto-appen i appbiblioteket. Om Android Auto-symbolen  visas i kontextfältet kan du även komma åt vyn genom att trycka på symbolen.

När Android Auto-vyn är aktiv fyller den hela centerdisplayen. Den nedre raden, kontextraden och statusraden är dock synliga hela tiden om du vill gå tillbaka till bilens eget system.

Navigering med Android Auto

Du kan använda navigeringsappar på din telefon via Android Auto. Om du startar en navigeringsrutt via Android Auto kan du se vägbeskrivningarna både i Android Auto-vyn på centerdisplayen och i förardisplayen. Om du följer en navigeringsrutt i bilens egen navigeringsapp och sedan startar en annan navigeringsrutt i Android Auto kommer navigeringen i förardisplayen med bilens inbyggda app att upphöra.

Använda Google Assistent

Prata med Google Assistent på Android Auto för att utföra uppgifter med din röst så att du kan fokusera på körningen. För att använda Google Assistent, säg bara "Hey Google" eller tryck och håll in röststyrningsknappen  på ratten när Android Auto är aktivt.



Du kan använda Google Assistent för att utföra uppgifter som att skicka meddelanden, få vägbeskrivningar eller hantera media.

3.2.5.1. Ansluta din Android™-telefon till Android Auto™

Anslut din Android-telefon till bilen via Bluetooth för att börja använda Android Auto.

Bluetooth måste aktiveras för både bilen och din Android-telefon för att kunna parkoppla dem. Du kan slå på Bluetooth i inställningar. Se till att din telefon är inställd på att kunna upptäckas så att bilen kan hitta den vid parkoppling.

Du måste stänga av bilens Wi-Fi eftersom Android Auto inte kan vara aktiv när Wi-Fi är påslaget.

1. Tryck på bilsymbolen  på nedre raden och gå till **Inställningar**.
 2. Gå till **Anslutningar** → **Bluetooth**.
 3. Välj din Android-telefon i listan över upptäckta enheter.
 4. Kontrollera att bekräftelsekoden i centerdisplayen stämmer överens med den som visas på telefonen.
 5. I bilens centerdisplay läser du och godkänner bestämmelser och villkor för Android Auto.
- > Din telefon ansluts till Android Auto och Android Auto-vyn öppnas på centerdisplayen. En Android Auto-symbol  visas också i statusfältet för att ange att Android Auto är aktivt.

Android Auto startas automatiskt nästa gång du ansluter din telefon via Bluetooth.

3.3. Ljud och media

Lyssna på musik och media via bilens ljudsystem. I inställningarna kan du justera hur det låter.

Ljudinställningar

Det finns ett antal ljudinställningar så att du kan anpassa din ljudupplevelse. Ljudsystemet har även stöd för Dolby Atmos.

Radio och mediaspelare

Du kan lyssna på direktsänd radio via den förinstallerade radioappen och strömma media från telefonen till bilen via Bluetooth Media Player.



Tips

Du kan hitta och ladda ner fler mediaappar från tredje part via bilens appbutik.

Styra uppspelning av media

Du kan styra uppspelningen av media på flera olika sätt genom att använda:

- Reglage för mediauppspelning i centerdisplayen.
- Mediareglaget på tunnelkonsolen.
- Rattknappar
- Röststyrning.

Innehållet i denna manual representerar användarmanualens status vid tidpunkten för tryckning. Det är kanske inte helt giltigt vid framtida tidpunkter. För mer information se första sidan för den fullständiga friskrivningsklausulen.

3.3.1. Radio

Använd den förinstallerade radioappen för att lyssna på direktsänd radio i bilen.

Länka DAB- och FM-radiostationer

Med DAB- och FM-länkning kan bilen automatiskt välja den starkaste mottagningen av DAB- eller FM-källorna för länkade stationer. Detta är redan aktiverat i bilen, men du kan stänga av det i inställningarna för radioappen.

Radiomeddelanden

När du lyssnar på radio kan det hända att du får höra vissa meddelanden som avbryter det du lyssnar på. De följs av ett meddelande i centerdisplayen. Du kan avbryta meddelandet och fortsätta lyssna på radion genom att avvisa meddelandet.

I radioinställningarna kan du välja vilka radiomeddelanden du vill höra. Tryck på inställningssymbolen  högst upp i radioappen och slå sedan på eller av meddelanden. Larmmeddelanden är som standard påslagna men övriga meddelanden stängs av.

Radiofavoriter

Du kan lägga till stationer i din favoritlista för snabbare åtkomst.





Tips

Du kan finna och ladda ner andra radioappar i appbutiken.

3.3.1.1. Lägg till radiofavoriter

Du kan lägga till radiostationer i favoritlistan i radioappen.

Lägg till de radiostationer du ofta lyssnar på i favoritlistan för snabbare åtkomst. Du kan lägga till upp till 50 radiostationer i listan.



1. Tryck på symbolen  för appbiblioteket i nedre raden och öppna radioappen.
 2. Leta redan på den station som du vill lägga till som en favorit i listan över tillgängliga radiostationer.
 3. Tryck på stjärnsymbolen  till höger om stationsnamnet.
- > Stationens stjärnsymbol byter då utseende och stationen läggs till på din favoritlista.

Om du vill ta bort en station från favoritlistan tryck bara på stjärnan bredvid namnet.

3.3.1.2. Länka DAB- och FM-stationer

Slå av eller på DAB- och FM-länkning i radioappens inställningar.

Det går ofta att länka samman FM-stationer som har en motsvarande DAB-station, och vice versa, i radioappen. Genom att länka de två radiokällorna kan bilen automatiskt växla mellan DAB- och FM-stationerna för att spela upp den källa som har bäst mottagning.

1. Tryck på symbolen  för appbiblioteket i nedre raden och öppna radioappen.
 2. Tryck på inställningssymbolen  för att gå till radioinställningarna.
 3. Slå på eller av DAB- och FM-länkningsen.
- > När den är påslagen visar radioappen en radiostationsflik.
När det är avstängt visar radioappen separata flikar för DAB- och FM-stationer.

 **OBS**

Det kanske inte är möjligt att länka vissa DAB- och FM-stationer, då visas dessa som separata stationer.

3.3.2. Ljudinställningar

Du kan ändra och justera en rad olika ljudalternativ i inställningarna.

Fokus

Du kan välja mellan fyra inställningar för ljudfokus: alla, förare, främre och bakre. Alla är standardinställningen och fokuserar inte ljudet i någon särskild riktning. Det ger ett neutralt ljudfokus där passagerare i de fram- och baksätena har samma ljudupplevelse. Förarinställningen fokuserar ljudet mot föraren. Den främre inställningen fokuserar ljudet mot framsätena medan den bakre inställningen fokuserar det mot baksätena.

Stage

Intensitet och omslutning är som standard inställda neutralt. Öka eller minska inställningarna för att anpassa din ljudupplevelse.

Abbey Road Studios

Välj mellan fem olika inställningar och upplev ljudet som om du befann dig i Abbey Road Studios i London.

Klangfärg och equalizer

Innehållet i denna manual representerar användarmanualens status vid tidpunkten för tryckning. Det är kanske inte helt giltigt vid framtida tidpunkter. För mer information se första sidan för den fullständiga friskrivningsklausulen.

Anpassa hur dina medieljud låter genom att justera de olika tonegenskapernas värden. Slå på equalizern för att justera ljudets frekvenser till dina önskemål. Om du inte är nöjd med equalizerns inställning trycker du bara på **Återställ nivåer** så återgår nivåerna till standardinställningarna.

Volym

Du kan ställa in volymen för många olika ljud via centerdisplayen, exempelvis för:

- Media
- ringsignal
- samtal
- Röstassistent
- Navigering
- Meddelanden
- Parkeringsassistans



Tips

Det finns även andra sätt att justera ljudvolymen i bilen. Du kan vrida på mediareglaget på tunnelkonsolen, trycka på rattknapparna eller använda röststyrningen.

Röstförstärkning

Röstförstärkning kan hjälpa dig att höra personer i andra sätesrader bättre via ljudsystemet. Du kan välja mellan låg, medelhög eller hög nivå för förstärkningen, eller helt enkelt stänga av den. Inställningen återställs till av som standard efter varje körning.

Du kan också välja att endast förstärka framsätena. Slå bara på denna inställning när röstförstärkningen är aktiv eller slå av den för att förstärka alla sätesrader i bilen igen.

3.3.3. Mediaspelare

Din bil har en förinstallerad mediaspelare. Du kan ladda ner fler mediaappar från tredje part från Google Play i appbiblioteket.

Din bil har Bluetooth Media Player förinstallerad i appbiblioteket.

Använd Bluetooth media-appen för att strömma media direkt till bilen från en Bluetooth-ansluten enhet.

3.4. Bilappar

Du hittar bilens alla appar i appbiblioteket.

Du kan öppna appbiblioteket genom att trycka på dess symbol i nedre raden.



Symbol för appbiblioteket

Apparna i biblioteket visas i kronologisk ordning, med början med den app som installerades först och den senast installerade appen sist.

Vissa appar är förinstallerade, såsom Bluetooth media, Google Maps och Google Assistent. Du kan söka efter och ladda ner nya appar via Google Play, som finns i appbiblioteket.

3.4.1. Ladda ner appar

Ladda ner fler appar till bilen från appbutiken i appbiblioteket.

Din bil levereras med ett antal förinstallerade appar, men i appbutiken finns det fler appar att ladda ner.

1. Tryck på symbolen  för appbiblioteket i den nedre raden.
 2. Tryck på **Hämta fler appar** för att gå till appbutiken.
 3. Sök efter den app du vill ladda ner.
 4. Ladda ner och installera den app du vill ha.
- > Om appen har laddats ner och installerats visas den i appbiblioteket.

3.4.2. Avinstallera appar

Du kan avinstallera appar som du inte längre vill ha eller använder i appbiblioteket.

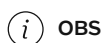

OBS

Förinstallerade appar, som telefon och radio, går inte att avinstallera.

1. Tryck på symbolen  för appbiblioteket i den nedre raden.
2. Sök upp den app du vill avinstallera och tryck sedan på appen och håll intryckt tills en meny visas.

Innehållet i denna manual representerar användarmanualens status vid tidpunkten för tryckning. Det är kanske inte helt giltigt vid framtida tidpunkter. För mer information se första sidan för den fullständiga friskrivningsklausulen.

3. Välj **Avinstallera** från menyn.
 4. Tryck på **Uninstall** för att fortsätta avinstallera appen.
- > Appen avinstalleras och försvinner från appbiblioteket.

3.5. Anslutning och mjukvara

Anslut bilen till internet för att få ut mer av den och få mjukvaruuppdateringar over-the-air.

Internetanslutning

Anslut bilen till internet via den inbyggda mobilnätanslutningen, Wi-Fi eller en Bluetooth-ansluten mobiltelefon.

Mjukvaruuppdateringar

Over-the-air-uppdateringar håller bilens mjukvara uppdaterad.

3.5.1. Internetanslutning

Om du ansluter bilen till internet får du tillgång till vissa funktioner och mjukvaruuppdateringar over-the-air.

Bilen kan anslutas till internet på flera olika sätt:

- Mobilt nätverk
- Wi-Fi-nätverk
- Internetdelning via Bluetooth-ansluten telefon

Mobilt nätverk

Bilen har ett inbyggt modem för anslutning till ett mobilt nätverk. Den mobila internetanslutningen upprättas innan du får bilen och inkluderas för ett visst antal år. Bilen kan ansluta till internet så länge den har en aktiv tjänsteplan för mobilt nätverk och befinner sig i ett område med nätverksmottagning. Kontakta en auktoriserad Volvoverkstad för att få information om mobila anslutningstjänster för din bil.

Bilen stöder mobilnätverk upp till och med 5G. Tillgängliga hastigheter för mobilt nätverk beror på det SIM-kort som installerats i bilen.



Villkor och begränsningar för anslutning till mobila nätverk

- Du behöver godkänna mobilnätverksoperatörens villkor för att aktivera den mobila internetanslutningen. Du kan göra det när du sätter dig i bilen och via bilens integritetsinställningar.
- Bilen måste befinna sig i ett område med mottagning för mobila nätverk.
- Tjänsten för mobil uppkoppling måste vara aktiverad i den region där bilen befinner sig.
- Hinder som byggnader, kullar och berg kan försvaga eller blockera mobilnätssignalen.

Wi-Fi

Du kan ansluta bilen till ett Wi-Fi-nätverk för att få tillgång till internet. Bilen kan ansluta sig till nätverket automatiskt när den är inom räckvidd.

Internetdelning via Bluetooth-ansluten telefon

När en telefon är ansluten till bilen via Bluetooth kan bilen använda telefonens mobila internetanslutning. För att göra detta måste Bluetooth-delning vara aktiverat för telefonen i bilens anslutningsinställningar. Både telefonen och mobiloperatören måste stödja delning av en internetanslutning.

Inställningar för internetanslutning

Du kan hitta anslutningsinställningarna på centerdisplayen.

3.5.1.1. Koppla upp dig mot internet via en Bluetooth-ansluten telefon

Anslut telefonen till bilen via Bluetooth och dela dess internetanslutning.

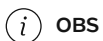

Om du delar telefonens internetanslutning med bilen påverkar det mängden mobildata som du använder. Vissa mobildataleverantörer tillåter kanske inte den här typen av dataanvändning. Det är möjligt att den tillgängliga mängden begränsas eller att operatören debiterar extra kostnader för detta. Kontrollera din leverantörs villkor för dataanvändning innan du aktiverar koppling via Bluetooth.

Du behöver ansluta telefonen till bilen via Bluetooth innan du kan dela telefonens internetanslutning.

1. Tryck på bilsymbolen  på den nedre raden och gå till **Inställningar**.
2. Gå till **Anslutningar** → **Bluetooth**.

3. Tryck på symbolen  för Bluetooth-anslutning för den telefon som du vill dela internetanslutningen från.
 4. Tryck på **Godkänn** för att fortsätta med aktiveringen av anslutning.
- > Symbolen för Bluetooth-anslutning byter färg, vilket visar att anslutningen nu är aktiv.

3.5.1.2. Ansluta till internet via Wi-Fi

Anslut bilen till ett Wi-Fi-nätverk för att få åtkomst till internet.

1. Tryck på bilsymbolen  på nedre raden och gå till **Inställningar**.
 2. Gå till **Anslutningar** → **Wi-Fi**.
 3. Aktivera Wi-Fi om det är inaktiverat.
 4. Välj det Wi-Fi-nätverk du vill ansluta till.
 5. Ange Wi-Fi-nätverkets lösenord med hjälp av tangentbordet på centerdisplayen och tryck på **Confirm**.
- > Bilen ansluts till Wi-Fi-nätverket.

3.5.2. Over-the-air-uppdateringar

Over-the-air-uppdateringar håller bilens mjukvara uppdaterad.

När bilen är ansluten till internet kan den ta emot over-the-air-uppdateringar^[1] för att uppdatera mjukvaran. Bilen talar om när en ny uppdatering finns att ladda ned och installera. Uppdateringssymbolen  visas då i statusfältet och du får ett meddelande.

Du kan också söka efter nya mjukvaruuppdateringar genom att gå till **System** → **Systeminformation** → **Mjukvaruuppdatering** i inställningarna.

Automatisk nedladdning av mjukvara

När du ställer in bilen första gången blir du tillfrågad om du vill aktivera automatisk nedladdning av mjukvara. Du kan alltid aktivera eller inaktivera automatisk nedladdning i inställningarna vid ett senare tillfälle. Om du inte aktiverar funktionen får du en fråga om godkännande varje gång det finns mjukvaruuppdateringar att ladda ned.

Installation av mjukvaruuppdateringar

Om en ny mjukvaruuppdatering finns tillgänglig hämtar bilen den, men bilen installerar den inte åt dig. Du måste själv starta installationen, antingen via ett meddelande i centerdisplayen eller i vyn mjukvaruuppdatering. Du kan också skjuta upp uppdateringen så att den installeras vid ett senare tillfälle eller avbryta installationen efter att du har bekräftat den.

Du kan inte komma åt eller använda din bil medan en mjukvaruuppdatering installeras. Se därför till att batteriet är tillräckligt laddat och att du inte behöver använda bilen under installationen. Bilen talar om hur mycket batteriladdning du behöver för att starta installationen och hur lång tid installationen kommer att ta.

i **OBS**

Installationsproblem

Det kan finnas uppdateringar du inte kan installera själv. Om det händer får du ett meddelande i centerdisplayen om vad du ska göra.

Använd inte diagnosporten.

Använd inte diagnosporten när en mjukvaruuppdatering installeras. Om du använder diagnosporten under en installation kan det påverka bilens system och mjukvaruuppdateringen.

Larm avaktiverat

För att undvika falsklarm avaktiveras bilens larm under installationen av mjukvaran.

[1] OTA

3.6. Röststyrning

Håll händerna på ratten och interagera med bilen via den digitala assistenten med hjälp av rösten.

Med hjälp av den digitala assistenten kan du använda röststyrning för att utföra uppgifter, till exempel söka på internet och få väderprognoser. Du kan också använda rösten för att interagera med bilen och styra ett antal av dess funktioner, till exempel:

- Mediaspelare
- Telefon
- Navigering
- Klimat

Tala med den digitala assistenten

Assistenten förstår vardagligt tal, så du behöver inte kunna några speciella röstkommandon för att använda den. Du kan fråga assistenten vad som helst och den svarar genom att bekräfta det du sa och sedan göra det du bad om. Den säger till om den inte förstår dig.

 **OBS**

- Röststyrningsfunktionen tillhandahålls av en tredjepartsleverantör. Tillgängligheten, hur man använder den och hur den fungerar kan variera över tid och mellan olika regioner.
- Dålig uppkoppling till nätet kan begränsa antalet tillgängliga funktioner.

3.6.1. Använda röststyrning

Använd rösten för att styra och interagera med ett antal av bilens funktioner via den digitala assistenten.

Den enda gång du måste använda specifika röstkommandon för att interagera med den digitala assistenten är när du aktiverar den. När du har aktiverat assistenten räcker det med att tala eller ge instruktioner till den med vardagliga fraser.

 **OBS**

Google Assistant finns ännu inte på alla språk. Läs mer på support.google.com [<https://support.google.com>], eller prova med ett annat språk om du kan.

1. Säg "Ok Google" eller "Hey Google" för att aktivera Google Assistant.

> Assistenten bekräftar att den lyssnar.
2. Tala och ge instruktioner till den digitala assistenten med vardagliga fraser.

 **Tips**

Andra sätt att aktivera

Du kan också aktivera den digitala assistenten genom att trycka på rattknappen och via centerdisplayen.

Logga in till ditt Google konto

Om du loggar in med ett Google konto kommer Google Assistant att vara mer personligt anpassad när bilen är online. Till exempel kan du lätt ringa till kontakter som du sparat på ditt Google-konto eller se vad som finns i din Google Kalender. När Google Gemini blir tillgängligt kommer du att kunna välja att använda Gemini.

4. Invändig komfort och klimat

Bekanta dig med bilens interiör och reglagen för sätesinställning, klimat och fönster.



Din bil är utrustad med flera funktioner som hjälper dig under körningen. Vissa funktioner är främst till för komforten, medan andra förbättrar sikten. Genom att läsa detta avsnitt i manualen kan du göra körupplevelsen mer bekväm.

4.1. Bilens interiör

Här kan du lära dig mer om de praktiska funktionerna inne i bilen, till exempel mugghållare och laddningsuttag för dina enheter.



Interiörens olika delar

Det kan vara bra att känna till namnen på vissa platser och komponenter inne i bilen, eftersom det hänvisas till dessa på olika håll i manualen.

Kupé	Kupén är indelad i en främre och en bakre del.
Bagageutrymme	Bagageutrymmet, eller lastutrymmet, är utrymmet bakom baksätena, som vanligtvis nås genom bilens baklucka.
Instrumentpanel	Instrumentpanelen omfattar samtliga paneler och komponenter framför föraren och den främre passageraren. Där hittar du några av bilens viktigaste funktioner, till exempel displayer, ratt, ventilationsmunstycken och handskfack.
Tunnelkonsol	Tunnelkonsolen är placerad mellan framsätena. Här finns ett volymreglage, förvaringsutrymmen, trådlös laddare, en mugghållare och en bakåtvänd reglagepanel. USB-portar finns dessutom både fram och bak på tunnelkonsolen.
Takkonsol	Takkonsolen är placerad i taket nära vindrutan. Den ger dig enkel tillgång till vissa viktiga funktioner och indikatorer. Det är även här du hittar framsätets läslampor.
Reglagepaneler på dörrarna	På varje dörr finns reglage för rutor och lås.

4.1.1. Använda den trådlösa laddaren

Använd den trådlösa laddaren för att ladda Qi-certifierade enheter, som en telefon.



Din enhet måste vara certifierad för Qi-standarden för trådlös laddning för att du ska kunna använda den trådlösa laddaren. Se också till att trådlös laddning är aktiverad både på enheten ^[1] och på själva laddaren. Du kan aktivera laddaren i centerdisplayen.

Varning

Trådlös laddning kan påverka funktionen hos en pacemaker eller andra inopererade medicintekniska produkter. Om du har en sådan ska du rådfråga din läkare innan du använder det trådlösa laddningssystemet.

 **Viktigt**

NFC-kort och laddning

Placera inte kort med NFC, till exempel nyckelkort eller elektroniska betalkort, mellan den trådlösa laddaren och enheten när du använder laddfunktionen. Det kan skada dem.

Om du har kort eller andra känsliga föremål i ditt mobilskydd ska du ta ur dem innan laddningen eller se till att de inte är placerade mellan din telefon och laddaren.

Innan du laddar en enhet ska du kontrollera att inga andra föremål är placerade på laddaren.

1. Placera enheten i mitten av laddaren.
- > Enheten börjar laddas och den integrerade kylfläkten aktiveras. Laddningssymbolen visas i centerdisplayens statusfält.

 **Varning**

Lämna inte telefonen på den trådlösa laddaren när du lämnar bilen.

 **OBS**

- Du kan få olika resultat när du laddar olika enheter. Till exempel hur lång tid det tar innan laddningen börjar och hur snabbt en enhet laddas upp.
- Enheten kan bli varm när den laddas. Det är normalt och inget att oroa sig för. Om enhetens batteritemperatur blir för hög inaktiveras laddningen.

Om enheten inte laddas

Gör följande om enheten inte börjar laddas när du har placerat den på laddaren:

- Se till att du aktiverat laddaren på centerdisplayen.
- Se till att det inte finns några andra föremål på laddaren än den enhet som du vill ladda.
- Lyft upp enheten och placera den åter i mitten av laddaren.
- Ta bort eventuella fodral eller skydd från enheten.
- Inaktivera enhetens NFC-funktion om den har en sådan.

^[1] Många Qi-certifierade enheter är alltid aktiverade.

4.1.2. Aktivera den trådlösa laddaren

Innehållet i denna manual representerar användarmanualens status vid tidpunkten för tryckning. Det är kanske inte helt giltigt vid framtida tidpunkter. För mer information se första sidan för den fullständiga friskrivningsklausulen.

Du kan aktivera eller avaktivera laddaren i centerdisplayen.

Laddaren måste aktiveras innan du börjar använda den.

1. Tryck på bilsymbolen  på den nedre raden och gå till **Inställningar**.
2. Gå till **Reglage** → **Mer** → **Trådlös laddning av enhet**.
3. Slå på laddaren.

4.1.3. USB-portar

Du kan använda bilens USB-portar för att ladda telefoner, surfplattor eller andra enheter.

USB-portarnas placering



Under centerdisplayen finns två USB-portar^[1].



Det finns även två USB-portar ^[1] i bakre delen av tunnelkonsolen.

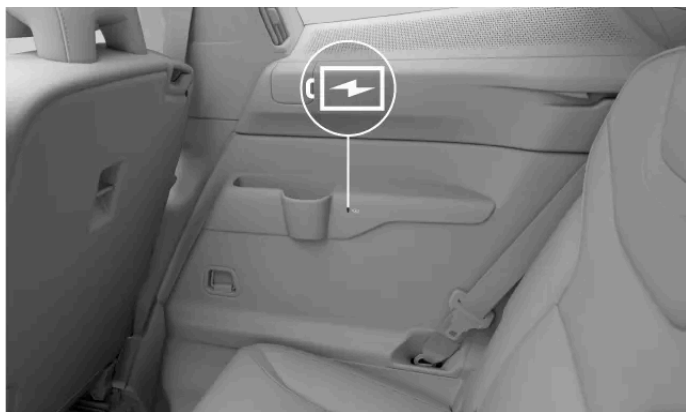

För passagerarna på tredje raden finns en USB-port i respektive sidopanel.

Använda USB-portarna

Koppla alltid bort enheterna från portarna när de inte används.

Vissa enheter kan bli varma när de laddas. Detta är normalt.

Portarna stängs av när du lämnar bilen. Om du lämnar bilen olåst förblir portarna aktiva i ytterligare en stund.

Specifikationer för USB-portar

USB-portarnas uteffekt beror på vilken enhet du laddar. Spänningen och strömmen moduleras till det som din enhet accepterar.

- Typ C-uttag
- Max. uteffekt 18 W
- Stöder Quick Charge 3.0

^[1] typ C

4.1.4. 12 V-uttag

Du kan använda 12-voltsuttaget för att driva olika typer av elektrisk utrustning, till exempel en kylarväska.



12 V-uttaget sitter på höger sida i bagageutrymmet.

Bilen stänger av strömmen till uttaget automatiskt när du lämnar bilen. Om du lämnar bilen utan att låsa den förblir uttaget aktivt en stund till.

Koppla alltid ur alla enheter ur uttaget och stäng locket när det inte används.

Vissa enheter kan bli varma när de laddas i 12 V-uttaget. Det är normalt för många enheter.

Varning

Följ nedanstående instruktioner för att undvika skador på bilen eller på personer.

- Använd inte elektriska enheter med stora och tunga kontakter. De kan skada uttaget eller falla ur under körning.
- Använd inte elektriska enheter som kan störa bilens system, till exempel radiomottagaren.
- Använd bara oskadade och fullt fungerande enheter som uppfyller alla relevanta säkerhetsnormer^[1].
- Håll ett öga på inkopplade enheter för att undvika fel som kan leda till produkt- eller personskadorna.
- Anslut inte adapttrar eller förlängningssladdar till 12 V-uttaget. De kan göra så att uttagets säkerhetsfunktioner slutar att fungera.
- Utsätt inte uttaget, kontakter eller inkopplade enheter för vatten eller andra vätskor.
- Vidrör eller använd inte uttaget om det ser ut att ha skadats eller om det har kommit i kontakt med vatten eller annan vätska.

Effekt

Viktigt

Största effektuttag är 120 W (10 A).

[1] CE-märkning, UL-märkning eller liknande efterlevnadsmärkning

4.1.5. Solskydd

Det finns solskydd i taket framför förarsätet och det främre passagerarsätet.



Solskyddet kan fällas ner och vid behov vinklas åt sidan. Med solskyddet vinklat åt sidan kan du också förlänga stängen som håller solskyddet för att få en bättre placering.

I solskyddet finns en spegel med lock. Spegelbelysningen tänds automatiskt när du öppnar locket.

På solskyddet finns också ett clips som kan användas för att placera till exempel kort eller biljetter på ett bekvämt sätt.

4.2. Komfort

Din bil har flera funktioner som är utformade för att förbättra din komfort under körning eller parkering.

Medan många av funktionerna i din bil är utformade för att möjliggöra säker körning är andra mer fokuserade på att förbättra din komfort. Detta inkluderar vissa klimatfunktioner och komfortlägen.

Klimat

Din bil har förmåga att skapa ett behagligt klimat i kupén. Den kan kyla, värma och avfukta luften åt dig vid behov. Det finns även inbyggda funktioner för att ge god luftkvalitet.

Många av klimatfunktionerna är automatiska medan andra kan justeras manuellt.

Säten

Framsätena i din bil är justerbara. Medan en bra körställning är nödvändig för sikt och säker körning möjliggör justering av sätet även bättre komfort under körning eller parkering.

Vid kyligare temperaturer är det skönt att värma upp sätet för en bekvämare körupplevelse. När det är varmt ute kan du istället aktivera sätesventilation. Du kan aktivera och justera sätesvärmaren och sätesventilationen via centerdisplayen.

Dina framsäten är också utrustade med en massagefunktion. Du kan välja mellan fem olika massageprogram med tre olika hastigheter och intensiteter.

Eluppvärmd ratt

Ratten har inbyggd värme, vilket kan vara bekvämt när det är kallt. Du kan aktivera och justera rattvärmern via displayen.

Behålla klimatet aktivt när du är parkerad

Du kan hålla ett behagligt kupéklimat i bilen när den är parkerad. Detta inkluderar att klimatfunktionerna och underhållningssystemet är påslagna. Du kan aktivera funktionen Håll klimatet aktivt via centerdisplayen. Observera att bilens räckvidd kan påverkas om du lämnar denna inställning på under en längre tid.

4.3. Klimat

Din bil har förmåga att skapa ett behagligt klimat i kupén. Den kyler, värmer och avfuktar luften åt dig när det behövs. Det finns även inbyggda funktioner som ger god luftkvalitet.



I detta avsnitt av manualen beskrivs de olika klimatfunktionerna i din bil, som luftkonditionering, klimatlägen och uppvärmningsalternativ.

4.3.1. Klimatreglage

Du kan kontrollera klimatet inuti bilen på olika sätt, både inifrån bilen och från din telefon.



Klimatreglage i främre kupén

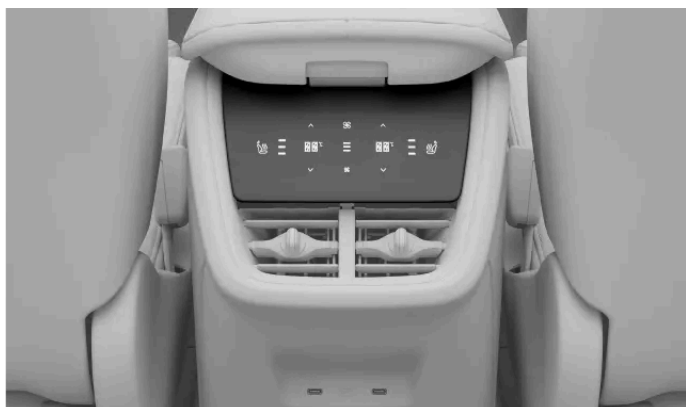

Klimatreglage på tunnelkonsolen



Mobilappen

Klimatet i kupén kan kontrolleras via följande:

- Centerdisplayen
- Panelen baktill på tunnelkonsolen
- Overheadkonsolen
- Mobilappen för bilen.

De flesta av bilens klimatkontroller och inställningar sköts via centerdisplayen. Det finns dock även ett antal fysiska knappar. Passagerarna i baksätet kan t.ex. ställa in sin egen önskade temperatur via klimatinställningarna i tunnelkonsolens panel för baksätet. Det finns också en knapp för avfrostning i takkonsolen.

Dessutom kan passagerarna i baksätet reglera sin egen sätesuppvärmning via klimatanläggningens panel på baksidan av tunnelkonsolen.

Tips

Använd bilens mobilapp för att förkonditionera den på distans. På så sätt kan du säkerställa ett behagligt klimat i kupén när du kliver in i bilen.

4.3.1.1. Aktivera eluppvärmt säte



Du kan aktivera funktionen eluppvärmt säte via komfortvyn i centerdisplayen. Du kan välja mellan tre nivåer av uppvärmning.

Vid kyligare temperaturer är det skönt att värma upp sätet för en bekvämare körupplevelse. Du kan aktivera och justera eluppvärmt säte via centerdisplayen.

Varning

Eluppvärmt säte ska inte användas av personer som:

- har svårt att känna av temperaturförändringar på grund av nedsatt känsel
- har svårt att styra inställningarna för eluppvärmt säte.

1. Öppna komfortvyn för sätet genom att trycka på motsvarande sätesymbol   i den nedre raden.
2. Välj önskad värmenivå.

För att stänga komfortvyn tryck på symbolen med nedåtriktad pilspets på den nedre raden.

Tips

Andra radens sätesvärme

Passagerarna i den andra sätesraden kan reglera eluppvärmningen av sina egna säten. Detta kan göras via klimatreglagepanelen på baksidan av tunnelkonsolen. Du kan även kontrollera den andra sätesradens sätesvärme från centerdisplayen. Tryck på fläktsymbolen  i det nedre fältet och gå till **Bak** för att komma till inställningarna för sätesvärmen.

Automatisk sätesvärme



Vid kall väderlek kan du uppskatta automatisk sätesvärme. Gå till klimatinställningarna för att slå på automatisk aktivering.

4.3.1.2. Aktivera sätesventilation

Innehållet i denna manual representerar användarmanualens status vid tidpunkten för tryckning. Det är kanske inte helt giltigt vid framtida tidpunkter. För mer information se första sidan för den fullständiga friskrivningsklausulen.

Du kan aktivera sätesventilationen via komfortvyn i centerdisplayen.

I varmare temperaturer är det skönt att använda sätesventilationen för en bekvämare körupplevelse. Du kan aktivera och justera sätesventilationen via centerdisplayen.

1. Öppna komfortvyn för sätet genom att trycka på motsvarande sätessymbol   i den nedre raden.
2. Välj önskad ventilationsnivå.

För att stänga komfortvyn tryck på symbolen med nedåtriktad pilspets på den nedre raden.

4.3.1.3. Aktivera eluppvärmd ratt

Eluppvärmningen av ratten kan regleras via centerdisplayen. Du kan aktivera den manuellt eller ställa in den på automatisk aktivering.

I kallare temperaturer är det skönt att värma upp ratten för en bekvämare körupplevelse. Du kan aktivera och justera rattvärmnen via centerdisplayen.

1. Tryck på förarsidans sätessymbol i den nedre raden .
2. Välj önskad nivå för uppvärmning av ratten.



Tips

Automatiskt eluppvärmd ratt

Vid kall väderlek kan du uppskatta automatisk rattvärme. Gå till klimatinställningarna för att slå på automatisk aktivering.

4.3.2. Klimatinställningar

I klimatinställningar kan du välja vilka funktioner som automatiskt ska aktiveras när bilen slås på.

Du kommer åt klimatinställningarna genom att trycka på fläktsymbolen  i den nedre raden och gå till inställningar .

Du kan ställa in ett antal klimatfunktioner för att automatiskt slå på och ställa in värmenivån. Dessa inkluderar:

- Eluppvärmt säte

Innehållet i denna manual representerar användarmanualens status vid tidpunkten för tryckning. Det är kanske inte helt giltigt vid framtida tidpunkter. För mer information se första sidan för den fullständiga friskrivningsklausulen.

- Eluppvärmd ratt
- Bakre defroster

4.3.3. Temperatur och luftkonditionering

När du använder de automatiska klimatinställningarna strävar bilen efter att skapa ett behagligt klimat i kupén. Du kan dock alltid justera klimatinställningarna på egen hand.

Autoklimatläget ger ett behagligt klimat i kupén i de flesta fall. Du kan dock alltid ändra inställningarna. Du kan till exempel göra ändringar i temperaturinställningarna, låta olika klimatzoner ha sina egna inställningar och ändra inställningarna för A/C:n.



Tips

Tredje radens klimat

Tredje radens klimat aktiveras automatiskt när passagerare detekteras i den tredje raden.

När klimatanläggningen i tredje raden är aktiv tillämpas förarens klimatinställningar även på den tredje raden.

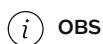

OBS

Under vissa förhållanden, t.ex. vid snabbbladdning under en mycket varm dag, kanske luften som kommer från luftintaget inte är så kall som förväntat. Detta beror på att klimatsystemet prioriterar att kyla batteriet framför att kyla kupén. Detta hjälper till att skapa goda förutsättningar för batteriets prestanda och räckvidd.

4.3.3.1. Slå på luftkonditionering

Bilens luftkonditionering kyler och avfuktar luften som kommer in i bilen.

När du väljer automatiskt klimatläge aktiveras eller avaktiveras luftkonditioneringen automatiskt för att bibehålla den inställda temperaturen. Om luftkonditionering väljs bort i automatiskt klimatläge aktiveras manuellt klimatläge.

För att luftkonditioneringen ska fungera effektivt måste fönster, dörrar och bagageutrymme vara stängda.

1. Tryck på fläktsymbolen  i den nedre raden.
2. Tryck på luftkonditioneringssymbolen A/C.

4.3.3.2. Ställa in temperaturen

Du kan ändra temperaturen i kupén via centerdisplayen.



1. Tryck på temperaturen i nedre raden.
2. Använd plus- eller minussymbolen för att justera temperaturen.

Tips

Du kan också ställa in temperaturen i bilen handsfree via röststyrning.

4.3.3.3. Synkronisera temperatur

Som standard används förarens temperaturinställning för alla klimatzoner. Det går dock även att använda olika inställningar för varje klimatzon. Du kan byta mellan dessa två alternativ genom att slå av och på temperatursynkroniseringen.

1. Tryck på förarens temperaturinställning i den nedre raden.
2. Tryck på synkroniseringssymbolen  för att avsynkronisera temperaturen.
- > Klimatzonerna är avsynkroniserade och symbolen för avsynkronisering visas.
3. Tryck på avsynkroniseringssymbolen  för att återsynkronisera temperaturen.

Tips

Temperaturinställningens synkronisering stängs också av när passageraren ställer in en annan temperatur på sin sida.

4.3.3.4. Aktivering av ekoklimat

Bilen har en ekoklimatfunktion som prioriterar bilens räckvidd framför klimatrelaterade funktioner.

Ekoklimat prioriterar räckvidd framför klimatkomfort. Värme-, kylnings- och luftkonditioneringsfunktionerna begränsas i detta läge.

i OBS

Problem med imma kan uppstå eftersom luftkonditioneringsfunktionen som justerar luftfuktigheten begränsas när ekoklimat är aktivt. När funktionen för luftkonditionering är begränsad kan det också påverka luftkvaliteten, särskilt i baksätena när luftåtercirkulationen ökar.

1. Tryck på fläktsymbolen  i den nedre raden.
2. Tryck på ekoklimatsymbolen ECO.

4.3.4. Luftfördelning och klimatlägen

Den allmänna luftfördelningen bestäms av det valda klimatläget och inställningarna. Det finns också luftmunstycken som gör att luftflödet kan justeras ytterligare i hela bilen.

Reglerbara ventilationsmunstycken



De reglerbara ventilationsmunstyckenas placering

De reglerbara ventilationsmunstyckena kan riktas om för att styra luftflödets riktning.

Klimatlägen

Det finns två klimatlägen – automatiskt och manuellt. Det automatiska läget sköter de flesta inställningar och klimatfunktioner åt dig. I manuellt läge kan du däremot själv kontrollera fler av de tillgängliga inställningarna och funktionerna.

Du kan också stänga av klimatsystemet helt.

! Viktigt

Risk för kondens

Om du stänger av klimatsystemet helt, riskerar rutorna att bli immiga vilket kan försämra sikten.

Klimatlägena och deras inställningar finns i klimatvyn på centerdisplayen.

4.3.4.1. Justera luftventiler

Justeringar av luftmunstyckena görs i centerdisplayen samt med hjälp av de fysiska luftmunstycksrattarna.

Öppna och stänga ventilationsmunstycken

1. Tryck på fläktsymbolen i den nedre raden .

2.



Tryck på det luftmunstycke som du vill öppna eller stänga.

Styra om luftflödet

3. Justera vreden på luftmunstyckena manuellt för att omdirigera luftflödet.

4.3.4.2. Aktivera automatiskt klimatläge

När du aktiverar autoreglerat klimatläge styr klimatsystemet flera funktioner automatiskt.

i OBS

Om luftkonditionering väljs bort i automatiskt klimatläge aktiveras manuellt klimatläge.

1. Tryck på fläktsymbolen  i den nedre raden.
2. Välj **Auto**.
3. Om du vill kan du ändra fläktarnas effektnivå och temperaturen.

4.3.4.3. Aktivera manuellt klimatläge

Om du aktiverar det manuella klimatläget kan du ställa in din önskade luftflödesriktning för att få mer kontroll över fläktarnas effektnivå.

1. Tryck på fläktsymbolen i den nedre raden .
2. Välj **Manuellt**.
3. Välj önskad luftflödesriktning och fläktens effektnivå.

4.3.5. Is, kondens och avfrostning

Vid kalla förhållanden kan is och kondens försämra sikten. Din bil är utrustad med defroster, uppvärmd bakruta och uppvärmda sidospeglar för att förhindra detta.

Det finns defrostrar placerade vid fönstren och vindrutan. Sidospeglarna värms upp samtidigt som bakrutan. Dessa funktioner är avsedda för att skapa god sikt när de samverkar.

 **Viktigt**

Se alltid till att rutor och vindrutor ger god sikt innan du börjar köra.



4.3.5.1. Aktivera max avfrostning

För att snabbt få bort kondens och is från vindrutan kan du aktivera avfrostningsfunktionen.

Max avfrostning ökar fläkthastigheten och höjer temperaturen. A/C:n är aktiverad och luftåtercirkulationen är inte tillgänglig när max avfrostningen är aktiv. När funktionen max avfrostning stängs av återgår klimatinställningarna till sina tidigare nivåer.

 **OBS**

När max avfrostning använder en hög fläkthastighet ökar ljudnivån från fläkten.



1. Tryck på fläktsymbolen i den nedre raden .
2. Tryck på symbolen för max. avfrostning .

 **Tips**

Knappen för avfrostning  på overheadkonsolen aktiverar max avfrostning samt uppvärmning av bakrutan och ytterbackspeglarna. Om antingen max avfrostning eller bakre avfrostning är aktiverad via centerdisplayen kommer en tryckning på avfrostningsknappen i takkonsolen att aktivera den andra funktionen. Tryck på avfrostningsknappen igen för att slå av båda.

4.3.5.2. Aktivera uppvärmning av bakrutan och sidospeglarna

Aktivera uppvärmningen av bakrutan och sidospeglar för att bli av med kondens och is.

1. Tryck på fläktsymbolen i den nedre raden .
2. Tryck på symbolen för bakre avfrostning .

 **Tips**

Knapp för avfrostning på overheadkonsol

Knappen för avfrostning  på overheadkonsolen aktiverar max avfrostning samt uppvärmning av bakrutan och ytterbackspeglarna. Om antingen max avfrostning eller bakre avfrostning är aktiverad via centerdisplayen kommer en tryckning på avfrostningsknappen i takkonsolen att aktivera den andra funktionen. Tryck på avfrostningsknappen igen för att slå av båda.

Automatisk bakre avfrostning

I klimatinställningar kan du ställa in den bakre defrostern till att aktiveras automatiskt när du startar bilen i kalla förhållanden.

4.3.6. Kupéklimat vid parkering

Din bil kan hålla ett behagligt inomhusklimat när den är parkerad. Du kan också förkonditionera bilen så att kupén är redo för nästa resa.

OBS

Funktionerna stängs av automatiskt när deras maximala körtid uppnås eller bilens batterinivå är för låg.

Förkonditionering

Förkonditionering aktiverar automatiskt det automatiska klimatläget för att värma upp eller kyla ner kupén till en behaglig temperatur innan du sätter dig i bilen. Även batteriet förkonditioneras, så att bilens prestanda och räckvidd förbättras.

Du kan schemalägga enskilda och återkommande timers för förkonditionering på centerdisplayen eller via bilens mobilapp. Förkonditioneringen avaktiveras automatiskt när du stiger in i bilen eller vid den schemalagda tiden.

Tips

När du ställer in en timer via mobilappen kan du välja vad du vill förkonditionera och ange önskad kupétemperatur.

För att förkonditioneringen ska fungera måste högvoltsbatteriet vara tillräcklig laddat. Om förkonditioneringen startas när bilen inte är ansluten för att laddas påverkas räckvidden.

OBS

När förkonditionering används i varmt väder kan det bildas kondens under bilen. Detta är normalt.

Håll klimat aktivt

Du kan hålla ett behagligt kupéklimat i bilen när den är parkerad. Detta inkluderar att klimatfunktionerna och underhållningssystemet är påslagna. Du kan aktivera funktionen Håll klimatet aktivt via centerdisplayen. Observera att bilens räckvidd kan påverkas om du lämnar denna inställning på under en längre tid.

4.3.6.1. Ställ in timern för förkonditionering

Du kan ställa in och aktivera en timer för att förkonditionera bilen för en viss avgångstid. Du kan ställa in att den ska upprepas vissa dagar om du vill.

Om du väljer att förkonditionera kupén kommer bilen att kyla eller värma den före din planerade avgångstid. Du kan ställa in timern på att upprepa samma schema varje vecka eller på en enda avgångstid.

1. Tryck på fläktsymbolen  på den nedre raden och gå till Timers.

Innehållet i denna manual representerar användarmanualens status vid tidpunkten för tryckning. Det är kanske inte helt giltigt vid framtida tidpunkter. För mer information se första sidan för den fullständiga friskrivningsklausulen.

2. Gå till **Klimattimers** → **Lägg till timer**.

3. Välj tid för avresa.

> Timern är inställd.

Ställa in en timer på upprepning

4. Slå på **Upprepa varje vecka** för att ställa in ett veckoschema och välja en eller flera veckodagar.

5. Tryck på **Spara**.

Du kan aktivera en redan befintlig timer under **Klimattimers**.



Tips

När du ställer in en timer via mobilappen kan du välja vad du vill förkonditionera och ange önskad kupétemperatur.

4.3.6.2. Behålla klimatet aktivt när du är parkerad

Du kan aktivera klimatets aktiva funktion för att bibehålla ett behagligt klimat i bilen när du inte är i den.



Varning

Lämna inte barn utan tillsyn i bilen. Du ansvarar för deras säkerhet och välbefinnande. Vissa regioner har lagar som förbjuder att personer eller husdjur lämnas i ett låst fordon.

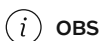

OBS

Funktionen Håll klimatet aktivt kommer att slås av automatiskt när den når maximal drifttid, bilens batterinivå är för låg eller en ny körcykel inleds. Om du aktiverar den när bilens batterinivå redan är låg kommer den maximala körtiden att vara kortare.

1. Tryck på fläktsymbolen i den nedre raden .

2. Gå till **Timers** → **Håll klimatet aktivt**.

3. Tryck på **Starta**.

4. Bekräfta ditt val.

Tryck på **Avbryt** för att stänga av den igen.

Innehållet i denna manual representerar användarmanualens status vid tidpunkten för tryckning. Det är kanske inte helt giltigt vid framtida tidpunkter. För mer information se första sidan för den fullständiga friskrivningsklausulen.

4.3.6.3. Luftrening

Luftrening förbättrar luftkvaliteten i din bils kupé innan du börjar köra.

Du kan starta luftrening för din bil via mobilappen. Denna funktion startar också automatiskt när förkonditioneringen avslutas.

Luftrening förbättrar luftkvaliteten i kupén genom att blåsa frisk luft genom luftfiltret och låta luften återcirkulera i kupén. Detta sker tills luftkvaliteten når en viss nivå.



Tips

Du kan följa innehållet i finpartikelfiltret^[1] via bilens mobilapp under förrengöringscykeln.

^[1] PM2,5

4.3.7. Luftkvalitet

Din bil är utrustad med system som ger ett behagligt och hälsosamt kupéklimat. Luften filtreras för att rena kupén från odörer, skadliga ämnen och partiklar.

Kupéns luftfilter

Luften som kommer in i kupén filtreras först genom klimatanläggningen. För bästa funktion bör filtren bytas ut regelbundet. Om filtret används intensivt, till exempel vid långvarig körning genom områden med smog eller dammoln, måste filtret bytas oftare. Om du inte vet vilket filter som bör användas kan du kontakta Volvo support

Luftkvalitetssystem

Luften i kupén renas genom:

- filtrering av allergi- och astmaframkallande ämnen
- avlägsnande av gas och partiklar för att minska dålig lukt
- avlägsnande av luftföroreningar som t.ex. partiklar.

Om luftkvalitetssensorerna känner av att utomhusluften är förorenad stängs luftintaget och den interna luftåtercirkulationen slås på.

Luftrening

För att åstadkomma god luftkvalitet är bilen utrustad med olika luftreningsfunktioner. Några av dessa kan aktiveras via centerdisplayen för att snabbt förbättra luftkvaliteten i kupén.

CleanZone

CleanZone indikerar om villkoren för god luftkvalitet är uppfyllda eller inte.

4.3.7.1. Indikering av luftkvalitet

Fliken Luftkvalitet i klimatvyn på centerdisplayen ger dig information om luftkvaliteten både i och utanför bilen.

Luftkvalitetsfliken indikerar luftkvaliteten i och utanför bilen. En sensor mäter halten av partiklar mindre än 2,5 µm i kupélufte. Information om mätning av halten av föroreningar utanför bilen är en extern tjänst som baseras på modellerade data.



Tips

För vissa regioner finns det information om halterna av pollen tillgängliga. Tryck på **Luftkvalitet och pollen** för att se mer detaljerad information.

4.3.7.2. Luftrening

För att åstadkomma god luftkvalitet är bilen utrustad med olika luftreningsfunktioner.

Bilen har flera funktioner för att säkerställa god luftkvalitet. Vissa av dem är passiva och vissa kan kontrolleras via centerdisplayen.

4.3.7.2.1. Avancerad luftrening

Den avancerade luftreningen har som mål att minimera mängden farliga partiklar och skadliga gaser i kupén.

Avancerad luftrening är alltid aktiv utom vid manuell luftåtercirkulation eller när klimatsystemet är avstängt. Du kan se om luftkvalitetsfliken är aktiv eller inte i klimatvyn.

4.3.7.2.2. Fokuserad luftrening

Du kan förbättra kupéns luftkvalitet genom att aktivera fokuserad luftrening. Detta reducerar antalet oönskade partiklar i luften.

När du aktiverar fokuserad luftrening, prioriterar bilen att reducera den inkommande luftens partikelinnehåll framför din klimatkomfort. Detta begränsar vissa andra klimatkomfortfunktioner, t.ex. genom att sänka fläktens effekt.

Den försämrade komforten beror på att klimatsystemet återvinner större delar av luften. Detta märks mest när det finns flera passagerare i bilen.



Aktivera fokuserad luftrening

Fokuserad luftrening prioriterar att sänka antalet oönskade luftpartiklar i bilen över andra klimatkomfortfunktioner. Du aktiverar den i klimatvyn på centerdisplayen.

Funktionen fokuserad luftrening renar snabbt luften i kupén för att ta bort oönskade partiklar. När den är aktiv, har den företräde framför andra klimatfunktioner.

Viktigt

När fokuserad luftrening är aktiv minskar klimatkomforten och ventilationen. Detta kan medföra kondensation som gör fönstren immiga och försämrar sikten.

1. Tryck på fläktsymbolen  i den nedre raden.
 2. Gå till **Luftkvalitet**.
 3. Tryck på symbolen  för fokuserad luftrening.
 4. Tryck på **Aktivera**.
- > **Fokuserad** visas under fläktsymbolen  i den nedre raden när fokuserad luftrening är aktiverad.

OBS

Använd inte fokuserad luftrening under längre perioder eftersom luften i kupén då kan bli instängd. Efter att luften inuti bilen renats, fyller fokuserad luftrening inte längre någon funktion och kan stängas av.

Tryck åter på symbolen  för fokuserad luftrening för att stänga av. Du kan även stänga av fokuserad luftrening genom att aktivera andra klimatfunktioner.

4.3.7.3. CleanZone

CleanZone är en funktion för luftkvalitet som kontrollerar och indikerar om alla villkor för att ge en god luftkvalitet är uppfyllda eller inte.

Du hittar information om luftkvaliteten i klimatvyns luftkvalitetsflik. CleanZone uppnås om alla villkor för att ge en god luftkvalitet i kupén är uppfyllda. Om den inte kan erhållas kan du i centerdisplayen se vilket villkor som fortfarande inte är uppfyllt.

4.3.7.4. Aktivera luftåtercirkulation

Luftåtercirkulation hjälper dig att hålla skadlig eller illaluktande luft borta från kupén. I vissa fall aktiveras den automatiskt, men du kan även aktivera den manuellt i klimatvyn.

Som standard avgör klimatsystemet automatiskt om luften ska återcirkuleras beroende på vissa omgivningsvillkor. Om luftkvalitetssensorn känner av att luften utanför bilen är förorenad stängs automatiskt bilens luftintag. Då återcirkuleras i stället luften i kupén. Du kan även aktivera konstant luftåtercirkulationen manuellt så att luftintaget stängs om du vill.



Viktigt

Om luften återcirkuleras under en längre tid kan kondens bildas på fönstren, vilket kan försämra sikten.

OBS

Luftåtercirkulationen är inte tillgänglig när max avfrostning är aktiv.

Om luftåtercirkulationen aktiveras manuellt stängs den av efter en stund.

1. Tryck på fläktsymbolen  i den nedre raden.
2. Tryck på återcirkulationssymbolen .

4.3.8. Klimatsystem

Bilens klimatsystem har som mål att ge alla i bilen en behaglig miljö med hjälp av elektronisk klimatkontroll.

Alla funktioner i klimatanläggningen styrs via centerdisplayen.

Din bil använder sensorer för att automatiskt styra olika funktioner som är utformade för att alltid ge ett behagligt inomhusklimat.

Tips

De flesta klimatfunktioner går även att styra med hjälp av röststyrning. De flesta funktionerna kräver internetuppkoppling för att kunna röststyras.

4.3.8.1. Klimatzoner

Bilens kupé är indelad i olika klimatzoner. Det ger passagerarna möjlighet att välja vilken temperatur de föredrar.



Det finns olika klimatzoner i kupén. Som standard har alla zoner samma klimatinställningar som föraren. Temperaturen kan dock sedan ställas in individuellt för varje zon.

4.3.8.2. Delvis klimat

För att spara energi kan bilen begränsa de bakre klimatkfunktionerna om där inte sitter några passagerare.

Om bilen detekterar att det inte sitter några passagerare i baksätena, begränsar den funktionerna för kupéns bakre del. Detta för att reducera strömförbrukningen.

4.3.8.3. Upplevd och faktisk temperatur

Din upplevelse av temperaturen påverkas av fler faktorer än den faktiska temperaturen i luften runt omkring dig. Att känna till skillnaden mellan upplevd och verklig temperatur kan vara en fördel för din upplevelse av klimatkomfort.

Om luften i bilen känns varm eller kall beror på dess temperatur liksom på flera andra faktorer. Dessa faktorer inkluderar din egen kroppstemperatur, luftflödet och luftfuktigheten i bilen, samt om du exponeras för direkt solljus. När du justerar temperaturinställningen tar bilen hänsyn till några av de faktorer som bidrar till din upplevda temperatur. Bilen anpassar sedan klimatkfunktionerna kontinuerligt så att klimatet invändigt känns som den valda temperaturen. Det innebär att den faktiska temperaturen i bilen kan avvika från den valda temperaturen, vilket ger dig en mer konsekvent upplevelse av klimatkomforten.

Bilen tar hänsyn till solstrålning när den reglerar klimatet i bilen. Om solen till exempel träffar förarsidan kan den justera luftflödet och temperaturen för att balansera den upplevda temperaturen på den sidan.

4.3.8.4. Klimatsensorer

Det finns ett antal klimatsensorer placerade i och utanför din bil. Dessa sensorer bidrar till att skapa ett behagligt klimat i kupén.

För att de inre sensorerna ska fungera på rätt sätt är det viktigt att du inte täcker för dem.

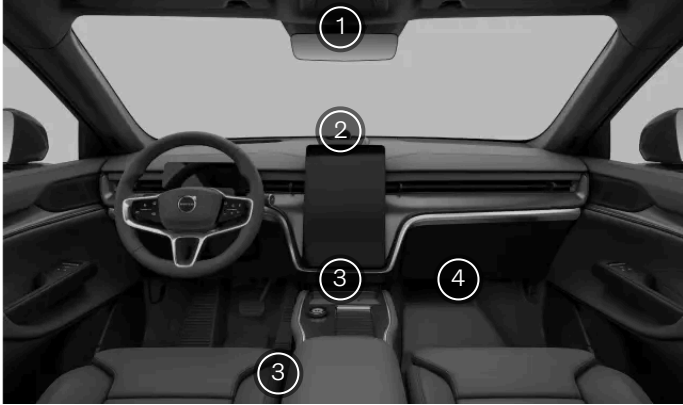

- ① Fuktsensor i backspegelns konsol.
- ② Solsensorer på instrumentpanelens ovansida.
- ③ Kupétemperatursensor under centerdisplayen.
- ③ Kupéns temperatursensor mellan tunnelkonsolen och förarstolen.
- ④ Sensor för luftburna partiklar på handskfackets undersida.

Den yttre sensorn för omgivningstemperatur sitter under bilen.

4.3.8.5. Värmare

Om omgivningstemperaturen är lägre än den temperatur du vill ha inne i bilen kan värmesystemet hjälpa till att ge ett behagligt kupéklimat.

Eldriven värmare

Den eldrivna värmaren drivs av bilens högvoltsbatteri. Den används för att värma batteriet och kupén under förkonditionering och körning.

Om högvoltsbatteriets laddningsnivå är för låg stängs värmaren av.

Värmepump

Värmepumpens funktion är i första hand att öka räckvidden. Vid låga temperaturer hjälper värmepumpen till att värma upp kupén samtidigt som den använder mindre energi än den eldrivna värmaren, vilket förlänger batteriets tillgängliga effekt. Värmepumpen arbetar både under förkonditionering och under körning. Den hjälper också till att hålla högvoltsbatteriet vid önskad driftstemperatur.

4.4. Fönster och glasrutor

Bilen har flera olika fönster och glasrutor. Många av dem är laminerade för ökad säkerhet och trygghet. Lamineringen ger också bättre ljudisolering i kupén.

Alla laminerade fönster, utom vindrutan och panoramataket, är märkta med en symbol för laminerat glas.



OBS

Använd inte tonad film med metalliserad ytbeläggning på fram- eller bakrutan. Detta kan orsaka problem med signalmottagningen eftersom antennerna är placerade här.

Panoramatak

Bilens panoramatak har en infraröd beläggning som hjälper till att hålla kupén sval när det är soligt väder.

Den har också ett elektrokromt skikt som låter dig växla mellan transparent och färgat glas.

4.4.1. Höja och sänka rutor

Bilens rutor kan höjas och sänkas med hjälp av reglage på dörrpanelerna. Knapparna på förardörren kan styra alla fönster i bilen, medan knapparna för främre och bakre passageraren endast kan styra sina respektive fönster.

Varning

Var alltid medveten om säkerhetsriskerna när du använder fönstren. Bilens rörliga delar kan orsaka personskador på barn eller andra passagerare samt produktskador på föremål.

- Se till att du har fri sikt över de fönster du manövrerar.
- Låt inte barn leka med fönsterreglagen.
- Lämna aldrig barn ensamma i bilen.
- Stick inte ut ett föremål eller en kroppsdel genom ett öppet fönster, även om bilens elsystem är helt frånkopplat.

Fönsterhissarna kan fortfarande fungera en stund efter att du har lämnat bilen. Tänk på detta när du lämnar bilen obevakad.

Styr rutorna individuellt med hjälp av reglagen på förardörrens panel. Varje reglage styr motsvarande rutor på vänster respektive höger sida.

Tryck på fönstersymbolen  för att välja bakrutorna. Det aktuella valet av fönster indikeras av lamporna bredvid symbolen.

Alla rutor har ett inbyggt klämskydd för att undvika skador. Se till att du läser relevant information om klämskydd i ett separat avsnitt i manualen.

För att fönstren ska kunna öppnas behöver en nyckel finnas i eller nära bilen. Om du använder ett nyckelkort, eller om din nyckel med avståndsfunktion är urladdad, måste du placera den på kortläsaren för att kunna öppna och stänga fönstren.

i OBS

Situationer då rutorna inte kan öppnas

- Rutorna kan inte öppnas när du kör snabbare än 180 km/h (112 mph). De kan däremot stängas vid denna hastighet.
- Vid mycket låga temperaturer kan rutorna frysa fast, så att de inte går att öppna eller stänga.

1.

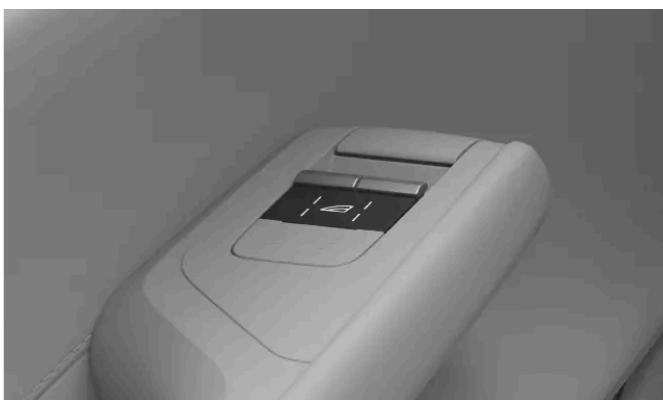

Fönsterhissreglagen sitter på förardörren.

Leta upp reglaget på dörrpanelen för den ruta du vill manövrera.

2. Använd omkopplarna för att öppna eller stänga rutor.

- Det räcker att trycka lätt på övre eller nedre delen av knappen för att rutan ska höjas eller sänkas. Rutan slutar att röra sig så snart som du släpper knappen.
- Om du i stället trycker ner knappen helt och hållet rör sig rutan automatiskt även efter att du har släppt knappen. Om du vill stoppa rutan trycker du på knappen i motsatt riktning.

i Tips

Minskning av buller

Om du vill minska vindbruset då de bakre fönsterrutorna är öppna ska du öppna de främre fönsterrutorna en aning.

Barnlås

Du kan stänga av kontrollerna för bakrutan i inställningarna. Då kan passagerare i baksätet inte använda fönsterreglagen.

OBS

Om fönstrens automatiska funktion eller klämskyddet inte fungerar som det ska kan du behöva återställa fönstren. Du kan läsa om hur du gör detta i ett separat avsnitt i manualen.

4.4.2. Justering av takets färgton

Din bils panoramatak är tillverkat av elektrokromt glas. Det innebär att du kan växla mellan ett transparent och ett färgat tak.

Panoramataket är skyddat av ett lager infraröd film, vilket skyddar kupén från en del av utomhusvärmen under soliga dagar. Dessutom gör glasets elektrokroma egenskaper det möjligt att växla mellan ett transparent och ett färgat tak via inställningarna i centerdisplayen.

1. Tryck på bilsymbolen  på den nedre raden och gå till **Inställningar**.
2. Gå till **Reglage** → **Belysning och displayer** → **Toning av tak**.
3. Slå på eller av takskuggningen.

Tips

Du kan också justera takfärgen via snabbreglage i centerdisplayen. Detta gör att du snabbt kan justera takfärgen utan att behöva gå in i inställningarna.

4.4.3. Klämskydd

För att undvika klämskador från fönsterhissar och andra rörliga delar har bilen ett inbyggt klämskyddssystem. Tänk också på att använda rätt sätt för att minska risken att fastna mellan delar i rörelse eller som stängs.

Om något blockerar fönstret när det stängs stoppas det och sänks ned en liten bit, så att du kan ta bort hindret. Bakluckan har också klämskyddad på samma sätt när den öppnas eller stängs.

Varning

Var alltid medveten om säkerhetsriskerna när du använder fönstren. Bilens rörliga delar kan orsaka personskador på barn eller andra passagerare samt produktskador på föremål.

- Se till att du har fri sikt över de fönster du manövrerar.
- Låt inte barn leka med fönsterreglagen.
- Lämna aldrig barn ensamma i bilen.
- Stick inte ut ett föremål eller en kroppsdel genom ett öppet fönster, även om bilens elsystem är helt frånkopplat.

Om den automatiska stängningen avbryts på grund av hinder som till exempel is, kan du ändå försöka stänga fönstret manuellt genom att fortsätta att dra i reglaget. Innan du gör det, försök först att avlägsna hindret och kontrollera att ingenting blockerar fönstret innan du försöker stänga det igen.

Om det är fel på klämskyddet kan du försöka åtgärda problemet genom att återställa fönstret.

Varning

Om bilen inte kan registrera fönstrets aktuella läge kan det bli problem med fönsterhissens klämskydd. Fönsterlägena kalibreras om när du återställer den automatiska fönsterrörelsen. Återställ alltid funktionen för att säkerställa att fönsterlägena är rätt kalibrerade i följande situationer:

- Om strömmen har varit bruten i bilen, till exempel om 12-voltsbatteriet har kopplats bort.
- Om fönstrens automatiska rörelse inte fungerar ordentligt.

Detta återställer den automatiska fönsterfunktionen och klämskyddet.

4.4.4. Återställning av fönster

Om du har problem med ett elstyrt fönster kan du behöva återställa det. Detta gör det möjligt för bilen att återkalibrera positionen, vilket återställer både klämskyddet och den automatiska fönsterrörelsen.

Kalibreringsfel

Bilen övervakar ständigt dina fönster och deras position. Ibland kan ett fel inträffa så att bilen uppfattar ett fönsters position annorlunda än det faktiskt är. Detta kan orsaka fel med autostängningsfunktionen och klämskyddet. Om det finns ett kalibreringsfel på ett fönster, kan du återställa det själv eller med hjälp av en auktoriserad Volvoverkstad.

Det finns två olika kalibreringsfel som kan påverka fönstrens kalibrering. Om fönsterövervakningssystemet registrerar ett kalibreringsfel, avaktiveras autostängningsfunktionen. Om ett fel detekteras, kanske autostängningsfunktionen fortfarande delvis fungerar, men inte som avsett.

De två typerna av kalibreringsfel är:

Förskjutning ned Fönstret är längre ned än bilens registrerade fönsterläge. Detta förhindrar att fönstret stängs helt, eftersom bilen registrerar att fönstret stängts innan det uppnått fönsterramens ovandel. Du kan omkalibrera ett fönster med detta fel på egen hand.

Förskjutning upp Fönstret är högre upp än bilens registrerade fönsterläge. De manuella reglagen fungerar men om du använder autostäng, stängs fönstret och går sedan ned en bit igen. Detta eftersom systemet registrerar ett fönsterramens ovasida som ett hinder och aktiverar klämskyddet. Du kan inte omkalibrera ett fönster

Innehållet i denna manual representerar användarmanualens status vid tidpunkten för tryckning. Det är kanske inte helt giltigt vid framtida tidpunkter. För mer information se första sidan för den fullständiga friskrivningsklausulen.

med denna förskjutning på egen hand. Kontakta istället en auktoriserad Volvoverkstad.

! Viktigt

Klämskyddet kanske inte fungerar korrekt förrän fönstret har återställts om det har förlorat kalibreringen.

Se till att fönstret är helt stängt innan du återställer det. Du kan tvinga fönstret att stänga helt genom att upphäva fönstrets autostängningsrörelsesystem. Dra i fönsterhissreglaget till manuellt läge tre gånger i snabb följd, och stäng sedan fönstret manuellt.

Återställa fönster

1. Tryck lätt på fönsterhissreglaget tills fönstret är helt öppet.
 2. Dra lätt i reglaget tills fönstret är helt stängt.
- > Omkalibreringen har slutförts, vilket återaktiverar både klämskyddet och den automatiska fönsterrörelsen.

Kontrollera att fönstret fungerar som det ska efter att du har gått igenom återställningsstegen. Fönstret ska stängas helt när du drar knappen hela vägen och släpper den. Om problemet kvarstår, kontakta en auktoriserad Volvoverkstad.

4.5. Säten

Sätena är utformade med din komfort och säkerhet i åtanke. Justera sätena, aktivera komfortfunktionerna och se till att du sitter ordentligt.



Bilens säten har en rad funktioner som ger komfort, säkerhet och flexibilitet.

Innehållet i denna manual representerar användarmanualens status vid tidpunkten för tryckning. Det är kanske inte helt giltigt vid framtida tidpunkter. För mer information se första sidan för den fullständiga friskrivningsklausulen.

I detta avsnitt av manualen får du veta mer om de komfortfunktioner och justeringar som finns för bilsätena. Detta inkluderar funktioner som justering av sätenas position och hur man fäller baksätet för att få mer utrymme för förvaring. Samtidigt får du lära dig grunderna i hur dessa funktioner används på ett säkert och korrekt sätt.

För mer information om sätenas passiva säkerhetsfunktioner och hur du tillgodoser dem genom att sitta rätt, finns det ett separat säkerhetsavsnitt i denna manual.

4.5.1. Framsäten

Framsätena har många inställningsmöjligheter för att öka komforten.



Justeringsmöjligheter

De elektriska sätesjusteringarna är indelade i grupper som kallas justeringslägen:

Grundläggande justeringar	Sätets höjd och läge samt ryggstödet lutning.
Lutning och svankstöd	Svankstödet höjd- och djupjusteringar samt sittedynans lutning.
Sidostöd	Positioner för sidobolster.

Tips

Förlänga sittedyna

Du kan förlänga sittedynan manuellt för att få bättre stöd för dina överbens fulla längd. Ta tag i handtaget under dynans främre del och dra dynan utåt.

Sättesjusteringsreglage

Alla elektriska sätesjusteringar görs med ratten på sidan av sätet. När du trycker på mittknappen visas sätesjusteringsvyn i centerdisplayen som vägledning.

Funktioner

Framsätena har även följande komfortfunktioner:

Massage	Du kan välja mellan fem olika massageprogram med tre olika hastigheter och intensiteter.
Ventilation	Huvuddelen av framsätena är ventilerade. Du kan välja mellan tre nivåer av kylning.
Uppvärmning	Sätena har tre nivåer av uppvärmning.
Nackstöd med högtalare	De främre nackstöden har integrerade högtalare för en mer omslutande lyssningsupplevelse.

Viktigt

Varningsljud

Fäst aldrig överdrag eller kuddar på nackstöden med högtalare. Högtalarna är en del av bilens säkerhetssystem och om du täcker dem kan det dämpa varningsljuden.

Tips

Förvaring av handväskor

Om du eller passagerarna har med sig en handväska eller mindre bagage finns det en praktisk förvaringsplats under den främre delen av tunnelkonsolen.

4.5.1.1. Ställa in framsätena

Justera framsätena med ratten för sätesjustering. Det finns på sidan av sätet närmast dörren.

Sätesjusteringsreglage



Ratten för sätesjustering går att röra upp och ner, framåt och bakåt samt att vrida i båda riktningarna. Mitt på ratten finns också en knapp som du kan använda för att ändra aktivt justeringsläge.

Många olika ändringar av sätena går att göra. För att du ska kunna styra dem alla med justeringsratten har de tillgängliga ändringarna grupperats i separata justeringslägen. Varje läge visas visuellt på centerdisplayen som vägledning vid justering av sätet.

 **Varning**

Justera aldrig sätet under körning. Detta kan distrahera dig från körningen och leda till att du förlorar kontrollen över bilen. Utför istället alla nödvändiga inställningar av sätet innan du börjar köra.

Justera sätet

1. Börja med att trycka på knappen på justeringsratten.
 - > Sätesjusteringsvyn visas i centerdisplayen.
2. För att växla mellan de olika inställningslägena trycker du på knappen på ratten upprepade gånger.
3. Vrid eller rör på ratten för att justera sätet så att det passar dig.
 - > Den visuella guiden i centerdisplayen visar vilken del av sätet du justerar.



Tips

Snabb justering

Du kan även justera sätet utan visuell vägledning på centerdisplayen. Det räcker med att röra eller vrida ratten för att börja justera sätet. Observera dock att endast det grundläggande inställningsläget är tillgängligt på detta sätt.

Förlänga sittdyna

Du kan förlänga sittdynan manuellt för att få bättre stöd för dina överbens fulla längd. Ta tag i handtaget under dynans främre del och dra dynan utåt.

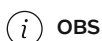

OBS

Justeringsspärr

Om du flyttar justeringsratten i samma riktning flera gånger under en kort tidsperiod slutar ratten tillfälligt att svara. Ett meddelande visas också på centerdisplayen som talar om att sätesjusteringarna har stängts av. Detta för att förhindra oavsiktlig användning av justeringsratten.



Viktigt

När du har justerat sätet efter dina önskemål är det viktigt att se till att andra delar av bilen är rätt inställda. Din körställning är viktig och påverkas av mer än justeringarna av sätet, t.ex. rattens, speglarnas och head-up-displayens position.

4.5.1.2. Återställning av framsätenas positioner

Om sätet inte flyttas till den sparade profilpositionen, eller om sätets rörelse verkar begränsad eller ojämn, kan sätet behöva återställas.

1. Flytta sätet hela vägen fram och sedan hela vägen bak.
2. Flytta sittdynan till det högsta läget och sedan till det lägsta läget.
3. Ställ in sätet i önskat läge och spara inställningen i din profil.

Om problemet kvarstår, kontakta din auktoriserade Volvoverkstad.

4.5.1.3. Aktivera sätesmassage

Du kan aktivera sätesmassagen från sätesjusteringsvyn i centerdisplayen. Det finns flera olika massageprogram och inställningar som du kan välja mellan.

1. Tryck på mittknappen på sätesvredet.



Ratten sitter på den sida av sätet som är närmast dörren.

> Sätesjusteringsvyn visas i centerdisplayen.

2. Välj **Massage**.

3. Välj önskat program, hastighet och intensitet.

4. Välj **Starta**.

> Massagen startar och ett meddelande visas på centerdisplayen som talar om hur länge massagen kommer att pågå.

Om du vill avbryta massagen innan massageprogrammet avslutats, välj **Avbryt** från massagevyn på centerdisplayen.

Tips

Du kan också nå massagevyn i centerdisplayen via inställningar utan att använda sätesjusteringsratten.

4.5.1.4. Förlänga sittdynan

Längden på framsätets sittdyna kan ställas in för att ge bättre stöd åt benen.



Dra i handtaget framtill på sätet.

2. Justera sittdynans längd.

4.5.2. Andra radens säten

Bilens bakre sätesrader är uppdelade i andra och tredje raden, som vardera har sina egna uppsättningar med funktioner och justeringar.



Du kan justera den andra sätesraden på ett antal sätt för att få mer utrymme eller använda ytterligare funktioner för att bättre passa dina behov.

Justerbar ryggstödslutning Justera ryggstödet lutning för att få bättre komfort och stöd för ryggen.

Justerbar sätesposition Du kan flytta sätet framåt eller bakåt beroende på det utrymme du behöver.

Innehållet i denna manual representerar användarmanualens status vid tidpunkten för tryckning. Det är kanske inte helt giltigt vid framtida tidpunkter. För mer information se första sidan för den fullständiga friskrivningsklausulen.

Fällbara nackstöd	Den andra sätesraden har fällbara nackstöd. Det kan ge dig mer utrymme när du fäller ned sätena.
Fällbara ryggstöd	Sätena går att fälla ned för att skapa ett större lastutrymme. Alla säten kan fällas separat.
Eluppvärmt säte	Sätena i andra raden har tre värmenivåer. Du kan kontrollera detta från panelen på tunnelkonsolens baksida eller från centerdisplayen.

 **Tips**

Fäll ned armstöd

Fäll ned armstödet på den innersta sidan av varje ryggstöd för att få tillgång till en mugghållare och få extra armstöd.

4.5.2.1. Justering av andra radens säten

Du kan justera sätena på andra raden, för att göra sätet mer bekvämt eller för att få mer plats bakom sätet.

Såväl sätets position som ryggstödet lutning kan ställas in individuellt för varje säte.

 **Varning**

Ställ aldrig in sätena när bilen rör sig. Plötslig inbromsning eller sväng kan leda till att du tappar kontrollen över sätet och riskerar att skadas.

 **Viktigt**

Barnskydd

Justera aldrig sätet medan ett barnskydd som är fäst med de nedre eller övre förankringspunkterna är monterat. Detta riskerar skada barnskyddet eller lossa de fästen som håller det på plats.

Risk för klämskador

Var extra försiktig när du justerar sätespositionen om det sitter en passagerare i det eller ett barnskydd är monterat i sätet bakom.

Justering av sätesposition

1.



Ta tag i och dra handtaget under sittdynan uppåt.

2. Skjut sätet framåt eller bakåt till önskad position.

3. Släpp handtaget.

> Sätet låses på plats.

Justera ryggstödet lutning

4.



Dra och håll i handtaget på sidan av sätet uppåt så att ryggstödet kan flyttas.

5. Luta dig framåt eller bakåt i sätet.

> Ryggstödet följer med i dina rörelser.

6. Släpp handtaget när du har nått önskad position.

7. Pressa ryggstödet tills det låser sig.

! Viktigt

Efter justering, fällning eller höjning av ett säte, kontrollera att alla delar av sätet är ordentligt låsta på plats.

4.5.2.2. Fälla ner sätena i andra raden

Sätena i andra raden går att fälla ned för att skapa ett större lastutrymme.

! Viktigt

Innan sätena fälls, se till att:

- det inte ligger några föremål på sätena
- bilbältena är inte fastspända,
- det finns tillräckligt med plats för att sätena ska kunna fällas, Flytta vid behov framsätena framåt.

! Varning

Om något av baksätena fälls får de inte komma i kontakt med framsätena. Detta kan försämra säkerheten för andra passagerare.

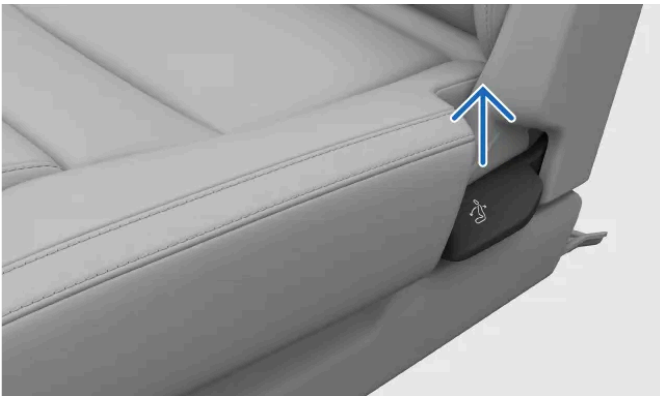

Dra handtaget på sidan av sätet uppåt.

- > Ryggstödet och nackstödet frigörs och lutar framåt.
- För ner ryggstödet till dess nedfällda läge.
- Tryck ned ryggstödet för att låsa fast det.

Använd samma handtag på sidan av sätet för att frigöra ryggstödet när du vill fälla upp sätet igen. Tryck sedan upp det manuellt till upprätt läge. Kontrollera att ryggstödet låses på plats. Till sist flyttar du tillbaka nackstödet till dess låsta läge.

! Viktigt

Efter justering, fällning eller höjning av ett säte, kontrollera att alla delar av sätet är ordentligt låsta på plats.

4.5.3. Tredje radens säten

Bilens baksäten är uppdelade i andra och tredje raden, som vardera har sina egna uppsättningar med funktioner och justeringar. Sätena på den tredje raden är konstruerade både med tanke på komfort och flexibilitet.



Sätena har följande funktioner:

Fällbara ryggstöd Ryggstöden och nackstöden kan fällas i en rörelse för att öka förvaringsutrymmet.

Fällbara nackstöd Nackstöden kan fällas utan att du behöver fälla ryggstöden. Detta kan ge dig en bättre sikt bakåt när sätena inte används.

4.5.3.1. Stiga in i och ut från tredje raden

Du kan tillfälligt justera yttersätena i andra sätesraden för att göra det lättare att komma in i och ut ur tredje sätesraden.

! Viktigt

Risk för klämskador

Var försiktig när du går in eller ut från den tredje sätesraden så att inte den andra sätesraden trycker mot eller påverkar ett monterat barnskydd eller en passagerare som sitter.

1.



Dra i handtaget på ovansidan av det yttre ryggstödet.

> Ryggstödet låses upp.

2.



Dra i ryggstödet för att luta det framåt tills det stannar.

3. Fortsätt dra ryggstödet för att flytta hela sätet framåt.

För att återgå till sätets ursprungliga läge, följ stegen i omvänd ordningsföljd. Skjut sätet bakåt och luta ryggstödet bakåt tills det låses på plats.

! Viktigt

Efter justering, fällning eller höjning av ett säte, kontrollera att alla delar av sätet är ordentligt låsta på plats.

4.5.3.2. Fälla säten i tredje raden

Du kan fälla den tredje radens säten från tre platser i bilen. Varje plats har sina specifika fördelar beroende på varför du vill fälla sätena.

Placering av fällningsknappar



Det finns en knapppanel på höger sida av bagageutrymmet. De övre två knapparna, ett för varje säte, kan användas för att fälla och höja tredje radens säten. Den här placeringen kan vara praktisk om du behöver mer förvaringsutrymme i bagageutrymmet.

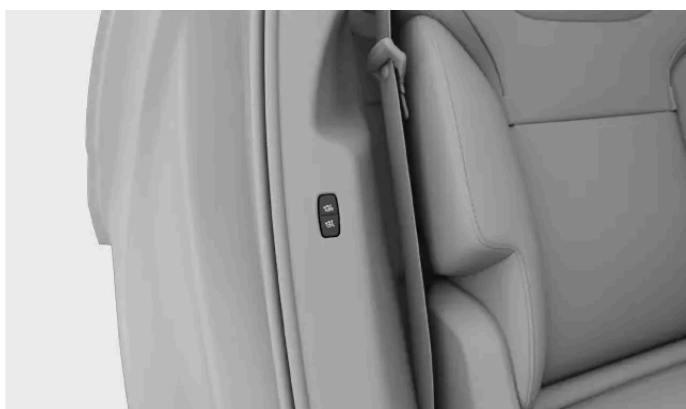

När en bakdörr är öppen kan du se fällningsknapparna på dörrkarmen. Det finns en identisk sats med knappar på bilens båda sidor. De här platserna kan vara praktiska om du planerar att fälla både den andra och den tredje sätesraden.

Viktigt

Innan sätena fälls ned eller upp, se till att:

- det inte sitter någon på tredje sätesraden.
- det inte finns några lösa föremål på eller under sätena.
- säkerhetsbältena inte är fastspända.
- det finns tillräckligt med plats för att sätena ska kunna fällas. Flytta fram den andra sätesraden vid behov.

Varning

Om något av baksätena fälls får de inte komma i kontakt med framsätena. Detta kan försämra säkerheten för andra passagerare.

- Tryck på fällningsknappen för det säte som du vill fälla.
- > Sätets ryggstöd och nackstöd fälls framåt.

OBS

Klämskydd

Om din bil upptäcker att ett hinder blockerar sträckan när ryggstödet fälls ner eller upp återgår ryggstödet till startläget. Ta bort det som är i vägen och tryck på fällningsknappen igen. Om något blockerar ryggstöds rörelse i båda riktningar spärras ryggstödet av sig själv och ett timeout-meddelande visas i centerdisplayen. Du måste avvisa meddelandet innan du kan försöka igen.

När det extra lastutrymmet inte längre behövs trycker du på fällningsknappen igen. Ryggstödet höjs till sitt läge. När ryggstödet låts flyttar du tillbaka ryggstödet tills du hör ett klick.

Tips

Om något av baksätena fälls ned av misstag måste du trycka på fällningsknappen igen för att stoppa sätesrörelsen. Ryggstödet flyttas då tillbaka till sitt ursprungliga läge.

4.6. Kupébelysning

I bilens kupé finns belysning för olika ändamål. Det finns lampor för läsning och allmän belysning och för att lysa upp förvaringsutrymmen.

Läsbelysning

Det finns läslampor för fram- och baksätena. Du kan anpassa ljusstyrkan efter dina behov. Bak i bilen fungerar läslamporna också som allmänbelysning.

Allmänbelysning

Bilen har allmänbelysning som till exempel tänds när du sätter dig i bilen. Allmänbelysningen kan slås på både manuellt och automatiskt.

Stämningsbelysning

Innehållet i denna manual representerar användarmanualens status vid tidpunkten för tryckning. Det är kanske inte helt giltigt vid framtida tidpunkter. För mer information se första sidan för den fullständiga friskrivningsklausulen.

Bilens stämningsbelysning ger ett behagligt ljus i kupén när det är mörkt ute.

Belysning i förvaringsutrymmena

De olika förvaringsutrymmena, till exempel bagageutrymmet och dörrfickorna, har belysning så att du enkelt kan hitta det du letar efter.

4.6.1. Justera läslamporna

Det finns läslampor för både fram- och baksätena. Du kan justera ljusstyrkan efter behov.

Framsätenas läslampor är placerade i takkonsolen, och baksätenas läslampor sitter över bakdörrarna.

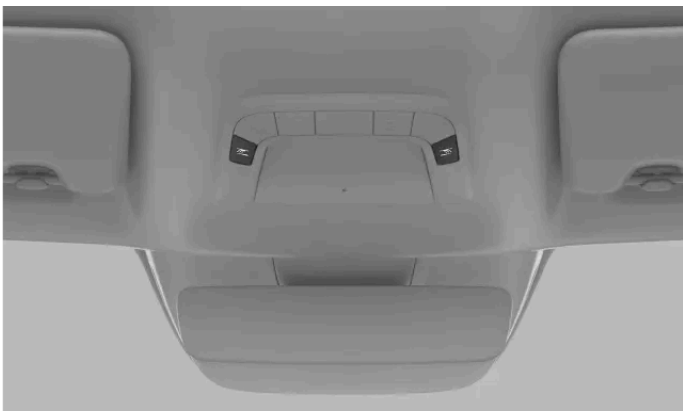

Framsätenas läslampor i takkonsolen



Läslampor i baksätet

1. Tryck på knappen bredvid läslampan för att tända och släcka den. Knappen är markerad med en läslampsymbol.



2. Håll ner knappen för att justera ljusstyrkan.

4.6.2. Ställa in interiörbelysning

Du kan justera kupébelysningens ljusstyrka i inställningarna i avsnittet Ljus och displayer.

1. Tryck på bilsymbolen  på nedre raden och gå till **Inställningar**.
2. Gå till **Reglage** → **Belysning och displayer** → **Interiör ljusstyrka**.
3. Ställ in ljusstyrkan.

Tips

Ljusstyrka för skärm och knappar

Du kan ställa in ljusstyrkan på displayerna via menyn Ljus och displayer i centerdisplayen.

4.6.3. Avaktivera kupéns automatiska belysning

Funktionen automatisk ljusavstängning håller kupébelysningen släckt, även när du stiger in i eller ut ur din bil.

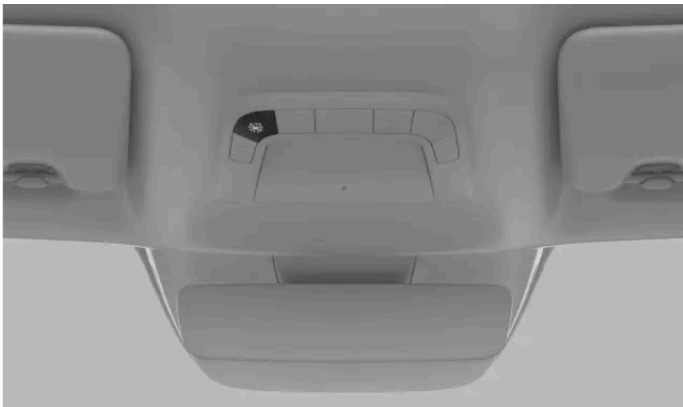

Automatisk belysning av-knapp i takkonsolen

Funktionen automatisk kupébelysning som ibland även kallas instegsbelysning, tändes automatiskt kupébelysningen när någon av dörrarna öppnas. Den automatiska belysningen gör det lättare att kliva in och ut från bilen när det är mörkt ute. Men det kan också finnas situationer där du inte vill att lamporna ska tändas, såsom när passagerare sover i bilen.

Automatisk belysning av-knappen sitter på takkonsolen och är markerad med en automatisk belysning av-symbol.



När den automatiska belysningen är avstängd ändras knappens färg.

Innehållet i denna manual representerar användarmanualens status vid tidpunkten för tryckning. Det är kanske inte helt giltigt vid framtida tidpunkter. För mer information se första sidan för den fullständiga friskrivningsklausulen.

1. Tryck på knappen för att slå på eller av funktionen.

(i) OBS

Även om funktionen automatisk belysning avaktiveras, tänds belysningen ändå om du använder funktionen alla lampor på.

4.6.4. Aktivering av all invändig belysning

Aktivering av all invändig belysning tänds större delen av den invändiga belysningen. Detta kan vara till hjälp när du letar efter något i kupén.

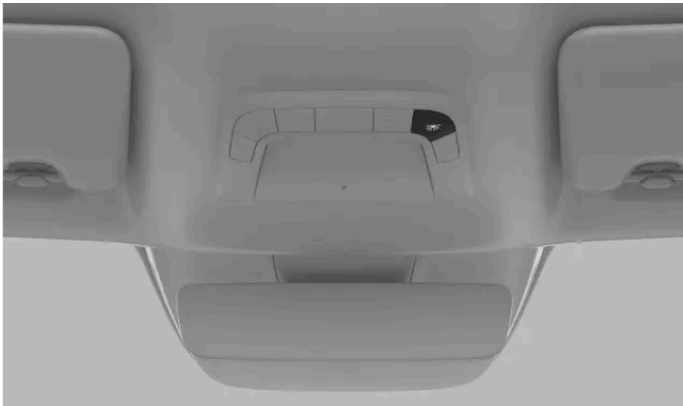

Knapp för alla invändiga lampor sitter i takkonsolen

Knappen för aktivering av alla lampor sitter i takkonsolen och är markerad med en lampsymbol.



1. Tryck på knappen för att tända eller släcka alla invändiga lampor.

(i) OBS

Även om funktionen automatisk belysning avaktiveras, tänds belysningen ändå om du använder funktionen alla lampor på.

5. Säkerhet

Lär känna bilens funktioner för kollisionsskydd och hur du använder bilen på ett säkert sätt.

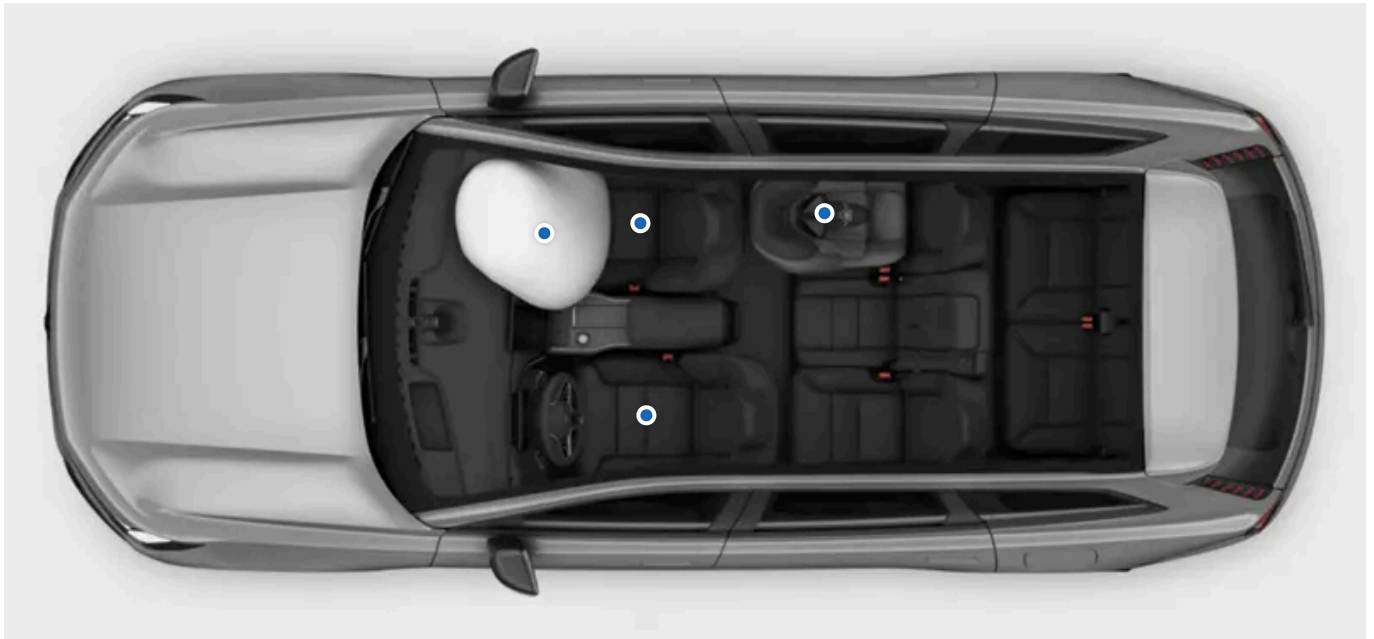

I avsnittet om säkerhet beskrivs bilens säkerhetsfunktioner som kan minska risken för allvarliga personskador vid en kollision. Säkerhetsfunktionerna inbegriper säkerhetsbälten, krockkuddar, barnskydd och andra komponenter eller funktioner som kan rädda liv om de används på rätt sätt.

Bilen är utformad för att främja och underlätta säker användning. Bilen och dess utrustning måste alltid användas på rätt sätt för att säkerhetsfunktionerna ska fungera som avsett. Det gäller inte bara de särskilda säkerhetsfunktionerna utan även övriga funktioner. Du bär själv ansvaret för att bilens funktioner används på ett säkert sätt.

Varning

Samverkande säkerhet

Säkerhetsfunktionerna är avsedda att användas i kombination för att öka säkerheten för alla personer som befinner sig i bilen. Ingen funktion ersätter någon annan, såvida detta inte uttryckligen anges i manualen. Till exempel måste du använda säkerhetsbälte trots att bilen är utrustad med krockkuddar.

SRS-varning

Bilens sensorer kan upptäcka om det är något fel på krockkuddar eller tillhörande säkerhetssystem. En röd varningssymbol visas på förardisplayen om några fel upptäcks.



SRS-varningssymbol

Om den röda SRS-varningssymbolen visas i förardisplayen kontaktar du omgående en auktoriserad Volvoverkstad.

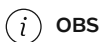

Startkontroller

Vid start görs en automatisk kontroll av flera av bilens säkerhetssystem. Den gula SRS-symbolen kan visas i förardisplayen under kontrollen. Detta är helt normalt och betyder att säkerhetssystemen startas och kontrollerar avseende potentiella problem. Åtgärda alltid de fel som visas.



Symbol för start av SRS

Säkerhetsrelaterade områden

Vissa förarstödsfunktioner har att göra med säkerhet. I stället för att öka säkerheten vid en olycka är de avsedda att hjälpa dig att undvika olyckor helt och hållet. För din egen säkerhet är det viktigt att du även bekantar dig med dessa funktioner.

5.1. Kollisionsdetektering

Din bil har många funktioner som är utformade för att mildra effekterna av en eventuell kollision. Bilens gensvar vid en kollision aktiveras före, under och efter själva sammanstötningen.



Information om kollisionsdetektering finns på flera ställen i den här manualen. I det här avsnittet får du en översikt över bilens funktioner inom detta område.

Före kollisionen

Före en kollision kan flera förarstödsfunktioner arbeta tillsammans för att undvika kollisionen eller mildra dess effekter. Om bilen registrerar att en kollision är sannolik eller oundviklig kan den i förebyggande syfte aktivera skyddssystem, t.ex. bältessträckare, innan själva sammanstötningen inträffar.

Under kollisionen

Under själva kollisionen skickar sensorer på olika ställen i bilen hela tiden information om statusen för bilen och passagerarna. Bilen använder sedan denna information för att välja när skyddsfunktioner som till exempel krockkuddar och bältesförsträckare ska aktiveras. Kollisioner är komplexa händelser som sker i flera steg, där den första sammanstötningen inte alltid är den allvarligaste. Det är viktigt att funktionerna aktiveras vid rätt tillfälle för att ge ett så effektivt skydd som möjligt.

Bilens säkerhetssystem arbetar i samverkan med passiva säkerhetsfunktioner. Bilen är konstruerad så att kraften av en kollision fördelas till specifika konstruktionsdelar. Bilen har även deformationszoner som absorberar energin från kollisionen. Bilens exteriör har konstruerats utifrån liknande principer för att ge skydd åt fotgängare.

Efter kollisionen

Efter en kollision försöker bilen att stanna på ett kontrollerat och säkert sätt. Den kan också aktivera ett automatiskt samtal till nödnumret.

(i) OBS

Säkerhetsläge

Vid en kollision kan bilens säkerhetssystem koppla bort högvoltsbatteriet. Detta för att skydda både passagerarna och själva bilen från eventuella skador orsakade av batteriet. Bilen övergår samtidigt till säkerhetsläge. När säkerhetsläget är aktivt går det inte att köra bilen. Beroende på hur allvarlig kollisionen är kan du dock avsluta säkerhetsläget via centerdisplayen om du behöver flytta bilen bort från omedelbar fara. Detta återansluter i sin tur högvoltsbatteriet och möjliggör körning korta sträckor.

(!) Viktigt

Bilen har utformats med säkerhet i åtanke, men inget skyddssystem är någonsin helt effektivt i alla situationer. Bilen och dess utrustning måste alltid användas på rätt sätt för att säkerhetsfunktionerna ska fungera som avsett.

5.1.1. Pedestrian Protection System

Bilen är utrustad med ett system som kan mildra effekterna av en frontalkollision med en fotgängare. Om systemet har aktiverats måste bilen bärgas och servas.

Fotgängarskyddssystemet är utformat för att minska skadorna hos fotgängare vid en kollision med bilen. Om systemet utlöses vid en kollision reagerar bilen på tre specifika sätt, utöver det normala kollisionsbeteendet:

- Huven lyfts för att dämpa kollisionen med fotgängaren.
- Ett automatiskt larm skickas via en larmcentral.
- En symbol visas i förardisplayen för att indikera att systemet har utlösts.



Pedestrian Protection System

Följ de rekommendationer som anges om systemet utlösts.

(i) OBS

Pedestrian Protection System använder sensorer för att upptäcka vissa typer av kollisioner. Sensorerna är aktiva vid en hastighet på ca 25-50 km/h (15-30 mph) men det finns många förhållanden och faktorer som fastställer om fotgängarskyddssystemet ska utlösas eller inte. Det kan finnas objekt i bilens omgivning som sensorerna kan detektera på ett liknande sätt som fotgängare. Vid kollision med ett sådant objekt är det möjligt att systemet kommer att aktiveras.

 **Viktigt**

Förarens ansvar

Pedestrian Protection System är ett komplement till säker körning. De minskar eller ersätter inte behovet av att föraren är uppmärksam och fokuserad på att köra säkert. Var lika uppmärksam på säkerheten som vid körning av en bil utan förmåga att mildra kollisioner.

 **Varning**

Skadad front

Kontakta en auktoriserad Volvoverkstad om bilens front skadats på något sätt. Detta för att säkerställa att skadan inte påverkat något av bilens säkerhetssystem inklusive fotgängarskyddssystemet.

Upphöjd huv efter aktivering

Kör inte bilen om huven blockerar sikten efter att systemet har aktiverats. Det rekommenderas att bilen istället transporteras med en bärgningsbil. Om fotgängarskyddssystemet har aktiverats måste bilen servas på en auktoriserad Volvoverkstad.

Ändringar av bilen

Utför inte några ändringar eller fäst inget i bilens front. Ändringar av bilen riskerar försämra bilens säkerhetssystem vilket kan orsaka allvarliga personskador eller skador på bilen. Läs noga avsnittet om ändringar av bilen och kontakta Volvo om du funderar på att ändra bilen.

5.2. Passagerardetektering

Din bil kan påminna dig om att inte lämna någon eller något viktigt kvar i bilen när du låser den.

Närvarovarningar

Din bil varnar dig som standard om den upptäcker att det finns passagerare eller husdjur kvar i bilen när du försöker låsa den. När detta händer låses inte bilen och du får ett meddelande på centerdisplayen. Dock är det möjligt att låsa bilen med en passagerare i den om du tillfälligt har tillåtit låsning med passagerare i låsningsinställningarna.

 **Tips**

Mobilavisering

Om din Volvo Cars-app är kopplad till den profil som för närvarande är inloggad i bilen får du även en avisering i appen i situationer där bilen skulle varna dig.

Varning

Volvo rekommenderar att du inte lämnar personer eller husdjur i en låst bil.

Vissa regioner har lagar som förbjuder att personer eller husdjur lämnas i ett låst fordon.

5.3. Korrekt sittställning

Att sitta och använda säkerhetsbältena på rätt sätt är viktigt för att alla i bilen ska kunna känna sig säkra och bekväma. Särskilda rekommendationer gäller för gravida och barn.

Viktigt

Vikten av en korrekt sittställning

För att säkerhetsfunktioner som säkerhetsbälten och krockkuddar ska fungera på bästa sätt vid en kollision måste alla i bilen ha korrekt sittställning. Om instruktionerna om korrekt sittställning inte följs kan det leda till livsfara eller allvarlig personskada.

Graviditet

Var extra noga med att följa alla rekommendationer om sittställning om passageraren är gravid. Följande är antingen tillägg eller extra viktiga saker att tänka på:

- Se till att säkerhetsbältet inte går över magen. Höftremmen ska ligga under magen och skulderdelen ska passera ovanför magen.
- Om du sitter i förarsätet, undvik att sitta närmare ratten än nödvändigt. Justera sätet så att du får så stort avstånd som möjligt mellan magen och ratten, samtidigt som du har alla reglage inom bekvämt räckhåll.

Särskilda behov för barn

Se alltid till att barn sitter på ett sätt som är anpassat efter deras behov. Använd rätt barnskydd, se till att det är korrekt monterat och försäkra dig om att alla barn sitter på ett korrekt sätt under hela färden. För barn som sitter framåtvända gäller samma sätesrekommendationer som för vuxna. Kontrollera alltid att säkerhetsbältet är rätt inställt och att nackstödet är i en lämplig höjd för barnet, om möjligt.

OBS

Fysiska begränsningar

Vissa fysiska begränsningar kan göra det svårt att följa rekommendationerna om korrekt sittställning. I så fall kan bilen behöva modifieras för att garantera säkerheten. Kontakta en auktoriserad Volvoverkstad för information om ändringar som godkänts av Volvo.

Sittställning

För största möjliga säkerhet måste alla i bilen ha rätt sittställning och använda säkerhetsbälten som är korrekt inställda. Undvik inkorrekta sittställningar.

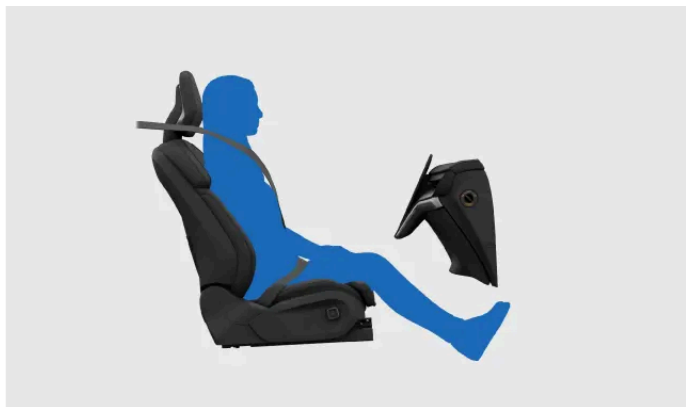

Bilden visar en korrekt sittställning. Sitt alltid på detta sätt när bilen är i rörelse.



Sitt inte nerhasad i sätet. Nedre delen av ryggen ska alltid ha kontakt med ryggstödet.

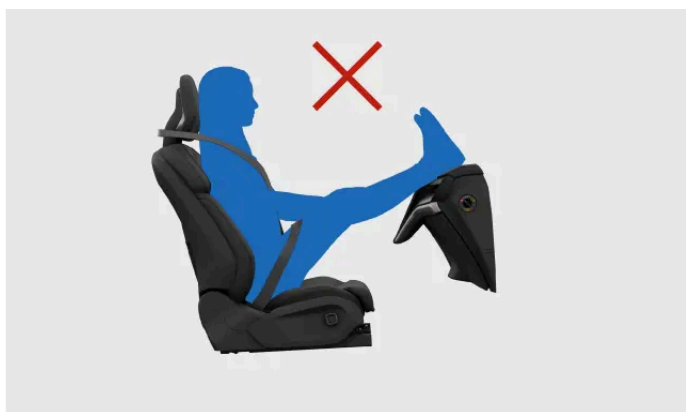

Sitt med båda fötterna på golvet.

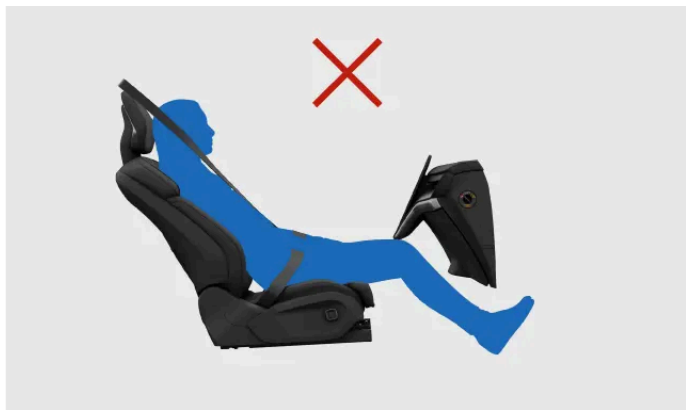

Luta inte ner ryggstödet till liggande ställning. Säkerhetsbältet måste vara sträckt och ligga an mot axeln.

Pisksnärtsskydd

För att minska risken för nackskador vid en kollision måste nackstöden användas på rätt sätt. Alla nackstöd i bilen är utformade för att hjälpa till att skydda huvudet och nacken vid korrekt användning. Framsätena har dessutom utformats så att de kan minska risken för pisksnärtsskador vid vissa typer av kollisioner. Dessa säten kan röra sig på ett sätt som minskar pisksnärtskrafterna.

- Luta huvudet mot nackstödet.
- Se till att passagerarna har nackstöd som är rätt inställda om det är möjligt.
- Undvik att placera bagage bakom framsätenas ryggstöd. Det kan göra så att sätet inte kan röra sig på rätt sätt vid en kollision.

5.4. Säkerhetsbälten

Rätt användning av säkerhetsbältena kan hindra allvarliga personskador vid allt ifrån plötsliga inbromsningar till allvarliga kollisioner.

Säkerhetsbältets funktioner



Säkerhetsbältet låser sig självt för att fungera som ett säkerhetsskydd under vissa förhållanden, t.ex. om det dras plötsligt och kraftigt i bältet, om bilen körs aggressivt och om bilen befinner sig i en brant lutning.

Bältesvibrationer kan användas för att varna föraren. Säkerhetsbältet kan också justeras som en försiktighetsåtgärd i en riskfylld situation.

Inbyggda försträckare kan dra åt säkerhetsbältena mycket snabbt vid en kollision.

Bältespåminnelse

Bilen använder inbyggda sensorer för att detektera om föraren eller någon av passagerarna inte använder säkerhetsbältet. Systemet varnar föraren med ett varningsljud och symbolen för bältespåminnelse visas i overheadkonsolen.



Symbol för säkerhetsbältespåminnelse

Viktigt

Användning av säkerhetsbälten

Här följer den viktigaste informationen för att använda säkerhetsbälten på rätt sätt. Det finns mer information om rätt placering och inställning av säkerhetsbälten i andra avsnitt av manualen.

- Se till att alla i bilen har på sig säkerhetsbälte och att bältena är rätt inställda.
- Justera säkerhetsbältets övre förankringspunkt för att passa bärarens storlek.
- Se till att bältet smiter åt om kroppen.
- Se till att alla delar av bältet är spända.
- Låt bältet löpa så rakt som möjligt mellan de tre förankringspunkterna.^[1]
- Ställ ryggstödet i en upprätt position.
- Följ alla rekommendationer om placering och hållning.^[2]
- Använd inte säkerhetsbältet på något annat sätt än vad som beskrivs i denna manual.
- Använd alltid säkerhetsbälte när du kör.
- Använd aldrig samma säkerhetsbälte till flera personer samtidigt.

Varning

Underhåll av säkerhetsbälten

- Du ska aldrig ändra eller reparera ett säkerhetsbälte eller en del av ett bälte, till exempel fästen och krokar, på egen hand. All service och alla byten måste göras av en utbildad tekniker som har tillgång till typgodkända reservdelar.^[3]
- Kontakta en auktoriserad Volvoverkstad vid skada eller slitage på säkerhetsbälten eller bältesdelar.
- Ersätt bältet om det har utsatts för stor belastning, till exempel vid en kollision. Det kan ha förlorat en del av sin skyddsfunktion, även om det inte finns några synliga skador.
- Rengör bältet direkt om något spills på det, för att undvika att mekanismen eller materialet förstörs.

^[1] Bältet får till exempel aldrig vara lindat runt eller fäst vid andra föremål eller annan utrustning i bilen.

^[2] Det finns både allmänna rekommendationer om placering och särskilda rekommendationer för barn och gravida.

^[3] Volvo rekommenderar en auktoriserad Volvoverkstad.

5.4.1. Ta på och justera säkerhetsbälten

Att ta på och justera säkerhetsbältet på rätt sätt är viktigt för din säkerhet och komfort.



Korrekt fastsatt och justerat säkerhetsbälte.

i **OBS**

Dessa instruktioner gäller för vuxna och barn som sitter normalt eller använder en bältesstol eller bälteskudde. Läs det separata avsnittet om barnsäkerhet för detaljerad information om barnsäten och olika typer av barnstolar.

Ta på säkerhetsbältet

1. Håll i bältets låstunga och dra ut bältet. Om du drar alltför snabbt aktiveras låsfunktionen.
 2. När du har dragit ut bältet ska du kontrollera att det inte är vridet och att det inte finns några knutar eller skador på bältet.
 3. Lås fast låstungan i bälteslåset.
- > Låstungan klickas på plats.

! **Varning**

Kontrollera följande när säkerhetsbältet är låst:

- Bältet ska löpa direkt och så rakt som möjligt mellan de tre förankringspunkterna. Om bältet inte är tillräckligt spänt ökar risken för personskada.
- Se till att alla i bilen har satt på bältet på rätt sätt.
- Använd rätt bälteslås för varje bälte i baksätet. Om fel bälteslås används är det inte säkert att säkerhetsbältet fungerar som det ska.

Justera säkerhetsbältet

4. För passagerare i framsätena och andra sätesraden ställs höjden på säkerhetsbältets övre förankringspunkt in.



Säkerhetsbältets övre förankringspunkt

1. Håll ner knappen på den övre förankringspunkten så att den kan skjutas upp och ner.
 2. Placera bältet så högt som möjligt utan att det vidrör halsen.
5. Sträck höftbandet över höften genom att dra i diagonalbandet uppåt mot axeln. Höftbandet ska sitta så lågt och rakt som möjligt under buken.

 **Viktigt**

Graviditet

Var extra noga med att följa alla rekommendationer om sittställning om passageraren är gravid. Se till att säkerhetsbältet inte går över magen. Höftremmen ska ligga under magen och skulderdelen ska passera ovanför magen.

Ta av säkerhetsbältet

6. Lås upp bältet genom att trycka på knappen på bälteslåset.
7. Låt bältesrullen dra in bältet.

 **Viktigt**

Se till att bältet är helt inrullat efter användning. Om bältet kläms i dörren när den stängs kan både bältet och dörren skadas.

5.4.2. Bältespåminnelse

Bilen använder inbyggda sensorer för att detektera om föraren eller någon av passagerarna inte använder säkerhetsbältet.

Om bilen detekterar passagerare som inte använder säkerhetsbältet varnar systemet föraren med ett varningsljud och symbolen

för bältespåminnelse visas i overheadkonsolen samt på förardisplayen.



Symbol för säkerhetsbältespåminnelse

Information om vilka säkerhetsbälten som inte är fastspända visas i förardisplayen.



Bilöversikt i förardisplayen

Om påminnelsen visas ska du så snart som möjligt spänna fast de säkerhetsbälten som anges. Stanna bilen om det behövs för att undvika att bli distraherad.

I vissa fall kan sensorerna förväxla ett föremål på sätet med en passagerare och varna dig om säkerhetsbältet inte är fastspänt. Om du ignorerar dessa påminnelser i förardisplayen försvinner den stora bilden, men de andra varningsindikatorerna förblir aktiva. Spänn fast säkerhetsbältet för att avlägsna dem.



Varning

Se alltid till att alla i bilen använder säkerhetsbältet.

5.5. Krockkuddar

Din bil har flera krockkuddar som kan lösa ut vid en kollision. De kan hjälpa till att minska kollisionens inverkan på personer som befinner sig i bilen.



Bilden visar ett urval av tillgängliga krockkuddar. Fortsätt läsa för mer information om krockkuddarna i din bil.

Krockkuddarna är avsedda att användas med bilens övriga säkerhetsfunktioner. För att krockkuddarna ska fungera effektivt måste alla i bilen ha korrekt sittställning och använda säkerhetsbältena på rätt sätt. Krockkuddarna löses ut mycket plötsligt och med stor kraft. Det är dock en kontrollerad process som kan minska risken för allvarliga skador betydligt för personer med korrekt sittställning.

 **Varning**

Krockkuddarna kan inte fungera på avsett vis om en person sitter på fel sätt när en kollision inträffar. Använd alltid säkerhetsbälte!

Runtom i bilen finns sensorer som samlar in information om kollisionen och ser till att rätt krockkuddar löses ut. De samlar även in information om bilens status och om de personer som befinner sig i bilen.

Typer av krockkuddar

I din bil finns följande krockkuddar:

- Främre krockkuddar** Krockkuddar som löser ut vid en frontalkrock och skyddar personer i framsätet.
- Sidokrockkuddar** Inbyggda krockkuddar i sätena som löser ut vid en sidokrock och skyddar personer i framsätet.
- Krockgardiner** Krockkuddar som monterats i taket och skyddar personer som sitter nära ett fönster.

5.5.1. Utlösning av krockkuddar

Om en krockkudde har löst ut måste bilen bärgas och servas.

När bilen utlöser en krockkudde blåses den upp nästan omedelbart med stor kraft och med ett högt ljud. Efter det uppför den sig olika beroende på vilken typ av krockkudde det rör sig om. De främre krockkuddarna och sidokrockkuddarna släpper ut luften igen när de pressas ihop och ger kontrollerat skydd vid en enda, allvarlig stöt. Krockgardinerna förblir uppblåsta under en längre tid, för att ge skydd mot upprepade stötar.

 **Varning**

Skador orsakade av krockkuddar

Ingen säkerhetsfunktion kan helt och hållet förebygga alla tänkbara skador vid en kollision. Krockkuddarna har utformats för att minska risken för allvarliga skador. När en krockkudde löser ut ger det ofta upphov till något slags skada. Typen och graden av skada beror på flera olika faktorer. Genom att läsa manualen kan du lära dig att känna igen och undvika beteenden som ökar skaderisken.

Gör så här för att minska risken för skador från krockkuddar vid en kollision:

- Följ manualens instruktioner för korrekt sittställning och användning av säkerhetsbälten.
- Lägg på minnet var samtliga krockkuddar är placerade och hur de påverkar användningen av bilen.
- Stuva undan lösa föremål ordentligt när du kör och undvik att placera eller montera föremål i närheten av de områden där krockkuddarna utlöses.
- Gör inga ändringar av bilens interiör eller elektriska system som inte är godkända av Volvo.

i OBS

Villkor för utlösning

Det är inte säkert att alla krockkuddar utlöses vid en kollision. Det beror på att olika krockkuddar kräver olika situationer och krafter för att lösa ut. De skador som bilen åsamkas vid en kollision är inte den avgörande faktorn för om en krockkudde löser ut eller ej.

Gas och rök från krockkuddar

- Gasen i en krockkudde innehåller rök som släpps ut i kupén när krockkudden töms på luft.
- Du ska alltid vara uppmärksam på tecken på brand efter en allvarlig kollision. Det är dock normalt att se viss rök om en krockkudde har löst ut.

Efter att krockkudden har löst ut

Efter en kollision där krockkuddarna har löst ut ska du prioritera säkerheten och de medicinska behoven hos de personer som varit inblandade i olyckan. Kontakta en auktoriserad Volvo-verkstad innan bilen hanteras. Följ manualens instruktioner för säker hantering och bärgning av en bil som inte går att köra eller som befinner sig i säkerhetsläge.

! Viktigt

Försök inte att köra eller flytta bilen om någon av krockkuddarna har lösts ut. Om bilen utgör en direkt trafikfara och kan flyttas kan ett undantag göras om bilen flyttas en kort sträcka för att undvika omedelbar fara.

5.5.2. Främre krockkuddar

De främre krockkuddarna löser ut vid vissa typer av frontalkrockar. Den främre passagerarkrockkudden kan avaktiveras inför montering av vissa bakåtvända barnskydd.

De främre krockkuddarna kan skydda föraren och passageraren i framsätet från allvarliga skador om de har korrekt sittställning vid en kollision. Krockkuddarna på varje sida löses ut oberoende av varandra.

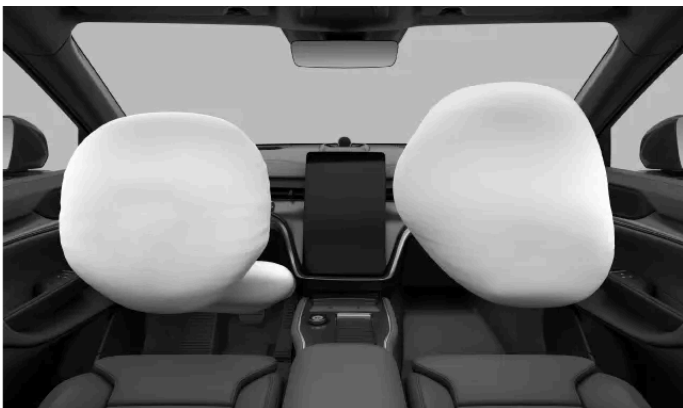

Det finns två främre krockkuddar på förarsidan. Den övre krockkudden är placerad i ratten, och knäckrockkudden är placerad bakom en panel under ratten.

Det finns bara en främre krockkudde på passagerarsidan. Den är placerad bakom en panel ovanför handskfacket.

Platsen för alla främre krockkuddar är markerad med texten AIRBAG eller SRS AIRBAG.

Varning

Blockera inte de främre krockkuddarna

- Placera inte bagage, barn eller sällskapsdjur mellan den sittande personen och de främre krockkuddarna, inklusive i den sittande personens knä.
- Ben eller fötter får aldrig placeras på instrumentpanelen. Det kan orsaka livsfara eller allvarlig personskada.
- Du får inte placera eller montera några föremål på instrumentpanelen. Även små föremål kan vid en kollision förvandlas till farliga projektiler och hamna mellan krockkuddarna som blåses upp och passagerarna.

Allmänt om blockering av krockkuddar

Se till att det inte finns något som blockerar krockkuddarna och deras utlösningsområde. Om krockkuddarna blockerats kan de bli mindre effektiva och orsaka allvarliga personsador.

- Följ instruktionerna för korrekt sittställning.
- Lasta allt bagage och alla övriga föremål korrekt. Bilen har flera bagageutrymmen där föremål kan förvaras på ett säkert sätt.
- Ändra eller montera inte tillbehör på en panel som täcker en krockkudde eller på intelligande paneler.

Omkopplare för passagerarkrockkudde

Du kan aktivera eller inaktivera den främre passagerarkrockkudden med omkopplaren för krockkudde. Förutom passagerarkrockkudden kontrollerar omkopplaren även statusen för passagerarsätets sidokrockkuddar och delar av bältesförsträckaren. Passagerarkrockkudden måste inaktiveras innan du installerar ett bakåtvänt barnskydd på det främre passagerarsätet. Läs all information om krockkuddar och barnsäkerhet innan du installerar ett barnskydd.

Passagerarkrockkuddens status

Passagerarkrockkuddens status visas på takkonsolen.



Den här symbolen visar att passagerarkrockkudden är aktiverad och kan lösas ut av bilen.



Den här symbolen visar att passagerarkrockkudden är avaktiverad och inte kan lösas ut av bilen.

 **Varning**

Barnskydd och det främre passagerarsätet

Du ska ALDRIG montera ett bakåtvänt barnskydd på ett säte med en AKTIV KROCKKUDDE framför. Detta kan leda till DÖDSFALL eller ALLVARLIGA PERSONSKADOR för BARNET.

 **Tips**

Läs all information om krockkuddar

Det finns mer information om krockkuddarna och om säkerhet i allmänhet. Se till att du har läst all denna information, så att du förstår hur bilens säkerhetsfunktioner fungerar och vilka begränsningar de har.

5.5.2.1. Avaktivera och aktivera främre passagerarkrockkudden

Innan du monterar ett bakåtvänt barnskydd i det främre passagerarsätet måste du avaktivera sätets krockkuddar med hjälp av passagerarkrockkuddens omkopplare. När krockkuddarna har avaktiverats löser de inte ut vid en kollision.

Byt placering och positioner



Placering av passagerarkrockkuddens omkopplare

Omkopplaren sitter bredvid instrumentpanelen och kan nås när den främre dörren på passagerarsidan är öppen.

Den har två lägen. De är märkta med både symboler och text som anger om den främre passagerarkrockkudden är aktiverad eller avaktiverad.



Krockkuddar aktiverade. Använd alltid detta läge när en framåtvänd passagerare, oavsett barn eller vuxna använder sätet.

I läget ON är krockkuddarna aktiverade och kan utlösas av bilen.



Krockkuddar avaktiverade. Använd alltid detta läge när ett bakåtvänt barnskydd är monterat i främre passagerarsätet.

I läget OFF är krockkuddarna avaktiverade och kan inte utlösas av bilen.

! Viktigt

Läs all information om främre krockkuddar, sidokrockkuddar och barnstolar innan du ändrar passagerarkrockkuddens status.

Ändra läge på omkopplaren

1. Dra omkopplaren utåt och vrid den till läget ON eller OFF.
- > Statusändringen bekräftas på förardisplayen.
Om läget har ändrats till ON visas meddelandet **Passagerarkrockkudde på**. Krockkuddarna är aktiverade.
Om läget har ändrats till OFF visas meddelandet **Passagerarkrockkudde av**. Krockkuddarna är avaktiverade.

i OBS

På overheadkonsolen visas alltid passagerarkrockkuddens aktuella status. Ta för vana att regelbundet kontrollera den innan du kör, särskilt om ett bakåtvänt barnskydd nyligen har monterats eller tagits bort.

5.5.3. Sidokrockkuddar

Sidokrockkuddarna löser ut vid en sidokollision.

Sidokrockkuddarna kan hjälpa till att skydda föraren och passageraren i framsätet, under förutsättning att de har korrekt sittställning. Sidokrockkuddarna löser i normalfallet bara ut på framsätets kollisionssida.

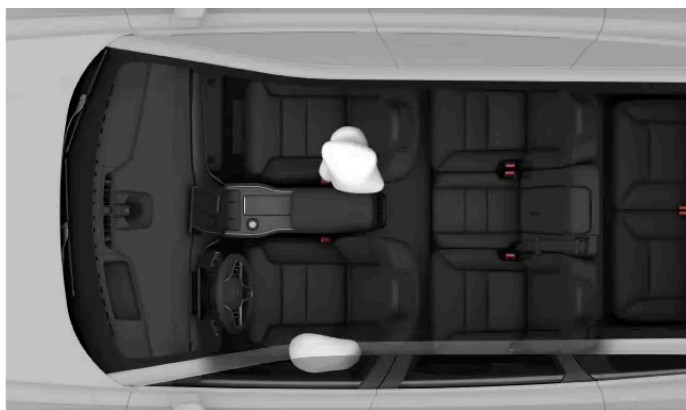

Bilden visar framsätenas vänstra sidokrockkuddar. I en kollision på höger sida löses sidokrockkuddarna ut på den andra sidan av vardera framsäte, spegelvänt mot vad som visas på bilden.

Varje framsäte har en sidokrockkudde på vardera sidan. Krockkuddarna är placerade inuti sätenas ryggstöd, en på vardera sidan av sätet.

Båda framsätena är märkta med texten AIRBAG.

Varning

Blockera aldrig sidkrockkuddarna

- Placera aldrig föremål bredvid framsätena. Föremål som placeras mellan sätena och dörrpanelen, eller mellan sätena och tunnelkonsolen, kan hindra sidkrockkuddarna från att fungera på rätt sätt.
- Använd inte överdragsklädslar som inte har godkänts av Volvo.

Allmänt om blockering av krockkuddar

Se till att det inte finns något som blockerar krockkuddarna och deras utlösningssområde. Om krockkuddarna blockeras kan de bli mindre effektiva och orsaka allvarliga personskador.

- Följ instruktionerna för korrekt sittställning.
- Lasta allt bagage och alla övriga föremål korrekt. Bilen har flera bagageutrymmen där föremål kan förvaras på ett säkert sätt.
- Ändra eller montera inte tillbehör på en panel som täcker en krockkudde eller på intelligande paneler.

Tips

Läs all information om krockkuddar

Det finns mer information om krockkuddarna och om säkerhet i allmänhet. Se till att du har läst all denna information, så att du förstår hur bilens säkerhetsfunktioner fungerar och vilka begränsningar de har.

5.5.4. Krockgardiner

Bilen är utrustad med krockgardiner som hjälper till att skydda passagerare som sitter vid ett fönster vid vissa typer av kollisioner. De är placerade ovanför dörrarna på båda sidor av bilen.

Krockgardinerna är avsedda att skydda huvudet på en person som har korrekt sittställning och använder säkerhetsbältet på rätt sätt. Till skillnad från vanliga krockkuddar förblir krockgardinerna uppblåsta en längre tid efter att de har löst ut.



Krockgardinen i utlöst läge på ena sidan av bilen.

Krockgardinerna är placerade bakom paneler som löper utmed innertaketets kant på båda sidor av bilen. Panelerna är märkta IC AIRBAG.

 **Varning**

Blockera inte krockgardinerna

- Häng inga tunga föremål från takkrokarna eller handtagen. Krokarna är avsedda för lättare ytterplagg.
- Gör inga ändringar och montera inga tillbehör på panelerna framför krockgardinerna, i taket, på stolparna eller på intilliggande paneler.

Allmänt om blockering av krockkuddar

Se till att det inte finns något som blockerar krockkuddarna och deras utlösningssområde. Om krockkuddarna blockeras kan de bli mindre effektiva och orsaka allvarliga personskador.

- Följ instruktionerna för korrekt sittställning.
- Lasta allt bagage och alla övriga föremål korrekt. Bilen har flera bagageutrymmen där föremål kan förvaras på ett säkert sätt.
- Ändra eller montera inte tillbehör på en panel som täcker en krockkudde eller på intilliggande paneler.

 **Tips**

Läs all information om krockkuddar

Det finns mer information om krockkuddarna och om säkerhet i allmänhet. Se till att du har läst all denna information, så att du förstår hur bilens säkerhetsfunktioner fungerar och vilka begränsningar de har.

5.5.5. Underhåll och service av krockkuddar

Om du ser några tecken på fel eller skador på krockkuddarna eller på andra säkerhetssystem ska du kontakta en auktoriserad Volvoverkstad.

Service eller reparation av krockkuddar och relaterade säkerhetssystem får endast utföras av auktoriserade servicetekniker.^[1] Försök aldrig ändra eller reparera någon del av bilens säkerhetssystem på egen hand. Reparationer som inte utförs på rätt sätt kan leda till funktionsfel och allvarliga skador. Kontakta en auktoriserad Volvo-verkstad när bilen behöver service eller reparationer.

OBS

En varning visas i förardisplayen om bilen känner av ett fel i krockkuddarna. Kontakta omedelbart en auktoriserad Volvo-verkstad om detta inträffar.



Röd SRS-varningssymbol

^[1] Volvo rekommenderar att en auktoriserad Volvoverkstad används för alla reparationer och service.

5.5.6. Krockkuddesdekaler

Etiketterna på krockkuddarna i bilen ger viktig information om kuddarna samt kan användas för att markera var krockkuddarna finns.

Krockkuddarnas placeringsdekaler

Platser i bilen som är märkta med antingen AIRBAG, IC AIRBAG eller SRS AIRBAG indikerar att det finns en krockkudde på den platsen.

Varning

Placeringsdekaler för krockkuddar

Placeringsdekaler visar var bilens krockkuddar sitter. Håll dessa platser och områdena runtomkring fria från föremål. Föremål i dessa områden kan påverka krockkuddens aktivering och försämra dess skyddsfunktion samt orsaka allvarliga personskador. I avsnittet om krockkuddar finns mer information om samt förhållanden som kan påverka krockkuddarna.

Krockkuddarnas informationsdekal



Dekalen sitter på solskyddet för det främre passagerarsätet.

 **Varning**

Barnskydd och det främre passagerarsätet

Du ska **ALDRIG** montera ett bakåtvänt barnskydd på ett säte med en **AKTIV KROCKKUDDE** framför. Detta kan leda till **DÖDSFALL** eller **ALLVARLIGA PERSONSKADOR** för **BARNET**.

5.6. Barnsäkerhet

Flera funktioner i bilen syftar till att öka barnsäkerheten, inkluderat förankringspunkter för montering av barnskydd och barnlås.



Barn i bilen ska alltid sitta säkert och under överinseende av en vuxen. Följ rekommendationerna i denna manual såväl som lokala bestämmelser och rekommendationer som gäller dig.



Varning

Säkert placerad

- Barn ska alltid vara säkert placerade i ett barnskydd eller använda bilens säkerhetsbälte beroende på deras ålder och storlek. Låt aldrig ett barn sitta i knäet på en annan passagerare eller på en plats som inte är avsedd för passagerare.
- Andra passagerare i bilen ska sitta ordentligt fastspända och använda säkerhetsbältena rätt. Detta kan bidra till att förebygga allvarliga skador på barn i bilen i situationer som plötsliga inbromsningar till en allvarlig krock.

Under överinseende

- Lämna aldrig barn ensamma i bilen. Barn kan utsättas för potentiellt skadliga temperaturer under varma eller kalla dagar, eller låsa in sig själva.
- Låt aldrig barn leka i bilen eller leka med något av bilens reglage. Detta minskar risken för att barn skadas eller oavsiktlig aktivering eller inaktivering av bilens funktioner.

5.6.1. Barnskydd

Barn ska alltid använda lämpliga barnskydd och sitta på ett säkert sätt i bilen i enlighet med angivna rekommendationer.

Det finns olika typer av barnskydd som är utformade särskilt för en viss ålder eller längd. Bilen är försedd med förankringspunkter för barnskydd som passar olika typer av barnskydd.

Volvo rekommenderar att barn sitter i bakåtvända barnskydd så länge det är möjligt, åtminstone tills de är fyra år gamla. Efter det ska barn sitta i framåtvända barnskydd, helst en bältesstol där barnet späns fast med bilens säkerhetsbälte. Barn ska använda barnskydd tills de är minst 140 cm långa (4 fot och 7 tum).

Barnskydd klassificeras i olika godkännandenivåer:

i-Size	I i-Size-standarden för barnskydd används ISOFIX tillsammans med de övre förankringspunkterna eller ett stödben. Denna standard säkerställer att alla i-Size-barnskydd kan användas på ett säte som är godkänt för i-Size.
Universell	Ett barnskydd med denna godkännandenivå kan monteras på ett säte i alla bilmodeller, så länge sätets position är lämplig för universellt godkända barnskydd enligt bilens manual.
Fordonsspecifik	Ett barnskydd med denna godkännandenivå kan monteras på ett säte i specifika bilmodeller, så länge som tillverkaren av barnskyddet har inkluderat bilmodellen i typlistan för det specifika barnskyddet.

 **Varning**

Barnskydd och det främre passagerarsätet

Du ska **ALDRIG** montera ett bakåtvänt barnskydd på ett säte med en **AKTIV KROCKKUDDE** framför. Detta kan leda till **DÖDSFALL** eller **ALLVARLIGA PERSONSKADOR** för **BARNET**.

Skadade och gamla barnskydd

Använd aldrig ett barnskydd:

- om barnskyddet har varit med i en olycka eller är skadat på något sätt
- om barnskyddets utgångsdatum eller livslängd har överskridits
- om du inte känner till barnskyddets tidigare användning.

 **Viktigt**

Lösa barnskydd

Lämna aldrig ett löst barnskydd i kupén. När barnskyddet inte används ska det vara monterat enligt tillverkarens anvisningar eller förvaras på ett säkert sätt i bagageutrymmet. Ett löst barnskydd kan orsaka skador vid kollisioner eller plötsliga inbromsningar.

Allmänna rekommendationer om säkerhet

När det är lämpligt ska du följa de allmänna rekommendationerna om säkerhet vid användning av säkerhetsbälte, inställning av nackstöd och korrekt sittställning.

Lokala bestämmelser

Bestämmelserna för var och hur barn ska sitta skiljer sig åt mellan olika regioner. Se till att du vet vad som gäller för den region som du befinner dig i.

Krockkuddarnas informationsdekal



Dekalen sitter på solskyddet för det främre passagerarsätet.

5.6.1.1. Montera barnskydd

När du monterar och använder ett barnskydd finns det flera olika saker du behöver tänka på, beroende på barnskyddets placering i bilen.

Varning

Följ instruktionerna

Var noga med att läsa igenom all information om barnsäkerhet i denna manual och följ instruktionerna från barnskyddets tillverkare. Om du inte gör detta riskerar barnet skadas allvarligt vid ett olycksfall.

Barnskydd och det främre passagerarsätet

Ett bakåtvänt barnskydd får ALDRIG placeras på ett säte med en AKTIVERAD KROCKKUDDE framför. Det kan leda till DÖDSFALL eller ALLVARLIGA SKADOR på barnet.

Viktigt

Lokala bestämmelser

Bestämmelserna för var och hur barn ska sitta skiljer sig åt mellan olika regioner. Se till att du vet vad som gäller för den region som du befinner dig i.

Tillverkarens instruktioner

Följ alltid instruktionerna från barnskyddets tillverkare.

5.6.1.1.1. Montera barnskydd på andra sätesraden

För att montera barnskydd på någon av den andra radens sätesplatser på ett säkert sätt finns det viktig information att läsa igenom och rekommendationer som måste följas.

Du kan använda ISOFIX-, övre och nedre förankringspunkter när du monterar ett barnskydd på andra sätesraden.

Sätena är godkända för i-Size-barnskydd.

Tips

Ett barnskydd som används en längre tid kan orsaka slitage på bilens inredning. Använd ett sparkskydd för att skydda bilens inredning.

Godkända barnskydd

- Använd endast barnskydd som rekommenderas av Volvo, är i-Size-godkända, är universellt godkända eller fordonsspecifikt godkända där bilen finns med på barnskyddstillverkarens fordonslista.

Förberedelser av sätet

- Ta bort dynförlängare, benstöd eller andra tillbehör från sätet innan du monterar ett barnskydd. Om du använder ett sparkskydd kan det sitta kvar på sätet.
- Eventuella stödben på barnskydd ska alltid monteras direkt på golvet. Montera inte stödben på upphöjda eller ojämna golvytor, fotstöd eller andra föremål. För att få tillräckligt med utrymme ska du justera sätet till den bakersta positionen före monteringen.^[1]
- Lösa föremål får inte förvaras runt stödbenen på ett barnskydd.
- Alla spännremmar till barnskydd ska alltid fästas i de avsedda fästpunkterna. Fäst inte några spännremmar i sätenas skenor, handtagen eller andra delar av interiören.
- När du monterar ett justerbart, bakåtvänt barnskydd ska du justera skyddet i enlighet med barnets ålder. Äldre barn bör sitta mer upprätt än yngre barn.

Använda ett säkerhetsbälte

- När du monterar ett barnskydd som fästs i bilens säkerhetsbälte eller när du använder ett säkerhetsbälte för att spänna fast ett barn, måste du se till att inte fästena eller andra delar av barnskyddet kommer in kontakt med upplåsningsskruven.
- När du spänner fast ett barn med bilens säkerhetsbälte ska du alltid börja med säkerhetsbältets övre förankringspunkt justerad till dess högsta nivå. Sänk det sedan efter behov så att det är ordentligt placerat mot axeln.

Tips

Spänna fast säkerhetsbältet

Det kan vara svårt att spänna fast ett barnskydd på grund av det trånga utrymmet. För att göra det enklare kan du trycka fram bältesspännet något. Du får då en bättre vinkel att arbeta med. Du kan också tillfälligt flytta sätet bredvid barnskyddet för att få mer plats.

Varning

Följ instruktionerna

Läs noga igenom all information om barnskydd i manualen och följ anvisningarna från tillverkaren av barnskyddet. Om du inte gör detta riskerar barnet skadas allvarligt vid ett olycksfall.

Viktigt

Följ de allmänna rekommendationerna för de förankringspunkter som används för att montera barnskyddet.

1. Följ tillverkarens anvisningar för att montera barnskyddet.



OBS

Frågor om montering

Om du har frågor om monteringen kontaktar du barnskyddets tillverkare för detaljerade anvisningar.

Skydda bilens inredning

Vid monteringen ska du vara försiktig för att undvika skador på bilens inredning som kan orsakas av utstickande delar eller skarpa kanter på barnskyddet.

- Om barnskyddet har nedre fästband får du aldrig justera stolarnas läge efter att banden har fästs i de nedre fästpunkterna. Tänk på att alltid demontera fästbanden när barnskyddet inte är installerat.
- Justera inte ryggstödet på ett säte med ett monterat barnskydd som använder den övre förankringspunkten för att fästa det. Detta riskerar skada barnskyddet eller lossa de fästen som håller det på plats.
- Fäst barnskyddets lösa delar, till exempel fasthållningsremmar, enligt tillverkarens anvisningar.



Viktigt

Uppfällt nackstöd

Nackstödet måste alltid vara höjt när ett barnskydd är monterat.

Allmänna rekommendationer om säkerhet

När det är lämpligt ska du följa de allmänna rekommendationerna om säkerhet vid användning av säkerhetsbälte, inställning av nackstöd och korrekt sittställning.

Lokala bestämmelser

Bestämmelserna för var och hur barn ska sitta skiljer sig åt mellan olika regioner. Se till att du vet vad som gäller för den region som du befinner dig i.



Tips

Bältespåminnelse

Bältespåminnelsen kan visas för ett säte om ett barnskydd har installerats utan att bilens säkerhetsbälte har använts. Du kan upphäva påminnelsen i förardisplayen, men andra varningsindikatorer förblir aktiva. Spänn fast säkerhetsbältet för att avlägsna dem.

^[1] Ett undantag kan göras om ett barnskydd också är monterat på sätet bakom. Försök i detta fall att justera sätet för att få plats med båda barnskydden.

5.6.1.1.2. Montera barnskydd på tredje sätesraden

För att montera barnskydd på något säte i tredje sätesraden på ett säkert sätt finns det viktig information att läsa igenom och rekommendationer som måste följas.

Det finns inga förankringspunkter för montering av barnskydd på tredje radens säten.

Tips

Ett barnskydd som används en längre tid kan orsaka slitage på bilens inredning. Använd ett sparkskydd för att skydda bilens inredning.

Tillåtna barnskydd

- Använd endast barnskydd som rekommenderas av Volvo som är universellt godkända eller fordonsspecifikt godkända där bilen finns med på tillverkarens fordonlista.
- Barnskydd med stödben får inte användas på den tredje sätesraden.
- Alla spännremmar till barnskydd ska alltid fästas i de avsedda fästpunkterna. Fäst inte några spännremmar i sätenas skenor, handtagen eller andra delar av interiören. Det finns inga nedre förankringspunkter på golvnivå för den tredje sätesraden.

Förberedelser av säten

- Ta bort dynförlängare, benstöd eller andra tillbehör från sätet innan du monterar ett barnskydd. Om du använder sparkskydd kan det sitta kvar på sätet.
- När du monterar ett justerbart, bakåtvänt barnskydd ska du justera skyddet i enlighet med barnets ålder. Äldre barn bör sitta mer upprätt än yngre barn.
- För att skapa utrymme i den tredje sätesraden flyttar du sätena i den andra raden framåt. Fäll de yttre och mittersta sätena i andra raden för att få tillgång till den tredje raden. Montera sedan barnskyddet medan du sitter bredvid det.
- Lämna alltid andra radens ryggstöd i deras helt uppfällda läge när det finns ett barnskydd monterat bakom dem.

Användning av säkerhetsbälten

- När du monterar ett barnskydd som fästs i bilens säkerhetsbälte eller när du använder ett säkerhetsbälte för att spänna fast ett barn, måste du se till att inte fästena eller andra delar av barnskyddet kommer in kontakt med upplåsningsknappen.

Varning

Följ instruktionerna

Läs noga igenom all information om barnskydd i manualen och följ anvisningarna från tillverkaren av barnskyddet. Om du inte gör detta riskerar barnet skadas allvarligt vid ett olycksfall.

Viktigt

Följ de allmänna rekommendationerna för de förankringspunkter som används för att montera barnskyddet.

1. Följ tillverkarens anvisningar för att montera barnskyddet.

OBS

Frågor om montering

Om du har frågor om monteringen kontaktar du barnskyddets tillverkare för detaljerade anvisningar.

Skydda bilens inredning

Var försiktig vid monteringen så att du undviker skador på bilens inredning som kan orsakas av utstickande delar eller skarpa kanter på barnskyddet.

- Fäst barnskyddets lösa delar, till exempel fasthållningsremmar, enligt tillverkarens anvisningar.

Viktigt

Uppfällt nackstöd

Nackstödet måste alltid vara höjt när ett barnskydd är monterat.

Allmänna rekommendationer om säkerhet

När det är lämpligt ska du följa de allmänna rekommendationerna om säkerhet vid användning av säkerhetsbälte, inställning av nackstöd och korrekt sittställning. Se till att läsa dessa avsnitt innan du monterar ett barnskydd.

Lokala bestämmelser

Bestämmelserna för var och hur barn ska sitta skiljer sig åt mellan olika regioner. Se till att du vet vad som gäller för den region som du befinner dig i.

Tips

Bältespåminnelse

Bältespåminnelsen kan visas för ett säte om ett barnskydd har installerats utan att bilens säkerhetsbälte har använts. Du kan upphäva påminnelsen i förardisplayen, men andra varningsindikatorer förblir aktiva. Spänn fast säkerhetsbältet för att avlägsna dem.

5.6.1.1.3. Montera barnskydd på främre passagerarsätet

För att montera ett barnskydd på det främre passagerarsätet på ett säkert sätt finns det viktig information att läsa igenom och rekommendationer som måste följas.

Tillbehöret ISOFIX-förankringspunkter^[1] och nedre förankringspunkter kan användas vid installation av ett barnskydd på det främre passagerarsätet.

Tips

Ett barnskydd som används en längre tid kan orsaka slitage på bilens inredning. Använd ett sparkskydd för att skydda bilens inredning.

Godkända barnskydd

- Använd endast barnskydd som rekommenderas av Volvo som är universellt godkända eller fordonsspecifikt godkända där bilen finns med på tillverkarens fordonlista.

Förberedelser av sätet

- Dra tillbaka sittedynans förlängning och ta bort dynförlängare, benstöd och andra tillbehör från sätet innan du installerar ett barnskydd. Om du använder sparkskydd, kan det sitta kvar på sätet.
- Eventuella stödben på barnskydd ska alltid monteras direkt på golvet. Montera inte stödben på upphöjda eller ojämna golvytor, fotstöd eller andra föremål. Justera sätets position om det behövs.
- Lösa föremål får inte förvaras runt stödbenen på ett barnskydd.
- Alla spännremmar till barnskydd ska alltid fästas i de avsedda fästpunkterna. Fäst inte några spännremmar i sätenas skenor, handtagen eller andra delar av interiören.
- Vid montering av ett barnskydd och användning av de nedre förankringspunkterna ska du aldrig justera stolpositionen för att dra åt remmarna.
- Vid montering av bakåtvända barnskydd, börja med att justera sätet till dess lägsta läge. Barnskyddet ska ligga plant mot barnstolen utan glipor. Om barnskyddet använder stödben, höj barnstolen efter behov för att säkra den mot golvet.
- När du monterar ett justerbart, bakåtvänt barnskydd ska du justera skyddet i enlighet med barnets ålder. Äldre barn bör sitta mer upprätt än yngre barn.

Användning av säkerhetsbälte

- När du monterar ett barnskydd som fästs i bilens säkerhetsbälte eller när du använder ett säkerhetsbälte för att spänna fast ett barn, måste du se till att inte fästena eller andra delar av barnskyddet kommer in kontakt med upplåsningsknappen.
- När du spänner fast ett barn med bilens säkerhetsbälte ska du alltid börja med säkerhetsbältets övre förankringspunkt justerad till dess högsta nivå. Sänk det sedan efter behov så att det är ordentligt placerat mot axeln.

Tips

Spänna fast säkerhetsbältet

Det kan vara svårt att spänna fast ett barnskydd på grund av det begränsade utrymmet. För att göra det enklare kan du trycka fram bältesspännnet något. Du får då en bättre vinkel att arbeta med.

 **Varning**

Passagerarkrockkuddens status

- När du monterar bakåtvända barnskydd ska du alltid kontrollera att passagerarkrockkudden är inaktiverad.
- När du monterar framåtvända barnskydd ska du alltid kontrollera att passagerarkrockkudden är aktiverad.

Om instruktionerna inte följs kan det leda till livsfara eller allvarlig personskada.

Följ instruktionerna

Läs noga igenom all information om barnskydd i denna manual och följ instruktionerna från tillverkaren av barnskyddet. Om du inte gör detta riskerar barnet skadas allvarligt vid ett olycksfall.

 **Viktigt**

Följ de allmänna rekommendationerna för de förankringspunkter som används för att montera barnskyddet.

1. Följ tillverkarens anvisningar för att montera barnskyddet.

 **OBS**

Frågor om montering

Om du har frågor om monteringen kontaktar du barnskyddets tillverkare för detaljerade anvisningar.

Skydda bilens inredning

Vid monteringen ska du vara försiktig för att undvika skador på bilens inredning som kan orsakas av utstickande delar eller skarpa kanter på barnskyddet.

- Om barnskyddet har nedre fästband får du aldrig justera stolarnas läge efter att banden har fästs i de nedre fästpunkterna. Tänk på att alltid demontera fästbanden när barnskyddet inte är installerat.
- Fäst barnskyddets lösa delar, till exempel fasthållningsremmar, enligt tillverkarens anvisningar.

! Viktigt

Allmänna rekommendationer om säkerhet

När det är lämpligt ska du följa de allmänna rekommendationerna om säkerhet vid användning av säkerhetsbälte, inställning av nackstöd och korrekt sittställning.

Lokala bestämmelser

Bestämmelserna för var och hur barn ska sitta skiljer sig åt mellan olika regioner. Se till att du vet vad som gäller för den region som du befinner dig i.

i Tips

Bältespåminnelse

Bältespåminnelsen kan visas för ett säte om ett barnskydd har installerats utan att bilens säkerhetsbälte har använts. Du kan upphäva påminnelsen i förardisplayen, men andra varningsindikatorer förblir aktiva. Spänn fast säkerhetsbältet för att avlägsna dem.

^[1] Tillgängligheten kan variera mellan olika regioner.

5.6.1.2. Förankringspunkter för barnskydd

Din bil har olika typer av förankringspunkter. Se till att använda rätt förankringspunkter för just ditt barnskydd.

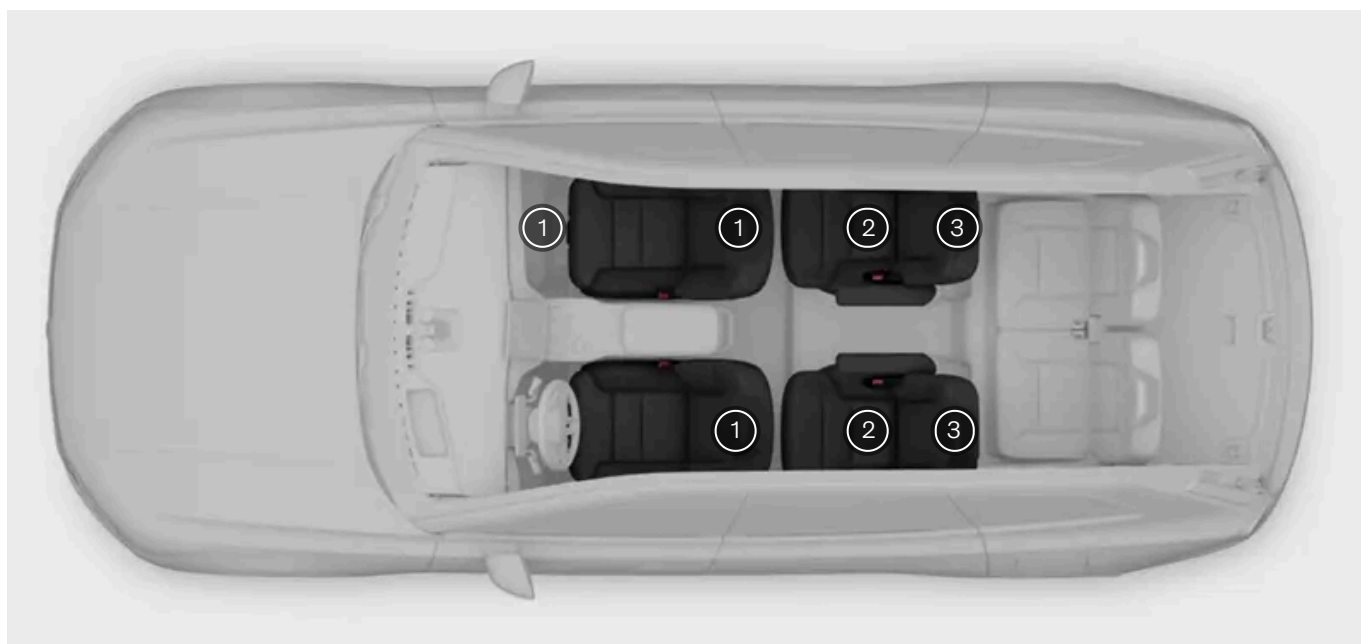

① Nedre förankringspunkter på golvskenan till framsätena och på sidorna av det främre passagerarsätets fotutrymme

Innehållet i denna manual representerar användarmanualens status vid tidpunkten för tryckning. Det är kanske inte helt giltigt vid framtida tidpunkter. För mer information se första sidan för den fullständiga friskrivningsklausulen.

- ② ISOFIX-förankringspunkter mellan ryggstöden och sittdynan på andra radens säten ^[1]
- ③ Övre förankringspunkter på baksidan av andra radens säten

Bilens olika förankringspunkter kan användas i kombination med varandra eller tillsammans med andra fastsättningsmetoder för att fästa olika typer av bilbarnstolar.

I i-Size-standarden för barnskydd används ISOFIX tillsammans med de övre förankringspunkterna eller ett stödben. Denna standard säkerställer att alla i-Size-barnskydd kan användas på ett säte som är godkänt för i-Size.

Vissa barnstolar är säkrade med säkerhetsbälte, vanligtvis i kombination med andra fastsättningsmetoder.

i **OBS**

Tillverkarens instruktioner

Följ alltid instruktionerna från tillverkaren av barnskyddet när du använder förankringspunkter.

^[1] Med tillbehöret ISOFIX-konsol finns det också ISOFIX-förankringspunkter mellan det främre passagerarsätets ryggstöd och sittdynan.

5.6.1.2.1. ISOFIX-förankringspunkter

Din bil är utrustad med ISOFIX-förankringspunkter som kan användas för att fästa barnskydd i vissa av baksätena. Om din bil är utrustad med tillbehöret ISOFIX-konsol ^[1] kan dessa förankringspunkter även användas för att fästa barnskydd på det främre passagerarsätet.

ISOFIX-fästpunkterna kan användas i kombination med andra fästmetoder för att fästa i-Size- och ISOFIX-barnskydd. Dessa förankringspunkter ingår i en internationell standard för barnskydd.

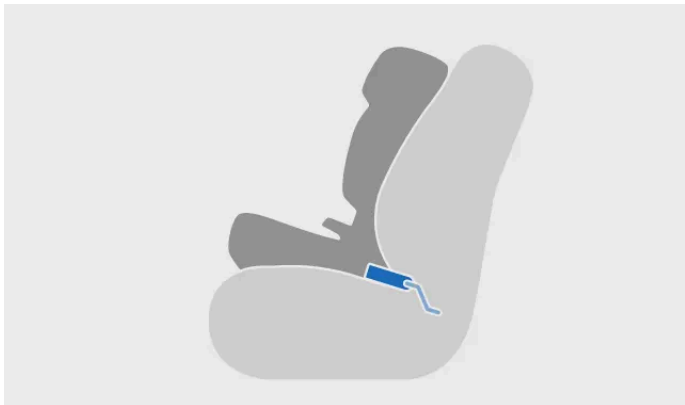



Fästa till ISOFIX förankringspunkt

Barnskydd monterade på andra sätesraden kan använda dessa förankringspunkter.

Dessutom kan barnskydd som monteras på det främre passagerarsätet använda dessa förankringspunkter om din bil är utrustad med tillbehöret ISOFIX-konsol.^[1]

i OBS

ISOFIX är en internationell standard för förankringspunkter för barnskydd. Den är också känd med andra regionala namn som LATCH och LUAS.

Platser för förankringspunkter i baksätet

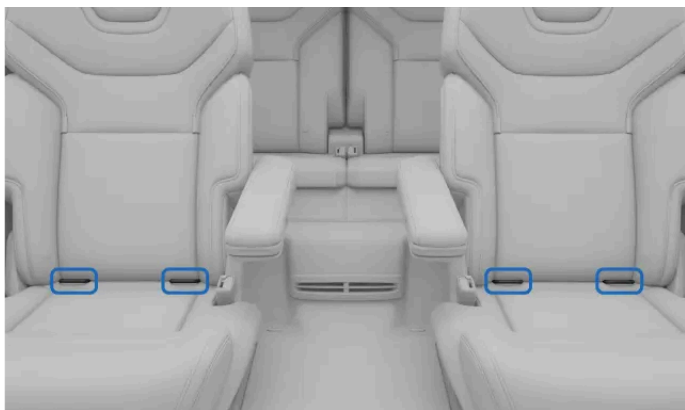

Placeringar av ISOFIX-förankringspunkter för andra sätesraden

ISOFIX-förankringspunkterna är placerade mellan sätets ryggstöd och sittdynan. Du kan behöva trycka ner sittdynan för att komma åt dem.

Platserna för förankringspunkterna med i-Size-symbol är godkända för i-Size-barnskydd.



Förankringspunkter för framsätet

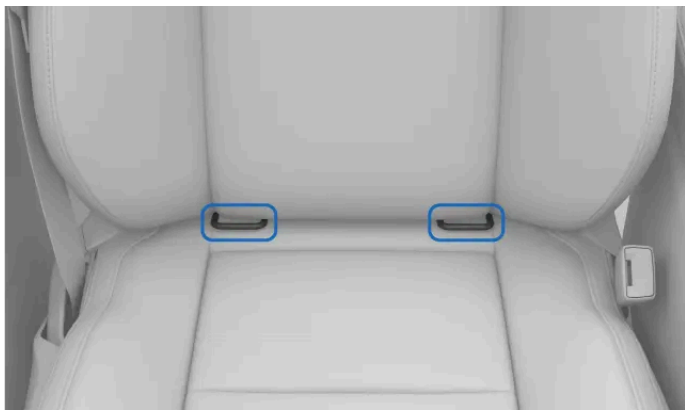

Placering av ISOFIX-förankringspunkter för främre passagerarsäte

Med tillbehöret ISOFIX-konsol^[1] sitter förankringspunkterna för det främre passagerarsätet mellan sätets ryggstöd och sittdynan.

i OBS

Tillverkarens instruktioner

Följ alltid instruktionerna från tillverkaren av barnskyddet när du använder förankringspunkter.

^[1] Tillgängligheten kan variera mellan olika regioner.

5.6.1.2.2. Förankringspunkter för övre fästordningar

Din bil är utrustad med förankringspunkter för övre fästordningar som kan användas för att fästa barnskydd i baksätet.

Platser för förankringspunkter i baksätet

Övre förankringspunkter sitter på baksidan av ryggstöden.



Placeringen av övre förankringspunkter för baksätena markeras med symbolen för övre förankringspunkter.



De övre förankringspunkterna kan användas i kombination med andra festsättningsmetoder för att fästa olika typer av barnskydd.

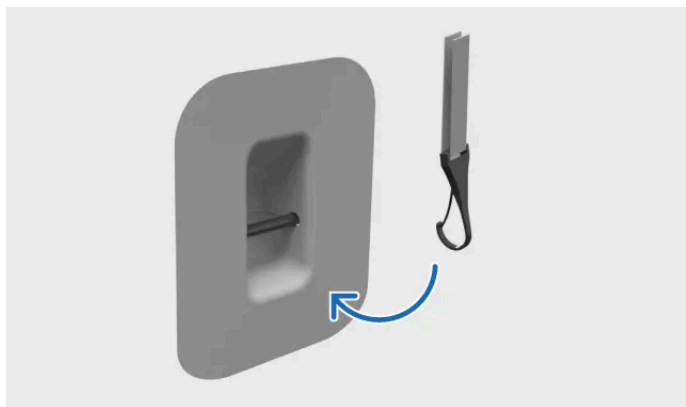

Fastsättning av fästankordning till övre förankringspunkt

Barnskydd monterade på andra sätesraden kan använda dessa förankringspunkter.

! Viktigt

Tillverkarens instruktioner

Följ alltid instruktionerna från tillverkaren av barnskyddet när du använder förankringspunkter. Om inget annat anges ska de övre förankringsbanden dras runt sidorna på nackstödet fäste. Om det bara finns ett band, dra det runt den sida som ligger närmast säkerhetsbältets upprullningsmekanism.

Insynsskydd

Om lastskyddet monteras bakom baksätena kan det smala utrymmet mellan ryggstödet och lastskyddet göra det svårt att fästa det övre förankringsbandet. Om det behövs kan du ta bort lastskyddet tillfälligt för att underlätta installationen. Se alltid till att lastskyddet inte kommer i kontakt med det övre förankringsbandet.

5.6.1.2.3. Förankringspunkter för nedre fästankordningar

Din bil är utrustad med förankringspunkter för nedre fästankordningar som kan användas för att montera barnskydd i andra sätesraden.

Det finns också en uppsättning av nedre förankringspunkter som kan användas för att fästa barnskydd på det främre passagerarsätet.

Förankringspunkter för baksätet

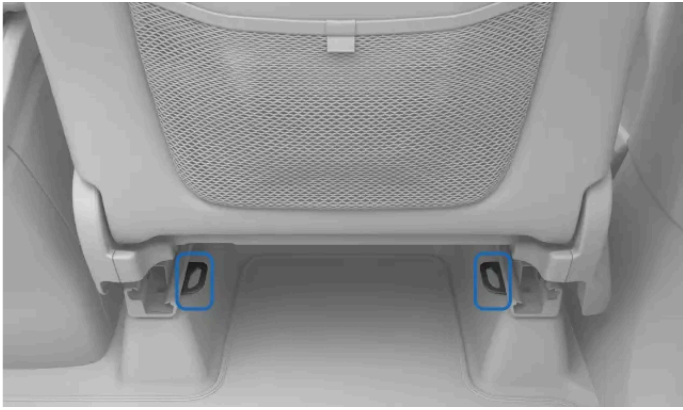

Nedre förankringspunkter sitter på golvskenorna för framsätet.

Förankringspunkter för framsätet

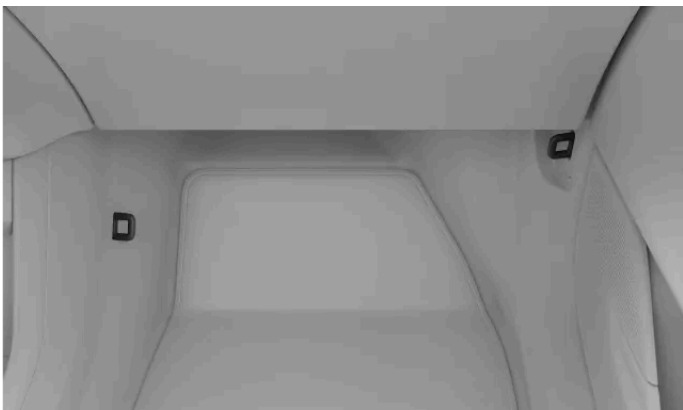

De nedre förankringspunkterna för det främre passagerarsätet sitter på sidorna i sätets fotutrymme.

De nedre förankringspunkterna kan huvudsakligen användas i kombination med bilens säkerhetsbälte för att fästa vissa bakåtvända barnskydd.

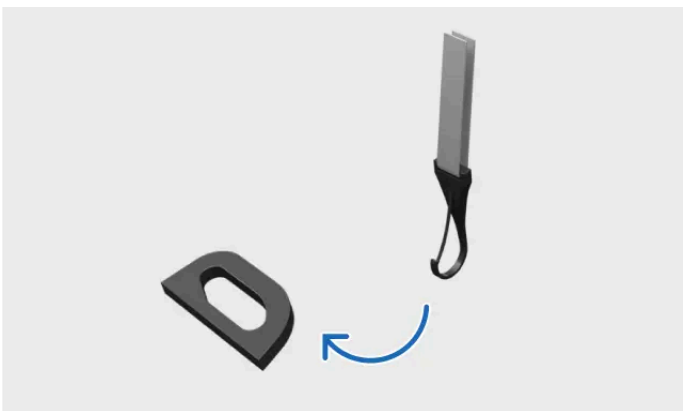

Fastsättning av fästordning till nedre förankringspunkt

Barnskydd som är monterade i andra sätesraden eller i främre passagerarsäte kan använda dessa förankringspunkter.

 **Tips**

Fästa haken

Ibland kan de trånga utrymmena göra det svårt att fästa haken i förankringspunkten. Försök att vända på haken och fästa den från en annan vinkel.

 **OBS**

Tillverkarens instruktioner

Följ alltid instruktionerna från tillverkaren av barnskyddet när du använder förankringspunkter.

5.6.1.3. Rekommenderade barnskydd

Använd endast barnskydd som rekommenderas av Volvo, är i-Size-godkända, är universellt godkända eller fordonsspecifikt godkända där bilen finns med på tillverkarens fordonlista.

Barnskydd ^[1]	Monteringstyp	Barnstorlek (ECE R129)
Maxi-Cosi Pearl 360 + FamilyFix 360 Bas ^[2]	Bakåtvänd	40-105 cm (max 17,5 kg)
Volvo Easy access ^[3]	Bakåtvänd	40-105 cm (max 18 kg)
Volvo bakåtvänd bilbarnstol ^[4]	Bakåtvänd	61-115 cm (max 25 kg)
Volvo booster seat ^[5]	Framåtvänd	105-150 cm (max 36 kg)
Volvos bälteskudde ^[5]	Framåtvänd	138-150 cm (max 36 kg)

^[1] Tillgängligheten för listade barnskydd kan variera beroende på region.

^[2] Godkännandenummer: 030062

^[3] Godkännandenummer: E1-010016

^[4] Godkännandenummer: E11 129R03/08 0599 00

^[5] Godkännandenummer: 129R03/09 0061 07

5.6.1.4. Översiktstabell över lämpliga placeringar av barnskydd

Följande tabell ger en översikt över de typer av barnskydd som är lämpliga att montera på respektive sätesplats.

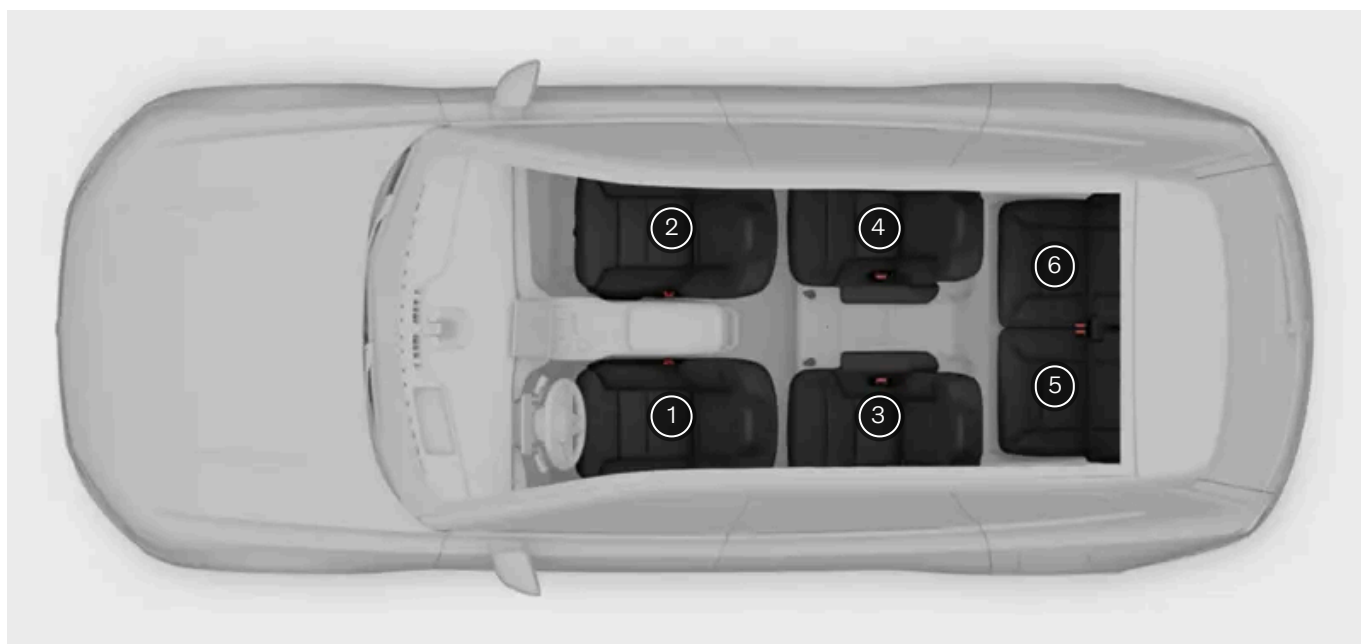

Sätesplats ^[1]	1	2 (med inaktiverad krockkudde, endast bakåtvända barnskydd)	2 (med aktiverad krockkudde, endast framåtvända barnskydd)	3	4	5	6
i-Size barnskyddssystem	Nej	Nej	Nej	Ja	Ja	Nej	Nej
Universellt godkänt barnskyddssystem fastsatt med säkerhetsbältet	Nej	Ja	Ja	Ja	Ja	Ja	Ja
Övriga kategorier av barnskyddssystem ^[2]	Nej	Ja	Ja	Ja	Ja	Nej	Nej

Varning

- När framåtvända barnskydd monteras på passagerarsätet fram (sätesplats 2) ska passagerarkrockkudden vara aktiverad.
- När bakåtvända barnskydd monteras på passagerarsätet fram (sätesplats 2) ska passagerarkrockkudden vara inaktiverad.

Om instruktionerna inte följs kan det leda till livsfara eller allvarlig personskada.

Viktigt

Lokala bestämmelser

Bestämmelserna för var och hur barn ska sitta skiljer sig åt mellan olika regioner. Se till att du vet vad som gäller för den region som du befinner dig i.

^[1] Enligt illustrationen.

^[2] För mer information, kontakta tillverkaren av barnskyddssystemet.

6. Åtkomst och trygghet

Lär dig mer om de olika funktionerna i samband med att kliva in i och stiga ur bilen, inklusive hur nycklarna och larmet fungerar.



Detta avsnitt i manualen beskriver de olika nyckeltyperna, öppning och stängning av dörrarna, låsning och upplåsning samt larmet.

Läs mer om de olika typerna av nycklar och hur du kan anpassa hur bilen reagerar när du låser, låser upp, närmar dig eller lämnar den.

6.1. Nycklar

Din bil har stöd för olika typer av nycklar. Bilen kan känna av vissa bilnycklar när du närmar dig eller lämnar den, medan nyckelkort måste placeras mot förardörrens handtag.

Nyckeltyper

! Viktigt

Det är ganska enkelt att använda nycklar, men du bör av säkerhets- och trygghetsskäl vara medveten om begränsningarna för respektive nyckeltyp. Det är viktigt att läsa all information i denna manual om nycklar och hur du använder dem.

Trådlös teknik i bilar och nycklar kan orsaka störningar i andra enheter. Mer information om dessa system finns i avsnittet Specifikationer i den här manualen.

Av säkerhetsskäl ska du aldrig lämna nycklar obevakade på en synlig plats.

Bilen har stöd för följande nyckeltyper:

Innehållet i denna manual representerar användarmanualens status vid tidpunkten för tryckning. Det är kanske inte helt giltigt vid framtida tidpunkter. För mer information se första sidan för den fullständiga friskrivningsklausulen.

- Digital nyckel
- Nyckelkort
- Nyckelbricka

Digitala nycklar och laddade nyckelbrickor har en avståndsfunktion, vilket innebär att din bil kan känna av dem när du närmar dig eller lämnar den. Du kan använda denna funktion för att låsa eller låsa upp bilen automatiskt.

Nycklar utan ström, som ett nyckelkort eller en nyckel med avståndsfunktion med tomt batteri, använder NFC^[1]. Detta innebär att de endast kan läsas på specifika nyckelavläsningsplatser.

i OBS

Beställ nya eller ytterligare nycklar

Din bil levereras med ett begränsat antal nycklar. Kontakta Volvo support om du tappar bort en nyckel eller helt enkelt behöver fler nycklar.

Tillgänglighet för digital nyckel

Den digitala nyckeln till din bil är för närvarande tillgänglig för vissa modeller av Apple iPhone, Samsung Galaxy och Google Pixel. Kontakta tillverkaren om du är osäker på om din enhet är kompatibel. Många tillverkare har information om kompatibilitet och UWB-funktion på sina webbplatser.

i Tips

Nyckelkort som reserv för åtkomst

Det rekommenderas att du alltid har ett nyckelkort till hands att använda om du tappar bort din digitala nyckel eller om den blir stulen. Det kan också vara till hjälp om du behöver ge en servicetekniker eller vägassistans tillgång till din bil men inte vill dela din digitala nyckel.

Platser för avläsning av nycklar

Det finns två sätt som din bil kan upptäcka din nyckel och använda den för att låsa eller låsa upp:

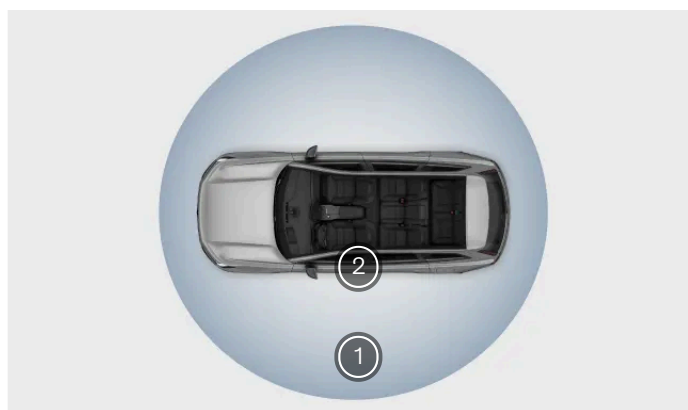

- 1 Nycklar med avståndsfunktion kan låsa eller låsa upp bilen på avstånd.
- 2 Nyckelkort låser eller låser upp bilen när de hålls mot nyckelläsaren i förarens dörrhandtag.

Det finns också en nyckelläsare mellan framsätena, där du kan placera ett nyckelkort eller en urladdad nyckel med avståndsfunktion för att starta bilen. Nyckelläsaren sitter på samma ställe som den trådlösa laddaren.

OBS

Bil som inte reagerar

Om bilen inte reagerar när du närmar dig med nyckeln med avståndsfunktion, prova att låsa upp bilen genom att dra i dörrhandtaget. Du kan också placera en av dina nycklar på dörrhandtaget för att låsa upp bilen.

Här är några anledningar till varför din bil inte svarar som vanligt:

- Bilen har varit avstängd i flera dagar och behöver tid för att starta sina system igen, känna igen nyckeln och ge dig åtkomst.
- De trådlösa signalerna från nyckeln är blockerade.
- Du använder en nyckelbricka med låg batterinivå eller som är i batterisparläge.

Om bilens batteri har laddats ur helt kommer den inte att reagera på någon nyckel.

Användarprofiler och nycklar

Du kan tilldela nycklar till en användarprofil. På så sätt kan bilen automatiskt identifiera vem som låser upp den och använda alla anpassningar för denne. Du kan läsa mer om de tillgängliga anpassningsalternativen i ett separat avsnitt i denna manual.

Lås inte in nycklarna

Om du låser bilen medan en nyckel med avståndsfunktion är kvar i bilen kommer den nyckeln tillfälligt att inaktiveras. Du kan fortfarande använda en av dina andra nycklar på dörrhandtaget för att komma in i din bil.

Varning

Om du lämnar en person i bilen, se till att du inte lämnar kvar en nyckel i bilen. Detta är särskilt viktigt när barn är med.

Felaktig användning av bilens öppnings- och startsystem kan orsaka allvarliga personskador. Ta alltid med dig nycklarna när du lämnar bilen, inklusive den digitala nyckeln och nyckelbrickan. Bilen kan startas och system, till exempel elektriska fönsterhissar, kan användas, vilket kan leda till allvarliga personskador. Lämna aldrig barn, funktionshindrade eller personer som inte kan ta vara på sig själva i bilen. Dörrarna kan låsas med nycklar med avståndsfunktion eller genom att vidröra dörrhandtagets kapacitiva låssensor. Detta riskerar medföra att personer blir instängda i bilen vid en nödsituation. Beroende på årstiden kan personer som är instängda i bilen till exempel utsättas för stark värme eller kyla. Ta inte ut nyckeln när bilen är i rörelse eller rullar för att stanna.

Viktigt

Det yttre dörrhandtaget innehåller elektroniska komponenter. Skydda dessa mot ovarsam hantering. Lämna inte kvar några bilnycklar i bilen, inklusive digitala nycklar eller nycklar med avståndsfunktion. Om obehöriga personer tar sig in kan bilen skadas eller bli stulen. Ta alltid med dig nycklarna när du lämnar bilen.

[1] Närfältskommunikation

6.1.1. Nyckelbricka

Du kan använda din nyckelbricka för att låsa, låsa upp och köra bilen.



Nyckelbrickan kan användas för att låsa, låsa upp och starta bilen på avstånd, men den kan även användas på samma sätt som ett nyckelkort.

Om du vill använda den som ett nyckelkort placerar du den på förardörrens handtag med logotypen vänd mot dig.

Ladda nyckelbrickan

Använd den trådlösa laddaren mellan framsätena eller en extern trådlös laddare^[1] för att ladda brickan.

Batterinivå

Du kan se batteristatusen för alla anslutna nyckelbrickor i bilstatusvyn.

! Viktigt

- Om nyckelbrickan lämnas för länge med ett tomt batteri kommer du inte att kunna ladda upp det. Om batteriet är helt tomt och inte går att ladda kan du byta ut det mot ett nytt. Kontakta en auktoriserad Volvoverkstad för mer information.
- Om bilen inte detekterar din nyckelbricka när du sitter i bilen, låses inte bilen när du lämnar den. För att uppdatera status för nyckelavkänning, placera nyckeln på nyckelläsaren.

i OBS

- Undvik att lämna batteriet helt urladdat under längre perioder för att bibehålla bästa möjliga batterihälsa.
- Om din nyckelbricka slutar fungera på avstånd kan det bero på att batteriet är urladdat. Tänk på att signalerna mellan nyckeln och bilen också kan påverkas av hinder eller störningar från andra signaler.
- Kom ihåg att även om batteriet i nyckelbrickan är tomt, kan den fortfarande användas som ett nyckelkort.

Varning

Nyckelbrickan inkluderar ett ej utbytbart batteri som kan vara extremt farligt. Håll batterier utom räckhåll för barn. Om du misstänker att ett batteri har svalts eller på något sätt förts in i kroppen ska du omedelbart uppsöka läkare. Även batterivätska är farlig och fysisk kontakt med den bör undvikas.

^[1] Qi-kompatibel

6.1.1.1. Ladda nyckelbrickan

Håll nyckelbrickan laddad för bästa funktion.

Batterinivå

Du kan se batteristatus för alla anslutna nyckelbrickor i bilstatusvyn.

Nyckelbrickans batteriindikatorer



Nyckelbrickans batteri är kritiskt lågt.



Låg batteristatus på nyckelbrickan ^[1].



Nyckelbrickan laddas.



Nyckelbrickans batteri är fulladdat.



Bilen detekterar inte nyckelbrickan. Detta kan tyda på att batteriet är helt urladdat.

Varning

Bilens användning av Bluetooth-, UWB-^[2] och NFC-signaler kan orsaka störningar i andra enheter på vissa avstånd.

Viktigt

Placera inte kort med NFC, till exempel nyckelkort eller elektroniska betalkort, mellan den trådlösa laddaren och enheten när du använder laddfunktionen. Det kan skada dem.

Håll känsliga enheter borta från bilens sensorer så att de inte drabbas av störningar eller skador.

Kontrollera att det inte ligger några andra objekt på laddaren innan du laddar nyckelbrickan.

1. Se till att den trådlösa laddaren är påslagen. Du gör detta via centerdisplayen.
2. Placera nyckelbrickan mitt på den trådlösa laddaren med logotypen vänd uppåt.



Trådlös laddare

- › Nyckelbrickan börjar laddas.
Under laddning fungerar Tagen som ett nyckelkort.

i Tips

Du kan också använda en Qi-laddare för att ladda Tagen.

! Viktigt

Lämna inte batteriet helt urladdat under längre perioder för att bibehålla bästa möjliga batterihälsa.

Om nyckelbrickan lämnas för länge med ett tomt batteri kommer du inte att kunna ladda upp det. Om batteriet är helt tomt och inte går att ladda kan du byta ut det mot ett nytt. Kontakta en auktoriserad Volvoverkstad för mer information.

i OBS

Nyckelläsaren och den trådlösa laddaren är placerade på samma plats. Detta innebär att om du har någon typ av bilnyckel på nyckelläsaren måste du ta bort den för att kunna ladda en telefon trådlöst.

Om Tagen är för varm eller för kall laddas den inte korrekt.

Bilen reagerar inte på någon nyckel om bilbatteriet är helt urladdat.

Kom ihåg att även om batteriet i nyckelbrickan är tomt, kan den fortfarande användas som ett nyckelkort.

[1] Nyckelbrickan kommer inte att ha avståndsfunktion förrän den är laddad, men den kan fortfarande användas som nyckelkort.

[2] Ultrabredband

6.1.2. Nyckelkort

Med nyckelkortet kan du låsa och låsa upp bilen eller starta den.



Du kan låsa och låsa upp bilen genom att placera nyckelkortet på förardörrens handtag.

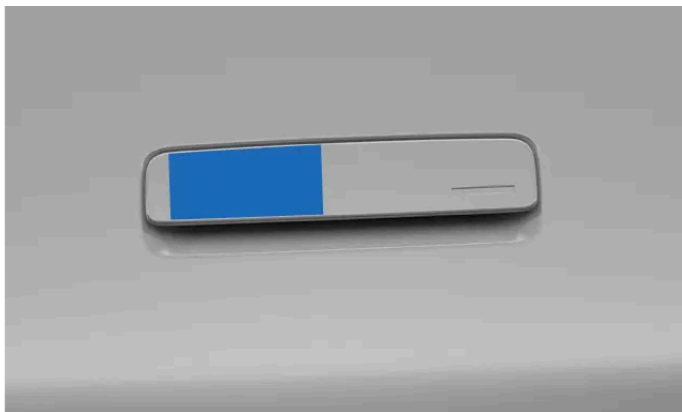

Område för nyckelavläsning på förardörrens handtag

Nyckelkortet startar bilen när det placeras på nyckelläsaren mellan de två framsätena. När du börjar använda pedalerna kan du ta bort kortet från nyckelläsaren.

Om bilen står stilla en stund utan ett kort på nyckelläsaren måste du hålla kortet mot läsaren igen för att bilen ska återaktivera körläget.

Varning

Bilens användning av Bluetooth, UWB^[1] och NFC^[2] signaler kan orsaka störningar hos andra enheter på vissa avstånd.

Viktigt

Placera inte kort med NFC, till exempel nyckelkort eller elektroniska betalkort, mellan den trådlösa laddaren och enheten när du använder laddfunktionen. Det kan skada dem.

i OBS

Nyckelläsaren och den trådlösa laddaren är placerade på samma plats. Detta innebär att om du har någon typ av bilnyckel på nyckelläsaren måste du ta bort den för att kunna ladda en telefon trådlöst.

i Tips

Nyckelkort som reserv för åtkomst

Om din bil inte reagerar när du försöker låsa upp den med en nyckel med avståndsfunktion, försök låsa upp förardörren med ditt nyckelkort. Nyckelkortet är speciellt utformat för att fungera som reserv i denna typ av situationer. Du kan komma åt dina tillhörigheter även om de andra dörrarna inte fungerar. Om bilen inte reagerar, kontakta Volvos support.

Tänk på att om bilens batteri är urladdat så kan du inte öppna dörrarna.

[1] Ultrabredband

[2] Närfältskommunikation

6.1.3. Digital nyckel

Med den digitala nyckeln kan du låsa, låsa upp och starta din bil med en kompatibel telefon eller smartklocka.

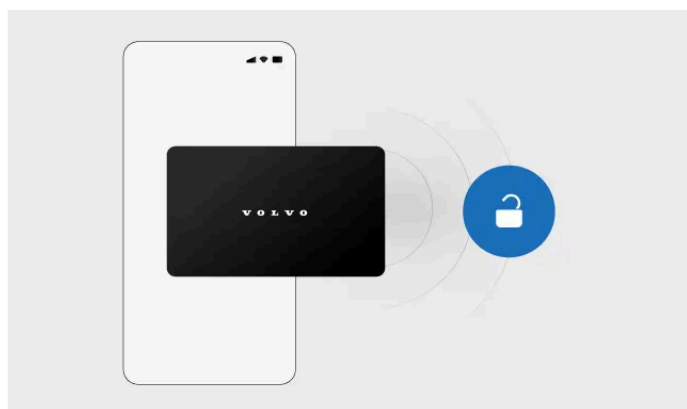

När du har konfigurerat en digital nyckel på din enhet fungerar den på samma sätt som dina andra nycklar. Om din enhet har UWB^[1]-funktion kan din bil upptäcka den digitala nyckeln på avstånd. Om din enhet inte har UWB-funktion fungerar den digitala nyckel som ett nyckelkort.

Bilens ägare kan skapa en primär digital nyckel. När den primära nyckeln har skapats kan du dela digitala nycklar med familj och vänner.

 **OBS**

Kompatibla enheter

Den digitala nyckeln till din bil är för närvarande tillgänglig för vissa modeller av Apple iPhone, Samsung Galaxy och Google Pixel. Kontakta tillverkaren om du är osäker på om din enhet är kompatibel. Många tillverkare har information om kompatibilitet och UWB-funktion på sina webbplatser.

Använda den digitala nyckeln på en enhet med UWB

När du skapar en digital nyckel på en enhet med UWB-funktion kan du låsa eller låsa upp bilen genom att:

- använda avståndsfunktionen för automatisk upplåsning och låsning
- röra undersidan av dörrhandtaget
- använda din enhet som ett nyckelkort
- använda lås- och upplåsningssknappen i enhetens plånboksapp.

För att få tillgång till att köra behöver du bara ta med dig din enhet in i bilen eller placera den på nyckelläsaren mellan framsätena. Nyckelläsaren sitter på samma ställe som den trådlösa laddaren.

 **Tips**

Inaktivera passiv åtkomst i plånboksappen

Många plånboksappar har en inställning som låter dig inaktivera passiv åtkomst. När den här funktionen är inaktiverad låses inte bilen upp automatiskt när du närmar dig den med en digital nyckel. Funktionen för avståndsupplåsning kommer fortfarande att vara tillgänglig när du använder dina andra nycklar med avståndsfunktion.

Använda den digitala nyckeln på en enhet utan UWB

Om din enhet inte har UWB-funktion fungerar din digitala nyckel som ett nyckelkort. För att låsa upp bilen öppnar du din nyckel i plånboksappen och placerar enheten på vänster sida av förarens dörrhandtag. Lägg enheten på nyckelläsaren mellan framsätena för att starta bilen.

Dela den digitala nyckeln

När du har skapat en primär digital nyckel kan du dela den med familj och vänner. Öppna den digitala nyckeln i plånboksappen på din telefon och gå till delningsfunktionen.

 **OBS**

Alternativet att dela din digitala nyckel kanske inte är tillgängligt i alla plånboksvyer. Se till att öppna plånboksappen via appikonen.



Tips

Inget batteri

Du kanske fortfarande kan använda din digitala nyckel som nyckelkort även om batteriet i din enhet är slut. Kontakta enhetens tillverkare för mer information.

[1] Ultrabredband

6.1.3.1. Skapa en digital nyckel

Bilens ägare kan när som helst skapa en primär digital nyckel via inställningarna.

Bilens ägare kan skapa en primär digital nyckel i installationsguiden. Denna digitala nyckel kan sedan delas med familj och vänner. Du kommer åt guiden via bilens centerdisplay, Volvo Cars-appen eller aktiveringsmejllet som du fick när du skapade ditt Volvo ID.

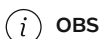

OBS

Kompatibla enheter

Den digitala nyckeln till din bil är för närvarande tillgänglig för vissa modeller av Apple iPhone, Samsung Galaxy och Google Pixel. Kontakta tillverkaren om du är osäker på om din enhet är kompatibel. Många tillverkare har information om kompatibilitet och UWB-funktion på sina webbplatser.

Skapa en digital nyckel via centerdisplayen

Du måste befinna dig i bilen när du installerar din digitala nyckel. Du måste också se till att:

- bilen står stilla och är olåst
- du är inloggad på bilens ägarprofil i centerdisplayen
- både din bil och din telefon har en stabil internetanslutning [1]
- både bilen och telefonen är uppdaterade till den senaste programvaruversionen
- Bluetooth är aktiverat på telefonen
- mobil dataanvändning aktiveras i plånboksappen på din telefon
- du har tillgång till det Volvo ID som är registrerat på bilens ägarprofil. [2]

1. Tryck på bilsymbolen  på nedre raden och gå till **Inställningar**.
2. Gå till **Profiler**.
3. Välj ägarprofilen och gå till **Bilnycklar** → **Ställ in digital nyckel**.

4. Skanna QR-koden på centerdisplayen med din telefon och följ länken.
5. Autentisera dig med hjälp av ditt Volvo ID.
 - > Vägledningen för parkoppling visas på din telefon.
6. Följ guiden på din telefon.
 - > Om parkopplingen lyckas visas din primära digitala nyckel i plånboksappen på din telefon. Du kan nu dela din digitala nyckel med familj och vänner.

Flytta den primära digitala nyckeln till en annan telefon

Om du vill flytta den primära digitala nyckeln till en annan enhet, till exempel en ny telefon, kan du göra det via centerdisplayen. I ägarens profilinställningar väljer du din primära digitala nyckel och trycker på **Byt enhet** för att flytta nyckeln till den nya enheten.



Tips

Tilldela digitala nycklar till en profil

Den primära digitala nyckeln tilldelas alltid bilens ägarprofil. Om du har delat en digital nyckel med någon, se till att de tilldelar den till sin bilanvändarprofil så att alla deras inställningar tillämpas när de låser upp bilen.

- [1] Om bilen är parkerad i ett underjordiskt garage eller omgiven av hinder såsom byggnader, kullar eller berg kan nätverkssignalen blockeras eller vara för svag.
- [2] Om du inte är bilens ägare kan du inte skapa en egen digital nyckel. Be i stället ägaren att dela sin digitala nyckel med dig.

6.1.3.2. Radera en digital nyckel

Du kan radera digitala nycklar när som helst, antingen via centerdisplayen eller via din telefons plånboksapp.

Alla som har en digital nyckel kan radera den och ta bort den från telefonens plånboksapp. Bilens ägare kan också ta bort den primära nyckeln eller delade nycklar via sin plånboksapp eller ägarprofilen i centerdisplayen.

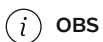

Kompatibla enheter

Den digitala nyckeln till din bil är för närvarande tillgänglig för vissa modeller av Apple iPhone, Samsung Galaxy och Google Pixel. Kontakta tillverkaren om du är osäker på om din enhet är kompatibel. Många tillverkare har information om kompatibilitet och UWB-funktion på sina webbplatser.

Anståndsperiod

Om bilens ägare raderar en delad nyckel via plånboksappen inaktiveras nyckeln helt efter det att nyckelinnehavaren har avslutat sin sista körning eller 48 timmar efter raderingen. Om den delade nyckeln raderas via centerdisplayen inaktiveras den omedelbart.

Ta bort en eller alla digitala nycklar via centerdisplayen

Om du vill ta bort alla digitala nycklar via centerdisplayen måste du se till att använda bilens ägarprofil.

1. Tryck på bilsymbolen  på nedre raden och gå till **Inställningar**.
2. Gå till **Profiler**.
3. Välj ägarens profil och gå till **Bilnycklar** → **Digitala nycklar**.
4. Välj den eller de digitala nycklar som du vill ta bort.
5. Tryck på **Ta bort** och autentisera dig med ditt Volvo ID.

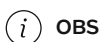

Borttappad enhet

Om en enhet med en digital nyckel försvinner är det lämpligt att radera den digitala nyckeln. Om du inte kan göra det via centerdisplayen kan du radera den via webbplatsen Volvo Portal. Ha alltid ett nyckelkort till hands så att du fortfarande kan komma åt din bil om du tappar bort din enhet.

6.1.4. Platser för avläsning av nycklar

Det finns vissa interaktionspunkter där bilen kan känna av dina nycklar så att du kan låsa, låsa upp eller köra bilen.

Nycklarnas interaktionspunkter

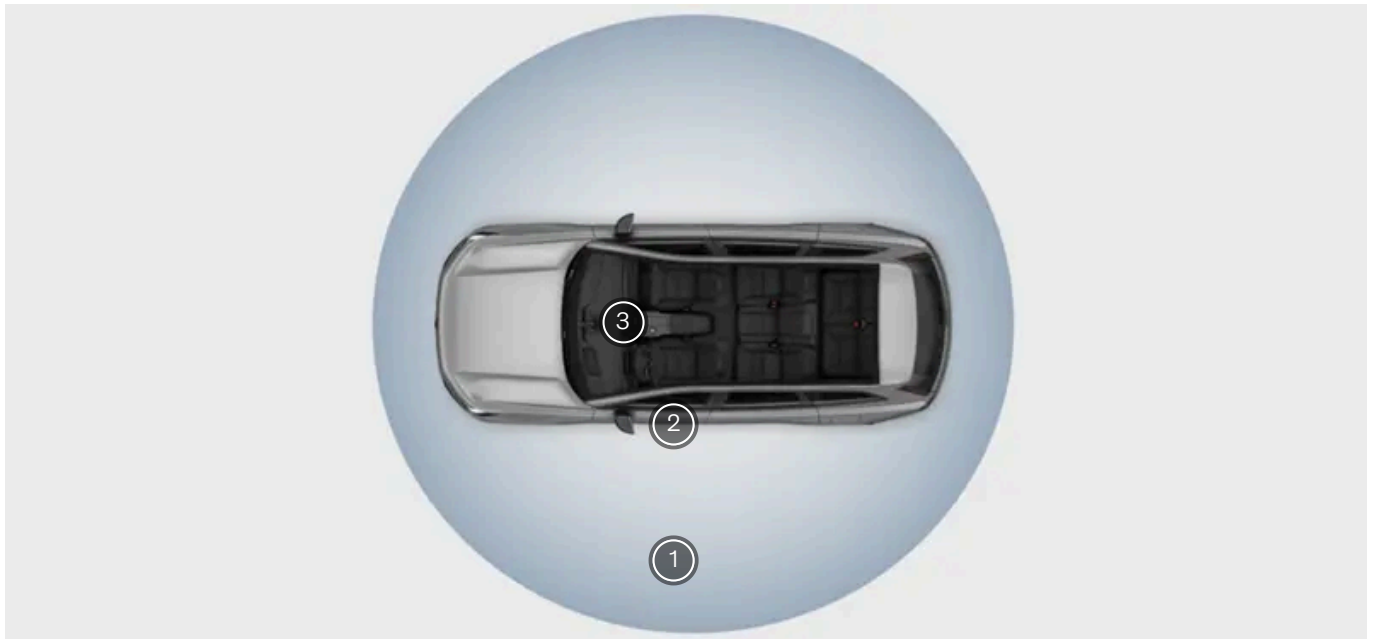

- ① Du kan använda dina nycklar med avståndsfunktion för att låsa eller låsa upp bilen automatiskt när du befinner dig nära bilen.
- ② Nycklar som inte har avståndsfunktion måste placeras på förardörrens handtag för att låsa upp bilen.
- ③ Nyckelkort eller urladdade nycklar kan placeras på nyckelläsaren mellan framsätena för att starta bilen.

Nycklar med avståndsfunktion

Digitala nycklar och laddade nyckelbrickor har en avståndsfunktion, vilket innebär att din bil kan känna av dem när du närmar dig eller lämnar den. Du kan använda denna funktion för att låsa eller låsa upp bilen automatiskt.

Gå till inställningarna för att välja dina preferenser och aktivera eller inaktivera automatisk låsning och upplåsning.

i OBS

NFC-funktionalitet

Dina nycklar med avståndsfunktion har också NFC^[1]-funktion. Detta innebär att även om en nyckel med avståndsfunktion har ett svagt eller urladdat batteri kan du fortfarande använda den som ett nyckelkort. Därför gäller alla hänvisningar till nyckelkortsfunktioner även för urladdade nycklar med avståndsfunktion.

Utvändig nyckelläsare

Du kan låsa och låsa upp bilen genom att placera någon av dina nycklar på sensorn för nyckelavläsning. Sensorn sitter på förardörrens handtag, på den sida som är närmast bilens front.

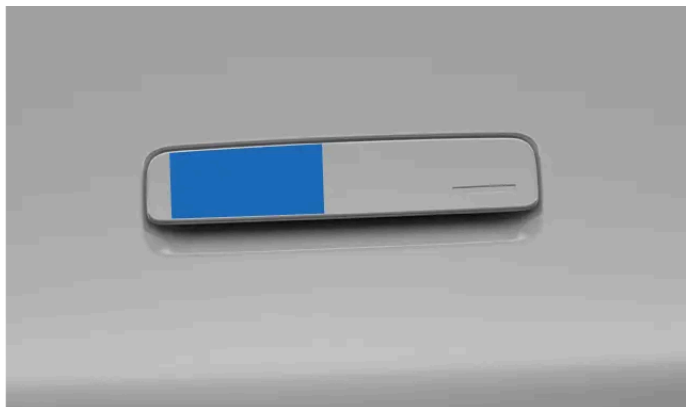

Område för nyckelavläsning på förardörrens handtag

Se till att kortet eller enheten ligger platt mot läsaren. Om du använder en nyckelbricka ska logotypen vara vänd mot dig.

Invändig nyckelläsare

Du kan placera ditt nyckelkort eller en urladdad nyckelbricka på nyckelläsaren mellan framsätena för att få köråtkomst.



Nyckelläsaren mellan framsätena är också en trådlös laddare.

i OBS

Nyckelläsaren kan inte användas på samma gång som den trådlösa laddaren.

^[1] Närfältskommunikation

6.2. Öppna och stänga

Bilen har några funktioner och beteenden som är situationsanpassade och som du behöver känna till när du öppnar och stänger dörrarna.

Öppna dörrarna

De yttre dörrhandtagen förblir infälda tills du låser upp bilen.

Inifrån bilen öppnas dörrarna med hjälp av spaken nära fönsterknapparna.

Tips

Mjuk stängning

Om du lämnar dörrarna i ett nästan stängt läge kommer bilen att försöka stänga dem helt.

Viktigt

Nödöppning

Dörrarna kan alltid öppnas från insidan med den inre dörrspaken om inte barnlåset är aktiverat. Detta kan vara användbart i en nödsituation eller om batteriet i din bil är urladdat. För att frigöra dörrlåset mekaniskt, dra spaken hela vägen upp två gånger.

OBS

I sällsynta fall kan frost eller is förhindra att handtagen fälls ut. Om det inträffar och bilen är upplåst kan du ändå använda handtagen för att öppna dörren.

Om det har bildats is som hindrar dig från att komma åt dörrhandtagen så finns det några steg du kan prova:

- Aktivera förkonditionering i Volvo cars-appen för att värma bilen.
- Borsta försiktigt av eller knacka på dörrhandtaget för att ta bort isen manuellt.

Öppna huven

Motorhuven öppnas med en spak som sitter nära förarsätet.

Öppna bakluckan

Öppna bakluckan manuellt med knappen på bakluckan eller via centerdisplayen. Du kan också använda handsfree-funktionen.

Varning för öppen dörr

Kontrollera regelbundet att huven, bakluckan och dörrarna är helt stängda.



Öppna dörrar markeras med rött på bilsymbolen längst ned till höger i förardisplayen. Bilen kommer också att använda varningsljud för att indikera felaktigt stängda dörrar.

Av säkerhetsskäl kommer bilen att göra det svårare för dig att accelerera från låg hastighet om förardörren inte är helt stängd.

Innehållet i denna manual representerar användarmanualens status vid tidpunkten för tryckning. Det är kanske inte helt giltigt vid framtida tidpunkter. För mer information se första sidan för den fullständiga friskrivningsklausulen.

! Viktigt

För din säkerhet, kontrollera alltid att dörrarna är helt stängda. Även om bilen försöker stänga kupédörrarna automatiskt när de är lite öppna.

6.2.1. Öppna huven

För att öppna huven måste man dra i två separata frigöringsspakar, vilket ger åtkomst till det främre förvaringsfacket. Var noga med att stänga huven igen före körning.

Placering av frigöringsspakarna

Spaken som öppnar huven sitter under instrumentpanelen på förarsidan, precis framför dörrgångjärnet.



Den andra spaken sitter under huvens framkant.



1. Dra tillbaka spaken för huven inne i bilen.

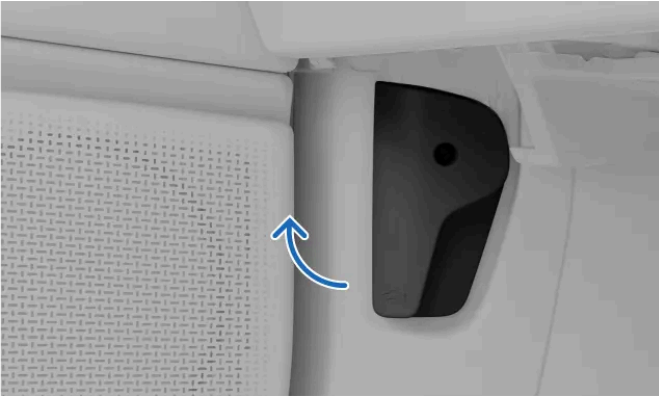

Dra i den invändiga frigöringsspaken

- > Huven låses upp. Den öppnas lite så du får åtkomst till den andra spaken.
2. Dra i spaken som sitter under huvens framkant.



- > Huven öppnas helt.
3. Lyft huven i dess framkant och öppna den helt.
- > Huven kvarstår i sitt läge.

i OBS

Efter att huven stängts

Om du ser en varning om öppen huv på förardisplayen, öppna huven och kontrollera om det finns hinder innan du stänger den igen. Kontakta Volvo support om aviseringen inte försvinner.

 **Varning**

Kör inte med öppen huv

Stanna bilen omedelbart om huven inte är helt stängd.

6.2.2. Stänga huven

Var extra noga med att säkerställa att huven stängs helt efter att den har öppnats.

Se till att inget kommer i vägen för huven när den stängs.

 **Varning**

Risk för kläm- och krosskador

Akta händerna när du stänger huven. Var särskilt försiktig om det finns barn eller sällskapsdjur i närheten.

1. Från helt öppet läge drar du bara ner huven genom att hålla ytterkanten.
2. Sänk försiktigt huven tills den vidrör låsmekanismen.



Var du ska trycka ner huven för att stänga den

Tryck ner med båda händerna på sidorna av huvens framkant.

 **OBS**

Se till att huven passar in i låsen samtidigt. Håll framkanten plan när den stängs.

Du ska höra huven låsa på båda sidor.

4. Kontrollera att det inte finns några betydande öppningar eller tecken på att huven inte är ordentligt stängd.

 **OBS**

Varning om öppen huv

Om du ser en varning om öppen huv på förardisplayen, öppna huven och kontrollera om det finns hinder innan du stänger den igen. Kontakta Volvo support om aviseringen inte försvinner.

 **Varning**

Stanna bilen omedelbart om huven inte är helt stängd.

6.2.3. Tillgång till bagageutrymmet

Det finns flera sätt att komma åt bakluckan. Du kan till exempel öppna den manuellt eller använda handsfree-funktionen.

 **Varning**

Var uppmärksam när bakluckan öppnas eller stängs. Se till att inga personer befinner sig i närheten av bakluckan när den är i rörelse. Använd alltid funktionerna för åtkomst till bagageutrymmet med försiktighet. Om något är i vägen när du stänger bakluckan hörs ett pipande.

Rör inte vid bakluckans stödarmar, de är hårt belastade och ingrepp i dem kan leda till allvarliga personskador.

Efter användning, kontrollera displayen med avseende på indikationer på att bakluckan är helt stängd.

 **OBS**

Klämskydd

Bilen kan detektera hinder när bakluckan öppnas eller stängs. Om bakluckan försöker stänga med ett hinder i vägen kommer du att höra ett varningsljud och bakluckan öppnas helt. Om klämskyddet aktiveras när bakluckan öppnas kommer den att sluta röra sig.

Öppna bakluckan manuellt

Om bilen är olåst kan du helt enkelt öppna bakluckan med knappen ovanför nummerplåten.

Öppna och stänga bakluckan utan att använda händerna

Om du bär på en nyckel med avståndsfunktion, kan du använda handsfree-funktionen. Gör en enda sparkrörelse under den bakre stötfångaren så öppnas eller stängs bakluckan automatiskt.

Åtkomst via centerdisplayen

Du kan öppna och stänga bakluckan via bilens centerdisplay. Tryck på knappen och håll nere den för att öppna/stänga bakluckan.

Använda knappen för att stänga bakluckan

Tryck på stängningsknappen på den inre högra sidan av bakluckan för att stänga den.



Placering av knappen för stängning av bakluckan



Du kan även använda stängningsknappen för att justera hur mycket bakluckan ska öppnas. Denna funktion är användbar om du vill kunna nå bakluckan enkelt när du stänger den eller om du befinner dig på en plats där det är lågt i tak, till exempel ett garage.

Låsa bakluckan

Bakluckan låses automatiskt när du stänger alla dörrar och låser bilen som vanligt. Du kan också trycka på bakluckans låsknapp på insidan av bakluckan eller låsa och låsa upp bakluckan via Volvo Cars-appen.



Tryck på bakluckans låsknapp när du har en nyckel med avståndsfunktion för att stänga bakluckan och låsa bilen. Om bakluckan av någon anledning inte går att låsa kan du höra tre pipjud.

OBS

Låsa med öppen baklucka

Om bakluckan inte är ordentligt stängd när du låser bilen aktiveras inte larmet helt. I dessa fall skyddar larmet bara sidodörrarna.

Om du har låst bilen med bakluckan öppen kommer rörelser inuti bilen inte att registreras.

När du stänger bakluckan låses den och skyddas av larmet.

6.2.3.1. Öppna bakluckan med handsfree-funktion

Om du har händerna fulla och har din nyckel med avståndsfunktion med dig för du bara foten under den bakre stötfångaren en gång för att öppna bakluckan automatiskt.

Om bilen är låst kan du låsa upp och öppna bakluckan med hjälp av handsfree-funktionen. Du kan välja om endast bakluckan eller alla dörrar ska låsas upp via inställningarna för låsning i centerdisplayen.

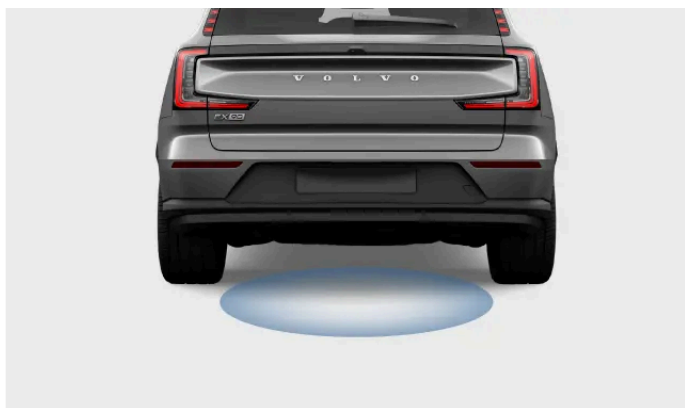

Sensorn registrerar rörelse under den bakre stötfångaren. Eventuella detekterade rörelser låser upp bakluckan.

Se till att ha en laddad nyckel med avståndsfunktion på dig.

1. Gör en enda långsam sparkrörelse under den bakre stötfångaren och flytta dig bakåt.
 - > En kort ljudreaktion indikerar att den är på väg att öppnas.

OBS

Upprepade fotrörelser avbryter eller återställer aktiveringen.

Stänga bakluckan utan att använda händerna

Du kan också använda sparkrörelsen för att stänga bakluckan utan att använda händerna. När luckan är på väg att stängas hörs ett pipande ljud. Luckan börjar röra sig strax därefter.

Om du försöker använda handsfree-funktionen utan en fjärrnyckel indikerar tre pipljud att bakluckan inte går att stänga.

Om det verkar som att funktionen inte reagerar, tänk på att eventuella hinder för sensorn, såsom lera, kan hindra den från att reagera korrekt.

6.2.3.2. Justering av bakluckans öppningshöjd

Du kan justera hur mycket bakluckan ska öppnas.

Innehållet i denna manual representerar användarmanualens status vid tidpunkten för tryckning. Det är kanske inte helt giltigt vid framtida tidpunkter. För mer information se första sidan för den fullständiga friskrivningsklausulen.

Om bilen ofta står på platser med lågt i tak, till exempel i ett garage, kan det vara bra att minska öppningshöjden för bakluckan. Om du vill ha mer utrymme för att komma åt bagageutrymmet kan du höja bakluckans öppningshöjd.

Efter justering fortsätter bakluckan att öppnas till den nyinställda höjden tills den ändras.

1. Öppna bakluckan.
2. Justera bakluckan till önskad höjd med stängningsknappen på bakluckans inre högra sida.



Använd stängningsknappen som är märkt med motsvarande symbol.

För att sänka bakluckan, flytta den manuellt till önskad höjd och tryck sedan på stängningsknappen för att stoppa den. Om du inte trycker på stängningsknappen fortsätter luckan att sänkas tills den stängs.

För att höja bakluckan, flytta den manuellt till önskad höjd.

3. Håll stängningsknappen intryckt under några sekunder för att ställa in den nya höjden.

> En ljudsignal bekräftar att den nya höjden har ställts in.

Höjjusteringen sparas till den profil som används vid den aktuella tidpunkten.

6.3. Låsa och låsa upp

Det finns flera alternativ för att låsa och låsa upp bilen, beroende på vilka nycklar du använder och vilka inställningar som har gjorts.

Låsa och låsa upp på avstånd

När du närmar dig eller går bort från bilen kan den låsas och låsas upp automatiskt om du har en registrerad nyckel med avståndsfunktion. Du kan aktivera eller avaktivera denna funktion i inställningarna.

Du kan använda Volvo Cars-appen för att låsa eller låsa upp din bil. Om du har installerat en digital nyckel på din enhet kan du även använda lås- och upplåsningssknapparna i din enhets plånboksapp.

Viktigt

Föraren ansvarar för att bilen är låst, även när de automatiska funktionerna är aktiverade.

Biltjuvar kan använda frekvensstörning för att störa nyckelfunktioner och förhindra att bilar låses. Kontrollera alltid att förarens dörr är låst när du lämnar bilen.

i OBS

Digital nyckel och avståndsfunktion

Se till att du aktiverar Bluetooth på din enhet för att bilen ska kunna upptäcka den på avstånd.

Om du använder en digital nyckel på en enhet som inte har UWB^[1]-kapacitet fungerar inte avståndsfunktionen och nyckeln kan endast användas som nyckelkort.

i Tips

Inaktivera passiv åtkomst i plånboksappen

Många plånboksappar har en inställning som låter dig inaktivera passiv åtkomst. När den här funktionen är inaktiverad låses inte bilen upp automatiskt när du närmar dig den med en digital nyckel. Funktionen för avståndsupplåsning kommer fortfarande att vara tillgänglig när du använder dina andra nycklar med avståndsfunktion.

Använda beröringspunkterna på dörrhandtagen

Om du vill låsa eller låsa upp bilen manuellt med en nyckel med avståndsfunktion använder du beröringspunkterna på dörrhandtagen.

För att låsa upp bilen, rör vid undersidan av dörrhandtaget.



Beröringspunkt på undersidan av dörrhandtaget.

För att låsa bilen, placera ett finger på den lilla fördjupningen på dörrhandtaget.

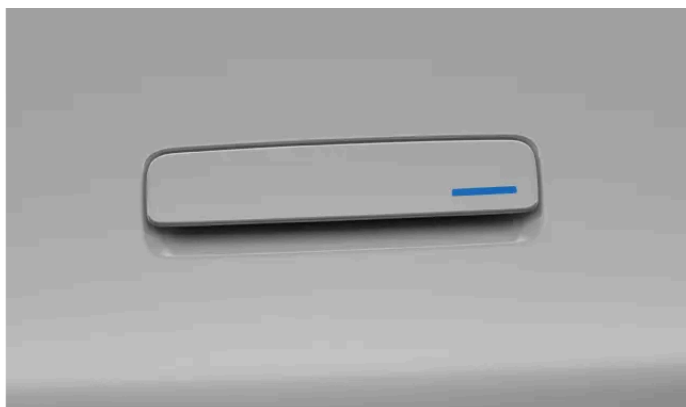

Fördjupningen markerar beröringspunkten där du kan placera tummen eller fingrarna för att låsa bilen.

i OBS

För att beröringspunkterna ska fungera måste du hålla en igenkänd nyckel med avståndsfunktion där bilen kan detektera den.

För att förhindra att bilen låses upp eller låses automatiskt när du närmar dig eller går bort från den, se till att inaktivera **Lås upp bilen när du närmar dig** och **Lås bilen när du lämnar den** i inställningarna.

Använda nyckelläsaren

Du kan låsa eller låsa upp din bil genom att sätta vilken som helst av dina nycklar på NFC^[2]-läsaren på förarsidans dörrhandtag.

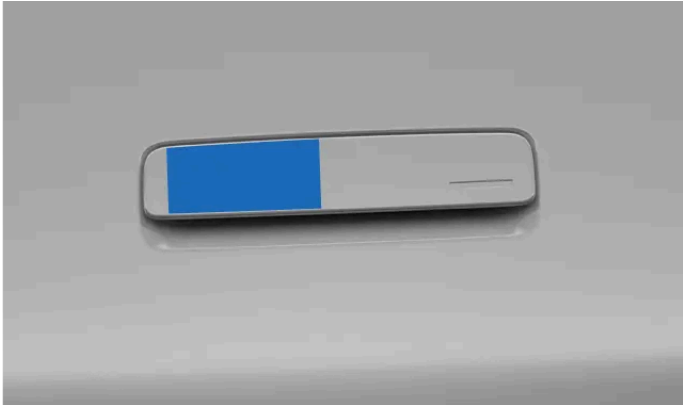

Område för nyckelavläsning på förardörrens handtag

Se till att kortet eller enheten ligger platt mot läsaren. Om du använder en nyckelbricka ska Volvo-logotypen vara vänd mot dig. Om du använder din digitala nyckel bör du öppna nyckeln i plånboksappen innan du placerar enheten på läsaren.

Använda knapppanelerna

De direkta kontrollerna för dörrlåsen finns på knapppanelerna på insidan av framdörrarna. Symbolerna för låsning och upplåsning finns på knapparna.



! Varning

Volvo rekommenderar att du inte lämnar personer eller husdjur i en låst bil. Föraren bär alltid det fulla ansvaret för att alla som lämnas i bilen mår bra och är säkra.

Vissa regioner har lagar som förbjuder att personer eller husdjur lämnas i ett låst fordon.

[1] Ultrabredband

[2] Närfältskommunikation

6.3.1. Aktivera barnlås

Du kan aktivera och inaktivera barnlåset under inställningar.





Kontrollera att bakhörrarna är säkrade med ett aktivt barnlås när du kör med barn i baksätet.

Barnlåset kan öka passagerarnas säkerhet i baksätet. När barnlåset är aktiverat kan passagerarna i baksätet inte öppna bakhörrarna eller manövrera bakrutorna.

Föraren behåller kontrollen över fönstren, och bilen kan öppnas från utsidan om den är olåst.

Aktivering av barnlåset:

1. Tryck på bilsymbolen  på nedre raden och gå till **Inställningar**.
 2. Gå till **Reglage** → **Låsning**.
 3. Tryck på symbolerna för barnlås   för att aktivera barnlåset.
- > En barnlåssymbol visas i förardisplayen för att bekräfta att låset är aktiverat.



Symbol som visas i förardisplayen för att indikera att barnlåset är aktivt.

Du kan inaktivera barnlåset genom att följa samma steg som för att aktivera det. För att inaktivera barnlåset måste bilen stå stilla och föraren sitta i förarsätet.

6.3.2. Inställningar för låsning och upplåsning

Du kan anpassa hur bilen reagerar när du låser eller låser upp den.

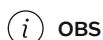

Olika inställningar påverkar hur och när bilen låses. Se till att bekanta dig med de olika alternativen och hur de påverkar lås- och upplåsningbeteendet.

Låsning när du närmar dig eller lämnar bilen

Du kan välja om bilen ska låsas upp automatiskt när du närmar dig den och låsas när du lämnar den med inställningarna **Lås upp bilen när du närmar dig** och **Lås bilen när du lämnar den**. För att dessa funktioner ska fungera måste du bära en identifierad nyckel med avståndsfunktion.

Vanligt låsbeteende

Du kan anpassa många av bilens vanliga låsbeteenden. Till exempel kan du slå på eller av återkopplingen och välja vilka dörrar som ska låsas upp när du använder beröringspunkterna på förardörrens handtag.

Det går även att ställa in bilen så att den låses automatiskt under körning, för att förbättra passagerarnas säkerhet. Att aktivera den här inställningen förhindrar att dörrarna öppnas av misstag vid körning i hög hastighet. Den aktiveras vid en relativt låg körhastighet.

Låsning med passagerare

Låsning med passagerare är en funktion som är utformad för när du vill låsa bilen utifrån men fortfarande har någon i bilen. Passagerarna kan fortfarande öppna bilen inifrån och bilens larm är inte aktiverat. Använd den här funktionen på ett ansvarsfullt sätt.

OBS

Batteriförbrukning

När passagerarlåsning är aktiverad förblir vissa av bilens funktioner aktiva och förbrukar ström. Detta kan tömma bilens batterinivå snabbare än normalt, även när bilen är parkerad.

Mjukvaruuppdateringar

Din bil får inga mjukvaruuppdateringar over-the-air medan passagerarlåsning är aktiverad. Tänk på detta om du planerar att tillåta passagerarlåsning under en längre tid.

Varning

Volvo rekommenderar att du inte lämnar personer eller husdjur i en låst bil. Genom att tillåta låsning med passagerare går det att låsa bilen när personer eller husdjur har detekterats i den. Vissa bilsystem kan förbli aktiva och bildörrarna kan fortfarande öppnas inifrån. Föraren förblir ansvarig för att alla som lämnas i bilen mår bra och är säkra.

6.3.2.1. Justera inställningar för låsning och upplåsning

Du kan justera flera av bilens reaktioner och beteenden vid låsning och upplåsning i inställningarna.

 **Viktigt**

Ändra inställningar för låsning och upplåsning

När du aktiverar eller avaktiverar vissa funktioner påverkar detta hur och när bilen låses och låses upp. Bekanta dig med de olika nyckeltyperna och funktionerna för låsning och upplåsning. Om du missförstår en funktion kan du tro att bilen är låst när den inte är det.

Föraren ansvarar för att bilen är låst, även när de automatiska funktionerna är aktiverade.

1. Tryck på bilsymbolen  på den nedre raden och gå till **Inställningar**.
2. Gå till **Reglage** → **Låsning**.
3. Justera dina inställningar för låsning och upplåsning.

 **Varning**

Volvo rekommenderar att du inte lämnar personer eller husdjur i en låst bil.

Vissa regioner har lagar som förbjuder att personer eller husdjur lämnas i ett låst fordon.

6.3.3. Lås som inte reagerar

Om bilen inte låses eller låses upp som förväntat finns det några saker du kan prova.

 **OBS**

Om bilens batteri har laddats ur helt kommer den inte att reagera på någon nyckel.

Om bilen har varit avstängd under en lång tid kan det ta ett antal sekunder innan den låses upp. Detta beror på att bilen behöver tid för att slå på sina system igen, känna igen nyckeln och ge dig tillträde.

Låsning fungerar inte

Om bilen inte låses, kontrollera att alla dörrar är ordentligt stängda.

Om huven eller bakluckan inte är ordentligt stängda när du låser bilen låser den enbart de stängda dörrarna. När du stänger huven eller bakluckan, så låses de också och larmet aktiveras.

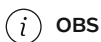

OBS

Passagerardetektering

En anledning till att bilen inte låses kan vara att en passagerare detekteras i bilen. När detta inträffar visas ett meddelande i centerdisplayen.

Automatisk låsning fungerar inte

För att bilen ska låsas upp automatiskt när du närmar dig och låsas när du lämnar den, kontrollera att:

- **Lås upp bilen när du närmar dig** och **Lås bilen när du lämnar den** är aktiverade i inställningarna.
- Din nyckel med avståndsfunktion är laddad.
- Nyckelns trådlösa signaler inte blockeras.

Om bilen inte reagerar när du närmar dig med din nyckel med avståndsfunktion kan du försöka låsa upp den genom att röra vid undersidan av dörrhandtaget eller hålla nyckeln mot nyckelläsaren på förardörrens handtag.

Digitala nyckeln fungerar inte

Om du använder en digital nyckel kan du också prova följande:

- slå av och på Bluetooth på din enhet
- kontrollera att alla nödvändiga inställningar är valda
- ser till att bilen och enheten är uppdaterade till den senaste mjukvaruversionen
- starta om enheten
- radera och skapa den digitala nyckeln igen.

Bakdörrarna låses inte upp

Om bakdörrarna inte låses upp när du drar i de inre dörrhandtagen, kontrollera att barnlåset inte är aktiverat.

6.4. Stöldskydd

Din bil har ett antal system och funktioner som kan göra din bil säker när den är låst.

När du låser bilen är det vissa funktioner och system som antingen stängs ner eller aktiveras för att skydda bilen från stöld. Larmet armeras t.ex. automatiskt.



Varning

Lämna inte dina nycklar utan uppsikt i bilen. De kan användas för att inaktivera säkerhetssystemen.

Larm

Innehållet i denna manual representerar användarmanualens status vid tidpunkten för tryckning. Det är kanske inte helt giltigt vid framtida tidpunkter. För mer information se första sidan för den fullständiga friskrivningsklausulen.

Larmet slås automatiskt på när du låser bilen, och slås av när du låser den.

Växlingsspärr

När bilen är låst är växlingsspärren låst.

Elektronisk startspärr

Den elektroniska startspärren är ett stöldskyddssystem som förhindrar att bilen körs tills den startas med en giltig nyckel. Om din bil inte kan känna av nyckeln eller misslyckas med att godkänna den fortsätter din bil vara spärrad. Om nyckeln inte hittas eller har ett svagt batteri kan ett meddelande visas på centerdisplayen. Om din bil inte svarar på en batteridriven nyckel kan du prova att använda ett nyckelkort. Om bilen verkar vara helt strömlös kan orsaken vara urladdade batterier eller något som påverkar dess elsystem.

6.4.1. Larm

Larmet hjälper till att avskräcka tillgrepp eller annan åverkan på bilen när den är parkerad.

Larmet aktiveras när du låser bilen och inaktiveras när du låser upp den.

Ett försök att öppna en låst dörr utlöser larmet. Bilen talar om för dig när den är olåst genom att fälla ut dörrhandtagen.

i OBS

Låsa bilen med öppen motorhuv eller bagagelucka

Om huvan eller bakluckan inte är ordentligt stängd när du låser bilen aktiveras inte larmet helt. I dessa fall skyddar larmet bara sidodörrarna.

Om du har låst bilen med huvan eller bakluckan öppen kommer rörelser inuti bilen inte att registreras.

När du stänger huvan eller bakluckan låses den och skyddas av larmet.

Larmindikator

Larmindikatorn är en röd lampa som sitter framtill i mitten av bilen, precis innanför vindrutan. Indikatorn bekräftar med ett blinkande rött ljus att larmet är aktiverat.

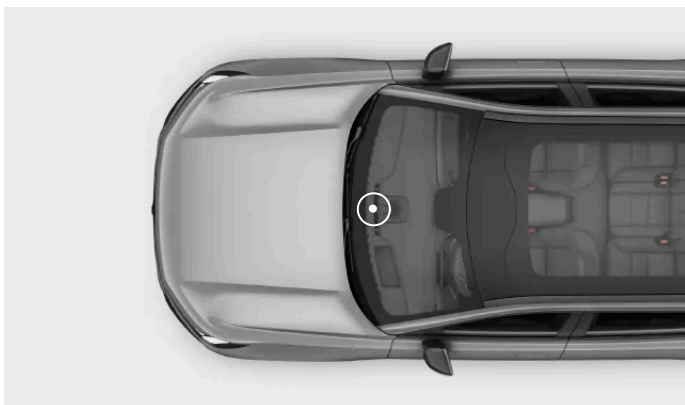

Utlösa larmet

Larmet utlöses om någon obehörig försöker öppna huven, bakluckan eller någon av dörrarna. Rörelser inuti bilen kan också utlösa larmet.

När larmet aktiveras sker följande:

- Larmindikatorn och varningslamporna blinkar i upp till 5 minuter.
- Larmet ljuder.
- Larmcykeln startas om flera gånger om det som har utlöst larmet inte åtgärdas.

OBS

För att förhindra eventuella falsklarm är bilens larm inaktiverat medan over-the-air mjukvaruuppdateringar installeras.

Tips

Larmets känslighet

Larmets känslighet kan reduceras i inställningarna, vilket är särskilt användbart om bilen parkeras på en färja där det kan påverkas av yttre rörelser eller vibrationer.

Larmet kan också utlösas om du använder en domkraft, ansluter en släpvagn eller om bilen bärgas. I sådana fall bör du alltid aktivera minskad larmkänslighet.

Stoppa larmet

Om du låser upp bilen medan larmet är aktiverat stoppas larmljudet och lamporna släcks. Larmindikatorn blinkar snabbt i några minuter för att visa att ett potentiell säkerhetsproblem nyligen har uppstått.

Viktigt

Gör inga ändringar eller tillägg i larmsystemet, annars kanske det inte fungerar som det ska.

6.4.1.1. Minska larmnivån

Reducera larmets känslighet när du förväntar dig större rörelser i eller runt bilen när den är parkerad.

Denna inställning är särskilt användbar när du parkerat bilen på en plats där den kan påverkas av yttre rörelser, t.ex. när du åker med en färja.

OBS

Kontrollera larmindikatorn om du är osäker på hur bilen reagerar.

1. Tryck på bilsymbolen  på den nedre raden och gå till **Inställningar**.
2. Gå till **Reglage** → **Låsning** → **Reducera larmkänslighet**.
3. Slå på eller av reducerad känslighet för larm.

Reducerad larmkänslighet återställs till av när en ny körning påbörjas.

7. Ladda bilen

Lär dig hur laddning fungerar och hur du kan göra varje laddningssession mer effektiv.



I detta avsnitt kan du läsa mer om de olika laddningstyperna, laddinställningar och hur du startar och stoppar laddningen. Du kan också läsa om andra typer av laddningsspecifik information.

7.1. Typer av laddning

Lär dig mer om de olika typerna av laddning för bilen och hur laddning av respektive typ startas.



Varning

Laddkomponenter och högspänning

- Bilens laddkomponenter innehåller farlig ström och spänning. De måste hanteras försiktigt. Utför inga åtgärder som inte är tydligt beskrivna i användarmanualen.
- Du får inte själv modifiera eller reparera några laddkomponenter. Kontakta en auktoriserad Volvoverkstad när eventuella reparationer eller service behövs.
- Utrustning för hemmaladdning får bara installeras och repareras^[1] av en behörig elektriker.
- Om någon av bilens högvoltskomponenter, inklusive högvoltsbatteriet, skadas kan det leda till överhettning, brand och allvarliga personskador. Använd inte bilen om det finns risk för skador, till exempel efter batteriläckage, översvämning, brand eller en kollision. Kontakta en auktoriserad Volvoverkstad så snart som möjligt. Om möjligt ska du lämna bilen utomhus och på avstånd från människor, byggnader, egendom och andra föremål som kan fatta eld.

Information för dig som använder en pacemaker eller liknande enhet

Laddning av bilen kan påverka en inopererad pacemakers eller annan medicinsk utrustnings funktion. Om du har pacemaker ska du rådgöra med en läkare innan du laddar bilen för första gången.

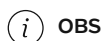

OBS

Laddning av 12-voltsbatteri

Så länge som högspänningsbatteriet har en tillräcklig laddningsnivå laddar det även 12-voltsbatteriet.

Kondens under laddning

Under laddning kan kondens från kylsystemet samlas under bilen. Detta är helt normalt och orsakas av högvoltsbatteriets nedkyllning.

AC-laddning vid en laddstation eller från en laddningspunkt hemma

AC-laddningspunkter finns på en mängd olika laddplatser, både offentliga och privata. En AC-laddningspunkt kan installeras hemma och är den rekommenderade källan för regelbunden laddning.

Växelströmsladdning via hushållsuttag

Du kan ladda bilen via ett vanligt hushållsuttag. Den här sortens laddning går bra att använda vid enstaka tillfällen. Den är dock inte lämplig att använda regelbundet. Om du tänker ladda bilen via ett vanligt hushållsuttag finns det vissa åtgärder du måste vidta för att laddningen ska utföras på ett säkert sätt.



Varning

Använd inte eluttag med synligt slitage eller skador eftersom de kan orsaka överhettning, elektriska stötar eller personskador.

Viktigt

- Bilen får enbart laddas i godkända, jordade hushållsuttag.
- Överskrid inte den högsta tillåtna laddningsströmmen när du laddar bilen i ett vanligt hushållsuttag. Det kan finnas lokala och nationella laddningsrekommendationer som inte får överskridas.
- Kontrollera att säkringen till hushållsuttaget kan hantera laddkabelns angivna strömstyrka innan du påbörjar laddningen. Om du är osäker ska uttaget kontrolleras av en kvalificerad och behörig fackman.
- Anslut aldrig laddkabeln när risk för åska eller blixtnedslag föreligger.

Snabbladdning med likström

Snabbladdning med likström erbjuds på vissa laddstationer. Dessa laddstationer har mycket hög effekt vilket resulterar i en kortare laddtid.

OBS

Laddning med spänningshöjning

När du laddar din bil på en DC-laddstation med en utgångsspänning under 800 V eller batteriets maximala spänning^[2] aktiveras laddning med spänningshöjning automatiskt. Den konverterar den lägre spänningen från laddstationen till den högre spänning som krävs av din bil. Detta innebär att du fortfarande kan ladda snabbt även om stationen inte stöder batteriets maximala spänning. För att förbättra din laddningsupplevelse med DC rekommenderas att du laddar din bil vid en laddstation med hög spänning.

OBS

Laddstationer som stöder snabbladdning är vanligtvis tydligt markerade med "CCS" eller "Combo".

Laddkablar

Det finns olika laddkablar som kan användas när du laddar bilen. Mode 3-kablar är standardkablar som används vid laddning av elbilar. Det finns olika versioner av mode 2-kablar tillgängliga. Mode 2-kablar kan användas som en lösning vid nödsituationer, men vi rekommenderar inte att du använder dem som en daglig laddningsmetod.

^[1] Detta inbegriper alla modifieringar av elmätarhuset eller proppskåpet.

^[2] Batterispänningen i din bil kan variera beroende på batterivarianten.

7.1.1. Laddkablar

När du använder en laddkabel för första gången ska du alltid kontrollera att den är kompatibel med bilen.

Rekommendationer för laddkablar och deras användning



Varning

Högspänning

Kabeln ansluts till ett farligt elsystem. Kontakt med högvoltström kan orsaka dödsfall eller allvarliga personskador.

Skadade kablar

Använd aldrig en laddkabel som ser ut att vara skadad eller sliten. Det kan leda till elstötar. En skadad eller dåligt fungerande laddkabel som levererades av Volvo ska endast repareras av en auktoriserad verkstad. Kontakta en auktoriserad Volvoverkstad för mer information. Testa en annan kabel eller laddningspunkt om du laddar på en laddstation.

Onormalt slitage och lösa partiklar

Tänk på att alltid kontrollera om laddkabelns kontaktdon och laddanslutningen är utsatta för kraftigt slitage eller om det finns skräp, till exempel is eller grus, i dem. Vidrör inte laddkabelns kontaktdon och använd inte några verktyg för att ta bort lösa partiklar från laddkabeln. Det kan skada laddkabelns kontaktdon.

Offentliga laddstationer används konstant och kan exponeras för mer slitage och skador än privata laddstationer.

Placering av kabel

Kom ihåg att placera kabeln där risken för att den skadas eller orsakar personskada är minimal. Det är lätt att köra över eller snubbla på en slarvigt placerad kabel.

Barnsäkerhet

Låt inte barn komma nära laddkablarna, särskilt när kablarna är inkopplade.



Viktigt

Vätskor och kablar

Sänk inte ned laddkabeln eller dess komponenter i vätska. Om du behöver rengöra kabeln ska du använda en ren trasa som fuktats lätt med vatten. Använd ett mildt rengöringsmedel om det behövs, men aldrig kemikalier eller starka lösningsmedel.

Använd endast rekommenderade kablar

- Använd endast de kablar som ursprungligen levererades med bilen.
- Volvo ansvarar inte för skador på bilen eller personskador som uppstår om du använder laddutrustning som inte rekommenderas av Volvo.

i OBS

Rekommenderade kablar

Volvo rekommenderar en laddkabel enligt IEC 62196 och IEC 61851 som stöder temperaturövervakning.

Instruktioner för laddkabel

Innan du använder en laddkabel ska du alltid läsa anvisningarna från kabelns tillverkare.

Vissa laddstationer har en inbyggd laddkabel. Följ laddstationens anvisningar för hur du använder den.

Mode 3-kabel för laddstationer

Du kan använda denna typ av kabel för att ladda bilen vid AC-laddstationer.

Mode 2-laddkablar

Använd en laddkabel med en hushållskontakt för att ladda bilen från ett vanligt hushållsuttag, exempelvis när inga andra laddmöjligheter finns tillgängliga.

! Viktigt

Använd inte detta för daglig laddning.

7.2. Laddningsvy och inställningar

I laddningsvyn kan du få information om laddningsförloppet, låsa upp laddkabeln och ställa in olika laddningsinställningar. Du kan anpassa laddningsinställningarna enligt dina önskemål. Laddningsvyn visas automatiskt när laddning startas.

i OBS

Informationens innehåll kan variera beroende på aktuell laddstatus.

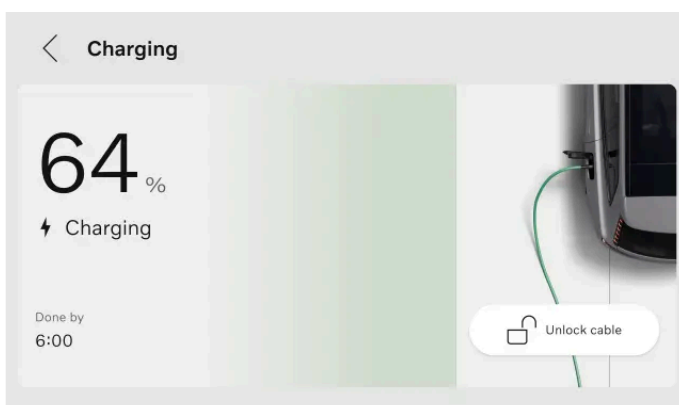

Följande information, funktioner och inställningar finns i centerdisplayen:

- Aktuell batterinivå
- Mål för batterinivå
- Strömstyrka^[1]
- Laddstatus
- Ställa in ett mål för batterinivån
- Begränsa strömstyrkan för AC-laddning
- Lägg till och hantera scheman
- Ställa in en lägsta batterinivå
- Låsa upp laddkabeln
- Activera Plug & Charge

Tips

Du kan också få information om batterinivå, laddstatus och laddprocessen i Volvo Cars-appen.

Du kan också komma åt laddningsvyn via inställningarna i centerdisplayen.

^[1] Strömstyrka visas endast om en gräns har ställts in.

7.2.1. Ställa in en målnivå för batteriladdning

Du kan ställa in ett mål för batterinivån genom att välja ett värde i laddningsvyn. Detta kan hjälpa dig att bibehålla bra laddprestanda och lång livslängd på batteriet.

Det finns två förinställda alternativ: **Daglig körning** och **Lång resa**. **Daglig körning** är den rekommenderade laddningsnivån som laddar bilen upp till 90 %. **Lång resa** laddar bilen upp till 100 % och kan väljas om du vill ha så lång räckvidd som möjligt för bilen. Du kan också välja att anpassa målvärdet för batterinivån genom att välja **Anpassad**.

Tips

Du kan även ställa in målbatterinivån för laddningen från Volvo Cars-appen.

1. Tryck på bilsymbolen  på nedre raden och gå till **Inställningar**.
2. Gå till **Laddning** → **Batteriets målnivå**.
3. Välj önskad batterinivå.

- > Målvärdet för batterinivån ändras. Värdet sparas tills du ändrar det igen.

7.2.2. Ställa in gränsen för strömstyrka vid laddning

Du kan ställa in en gräns för strömstyrka för AC-laddning genom att välja ett värde i laddningsvyn.

Ampere, ofta skrivet som "amp" eller "A", är enheten för elektrisk ström. Du kan ställa in en gräns för strömstyrka i laddningsvyn för att styra hur mycket ström bilen förbrukar under laddning. Detta bidrar till att undvika överbelastning av husets elsystem och skyddar batteriet mot onödigt slitage.

En gräns för strömstyrka kan ställas in för en specifik plats. Inställningen för strömstyrkans gräns används automatiskt när du laddar bilen på den platsen.

1. Tryck på bilsymbolen  på nedre raden och gå till **Inställningar**.
 2. Gå till **Laddning** → **Amperegräns**.
 3. Justera strömstyrkan till önskat värde.^[1]
- > Gränsen för strömstyrka ändras och värdet sparas tills du ändrar det igen. När din bil laddas visas gränsen för strömstyrkan i centerdisplayen.

Tips

Du kan också ställa in en strömbegränsning i Volvo Cars-appen.

OBS

Strömstyrkan kan begränsas av laddstationen, laddkabeln eller bilen. Det är inte säkert att bilen kan ladda med angiven strömstyrka om den är högre än vad laddstation eller laddkabel tillåter.

^[1] Endast tillgänglig för AC-laddning.

7.2.3. Lägg till och hantera laddningsscheman

Du kan ställa in och aktivera ett laddningsschema för bilen i laddningsvyn. Det betyder att du kan ange när du vill att bilen ska laddas, till exempel när den är ansluten över natten.

Tips

Du kan även lägga till ett laddningsschema från Volvo Cars-appen.

Du kan välja om du vill aktivera ett manuellt eller ett smart schema.

Ett smart schema bestämmer när du laddar baserat på olika parametrar, till exempel batterihälsa, billigaste tid och användarpreferenser.^[1] Du behöver bara ställa in en avgångstid så kommer systemet att försöka ladda batteriet till önskad nivå till den valda avgångstiden. Det finns dock några externa faktorer som kan påverka detta, till exempel tillgänglig ström, typ av laddkabel vid laddstationen och tiden mellan inkoppling av laddkabeln och avgångstiden. Se till att planera i enlighet med detta och ge tillräckligt med tid för att din bil ska kunna laddas som planerat.

Ett laddningsschema kan ställas in för en specifik plats. När du anländer till denna plats, tillämpas detta laddningsschema automatiskt.

1. Tryck på bilsymbolen  på nedre raden och gå till **Inställningar**.
 2. Gå till **Laddning** och välj antingen **Smarta scheman** eller **Manuella scheman**.
 3. Gå till **Lägg till** för att lägga till ett laddningsschema.
 4. Om du har lagt till ett smart schema väljer du avgångstid och trycker på **Spara**.
Om du har lagt till ett manuellt schema väljer du start- och stopptider och trycker på **Spara**.
 5. Aktivera schemat genom att slå på det.
- > Timern är aktiv och den schemalagda laddningstiden visas i laddningsvyn.

Du kan också ändra schemat genom att justera start- och stopptiderna eller avgångstiden.

Avaktivera schemat genom att stänga av det. Timern är inte aktivt och ingen schemalagd laddning visas.

OBS

Du kan också åsidosätta ett laddningsschema och ladda direkt via Volvo Cars-appen. Detta alternativ är tillgängligt om ett laddningsschema är aktivt, bilen är parkerad och laddkabeln är ansluten.^[2]

^[1] Dessa alternativ kan variera beroende på region.

^[2] Alternativen kan variera beroende på region och appversion.

7.2.4. Ställa in en minsta batterinivå för laddning

Du kan ställa in en minsta batterinivå genom att välja ett värde i laddningsvyn. Det säkerställer att din bil alltid laddas till den minsta nivån, oavsett andra inställningar.

En minsta batterinivå kan ställas in för en specifik laddplats. Inställningen för batterinivån används automatiskt när du laddar bilen på den platsen. Om ett laddningsschema är aktivt pausar laddningen tills den schemalagda tiden när minsta batterinivå har nåtts.

1. Tryck på bilsymbolen  på nedre raden och gå till **Inställningar**.
 2. Gå till **Laddning** → **Lägsta batterinivå**.
 3. Slå på funktionen.
 4. Justera minsta batterinivå till det värde du önskar.
- > Minsta batterinivå ändras och värdet sparas tills du ändrar det igen.

7.2.5. Plug & Charge

Plug & Charge är ett autentiserings- och faktureringsystem som förenklar din laddningsupplevelse.

Plug & Charge aktiveras via ISO 15118, en internationell standard för laddning av elbilar. När du använder Plug & Charge behöver du inte några ytterligare kort, appar eller manuella autentiseringssteg. Istället kan du helt enkelt ansluta laddningskabeln till bilen. Laddstationen känner automatiskt igen och verifierar din bil så att laddningen kan påbörjas.

Antalet laddstationer som stödjer Plug & Charge är begränsat och det är inte säkert alla typer av laddning stöds. Om laddstationen inte stödjer Plug & Charge, måste du auktorisera dig själv vid laddaren.

Det finns andra sätt som kan hjälpa dig att förenkla laddproceduren. Genom att använda vissa parametrar för bilen kan du koppla informationen till olika appar och laddningsleverantörer. Sedan kan bilen identifieras automatiskt vid laddstationen utan att du behöver några ytterligare kort. Bilens display kanske inte visar all information eller instruktioner för dessa metoder.

7.2.5.1. Aktivera Plug & Charge

Du kan aktivatera Plug & Charge i laddningsvyn. Detta kan förenkla laddningsprocessen, från autentisering till fakturering.

i OBS

Plug & Charge ingår i laddningsvyn kan finns kanske inte tillgängligt i ditt land. Detta beror på att leverantörer av e-mobility-tjänster^[1], laddstationer och övrig infrastruktur måste ha stöd för Plug & Charge i ditt land innan du kan använda funktionen.

1. Tryck på bilsymbolen  på nedre raden och gå till **Inställningar**.
2. Gå till **Laddning** → **Avancerade inställningar** → **Plug & Charge**.
3. Slå på funktionen.
4. Tryck på **Visa mer** för att enkelt kopiera bilens unika PCID^[2]-nummer. Följ instruktionerna för att aktivera Plug & Charge i Volvo Cars-appen.

Om du använder en leverantör som inte är Volvo-partner, kan processen och instruktionerna variera beroende på e-mobility-tjänstens leverantör.

5. Anslut bilen till en offentlig laddstation.
- > Avtalscertifikatet installeras via kabel och auktoriseringen och betalningen hanteras via bilen och laddstationen. Du kan se dess status på förardisplayen och laddporten under installationen. Laddningssessionen börjar när auktoriseringen slutförts.

i OBS

Dessa finns vissa fel relaterade till Plug & Charge, försök att återansluta laddkabeln. Om det fortfarande inte fungerar, kontrollera laddningsinställningarna för att se om det finns ett avtal installerat i din bil. Om det finns ett avtal, kontakta din leverantör av e-mobility-tjänster för att försäkra dig om att det inte finns några problem med avtalet. Om det inte finns något avtal följer du aktiveringsstegen igen. Prova normal laddning om problemet kvarstår. Auktorisera dig själv vid laddaren och följ instruktionerna i laddstationens gränssnitt.

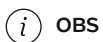

Om Plug & Charge inte fungerar efter ett verkstadsbesök kan det bero på att avtalscertifikatet har tagits bort från bilen. Följ aktiveringsstegen på nytt.

Hantera Plug & Charge-avtalscertifikat



Ta bort avtalscertifikat

När Plug & Charge-avtalscertifikaten har skapats lagras de i bilen och på en extern server utanför bilen. Kom ihåg att radera båda certifikaten när du avslutar eller överläter bilägarskapet.

Du kan radera ditt avtalscertifikat i bilen från centerdisplayen. Tryck på bilsymbolen  i den nedre menyn och gå till **Inställningar** → **Laddning** → **Avancerade inställningar** → **Plug & Charge** → **Laddningskonto**, tryck sedan på papperskorgs-symbolen .

För att radera ditt avtalscertifikat på den externa servern, gå till Plug & Charge-inställningarna i Volvo Cars-appen.^[3]

En fabriksåterställning av din bil raderar inte automatiskt de installerade avtalscertifikaten. Du måste fortfarande radera avtalscertifikaten via centerdisplayen.

Lägga till ett nytt avtalscertifikat

För att lägga till ett nytt avtalscertifikat ser du till att Plug & Charge är på och följer aktiveringsstegen igen. Det senaste avtalscertifikatet är alltid installerat. Om du vill radera kontot permanent, måste du även avbryta avtalet med din leverantör av e-mobility-tjänster.

^[1] En leverantör av e-mobility-tjänster även kallad e-MSP, är ett företag eller en organisation som erbjuder tjänster relaterade till elektrisk mobilitet.

^[2] Tillhandahålla certifikat-ID

^[3] Om du har en leverantör som inte är partner med Volvo, kontakta dem eftersom processen och instruktionerna kan variera.

7.3. Start och stopp av laddning

Du kan ladda din bil med antingen AC^[1]-laddning eller DC^[2]-laddning. Hur du startar och stoppar laddningen beror på typen av laddning som du använder.

AC-laddning är det rekommenderade laddningsläget för daglig laddning eftersom batteriets skick bibehålls över tid. AC-laddning kan användas om du laddar från en laddstation, en laddningspunkt hemma eller ett vanligt hushållsuttag. DC-laddning är tillgänglig vid vissa laddstationer och laddar bilen snabbare än AC-laddning. DC-laddning kan användas när du behöver ladda batteriet snabbt.

^[1] Växelström

^[2] Likström

7.3.1. Starta AC-laddning

AC-laddning kan användas vid vissa laddstationer, från en laddningspunkt hemma eller från ett vanligt hushållsuttag. Vilken kabel du behöver beror på vilket laddläge du använder.

Innehållet i denna manual representerar användarmanualens status vid tidpunkten för tryckning. Det är kanske inte helt giltigt vid framtida tidpunkter. För mer information se första sidan för den fullständiga friskrivningsklausulen.

För att starta laddningen, se till att:

- Att bilen är i parkeringsläget.
- laddningsinställningarna ställs in enligt dina preferenser.

Om du använder ett vanligt hushållsuttag ska du också försäkra dig om att det uppfyller säkerhetsföreskrifterna för laddning.

 **Varning**

Koppla inte in någon annan utrustning än laddkabeln mellan laddkällan och bilens laddintag.^[1] Det kan orsaka funktionsfel, skador eller elstötar.

1. Anslut laddkabeln till laddkällan. Vissa laddstationer har en inbyggd laddkabel som kan kopplas till bilen.
2. Öppna laddluckan genom att trycka lätt på dess bakersta del.



3. Ta bort eventuella skyddslock från kabelns kontaktdon.

 **Viktigt**

För att undvika skador på bilen ska du placera kontaktdonets skyddslock så att det inte vidrör bilen.

4. Anslut kabeln till laddporten.
- > När kabeln har förts ända in i laddintaget låses det automatiskt fast. Laddningen startar inom några sekunder.

Laddstatusen visas i bilens laddintag och i förardisplayen.

Rekommenderad åtgärd om laddningen inte startar

Koppla först bort kabeln från bilens laddintag och därefter från laddningskällan. Vänta en stund innan du sätter tillbaka den igen. Om problemet kvarstår, kontakta en auktoriserad Volvoverkstad.

^[1] Detta omfattar förlängningssladdar, grenuttag, uttagsadapter, externa timer, överspänningsskydd och liknande utrustning.

7.3.2. Starta DC-laddning

På vissa laddstationer kan du ladda bilen med likström.

Stationer för likströmsladdning har inbyggda laddkablar, så att du inte behöver använda din egen.

Varning

- Offentliga laddstationer används konstant och kan exponeras för mer slitage och skador än privata laddstationer. Glöm inte att alltid kontrollera laddkabelns kontaktdon avseende onormalt slitage eller lösa partiklar.
- Vidrör inte laddkabelns kontaktdon och använd inte några verktyg för att ta bort lösa partiklar från laddkabeln. Risk för elstötar.
- Använd aldrig en laddkabel som ser ut att vara skadad eller sliten. Risk för elstötar. Prova en annan kabel eller laddningspunkt på laddstationen.
- Se till att laddkabelns kontaktdon ansluts helt i laddporten. Ett utslitet kontaktdon riskerar medföra en icke säker anslutning av bilen.

För att starta laddningen, se till att:

- Att bilen är i parkeringsläget.
- kontrollera alla instruktioner på laddstationen innan du påbörjar laddningen.

1. Öppna laddluckan genom att trycka lätt på dess bakersta del.



2. Ta bort eventuella skydd från intaget och kabelns kontaktdon.
3. Använd båda händerna för att trycka kabelns kontaktdon hela vägen in i laddintaget. Ta för vana att trycka laddkabeln uppåt i några sekunder efter att du har kopplat in kabeln för att försäkra dig om att den sitter fast ordentligt.
 - > Laddkabeln låses automatiskt fast efter några sekunder.
4. Kontrollera att kabeln sitter fast ordentligt och följ sedan instruktionerna för laddningsauktorisering på laddstationen.
 - > Laddningen påbörjas efter att laddstationen utfört ett isoleringstest. Testet kan ta upp till en minut.

Laddstatusen visas i bilens laddintag och i förardisplayen.

7.3.3. Stoppa AC-laddning

Du kan stoppa laddningen när som helst.

 **Viktigt**

Stoppa laddningssessionen innan du kopplar ur kabeln från bilens laddport. Om du inte gör detta kan laddkabeln eller bilens system skadas.

1. Avsluta laddningen genom att trycka på knappen bredvid laddporten.



> Laddningen har stoppats och laddkabeln låses upp från laddporten.

2. Dra ut laddkabeln ur laddintaget.

 **OBS**

Om laddkabeln inte kopplas ur inom en kort tid låses den igen och laddningen återupptas.

3. Sätt tillbaka skyddslocket på kabelns kontaktdon, om ett sådant finns.
4. Beroende på vilken typ av kabel du har använt ska du göra ett av följande:
 - Koppla loss laddkabeln från laddstationen.
 - Sätt tillbaka laddkabeln i laddstationens förvaringsuttag.
5. Stäng laddluckan.

 **Tips**

Du kan också avbryta laddningsprocessen från laddstationen eller genom att trycka på knappen **Lås upp kabel** i bilens centerdisplay.

7.3.4. Stoppa DC-laddning

Du kan stoppa laddningen när som helst.

 **Viktigt**

Stoppa laddningssessionen innan du kopplar ur kabeln från bilens laddport. Om du inte gör detta kan laddkabeln eller bilens system skadas.

1. Avsluta laddningen genom att trycka på knappen bredvid laddporten.



> Laddningen har stoppats och laddkabelns handtag låses upp. Detta kan ta ett par sekunder.

2. Dra ut laddkabeln ur laddintaget.
3. Sätt tillbaka skyddslocket på kabelns kontaktdon, om ett sådant finns.
4. Sätt tillbaka laddintagets skyddslock och stäng laddlocket.

 **Tips**

Du kan också avbryta laddningsprocessen från laddstationen eller genom att trycka på knappen **Lås upp kabel** i bilens centerdisplay.

7.3.5. Låsa upp laddkabeln

Om laddkabeln inte låses upp automatiskt när laddningen har stoppats finns det några åtgärder du kan vidta.

När laddningen avslutats låses laddkabeln normalt upp automatiskt. Om laddkabeln lämnas kvar i laddporten en stund efter att laddningen har upphört låses den dock automatiskt fast igen.^[1]

Kontrollera att nyckeln befinner sig inom räckhåll och att bilen är olåst.

- Stoppa laddningen genom att trycka på upplåsningsknappen bredvid laddningsporten eller genom att trycka på **Lås upp kabel** på centerdisplayen.
- Om du laddar vid en offentlig laddstation följer du instruktionerna i laddstationens gränssnitt för att stoppa laddningen.
- Vicka försiktigt på laddkabeln.
- Låsa och låsa upp bilen.

Innehållet i denna manual representerar användarmanualens status vid tidpunkten för tryckning. Det är kanske inte helt giltigt vid framtida tidpunkter. För mer information se första sidan för den fullständiga friskrivningsklausulen.

- Lås bilen och vänta tills LED-indikatorn på bilens laddningsport släcks. Detta kan ta lite tid. Lås därefter upp bilen och försök att stoppa laddningen via upplåsningknappen eller via centerdisplayen igen.

Om laddkabeln fortfarande inte låses upp ska du avbryta laddningen via laddstationen, laddningspunkten eller hushållsuttaget på något av följande sätt:

- Laddning via en offentlig laddstation: Kontakta laddstationens kundsupport för att få hjälp med att stoppa laddningen.
- Laddning via en laddningspunkt i hemmet: Koppla på ett säkert sätt bort strömförsörjningen till din laddningspunkt hemma.
- Laddning via ett hushållsuttag: Koppla ur sladden ur eluttaget.

Om problemet kvarstår, kontakta en auktoriserad Volvoverkstad.

^[1] Gäller för växelströmsladdning.

7.3.5.1. Använda nödfrigöringshandtaget för laddkabeln

Om laddkabeln inte frigörs från bilen efter att du har stoppat laddningen, kan du använda nödfrigöringshandtaget. Använd inte nödfrigöringshandtaget medan laddningen pågår.

1. Öppna bagageluckan och lastluckan.
2. Lokalisera nödfrigöringshandtaget på vänster sida av bagageutrymmet.



3.

 **Varning**

Innan du använder nödfrigöringshandtaget, kontrollera på förardisplayen eller laddporten att laddningsprocessen har stoppat. Nödfrigöringshandtaget bör inte användas när laddning pågår.

Dra försiktigt i nödrigöringshandtaget tills du känner motstånd.

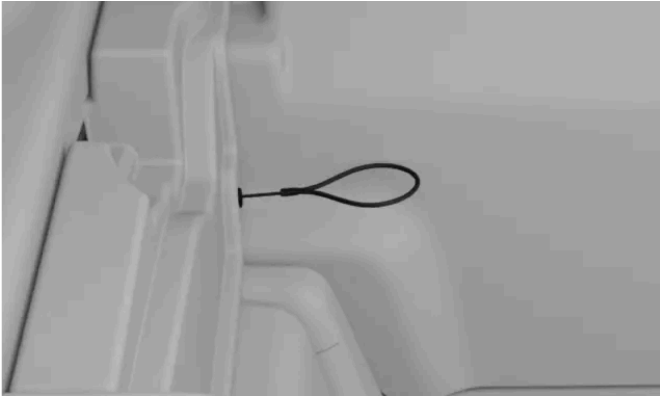

- > Laddkabeln kopplas då bort från laddintaget.

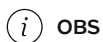

Nödrigöringshandtaget dras automatiskt tillbaka när nästa laddningscykel startas.

4. Vänta i cirka 5 sekunder innan du kopplar bort laddkabeln från bilen.
5. Stäng bakluckan.

Om problemet kvarstår, kontakta en auktoriserad Volvoverkstad.

7.4. Laddtid och laddstatus

Lär dig mer om laddtiderna, så att du vet vad du kan förvänta dig i olika situationer och vad de olika laddstatusarna betyder.

7.4.1. Laddtider

Hur lång tid det tar att ladda bilen beror på laddningstyp och flera andra faktorer. De laddtider som anges är ungefärliga.

Några exempel på faktorer som kan påverka laddtiden:

- Förkonditionering
- bilens klimatsystem och andra aktiva elektriska belastningar
- Omgivningstemperatur
- Batteritemperatur
- Laddutrustningen

- Batteriets storlek
- Batteriets och bilens skick
- infrastruktur
- laddningsinställningar som gräns för strömstyrka.

AC-laddning via hushållsuttag ^[1]

Strömstyrka (A) ^[2]	Laddeffekt (kW)	Laddtid (timmar) ^[3]
10	2,2	76
16	3,6	39
32	7,2	17
48	11	11

AC-laddning vid en laddstation eller från en laddningspunkt hemma

Strömstyrka (A) ^[2]	Laddeffekt (kW)	Laddtid (timmar) ^[3]
6	4	34
10	6,8	18
16	11	11

Snabbladdning från en DC-laddstation

OBS

De angivna laddtiderna baseras på märkeffekt för kompatibla laddstationer med högspänning. Den faktiska laddeffekten kan vara begränsad vid användning av laddstationer med lågspänning, till exempel 400 V DC.

Stationens effekt (kW) ^[4]	Laddtid (minuter) ^[5]
50	92
150	32
300	24
350	22

OBS

Batteriet laddas snabbast när batterinivån är låg. När laddningsnivån uppnått 30 % sjunker den maximala laddhastigheten i takt med att batterinivån ökar.

Tips

Om du anger en snabbladdningsstation som destination i Google Maps, förkonditionerar bilen batteriet så att laddningen går snabbare när du väl kommit fram.

 **OBS**

Data som saknas kommer att uppdateras i ett senare skede.

- [1] Med ett 200–240 V-uttag.
- [2] Den maximala laddningsströmmen kan variera beroende på region.
- [3] Från 0–100 %
- [4] Laddstationens högsta effekt
- [5] Gäller vid en laddningsgrad på 10 till 80 % med en batteritemperatur på cirka 35 °C (95 °F). Laddtider kan variera beroende på utomhustemperatur, laddutrustning, batteriets tillstånd och bilens skick.

7.4.1.1. Manuell aktivering av förkonditionering av batteriet

Innan du påbörjar DC-snabbladdning kan du aktivera förkonditionering av batteriet i laddningsvyn. Detta kan förbättra laddningsprestandan och effektiviteten, särskilt vid kalla förhållanden.

Genom att aktivera förkonditionering av batteriet före DC-laddning når batteriet den idealiska temperaturen för maximal laddhastighet, vilket leder till en förkortad laddtid.

 **Tips**

Förkonditionering av batteriet aktiveras automatiskt när en DC-snabbladdningsstation har angetts som destination i navigeringsappen.

1. Tryck på bilsymbolen  på nedre raden och gå till **Inställningar**.
 2. Gå till **Laddning**.
 3. Tryck på **Precondition battery**.
 4. Tryck på **Start**.
- > Förkonditionering av batteriet är aktivt i cirka 30 minuter och stängs sedan av automatiskt. Återstående tid och status för förkonditioneringen visas på centerdisplayen.

Tryck på **Stop preconditioning** om du vill inaktivera förkonditioneringen manuellt.

7.4.2. Laddstatus

Innehållet i denna manual representerar användarmanualens status vid tidpunkten för tryckning. Det är kanske inte helt giltigt vid framtida tidpunkter. För mer information se första sidan för den fullständiga friskrivningsklausulen.

Bilens laddstatus visas med olika färger, både i laddporten och på displayerna.











- ① Laddstatusinformation i förardisplayen
- ② Laddstatusinformation vid laddporten

Lampan i laddintaget visar endast aktuell status för laddcykeln. Om du vill ha mer information finns det i förardisplayen. Du kan även komma åt laddningsvyn i centerdisplayen och få en detaljerad beskrivning.

7.4.2.1. Laddstatus i laddporten

Du kan se bilens aktuella laddstatus i laddporten.

Färg	Färgnamn	Beskrivning
	Vit, fast	Laddkabeln är ansluten och olåst.
	Vit, pulserande	Laddkabeln är fäst och laddproceduren initieras eller väntar på att börja.
	Grön, pulserande	Laddning pågår.
	Blå, fast	Laddning är schemalagd.
	Vit, snabbt pulserande	Status syns medan laddningen stoppas.
	Grön, fast	Laddningen slutförd.
	Rött, fast	Ett fel uppstod vid laddningen. Kontrollera displayerna för mer information. Se alltid till att laddkabeln är korrekt ansluten till bilens laddningsport och att strömkällan, t.ex. kabeln eller laddstationen fungerar korrekt. Om ett fel indikeras, försöker du koppla bort kabeln från bilen och återansluter den och återinitierar laddningen för att se om problemet löses. Om problemet kvarstår, kontakta en auktoriserad Volvoverkstad.
	Röd, pulserande	Status syns om du försökt låsa upp laddkabeln utan att vara auktoriserad. Lås upp bilen och försök igen.

7.4.2.2. Laddstatus i förardisplayen

Innehållet i denna manual representerar användarmanualens status vid tidpunkten för tryckning. Det är kanske inte helt giltigt vid framtida tidpunkter. För mer information se första sidan för den fullständiga friskrivningsklausulen.



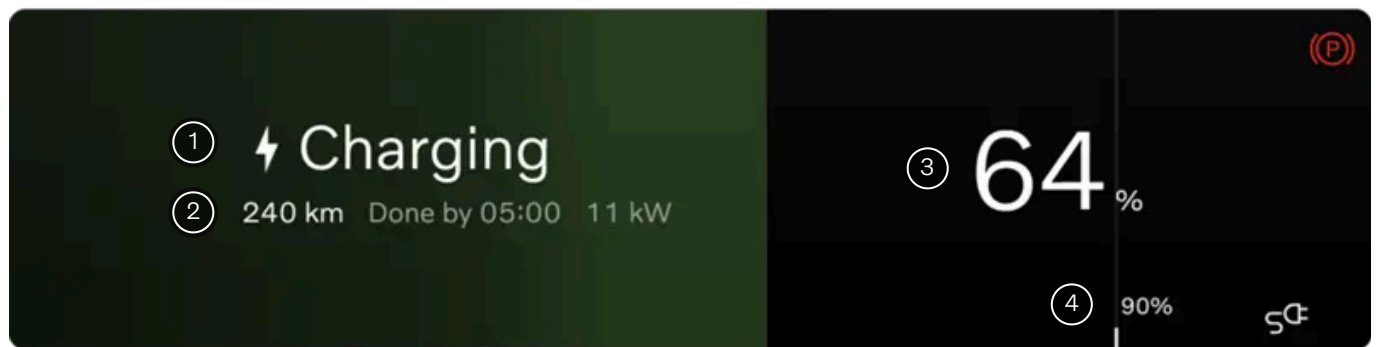





Du kan se bilens aktuella laddstatus i förardisplayen.





Information tillgänglig på förardisplayen.

- ① Laddstatusinformation
- ② Aktuell räckvidd och laddeffekt
- ③ Batterinivåinformation
- ④ Mål för batterinivå

Förardisplayen innehåller laddstatusinformation, t.ex. text, batterinivå, aktuell räckvidd, spänningsområde, laddeffekt, kvarvarande laddtid och schemalagd tidsinformation. Här syns även förloppsindikatorns olika färger. Denna information kan variera beroende på laddstatus.

Status	Färg	Färgnamn	Beskrivning
Initierar		Silver, pulserande	Kabeln är ansluten och bilen startar anslutningen.
Godkänner		Silver, pulserande	Kabeln är ansluten och betalningsmetoden auktoriseras när Plug & Charge är aktiverat.
Laddar		Grön, pulserande	Bilen laddas. Om bilen laddas medan en navigationsrutt är aktiv, visas navigationssymbolen  på displayen. Denna symbol indikerar den nödvändiga batterinivån för ruten.
Redo att köra		Grön, pulserande	Bilen laddar och batterinivån är tillräcklig för att nå nästa destination. Bilen fortsätter att ladda tills den når batteriets målnivå.
Klar		Grön, fast	Laddningen slutförd.
Laddar till %1\$s %		Grön, pulserande	Bilen laddar till miniminivån medan ett schema är aktivt.
Schemalagd		Blå, fast	Kabeln är ansluten och bilen är schemalagd att laddas vid en senare tidpunkt. Information om den schemalagda tiden visas på displayen.
Smart laddning		Grön, pulserande	Kabeln är inkopplad och bilen är inställd på smart laddning. Systemet bestämmer när du ska ladda.

Innehållet i denna manual representerar användarmanualens status vid tidpunkten för tryckning. Det är kanske inte helt giltigt vid framtida tidpunkter. För mer information se första sidan för den fullständiga friskrivningsklausulen.

Status	Färg	Färgnamn	Beskrivning
Väntar		Silver, fast	Kabeln är inkopplad men bilen laddas inte. Detta kan inträffa om laddningspunkten använder sitt eget schema eller om någon komponent är överhettad.
Laddningsfel		Rött, fast	Kabeln är ansluten men det finns ett fel i laddanslutningen. Olika meddelanden visas på displayen beroende på felet. Om problemet kvarstår, kontakta en auktoriserad Volvoverkstad.

8. Körning

Din bil är utformad för körning. I det här avsnittet beskrivs de viktigaste förarreglagen för att kunna starta, stanna, styra och växla. Här hittar du också information om köregenskaper och väghållning.



Många av bilens funktioner kan anpassas för att ge dig en personlig upplevelse. Vissa funktioner är mer inriktade på komfort, medan andra är strikt säkerhetsrelaterade. Det är viktigt att kontrollera körställningen, ha god sikt samt att alltid vara uppmärksam och fokuserad under körning.

8.1. En typisk körcykel

Denna beskrivning ger en översikt över bilens förmåga och beteende i de olika stadierna av en typisk körcykel.

En körcykel börjar när du låser upp bilen och slutar när bilen stängs av efter körning.

De olika situationer och scenarier som beskrivs här har egna avsnitt i den här handboken med mer detaljerad information.

Närma sig och låsa upp

Bilen låses upp på olika sätt beroende på vilken typ av nyckel du använder. När bilen låses upp, startar den också.

Kliva in

När du kliver in i bilen kan den välja din profil automatiskt om du använder en ansluten nyckel. Bilen anpassar förarutrymmet och tillämpar dina profilinställningar för funktioner och beteendet. När du sitter i bilen och är redo att köra har du tillgång till ytterligare funktioner, till exempel klimat och komfort.

Börja köra

Innehållet i denna manual representerar användarmanualens status vid tidpunkten för tryckning. Det är kanske inte helt giltigt vid framtida tidpunkter. För mer information se första sidan för den fullständiga friskrivningsklausulen.
209 / 507

Vilken typ av nyckel du använder påverkar hur bilen startas. Ett nyckelkort eller en urladdad nyckel måste placeras i kortläsaren för att du ska kunna börja köra. Om bilen detekterar en nyckel med avståndsfunktion, måste du ha den inuti bilen.

Tryck på bromspedalen och välj en växel för att börja köra. Din bil kan meddela dig om det finns öppna dörrar, oknäppta säkerhetsbälten eller andra problem som rör körning.

Tips

I den här manualen finns information som kan vara användbar, beroende på vilken typ av resa du är på väg att göra. Du kan till exempel finna information om bilens förvaringsmöjligheter eller vad du bör tänka på när du kör i vinterförhållanden.

Parkera

Bilen aktiverar automatiskt parkeringsbromsen och övergår till parkeringsläge när du lämnar förarsätet. Detta är en del av en gradvis avstängning när du förbereder dig för att lämna bilen. Om du vill sitta kvar i bilen efter att ha parkerat, med klimat- och mediafunktionerna fortsatt tillgängliga, kan du justera klimatinställningarna så att de förblir aktiva efter parkering.

Du kan även aktivera parkeringsbromsen manuellt genom att trycka på P-knappen på den högra rattspaken.

Stänga av, låsa och lämna

Bilen stängs gradvis av när du lämnar och låser den. Detta sker automatiskt och bilen går in i ett stand-by-läge.

Du kan också stänga av bilen manuellt via centerdisplayen.

Tips

Om möjligt, ladda bilen när du lämnar den under längre perioder.

8.2. Trips-appen

Trips-appen är en körjournal som automatiskt loggar alla resor som görs med bilen.

När den här appen är aktiverad samlar den automatiskt in bilens identifikationsnummer^[1], plats och andra reserelaterade data, till exempel tid, avstånd och batteriförbrukning.

OBS

Trips-appen beräknar batteriförbrukningen baserat på ren förbrukning under en resa. Om du ser ett annat värde på din bils trippmätare beror det på att trippmätaren även tar med elektrisk regenerering i beräkningen.

I Volvo Cars-appen kan du:

- Visa, hantera och radera alla dina resor.
- Exportera din körjournal.

Innehållet i denna manual representerar användarmanualens status vid tidpunkten för tryckning. Det är kanske inte helt giltigt vid framtida tidpunkter. För mer information se första sidan för den fullständiga friskrivningsklausulen.

- Hålla dig informerad om en resa inte laddas upp på grund av ett problem, till exempel nätverksproblem.

När Trips-appen är aktiverad kan alla användare som har parkopplat sin Volvo Cars-app med bilen se resorna. Om Trips-appen inaktiveras slutar bilen att skicka information om nya resor.

OBS

Delning av bilens plats

Du måste aktivera bilens platsdelning i displayen och i Volvo Cars-appen för att börja logga dina resor.

Lagringsgränser

När en resa loggas kan den sparas i Trips-appen i upp till 400 dagar. Appen har kapacitet att lagra cirka 500 resor. När denna gräns har uppnåtts raderas automatiskt tidigare resor för att frigöra utrymme och ge plats åt nya resor.

OBS

Om journalen inte loggar resor kan orsakerna till detta vara följande:

- Svag eller ingen nätverksanslutning.
- Appen tar inte emot GPS-koordinater.
- Platsbehörigheter är inaktiverade så att Trips-appen inte kan komma åt bilens plats.

^[1] VIN

8.3. Starta bilen

För att starta bilen behöver du en nyckel som du använder medan du trampar ner bromspedalen och väljer en växel.



Dina främsta hjälpmedel för att starta bilen är bromspedalen och växelspaken.

Bilen låses upp på olika sätt beroende på vilken typ av nyckel du använder. När bilen är upplåst slås den gradvist på. Många funktioner, som klimatsystemet, går att använda när du sätter dig i bilen.

För att starta bilen trycker du ned bromspedalen och väljer en körväxel. Om du använder ett nyckelkort eller en urladdad nyckel med avståndsfunktion, sätter du den först på kortläsaren.

Innan du börjar köra ska du se till att:

- Alla dörrar är stängda.
- Alla passagerare sitter ordentligt och har sina säkerhetsbälten på.
- Förarstolen, rattläget och speglarna är inställda för dig.
- Inga laddkablar är anslutna.
- Förarplatsen är fri och att pedalerna går att använda fritt.

Tips

Bilen kan uppmärksamma dig på vissa saker som måste åtgärdas innan den kan köras. Om något hindrar dig från att starta bilen kan det finnas instruktioner på förardisplayen.

OBS

Om din bil är utrustad med ett alkoholås måste du lämna och klara ett utandningsprov innan bilen startas.

1. Om du använder en laddad nyckel med avståndsfunktion, se till att ha den med dig.

Innehållet i denna manual representerar användarmanualens status vid tidpunkten för tryckning. Det är kanske inte helt giltigt vid framtida tidpunkter. För mer information se första sidan för den fullständiga friskrivningsklausulen.

Om du använder ett nyckelkort eller en urladdad nyckel med avståndsfunktion sätter du den på kortläsaren.



Platsen för nyckelkortsläsaren som används när du startar bilen med ett nyckelkort eller en urladdad nyckel med avståndsfunktion.

2. Tryck på och håll ner bromspedalen.
 3. Välj D eller R på rattens högra spak.
- > Den valda växeln anges på förardisplayen. Symbolen redo visas också, vilket markerar övergången från parkerad till körväxel.

READY

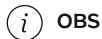

Klar-symbolen försvinner när bilens hastighet överstiger promenadhastighet.

8.3.1. Startkontroller

När du lägger i en växel för att börja köra bilen görs ett antal automatiska kontroller av viktiga system och funktioner. Detta korta test visas på förardisplayen.

I samband med startkontrollen visas ett antal varnings- och informationssymboler på förardisplayen. Om någon av varnings- eller informationssymbolerna förblir synlig efter några sekunder betyder det att det finns ett fel eller tillstånd som måste åtgärdas innan bilen kan köras.

Om displayen visar att ett fel har upptäckts ska du göra följande:

- Läs all relevant information på förardisplayen.
- För ytterligare information om varnings- och informationssymboler, se respektive avsnitt i manualen.
- Åtgärda felet innan du kör bilen.
- Tveka inte att kontakta en auktoriserad Volvoverkstad om du inte kan lösa problemet på egen hand.

Efter startkontrollen fortsätter bilen aktivt att övervaka många av sina system och funktioner.

8.3.2. Alkolås

Alkolåset är en säkerhetsåtgärd för att förhindra körning under alkoholpåverkan. Om din bil är utrustad med ett alkolås måste du ta ett test som godkänns innan du kan starta bilen.

Om du anslutit ett alkolås integrerar det med vissa av bilens system. Detta innebär att du kan få ett meddelande direkt från alkolåset på förardisplayen. Kalibrering av alkolås ska utföras i enlighet med lokala lagar och föreskrifter avseende gällande gränsvärden för laglig körning.

För information om specifikt alkolås hänvisas till respektive alkolåstillverkare.



Varning

Alkolåset är ett hjälpmedel och fritar inte föraren från ansvar. Det är alltid förarens ansvar att vara nykter och att framföra bilen på ett säkert sätt.

Använda alkolås

Alkolåset aktiveras automatiskt och är redo att användas när bilen låses upp. Följ installationsinstruktionerna som medföljde alkolåset, tillsammans med meddelandet som visas på förardisplayen.

När du har genomfört en körcykel, vilket innebär att du har kört och sedan stannat, kan din bil startas på nytt inom 30 minuter utan att du behöver göra ett nytt utandningsprov.



Tips

Noggrann mätning

Undvik att äta eller dricka cirka fem minuter innan utandningsprovet.

Undvik intensiv vindrutespolning eftersom alkoholen i spolärvätskan kan påverka alkolåset.

Förbikoppling av alkolåset i nödläge

I händelse av ett nödläge eller om alkolåset inte fungerar är det möjligt att kringgå alkolåset. För att göra detta, se instruktionerna som medföljer alkolåset eller kontakta tillverkaren.

8.4. Stänga av bilen

Bilen stängs vanligtvis av automatiskt, men du kan också manuellt stänga av den i centerdisplayen.

Bilen håller reda på vissa åtgärder efter parkering, till exempel att folk lossar säkerhetsbältena och öppnar dörrarna för att kliva ut. Detta gör att bilen kan stänga av sig själv automatiskt efter att du låst och lämnat den. I vissa situationer kan du dock vilja stänga av den manuellt.

 **OBS**

I vissa situationer kan den automatiska avstängningen, inklusive låsning, avbrytas eller förhindras. Detta kan ske om en dörr inte är helt stängd, om en nyckel lämnats kvar i bilen eller om rörelse detekteras i bilen.

Stänga av bilen manuellt

1. Tryck på bilsymbolen  på nedre raden och gå till **Inställningar**.
2. Gå till **Reglage** → **Billägen** → **Energialternativ**.
 - > Menyn **Energialternativ** visas.
3. Välj ett av alternativen för ström.
 - > Bilen stängs av ned till den valda nivån.

Om du stänger av bilen och sitter kvar i förarsätet kan du starta bilen igen genom att trycka ned bromspedalen.

 **OBS**

Efter att ha stängts av förblir ett antal viktiga system tillgängliga, till exempel nyckeldetektering, larm, internetanslutning och batteriövervakning. Under normala förhållanden förbrukar de endast en liten mängd ström.

8.5. Köregenskaper

Utforska de egenskaper som påverkar körprestanda och dynamik. På så sätt kan du anpassa din körupplevelse.



Din bil har flera funktioner som påverkar bilens kördynamik och prestanda.

One Pedal Drive	Med detta kan du både bromsa och accelerera med enbart gaspedalen. Funktionen kan slås på eller av och justeras i centerdisplayen.
Automatisk krypkörning	Detta gör att du kan köra i mycket låga hastigheter utan att hålla ner gaspedalen. Du kan aktivera eller avaktivera automatisk krypkörning i inställningarna.
Körlägen	Du kan konfigurera bilen för vardagskörning eller välja ett körläge som passar din körsituation. Beroende på vilket körläge du väljer kan viss kördynamik påverkas, t.ex. styrning, fjädring, bromsning och acceleration.
Styrkänsla	Justering av styrkänslan påverkar rattens motstånd och styvhet.
Fjädringskänsla	Fjädringskänslan påverkar kvaliteten på körningen och kan justeras i centerdisplayen.
Elektronisk stabilitetskontroll^[1]	Bilen har automatiska stabilitetskontrollsystem som kan hjälpa till att förhindra sladd.

i Tips

Exteriört ljud

Bilen spelar upp ett artificiellt kör ljud under körning i låga hastigheter. Detta gör andra uppmärksamma på att du finns där.

^[1] ESC

8.5.1. Körlägen

Körlägena ändrar bilens kördynamik och vilka inställningar som är tillgängliga.

Körlägena som finns tillgängliga i din bil är alla lämpliga för olika scenarier och typer av körning. Beroende på vilket körläge du väljer kan viss kördynamik påverkas, t.ex. styrning, fjädring, bromsning och acceleration. Din bils beräknade räckvidd påverkas också. Varje körläge ger tillgång till olika justerbara inställningar relaterade till både körning och klimat.

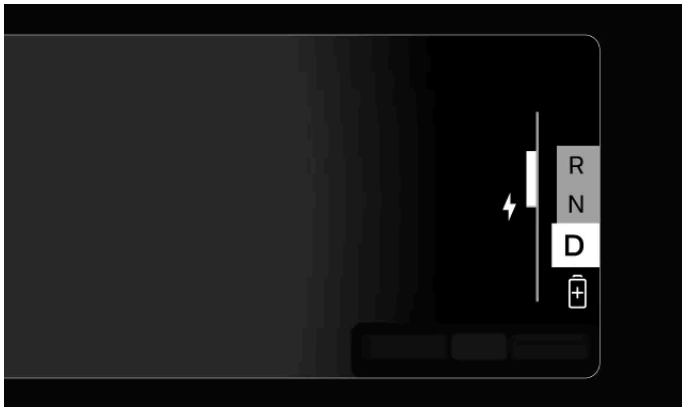

Det valda körläget visas nedanför växeln på förardisplayen ^[1].

Du kan välja mellan följande körlägen:

- Standard** Detta är standardläget och rekommenderas för daglig användning.
- Räckvidd** Detta läge begränsar bilens klimat- och körprestanda för att i stället maximera räckvidden.
- Performance** Genom att prioritera prestanda kan bilen accelerera snabbare och ge dig en mer dynamisk körupplevelse. Det här läget minskar din förväntade räckvidd.
- Off-road** Terrängläget är lämpligt när du kör på vägar med begränsad framkomlighet eller i ojämn terräng. Du kan också använda terrängläget när du kör på lösa underlag som djup snö eller sand. Fjädringen på din bil är upphöjd, vilket ger den en högre markfrigång. Offroad-läget aktiverar också utförskörningshjälp, vilket gör att bilen kan bromsa på ett mer kontrollerat och aktivt sätt vid utförskörning.

i OBS

Standardkörläge

Om bilen är i räckviddsläge när du stänger av den kommer räckviddsläget att väljas nästa gång du startar bilen. Om du använder ett annat läge väljs standardläget som standard.

Begränsningar vid Off-road-körning

Offroad-läget har begränsningar och är endast tillgängligt vid vissa körhastigheter. Utförskörningshjälp är tillgänglig tills du når 40 km/h (25 mph). När du kör vid högre hastighet inaktiveras offroad-läget helt. Om detta händer under körning i en brant nedförsbacke kommer den automatiska bromseffekten från utförskörningshjälpen gradvis att minska.

Körning med den höjda fjädringen finns bara tillgänglig vid hastigheter under 25 km/h (15 mph). Om du överskrider denna hastighet återgår bilens fjädring automatiskt till sin tidigare höjd.

När Pilot Assist är aktiverat går det inte att välja terrängläge.

Offroad-läget är inte utformat för att användas på allmän väg.

^[1] Standardläget visas inte på förardisplayen.

8.5.1.1. Välja körläge

Du kan välja ett körläge i inställningarna.

Bilen är utrustad med flera körlägen som passar för olika körförhållanden och situationer. När du väljer ett körläge justeras bilens köregenskaper och dynamik, vilket kan inaktivera vissa inställningar. Du kan välja ett körläge i inställningarna.

1. Tryck på bilsymbolen  på nedre raden och gå till **Inställningar**.
 2. Gå till **Körning** → **Kördynamik** → **Körlägen**.
 3. Välj ett körläge.
- > Bilens köregenskaper och dynamik justeras beroende på vilket körläge du väljer.

 **OBS**

Standardkörläge

Om bilen är i räckviddsläge när du stänger av den kommer räckviddsläget att väljas nästa gång du startar bilen. Om du använder ett annat läge väljs standardläget som standard.

8.5.2. One Pedal Drive

När One Pedal Drive är aktiverat kan du både bromsa och gasa med gaspedalen.



Bromsbeteendet ändras när gaspedalen används. När du trycker på gaspedalen accelererar bilen som vanligt, men när pedalen släpps aktiveras bromsningen. Ju mer du lättar på trycket på pedalen, desto mer bromsverkan får du. När du släpper gaspedalen helt stannar bilen så småningom.

Innehållet i denna manual representerar användarmanualens status vid tidpunkten för tryckning. Det är kanske inte helt giltigt vid framtida tidpunkter. För mer information se första sidan för den fullständiga friskrivningsklausulen.

Du kan aktivera eller avaktivera One Pedal Drive i inställningarna. Du kan också välja inställningen **Auto** som aktiverar One Pedal Drive men endast tillåter dig att bromsa genom att släppa gaspedalen när du är nära ett fordon framför dig.

Regenererande bromsning prioriteras av One pedal drive. Skivbromsarna kan dock aktiveras om bromsverkan kräver det.

Använda den automatiska One Pedal Drive-inställningen

När **Auto**-inställningen är vald kan du bara bromsa med One Pedal Drive när ett fordon detekteras framför dig. Detta innebär att om vägen framför bilen är fri, så bromsar inte bilen när man släpper gaspedalen. Detta kan göra körning i lätt trafik under en längre tid mer bekväm, eftersom du inte behöver hålla konstant tryck på gaspedalen. Dock innebär detta också att du måste vara redo att använda bromspedalen i situationer där du måste bromsa även om det inte finns ett fordon precis framför dig. Detta kan bland annat förekomma när du måste stanna vid ett stopptecken, trafikljus eller en korsning, eller i rondeller.

Viktigt

Förhållanden för radar- och kameradetektering

När **Auto** är valt, så använder One Pedal Drive bilens kamera- och radarenheter, som har vissa allmänna begränsningar. Detekteringssystemet kan inte hantera alla kör-, trafik-, väder- eller vägförhållanden. Läs de separata avsnitten i manualen om detekteringstyper, hur de fungerar och deras begränsningar för att bättre förstå hur prestandan hos **Auto**-inställningen kan påverkas.

Glöm inte bromspedalen

Den bromskraft som kan ansättas genom att släppa gaspedalen när du använder One Pedal Drive är begränsad. Du behöver använda bromspedalen när du ska bromsa hårt.

Du kan endast använda One Pedal Drive när du har lagt i en körväxel (D eller R). I N-läget bromsar bilen inte när du lättar på gaspedalen, även om One Pedal Drive är aktiverat i inställningarna.

Halt väglag

Det rekommenderas inte att använda One Pedal Drive under hala vägförhållanden.

Off-road

One Pedal Drive är inte tillgänglig när Off road-funktionen är aktiverad.

8.5.2.1. Justera One Pedal Drive

Du kan justera hur mycket bromsverkan One Pedal Drive tillämpar när du släpper gaspedalen.

De tillgängliga inställningarna är:

Auto När du släpper gaspedalen aktiveras bromsverkan endast när du befinner dig nära ett framförvarande fordon.

Hög När du släpper upp gaspedalen tillämpar bilen bromsverkan tills den står helt stilla.

Låg När du släpper upp gaspedalen tillämpar bilen mindre bromsverkan än i det höga läget.

Av Om du släpper gaspedalen aktiveras inte bromsarna.



Tips

Snabb åtkomst

En knapp för att justera One Pedal Drive finns också i snabbreglagen i centerdisplayen när du kör. Detta gör att du snabbt kan justera One Pedal Drive utan att behöva gå in i inställningarna.

Automatisk krypkörning

Genom att stänga av One Pedal Drive, aktiverar du även automatisk krypkörning. Detta betyder att bilen rör sig sakta utan att du använder gaspedalen.

När automatisk krypkörning är aktiv kan du tillfälligt pausa den genom att trampa hårt på bromspedalen tills bilen stannar. Detta aktiverar hållfunktionen. Tryck bara lätt på gaspedalen om du åter vill initiera krypkörning.



Varning

Den bromskraft som kan ansättas genom att släppa gaspedalen när du använder One Pedal Drive är begränsad. Du behöver använda bromspedalen när du ska bromsa hårt.

1. Tryck på bilsymbolen  på nedre raden och gå till **Inställningar**.
2. Gå till **Körning** → **Kördynamik** → **One Pedal Drive**.
3. Välj en One Pedal Drive-inställning.

8.5.3. Stabilitetskontroll

Bilen har inbyggda stabilitetskontrollsystem som kan hjälpa till att förhindra sladd.

Elektronisk stabilitetskontroll

Elektronisk stabilitetskontroll ^[1] består av flera underfunktioner som kan aktivera bilens bromsar automatiskt för att förhindra sladd när bilen upptäcker en förlust av dragkraft eller styrkontroll. För att åstadkomma detta bromsar ESC varje hjul individuellt. När detta ingripande sker blinkar symbolen för ESC på förardisplayen.



Bilens stabilitetskontroll omfattar flera andra funktioner, till exempel:

Låsingsfria bromsar^[2]

Bilen har låsingsfria bromsar (ABS) som inte låser sig vid hård inbromsning. Detta förbättrar bromsprestanda och manövreringsförmåga och hjälper till att stabilisera bilen.

Släpvagnsstabilisator

Detta är en del av ESC och kan ingripa om slingring upptäcks när du drar en släpvagn.

Antispinn ^[3]

TCS är en säkerhetsfunktion som upptäcker när hjulen förlorar greppet eller glider. Funktionen hjälper hjulen att återfå greppet genom att tillämpa bromsåtgärder.

Stabilitetskontroll vid regenerering

Hjälper till att förhindra att hjulen låser sig när regenererande bromsning används.

[1] ESC

[2] ABS-bromsar.

[3] TCS

8.5.4. Fjädring

Bilens fjädring är utformad för att ge en behaglig körupplevelse.

Bilens fjädring påverkar körkomforten och din körning. Vissa av fjädringsfunktionerna kan anpassas i centerdisplayen, medan andra är automatiska.

Fjädringskänsla

Du kan ändra hur styv eller mjuk kontakten med vägen ska vara genom att justera fjädringskänslan i inställningarna. Olika fjädringsinställningar passar för olika körsituationer och scenarier.

Viktigt

Fjädringen kan endast justeras via centerdisplayen. Det fysiska fjädringssystemet får endast hanteras av en utbildad tekniker.

OBS

Hastighetsberoende fjädringskänsla

Bilen justerar automatiskt fjädringens fasthet beroende på hastigheten. Detta är oberoende av inställningen för den justerbara fjädringskänslan och gör att du kan behålla en bra väghållning medan du kör i olika hastigheter.

Fjädringshöjd

Du kan lyfta upp bilens hjulupphängning för att öka bilens markfrigången genom att aktivera terrängfunktionen. Detta görs i inställningar i centerdisplayen.

OBS

Hastighetsberoende höjd

Bilen justerar automatiskt körhöjden beroende på hastigheten. Detta är oberoende av terränginställningen och gör att du kan behålla en bra väghållning under körning.

 **Varning**

Stötdämparna är gastrycksatta. Värm inte upp eller öppna stötdämparna.

8.5.4.1. Justera fjädringskänslan

Du kan ändra fjädringskänslan i inställningarna.

Fjädringen påverkar både komfort och väghållning. Genom att ändra fjädringskänslan påverkar du kompressions- och återslags-egenskaperna hos bilens fjädring.

 **Viktigt**

Fjädringen kan endast justeras via centerdisplayen. Det fysiska fjädringssystemet får endast hanteras av en utbildad tekniker.

1. Tryck på bilsymbolen  på nedre raden och gå till **Inställningar**.
2. Gå till **Körning** → **Kördynamik** → **Fjädringskänsla**.
3. Välj en inställning för fjädringskänsla.

8.6. Räckvidd

Bilens förväntade räckvidd visas på förardisplayen och beror på flera faktorer.

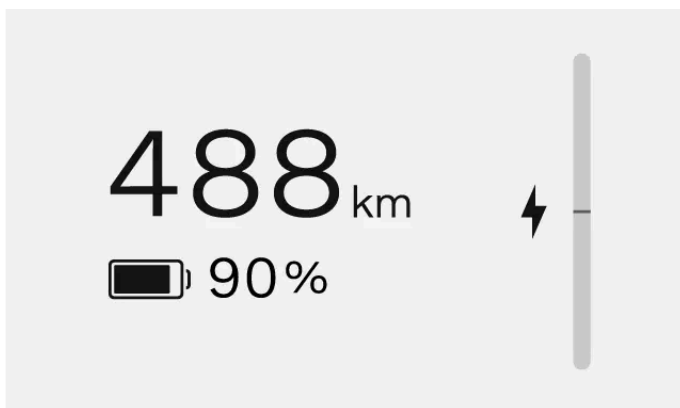

Räckvidden beror i första hand på bilens batterinivå och din körstil men yttre förhållanden kan också vara en faktor. Batterinivån och förväntad räckvidd visas på förardisplayen. Förväntad räckvidd beräknas utifrån ditt körmönster, både nuvarande och

historiskt.

Faktorer som påverkar bilens räckvidd

Hur du kör bilen, vilka inställningar och funktioner som är aktiverade, väderförhållanden och trafiken kan påverka din bils räckvidd på olika sätt.

Hastighet	När du kör i högre hastigheter töms batteriet snabbare.
Stadskörning och trafikförhållanden	När du kör med olika hastigheter genom att ofta accelerera och bromsa ökar batteriförbrukningen jämfört med när du håller en jämn fart.
Eco-körning	Håll koll på din körning med hjälp av räckviddsassistenten för att köra så ekonomiskt som möjligt.
Utvändig temperatur	Den utvändiga temperaturen kan påverka batteriförbrukning och räckvidd.
Batteritemperatur	Ett kallt batteri är mindre effektivt och behöver mer energi för att värmas upp.
Förkonditionering	Förkonditionering av bilen minskar förbrukningen av energi för att värma upp bilen och batteriet. Detta kan göras i klimatinställningarna.
Klimatinställningar	Vilka klimatfunktioner som är aktiverade och hur mycket det påverkar batteriförbrukningen.
Däck och däcktryck	Däckskick och däcktryck kan påverka räckvidden.
Vägskick och topografi	Skicket på vägen tillsammans med eventuella vägglutningar kan påverka batteriförbrukningen.
Släpvagnskörning	Körning med en släpvagn kräver mer effekt från din bil och kan därför påverka batteriförbrukningen negativt. Detta är relaterat till typen av släpvagn som körs.

För att få veta mer om bilens räckvidd och hur du kan påverka den, titta i appen för räckvidd och resa som finns i appbiblioteket .

Räckvidd i kalla temperaturer

Kalla temperaturer kan påverka ditt bilbatteri negativt. När bilens batteri är kallt visas en snöflinga ❄ bredvid batteriprocenten. Detta indikerar att batteriets laddningskapacitet, prestanda och räckvidd är reducerade jämfört med normala förhållanden. Detta kan du undvika genom att alltid ladda din bil när den står parkerad, vilket kan vara särskilt fördelaktigt när du parkerar i ett kallt klimat.

När batteriet värms upp, till exempel vid förkonditionering av bilen eller under körning, försvinner snöflingan från förardisplayen.

Fabriksåterställning och värde för räckvidd

Efter en fabriksåterställning eller när bilen levereras från fabrik, baseras den uppskattade räckvidden på ett certifierat värde. När du har kört bilen ett tag baseras den beräknade räckvidden istället på ditt historiska körmönster.

8.6.1. Räckvidd och resa

Appen för räckvidd och resa kan ge dig en översikt över din räckvidd och energiförbrukning. Detta kan hjälpa dig att bibehålla en miljövänlig körning.

Du hittar information om din energiförbrukning i appen Räckvidd och resa, som finns i appbiblioteket .

Genom att titta på de olika flikarna **Räckviddsassistent** och **Trippinformation** får du tillgång till olika aspekter av din energiförbrukning och räckvidd.

Räckviddsassistent



Du kan se din aktuella räckvidd och energiförbrukning på fliken **Räckviddsassistent**. Din förbrukning visas på olika sätt beroende på situationen. När du är i rörelse baseras den på avstånd, och när du står stilla baseras den på tid. Värdet återspeglar alltid din aktuella förbrukning och ökar därför vid t.ex. snabb acceleration eller körning i uppförsbacke.

Din hastighet, klimatinställningar och körstil påverkar alla hur lång räckvidd du får. Det kan därför vara en god idé att hålla ett öga på energiförbrukningen utifrån dessa tre faktorer om du vill köra sparsamt.

Hastighet	Din genomsnittliga hastighet under den senaste minuten.
Förarens körsätt	Ditt accelerations- och bromsbeteende under de senaste minuterna.
Klimat	Den förväntade genomsnittliga energiförbrukningen från nuvarande klimatinställningar.

Den beräknade räckvidden baseras på din körstil och de aktuella körförhållandena. Bortsett från detta visas de beräknade maximala och lägsta räckviddsvärdena bredvid det uppskattade räckviddsvärdet. Dessa anger din möjliga räckvidd, baserat på hög och låg förbrukning.

Maximal räckvidd	Beräkningen baseras på typisk stadskörning med klimatsystemet avstängt.
Lägsta räckvidd	Beräkningen baseras på körning i hög hastighet med klimatsystemet påslaget.

Räckviddsoptimerare

Du kan aktivera räckviddsoptimeraren på fliken **Räckviddsassistent**. Räckviddsoptimeraren ställer in bilen så att den hjälper dig att maximera räckvidden genom att minska energiförbrukningen. När den är aktiv aktiveras miljöinställningen och kraftöverföringen justeras för att prioritera räckvidd framför kraft.

Färdinformation



Trippinformation erbjuder en översikt över din senaste och aktuella energiförbrukning via avstånd. Det är även här som du kan återställa din trippmätare.

Du kan visa och övervaka din trippinformation på olika sätt:

Sedan senaste återställningen	Denna distans kan endast återställas manuellt. Det gör att du kan bestämma vad en resa är. Kom bara ihåg att återställa den i början av den resa som du vill följa och att titta på den körda distansen när den slutar.
Sedan senaste laddning	Denna distans återställs automatiskt när du laddar bilen.
Nuvarande resa	Distansen återställs automatiskt och visar hur långt du har kört under den aktuella körningen.

Du kan öppna en mer detaljerad vy genom att trycka på de olika trippalternativen.

8.6.1.1. Nollställa trippmätare

Innehållet i denna manual representerar användarmanualens status vid tidpunkten för tryckning. Det är kanske inte helt giltigt vid framtida tidpunkter. För mer information se första sidan för den fullständiga friskrivningsklausulen.

Du kan nollställa bilens trippmätare. Du gör detta i räckvidds- och trippappen.

Trippmätaren kan visa information om din aktuella resa, sedan senaste laddningen eller sedan senaste återställningen.

1. Tryck på appbibliotekets symbol  i den nedre raden och öppna **Räckvidd och resa**-appen.
2. Gå till **Trippinformation** → **Sedan senaste återställningen** → **Återställ**.
3. Nollställ trippmätaren.

8.7. Styrning

Bekanta dig med bilens styrningsrelaterade funktioner.



Din bil har utformats för att ge en responsiv och intuitiv upplevelse när du styr den. Anpassa utifrån din körställning och välj din önskade styrkänsla före körning.

Tips

Samspel mellan styrning och förarstöd

Flera av bilens förarstödsfunktioner kan påverka styrningen. Läs manualens avsnitt om de funktionerna för att få en mer fullständig förståelse för hur de kan samspela med och påverka din upplevelse av styrningen.

Hastighetsberoende rattrespons

Styrmotståndet och styvheten ändras med bilens hastighet. Vid låga hastigheter är styrmotståndet lågt för precisionsmanövrering. Vid höga hastigheter anpassar sig styrningen till att bli styvare.

Styrkänsla

Du kan justera styrkänslan via inställningarna i centerdisplayen. Styrkänslan påverkar styrningens styvhet när ratten vrids.

Fel i styrsystemet

Om ratten känns ovanligt svår att vrida på, eller om några av de styrningsrelaterade funktionerna^[1] inte finns tillgängliga eller fungerar som de ska, kan det bero på ett fel i styrsystemet.

Om bilen känner av ett styrningsrelaterat fel visas ett meddelande på en av eller båda displayerna. Det är viktigt att du läser meddelandet och följer instruktionerna i det.

Vilka instruktioner som ges i meddelandet beror på vilket fel det gäller och hur allvarligt felet är. Hur snabbt felet måste åtgärdas beror på hur allvarligt det är. Denna information anges i meddelandet och med hjälp av symboler.



Styrassistans tillfälligt reducerad

Var försiktig. Följ instruktionerna i meddelandet.^[2]



Fel på styrning

Var försiktig. Följ instruktionerna i meddelandet.^[2]



Fel på styrning

Åtgärder måste vidtas omedelbart. Följ instruktionerna i meddelandet omgående. Glöm inte att vara försiktig. Boka service så snabbt som möjligt.



Stanna säkert

Åtgärder måste vidtas omedelbart. Stanna bilen så snart du kan göra detta på ett säkert sätt och ring efter assistans.



Viktigt

Styrrelaterade förarstödsfunktioner är inte tillgängliga om ett fel upptäcks.

^[1] T.ex. körfältsassistans eller Pilot Assist.

^[2] Om problemet kvarstår, kontakta en auktoriserad Volvoverkstad.

8.7.1. Ratt

Lär känna ratten och några av dess reglage och funktioner.

Du kan använda ratten till annat än att bara styra bilen.



Eluppvärmd ratt

Ratten har inbyggd uppvärmning. Du kan slå på denna funktion manuellt eller välja automatisk aktivering.

Justera rattens läge

Ratten kan justeras elektroniskt så att den passar din körställning. Detta görs i centerdisplayen.

Touchknappar på ratten

På ratten finns touchknappar som kan kontrollera vissa inställningar och justeringar.

Signalhorn

Knappen för signalhornet finns mitt på ratten och är markerad med symbolen för signalhornet .

8.7.1.1. Rattreglage

På ratten finns ett flertal knappar och reglage. De kontrollerar olika funktioner, som signalhornet, såväl som vissa inställningar, justeringar och innehållet på förardisplayen.



- Signalhorn
- Touchknappar
- Vänster rattspak
- Höger rattspak

Touchknappar



- ⤴ Öka inställd hastighet
- Minska inställd hastighet
- ⊞ Alternerrande styrassistent

- ☰ Växla mellan förardisplayens vyer
- 🗣 Röststyrning
- 🔊 Höj volymen eller bekräfta
- 🔇 Sänk volymen eller avvisa
- ⏪ Media: Föregående eller spola tillbaka
- ⏩ Media: Nästa eller snabbspola framåt
- 🌀 Dessa knappar har för närvarande ingen funktion ^[1].
- 🌀 Dessa knappar har för närvarande ingen funktion ^[1].

Knapparna kan styra olika funktioner beroende på sammanhanget. I normalfallet styr de den funktion som för närvarande visas på displayerna.

Använda touchknapparna

Knapparna på rattens högra sida styr vanligtvis det som visas på förardisplayens högra sida. Knapparna på vänster sida styr ofta det som visas på vänster sida. Förardisplayen visar normalt vilka åtgärder som varje knapp motsvarar.

Du kan hitta den touchknappzon du letar efter genom att föra fingret över knapparna. Displayerna reagerar och visar vilket betyde eller vilken åtgärd som tilldelats knappen. När den funktion du vill ha visas trycker du på knappen.

^[1] Knappar för en möjlig framtida funktion.

8.7.1.2. Justera rattens position

Du kan justera rattens position så att den passar din kroppsställning vid körning. Den rattposition du väljer lagras som en del av din användarprofil.

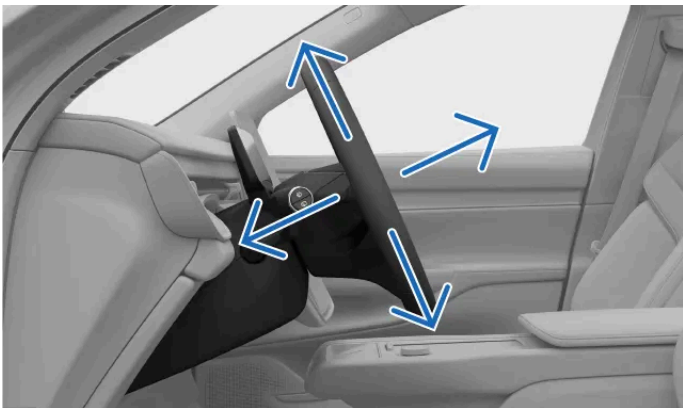

Justeringen av rattens position är grundläggande för din körställning och ger dig bättre komfort och kontroll över bilen.

Rattjusteringsvyn nås via centerdisplayen. Den vägleder dig genom de tillgängliga inställningarna för att flytta ratten till önskad position.



Tips

Snabb åtkomst

Du kan öppna justeringsvyn med hjälp av ratten för sätesjustering på sidan av sätet. Där kan du göra flera justeringar av din körställning. Du kan också få tillgång till vissa förarjusteringar i snabbreglagevyn på centerdisplayen. Detta gör att du kan göra justeringar via displayen men utan att gå in i inställningarna.



Varning

Se till att du justerar rattpositionen när du står parkerad eftersom detta inte får göras under körning.



Viktigt

Fritt utrymme runt förardisplayen

Häng inte och placera inte några föremål på rattstängens framför eller bakom förardisplayen. Du riskerar att skada förardisplayen om ett föremål placeras där när rattens position ändras.

1. Tryck på bilsymbolen  på nedre raden och gå till **Inställningar**.
 2. Gå till **Reglage** → **Ratt** → **Justera ratt**.
- > Vyn för rattjusteringar visas.
3. Justera rattens position med hjälp av rattknapparna.



Viktigt

När du har justerat rattens position efter dina önskemål är det viktigt att se till att andra delar av bilen är rätt inställda. Din körställning är viktig och påverkas av mer än rattens justeringar, såsom sätet och speglar.

8.7.2. Justering av styrkänslan

Du kan justera rattens motstånd och körkänsla via inställningar.

En rad fördefinierade inställningar finns tillgängliga för att reglera styrkänslan. Alternativen väljs i centerdisplayen.

i OBS

Din bil har hastighetsberoende rattmotstånd utöver den manuellt justerade styrkänslan. Det innebär att din bil automatiskt justerar rattmotståndet efter körhastigheten, vilket ger dig bättre kontroll och stabilitet.

1. Tryck på bilsymbolen  på nedre raden och gå till **Inställningar**.
2. Gå till **Körning** → **Kördynamik** → **Styrkänsla**.
3. Välj en inställning för styrkänsla.

8.8. Bromsar

Bilen har flera olika typer av bromsfunktioner, både manuella och automatiska.



Din bil har flera funktioner och förmågor när det gäller bromsning.

Färdbroms	Ditt huvudsakliga sätt att bromsa manuellt. Om du trycker på bromspedalen kan du aktivera regenererande bromsning eller aktivera friktionsbromsarna, beroende på körförhållandena.
One Pedal Drive	När One pedal drive är aktivt styr du både inbromsning och acceleration med gaspedalen.
Regenererande bromsning	Bromsar bilen genom att använda bilens rörelse för att ladda batteriet. ^[1]
Friktionsbromsar	Bromsar bilen genom att koppla in skivbromsarna.
Parkeringsbroms	Håller bilen på plats när den står parkerad.
Automatisk broms vid stillastående	Ansätter automatiskt bromsen för att hålla bilen stillastående när den stannar.
Automatisk inbromsning	Detta är en allmän benämning på bilens bromsåtgärder. Flera förarstöds- och säkerhetssystem kan ingripa och utföra bromsmanövrer av säkerhets- eller bekvämlighetskäl.
Inbromsning efter kollision	Automatisk bromsning efter kraftiga kollisioner för att undvika ytterligare faror.

Innehållet i denna manual representerar användarmanualens status vid tidpunkten för tryckning. Det är kanske inte helt giltigt vid framtida tidpunkter. För mer information se första sidan för den fullständiga friskrivningsklausulen.

 **Viktigt**

Indikatorer för bromsslitage

Din bil är utrustad med elektriska slitagevarnare för bromsbelägg som övervakar bromsbeläggens skick. När bromsbeläggens tjocklek slits under säkerhetsgränsen visas varningssymbolen för bromsslitage på förardisplayen.

Om varningssymbolen för bromsslitage tänds ska du kontakta en auktoriserad Volvoverkstad för att få bromsbeläggen kontrollerade och, vid behov, byta ut dem. Om du kör med slitna bromsklossar kan säkerheten äventyras och bromsskivorna skadas.

 **OBS**

Bromsljus

Bilens bromsljus tänds automatiskt vid inbromsning. Ljusen reagerar på manuell inbromsning från bromspedalen och One Pedal Drive, samt automatisk inbromsning av ett förarstödssystem.

Nödbromsljus

Vid kraftiga inbromsningar eller om ABS-systemet aktiveras kan bilens nödbromsljus aktiveras. Detta får bromsljusen att blinka för att varna fordon bakom dig. Bilens varningsblinkers kan också aktiveras i dessa situationer, men bara efter att bilen har saktat ner till en hastighet under 10 km/h (6 mph).

^[1] Omvandlar rörelseenergi till elektricitet

^[2] ESC

^[3] ABS-bromsar

8.8.1. Färdbroms

Färdbromsen använder olika typer av inbromsning beroende på situationen.



Färdbromsen aktiverar antingen regenererande bromsning eller friktionsbromsarna, beroende på hur du trycker på pedalen. Lätt bromsning aktiverar regenererande bromsning, medan hårdare bromsning aktiverar friktionsbromsarna.

Elektroniskt kontrollerad bromsning^[1]

Färdbromsen styrs elektroniskt. Eftersom bromskraften överförs elektroniskt i stället för fysiskt förekommer det ingen naturlig reaktionskraft mellan bromsarna och pedalen.

Låsningfria bromsar^[2]

Bilen har låsningfria bromsar (ABS) som inte låser sig vid hård inbromsning. Detta förbättrar bromsprestanda och manövreringsförmåga och hjälper till att stabilisera bilen.

OBS

P-knapp

Vid höga hastigheter bromsar bilen ner i jämn takt om du håller in P-knappen. Detta ger ett reservalternativ till att bromsa normalt. Använd P-knappen på detta sätt endast om du inte kan bromsa med bromspedalen.

Startkontroller

Vid start görs en automatisk kontroll av flera av bilens bromssystem. Se till att åtgärda alla bromsfel som indikeras före körning.



Varning

Våta bromsar

Bilens bromssträcka kan bli längre om bromsskivorna är våta. Om de har utsatts för vatten, gör en inbromsning på ett säkert sätt för att avlägsna vatten från bromsarna. När du aktiverar skivbromsarna under körning värms de upp och torkar ut.

^[1] Kallas även brake-by-wire.

^[2] ABS-bromsar.

8.8.2. Parkeringsbroms

Parkeringsbromsen aktiveras när du växlar från en körväxel till bilens parkerade läge.

Parkeringsbromsen låser bakhjulen på bilen. När bilen står parkerad övervakar den och drar automatiskt åt greppet vid behov.

Tryck på knappen märkt P för att sätta bilen i parkeringsläge och aktivera parkeringsbromsen.^[1]

Bilen aktiverar parkeringsbromsen automatiskt i vissa situationer. Dessa inkluderar:

- Bilen har varit stillastående med automatisk broms under en längre tid.
- Du lämnar bilen.
- En laddkabel ansluts till bilen.
- I slutet av en assisterad parkeringsmanöver.

Förardisplayen visar när bilen är i parkeringsläge och parkeringsbromsen är aktiverad.



Varning

Undvik att parkera på en backe under vinterförhållanden. Däcken kan förlora greppet, även om parkeringsbromsen är aktiverad. Du är alltid ansvarig för att parkera på ett säkert sätt. Kontrollera parkeringsbromsens varningssymbol för att se dess status.



Automatisk frigöring

Parkeringsbromsen lossas automatiskt när du lägger i en körväxel.

 OBS

P-knapp

Vid höga hastigheter bromsar bilen ner i jämn takt om du håller in P-knappen. Detta ger ett reservalternativ till att bromsa normalt. Använd P-knappen på detta sätt endast om du inte kan bromsa med bromspedalen.

^[1] Bilen måste stå stilla för att kunna sättas i parkeringsläge.

8.8.2.1. Aktivera parkeringsbromsen

Aktivera parkeringsbromsen manuellt genom att trycka på knappen märkt P på höger rattspak.

Bilen kan aktivera parkeringsbromsen automatiskt i vissa situationer. Du kan också aktivera parkeringsbromsen manuellt.

1. När bilen har stannat trycker du på knappen P på den högra rattspaken.



- > Bilen övergår till ett parkerat tillstånd, vilket inkluderar aktivering av parkeringsbromsen. Det nya läget anges på förardisplayen.



Parkeringsbromsen frigörs automatiskt när du väljer en växel.

8.8.3. Automatisk broms vid stillastående

Den automatiska bromsen vid stillastående hjälper till att hålla bilen stilla när du har stannat helt, så att du kan släppa bromspedalen.

När växel D eller R används och bilen stannar helt, aktiveras automatisk broms vid stillastående automatiskt om de nödvändiga villkoren är uppfyllda.

Tryck på gaspedalen om du vill avsluta automatisk broms vid stillastående och fortsätta köra på den valda växeln.

OBS

Övergång från automatisk broms vid stillastående till parkerad

Bilen växlar till P om automatisk broms vid stillastående är aktiv under flera minuter, om du lossar säkerhetsbältet eller öppnar förardörren.

Villkor för automatisk broms vid stillastående

Automatisk broms vid stillastående är tillgänglig i D eller R. Du måste också ha säkerhetsbältet fastspänt och förardörren stängd.

Automatisk broms vid stillastående inaktiveras när du inte använder One Pedal Drive. Genom att inaktivera One Pedal Drive aktiverar du automatisk krypkörning. Då måste du manuellt aktivera hold-funktionen för att din bil ska stå stilla.

Aktivera hold manuellt

Genom att trampa ned bromspedalen hårt kan du aktivera Hold-funktionen.^[1] Detta indikeras i förardisplayen med symbolen för broms vid stillastående



Hållsymbol

^[1] Manuell aktivering av Hold-funktionen är tillgänglig när du använder automatisk krypkörning.

8.8.4. Inbromsning efter kollision

Bilen bromsar automatiskt när en kraftig kollision upptäcks. Det kan minska riskerna i samband med ytterligare sammanstötningar.

Bilen kan fortfarande vara i rörelse med hög hastighet efter en kollision. Risken är också stor att föraren inte har full kontroll över bilen, vilken kan leda till ytterligare sammanstötningar.

Vid en kraftig kollision^[1] sänker den automatiska inbromsningen hastigheten på ett kontrollerat sätt och stannar bilen. Det är särskilt viktigt att du sänker hastigheten om det finns fotgängare, fordon eller hinder i bilens väg.

Bromsljus och varningsblikker aktiveras under manövern. När bilen stannat förblir varningsblikker och parkeringsbromsen aktiverade.

Innehållet i denna manual representerar användarmanualens status vid tidpunkten för tryckning. Det är kanske inte helt giltigt vid framtida tidpunkter. För mer information se första sidan för den fullständiga friskrivningsklausulen.

i OBS

Upphäva manuellt

Om du trycker ner gaspedalen åsidosätts inbromsningen, så att du kan välja en säker plats att stanna på.

Inbromsning efter kollision kräver att bromssystemet är intakt efter kollisionen.

- ^[1] Kollisionen måste vara tillräckligt allvarlig för att överskrida ett visst tröskelvärde för att inbromsning efter kollision ska aktiveras. Till exempel om krockkuddar har utlösts.

8.9. Välja växel

Välj en växel med spaken som sitter till höger på ratten. Den växel som är aktiv anges på förardisplayen.

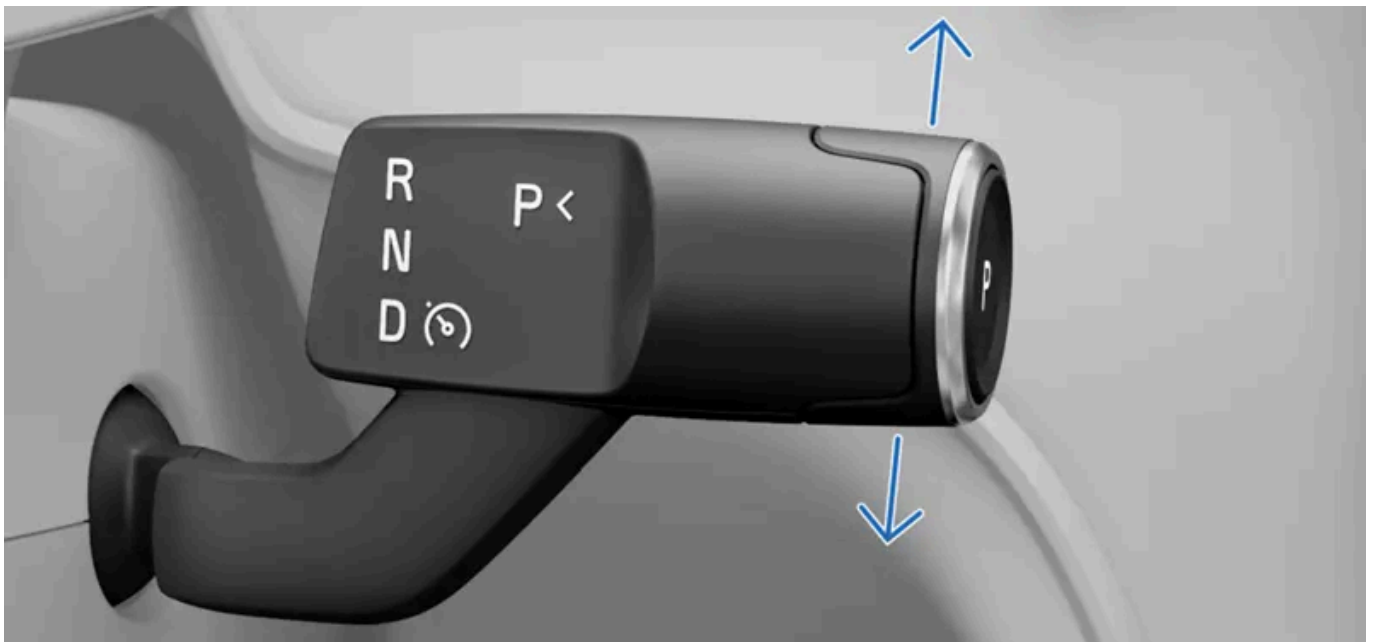

R Backa

N Friläge

D Köra

Utöver att växla kan du även kontrollera parkeringsbromsen och vissa förarstödsfunktioner med den högra rattspaken.

Växling är endast möjlig när bilen står stilla eller när du kör i gångfart. Du kan inte byta växel när din bil laddas.

1. Tryck ner bromspedalen ^[1].

2. Rör spaken uppåt eller neråt för att välja växel.

> Vald växel visas på förardisplayen.

 **OBS**

När växelspaken antingen förs upp eller ned kan du känna att den har två lägen i båda riktningarna. Välj R genom att föra växelspaken ända upp. För spaken ända ner för att välja D.

Du kan välja neutralväxeln, N, genom att föra växelspaken tills det första läget, i båda riktningarna, och hålla kvar den där i ett par sekunder. Spaken återgår alltid till sitt mittläge mellan växlingarna.

^[1] Endast nödvändigt när bilen står stilla.

9. Sikt, speglar och exteriör belysning

Lär dig hur du kontrollerar bilens belysning, speglar och torkare för bättre sikt när förhållandena så kräver.



Din bil är utrustad med flera funktioner som hjälper dig under körningen. Vissa är avsedda för att förbättra säkerheten, medan andra förbättrar sikten. Vissa funktioner är utformade med båda syftena i åtanke. Genom att läsa detta avsnitt i manualen kan du göra körupplevelsen säkrare och mer bekväm.

9.1. Exteriör belysning

Din bil har flera olika belysningsfunktioner. Du kan välja och kontrollera olika belysningsalternativ i centerdisplayen och på vänster rattspak.

 **Varning**

Bilens belysningssystem som är beroende av omgivningsljuset befriar inte föraren från ansvaret att se till att rätt belysning används i alla situationer i enlighet med lokala lagar och trafikregler.

Med extern belysning avses alla yttre belysningsfunktioner och funktioner som påverkar sikten.



- 1 Med vänster rattspak reglerar du vissa körljus som helljus och körriktningsvisare.
- 2 Du väljer primära ljuslägen, extra körljus och ytterbelysning på centerdisplayen.
- 3 Varningsblikkerknappen sitter på takkonsolen.

Vissa belysningsfunktioner bygger på bilens förmåga att känna av dåliga ljusförhållanden utomhus. Se till att bilkamerorna hålls rena och är väl underhållna. Om kamerornas siktbild påverkas av smuts kan de inte fungera som de ska. De måste kunna få tillräckligt med information för att kunna styra bilens respons på rätt sätt.

i OBS

Kondens

Den exteriöra belysningen kan tillfälligt innehålla vatten från kondens. Detta är normalt, och all ytterbelysning är konstruerad för att motstå detta. Kondens ventileras normalt ut ur lamphuset efter en viss tid.

9.1.1. Belysning under körning

Körljusen blandar automatiska funktioner med manuella reglage så att du kan anpassa dig till alla situationer eller siktförhållanden.





! Viktigt

Föraren är alltid ansvarig för att det belysningsläge som används är lämpligt för de aktuella körförhållandena och de lokala trafikreglerna.

Primärljus

Du kan välja mellan flera olika primära ljuslägen på centerdisplayen. Ditt val ställs in som standardljusfunktion.

Auto I det automatiska ljusläget^[1] upptäcker och beräknar bilen automatiskt vilket ljusläge som är lämpligast för de rådande kör- och ljusförhållandena.

-  Väderljus Du kan välja väderljuset i dimmiga eller svåra väderförhållanden. Väderljuset ger dig bättre sikt och hjälper din bil att synas för andra.
-  Halvljus Du kan välja halvljus manuellt för att behålla halvljuset på.
-  Positionsljus Positionsljusen är ljuspunkter runt bilen som gör den mer synlig för andra trafikanter när bilen står stilla.^[2]
-  Off Av Avaktiverar alla primära belysningslägen.^[3]

OBS

Tillgång till belysningsläge

Vissa primära belysningslägen kan endast användas under vissa förhållanden, till exempel under körning eller när bilen är avstängd.

Adaptiva funktioner

I det automatiska ljusläget aktiveras ytterligare ljusfunktioner för att hjälpa dig att anpassa dig till förändrade körförhållanden. Detta kan vara till hjälp vid svagt ljus och när du kör in i tunnlar.

Ytterligare lampor

Du kan kontrollera helljus och blinkers med vänster rattspak.

Bilens varningsblinkers varnar andra trafikanter för potentiella risker. Du kan stänga av eller på dem genom att trycka på knappen på skärmen eller i takkonsolen.

Det finns ytterligare ljusinställningar tillgängliga i centerdisplayen, såsom:

- | | |
|--------------------------------------|---|
| Bakre dimljus | Det bakre dimljuset varnar trafikanterna bakom dig vid dåliga ljusförhållanden. |
| Anpassa strålkastare för högertrafik | Om du reser till ett område där man kör på motsatt sida av vägen jämfört med din egen, kan du ändra riktningen på lamporna för att undvika att blända andra förare. |

Automatisk nivåreglering

Automatisk nivåreglering justerar automatiskt den vertikala inriktningen av halvljuset för att bibehålla god sikt och undvika att blända andra trafikanter.

- ^[1] Auto
- ^[2] Positionsljusen kan variera på olika marknader och i olika regioner.
- ^[3] Det går inte att välja Off när bilen är i Drive-läge.

9.1.1.1. Välja ett primärt ljusläge

Du kan välja ett primärt ljusläge via centerdisplayen.

Innehållet i denna manual representerar användarmanualens status vid tidpunkten för tryckning. Det är kanske inte helt giltigt vid framtida tidpunkter. För mer information se första sidan för den fullständiga friskrivningsklausulen.

Det primära ljusläget styr bilens standardbeteende för belysningen. I vissa ljuslägen kan du aktivera eller använda ytterligare funktioner som hjälper dig att anpassa din körning till förhållandena utanför bilen.

 **OBS**

Vissa primära belysningslägen kan endast användas under vissa förhållanden, till exempel under körning eller när bilen är avstängd.

1. Tryck på bilsymbolen  på nedre raden och gå till **Inställningar**.
2. Gå till **Reglage** → **Belysning och displayer** → **Exteriör belysning** → **Primär belysning**.
3. Välj ett primärt ljusläge.

Det primära ljusläget återställs till automatiskt^[1] mellan körningarna.

^[1] Auto

9.1.1.2. Helljus

Helljuset är viktigt för din sikt under körning. Det finns olika lägen som du kan använda för att passa för dina behov.

 **Viktigt**

Kom ihåg att dina möjligheter att se vägen ordentligt i låga ljusförhållanden är viktig inte bara för din egen säkerhet, utan även för andra vägtrafikanter och fotgängare.

Helljuset är mer kraftfullt och har en längre räckvidd än halvljuset. För att kunna använda helljuset måste du först välja automatiskt ljus eller halvljus som primärt ljusläge.

Du kan välja mellan manuellt och automatiskt helljus. Det automatiska helljuset är dock endast tillgängligt i det automatiska belysningsläget^[1] och aktiveras endast vid svaga ljusförhållanden.

Automatiskt helljus

Det automatiska helljuset anpassar automatiskt ljusmönstret till omgivande trafik, för att undvika att blända andra trafikanter.

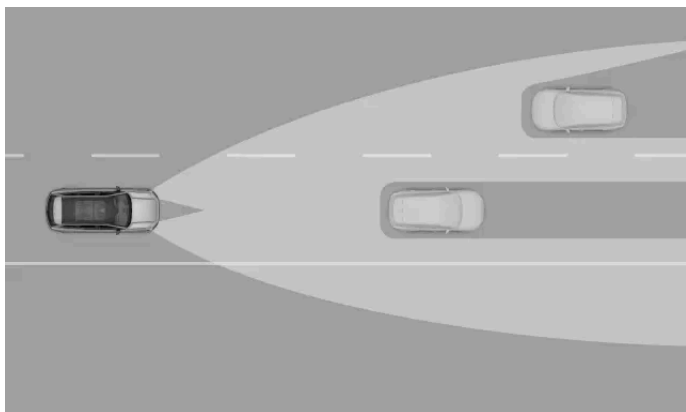

Det automatiska helljusets adaptiva förmåga

OBS

Det automatiska helljuset aktiveras bara när du kör snabbare än omkring 20 km/h (12 mph) och i svagt ljus.

Du kan använda vänster rattspak för att växla mellan manuellt helljus och automatiskt helljus. På förardisplayen finns det symboler som visar vilken helljusställning som för närvarande är aktiv. Dessa inkluderar:



Det manuella helljuset är aktivt.



Det automatiska helljuset är påslaget men inte aktivt.^[2]



Det automatiska helljuset är aktivt och lamporna är påslagna.

Adaptivt motorvägsljus

Det adaptiva motorvägsljuset är en del av det automatiska helljussystemet. Om du kör i höga hastigheter på motorvägen anpassar det adaptiva motorvägsljuset ljusbilden på passagerarsidan av vägen till den omgivande trafiken. Helljuset på förarsidan bländar automatiskt av till halvljus om trafik upptäcks.

Viktigt

Se till att bilens kameror är väl underhållna och hålls rena. Om kameran skymms av smuts kan kamerorna inte få tillräckligt med information för att styra bilens belysning på rätt sätt.

^[1] Auto

^[2] Beroende på bilens aktuella tema kan denna symbol ha en annan färg.

9.1.1.2.1. Använda helljuset

Du kan kontrollera helljuset med vänster rattspak.

Du kan anpassa helljuset till körförhållandena genom att välja mellan ett antal olika lägen.

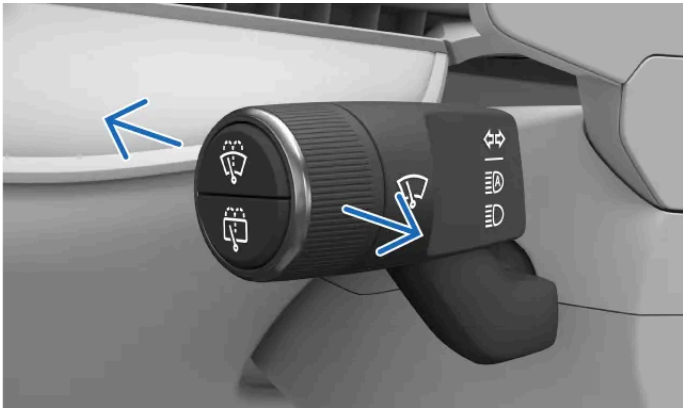

Du kan föra vänster spak framåt eller bakåt för att växla mellan de olika helljuslägena. Rattspaken fjädrar alltid tillbaka till neutralläget.

Följande fyra lägen finns:

- Automatiskt helljus
- Manuellt helljus
- Blinka med helljus

i OBS

Primära ljuslägen

När det automatiska primära ljusläget är aktiverat är helljuset en del av det adaptiva framljussystemet och fungerar på olika sätt beroende på ljusförhållandena utanför bilen. Du kan aktivera det automatiska helljuset i alla ljusförhållanden, men både det automatiska och det manuella helljuset kan endast aktiveras i svagt ljus.

När halvljuset är valt som det primära ljusläget kan du bara aktivera det manuella helljuset.

Som standard är belysningen inställd på automatiskt läge^[1] med automatiskt helljus aktiverat.

Slå på eller aktivera helljuset

- När helljuset är avstängt, tryck en gång på spaken för att slå på det automatiska helljuset eller aktivera det manuella helljuset.

Avaktivera helljuset

- Dra in spaken helt för att stänga av helljuset.

Blinka med helljuset

- Blink med helljus aktiveras genom att du snabbt drar rattspaken mot dig.

Växla mellan manuellt och automatiskt helljus

- När det automatiska primära ljusläget är valt och helljuset är aktiverat trycker du en gång på spaken för att växla mellan automatiskt helljus och manuellt helljus.

(i) OBS

Om du inaktiverar helljuset och slår på det igen under samma körning aktiveras eller återställs det senast använda helljusläget.

Ljusinställningarna återställs till sina standardvärden mellan körningarna.

(!) Viktigt

Se till att bilens kameror är väl underhållna och hålls rena. Om kameran skymms av smuts kan kamerorna inte få tillräckligt med information för att styra bilens belysning på rätt sätt.

[1] Auto

9.1.1.3. Använda blinker

Visa hur du tänker manövrera bilen genom att använda blinkern. Reglagen är placerade på vänster rattspak.

Blinkern kan aktiveras på två sätt: kort och standard. Medan blinkern blinkar hörs ett tickande ljud och en blinkersymbol visas i förardisplayen.



Du kan kontrollera bilens blinkers med den vänstra spaken.

Kort blinkning

- För vänster rattspak en aning uppåt eller nedåt och låt den fjädra tillbaka till mitten.
- > Blinkern blinkar tre gånger och stängs sedan av.

Innehållet i denna manual representerar användarmanualens status vid tidpunkten för tryckning. Det är kanske inte helt giltigt vid framtida tidpunkter. För mer information se första sidan för den fullständiga friskrivningsklausulen.

Standardblinkning

- För den vänstra rattspaken uppåt för att blinka åt höger och nedåt för att blinka åt vänster.
- > Spaken återgår till dess ursprungliga läge och blinkern slår av när ratten återgår till läget rakt fram efter en sväng.

i OBS

Du kan slå av bilens blinkers genom att röra vänster rattspak något upp eller ned i den motsatta riktningen.

i OBS

Fel på blinker

Om blinkern inte fungerar som den ska eller har skador kommer ljudet och indicatorsymbolens blinkningar vara dubbelt så snabbt än normalt och symbolen för funktionsfel \leftrightarrow visas på förardisplayen.

9.1.1.4. Adaptivt halvljus

Det adaptiva halvljuset minskar risken för att blända andra trafikanter.

Det adaptiva halvljuset är en del av det automatiska primära ljusläget^[1]. När det adaptiva halvljuset är aktiverat är det en del av det adaptiva systemet för framljuset och anpassas automatiskt efter körförhållandena.

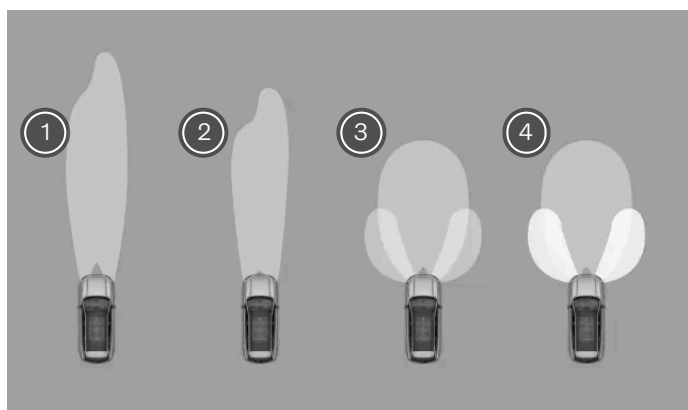

Halvljuset har fyra automatiska ljusstyper

- 1 Motorvägsbelysning ger dig den längsta räckvidden för halvljuslägena.
- 2 Landsvägsbelysning har en medellång räckvidd och spridning jämfört med de andra två ljuslägena.
- 3 Stadsbelysning använder ett brett ljus som lyser upp området nära bilen med extra lampor på sidorna. De är utformade för att ge god sikt med minsta möjliga störning för andra trafikanter.
- 4 Backningsbelysning har ett liknande brett ljusbildsmönster som stadsbelysning, men aktiveras endast när bilen backar.

! Viktigt

Manuellt halvljus

Det manuella halvljuset håller framljusen avbländade. Du aktiverar detta genom att välja halvljus som ditt primära ljusläge.

[1] Auto

9.1.1.5. Kurvtagningsljus

De automatiska kurvtagningsljusen förbättrar sikten i bilens omedelbara närhet.

När inställningen för halvljus är aktiv aktiveras kurvljuset vid körning i låga hastigheter under dåliga ljusförhållanden.

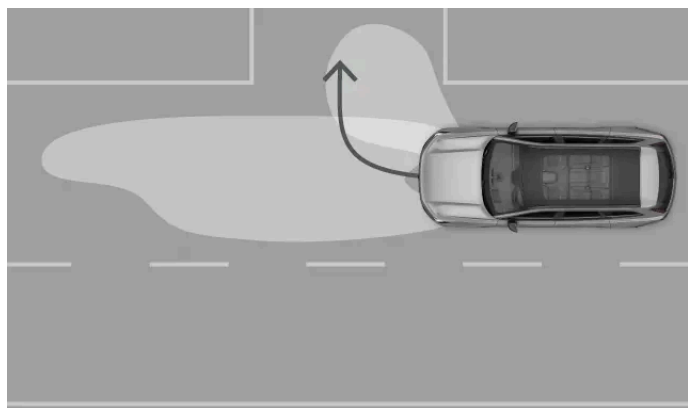

Kurvljuset lyser upp området nära bilen för att ge dig bättre sikt vid svängar.

i OBS

När du svänger utan att använda blinkern tänds endast lampan på den sida du svänger mot.

9.1.1.6. Statiska kurvljus

Statiska kurvljus aktiveras automatiskt när du svänger bilen. Det förbättrar sikten i närområdet runt bilen.

När antingen automatiskt ljusläge heljus är aktivt i låga ljusförhållanden utlöses det statiska kurvljuset när du svänger för att ge

dig bättre sikt på vägen du svänger in på.

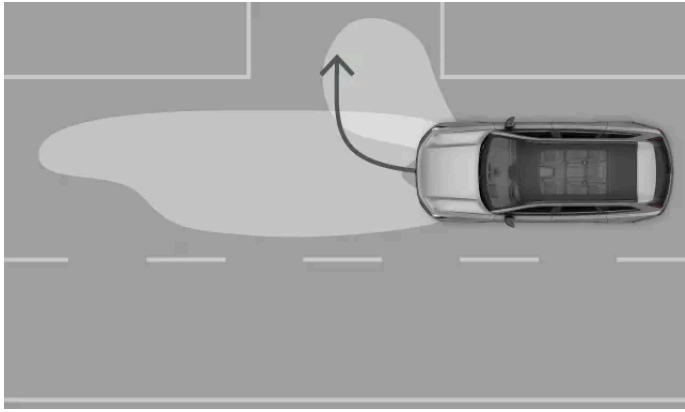

Det statiska kurvlyset utlöses vid en sväng



i OBS

När en blinker slås på under körning rakt fram aktiveras de statiska kurvlysen på båda sidor av bilen. När du påbörjar svängen tänds endast lampan på den sida som du styr mot.

9.1.1.7. Aktivera bakre dimljus

Det bakre dimljuset är utformat för att varna bakomvarande trafikanter om din närvaro i dåligt väder och dåliga ljusförhållanden.

Det bakre dimljuset måste aktiveras manuellt i centerdisplayen.

1. Tryck på bilsymbolen  på nedre raden och gå till **Inställningar**.
2. Gå till **Reglage** → **Belysning och displayer** → **Exteriör belysning** → **Bakre dimljus**.
3. Slå på eller av det genom att trycka på symbolen för dimljus .

9.1.1.8. Varningsblinkers

Om du upptäcker något som kan innebära fara för omgivande trafik bör du slå på varningsblinkern. Detta indikerar för övriga vägtrafikanter att de behöver vara mer uppmärksamma.

Viktigt

Det är förarens ansvar att använda varningsblikker i enlighet med lokala lagar och trafikregler.

Varningsblikkerknappen sitter på takkonsolen. Du kan också få tillgång till ljusen i det nedre fältet på centerdisplayen.



Placeringen av knappen för varningsblikkers i takkonsolen



Placeringen av knappen för varningsblikkers i centerdisplayen

Status och interaktionspunkter för att styra varningsblinkern markeras med motsvarande symbol.



Automatisk aktivering

Varningsblinkern tänds automatiskt när nödbromsljusen aktiveras vid plötsliga inbromsningar.

Du kan stänga av varningsblinkern med knappen i takkonsolen eller så stängs de av automatiskt när du börjar köra igen.

Om en kollision inträffar

Varningsblinkern slås på automatiskt vid en kollision.^[1]

Du måste vänta en stund innan varningsblinkern kan stängas av. När du kan avaktivera varningsblinkern manuellt och använda den som vanligt igen börjar knappen att blinka.

[1] Detta beror på lokala bestämmelser och regionala standarder.

9.1.1.8.1. Aktivering av varningsblinkers

Varningsblinkern är viktig för säkerheten vid körning. Se till att du vet hur den används.



Varningsblinkersymbol

När du sätter dig i bilen lyser knappen för varningsblinkers i takkonsolen och visar att du kan använda den. Det finns även en knapp i den nedre raden på centerdisplayen.

1. Tryck på varningsblinkersknappen, antingen på overheadkonsolen eller centerdisplayen.
- > Varningsblinkersknapparna blinkar samtidigt i samma takt som lamporna. Om du kör blinkar också de båda kontrollsymbolerna i förardisplayen och du hör ett tickande ljud.

9.1.1.9. Omriktning av lampor till lokal trafik

Om du besöker en region där förarsidan skiljer sig från din egen kan du byta riktningen på ljusen i inställningar.

När du ställer om ljusriktningen till den lokala trafiken justeras ljusen för att minska bländning och undvika att blända andra vägtrafikanter.

Välja inriktning på ljusen

1. Tryck på bilsymbolen  på nedre raden och gå till **Inställningar**.
 2. Gå till **Reglage** → **Belysning och displayer** → **Exteriör belysning** → **Anpassa strålkastare för högertrafik**.
 3. Ändra ljusriktningen genom att trycka på eller av.
- > Ett meddelande visas på förardisplayen.

 **OBS**

När dina ljus riktas om till lokal trafik kommer vissa funktioner att inaktiveras. Du kommer dock inte att se någon skillnad i ljusbilden.

 **Viktigt**

Riktningen kvarstår varje gång du påbörjar en ny körning tills du ändrar val. Kom ihåg att inaktivera den när du inte längre behöver ändra ljusens riktning.

9.1.2. Yttre välkomst- och avskedsbelysning

Det finns belysningsfunktioner som hjälper dig se när du är utanför bilen.

Välkomstbelysning

Välkomstbelysningen visar en kort ljussekvens och hjälper dig att se din omgivning bättre när du låser eller låser upp bilen. Du kan också aktivera välkomstbelysningen så att den aktiveras när du närmar dig eller lämnar bilen med en nyckel med avståndsfunktion. Detta kan aktiveras i inställningarna.

9.1.2.1. Aktivera välkomstbelysningen

Välkomstbelysningen hjälper dig att se bilens omgivning.

Du kan aktivera välkomstbelysningen när du närmar dig eller lämnar bilen med en nyckel med avståndsfunktion. Om den här inställningen är inaktiverad eller om du inte använder en nyckel med avståndsfunktion, aktiveras välkomstbelysningen när du låser eller låser upp bilen.

När inställningen för välkomstbelysningen är aktiverad kommer även en extra ljussekvens att utlösas.

1. Tryck på bilsymbolen  på nedre raden och gå till **Inställningar**.
2. Gå till **Reglage** → **Låsning** → **Närma sig och lämna** → **Välkomstbelysning**.
3. Slå på eller av välkomstbelysningen.

Inställningen för välkomstbelysningen förblir aktiv tills du avaktiverar den.

9.2. Backspeglar

Backspegeln och sidospeglarna ger dig bättre uppsikt i trafiken. Se till att justera speglarna så att de passar dig innan du kör.

Backspegel

Du kan ställa in backspegeln genom att justera den manuellt.

Sidospeglar

Sidospeglarnas läge kan justeras via inställningar och knapparna på höger sida av ratten. Sidospeglarnas läge sparas automatiskt i användarprofilen.

Sidospeglarna har uppvärmning för att förhindra att is och frost försämrar sikten.

Gå till inställningar för att fälla in speglarna. Det är användbart när du parkerar. Du kan också ställa in sidospeglarna så att de fälls in och fälls ut automatiskt när du låser eller låser upp bilen.

OBS

Varningar för fordon i döda vinkeln

Sidospeglarna är försedda med ljus som ger dig bättre uppsikt under körningen. De aktiveras när fordon upptäcks i eller i närheten av de döda vinklarna.

Varning

Sidospeglarna är krökta för bättre sikt. Föremål kan se ut att vara längre bort än vad de i verkligheten är.

OBS

Automatisk avbländning

Automatisk avbländning kan minska bländningen från starka lampor i sidospegeln på förarsidan och backspegeln. Automatisk avbländning utlöses endast när dåliga ljusförhållanden detekteras utanför bilen. Automatisk avbländning inaktiveras vid backning.

9.2.1. Justering av sidospeglar

Kontrollera att sidospeglarna är inställda så att du har god sikt innan du börjar köra.

Det är viktigt att ställa in sidospeglarna så att du som förare har en bra körställning och god sikt för att kunna styra bilen på optimalt sätt.

1. Tryck på bilsymbolen  på nedre raden och gå till **Inställningar**.
2. Gå till **Reglage** → **Speglar och torkare** → **Sidospeglar**.
- > Vyn för justering av inställningar visas.
3. Välj den sidospegel du vill justera.
4. Använd rattknapparna för att justera den valda spegeln.

 **Viktigt**

Justeringar för körställning

När du har justerat sidospeglarna efter dina önskemål är det viktigt att se till att andra delar av bilen är rätt inställda. Din körställning är viktig och påverkas av mer än sidospeglarnas justeringar, såsom sätet och ratten.

Justera speglarna enbart via centerdisplayen

Du kan endast justera sidospeglarna via centerdisplayen. Det är inte rekommenderat att justera speglarna för hand eftersom de kan gå sönder.

 **Tips**

Snabbåtkomst till vyn för justeringsinställningar

Du kan göra flera justeringar relaterade till din körställning i vyn för justeringsinställningar. För att komma åt denna vy utan att använda centerdisplayen kan du använda ratten för sätesjustering på sidan av sätet. Du har även åtkomst till vissa förarjusteringar i snabbreglagevyn via centerdisplayen. På så sätt kan du göra justeringar utan att öppna inställningarna.

Fälla in och ut sidospeglar

Du kan fälla in och fälla ut sidospeglarna i vyn **Speglar och torkare**. Detta kan vara praktiskt när du ska parkera eller kör i trånga utrymmen. Du kan också ställa in speglarna så att de fälls in och fälls ut automatiskt när du låser eller låser upp bilen i **Låsning**-vyn.

9.3. Torkare och spolare

Torkarna och vindrutespolarna arbetar tillsammans för att hålla vindrutorna rena och klara.

 **Viktigt**

Innan aktivering av torkare, säkerställ att torkarbladen inte är fastfrusna och att eventuell snö eller is på vindrutorna är borttaget.

Reglage för torkare och spolare



Du kan styra torkarna och spolarna med hjälp av rullningshjulet och knapparna på vänster rattspak



Främre vindrutetorkare och vindrutespolare



Bakre torkare och bakrutespolare

Spolare

Spolarmunstyckena är integrerade i torkarmarna för effektiv distribution av spolärska.

När vindrutetorkarna och strålkastarna är aktiverade samtidigt, rengörs strålkastarna automatiskt. Om spolärskenivån är låg fungerar strålkastarspolarna endast när antingen helljuset eller halvljuset är tätt. Detta håller vindrutetorkarna aktiva så länge som möjligt.

Bilen meddelar när det är dags att fylla på spolärska. När spolärskenivån är låg visas ett meddelande i centerdisplayen.

Framtida torkarlägen

Den främre torkarna har ett automatiskt läge och flera manuella hastigheter. Varje torkarläge har olika hastigheter för torkarrörelsen, så du måste välja rätt läge för de förhållanden du kör i. Du kan se det aktuella torkarläget i förardisplayen. Mellan körningar återställs bilen till automatiskt läge som standardinställning.

När automatiskt läge är aktivt använder bilen information från regnsensorn för att starta torkarna och styra deras hastighet. Du kan ändra regnsensorns känslighet i inställningarna. När regnsensorn är aktiv visas en symbol på förardisplayen.



Symbol för aktiv regnsensor

Bakre vindrutetorkare

Använd den vänstra rattspaken för att manuellt slå på eller av den bakre torkaren.

Innehållet i denna manual representerar användarmanualens status vid tidpunkten för tryckning. Det är kanske inte helt giltigt vid framtida tidpunkter. För mer information se första sidan för den fullständiga friskrivningsklausulen.

Bakrutetorkaren aktiveras automatiskt om vindrutetorkarna är aktiva medan du backar. Om du byter växel slutar bakrutetorkaren att torka bakrutan. Vid låga temperaturer aktiveras inte den bakre torkaren automatiskt när du backar.

! Viktigt

Underhåll, påfyllning och byte

- Rengör torkarbladen regelbundet.
- Byt ut torkarbladen om de visar tecken på slitage.
- Fyll på spolarvätska när bilen uppmanar dig att göra det.
- Undvik att använda torkarna utan att de smörjs av antingen regn eller spolarvätska. Det kan orsaka slitage eller skador.

Säkerhet vid biltvätt

Stäng av det automatiska torkarläget när du kör in i en biltvätt. Regnsensorn kommer annars att aktivera torkarna, vilket kan leda till skador.

9.3.1. Styra främre torkare

Du kan aktivera vindrutetorkarna manuellt eller ändra hur de fungerar. När bilen registrerar regn i automatiskt läge aktiveras torkarna.



Det finns olika lägen för den främre torkaren som du kan aktivera med hjälp av vänster spak. De lägen som finns tillgängliga är:

II Hög

I Låg

Auto Automatiskt läge som använder regnsensor

Av Torkare är avstängda

Enkelsvep

1. Tryck en gång snabbt på den övre knappen i änden på vänster rattspak.



- > Torkarna sveper en gång över den främre vindrutan.

Ändra torkarläge

2. Vrid rullningshjulet i änden av vänster rattspak.
- > Torkarmenyn visas i förardisplayen, så att du kan bläddra igenom torkarlägena. Det läge som valts för tillfället markeras också.

9.3.2. Styra bakre torkare

Den bakre torkaren kan slås på och av manuellt. Den aktiveras också automatiskt om de främre vindrutetorkarna är aktiva när du backar.



Tända och släcka lampan

1. Tryck snabbt en gång på den nedre knappen i änden av vänster rattspak.



- > Bakrutans intervalltorkning slås på eller av. Den läge som är aktivt anges på förardisplayen.
2. Tryck en gång till på knappen för att stänga av den bakre torkaren.

 **Tips**

Aktivera vid backning

Om de främre torkarna är aktiva aktiveras den bakre torkaren automatiskt när du backar. Den stängs automatiskt av när du byter växel. Den bakre torkaren aktiveras inte vid låga temperaturer.

9.3.3. Aktivera vindrutespolare

Aktivera främre eller bakre vindrutespolaren med knapparna på vänster rattspak.



- Tryck och håll ned knappen på den vänstra rattspaken för de spolare du vill aktivera. De främre spolarna aktiveras med den övre knappen och den bakre spolaren med den nedre knappen.



Främre vindrutetorkare och vindrutespolarsymbol



Bakre torkare och bakrutespolare

- > Spolarna och torkarna arbetar tillsammans för att sprida spolärsvätska över vindrutan. När du släpper knappen torkar vindrutetorkarna några gånger till för att torka bort den vätska som finns kvar.

10. Förarstöd och navigering

Förarstödsfunktioner är utformade för att förbättra säkerhet, komfort och bekvämlighet när du använder bilen. De hjälper dig med körningen, ruttplaneringen och beslutsfattandet på vägen.



Bilens förarstödsfunktioner kan hjälpa dig att köra, navigera och parkera. Vissa är uteslutande konstruerade för att förbättra säkerheten, andra för att öka bekvämligheten. Vissa funktioner är utformade med båda syftena i åtanke.

När de används på rätt sätt kan förarstödsfunktionerna minska ansträngningen vid körning, minska distraktioner och förbättra säkerheten både för dig och andra. De utnyttjar ofta bilens förmåga att övervaka och hålla reda på sin omgivning. Vissa funktioner levererar den informationen till dig för att öka förarens medvetenhet, medan andra funktioner ger snabba reaktioner på faror som identifieras av bilen.

10.1. Navigering

Använd navigationsappen Google Maps för att få vägbeskrivningar och trafikinformation samt hitta närmaste laddstation.

När bilen är uppkopplad mot internet laddar den kontinuerligt ned kart- och trafikinformation som hjälper dig att navigera till destinationen. Navigationsvägledning kan visas på bilens displayer.

Bilen registrerar sin position med hjälp av GPS och visar positionen i kartvyerna i bilens displayer.

Navigeringsapp



Google Maps-symbol

OBS

Den senaste appversionen

Se till att uppdatera appen när det finns en ny tillgänglig version. Funktioner och stöd för äldre versioner kan variera.

Anslutna navigationsfunktioner

När bilen är ansluten till internet, kan den få den senaste navigationsinformationen.

Trafikinformation i realtid	Du kan få trafikinformation i realtid om bilen är uppkopplad till internet. Du kan till exempel se om trafiken går långsamt. Linjer i olika färger som motsvarar trafiksituationer visas på den valda kartrutten. Om du förlorar uppkopplingen försvinner strecken efter ett tag. Du får även information om trafikförhållanden på din valda rutt, till exempel vägarbeten och olyckor.
Alternativa rutter och omdirigerad trafik	När du anger en destination i navigeringsappen föreslås den rutt som är snabbast med hänsyn till dina navigeringsinställningar. Du kan till exempel välja att undvika vägtullar eller färjor. Din valda rutt kan komma att ändras medan du kör. Det händer till exempel om det inträffar en olycka eller om det uppstår en trafiksituation som påverkar din restid.
Dela information med andra enheter	Du kan koppla ditt Google-konto till en aktiv användarprofil för att få samma Google Maps-information i bilen som på dina andra enheter. Destinationer som du sparar på ditt Google-konto med andra enheter, till exempel hem, arbetsplats, favoriter och de senaste sökningarna, blir då också tillgängliga i bilen.

Offlinekartor

När du är ansluten till internet kan du ladda ner kartområden så att de finns tillgängliga i bilen även om din bil har dålig mottagning eller ingen internetanslutning. Den här funktionen kommer du åt i inställningarna för Google Maps.

Visad information

När en rutt läggs till visas följande information om resan på centerdisplayen:

- Restid
- Avstånd till nästa destination på din rutt, till exempel ett extra stopp
- Beräknad ankomsttid
- Namnet på nästa destination på rutten
- Uppskattat laddningsgrad destinationen nås

Beroende på vilket visningsläge du har valt visar förardisplayen olika mängd kart- och vägledningsinformation.

Navigeringsinställningar

Du kan ändra navigationsinställningarna i navigationsappen.



Varning

Undvik förardistraktioner

Undvik att använda system eller enheter som kan distrahera dig när du kör bilen. Alla uppgifter som gör att du inte kan hålla uppmärksamheten på vägen och trafiken ska utföras när bilen står parkerad.

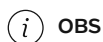

OBS

Begränsningar för navigering

- Navigeringsfunktionen tillhandahålls av en tredjepartsleverantör. Tjänsters tillgänglighet, förfaranden och funktioner kan variera över tid och beroende på region.
- Navigeringsanvisningar kan ibland vara mindre tillförlitliga än vanligt på grund av faktorer som väder och vägförhållanden.

Dålig eller ingen internetuppkoppling

Navigationsappen kan ha problem med att hitta en rutt eller signal när du befinner dig på en plats som kan störa din internetanslutning, såsom en tunnel eller ett parkeringshus.



Tips

Räckvidd och laddning

I navigeringen finns funktioner som hjälper dig att planera resan utifrån laddstationer, beräknad laddtid, beräknad batterinivå vid ankomst samt räckvidd.

10.1.1. Hitta och välja en destination för navigering

Använd sökfältet eller ett röstkommando för att finna din destination. Bilen föreslår sedan rutter som du kan välja mellan.

1. Tryck på symbolen  för appbiblioteket i nedre raden och öppna Google Maps.
2. Skriv in en adress eller destination i sökfältet.
 - > En rutt samt några olika alternativ föreslås.
3. Välj den rutt du föredrar.
4. Välj "Starta".
 - > Navigeringsinstruktionerna startar.

10.2. Detektering av omgivning och trafik

Detta avsnitt innehåller grundläggande information om hur kameror, radar och andra sensorer fungerar, inklusive deras begränsningar. Att förstå hur bilen uppfattar sin omgivning kan hjälpa dig att använda funktioner som är beroende av denna förmåga.

Bilens förmåga att förstå sin omgivning uppnås genom många olika system och typer av sensorer. Bilens tolkning av de data den samlar in bidrar till att påverka dess beteende, särskilt i fråga om förarstödsfunktioner.

Kameror	Kameror fungerar på samma sätt som det mänskliga ögat. Det de registrerar används för olika ändamål, vilket beror på kameran. Till exempel den övre framtåtriktade kameran hjälper bilen att identifiera exempelvis trafikskyltar och vägmarkeringar, medan det som den bakre parkeringskameran registrerar visas på displayen.
Radar	En radar använder radiovågor för att samla in information om bilens omgivning. De kan identifiera avståndet till föremål och vissa faktorer i deras rörelser. Denna information är nödvändig för många funktioner i bilen.
Parkeringsensorer med ultraljud	Dessa sensorer använder ljudvågor för att detektera objekt som befinner sig relativt nära. De arbetar genom att sända ut ultraljudspulser som reflekteras tillbaka till sensorerna när de träffar på ett objekt.

Hur systemen arbetar tillsammans

De olika typerna av detektering kompletterar varandra. De används ibland var för sig och ibland tillsammans.

Viktigt

Även om de används tillsammans kan dessa detekteringssystem inte hantera alla förhållanden och trafiksituationer. Därför är det viktigt att föraren aldrig förlitar sig helt på förarstödsfunktionerna. Var alltid uppmärksam på förhållanden och situationer där prestanda hos förarstödsfunktionerna påverkas av begränsningar.

Allmänna begränsningar för detektering och identifiering

Respektive typ av detektering har sina egna begränsningar, men det finns också några allmänna saker att tänka på.

- Bilen kan inte alltid hantera oförutsägbara eller märkliga situationer. När bilen har svårt att identifiera miljön eller trafiksituationen korrekt påverkas noggrannheten i dess respons.
- Skador på bilen kan påverka detekteringen och funktioner som använder denna. Bilen kan identifiera många fel, men vissa fel kanske inte är möjliga att identifiera själv. Därför är det viktigt att se till att bilen är i gott skick och fungerar som den ska. Kontakta en auktoriserad Volvoverkstad om du misstänker att det finns några fel eller om du upptäcker skador på bilen.
- Begränsande faktorer och förhållanden samverkar många gånger. De kan påverka och interagera på sätt som orsakar felaktig respons från bilen.

Hinderdetekterings begränsningar

Hinderdetekteringen hjälper bilen identifiera fasta och rörliga objekt. Det kan vara andra trafikanter, såsom fotgängare eller andra fordon, djur, hinder eller andra föremål. Om de är i eller nära bilens färdväg kan de utgöra en kollisionsrisk. Beroende på omständigheterna, kan bilen varna eller ingripa om objekten identifieras på ett tillförlitligt sätt. För alla typer av objekt som bilen kan identifiera, finns det många faktorer som kan förhindra en tillförlitlig identifiering. Exempel på begränsande faktorer, situationer och händelser inkluderar:

- Tätt placerade, överlappande eller delvis blockerade objekt och trafikanter.

- Objekt och trafikanter som smälter ihop med bakgrunden.
- Objekt och trafikanter som rör sig eller accelererar mycket snabbt.
- Ovanliga fordon, såsom liggcyklar, skördetröskor eller släpvagnar med last som har en ovanlig form.
- Cyklar av en annan typ eller storlek jämfört med vanliga cyklar för vuxna.
- Nya transportmedel.
- Klädsel eller burna föremål som ändrar en fotgängares silhuett.
- Fotgängare som är kortare än 80 cm (32 in).
- Hinder som vinklas på så sätt att de skapar en okänd silhuett.
- Djurs storlek och hastighet. Katter och hundar är ofta för små för att kunna identifieras på ett tillförlitligt sätt.

(i) OBS

Exempel på trafikdetektering

Exempel på trafikdetekteringsscenarioer kan hjälpa dig att förstå vissa begränsningar hos bilens detekteringssystem. Exempel från verkligheten är ofta mer komplexa än illustrativa ^[1] exempel i denna manual.

Utanför synfältet och sen detektering

De olika detekteringszonerna runt din bil är statiska och har alla ett begränsat synfält. Om ett objekt kommer in i en detekteringszon med en ovanlig vinkel, hög hastighet eller nära bilen kan detta orsaka en hastig respons. Detta reducerar säkerhetsmarginalen jämfört med en situation där tidigare detektering är möjlig.

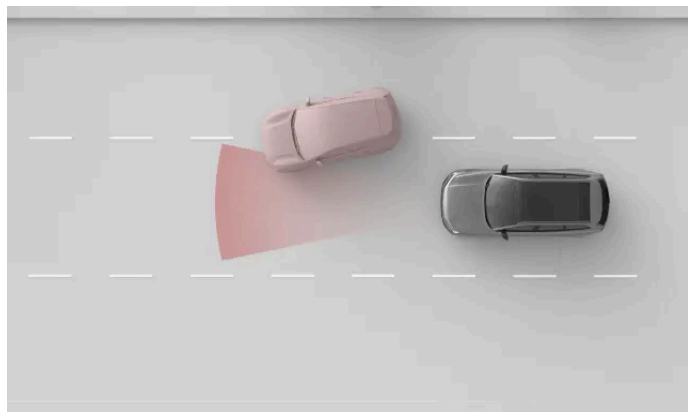

Den främre radarns detekteringszon har en begränsad bredd. Om ett annat fordon tränger sig in, kan detekteringen ske relativt sent vilket orsakar en plötslig respons från din bil.

(!) Viktigt

Placering i körfält och små fordon

För detektering framåt är mitten av körfältet mer lämpligt jämfört med andra delar. Fordon kanske inte detekteras om de inte ligger i mitten av körfältet. Även om detta kan förekomma med alla fordon är risken större för mindre fordon, t.ex. motorcyklar. De upptar en mindre del av körfältets bredd och kan röra sig mer inom körfältet. Var alltid särskilt observant på alla fordon som inte kör i mitten av körfältet.

Objektens form, storlek och antal

Innehållet i denna manual representerar användarmanualens status vid tidpunkten för tryckning. Det är kanske inte helt giltigt vid framtida tidpunkter. För mer information se första sidan för den fullständiga friskrivningsklausulen.

Detekteringen kan vara mindre tillförlitlig beroende på objektens form, storlek och antal i detekteringszonen. Identifieringen av det närmaste fordonet framför bilen kan bli mindre tillförlitlig beroende på dessa faktorer, särskilt om faktorerna samverkar.

- Mindre objekt är svårare att identifiera.
- Ju fler objekt, desto svårare är det att identifiera enskilda objekt.
- Objekt som är nära varandra och överlappar är svårare att identifiera.
- Objekt med avvikande former, som t.ex. har överhäng eller delar som sticker ut är svårare att identifiera.

Närvaron av ett stort fordon kan göra det svårt att identifiera ett mindre fordon, som en motorcykel.

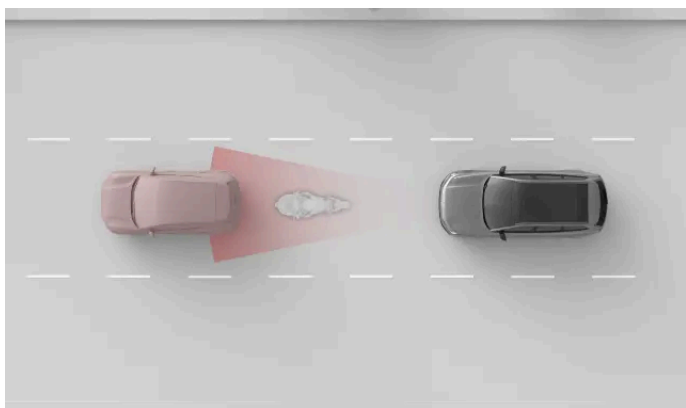

En mindre motorcykel och en bil som är nära varandra och överlappar gör detekteringen av motorcykeln mindre tillförlitlig.

Viktigt

Släpvagn framför

Jämfört med många andra fordon på vägen är detekteringen av släpvagnar ofta mindre tillförlitlig på grund av deras form och höjd. Detta gäller särskilt för smala släpvagnar, låga släpvagnar och släpvagnar med mycket högt lastflak. Dessa typer av släpvagnar har ofta inte tillräckligt med yta på höjden där framåtdetekteringssystemet fokuserar.

Vägar och infrastruktur

Om vägen är kurvig kan det leda till att bilen misstolkar trafiksituationen. Den kan till exempel tappa bort ett fordon eller felidentifiera vilket körfält ett framförvarande fordon befinner sig i.

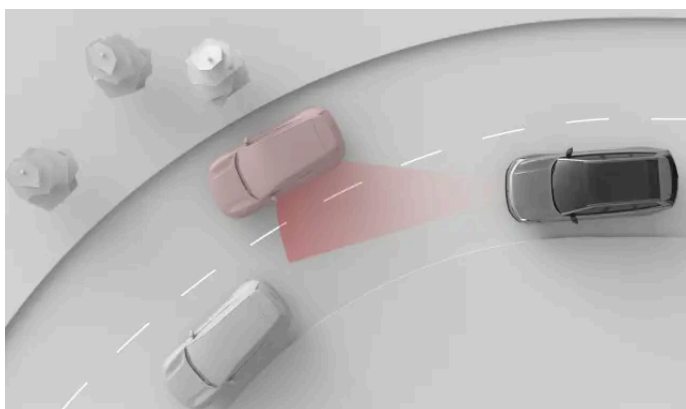

I en kurva kan den framförvarande bilen glida ut ur detekteringszonen. Bilar i det intilliggande körfältet kan också komma in i zonen, vilket påverkar din bils uppfattning om avståndet till framförvarande trafik.

 **Viktigt**

Vägskick och avvikelser

Både vanliga och mindre vanliga vägegenskaper kan påverka effektiviteten hos bilens detekteringssystem.

- Skarpa kurvor och ojämnheter i vägen kan tillfälligt blockera viktiga delar av bilens omgivning, t.ex. andra fordon eller vägmarkeringar.
- Icke-standard eller ovanlig väginfrastruktur kanske inte identifieras korrekt av bilen. Till exempel kan vägarbete eller trafikomläggningar leda till motstridiga eller flera uppsättningar vägmarkeringar.
- Slitna vägmarkeringar eller skyltar kanske inte identifieras korrekt.

^[1] Illustrationerna av bilens detekteringssystem och bilens omgivning är inte skalenliga.

10.2.1. Placering av kameror, sensorer och radar

Genom att känna till placeringen av olika komponenter som bilen använder för att kartlägga omgivningen kan du hålla dem fria från smuts, hinder och oavsiktliga skador.

Många av bilens förarstödsfunktioner är beroende av data från komponenter som skannar och kartlägger bilens omgivning, till exempel kameror, sensorer och radar. Det här avsnittet visar inte alla komponenter och deras exakta placering, men ger dig en allmän uppfattning om var de finns. De områden som anges i detta avsnitt är särskilt viktiga att hålla rena. Skador på dessa områden kan också påverka funktioner som är beroende av de komponenter som finns där.

 **Varning**

Rengör regelbundet

Bilens kamera-, radar- och andra sensorområden måste rengöras regelbundet och hållas fria från etiketter, föremål, smuts och andra eventuella hinder. I annat fall kan bilens funktioner reagera felaktigt eller bli mindre responsiva eller avaktiverade.

Var försiktig när du rengör området intill en kamera för att undvika att repa linsen.

Skrapa vindrutan

Vindrutan framför den framåtriktade kameran har egen uppvärmning för avfrostning och borttagning av snö- eller isbeläggningar. Undvik att använda isskrapa på detta område eftersom glasytan kan repas. Repor eller skador på glaset framför kameran kan störa eller begränsa kamerans detekteringsförmåga.

Monterade tillbehör

Var medveten om effekterna av biltillbehör som är monterade på bilen, såsom lasthållare eller utvändiga extraljus. Föremålen i sig eller den last du lägger till kan skymma kameror, sensorer eller radar.



- 1 I vindrutans övre mitt sitter en kamera som är riktad framåt.
- 2 Sidokamerorna sitter på sidospeglarna, som även inhyser de bakre kamerorna.
- 3 Det sitter en kamera i emblemets området på bilens front.
- 4 Bilens front har även en radar i varje hörn.



- 5 Det sitter en bakre kamera i mitten bak på bilen.
- 6 Bilens baksida har även en radar i varje hörn.

Innehållet i denna manual representerar användarmanualens status vid tidpunkten för tryckning. Det är kanske inte helt giltigt vid framtida tidpunkter. För mer information se första sidan för den fullständiga friskrivningsklausulen.



Tips

Hitta parkeringssensorerna

Det sitter flera ultraljudsparkeringsensorer längs bilens nedre kant. Du kan se deras exakta placering genom att leta efter deras knappliknande kåpor på stötfångarpanelen.



Viktigt

Rengöring framför radar

Om du upptäcker smuts, snö eller is, eller om bilen indikerar att en radar är blockerad, bör du åtgärda detta så snart som möjligt. Rengör och rensa alltid ett stort område runt radarn så att hela dess synfält blir tillgängligt.

10.2.2. Kameradetektering och begränsningar

Bilens kameror fångar upp omgivningen på ett sätt som liknar det mänskliga ögat. Jämförelsen är användbar för att förstå deras möjligheter och begränsningar.

Kamerorna hjälper bilen att identifiera vissa föremål och ytor som skiljer sig visuellt från bakgrunderna. Det inkluderar sådant som vägmarkeringar, trafikskyltar, fotgängare och andra fordon.

Kamerainformation i parkeringsvyn kan ge dig ett ytterligare sätt att övervaka bilens omgivning.

Ljusförhållanden

Kameror behöver ljus för att fungera och påverkas av ljusförhållanden.

- Starka ljuskällor, som solen, kan orsaka bländning och reflexer som påverkar kamerans detektering negativt.
- Svagt ljus kan påverka vissa typer av kameradetektering negativt.
- Vissa typer av detektering kräver förhållanden med svagt ljus. När det är mörkt kan ljusen från andra fordon identifieras eftersom de skiljer sig från bakgrunden.



Viktigt

Kameradetektering i mörker

För att bilen ska kunna identifiera andra fordon när det är mörkt, måste de andra fordonen ha på sina strålkastare och baklyktor och vara väl synliga. När bilen även använder andra typer av detektering, t.ex. radar, kanske den inte har tillräckligt med information för att identifiera fordon som kamerorna inte kan se. Vissa förarstödsfunktioner kan påverkas av detta, till exempel säkerhetsingripanden, kollisionvarningar och funktioner som tillhandahåller avståndshållning.

Sikt

Om föraren har dålig sikt har kamerorna i regel också dålig sikt. Föremål som det mänskliga ögat har svårt att uppfatta kan ibland även vara svåra för kameror att detektera. Det kan t.ex. vara kamouflerade föremål eller föremål med kanter som inte är markanta mot bakgrunden.

- Dimma, kraftigt regn, snö eller dammstormar kan begränsa sikten för kamerorna avsevärt.
- Se upp för damm, vatten eller snö på marken som kan rubbas och virvlas upp i luften av din bil, annan trafik eller vinden.

Synfält och hinder

Kameror ser i den riktning de är vända och endast inom sitt synfält. Synfältet är olika för varje kamera och beror på det avsedda ändamålet.

Hinder begränsar vad kameran kan se. Kamerorna ser omgivningen från den plats där de är monterade, och allt som kommer in i deras synfält blockerar det som finns bakom hindret. Objekt som befinner sig nära en kamera blockerar mer av kamerans synfält än objekt som befinner sig längre bort. Om bilen upptäcker att en kamera är blockerad kan den avaktivera vissa funktioner som är beroende av den kameran.

- Se till att monterade tillbehör, extrautrustning eller externt stuvad last inte blockerar delar av kamerornas synfält. Till exempel kan långt utskjutande taklaster blockera en del av toppvyn för framåt- och bakåtriktade kameror.
- Släpvagnar, cykelhållare eller annan utrustning som monteras på dragkroken kan skymma backkamerans sikt.
- Smuts, is, snö, vattendroppar och kondens på kameranlinser skymmer i viss mån kamerasikten. I vissa fall kan bilen identifiera att något är i vägen och meddela dig. Det rekommenderas dock fortfarande att regelbundet inspektera kamerorna och se till att de är rena och fria från hinder.

Varning

Rengör regelbundet

Bilens kamera-, radar- och andra sensorområden måste rengöras regelbundet och hållas fria från etiketter, föremål, smuts och andra eventuella hinder. I annat fall kan bilens funktioner reagera felaktigt eller bli mindre responsiva eller avaktiverade.

Övriga begränsningar

Om kamerorna blir för varma kan de tillfälligt stängas av för att skydda dem mot skador. Detta kan inträffa när bilen startas efter att ha stått parkerad i höga temperaturer i kombination med direkt solljus som träffar en kamera. Kameran kan användas igen när den har svalnat tillräckligt.



Viktigt

Skador på vindrutan

Skador på vindrutan i kamerans område, inklusive små stenskott, repor eller sprickor, kan påverka kamerans prestanda och de funktioner som använder den negativt. Detta kan orsaka nedsatt funktionalitet, opålitliga reaktioner från bilen och avaktivering av funktioner. Om skador uppstår, följ de separata rekommendationerna i denna manual för hantering av skador på vindrutan.

Kalibrering av kamera

Efter byte av bilens kameror eller någon anslutande del, som vindruta, ytterbackspeglar eller främre stötfångare, kan det ta ett tag för kamerorna att återkalibrera sig. Det kan göra att vissa förarstödsfunktioner inte är tillgängliga ett tag efter utförd service av bilen. Kalibreringen kan ta längre tid om den sker under dåliga ljusförhållanden. Du kan få meddelanden om pågående kamerakalibreringar i förardisplayen.

10.2.3. Radardetektering och begränsningar

En radar använder radiovågor för att samla in information om bilens omgivning. De kan identifiera avståndet till föremål och vissa faktorer i deras rörelser. Det är viktigt att radarn inte blockeras.

Det finns flera radarsystem som är riktade åt olika håll för att samla in information om bilens omgivning. Denna information används främst av förarstödsfunktioner i bilen. Radiovågor sänds kontinuerligt ut och studsar tillbaka om de stöter på ett föremål i sin väg. När vågorna återvänder kan bilen till exempel beräkna föremålets position och rörelse.

Radarn påverkas inte av ljusförhållandena och fungerar lika bra på en solig dag som i fullständigt mörker.



Viktigt

Använd på ett ansvarsfullt sätt

Radarsystem och funktioner som är beroende av dem är komplement till säkra körvanor. De varken minskar eller ersätter behovet av att föraren är uppmärksam och fokuserad på att köra säkert.

Detekteringszon och synfält

Varje radar i bilen har en egen detekteringszon. Zonen begränsas av radarns synfält och räckvidd.

Objekt i synfältet blockerar det som finns bakom dem. Ju närmare radarn något befinner sig, desto mer blockeras radarns synfält.

- Om en radar är blockerad kan vissa funktioner bli mindre effektiva eller reagera felaktigt.
- Om bilen upptäcker att en radar är blockerad kan den avaktivera vissa funktioner.
- Undvik att placera eller montera något framför eller i närheten av bilens radarsystem. Detta inkluderar klistermärken, karosfolie och självhäftande tejp.
- Lackskador framför en radar kan påverka dess prestanda. Kontakta en serviceverkstad för reparation om det finns några skador nära radarn.^[1]

- Se till att monterade tillbehör, extrautrustning eller externt stuvad last inte blockerar bilens radar.
- Släpvagnar, cykelhållare eller annan utrustning som monteras på dragkroken kan blockera radarn, och göra att den och vissa funktioner inte fungerar.
- En radar är känslig för ansamlingar av smuts, is eller snö framför. Detta påverkar radiovågorna och kan minska radarns förmåga att upptäcka objekt. Hinder för radarn kan inte alltid identifieras av bilen. I situationer då det upptäcks kommunicerar bilen detta via meddelanden på displayen. Det rekommenderas dock fortfarande att regelbundet inspektera radarna och se till att områdena runt dem är rena och utan hinder.

 **Varning**

Rengör regelbundet

Bilens kamera-, radar- och andra sensorområden måste rengöras regelbundet och hållas fria från etiketter, föremål, smuts och andra typer av eventuella hinder. I annat fall kan bilens funktioner reagera felaktigt eller bli mindre responsiva eller avaktiverade.

Andra förutsättningar och begränsningar

Andra radarkällor kan orsaka störningar och reducera effektiviteten hos bilens radarenheter.

^[1] Volvo rekommenderar en auktoriserad Volvoverkstad för all service och alla reparationer.

10.2.4. Parkeringssensordetektering och begränsningar

Med hjälp av ultraljudssensorerna kan bilen känna av föremål och deras avstånd från bilen. De arbetar på relativt nära håll vid långsam och snäv manövrering, till exempel vid parkering.

Ultraljudssensorer använder ljudvågor för att detektera hinder i närheten av bilen. De arbetar genom att sända ut ultraljudspulser som reflekteras tillbaka till sensorn när de träffar på ett objekt eller en barriär. Detta gör att bilen kan identifiera avståndet till hinder i detekteringsriktningen.

Information från sensorerna är endast tillgänglig vid låga hastigheter. De ger avståndsinformation när parkeringsvyn visas i displayen.

 **Viktigt**

Använd på ett ansvarsfullt sätt

Parkeringssensorer med ultraljud och funktioner som är beroende av dem är komplement till säkra körvanor. De varken minskar eller ersätter behovet av att föraren är medveten om bilens omgivning och fokuserad på att köra säkert.

Detekteringsområde

Ultraljudssensorer är vanligtvis placerade relativt långt ner på stötfångaren.

- Hinder vars stöd befinner sig utanför detekteringszonen kan förbli upptäckta. Sådana hinder är till exempel föremål som hänger från ovan eller föremål som sträcker sig långt bort från sitt markstöd, till exempel vissa barriärer och grindar.
- Föremål i din omedelbara omgivning^[1] kanske inte upptäcks när bilen står stilla. Men om ett objekt redan har upptäckts kan bilen fortfarande känna av det även om du kommer mycket nära.

Blockerade sensorer

Ultraljudssensorer kan bli blockerade, vilket antingen minskar avståndet och hinderdetekteringen eller gör den oanvändbar. För att undvika blockerade sensorer eller bättre förstå när de eventuellt inte fungerar bör du tänka på följande:

- Om en sensor är blockerad kan vissa funktioner bli mindre effektiva eller reagera felaktigt.
- Kraftigt regn eller snöfall kan leda till opålitlig detektering och att funktioner som är beroende av ultraljudssensorer inte fungerar.
- Om bilen upptäcker att en sensor är blockerad kan den avaktivera vissa funktioner.
- Undvik att placera eller montera något framför eller i närheten av bilens sensorer. Detta inkluderar klistermärken, karosfolie och självhäftande tejp.
- Skador på karossen där sensorerna är placerade kan påverka deras prestanda. Kontakta en serviceverkstad för reparation om det finns några skador i sensorområdena.^[2]
- Se till att monterade tillbehör, extrautrustning eller externt stuvad last inte blockerar bilens sensorer.
- Släpvagnar, cykelhållare eller annan utrustning som monteras på dragkroken kan blockera sensorer, och göra att de och vissa funktioner inte fungerar.
- Ultraljudssensorer är känsliga för smuts, is eller snö som samlas framför dem. Detta kan minska deras förmåga att upptäcka objekt. Hinder för parkeringssensorn kan inte alltid identifieras av bilen. I situationer då det upptäcks kommunicerar bilen detta via meddelanden på displayen. Det rekommenderas dock fortfarande att regelbundet inspektera sensorernas placeringar och se till att områdena runt dem är rena och fria från hinder.

Varning

Rengör regelbundet

Bilens kamera-, radar- och andra sensorområden måste rengöras regelbundet och hållas fria från etiketter, föremål, smuts och andra typer av eventuella hinder. I annat fall kan bilens funktioner reagera felaktigt eller bli mindre responsiva eller avaktiverade.

^[1] cirka 15 cm (6 tum)

^[2] Volvo rekommenderar en auktoriserad Volvoverkstad för all service och alla reparationer.

10.3. Detektering av förarbeteende

Vissa aspekter av förarens beteende övervakas kontinuerligt av bilen. Detta är viktigt för flera förarstödsfunktioner.

Detektering av förarbeteende används för att verifiera att specifika villkor är uppfyllda vid körning och användning av vissa funktioner. Två kameror, en som sitter på förardisplayen och en precis över centerdisplayen, spårar kontinuerligt förarens beteende utan att spela in. En viktig uppgift för övervakningssystemet är att kontrollera att förarens händer hålls på ratten under körning. Informationen från detta system används av flera förarstödsfunktioner.

Flera aspekter av förarens beteende övervakas, inklusive:

- Huvud- och kroppshållning
- Ögonrörelser och fokus
- Tecken på trötthet och utmattning

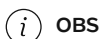

OBS

System för att förstå föraren

Förutom att spåra förarens uppmärksamhet övervakar bilens andra aspekter av körningen. Bland annat att hålla dörrarna stängda och säkerhetsbältena fastspända under körning. Den enskilda detekteringspunkterna kombineras för att bättre kunna förstå förarens fokus, uppmärksamhet och beteende.

Information från beteendedetekteringssystemet kombineras för att identifiera om förarens uppmärksamhet är fokuserad på körningen. Detta inkluderar att hålla koll på trafiken och omgivningen, och vara uppmärksam och alert. Detekteringssystemet kan ge dig meddelanden i förardisplayen.

Tillhörande egenskaper och funktioner

Förarbeteende-detekteringssystemet registrerar förarens beteende för att fastställa om bilen hanteras på ett säkert sätt. Om systemet blockerar eller detekterar olämpligt beteende hos föraren, kan det utlösa en respons från flera av bilens system eller funktioner.

System som påverkas av förarbeteende-detekteringssystemet inkluderar:

Driver alert	Driver Alert kan meddela dig om du verkar trött, distraherad eller ofokuserad.
Nödstoppsassistans	I situationer där föraren inte kan fortsätta köra kan bilen stanna på ett kontrollerat sätt för att minska risken för en kollision.
Varningar och ingripanden vid kollisioner	Om du inte är helt koncentrerad på körningen kan bilen ge dig en varning eller ingripa i farliga situationer tidigare än vanligt.
Pilot Assist	Pilot Assists styrassistans kan inaktiveras om du verkar ofokuserad eller inte svarar på uppmaningar att hålla händerna på ratten.

Förutsättningar och begränsningar

Förarbeteende-detekteringssystemet baseras på kameror för detektering och spårning. Även om systemet är avancerat, har kamerorna begränsningar kopplade till sikten som kan påverka systemets detekteringsförmåga. Läs det separata avsnittet om förutsättningar och begränsningar för bilens kameror för att förstå hur funktioner som är beroende av kameradetektering påverkas.

- Uppmärksamhetsspårning kräver en fri vy av förarens ansikte.
 - Sittpositionen kan påverka hur tydligt kamerorna kan upptäcka förarens ansikte.
 - Miljöförhållanden i kupén, såsom rök, kan minska kamerornas förmåga att tydligt identifiera förarens ansikte.
 - Felaktigt stuvade föremål kan skymma förarens sikt, liksom damm och smuts på kameranlinsen. Håll förarutrymmet rent och städad.
 - Vissa kläder och accessoarer kan skymma delar av förarens ansikte som måste vara synliga för uppmärksamhetsspårning, såsom ögonen.

- Vissa förhållanden kan påverka hur väl din bil kan bedöma din körning och manövrering. Detta påverkar i sin tur hur väl den kan urskilja tecken på en okoncentrerad eller trött förare.
 - Funktioner som hjälper till med placeringen i körfältet kan ibland kompensera för manövrering som annars skulle tyda på bristande fokus hos föraren. Detta gör det svårare att identifiera tecken på bristande fokus jämfört med körning utan hjälpmedel.
 - Plötsliga förändringar i ljusförhållandena kan tillfälligt påverka hur väl din bil kan registrera förarens uppmärksamhet.
 - Förhållanden som starka vindar eller ojämna vägytor kan påverka din körning på liknande sätt som en okoncentrerad förare. Detta kan potentiellt orsaka varningar trots att det finns en fullt fokuserad förare bakom ratten.



Påverka systemet

Täck inte över kamerorna. Kamerorna kan helt eller delvis skymmas av föremål som hängs eller placeras på eller runt förardisplayen eller centerdisplayen. Föremål som placeras på instrumentpanelen kan falla ned eller flyttas så att de skymmer kameravyn. Om kamerorna blockeras eller täcks över kan bilen varna dig med ett meddelande på förardisplayen.

Försök inte att avsiktligt manipulera förarbeteende-detekteringssystemet. Systemet finns till för att göra körningen så säker som möjligt. Om du begränsar systemets förmåga att upptäcka farliga situationer, begränsar du även dess möjlighet att utföra säkerhetsingripanden.

10.4. Säkerhetsingripanden och varningar

Bilen har funktioner som direkt eller indirekt bidrar till att förhindra kollisioner. Om din bil upptäcker en farlig trafiksituation kan den ingripa genom att varna föraren eller utföra en undanmanöver.

Bra körutiner är en förutsättning för säker körning. Bilen kan varna dig om den upptäcker en situation som kräver omedelbar uppmärksamhet eller åtgärd, vilket ger ett extra skydd mot tillbud. Förutom att göra föraren uppmärksam genom varningar kan bilen ingripa genom att styra och bromsa för att undvika eller mildra en kollision.

Funktioner som är utformade för att ge varningar eller utföra ingripanden på olika sätt inkluderar:

- Varningar och ingripanden vid kollisioner
- Blind Spot Information
- Körfältsassistans
- Förarfokus- och trötthetsvarningar^[1]
- Nödstoppsassistans
- Varningar för korsande trafik bakom bilen vid backning^[2]
- Automatisk bromsning vid backning^[3]



Tips

Vad menas med säkerhetsingripanden?

Säkerhetsingripanden är respons från bilen i situationer när den identifierar en hög eller akut risk för en kollision. Varningar kan ges för att uppmärksamma föraren om risker så att föraren kan vidta åtgärder, men bilen klarar även av att utföra nödstyrnings- eller bromsmanövrer beroende på situationen. Vissa typer av varningar och ingripanden är alltid aktiverade medan andra är en del av funktioner som du kan anpassa eller välja att slå på eller av.

Säkerhetsingripanden för att undvika kollisioner

När bilen identifierar en kollisionsrisk reagerar den utifrån hur brådskande situationen är. Den kan identifiera objekt som fotgängare, cyklister och fordon som närmar sig eller befinner sig i köriktningen. Många faktorer kan påverka hur tidigt och effektivt risken för ett tillbud kan upptäckas av bilen. Det finns situationer som bilen inte klarar av, och det är därför viktigt med säkra körvanor.

Om bilen identifierar en förhöjd kollisionsrisk kan varningarna snabbt övergå till undanmanövrer som bilen utför. Om ett hot dyker upp plötsligt kan bilen utföra undanmanövrer omedelbart.

Kollisionsvarningar När bilen identifierar en kollisionsrisk är det första steget att göra föraren uppmärksam. Bilen kan varna dig visuellt, med ljud eller med bältes- eller bromspulser.

Bromsmanövrer Om bilen bedömer att omedelbar åtgärd krävs kan den bromsa oberoende av förarens agerande. Detta kan ske samtidigt som en styrmanöver. Hur hårt bilen bromsar när den ingriper beror på situationen. Ett hinder som plötsligt dyker upp precis framför bilen kan få bromsarna att aktiveras maximalt medan en annan situation kan kräva mindre bromsning för att undvika en potentiell kollision.

Styrmanövrer Om bilen bedömer att omedelbar åtgärd krävs kan den styra oberoende av förarens agerande. Detta kan ske samtidigt som en bromsmanöver.

Meddelanden om utförda säkerhetsingripanden visas på förardisplayen.

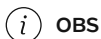

OBS

Upphäva styr- och bromsingripanden

- Styringripanden från bilen kan alltid upphävas genom att föraren svänger på ratten.
- För att upphäva ett bromsingripande trampar du ordentligt på gaspedalen. Vid ett visst tröskelvärde upphäver du pågående bromsningen.

Att känna till din bils förmågor

Säkerhetsingripanden från bilens sida kan komma plötsligt och överraska dig. De kan orsaka obehag trots den fördel de ger. Kunskap om bilen är ett bra sätt att få säkerhetsingripanden att kännas mindre oroväckande när de inträffar. Om du har kunskap om bilen blir säkerhetsingripanden mindre oroväckande när de inträffar.

Reducera antalet ingripanden och varningar

Antalet ingripanden och varningar som du upplever beror på aktuella körförhållanden och din körstil. Vissa kombinationer av faktorer kan resultera i respons som du tycker är onödig eller för känslig. Normalt sett är det mest effektiva sättet att reducera antalet varningar och ingripanden att köra ansvarsfullt. Anpassa din hastighet till aktuella körförhållanden och håll ett säkert avstånd till andra fordon. Du kan även stänga av vissa funktioner i inställningar.

Balansera behovet av respons

När bilen föreslår, vägleder eller utför en köråtgärd, betraktas det som en respons. De flesta förarstödsfunktioner har vissa fördefinierade möjliga responser. Automatisk bromsning för att förhindra en kollision med en bil som plötsligt bromsar framför dig är t.ex. en respons. Funktioner som kan ge dig varningar och säkerhetsingripanden är utformade för att begränsa onödig respons.

Din bils respons har sina specifika fördefinierade villkor. Dessa villkor kan relateras till trafiksituationen, bilens och förarens status och den information som samlas in med hjälp av bilens detekteringssystem. För att respons ska utföras, måste alla nödvändiga villkor uppfyllas och bilen måste uppfatta att respons verkligen är nödvändig. När en situation utvecklas, analyserar bilen ständigt förhållandena och behovet av respons. Om behovet av respons eller förhållandena är osäkra, utför bilen inte någon respons.

Om en potentiellt farlig situation lätt kan hanteras av föraren, är det att föredra framför respons från bilen. Bilen kan fördröja eller undvika att erbjuda respons i situationer där du har möjlighet att hantera det med hjälp av icke-nödmanövrer. Detta hjälper till att reducera onödiga varningar eller säkerhetsingripanden. De flesta potentiella risker som identifieras av bilen hanteras av föraren genom mindre justeringar, långt innan det behövs några undvikande nödmanövrer. I de flesta fall uppfattar du dem som rutinåtgärder som är en del av normal körning.

Viktigt

Hantera alltid riskabla körsituationer

Bilen kan och kommer att kompensera för vissa, men inte alla tillfällen, där du inte klarar av att hantera riskabla körsituationer. Det finns situationer där bilen inte klarar av att utföra någon effektiv respons, och situationer där respons inte ges, eftersom föraren förväntas hantera den potentiella risken. Du måste vara observant och uppmärksam under körning så att du kan hantera risker på samma sätt som om du kör en bil utan förarstödsfunktioner.

Förutsättningar och begränsningar

Varning

Bilens säkerhetsingripanden ersätter aldrig säkra körvanor. Var lika uppmärksam på säkerheten som vid körning av en bil utan dessa funktioner.

Varningar och ingripanden kan inte garanteras i alla situationer. Bilen kan inte hantera alla kör-, trafik-, väder- och vägförhållanden. Om bilen inte upptäcker eller reagerar på en fara kan det bero på orsaker som du kanske inte kan identifiera eller förutse.

Bilens förmåga att reagera på risker beror på många faktorer. De faller ofta i någon av följande kategorier:

- Bilens hastighet och rörelse.
- Storlek, form, hastighet och rörelse på objekt eller trafikanter runt bilen.
- Omgivningsförhållanden.
- Trafikinfrastrukturens skick.
- Trafiksituationens komplexitet.

Noterbara exempel inkluderar:

- Skarpa svängar kan göra att detekteringen blir mindre tillförlitlig. Bilen kanske inte kan identifiera risker som plötsligt uppkommer när du svänger kraftigt.
- Dåligt grepp t.ex. på våta eller hala vägbanor kan göra ingripanden mindre effektiva.

Innehållet i denna manual representerar användarmanualens status vid tidpunkten för tryckning. Det är kanske inte helt giltigt vid framtida tidpunkter. För mer information se första sidan för den fullständiga friskrivningsklausulen.

- Förhållanden och begränsningar som påverkar detektering av hinder kan förhindra att bilen identifierar potentiella risker korrekt. Begränsningar för detektering av hinder beskrivs ingående i ett separat avsnitt i manualen om hur bilen detekterar omgivningen och trafiken.
- Bilen utför inte några automatiska bromsingripanden om du kör framåt vid eller under promenadtakt. Detta för att undvika oönskade bromsingripanden när du manövrerar i trånga utrymmen.



Allmänna begränsningar

Du har goda skäl att känna dig säkrare i en bil som kan ingripa i farliga situationer, men det är viktigt att du fortfarande gör ditt bästa för att köra säkert och ansvarsfullt. Bilens kapacitet begränsas alltid av tekniska faktorer och begränsningar, bilens skick och körmiljön.

Detekteringsförmåga

Bilens förmåga att övervaka omgivningen används av funktioner som kan ge varningar och ingripanden. För att bättre förstå begränsningarna för sådana funktioner, läs det separata avsnittet om detektering av trafik och omgivning. Det ger en översikt över hur viktiga komponenter fungerar, såsom kameror och radar, och beskriver både möjligheter och begränsningar.

Reaktionstider

Under gynnsamma förhållanden kan bilen uppfatta och reagera på vissa faror, i vissa fall snabbare än vad en människa kan som förare. Denna förmåga är dock inte en garanti för ingripande eftersom bilen inte kan upptäcka alla potentiella faror som kan kräva detta.

Responsens tillgänglighet

Alla bilens responstyper har sina egna fördefinierade villkor som fastställer när de är tillgängliga. Detta betyder att den respons som finns tillgänglig ändras konstant medan du kör. Vissa förhållanden är strikt definierade, t.ex. ett exakt hastighetsområde, en inställning som aktiveras eller att föraren bär säkerhetsbälte. Andra förhållanden har mindre exakta tröskelvärden som kan bero på en kombination av faktorer. Detta medför att du inte säkert kan veta om eller hur bilen reagerar i en viss situation, men du kan utveckla en känsla för vilken respons som är trolig eller inte.

Läs all information om de funktioner du använder

Vi rekommenderar att du läser all information om förarstöd innan du använder dem. Det är viktigt att förstå både deras möjligheter och begränsningar.

Bär ditt säkerhetsbälte

Nödbromsingripanden kan inträffa även om föraren inte använder säkerhetsbältet. Risken för personskador vid kraftiga inbromsningar ökar märkbart för obältade passagerare. Använd alltid säkerhetsbältet och se till att passagerarna använder sina.

Förarens ansvar

Funktioner som kan ge ingripanden och varningar är komplement till säkra körvanor. De varken minskar eller ersätter behovet av att föraren är uppmärksam och fokuserad på att köra säkert. Avsnittet om förarens ansvar är mycket viktigt för att förstå begränsningarna för säkerhetsingripanden och varningar. Om du tycker att något är oklart eller har frågor, tveka inte att kontakta din Volvoåterförsäljare.

[1] Distraktionsvarning

[2] Cross Traffic Alert

[3] Rear Auto Brake (RAB)

10.4.1. Varningar och ingripanden vid kollisioner

Bilen har varningsfunktioner som utformats för att reducera risken för kollisioner. Om en kollision inte kan undvikas, kan tidig varning och respons reducera skadorna.

Kollisionsvarningens funktioner inkluderar:

- Kollisionsvarningar framåt
- Varningar för fordon som korsar ditt körfält
- Kollisionsvarningar bakåt

OBS

Säkerhetsingripanden

Om en tillräckligt akut kollisionsrisk identifieras, kan bilen ingripa för att undvika eller lindra kollisionen utan någon föregående kollisionsvarning. Varningarna visas då istället samtidigt som ingripandet.

Varning

Bilens kollisionsvarningar och säkerhetsingripanden ersätter aldrig säkra körvanor. Var lika uppmärksam på säkerheten som vid körning av en bil utan dessa funktioner.

Kollisionsvarningar framåt

Kollisionsvarningar framåt kan aktiveras om du kommer för nära ett fordon framför dig. Bilen varnar dig om den identifierar en kollisionsrisk som kräver omedelbar uppmärksamhet.

Situationen och graden av brådska påverkar hur kollisionsvarningar framåt kommuniceras. Varningar kan kommuniceras visuellt i förardisplayen, med ljud och med bältes- och bromspulser.

Varningar för fordon som korsar ditt körfält

Bilen kan varna dig om du är på väg att bli prejad, till exempel om ett fordon byter körfält precis framför dig. Fordon som svänger eller rör sig oförutsägbart i intilliggande körfält kan också utlösa dessa varningar. Din bil använder meddelanden i förardisplayen för att varna dig i dessa situationer.

Kollisionsvarningar bakåt

Om din bil identifierar en situation med hög risk för påkörning bakifrån kan den blinka med bakljusen för att varna förare bakom dig. Bakre kollisionsvarningar aktiveras automatiskt om du plötsligt saktar in ^[1], såsom vid en mycket hård inbromsning. Varningar kan också ges om din bil upptäcker ett fordon som närmar sig snabbt bakifrån. I det här fallet behöver du inte sakta ner för att en varning ska visas. De kan visas både under körning och vid stopp, men bara om din bil upptäcker en tillräckligt hög risk för kollision.

När du är i en situation som orsakar varning för påkörning bakifrån kan din bil dra åt bältet som en säkerhetsåtgärd. Om din bil står stilla kan den också tillämpa hård inbromsning som en försiktighetsåtgärd för att undvika en kollision bakifrån.

OBS

Kollisionsdetektering

Om en kollision inte kan undvikas kan bilen ingripa på andra sätt för att skydda passagerarna och reducera riskerna för övriga trafikanter. Läs mer om dessa funktioner i manualens säkerhetsavsnitt.

^[1] Inbromsningens hastighet måste överstiga ett visst tröskelvärde.

10.4.2. Ingripanden och varningar vid backning

Din bil har specialfunktioner som kan ingripa och förhindra kollisioner när du backar i låga hastigheter, såsom vid parkering.

Former för detektering

Bilen har flera sätt att identifiera objekt som befinner sig i eller närmar sig den sträcka du backar. Om bilen upptäcker ett föremål kan den varna eller bromsa.

Parkeringsensorer med ultraljud Dessa sensorer kan identifiera vissa hinder omedelbart bakom bilen vid backning i låga hastigheter.

Bakåtriktad radar Bilens bakre radarsystem kan upptäcka trafik som närmar sig vägen för backning från sidorna.

Kamera Vissa funktioner kan använda kameradetektering för att hjälpa till att identifiera hinder när du backar.

Viktigt

Dessa typer av detektering har begränsningar och kan inte upptäcka alla hinder i alla situationer. Se till att läsa separata avsnitt i manualen om respektive villkor och begränsningar.

När du backar kan viss information från detekteringssystemen kommuniceras i parkeringsvyn.

Varnings- och ingripandefunktioner

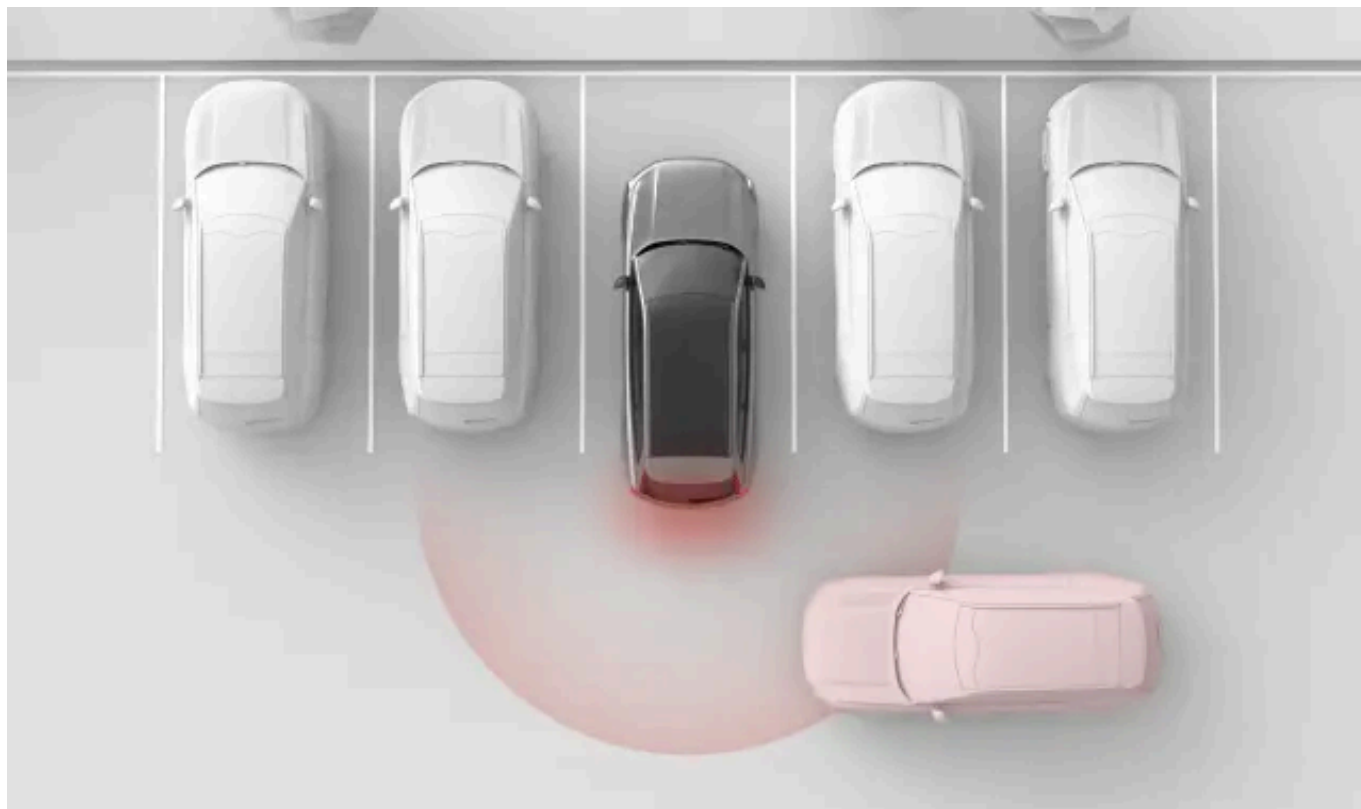

De följande funktionerna är utformade för att reagera när bilen identifierar en risk för kollision vid backning.

Varningar för korsande trafik bakom bilen^[1] Din bil kan ge visuella och akustiska varningar om den upptäcker trafik som är på väg att korsa den väg du backar.

Automatisk bromsning vid backning^[2] Bilen kan bromsa automatiskt för att förhindra en kollision vid backning. Detta kan ske om den detekterar ett hinder eller korsande trafik bakom bilen.

Tips

Tillfällig avaktivering

Rear Auto Brake kan tillfälligt stängas av om ingripandena sker för ofta eller är störande. Om du till exempel backar i högt gräs eller manövrerar i trånga utrymmen kan det uppkomma oönskade bromsningrepp.



Använd på ett ansvarsfullt sätt

Varningar och ingripanden vid backning är ett komplement till säkra körvanor. De varken minskar eller ersätter behovet av att föraren är uppmärksam och fokuserad på att köra säkert.

Var uppmärksam på omgivningarna

Föraren ansvarar alltid för att vara observant på bilens omgivning och säkerställa att det är säkert att manövrera bilen.

Detekteringsförhållanden

Om bilen deaktiverar de bakre radarsystemen deaktiveras funktionerna Cross Traffic Alert och autobroms automatiskt. Detta händer om en släpvagn kopplas på. Dragkroksmonterade tillbehör som inte ansluts elektriskt till bilen avaktiverar inte de bakre radarenheterna, men kan hindra dem.

Detektering av trafik eller hinder bakom bilen är beroende av de bakre radarsystemens detektering. Läs även det separata avsnittet om begränsningar hos radardetektering.

Användning av automatisk inbromsning

När och hur bilen bromsar på egen hand vid backning i låg hastighet beror på om det upptäckta hindret står still eller inte.

- Om hindret är rörligt, t.ex. en trafikant som riskerar att hamna bakom din bil, kan bilen bromsa automatiskt för att ingripa när du backar i en hastighet under 15 km/h (9 mph).
- Om hindret är stillastående bromsar bilen bara automatiskt om du backar i en hastighet mellan 2 km/h (1 mph) och 15 km/h (9 mph). På så sätt undviks oönskade inbromsningar när du manövrerar långsamt i trånga utrymmen.

^[1] Cross Traffic Alert (CTA)

^[2] Rear Auto Brake (RAB)

10.4.2.1. Varningar för korsande trafik bakom bilen

Vid backning i låg hastighet kan bilen varna om den upptäcker trafik som är på väg att passera bakom dig. Denna funktion kallas Cross Traffic Alert.

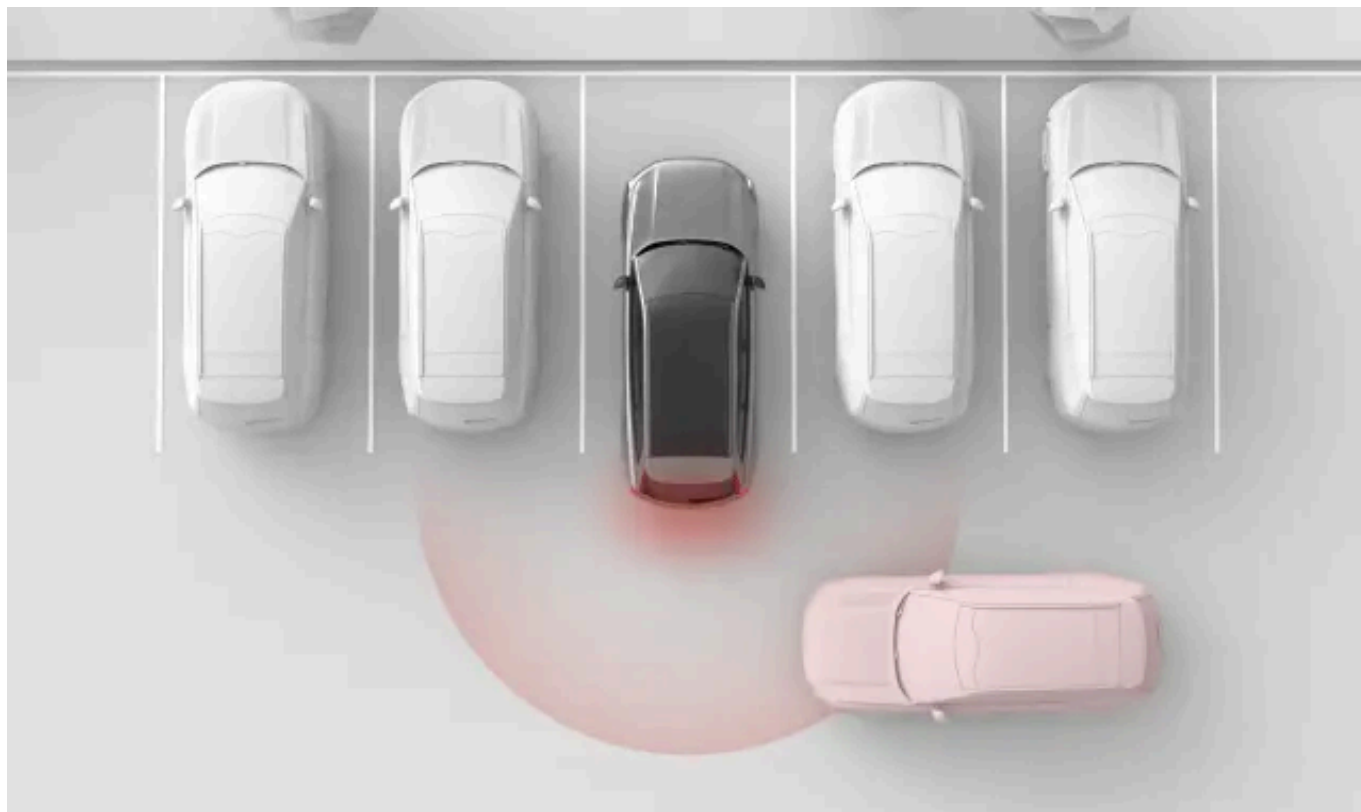

Varningar om korsande trafik bakom bilen är endast tillgängliga när bilen är i backväxel (R) eller rullar bakåt i neutral (N). Denna funktion använder de bakre radarsystemen för att upptäcka trafik. När den upptäcker ett fordon i rörelse visas en varning i centerdisplayen samtidigt som en ljudsignal hörs.

Denna funktion är främst avsedd för detektering av större fordon i rörelse, till exempel bilar. Under gynnsamma förhållanden kan den även varna för mindre rörliga föremål, såsom cyklister och fotgängare.

Viktigt

Förarens ansvar

Varningar för korsande trafik bakom är ett komplement till säkra körvanor. De varken minskar eller ersätter behovet av att föraren är uppmärksam och fokuserad på att köra säkert.

OBS

Automatisk bromsning för korsande trafik

Om automatisk bromsning^[1] är aktiverad kan bilen också bromsa för att förhindra eller mildra en förestående kollision med trafik som upptäcks bakom dig.

Detekteringszoner

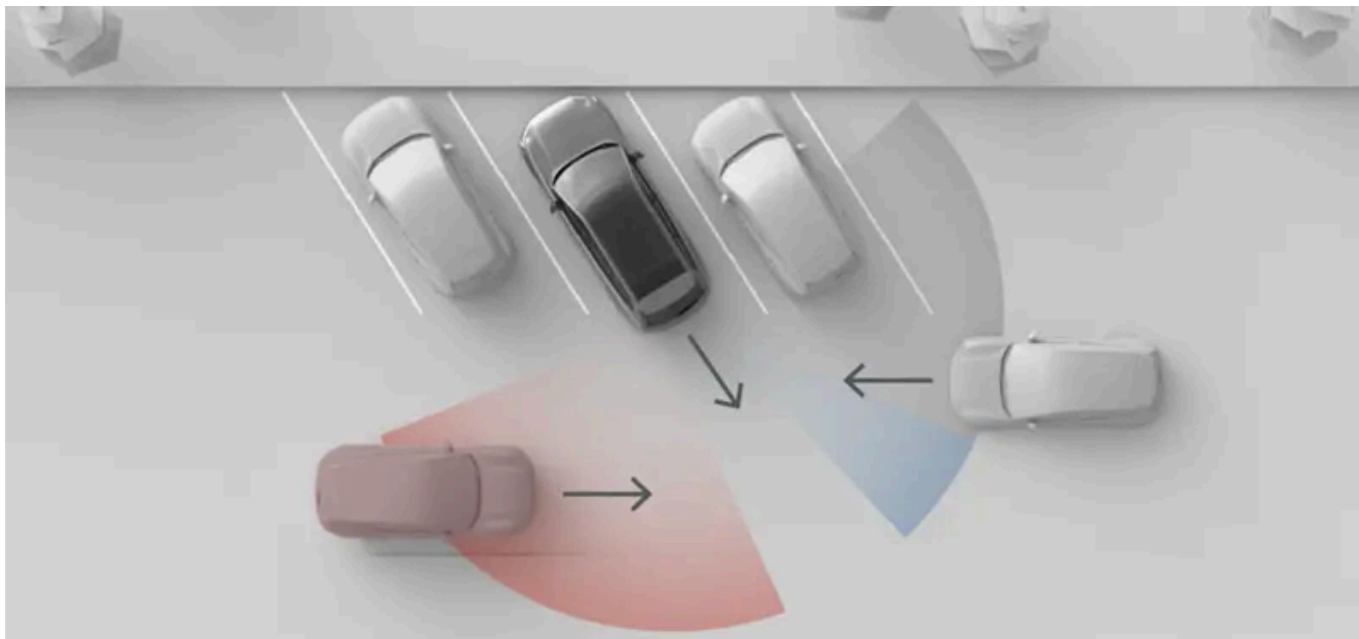

Den situation som visas i den här bilden illustrerar hur omgivande objekt, såsom parkerade bilar, kan begränsa bilens förmåga att upptäcka andra fordon och trafiksituationer. I en situation utan hinder är de effektiva detekteringszonerna lika stora på båda sidor.

i OBS

Backa ut från en parkeringsplats

När bilen är parkerad kan de bakre hörnradarenheternas sidovyer vara blockerade, vilket påverkar detekteringen av korsande trafik. Detta inträffar när du parkerar med bilens bakre hörn längre in än intilliggande bilar eller andra föremål. Effekten är särskilt märkbar på parkeringsplatser som är snedställda. Men när du backar ut från en parkeringsplats ökar radarns synfält gradvis, vilket gör detektering möjlig. Kör långsamt när du backar ut från en parkeringsplats för att minimera risken för sen eller ingen detektering.

Förutsättningar och begränsningar

- Varningarna är endast tillgängliga vid backning i hastigheter under 15 km/h (9 mph).
- Om bilen avaktiverar de bakre radarerna, avaktiveras funktionen automatiskt. Detta händer om en släpvagn kopplas på. Dragkroksmonterade tillbehör som inte ansluts elektriskt till bilen avaktiverar inte de bakre radarenheterna, men kan hindra dem.
- Detektering av trafik bakom bilen är beroende av de bakre radarsystemens detektering. Läs även det separata avsnittet om begränsningar hos radardetektering.

^[1] Rear Auto Brake (RAB)

10.4.2.2. Avaktivera automatisk broms vid backning

Rear Auto Brake kan avaktiveras tillfälligt i parkeringsvyn.

Innehållet i denna manual representerar användarmanualens status vid tidpunkten för tryckning. Det är kanske inte helt giltigt vid framtida tidpunkter. För mer information se första sidan för den fullständiga friskrivningsklausulen.

Genom att avaktivera Rear Auto Brake avbryter du bilens möjlighet att utföra bromsning vid backning. Avaktivering av Rear Auto Brake är endast tillfällig. Denna funktion återställs som standard till aktiv mellan körningar.

! Viktigt

Ändra förarstödet inställningar

Se till att du förstår hur bilens ändrade inställningar påverkar hur den beter sig. Detta är särskilt viktigt för funktioner som påverkar graden av assistans som bilen kan erbjuda.

1. I parkeringsvyn trycker du på knappen för Rear Auto Brake (Ⓜ).
- > Automatisk bromsning vid backning är tillfälligt avaktiverad.

10.4.3. Körfältsassistans

Körfältsassistans hjälper till att förhindra oavsiktliga filbyten i hög hastighet genom att varna och ingripa i styrningen.

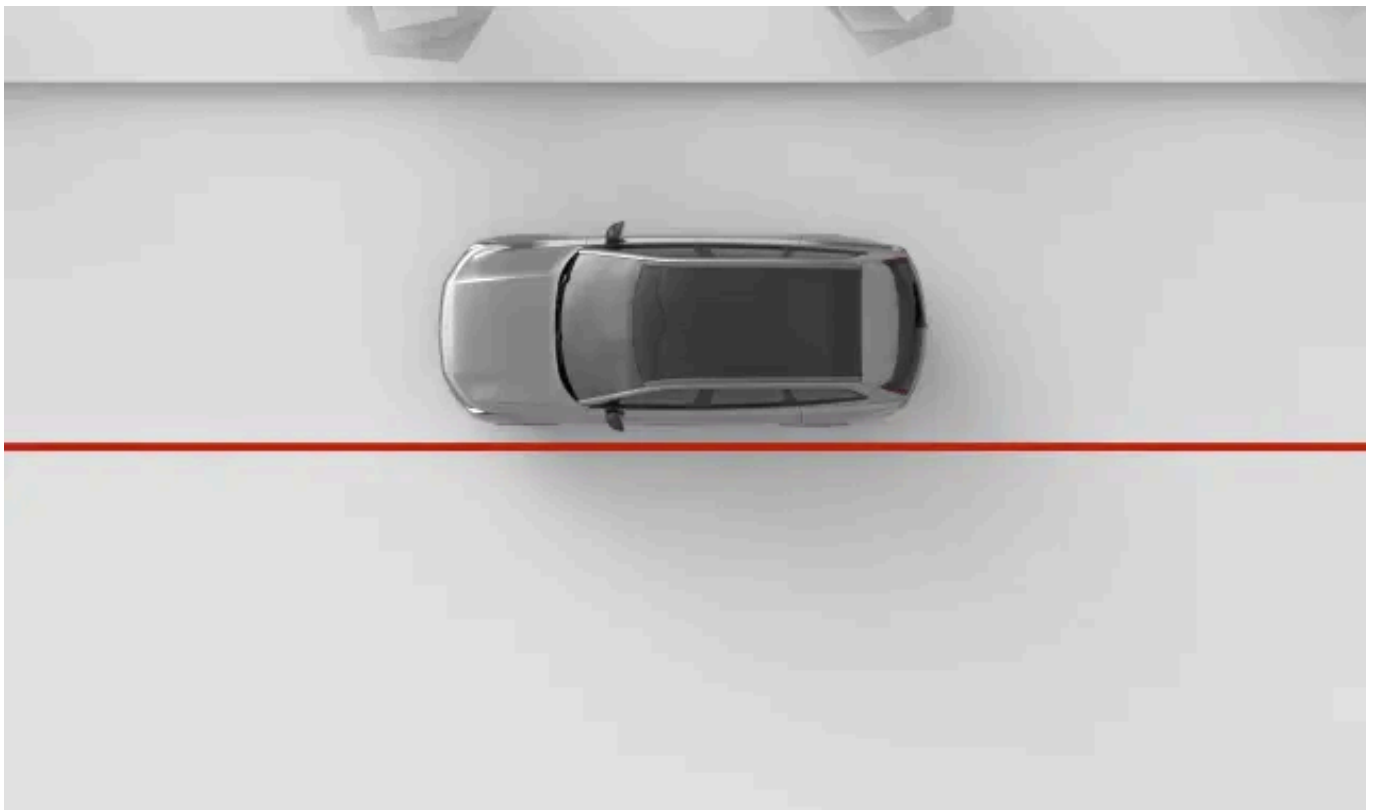

När körfältsassistans är aktiverat kan bilen varna dig om du är på väg att avvika från körfältet. Den kan också utföra ingripande i styrningen. Körfältsassistans är beroende av bilens framåtriktade kamera för att identifiera vägmarkeringar och din position i

körfältet.

Varning

Varningar och ingripanden från körfältsassistans är komplement till säkra körvanor. De varken minskar eller ersätter behovet av att föraren är uppmärksam och fokuserad på att köra säkert. Var lika uppmärksam på säkerheten som vid körning av en bil som inte kan ingripa.

Grundläggande förutsättningar för körfältsassistans

För att körfältsassistans ska fungera måste flera villkor uppfyllas. De viktigaste är följande:

- Din hastighet måste vara mellan 60-180 km/h (40-110 mph).
- Körfältsmarkeringarna måste vara tydligt synliga så att bilens kamera kan se dem.
- Körfältet måste vara tillräckligt brett. Ett mycket smalt körfält ger inte tillräcklig marginal mellan bilen och vägmarkeringarna.

Viktigt

Styr aktivt

Släpp aldrig ratten när du kör. Ignorera inte bilens uppmaningar om att styra aktivt och hålla uppmärksamheten på vägen.

Typer av ingripanden från körfältsassistans

Om du håller på att korsa vägmarkeringarna i körfältet kan din bil varna dig eller ingripa på ett av följande sätt eller båda:

Ingripande genom styrning Bilen försöker styra tillbaka in i körfältet och varnar dig antingen med en symbol eller ett meddelande i förardisplayen.

Varning för avvikelse ur körfält Bilen varnar dig med en symbol i förardisplayen och vibrationer i ratten.

OBS

Blinkar för sväng eller filbyte

Så länge du använder blinkern när du byter körfält utgår bilen från att det är en avsiktlig manöver.

Gena

Med hjälp av körfältsassistans kan du tillfälligt gena över linjen vid skarpa hörn.

Säkerhetsingripande är alltid aktiverade

I vissa situationer kan styrningen ingripa för att förhindra en farlig avvikelse från körfältet, även om körfältsassistans är avstängt i inställningarna.

Displaysymboler och kommunikation

Varningar och ingripanden från körfältsassistans kommuniceras i förardisplayen.



Denna symbol visas om du kommer för nära körfältsmarkeringarna. Symbolen speglas vid varningar på vänster sida.



Denna symbol indikerar att körfältsassistans är avaktiverad i inställningarna och tillfälligt otillgänglig.



Denna symbol visas när det finns ett fel på Lane Keeping Aid. Detta innebär att Lane Keeping Aid och säkerhetsingripanden för att förhindra avvikelser från körfältet är avaktiverade.

När förardisplayen är i omgivningsläget visas körfältsassistansens status och åtgärder som animationer och med symboler.



Viktigt

Använda omgivningsläge

Omgivningsläge kan inte helt visa vad som händer på vägen runt bilen så förlita dig inte på det när du kör.

Förutsättningar och begränsningar

För att Lane Keep Aid ska fungera måste vägmarkeringar finnas och vara synliga. Bilen identifierar dem med hjälp av en framåtriktade kameran. Denna form av detektering kräver att kamerans sikt är fri och att det finns förutsättningar för visuell detektering. Läs det separata avsnittet om förutsättningar och begränsningar för bilens kameror för att förstå hur funktioner som är beroende av kameradetektering påverkas.

Vägmarkeringarnas utseende, skick och utformning kan påverka detekteringen på följande sätt:

- Delningar och sammanslagningar av körfält kan orsaka tillfällig felidentifiering av körfältet.
- Icke-standardiserade eller ovanliga vägmarkeringar kanske inte identifieras korrekt av bilen. Till exempel kan vägarbete eller trafikomläggningar leda till motstridiga eller flera uppsättningar vägmarkeringar.
- Bilen kanske inte kan upptäcka försämrade vägmarkeringar, till exempel om de är slitna, deformerade eller missfärgade.
- Andra kanter eller linjer kan felaktigt identifieras som vägmarkeringar, såsom trottoarkanter, kanter vid reparation av vägytan, hinder eller väldefinierade skuggor.
- Vägmarkeringar måste ha tillräcklig belysning för att kunna upptäckas. Vid svagt ljus måste de belysas av bilens eller gatans lampor.

10.4.3.1. Justera körfältsassistans

Du kan justera eller tillfälligt avaktivera körfältsassistans i inställningarna.

När körfältsassistans är aktiverat kan bilen varna dig eller ingripa genom att styra om du är på väg att avvika från körfältet. Du kan även justera bilens respons vid avvikelser från körfältet.

De tillgängliga inställningarna är:

Vibration

Ratten vibrerar om du kör för nära eller kör över körfältsmarkeringarna.

Styrning och vibration

Bilen kommer i kombination med rattvibrationer att försöka styra tillbaka till körfältet om du kör för nära eller för över körfältsmarkeringarna.

Du kan inaktivera körfältsassistans i inställningarna. Detta kan vara användbart om vägmarkeringarna är delvis skymda eller blekta, vilket kan orsaka oönskade varningar.

Innehållet i denna manual representerar användarmanualens status vid tidpunkten för tryckning. Det är kanske inte helt giltigt vid framtida tidpunkter. För mer information se första sidan för den fullständiga friskrivningsklausulen.

Avaktivering av körfältsassistans är endast tillfällig eftersom den återställs automatiskt mellan körningarna.

 **Viktigt**

Ändra förarstödetts inställningar

Se till att du förstår hur bilens ändrade inställningar påverkar hur den beter sig. Detta är särskilt viktigt för funktioner som påverkar graden av assistans som bilen kan erbjuda.

1. Tryck på bilsymbolen  på nedre raden och gå till **Inställningar**.
2. Gå till **Körning** → **Säkerhetsassistans** → **Lane Keeping Aid**.
3. Justera körfältsassistans. Om du tidigare har stängt av körfältsassistansen måste du först slå på den igen innan du kan justera dess respons på avvikelser från körfältet.

 **OBS**

Avaktiverad

En symbol visas i förardisplayen när körfältsassistans är avaktiverad.



Säkerhetsingripanden

Vissa situationer, som att du håller på att korsa en heldragen linje eller om du visar tecken på att tappa fokus, kan leda till ett styrningsingripande för att förhindra en farlig avvikelse från körfältet även om körfältsassistenten är avstängd i inställningarna.

10.4.4. Blind Spot Information

Funktionen Blind Spot Information hjälper dig att bli mer uppmärksam på fordon som befinner sig i eller närmar sig din döda vinkel. En lampa tänds i sidospegeln när ett fordon detekteras.

Varning för döda vinkeln kan öka din medvetenhet om fordon på sidan av din bil, vilket kan hjälpa dig att undvika farliga körfältsbyten. Varningarna visas främst som ett ljus i sidospegeln på den sida som fordonet upptäcks. De förlitar sig på bilens bakre radar för detektering av fordon i angränsande körfält.

Trafiksituationer där varningar för döda vinkeln visas är till exempel:

- När du blir omkörd av ett annat fordon.

- I vissa fall kan de visas innan det passerande fordonet når din döda vinkel. Detta inträffar om fordonet närmar sig snabbt bakifrån i ett intilliggande körfält.
- När du kör om ett annat fordon.

Oavsett vilken situation det gäller kvarstår varningen så länge det andra fordonet detekteras vid sidan av dig.

Om du börjar blinka för ett filbyte medan en varning visas, intensifieras varningen.

Varningar i sidospeglarna



När ett fordon detekteras i eller närmar sig din döda vinkel visas ett ljus i sidospeglarna.

Kommunikation i förardisplayen

När förardisplayen är i omgivningsläget kan information om döda vinkeln kommuniceras med hjälp av animationer i förardisplayen.

 **Viktigt**

Använda omgivningsläge

Omgivningsläge kan inte helt visa vad som händer på vägen runt bilen så förlita dig inte på det när du kör.

Detekteringsområden

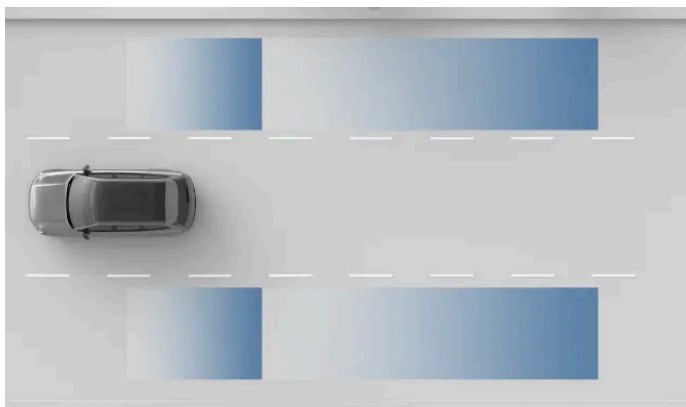

Områden för radardetektering.

! Viktigt

Det är inte säkert att detekteringsområdena täcker dina egna blinda fläckar fullständigt. Tänk på att anpassa din körställning så att du får en bra överblick över den omgivande trafiken.

Förutsättningar och begränsningar

- Blind spot information är aktiv vid hastigheter över 10 km/h (6 mph). Den är inte tillgänglig vid backning.
- Vid omkörning av andra fordon måste hastighetsskillnaden mellan din bil och de andra fordonen vara mindre än 15 km/h (9 mph) för att varningarna ska visas.
- Blind spot information är beroende av detektering genom de bakre radarna. Läs även det separata avsnittet i denna manual om begränsningar hos radardetektering.
- Om den bakre radarn blockeras, till exempel av en påhängd släpvagn eller en monterad lasthållare, avaktiveras varningar om fordon i den döda vinkeln automatiskt.

! Viktigt

Förarens ansvar

Varningar om fordon i den döda vinkeln är ett komplement till säkra körvanor. De varken minskar eller ersätter behovet av att föraren är uppmärksam och fokuserad på att köra säkert.

Avsaknaden av dödvinkelindikering är inte en bekräftelse på att det är säkert att byta fil. Det är en av flera bitar av information som ligger till grund för förarens bedömning av om det är säkert att fortsätta.

10.4.5. Varningar för öppen dörr

Varningar vid dörröppning är utformade för att göra det säkrare att lämna bilen. De kan varna dig för trafik som närmar sig bakifrån för att du inte ska öppna en dörr i dess väg.

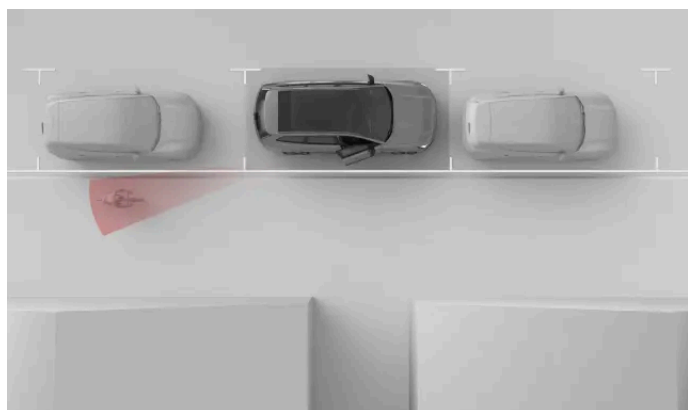

Varningar vid dörröppning är utformade för att varna dig för passerande trafik så att du inte öppnar dörren i dess väg. Dessa varningar kan visas när bilen står stilla eller rör sig mycket långsamt^[1].



När bilen upptäcker trafik som är på väg att passera nära bilens sidor tänds en lampa i sidospeglarna. Om du börjar öppna dörren på samma sida som den upptäckta trafiken intensifieras varningen. En ljudvarning kan förekomma tillsammans med de visuella varningarna beroende på hur brådslande varningen är.

Tips

Varningar vid dörröppning och information om döda vinkeln

Varningar vid dörröppning visas på samma sätt som varningar för fordon i döda vinkeln. Dessa två funktioner är också beroende av samma bakre radarsystem för trafikdetektering.

Begränsningar

Bilen använder sitt bakre radarsystem för att upptäcka trafik som närmar sig. Läs mer om förutsättningar och begränsningar för radar och detektering i separata avsnitt i manualen.

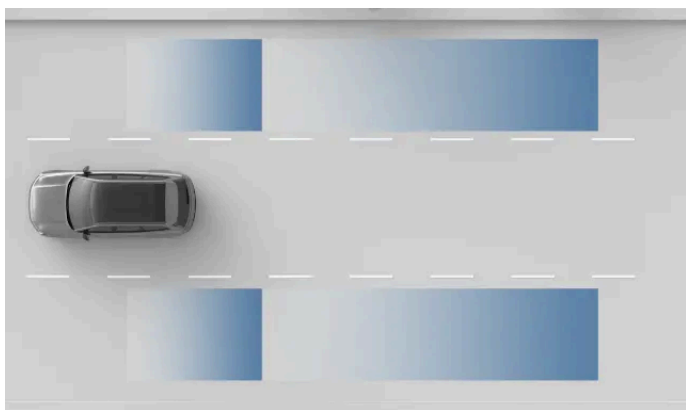

Områden för radardetektering.

Viktigt

Varningar vid dörröppning är tillägg till säkra användningsätt. Föraren och passagerarna har det fulla ansvaret för att se till att bildörrarna öppnas på ett säkert sätt.

^[1] Under 3,6 km/h (2,2 mph)

10.4.6. Driver alert

Bilen observerar kontinuerligt ditt beteende under körning och kan meddela dig om du inte verkar fokuserad. Bristande fokus kan orsakas av distraktioner eller trötthet.

Om bilen identifierar tecken på minskat fokus hos föraren kommer den att varna dig med en ljudsignal och ett meddelande. Typen av meddelande beror på om du verkar trött eller distraherad. Om du ignorerar meddelandet och fortsätter att bete dig på samma sätt kommer varningarna att trappas upp. Brist på respons kan slutligen leda till att bilen saktar in för att utföra en nödstoppsmanöver.

Bilen använder olika metoder för att bedöma ditt fokus när du kör.

Uppmärksamhetspåring Kameran registrerar ditt ansikte och dina ögonrörelser så att bilen kan avgöra vart du riktar uppmärksamheten.

Manövrering Att analysera hur du manövrerar bilen kan ge en indikation på bristande fokus. Ett exempel på detta är överdriven avvikelse från körfältet.

Varningar om distraktion

Din bils interna kameror övervakar kontinuerligt din uppmärksamhetsnivå medan du kör. Om du verkar ouppmärksam eller distraherad, kommer bilen att varna dig med meddelanden i förardisplayen. Aviseringarna försvinner först när bilen känner av att du är uppmärksam igen. Om du inte återfår en tillräcklig uppmärksamhet och koncentration på din körning kan aviseringarna eskalera till varningssignaler. Om bilen upptäcker att du inte reagerar under en viss tid kan den automatiskt stanna i det aktuella körfältet.



Aviseringar om distraktionsvarningar kan tillfälligt stängas av i inställningarna.



Viktigt

Distraktionsvarningar är aktiverade som standard varje gång du aktiverar Pilot Assist med styrassistans.

Varningar om trötthet eller sömnhet hos förare

Din bil övervakar vissa aspekter av din körning. Vissa körmönster, t.ex. överdriven körfältsavvikelse, kan vara tecken på att föraren är trött eller dåsig.

Om bilen identifierar tecken på trötthet eller sömnhet meddelar den dig med ett ljud och ett meddelande i förardisplayen. Dessa aviseringar kan inte inaktiveras i inställningarna.



 **Varning**

Betydelsen av att föraren är utvilad

Alla meddelanden om att du visar tecken på trötthet bör tas på allvar, för en trött förare är ofta omedveten om sitt tillstånd. Om du känner dig trött eller får en varning om det från bilen, stanna så snart som möjligt på en lämplig plats och vila. Planera alltid in regelbundna raster och påbörja alla resor med utvilad förare.

Att köra när man är trött kan jämföras med att köra alkoholpåverkad.

Förutsättningar och begränsningar

- Uppmärksamhetsspårning kräver en fri vy av förarens ansikte.
 - Felaktigt stuvade föremål kan skymma förarens sikt, liksom damm och smuts på kameranlinsen. Håll förarutrymmet rent och städad.
 - Vissa kläder och accessoarer kan skymma delar av förarens ansikte som måste vara synliga för uppmärksamhetsspårning, såsom ögonen.
- Vissa förhållanden kan påverka hur väl din bil kan bedöma din körning och manövrering. Detta påverkar i sin tur hur väl den kan urskilja tecken på en okoncentrerad eller trött förare.
 - Funktioner som hjälper till med placeringen i körfältet kan ibland kompensera för manövrering som annars skulle tyda på bristande fokus hos föraren. Detta gör det svårare att identifiera tecken på bristande fokus jämfört med körning utan hjälpmedel.
 - Förhållanden som starka vindar eller ojämna vägytor kan påverka din körning på liknande sätt som en okoncentrerad förare. Detta kan potentiellt orsaka varningar trots att det finns en fullt fokuserad förare bakom ratten.

Läs det separata avsnittet om villkor och begränsningar av bilens förarbeteende-detekteringssystem och kamerorna för att förstå hur de funktioner som baseras på dessa system påverkas.

 **Viktigt**

Förarens ansvar

Varningar om bristande fokus vid körning är ett komplement till säkra körvanor. Föraren bär det fulla ansvaret för att se till att hålla sig vaken och fokuserad under körningen.

10.4.6.1. Inaktivering av distraction alert-meddelanden

Du kan aktivera eller tillfälligt avaktivera aviseringar om distraktionsvarningar i inställningarna.

Inaktivering av distraction alert-meddelanden är endast tillfällig eftersom den återställs automatiskt mellan körningar.

Du kan inte stänga av varningar för trötthet eller sömnhet hos föraren.

Varning

Betydelsen av att föraren är utvilad

Alla meddelanden om att du visar tecken på trötthet bör tas på allvar, för en trött förare är ofta omedveten om sitt tillstånd. Om du känner dig trött eller får en varning om det från bilen, stanna så snart som möjligt på en lämplig plats och vila. Planera alltid in regelbundna raster och påbörja alla resor med utvilad förare.

Att köra när man är trött kan jämföras med att köra alkoholpåverkad.

OBS

Förarens ansvar

Varningar om bristande fokus vid körning är ett komplement till säkra körvanor. De minskar inte ansvaret för föraren att kontinuerligt bedöma sin trötthet eller koncentration för att kunna köra säkert.

1. Tryck på bilsymbolen  på nedre raden och gå till **Inställningar**.
2. Gå till **Körning** → **Säkerhetsassistans** → **Distraktionsvarning**.
3. Slå på eller av aviseringar från distraction alert.

Viktigt

Distraktionsvarningar är aktiverade som standard varje gång du aktiverar Pilot Assist med styrassistans.

10.4.7. Connected Safety

Din bil kan utbyta information med andra bilar på vägen, vilket kan hjälpa dig att uppmärksamma eller undvika olyckor eller trafiksituationer längre fram. Denna funktion kallas Connected Safety.

Via en internetanslutning kan din bil och andra fordon på samma väg utbyta information om aktuella vägförhållanden och situationer, till exempel:

- aktiverade varningsblinkers
- olyckor
- halt väglag
- vägarbeten
- stora djur
- fotgängare och cyklister.^[1]

Connected Safety kan aktiveras eller avaktiveras i integritetsinställningarna.

Varning

Connected Safety ersätter inte säker körning. Kör bilen med samma uppmärksamhet på säkerheten som du skulle göra i en bil utan denna funktion.

Connected Safety-varningar

Beroende på vilken information din bil får från andra trafikanter om situationen längre fram på vägen kan någon av följande symboler visas på förardisplayen:



Ett fordons varningsblinkers är påslagna. Denna symbol visas även vid vägarbeten, stora djur, fotgängare och cyklister.



Halt väglag har upptäckts.



En olycka har inträffat.

Tips

Connected Safety-varningarna kan också visas på head-up-displayen.

Förutsättningar och begränsningar

För att Connected Safety ska fungera måste följande villkor vara uppfyllda:

- Connected Safety måste vara aktiverat i inställningarna.
- Andra fordon måste ha Connected Safety tillgänglig och aktiverad.
- Både din bil och andra fordon måste vara uppkopplade mot internet.
- Vägen du befinner dig på finns med i Volvo Cars databas.

OBS

Inga rapporter om halt väglag

Förekomsten av halt väglag utlöser inte alltid en varning från Connected Safety. Låg friktion mellan däcken och vägbanan används ofta för att identifiera halt väglag. Manövrar som inbromsning eller acceleration leder sällan till situationer med låg friktion. Detta innebär att funktionen inte alltid kan upptäcka förekomsten av halt väglag under dessa manövrar.

^[1] Denna funktion är avsedd att varna dig för oväntade fotgängare och cyklister som kan utgöra en fara, till exempel på en motorväg.

10.4.7.1. Aktivera Connected Safety

Du kan aktivera eller avaktivera Connected Safety via inställningarna.

Connected Safety kan varna för farliga situationer längre fram på vägen, till exempel fordon med påslagna varningsblinkers eller halt väglag. För att funktionen ska fungera måste din bil kunna kommunicera med andra trafikanter över internet.

Viktigt

Ökad dataöverföring

Om du aktiverar Connected Safety ökar mängden data som överförs till och från din bil.

Ändra förarstödetts inställningar

Se till att du förstår hur bilens ändrade inställningar påverkar hur den beter sig. Detta är särskilt viktigt för funktioner som påverkar graden av assistans som bilen kan erbjuda.

1. Tryck på bilsymbolen  i den nedre raden.
2. Gå till **Inställningar** → **Integritet** → **Integritetsinställningar för Volvo** → **Connected safety**.
3. Aktivera Connected Safety.

10.4.8. Nödstoppsassistans

I situationer där föraren inte kan fortsätta köra kan bilen stanna på ett kontrollerat sätt för att minska risken för en kollision.

Om bilen upptäcker att föraren inte reagerar under en viss tid kan den automatiskt stanna i det aktuella körfältet. Detta kan till exempel bidra till att undvika en olycka om föraren drabbas av ett medicinskt nödläge under körningen.

Bilen initierar ett kontrollerat stopp om föraren inte svarar på begäran att aktivt köra bilen. Begäran kan komma från driver alert-funktionen om föraren är ofokuserad eller visar tecken på att vara alltför ouppmärksam för att köra säkert. De kan även vara relaterade till att föraren inte håller händerna på ratten.

Tips

Nödstopp utförs om bilen upptäcker att föraren inte reagerar under en viss tid. Du kan alltid åsidosätta stoppmanövern genom att aktivt styra, bromsa eller gasa. Detta visar att du är uppmärksam igen och kan fortsätta körningen.

Under stoppmanövern använder bilen all information som den kontinuerligt samlar in om omgivningen för att på ett kontrollerat sätt stanna på det körfält av vägen som du kör på. Den aktiverar också varningsblinkers för att varna andra förare.

Om föraren kan efter att manövern för säkert stopp har slutförts ska bilen flyttas till en säker plats där den inte utgör en trafikfara.

Hjälp vid en nödsituation

Vid ett nödstopp kan bilen automatiskt ringa upp en larmcentral.^[1] Du kan läsa mer om hjälp vid nödsituationer i ett separat avsnitt i manualen.

Varning

- Ingripanden vid körning, såsom att utföra ett kontrollerat nödstopp, är komplement till en säker körning. De varken minskar eller ersätter behovet av att föraren är uppmärksam och fokuserad på att köra säkert.
- Utlös inte avsiktligt en nödstoppmanöver om det inte är absolut nödvändigt för att stanna på ett säkert sätt.

Förutsättningar och begränsningar

Bilens förarbeteende-detekteringssystem övervakar ständigt förarens åtgärder. Systemet baseras på kameror som registrerar ögonrörelser, uppmärksamhet, trötthet och om föraren har händerna på ratten. Nödstoppsassistans använder information från detta system för att identifiera förarens åtgärder och avgöra om ett nödstopp krävs. Därför får du under inga omständigheter manipulera beteendeövervakningssystemet eller täcka över kamerorna.

Nödstoppsassistans baseras på information från radar- och kameraenheterna för att identifiera bilens omgivning och utföra ett säkert stopp. Läs det separata avsnittet om villkoren och begränsningarna för bilens förarbeteende-detekteringssystem och kamerorna för att förstå hur de funktioner som baseras på dem påverkas.

Viktigt

Fel på bilen

Om nödstoppsassistans inte är tillgängligt på grund av fel på förarstödsystem, visas ett meddelande på förardisplayen som uppmanar dig att boka en service. Kontakta en auktoriserad Volvoverkstad om ett fel indikeras på detta eller något annat sätt.

Förändringar av bilen

Modifieringar, reparationer och installationer av tillbehör kan påverka eller begränsa förarstödsfunktionerna negativt. Det finns ett separat avsnitt i manualen med detaljerad information om detta ämne.

^[1] Funktionens tillgänglighet kan variera mellan olika regioner.

10.5. Assisterad körning

Funktioner för assisterad körning använder bilens förmåga att övervaka omgivningen så att körningen blir säkrare och mindre krävande.

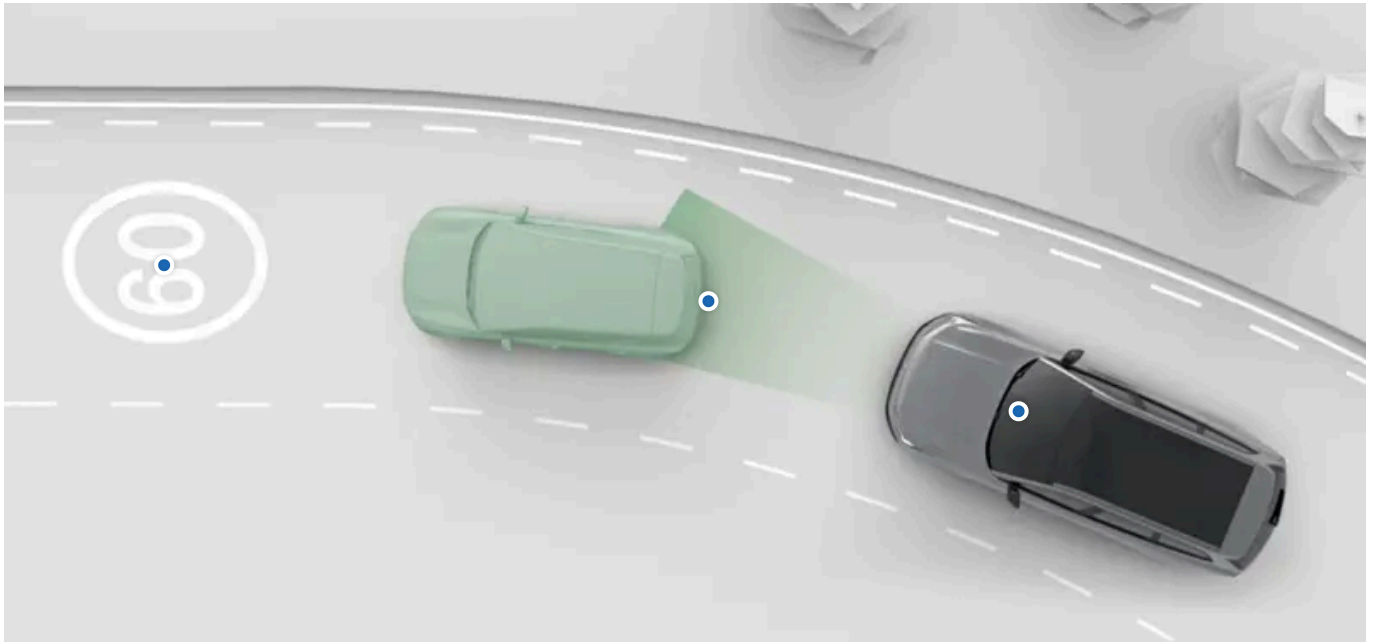

Det finns flera former och nivåer av stöd. De kan aktivt assistera dig med ett antal föraruppgifter och ge informationsstöd för bättre beslutsfattande.

Du kan aktivera, avaktivera eller anpassa många av bilens funktioner för assisterad körning i inställningarna.

Pilot Assist

Denna funktion kan hjälpa dig med flera föraruppgifter, såsom styrning, hantering av hastighet och filbyte. Pilot Assist kan anpassas i inställningarna.

Trafikskyltar och reaktion på fortkörning

Flera funktioner kan hjälpa dig att inte köra för fort och att följa hastighetsgränserna. De omfattar information från trafikskyltar, som gör dig medveten om hastighetsbegränsningen, och olika reaktioner från bilen som är utformade för att förhindra att du överskrider denna. Dessa funktioner kan anpassas i inställningarna.

i Tips

Säkerhetsingripanden och varningar

Många av förarstödsfunktionerna är utformade för att förbättra både bekvämlighet och säkerhet. Funktioner som i första hand är avsedda för att ge säkerhetsingripanden och varningar har ett eget, separat avsnitt i denna manual.

Assisterad parkering

Det finns ett separat avsnitt i denna manual som behandlar funktioner för assisterad parkering.



Nödvändiga kunskaper och föraransvar

Förarassistansfunktioner är utformade för att göra körningen säkrare och mindre krävande, men de minskar inte förarens ansvar för att köra bilen så säkert som möjligt. Se till att läsa all relaterad information om en funktion innan du använder den. Avsnittet om förarens ansvar är viktigt att läsa för att förstå vilka möjligheter och begränsningar som finns för bilens funktioner för assisterad körning.

Om du tycker att något är oklart eller har frågor, tveka inte att kontakta en auktoriserad Volvoverkstad.

Detekteringsförmåga

Bilens förmåga att övervaka omgivningen används av funktioner för assisterad körning. För att bättre förstå begränsningarna för sådana funktioner, läs det separata avsnittet om detektering av trafik och omgivning. Det ger en översikt över hur viktiga komponenter fungerar, såsom kameror och radar, och beskriver både möjligheter och begränsningar.

10.5.1. Trafikskyltar och reaktion på fortkörning

Flera funktioner kan hjälpa dig att inte köra för fort och att följa hastighetsgränserna.

För att hjälpa dig hålla laglig hastighet är bilen konstruerad för att göra dig uppmärksam på aktuell hastighetsgräns genom att visa den i förardisplayen. Den kan också reagera med varningar om du kör för fort.

Trafikskyltsinformation	Bilen kan upptäcka och visa information från trafikskyltar, såsom hastighetsbegränsningar.
Varningar för hastighetsbegränsning	Intelligent hastighetsassistent ^[1] kan varna dig med ljud eller ändra gaspedalens respons om du överskrider hastighetsgränsen.
Ljud för ny hastighetsgräns	En ljudvarning indikerar när bilen upptäcker att hastighetsgränsen ändras.



Hastighetsrelaterad information och varningsfunktioner är komplement till säkra körvanor. De varken minskar eller ersätter behovet av att föraren är uppmärksam och fokuserad på att köra säkert. Det är förarens ansvar att iaktta och hålla en laglig och säker hastighet.

^[1] ISA

10.5.1.1. Varningar för hastighetsbegränsning

Varningar för hastighetsgränser kan ges för att förhindra oavsiktlig fortkörning.

Intelligent hastighetsassistent ^[1] kan varna dig när hastighetsgränsen överskrids.

Du kan justera responsen på fortkörning från ISA i inställningarna. Följande alternativ finns tillgängliga:

Pedal Begränsar gaspedalens respons när du överskrider hastighetsgränsen. Om en ny lägre hastighetsgräns upptäcks, kan ISA också sakta ner bilen till rätt hastighet.
Ljud En ljudvarning spelas upp när du överskrider hastighetsgränsen.

Den valda hastighetsresponsen visas med en blinkande hastighetsbegränsningsskylt i förardisplayen när hastighetsgränsen överskrids.

Du kan justera responsen på fortkörning eller tillfälligt stänga av ISA i inställningarna.

Tips

Åsidosätta ISA-pedalresponsen

När fortkörningsresponsen är inställd på **Pedal** kan du alltid åsidosätta funktionen genom att trampa ner gaspedalen ytterligare.

Snabb åtkomst under körning

Du kan aktivera eller inaktivera varningar om hastighetsbegränsningar via snabbreglagen på centerdisplayen. På så sätt kan du snabbt aktivera eller inaktivera dem utan att behöva gå in i inställningarna.



Varningssymbol för hastighetsbegränsning i snabbreglagen.

Förutsättningar och begränsningar

Varningar för hastighetsbegränsningar använder trafikskyltsinformation för att hålla reda på dessa. Finns inte informationen om hastighetsbegränsningen tillgänglig av någon anledning kan ingen varning ges.

Viktigt

Förarens ansvar

Varningar för hastighetsbegränsning är komplement till säkra körvanor. De varken minskar eller ersätter behovet av att föraren är uppmärksam och fokuserad på att köra säkert. Det är förarens ansvar att iaktta och hålla en laglig och säker hastighet.

^[1] ISA

10.5.1.1.1. Stänga av intelligent hastighetsassistent

Varningar för hastighetsgränser från intelligent hastighetsassistans^[1] kan tillfälligt avaktiveras under resten av körningen.

Du kan avaktivera varningar för när hastighetsgränsen överskrids. De aktiveras dock som standard för varje ny körning.

 **Tips**

Snabb åtkomst under körning

Du kan stänga av varningarna om hastighetsbegränsningar via snabbreglagen på centerdisplayen. På så sätt kan du snabbt aktivera eller inaktivera varningarna utan att behöva gå in i inställningarna.



Varningssymboler för hastighetsbegränsningar i snabbkontrollerna.

1. Tryck på bilsymbolen  på nedre raden och gå till **Inställningar**.
 2. Gå till **Körning** → **Intelligent hastighetsstöd**.
 3. Aktivera eller tillfälligt avaktivera varningar för hastighetsgräns.
- > Om du väljer att avaktivera dem kommer varningar när hastighetsgränsen överskrids inte att ges under resten av körningen.

[1] ISA

10.5.1.1.2. Justering av varningar för hastighetsbegränsning

Varningar för hastighetsgränser från intelligent hastighetsassistent ^[1] kan justeras i inställningarna.

Du kan justera responsen på fortkörning från ISA i inställningarna. Följande alternativ finns tillgängliga:

Pedal Begränsar gaspedalens respons när du överskrider hastighetsgränsen. Om en ny lägre hastighetsbegränsning upptäcks kan ISA också sakta ner bilen till rätt körhastighet.

Ljud En ljudvarning spelas upp när du överskrider hastighetsgränsen.

 **OBS**

När Pilot Assist används ställs responsen på fortkörning automatiskt in på ljudvarning.

1. Tryck på bilsymbolen  på nedre raden och gå till **Inställningar**.
2. Gå till **Körning** → **Fortkörningsrespons**.

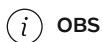

Intelligent hastighetsassistans måste vara aktiverad för att du ska få tillgång till inställningarna för respons på fortkörning.

3. Välj en respons på fortkörning.

^[1] ISA

10.5.1.2. Aktivering av ljudvarningar för ändrade hastighetsbegränsningar

Din bil kan varna dig med en ljudsignal när den upptäcker en ny hastighetsgräns. Denna funktion kan aktiveras eller avaktiveras i inställningar.

1. Tryck på bilsymbolen  på nedre raden och gå till **Inställningar**.
2. Gå till **Körning** → **Säkerhetsassistans** → **Ljud för ny hastighetsgräns**.
3. Aktivera eller avaktivera ljudvarningar för ändringar av hastighetsbegränsning.

10.5.1.3. Trafikskyltsinformation

Bilen kan identifiera och visa trafikskyltar när du passerar dem, så att du kan hålla koll på hastighetsgränserna. Denna funktion kombinerar direkt detektering av skyltar med skyltinformation från kartdata.

Skyltarna som visas i förardisplayen kommer från två olika källor – antingen från verkliga skyltar som identifierats med kamera eller från kartdata. Bilen prioriterar automatiskt vilken källa som ska användas beroende på situationen.

Bilen kan endast visa skyltar som ingår i bilens skyltbibliotek.

Hur skyltar visas



Visningen av trafikskyltarnas symboler kan ibland bero på förardisplayens aktuella läge.

Bilen kan visa flera olika typer av skyltar samtidigt. Detta kan inkludera den aktuella hastighetsgränsen, tillsammans med en varningsskylt eller någon ytterligare trafikinformationsskylt. När du använder Pilot Assist kan bilen även visa den kommande hastighetsgränsen.

Detekterade trafikskyltar visas bredvid hastighetsmätaren i förardisplayen.

Visade trafikskyltar

Denna lista innehåller exempel på trafikskyltar som kan visas i bilen.

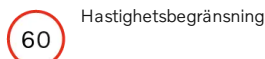

Hastighetsbegränsning



Ej infart

OBS

Symbolers tillgänglighet

Trafikskyltar som kan visas i bilen kan ändras med tiden och variera mellan olika regioner. Det urval som presenteras i denna manual kanske inte omfattar alla skyltar som kan förekomma i din bils display.

Symbolutformning

Trafikskyltarnas stil varierar mellan olika regioner. Den symbolstil som visas av bilen kommer inte att exakt matcha symbolstilen för skyltar som du ser. Om du har svårt att tolka en skylt trots informationen i denna manualen, kontakta Volvo support.

Visningstider för trafikskyltar

Visningstiden för skyltar beror vanligtvis på typen av skylt och om du passerar ytterligare skyltar. Trafikskyltar kan visas på följande sätt:

- Kortvarigt som enstaka varningar efter att en skylt passerats.
- Tills skylten inte längre gäller.
- Tills en annan skylt med högre visningsprioritet passeras.

OBS

Kvarstående skyltar

Bilen kan misslyckas med identifieringen av en skylt som anger slutet på en trafikbegränsning. Om detta inträffar kan en symbol för den tidigare begränsningen finnas kvar i förardisplayen. Den kommer att ersättas eller upphävas så småningom. Kör under tiden enligt gällande trafikregler.

Förutsättningar och begränsningar

Viktigt

Förarens ansvar och trafikskyltar

Trafikskyltsinformationen är utformad för att hjälpa till att hantera information under körning. Den är ett komplement till säkra körvanor. Föraren har det fulla ansvaret för att hålla sig uppmärksam, observera trafikskyltar och följa lokala bestämmelser. Följ din egna observationer istället för bilens detektering av trafikskyltar om de strider mot varandra.

Varför inte alla skyltar visas

Bilen kan inte detektera och visa alla skyltar som är relevanta för föraren.

- Inte alla skyltar stöds av systemet.
- Skyltar kan förbli oupptäckta under vissa förhållanden och i vissa trafiksituationer.

Förhållanden som påverkar detektering eller identifiering av trafikskyltar:

- Bilens framåtriktade kamera måste vara ren och fri från hinder.
- Trafikskylten måste vara väl synlig och ordentligt belyst.
- Trafikskylten måste befinna sig inom ett visst avstånd och inom kamerans synfält.
- Bilen kanske inte kan identifiera felriktade trafikskyltar, till exempel skyltar som är placerade för högt eller i vinkel.
- Bilen kanske inte kan identifiera skadade eller slitna trafikskyltar.

Förhållanden som påverkar skyltinformation från kartdata:

- En internetanslutning krävs för att ladda ner kartdata som innehåller information om trafikskyltar.
- Täckningen av trafikskyltsinformation från kartdata varierar mellan olika regioner.

i OBS

För konsekvent och aktuell trafikskyltsinformation bilen måste du godkänna Googles användarvillkor. Kontakta en auktoriserad Volvoverkstad om du har problem med funktionen för trafikskyltsinformation.

10.5.2. Pilot Assist

Pilot Assist kombinerar flera stödfunktioner för att göra körningen säkrare, bekvämare och mindre krävande. Den kan hjälpa dig med hastighetsreglering och styrning i en mängd olika situationer.

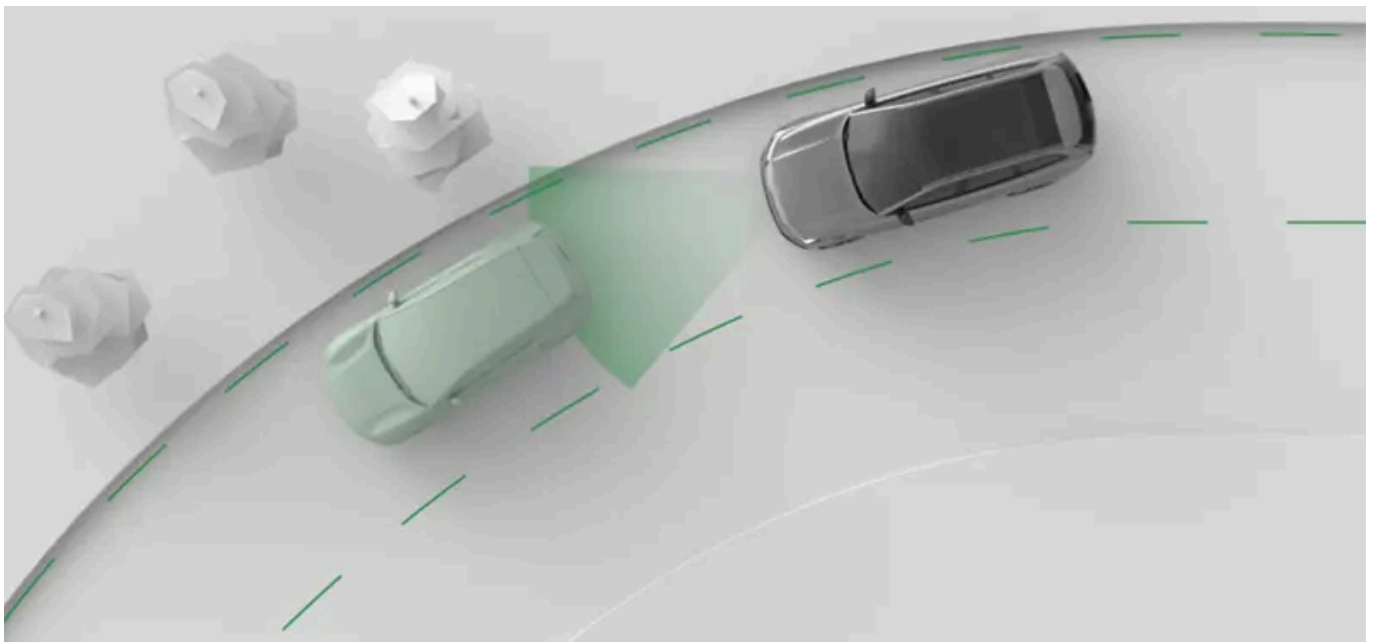

Pilot Assist vägleder aktivt din körning på ett antal olika sätt. När du kör med Pilot Assist väljer du målhastigheten. Bilen hanterar sedan acceleration och inbromsning för att uppnå målet samtidigt som den anpassar sig till den omgivande trafiken.

Den kan även ge styrassistans. När styrassistansen är aktiverad hjälper den till med placeringen på vägen genom att styra rattrorelserna.

! Viktigt

Innan du använder Pilot Assist

Ta dig tid att läsa allt som står om Pilot Assist i manualen innan du använder funktionen. Det är nödvändigt att förstå dess möjligheter och begränsningar för säker användning.

Föraren har kontrollen

Du har fortfarande kontroll över bilen när du använder Pilot Assist. Det är ditt ansvar att kontinuerligt utvärdera Pilot Assistens prestanda. Så länge du bedömer att dess signaler är korrekta kan du låta den styra din körning.



Tips

Anpassa Pilot Assist

Vissa av Pilot Assist-funktionerna kan anpassas, antingen i Pilot Assist-inställningarna eller med hjälp av rattknapparna. Detta gör att du kan ställa in den stödnivå du vill ha.

Hantering av hastighet och avstånd till framförvarande fordon

När du aktiverar Pilot Assist visas ett inställt hastighetsvärde på hastighetsmätaren. Detta representerar den målhastighet som Pilot Assist försöker hålla. Du kan justera den inställda hastigheten med rattknapparna.

När Anpassa **Anpassa till hastighetsgräns** är aktiverat i inställningarna kan Pilot Assist anpassa den inställda hastigheten till förändringar i hastighetsbegränsningar. När hastighetsbegränsningen ändras visas den nya hastighetsbegränsningen som en föreslagen inställd hastighet i förardisplayen som du ska bekräfta.

Om din bil upptäcker ett fordon framför dig som antingen är långsammare än du eller lite för nära, kommer Pilot Assist att sänka farten för att hålla ett visst avstånd till det framförvarande fordonet. När vägen framför dig blir fri igen återgår bilen till målhastigheten. Du kan justera det generella avståndet till framförvarande fordon i inställningarna.

Styrassistans

Tillgången till aktiv styrassistans är beroende av de aktuella förhållanden. Om du till exempel kommer till en vägsträcka med slitna markeringar kan bilen stänga av styrassistansen tillfälligt och säga åt dig att styra bilen utan assistans från Pilot Assist. Så snart de nödvändiga villkoren uppfylls igen återaktiveras styrassistansen.

Styrassistans kan aktiveras i Pilot Assists inställningar eller med hjälp av rattknapparna medan du kör.

Funktioner och inställningar för Pilot Assist

Det finns ett antal funktioner och inställningar i Pilot Assist som du kan läsa om i den här manualen.

Styrassistans	Vid körning med styrassistans är din styrning aktivt styrd. Detta kan hjälpa dig att hålla rätt placering i körfältet.
Lane Change Assist	Vägleder manövrer för filbyte som initieras av föraren.
Förhindra omkörning på höger sida	Förhindrar att bilen kör om andra fordon i hög hastighet på höger sida.
Kurvtagningsstöd	Körhastigheten anpassas framför kända hinder som till exempel kurvor och rondeller. Du kan alltid avbryta detta genom att trycka på gaspedalen.
Anpassa till hastighetsgräns	Om hastighetsbegränsningen ändras visas den nya hastighetsbegränsningen som en föreslagen inställd hastighet i förardisplayen som du ska bekräfta.
Tidsavstånd till framförvarande fordon	Justera målet för tidsintervall till framförvarande fordon. På så sätt kan du justera avståndet till framförvarande fordon.

Status och tillgänglighet

Tillgängligheten för Pilot Assist visas i förardisplayen och beror på de aktuella körförhållandena. Du kan alltid se den aktuella nivån av stöd du får från Pilot Assist i förardisplayen.



Pausad

I vissa situationer kan Pilot Assist tillfälligt pausas. Detta kan inträffa när ett förarbeslut krävs för att återuppta körningen med Pilot Assist, såsom efter att ha stannat. När Pilot Assist är pausad visas vanligtvis ett meddelande med instruktioner för att återuppta funktionen i förardisplayen.

Pilot Assist använder kartdata som tillhandahålls av Google. Om du inte godkänner Googles villkor begränsas tillgängligheten och prestandan för Pilot Assist. Du kan hantera ditt samtycke i sekretessinställningarna via centerdisplayen.

10.5.2.1. Videoguide för Pilot Assist

Titta på videoguiden för Pilot Assist för att lära dig mer om Pilot Assist.

Du kan titta på videoguiden för att få en god förståelse för hur Pilot Assist-funktionen fungerar, när du ska använda den och hur du justerar några av dess inställningar. Videoguiden innehåller dock inte all information som du behöver för att kunna använda Pilot Assist på ett säkert och korrekt sätt. Se till att du läser allt om Pilot Assist i användarmanualen innan du använder funktionen.

Det språk som används i videoguiden är baserat på bilens avsedda marknad och inte på det valda systemspråket. Du hittar videon på brittisk engelska längre ner.

Svenska





10.5.2.2. Kommunikation och status för Pilot Assist

Lär dig hur status och åtgärder för Pilot Assist kommuniceras i bilen.

I förardisplayen visas statusen för Pilot Assist med hjälp av grafik och symboler. Viktig information kan också visas som meddelanden.

Den primära statusen visas under växelindikatorn. Den visar om Pilot Assist är aktiv eller inte.

Målhastigheten visas i grönt ovanför hastighetsmätaren.

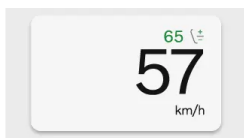

Kommunikation med symboler

Statusen för Pilot Assist kommuniceras med hjälp av symboler. Symbolerna kan visa vilken nivå av stöd som Pilot Assist för närvarande ger, beroende på dina aktiva Pilot Assist-inställningar.

D Pilot Assist utan styrassistans finns tillgänglig för aktivering om alla villkor uppfylls.

D Pilot Assist med styrassistans finns tillgänglig för aktivering om alla villkor uppfylls.



Pilot Assist är aktiv utan att ge styrassistans.



Pilot Assist är aktiv och ger styrassistans.



Kommunikation för assistans vid filbyte. Pilarnas färg och riktning varierar beroende på situationen.



Styrassistans är tillfälligt inte tillgängligt.



Pilot Assist anpassar körhastigheten till ett framförvarande fordon. Symbolen visas bredvid hastighetsmätaren.



Kurvtagningsstödet är aktivt och Pilot Assist anpassar körhastigheten till de aktuella vägegenskaperna, som en kurva eller en rondell. Symbolen visas bredvid hastighetsmätaren.

Kommunikation i omgivningsdisplayläge

När förardisplayen visar omgivningsläget visas Pilot Assists status och åtgärder som animationer och med symboler. Animeringarna kan visa vilken nivå av stöd som Pilot Assist för närvarande ger, beroende på dina Pilot Assist-inställningar. Detta kan omfatta hastighetshållning, avståndshållning, anpassning av hastigheten till andra framförvarande fordon och tillgänglig styrassistans.



Viktigt

Använda omgivningsläge

Omgivningsläge kan inte helt visa vad som händer på vägen runt bilen så förlita dig inte på det när du kör.

Meddelanden

När du använder Pilot Assist kan meddelanden visas i förardisplayen. De kan innehålla viktig information om statusen för Pilot Assist-funktionerna samt instruktioner som du bör följa, såsom att inte släppa ratten.

10.5.2.3. Aktivering av Pilot Assist

Du aktiverar Pilot Assist genom att dra höger rattspak nedåt under körning. Det är viktigt att bedöma om de aktuella körförhållandena tillåter dig att använda Pilot Assist på ett säkert sätt.

Under körning visar en grå symbol för Pilot Assist i förardisplayen att funktionen är tillgänglig, men ännu inte aktiverad. Symbolen ändras beroende på om styrassistans är aktiverat i inställningar eller inte.



Pilot Assist med styrassistans är avstängd men kan aktiveras om alla villkor uppfylls.



Pilot Assist utan styrassistans är avstängd men kan aktiveras om alla villkor uppfylls.

Viktigt

Innan du använder Pilot Assist

Ta dig tid att läsa allt om Pilot Assist i denna manual innan du använder den för första gången. Det är viktigt att förstå dess möjligheter och begränsningar för säker användning.

Bedöm situationen

Säkerställ att trafiksituationen och förhållandena är lämpliga för aktivering. Vänta med att aktivera Pilot Assist tills pågående manövrer, såsom filbyte, har slutförts.

Aktivering av Pilot Assist under körning

1.



Dra vid behov höger rattspak hela vägen ned.

> Aktiveringen bekräftas i förardisplayen.

Första gången du aktiverar Pilot Assist under körning kommer hastigheten vid aktiveringen att bli den inställda hastigheten.

Tips

Återuppta Pilot Assist

Om du nyligen har använt Pilot Assist och vill använda din tidigare målhastighet ska du hålla rattspaken neddragen en liten stund till vid aktivering av Pilot Assist. Detta återupptar din tidigare inställda målhastighet vid aktivering.

Du kan justera målhastigheten med rattknapparna när Pilot Assist är aktiv.

10.5.2.4. Avaktivering av Pilot Assist

När du vill sluta köra med Pilot Assist kan du avaktivera den manuellt. Det finns också situationer där Pilot Assist avaktiveras automatiskt.

Avaktivering och aktivering av Pilot Assist görs på samma sätt. Dra helt enkelt den högra rattspaken nedåt. Du kan också avaktivera Pilot Assist genom att bromsa.

När du avaktiverar Pilot Assist stängs all assistans av. Detta inkluderar hastighets- och avståndshållning samt styrassistans.

Avaktivera Pilot Assist med hjälp av spaken

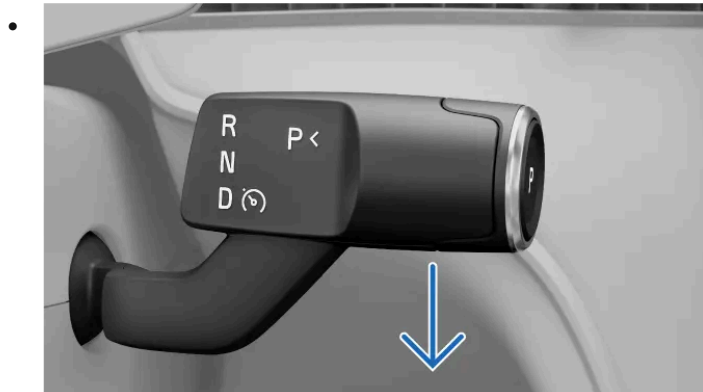

Dra höger rattspak hela vägen ned.

> Avaktiveringen bekräftas i förardisplayen.

Avaktivera genom att bromsa

- Tryck ned bromspedalen.

> Avaktiveringen bekräftas i förardisplayen.

OBS

Automatisk avstängning

Pilot Assist har flera begränsningar och fungerar endast om alla nödvändiga villkor är uppfyllda. Om körförhållandena ändras under körningen kan Pilot Assist avaktiveras automatiskt.

Scenarion där Pilot Assist kan avaktiveras automatiskt inkluderar, men är inte begränsade till

- Du kör inte aktivt. Du måste vara uppmärksam och hålla båda händerna på ratten, även om styrassistansen är aktiverad.
- Du öppnar en dörr eller lossar ditt säkerhetsbälte.
- Du byter växel. Pilot Assist kan bara stödja dig när D är valt.
- Du låter blinkern vara på länge när du kör med styrassistans. Detta kan vara ett tecken på att du inte är helt fokuserad.
- Du ökar hastigheten manuellt och håller en högre körhastighet än målhastigheten. Detta indikerar att du vill återgå till fullständigt manuell styrning av bilen.
- Villkor för kamera eller radar för Pilot Assist är inte uppfyllda.

10.5.2.5. Justering av målhastigheten för Pilot Assist

Pilot Assist kan hjälpa dig att hålla en inställd målhastighet. Du kan justera målhastigheten med rattknapparna.

När Pilot Assist används kan du välja en målhastighet. Bilen hanterar sedan acceleration och inbromsning för att uppnå målet samtidigt som den anpassar sig till den omgivande trafiken.

Tryck på knapparna på vänster sida av ratten för att justera din inställda målhastighet. Om detta är möjligt kommer förardisplayen att visa information om vilka knappar som ska tryckas in.

Beteendet för att ändra målhastighet skiljer sig åt beroende på om din bil är byggd för en marknad som använder km/h eller mph som standardhastighetsenhet. Detta beteende ändras inte om du väljer en annan hastighetsenhet i systeminställningarna.

För bilar som är byggda för en km/h-marknad:

Tryck en gång Justera målhastigheten med 5 enheter.

Tryck och håll in Justera målhastigheten med 1 enhet kontinuerligt genom att hålla knappen intryckt.

För bilar som är byggda för en mph-marknad:

Tryck en gång Justera målhastigheten med 1 enhet.

Tryck och håll in Justera målhastigheten med 5 enheten kontinuerligt genom att hålla knappen intryckt.

När du justerar med 5 enheter åt gången, återställs målhastigheten till hastighetsökningar som är delbara med fem, t.ex. 25, 30 och 35.

När **Anpassa till hastighetsgräns** är aktiverat i inställningarna kan Pilot Assist anpassa den inställda hastigheten till kommande förändringar i hastighetsbegränsningar. Den nya hastighetsbegränsningen visas sedan som en föreslagen inställd hastighet i förardisplayen som du ska bekräfta.

1. Justera målhastigheten med hjälp av knapparna på ratten.
- > Din nya målhastighet visas i grönt över hastighetsmätaren.

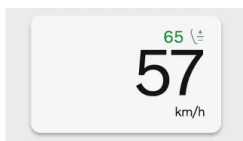

10.5.2.6. Aktivera och avaktivera styrassistans under körning

Pilot Assists styrassistans kan enkelt aktiveras eller avaktiveras med hjälp av rattknapparna. På så sätt kan du kontrollera den utan att behöva gå in i inställningar under körning.

Styrassistansen är en del av Pilot Assist och kan endast användas när Pilot Assist är aktiv.

Om styrassistansen av någon anledning inte är tillgänglig, till exempel på grund av försämrade körfältsmarkeringar, kan du inte tvinga den att aktiveras. Men om styrassistansen aktiveras kommer den att börja fungera automatiskt när de nödvändiga förutsättningarna uppfylls.

1. Tryck på knappen  för styrassistans på ratten.

> Styrassistansen aktiveras eller avaktiveras.

Om den är påslagen aktiveras styrassistansen automatiskt när de nödvändiga förhållandena uppfylls.

Om den är avstängd kommer Pilot Assist att förbli aktiv, men främst som stöd för att hålla hastighet och avstånd.

10.5.2.7. Byta fil med Pilot Assist

Filbytesassistans är en funktion som ingår i Pilot Assist och som kan hjälpa till vid filbyten för att köra om andra fordon.

Pilot Assist ger automatisk styrassistans vid filbyten om alla villkor är uppfyllda.

Utöver de allmänna villkoren för att använda Pilot Assist, gäller följande villkor för assisterade filbyten:

- Både styrassistans och filbytesassistans är aktiverade i Pilot Assist-inställningarna.
- Pilot Assist är aktiv.
- Villkoren för styrassistans är uppfyllda.
- Din hastighet är i intervallet 65–150 km/h (40-90 mph).
- Trafiksituationen tillåter ett filbyte.
 - Bilen kontrollerar om villkoren för ett assisterat filbyte är uppfyllda, såsom att det intilliggande körfältet är tillgängligt. Det är dock föraren som slutgiltigt ansvarar för att bedöma och avgöra om ett filbyte är säkert.
 - Det finns väg- och körförhållanden som inte ger bilen tillräckligt med information för att den ska kunna ge styrassistans vid filbyte. I sådana situationer kan föraren fortfarande byta fil utan assistans. Detta avaktiverar styrassistansen tills dess att villkoren uppfylls igen.
- Du kör på en motorväg eller en motortrafikled.

Statusen för filbyte visas med symboler och meddelanden.

Symboler som visar information om tillgängliga eller pågående filbyten visas under växelindikatorn.



Filbytesassistans är tillgänglig för användning. Symbolen visar en pil för att ange riktningen för ett möjligt filbyte. Den kan visas för endera sidan eller båda sidorna samtidigt. Under pågående filbyten, börjar pilen som pekar i filbytets riktning att blinka.

Information om avbrutna filbyten eller fel som påverkar bilens förmåga att utföra assisterade filbyten kommuniceras med hjälp av symboler och meddelanden.



Det pågående filbytet avbryts. En assisterad filbytesmanöver kan avbrytas om förhållandena eller trafiksituationen ändras, eller om du inte vill ha någon styrassistans. Filbytet avbryts omedelbart. Ta över kontrollen över bilen när det behövs.



Filbytesassistansen är inte tillgänglig och alla pågående filbyten avbryts. Detta kan inträffa om det finns ett fel som påverkar kritiska system som styrassistans. Var uppmärksam på eventuella meddelanden i efterhand.

Varning

Filbytesassistansen är ett komplement till säkra körvanor. De minskar eller ersätter inte behovet av att föraren är uppmärksam och fokuserad på att köra säkert. Var lika uppmärksam på säkerheten som vid körning av en bil som inte kan ingripa.

1. När det är möjligt att byta körfält, använder du blinkern för att initiera filbytet.
- > Bilen känner av att du vill byta fil. Om de nödvändiga villkoren är uppfyllda börjar bilen vägleda styrningen under filbytet.

OBS

Håll händerna på ratten

Håll båda händerna på ratten under filbytet. Det är ditt ansvar att ingripa vid behov. Du kan när som helst avbryta bilens vägledning genom att bromsa, accelerera eller styra.

10.5.2.8. Förhindrande av omkörning på insidan

Pilot Assist har en inställning som, när den är aktiverad, kan förhindra omkörning i hög hastighet till höger om ett annat fordon.

Du kan välja hur bilen ska bete sig när du kör fortare än ett fordon i körfältet intill på vänster sida. I sådana situationer kan det, beroende på region, vara förbjudet eller till och med olagligt att köra om.

Din bil saktar in för att undvika att köra om ett annat fordon om samtliga följande villkor är uppfyllda:

- **Förhindra omkörning på höger sida** aktiveras i inställningar.
- Pilot Assist är aktiv.
- Du kör på en motorväg eller en motortrafikled.
- Din hastighet är över 80 km/h (50 mph).
- Fordonet som du närmar dig befinner sig i det vänstra körfältet direkt bredvid dig.
- Det fordon som du närmar dig detekteras av bilen.

Åsidosätta funktionen

Du kan enkelt åsidosätta den här funktionen vid behov. Tryck bara ned gaspedalen för att öka farten och passera det andra fordonet. Om det finns flera fordon framför det som du passerade, passerar bilen även dem.

 **Viktigt**

Förarens ansvar

Denna förarstödfunktion är ett komplement till en säker körning. De minskar eller ersätter inte behovet av att föraren är uppmärksam och fokuserad på att köra säkert.

Köra på andra sidan vägen

Kom ihåg att stänga av denna funktion om du besöker en region där du kör på andra sidan vägen.

10.5.2.9. Justera inställningarna för Pilot Assist

Du kan justera eller ändra vilka funktioner som är aktiverade för Pilot Assist i inställningarna.

Pilot Assist innehåller flera funktioner, av vilka du kan aktivera, avaktivera eller anpassa vissa i inställningarna. Detta gör att du kan ställa in Pilot Assist på den stödnivå du vill ha.

De anpassningsbara inställningarna inkluderar:

Styrassistans	Vägleder ratt rörelsen för att placera bilen korrekt i körfältet.
Lane Change Assist	Vägleder manövrer för filbyte som initieras av föraren.
Förhindra omkörning på höger sida	Förhindrar att bilen kör om andra fordon i hög hastighet på höger sida.
Kurvtagningsstöd	Körhastigheten anpassas framför kända hinder som t.ex. kurvor och rondeller.
Anpassa till hastighetsgräns	Hastighetsgränsen för den väg du kör på visas som en föreslagen inställd hastighet i förardisplayen som du ska bekräfta.
Tidsavstånd till framförvarande fordon	Justera måltidsintervallet till framförvarande fordon. På så sätt kan du justera avståndet till framförvarande fordon.

 **Tips**

Anpassa Pilot Assist-funktionerna med rattknapparna

Funktioner som styrassistans och målhastighet kan justeras med hjälp av rattknapparna. Förardisplayen visar vanligtvis vilka åtgärder som är tillgängliga och vilka knappar som ska användas.

Snabb åtkomst

Du kan även justera tidsintervallet till framförvarande fordon via det kontextuella fältet. På så sätt kan du göra snabba justeringar utan att öppna inställningarna.

 **Viktigt**

Ändra förarstödet inställningar

Se till att du förstår hur bilens ändrade inställningar påverkar hur den beter sig. Detta är särskilt viktigt för funktioner som påverkar graden av assistans som bilen kan erbjuda.

1. Tryck på bilsymbolen  på nedre raden och gå till **Inställningar**.
2. Gå till **Körning** → **Pilot Assist**.
3. Anpassa Pilot Assist-inställningarna till dina önskemål.

 **OBS**

Justering av tidsintervallet till framförvarande fordon

Vid högre körhastigheter kan det allmänna avståndet till framförvarande fordon vara längre än vid lägre hastigheter, även om måltidsintervallet är detsamma. Detta beror på att det beräknade avståndet blir större för det givna tidsintervallet.

10.5.2.10. Villkor och begränsningar för Pilot Assist

För att kunna använda Pilot Assist på ett säkert sätt är det viktigt att vara medveten om dess begränsningar. Även om det är en avancerad funktion finns det förhållanden och situationer som den inte kan hantera.

Förarens ansvar vid användning av Pilot Assist

Medan Pilot Assist tar över många uppgifter i samband med körning anses du fortfarande vara föraren och som sådan ansvarig. När funktionen används måste du fortfarande aktivt och uppmärksamt köra bilen. Pilot Assist känner inte till dina eller andra förarens avsikter. Den kan inte förutse eller identifiera alla potentiellt farliga situationer, vilket en uppmärksam förare kan. Det är ditt ansvar att kontinuerligt utvärdera Pilot Assists prestanda och vidta åtgärder vid behov. Så länge du bedömer att dess signaler är korrekta kan du låta den styra din körning.



Körförhållanden

För att bedöma prestanda hos Pilot Assist måste du ta hänsyn till alla kör-, trafik-, väder- och vägförhållanden. Om det till exempel är dålig sikt kan du behöva öka avståndet till framförvarande fordon jämfört med det avstånd som hålls av Pilot Assist. Detsamma gäller för att hålla en hastighet som är säker för de aktuella väg- och trafikförhållandena.

Förbättrad säkerhet och komfort

När Pilot Assist används på rätt sätt kan den förbättra säkerheten och minska ansträngningen vid körning. I vissa fall kan den kompensera för förarfel, såsom misstag som orsakas av bristande uppmärksamhet eller distraktioner. Denna möjliga fördel är ett komplement till säker körning. De minskar eller ersätter inte behovet av att föraren är uppmärksam och fokuserad på att köra säkert.

Förarens beredskap

Om du använder funktioner för att hålla hastighet och avstånd kan det leda till att pedalerna inte används under långa perioder. Du måste dock vara beredd på att bromsa eller gasa manuellt om det skulle behövas. Undvik att ändra körställningen på ett sätt som kan fördröja reaktionstiden.

Händerna på ratten

Pilot Assist kan vägleda din styrning, men du måste fortfarande hålla händerna på ratten, precis som när du kör utan assistans. Så länge du bedömer att rattutslaget är korrekt kan du låta Pilot Assist vägleda styrningen.

Ögonen på vägen

Du som förare måste fortfarande vara uppmärksam när Pilot Assist används. Det innebär att du måste hålla omgivningen och trafiken runt omkring dig under uppsikt, precis som när du kör utan stöd.

Hastighetsområde för Pilot Assist

Pilot Assist finns tillgänglig i olika hastigheter beroende på aktiverings- och användningssammanhang.

- När du använder Pilot Assist utan styrassistans kan du ställa in målhastigheter mellan 20-180 km/h (10-110 mph).
- När du använder Pilot Assist med styrassistans kan du ställa in målhastigheter mellan 20-150 km/h (10-90 mph).
- Pilot Assist kan aktiveras under 20 km/h (10 mph), men försöker då att accelerera till den lägsta inställda hastigheten.
- När du följer efter ett annat fordon kan Pilot Assist förbli aktiv under 20 km/h (10 mph).
 - I situationer där du kör långsamt bakom andra fordon, såsom i en bilkö, kan du använda Pilot Assist trots att du kör långsammare än 20 km/h (10 mph). Detta kräver ett framförvarande fordon med en hastighet som din bil kan matcha. ^[1]

Aktivering och tillgänglighet

Flera villkor måste uppfyllas för aktivering av Pilot Assist. De kan vara relaterade till aktuella trafik- och vägförhållanden eller bilens systemstatus. Vissa kan relateras till att bilen är körklar, som att föraren använder säkerhetsbälte, håller händerna på ratten ^[2] och att alla dörrar är stängda. Andra är relaterade till den aktuella körsituationen, såsom att köra med en hastighet som ligger inom hastighetsintervallet för Pilot Assist. Aktivering vid stillastående kräver ett framförvarande fordon på nära avstånd. Om aktiveringen förhindras meddelas vanligen den specifika orsaken i förardisplayen.

Hålla reda på framförvarande fordon

Innehållet i denna manual representerar användarmanualens status vid tidpunkten för tryckning. Det är kanske inte helt giltigt vid framtida tidpunkter. För mer information se första sidan för den fullständiga friskrivningsklausulen.

En av Pilot Assist-funktionerna är att anpassa bilens hastighet till ett framförvarande fordon och hålla ett visst avstånd till det. Beteendet hos Pilot Assist och förmågan att följa trafiken framåt beror på flera faktorer, såsom din hastighet och hastigheten hos fordonet framför.

Mycket långsamma eller stillastående fordon framför dig kan få Pilot Assist att bete sig annorlunda, beroende på situationen och din hastighet:

- Om Pilot Assist följer efter ett fordon som stannar, sänker Pilot Assist hastigheten på din bil så att den stannar bakom det andra fordonet.
- Om ett fordon som stannat detekteras framför bilen, sänker Pilot Assist din bils hastighet så att den stannar bakom det andra fordonet.
 - Beroende på din körhastighet, kanske bilen inte hinner stanna helt bakom fordonet framför bilen. Du ansvarar alltid på egen hand för att vara uppmärksam på den omgivande trafiken och köra bilen på ett sätt så att du hinner reagera och kontrollera den på ett säkert sätt.
- Om du kör med hög hastighet, kan Pilot Assist felaktigt tolka stillastående fordon framför bilen som att du närmar dig en stillastående trafikkö. I sådana situationer beaktar inte Pilot Assist de stillastående fordonen eller bromsar bilen. Var alltid uppmärksam och ha beredskap för att kontrollera bilen och bromsa vid behov.



Stillastående eller långsamma fordon framför

Ett stillastående fordon i ditt körfält utgör en kollisionsrisk som kräver att du bromsar eller styr undan.^[3]

- Vid hastigheter under 5 km/h (3 mph) kan Pilot Assist pausa när du följer efter ett annat fordon:
 - om det är osäkert ifall det som detekteras framför är ett stillastående fordon eller ett annat föremål.^[4]
 - om fordonet framför svänger och lämnar din körbana.

Bilstatus och system

Pilot Assist baseras på noggrann detektering och identifiering av omgivande trafik och vägförhållanden. Detta inkluderar att använda information från kameror, radar och andra sensorer. Detekteringssystemet kan inte hantera alla kör-, trafik-, väder- eller vägförhållanden. Läs de separata avsnitten i manualen om detekteringstyper, hur de fungerar och deras begränsningar för att bättre förstå hur prestanda hos Pilot Assist kan påverkas.

Flera av Pilot Assist-funktionerna är beroende av andra system i bilen.

- För att anpassa hastigheten till framförvarande fordon använder bilen en kombination av radar- och kameradetektering. Följaktligen kan villkor och begränsningar för dessa system påverka tillgängligheten och prestandan för denna funktion.
- Styrassistans är endast tillgänglig när bilen kan identifiera sin position på vägen genom kameradetektering av körfältsmarkeringar.
 - Detta kräver att vägen uppfyller vissa standarder.
 - Förhållanden och begränsningar i bilens kameradetektering kan påverka tillgång till och prestanda för styrassistans.
- Information om vägegenskaper, som kommande skarpa kurvor och rondeller, är beroende av korrekta kartdata. Kartdatatjänstens tillgänglighet och funktionalitet kan förändras med tiden och skilja sig mellan regioner. Detta påverkar i sin tur tillgängligheten och prestandan hos kurvtagningsstödet.
- Om du inte godkänner Googles villkor begränsas tillgängligheten och prestandan för Pilot Assist. Du kan hantera ditt samtycke i sekretessinställningarna via centerdisplayen.

- När Pilot Assists mål hastighet är inställd för att anpassas till hastighetsgränsen hämtas värdet från bilens trafikskyltsinformationssystem. Under vissa förhållanden kan det hända att den inte kan ge en korrekt hastighetsgräns.

 **Viktigt**

Fel på bilen

Vissa fel på bilen kan påverka tillgängligheten av förarstödsfunktioner. Kontrollera bilens statusvy för indikerade problem om Pilot Assist inte är tillgänglig.

Förändringar av bilen

Modifieringar, reparationer och installationer av tillbehör kan påverka eller begränsa förarstödsfunktionerna negativt. Det finns ett separat avsnitt i manualen med detaljerad information om detta ämne.

Andra förutsättningar och begränsningar

- Pilot Assist är främst avsett för användning vid körning på jämna vägbanor. Det kan vara svårt att hålla rätt avstånd till fordonet framför vid branta nedförslut.
- Använd inte Pilot Assist när du kör med en släpvagn eller tung last.

^[1] Den lägsta mål hastigheten för Pilot Assist är 20 km/h (10 mph), även om hastigheten vid aktiveringen är lägre än så.

^[2] Att bära handskar kan ibland störa handdetekteringsgivarna på ratten

^[3] Bilen kan fortfarande varna dig för kollisionsrisken och utföra en säkerhetsmanöver om du inte reagerar i tid. Detta kan ske separat från funktionerna i Pilot Assist.

^[4] Exempelvis hinder som är utformade för att uppmuntra till långsam körning.

10.6. Assisterad parkering

Din bil har flera funktioner som kan hjälpa dig vid parkering, såsom vägledning genom kamera- och sensorvyer. Lär dig hur du använder de olika typerna av assistans.

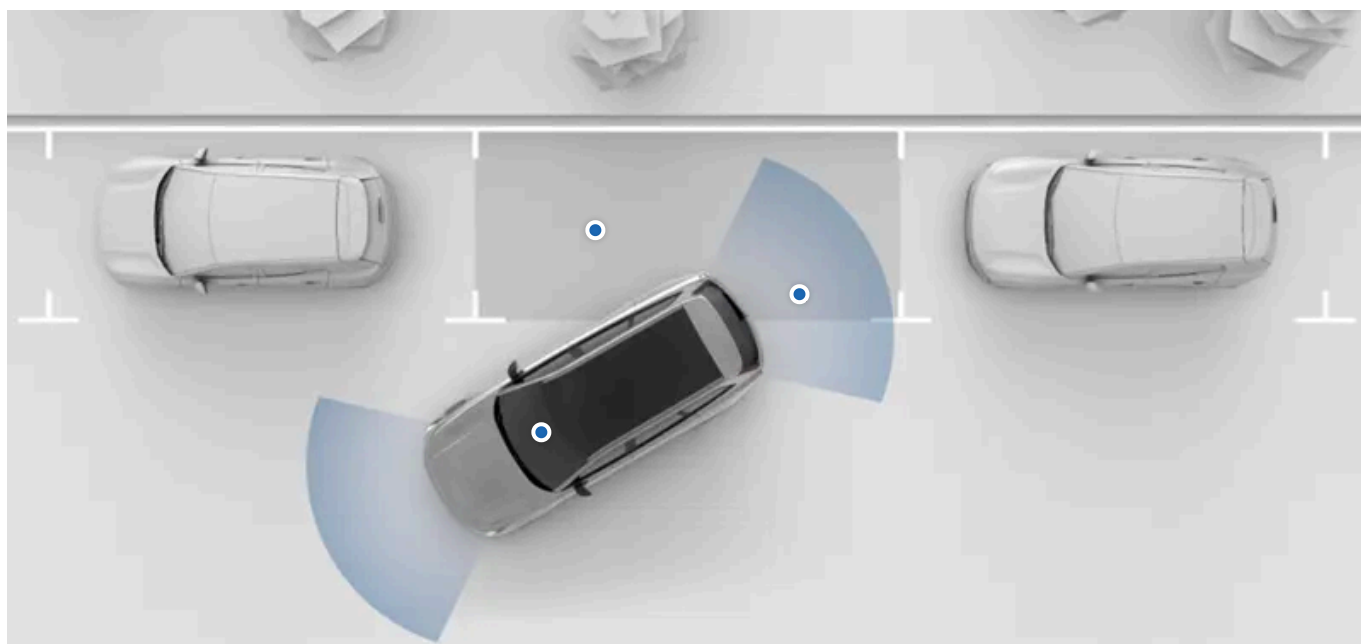

Din bils parkeringsassistansfunktioner finns tillgängliga i centerdisplayens parkeringsvy. I de flesta fall öppnas parkeringsvyn automatiskt när den behövs, men du kan även öppna den manuellt.

Följande parkeringsassistansfunktioner finns tillgängliga i displayens parkeringsvy:

Detektering av avstånd och hinder	Bilen känner av omgivningen med hjälp av många olika sensorer. Den använder informationen för att vägleda dig med ljud, grafik och varningar när du kör i låg hastighet.
Parkeringskameravyer	Med hjälp av kameror som är placerade runt om bilen visas omgivningen.
Rear Auto Brake (RAB)	Bilen kan bromsa automatiskt om ett hinder upptäcks omedelbart bakom bilen vid backning i låga hastigheter.
Park Pilot Assist	Denna funktion kan aktivt styra, bromsa och köra in och ut från parkeringsfickor.

! Viktigt

Nödvändiga kunskaper och föraransvar

Parkeringsassistansen är utformad för att göra körningen bekvämare och säkrare, men den minskar inte förarens behov av eller ansvar för att köra bilen så säkert som möjligt. Se till att läsa all relaterad information om en funktion innan du använder den. Avsnittet om förarens ansvar är viktigt att läsa för att förstå vilka möjligheter och begränsningar som finns med bilens funktioner för assisterad körning.

Om du tycker att något är oklart eller har frågor, tveka inte att kontakta Volvos support.

10.6.1. Parkeringsvy

Parkeringsvyn innehåller både kamera- och parkeringssensorinformation för att hjälpa dig vara mer observant på bilens omgivning. Detta kan vara användbart när du manövrerar vid låg hastighet, t.ex. vid parkering.

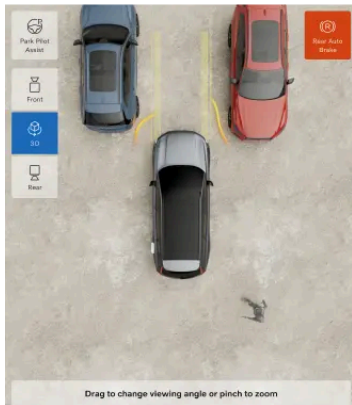

Öppna parkeringsvyn

I många fall öppnas parkeringsvyn automatiskt när du behöver den. Du kan även komma åt den genom att öppna kameraappen i kontextraden.



Parkeringsvyn stängs automatiskt när du kör över en viss hastighet. Parkeringsvyn stängs när du lämnar bilen efter att du parkerat den.

Funktioner i parkeringsvyn

Parkeringsvyn innehåller följande funktioner:

- Kameravyer som även ger visuell vägledning och detektering av hinder
- Bakre autobroms som kan erbjuda automatisk broms för hinder medan du backar vid låg hastighet
- Park Pilot Assist, som aktivt kan styra bilen in och ut från parkeringsplatser.

Kameravyer

Det finns flera kameravyer att välja mellan.



Fram En kamera längst fram på bilen tillhandahåller den främre vyn, tillsammans med en övre vy.



3D Bilen kombinerar främre, bakre och sidokamerorna för att visa bilen i dess omgivning. Standardperspektivet är att visa bilen uppifrån, men du kan även ändra denna vy för att visa andra perspektiv.



Bak En kamera längst bak på bilen tillhandahåller den bakre vyn, tillsammans med en övre vy.

Justera 3D-vyn

Du kan justera 3D-vyn genom att dra runt med fingrarna för att ändra vinkeln. Du kan också zooma in och ut genom att nypa med fingrarna. Att justera vyn gör det lättare för dig att ta en närmare titt i olika vinklar och att se saker tydligare i parkeringsvyn.



Tips

Återcentrera 3D-vyn

Du kan när som helst centrera vyn igen genom att trycka på 3D-vyns symbol. Detta låter dig gå tillbaka till standard-3D-vyn igen.

Automatisk zoom in och ut

Om du närmar dig ett hinder kan bilen zooma in det automatiskt på den del av bilen som är närmast hindret. Om du kör bort från hindret eller om hindret avlägsnas kan bilen zooma ut automatiskt igen.

Hinder- och avståndsdetektering

Parkeringsvyn kan tillhandahålla visuella varningar och ljudvarningar om bilen detekterar några hinder i din nära omgivning.

Dessa varningar ändras om du fortsätter förbi en rekommenderad stopppunkt. Den visuella indikationen skiftar färg mot rött och ljudet ändras när du närmar dig hindret.



Viktigt

Förarens ansvar

Hinder- och avståndsdetektering är ett komplement till rutiner för säker körning. Det är dock alltid föraren som ansvarar för att köra så säkert som möjligt.

Föraren ansvarar alltid för att vara uppmärksam på omgivningen och se till att manövreringen av bilen är säker.

Detekteringens begränsningar

Bilens funktion med hinder- och avståndsdetektering har vissa begränsningar. Läs det separata avsnittet i som behandlar detektering av bilens omgivning och trafiken innan du använder funktioner som baseras på denna förmåga.

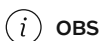

OBS

Kalibrering av kamera

När service har utförts på bilens parkeringskameror kan det ibland ta ett tag innan de kalibrerar om sig själva. Detta kan medföra att vissa funktioner, såsom parkeringsvyn, inte är tillgängliga en kort stund efter att bilen har servats.

10.6.2. Park Pilot Assist

Park Pilot Assist kan hjälpa dig att manövrera in och ut ur vissa parkeringsplatser.

När den är aktiv hjälper dig Park Pilot Assist att manövrera bilen med hög precision, och låter dig parkera i trånga parkeringsfickor. Funktionen kan både parkera på och lämna en fickparkeringsplats.



Läs all information

Läs all information om funktionen innan du använder den. Du måste veta hur du använder den korrekt och känna till dess begränsningar.

Detektera omgivningen

Park Pilot Assist förlitar sig på bilens förmåga att detektera sin omgivning genom att använda information från parkeringssensorerna. Sensorerna använder närliggande objekt för att upptäcka lediga parkeringsplatser istället för vägmarkeringar. Av denna anledning kan Park Pilot Assist endast identifiera en parkeringsplats om ett annat fordon är parkerat framför den.

Under Park Pilot Assist-manövrer

Din bil reglerar acceleration, bromsning och styrning under parkeringsmanövrer. Även om Park Pilot Assist tar över körrelaterade uppgifter för parkeringen, så måste du fortfarande övervaka funktionen och dess manövrer. Detta innebär att, så länge du håller med om vad Park Pilot Assist gör, så behöver du inte göra något för att öka hastigheten, sänka hastigheten eller styra bilen. Dock bör du alltid vara redo att återta kontrollen om du känner att det behövs.

Parkera på en parkeringsplats

Du kan använda Park Pilot Assist vid parallellparkering, när du parkerar bakom ett annat fordon. När du aktiverar Park Pilot Assist identifierar den tillgängliga parkeringsfickor nära bilen och presenterar en av dem på centerdisplayen. När du har bekräftat den föreslagna parkeringsplatsen kan du släppa ratten och starta parkeringsmanövern genom att trycka lätt på bromspedalen en gång. Din bil tar sedan över styrning, bromsning och acceleration för att parkera. Övervaka manövern och följ eventuella instruktioner på centerdisplayen.

Lämna en parkeringsplats

Du kan använda Park Pilot Assist för att lämna en fickparkering. När du aktiverar Park Pilot Assist föreslår bilen en riktning för att köra ut från fickan. Använd blinkers för att välja och bekräfta från vilken sida du vill lämna parkeringsplatsen. När du har bekräftat utkörningsriktningen kan du släppa ratten och trycka lätt på bromspedalen för att starta Park Pilot Assist-manövern. Din bil tar sedan över styrning, bromsning och acceleration för att lämna parkeringsplatsen. Övervaka manövern och följ eventuella instruktioner på centerdisplayen.



Varning

Var observant

När du använder Park Pilot Assist måste du ha samma uppmärksamhet på omgivningen som när du parkerar utan assistans. Ta omgående full kontroll över bilen vid behov.

Förarens ansvar

Det är alltid föraren som ansvarar för att köra på ett säkert sätt och i enlighet med lokala trafikregler och föreskrifter. Park Pilot Assist utgör inte någon ersättning för förarens uppmärksamhet eller omdöme.

Begränsningar

Park Pilot Assist kan inte hantera alla trafik-, väder eller vägförhållanden. Läs det separata avsnittet i manualen som behandlar detektering av bilens omgivning och trafiken innan du använder funktioner som baseras på denna förmåga.

Stoppa Park Pilot Assist

Du kan när som helst stoppa en pågående manöver. Beroende på hur du gör kan Park Pilot Assist antingen pausa eller stoppa manövern.

Det kan finnas flera skäl att stoppa en pågående Park Pilot Assist-manöver, t.ex.:

- Du vill ta kontrollen och slutföra manövern på egen hand.
- Du tycker bilen står bra placerad och vill inte fortsätta.
- Du vill stoppa manövern av säkerhetsskäl.

För att avsluta Park Pilot Assist, gör något av följande:

- Tryck på **Avbryt** i centerdisplayen.
- Börja styra manuellt.
- Byt växel.

Park Pilot Assist stannar automatiskt om:

- en fotgängare detekteras nära fordonet.
- den maximalt tillåtna hastigheten överskrids.
- det maximala antalet rörelser överskrids.
- lutningen är för brant.
- bilen detekterar en felfunktion eller ett fel i systemet.

Du kan också pausa Park Pilot Assist genom att trycka på bromspedalen.

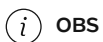

Automatisk pausning av Park Pilot Assist

Park Pilot Assist kan pausa automatiskt under en manöver om:

- En dörr öppnas.
- Föraren detekteras inte längre av bilens system.
- Bilen utför en nödbromsmanöver.

Förlänga en pausad manöver

Genom att hålla bromspedalen nedtryckt kan manövern pausas i upp till en minut innan den avbryts. Om bromspedalen släpps inom denna tid återupptas manövern.

Återuppta en pausad manöver

Du kan återuppta manövern genom att trycka på bromspedalen en gång. Om du inte trycker på bromspedalen efter en automatisk paus avbryts manövern efter en kort stund.

10.6.2.1. Parkera med hjälp av Park Pilot Assist

Du kan aktivera Park Pilot Assist i parkeringsvyn. Funktionen kan manövrera bilen på en fickparkering.

Parkeringsvyn visas ofta automatiskt, t.ex. när du backar, men ibland måste du öppna den manuellt. Hitta Camera -appen i kontextraden eller i appbiblioteket .



 **Viktigt**

Innan du använder Park Pilot Assist

Ta dig tid att läsa allt om Park Pilot Assist i denna manual innan du använder den för första gången. Det är viktigt att förstå dess möjligheter och begränsningar för säker användning.

Bedöm situationen

Säkerställ att trafiksituationen och förhållandena är lämpliga för aktivering. Park Pilot Assist kan endast hjälpa dig vid parallellparkering och använder närliggande fordon för att identifiera en lämplig parkeringsplats. Om inget fordon är parkerat framför platsen kan systemet eventuellt inte upptäcka den.

Din bil reglerar acceleration, bromsning och styrning under assisterade parkeringsmanövrer. Även om Park Pilot Assist tar över körrelaterade uppgifter för parkeringen, så måste du fortfarande övervaka funktionen och dess manövrer. Detta innebär att, så länge du håller med om vad Park Pilot Assist gör, så behöver du inte göra något för att öka hastigheten, sänka hastigheten eller styra bilen. Dock bör du alltid vara redo att återta kontrollen om du känner att det behövs.

Förhindrad aktivering av Park Pilot Assist

Vissa händelser och förhållanden, till exempel att en dörr öppnas, kan förhindra aktivering av Park Pilot Assist. När förhållandet inte längre gäller kan Park Pilot Assist aktiveras.

Välja en ledig parkeringsplats

1. Tryck på Park Pilot Assist-knappen i parkeringsvyn.



- > Bilen börjar att söka efter lediga parkeringsplatser.
2. Kör långsamt på växel D för att kontinuerligt söka efter tillgängliga parkeringsfickor. Använd blinkern för att välja vilken sida du vill parkera på.
 - > När bilen hittar en ledig parkeringsplats, markeras den i centerdisplayen. Du måste passera en plats innan den visas som tillgänglig på centerdisplayen.
3. Stanna bilen och välj den föreslagna parkeringsplatsen via centerdisplayen för att parkera där.

Starta parkeringsmanövern

4. Starta parkeringsmanövern genom att trampa lätt på bromspedalen en gång.

 **OBS**

Bilen kommer inte att påbörja några automatiska manövrer förrän du har valt en parkeringsplats via centerdisplayen.

5. Släpp ratten och följ eventuella ytterligare instruktioner på centerdisplayen.



Varning

Var observant på omgivningen och manövrera bilen vid behov.

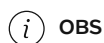

OBS

Under Park Pilot Assist-parkeringsmanövrer

Du kan uppleva parkeringsmanövrerna med Park Pilot Assist på olika sätt beroende på situationen. Ibland kan det verka som att funktionen är lite tvekande eller att bilen rör sig bakåt och framåt mycket. Detta är bara en del av parkeringsprocessen men det kan bero på svårigheter med detektering, positionering eller planering. I andra fall kan du känna att parkeringen går väldigt snabbt eller är enkel. Om din valda parkeringsplats blir otillgänglig eller parkeringsmanövern inte kan slutföras meddelar bilen dig. Om du inte ser en notifikation, så kan du låta bilen fortsätta så länge som detta är säkert.

6. Bilen bekräftar när den har slutfört manövern och sätter bilen i parkeringsläge.

10.6.2.2. Lämna en parkeringsplats med hjälp av Park Pilot Assist

Du kan aktivera Park Pilot Assist i parkeringsvyn. Det klarar av att manövrera bilen ut från en parkeringsplats när du fickparkerat.

Parkeringsvyn visas ofta automatiskt, t.ex. när du backar, men ibland måste du öppna den manuellt. Hitta Camera -appen i kontextraden eller i appbiblioteket .



 **Viktigt**

Innan du använder Park Pilot Assist

Ta dig tid att läsa allt om Park Pilot Assist i denna manual innan du använder den för första gången. Det är viktigt att förstå dess möjligheter och begränsningar för säker användning.

Bedöm situationen

Säkerställ att trafiksituationen och förhållandena är lämpliga för aktivering. Park Pilot Assist kan bara hjälpa dig när du lämnar en fickparkeringsplats.

Din bil reglerar acceleration, bromsning och styrning under Park Pilot Assist-manövrer. Även om din bil tar över körrelaterade uppgifter för att lämna en parkeringsplats, så måste du fortfarande övervaka funktionen och dess manövrer. Detta innebär att, så länge du håller med om vad Park Pilot Assist gör, så behöver du inte göra något för att öka hastigheten, sänka hastigheten eller styra bilen. Dock bör du alltid vara beredd att återta kontrollen om du känner att det behövs.

Förhindrad aktivering av Park Pilot Assist

Vissa händelser och förhållanden, till exempel att en dörr öppnas, kan förhindra aktivering av Park Pilot Assist. När förhållandet inte längre gäller kan Park Pilot Assist aktiveras.

Välja en tillgänglig utgångsväg

1. Tryck på Park Pilot Assist-knappen i parkeringsvyn.



- > Bilen börjar att söka efter en sträcka för att köra ut. Välj riktning genom att använda blinkern. När en sträcka hittats visas dess riktning i centerdisplayen.
2. Tryck på det markerade förslaget på centerdisplayen för att bekräfta i vilken riktning du vill lämna parkeringsplatsen.
 3. Starta Park Pilot Assist-manövern genom att trycka lätt på bromspedalen en gång.

 **OBS**

Bilen påbörjar inte några automatiska manövrer förrän du har bekräftat en utfartsriktning via centerdisplayen.

4. Släpp ratten och följ eventuella ytterligare instruktioner på centerdisplayen.

 **Varning**

Var observant på omgivningen och manövrera bilen vid behov.

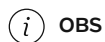

Under Park Pilot Assist-manövrer

Park Pilot Assist-manövrer kan upplevas på olika sätt beroende på situationen. Ibland kan det verka som att funktionen är lite tvekande eller att bilen rör sig bakåt och framåt mycket. Detta är bara en del av processen men det kan bero på svårigheter med detektering, positionering eller planering. I andra fall kan du känna att manövrerna är väldigt snabba eller enkla. Om din bekräftade sträcka blir otillgänglig eller manövern inte kan slutföras, så meddelar bilen dig. Om du inte ser en notifikation, så kan du låta bilen fortsätta så länge som detta är säkert.

5. Bilen bekräftar när den har slutfört manövern och sätter bilen i parkeringsläge.

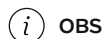

Av säkerhetsskäl placerar Park Pilot Assist-manövrerna inte bilen helt utanför parkeringsplatsen varje gång du använder den för att lämna en parkeringsplats. I de flesta fall slutar bilen manövrera när den når en bra plats för dig att ta över och fortsätta köra. Du kan sedan lämna parkeringsplatsen helt utan att använda Park Pilot Assist.

11. Scenarier och körrekommendationer

De förhållanden du befinner dig i påverkar ibland hur du kan och bör använda din bil. Att känna till dess förmåga och hur du kan anpassa dig till situationen kan ha en stor inverkan på resultatet. Fördelarna sträcker sig från att undvika direkta faror till att få ut mesta möjliga av bilens prestanda.



I detta avsnitt av manualen beskrivs specifika körsценarier. Det kan handla om att förbereda sig inför en lång resa, att köra genom vatten eller att köra på isiga vägar. Genom att läsa avsnittet får du en bra uppfattning om vilka funktioner och metoder som kan hjälpa dig i krävande förhållanden.

11.1. Kalla förhållanden

Att köra och ta hand om din bil i kalla förhållanden kan vara svårt. Det kräver andra förberedelser och ett annat körsätt än i ett varmare klimat.

Det finns många saker att ta hänsyn till när du kör i kalla förhållanden. Från energiförbrukning och batterihälsa till ett behagligt klimat och olika säkerhetsaspekter. Se till att du är väl förtrogen med vad detta sätt att köra innebär och vilka lagar och bestämmelser som kan gälla.

Sikt

Vid kalla förhållanden kan is och kondens försämra sikten. Din bil är utrustad med defroster, uppvärmd bakruta och uppvärmda sidospeglar för att förhindra detta.



Varning

Skrapa vindrutan

Vindrutan framför den framåtriktade kameran har egen uppvärmning för avfrostning och borttagning av snö- eller isbeläggningar. Undvik att använda issskrapa på detta område eftersom glasytan kan repas. Repor eller skador på glaset framför kameran kan störa eller begränsa kamerans detekteringsförmåga.

Räckvidd

Kalla temperaturer kan påverka ditt bilbatteri negativt. När bilens batteri är kallt visas en snöflinga ❄ bredvid batteriprocenten. Detta indikerar att batteriets laddningskapacitet, prestanda och räckvidd är reducerade jämfört med normala förhållanden. Detta kan du undvika genom att alltid ladda din bil när den står parkerad, vilket kan vara särskilt fördelaktigt när du parkerar i ett kallt klimat.

När batteriet värms upp, till exempel vid förkonditionering av bilen eller under körning, försvinner snöflingan från förardisplayen.



Tips

Om du aktiverar ekoklimat kan din bil göra extra justeringar för att öka räckvidden.

Om du tycker att detta gör kupén lite för kall kan du använda sätesvärmerna och rattvärmerna för att hålla dig varm, eftersom dessa förbrukar mindre energi.

Underhåll

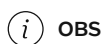

OBS

Frusna dörrhandtag

I sällsynta fall kan frost eller is förhindra att handtagen fälls ut. Om det inträffar och bilen är upplåst kan du ändå använda handtagen för att öppna dörren.

Om det har bildats is som hindrar dig från att komma åt dörrhandtagen så finns det några steg du kan prova:

- Aktivera förkonditionering i Volvo-appen för att värma bilen.
- Borsta försiktigt av eller knacka på dörrhandtaget för att ta bort isen manuellt.

Däcktryck

När temperaturen sjunker, så sjunker däcktrycket. Kom ihåg att regelbundet kontrollera däcktrycket och justera det vid behov.



Viktigt

Rengöring framför radar

Om du upptäcker smuts, snö eller is, eller om bilen indikerar att en radar är blockerad, bör du åtgärda detta så snart som möjligt. Rengör och rensa alltid ett stort område runt radarn så att hela dess synfält blir tillgängligt.

Parkering i kallt väder

När batteriet är kallt, reducerar bilen tillfälligt batteriets prestanda tills det värmts upp. Batteriet skadas inte av att du kör med låg prestanda.

För att undvika tillfällig prestandasänkning på grund av ett kallt batteri kan du koppla in bilen för laddning och slå på förkonditioneringen en stund innan bilen ska användas. Då värmer bilen upp batteriet utan att dess prestanda och räckvidd påverkas.

Vid temperaturer under -30 °C (-22 °F) bör du inte lämna bilen parkerad utan laddning i mer än ett dygn.

Viktigt

Du ska alltid undvika att ladda ur batteriet helt och hållet. Om du behöver lämna bilen i kylan, se till att den är tillräckligt laddad i förväg.

11.1.1. Rekommendationer för vinterkörning

När du kör på snö och is finns det vissa saker som är bra att ha i åtanke. Här följer några tips och rekommendationer som gör din körning säkrare och hjälper bilens system att fungera mer effektivt.

Förberedelser inför körning i vinterförhållanden

- Kallt väder är mer krävande för batteriet och kan minska dess prestanda tillfälligt. Förkonditionera bilen före körning för att få bättre batteriprestanda.
- Använd spolarvätska med frostskydd för att undvika isbildning i spolarvätskebehållaren.
- Volvo rekommenderar att du alltid använder vinterdäck när det finns risk för snö eller is.

OBS

I vissa regioner är det lag på att använda vinterdäck. Kom dock ihåg att dubbdäck är förbjudna i vissa länder.

Rekommendationer för körning i vinterförhållanden

På snöiga och isiga vägar krävs en försiktig körning som skiljer sig från den på torra vägar. Det finns ett antal försiktighetsåtgärder som du kan vidta för att göra körningen säkrare. Till exempel:

- Ta bort all snö från bilen innan du börjar köra, både för din egen och dina medtrafikanter skull. Var särskilt noga med sensorområdena, strålkastarna, taket och huven.
- Undvik plötsliga ratt rörelser, kraftiga accelerationer och hårda inbromsningar eftersom det kan göra så att däcken tappar greppet om vägbanan.
- Stäng av One Pedal Drive eller använd dess lägsta inställning.
- Håll säkert avstånd till fordonet framför, eftersom stoppsträckan kan vara längre än vanligt.
- Tänk på att det fortfarande kan vara halt, även om solen har smält snö och is på vissa delar av vägen.
- När du kör över en bro kan den vara hal även om andra vägsträckor inte är det.

- Snö och is kan ansamlas inne i stänkskydderna och påverka styregenskaperna. Kontrollera stänkskydderna regelbundet och avlägsna snö, is och smuts.
- Bromsförmågan kan påverkas negativt om snö och is ansamlas i bromssystemet. Kontrollera regelbundet att bromsarna fungerar som de ska. Du bör dock bara göra det med försiktighet och på ett säkert sätt.
- Ibland kan det vara en bra idé att använda snökedjor. Se dock till att läsa instruktionerna för hur de används säkert och effektivt.

 **Varning**

Undvik att parkera på sluttningar under vinterförhållanden. Däcken kan förlora greppet, även om parkeringsbromsen är aktiverad. Du är alltid ansvarig för att parkera på ett säkert sätt.

 **Tips**

Öva gärna på att köra på halt underlag under kontrollerade former, så att du lär dig hur bilen reagerar. Besök en halkbana om du har tillgång till en sådan.

11.2. Rekommendationer vid körning i vatten

Om du kör i vatten finns viktiga begränsningar att tänka på när det gäller vattnets djup och körhastigheten.

 **Viktigt**

Volvo rekommenderar att du kör ytterst försiktigt, och att du om möjligt helt undviker att köra i vatten. Det kan vara svårt att bedöma vattnets djup och hur kraftigt det strömmar. Kom ihåg att det alltid är föraren som har ansvaret för att köra på ett säkert sätt och följa alla trafikbestämmelser.

- Om möjligt, ta reda på hur djupt vattnet är innan du börjar köra. Kör bara igenom om du är säker på att det är tillräckligt grunt för att du säkert ska kunna ta dig igenom.
- Aktivera terräng för att öka bilens markfrigång.
- Den rekommenderade djupaste vattennivån vid körning i vatten är upp till 45 cm (17 tum).
- Sänk hastigheten till gångtempo.
- Undvik att köra i vatten med starka strömmar, särskilt om vattnet är så djupt att det riskerar att strömma över bilen.
- Mötande trafik kan orsaka vågor som ökar vattnets höjd.
- Om möjligt, undvik att stanna i vattnet. Kör försiktigt framåt eller bakåt ut ur det.
- Undvik att köra i saltvatten eftersom det kan orsaka korrosion.



Varning

Våta bromsar

Bilens bromssträcka blir längre om bromsskivorna är våta. När du kör genom vatten utsätts bromsskivorna för vatten och eventuellt lera eller andra sediment. Bromsa hårt när du kört i vattnet för att avlägsna smuts och vatten från bromsarna.

När du aktiverar bromsskivorna under körning värms de upp och torkar ut.

11.3. Förberedelser inför en långresa

Innan du ger dig ut på en längre resa bör du göra följande:

- Försäkra dig om att bromsarna fungerar.
- Kontrollera däckens mönsterdjup och tryck. Om det finns risk för snö eller is ska du byta till vinterdäck.
- Se till att torkarna är i gott skick och byt dem vid behov.
- Fyll på spolarvätska.
- Ladda bilen till den batterinivå du behöver för resans första etapp. Det är en bra idé att leta efter tillgängliga laddstationer längs din planerade rutt.
- Se till att du har all nödvändig praktisk utrustning i bilen, till exempel laddkablar, däcktätningssats, förbandsväska, varningstriangel och reflexväst.
- Om du planerar att besöka en region som använder andra måttenheter, som miles eller kilometer per timme, kan du ändra bilens enhetsinställningar.
- Om du planerar att besöka en region där man kör på andra sidan vägen jämfört med i din egen måste ytterbelysningen ändras. Lär dig hur bilen kan ändra ytterbelysningen för att passa körsituationen.
- Om du kör till en region med andra trafikregler, se till att bilen är utrustad enligt kraven och ta reda på vilka trafikregler som avviker från det du är van vid.
- Avlägsna områden kan ha dålig internetuppkoppling eller ingen alls. Om du planerar att köra i sådana områden, ladda ner de kartor du behöver i navigationsappen så att de kan användas när bilen är offline.

11.4. Långtidsparkering

Följ rekommendationerna för långtidsparkering när bilen inte används under längre tid än en månad. Kom ihåg att regelbundet kontrollera bilen när den står parkerad.

Förberedelser för långtidsparkering

- Om bilen ska stå parkerad i över en månad bör batteriets laddningsnivå ligga på 40–60 %. Använd eller ladda bilen tills du når den rekommenderade nivån.
- Om du lämnar bilen parkerad längre än tre månader rekommenderar vi att du låter den vara ansluten till elnätet men sätter en gräns för batteriladdningen på 50 %. Detta för att förbättra batterihälsan.
- Kontrollera och justera däcktrycket. Det rekommenderade trycket vid långtidsparkering är 330 kPa (48 PSI).

- Välj en sval och skuggig plats. En miljö med kontrollerade och jämna förhållanden rekommenderas.

Under långtidsparkering

Kontrollera regelbundet:

- laddningsgraden och att laddningen fungerar korrekt
- däcktrycket.



Tips

Håll bilen uppdaterad

Under perioder då bilen inte används bör du kontrollera och installera programuppdateringar.

Efter långtidsparkering

- Innan du kör bilen kontrollera att alla viktiga reglage och funktioner fungerar som de ska, till exempel bromsarna.
- Installera eventuella programuppdateringar.

12. Förvaring, lastning och släpvagnskörning

Din bil är avsedd för att transportera personer, liksom bagage och annan last. Läs mer om bilens last- och dragegenskaper.



Förvaringsplatsen under huven kan till exempel användas för att förvara en däcktätningssats.

I kupén och bagageutrymmet finns flera utrymmen där du kan förvara föremål i olika former och storlekar på ett säkert sätt. Du kan utöka bagageutrymmet och skapa mer plats för större föremål.

Du kan också använda taket för att transportera tunga föremål och med en dragkrok kan du koppla på en släpvagn.

Varning

Det är viktigt att föremål lastas rätt. Det gäller även små föremål. Föremål som inte lastas på rätt sätt kan utgöra en fara vid en plötslig inbromsning eller kollision.

Om du lastar bilen ändras dess vikt och köregenskaper. Se alltid till bestämmelserna och riktlinjerna för bilens tillåtna vikt.

Innan du kör med släpvagn bör du kontrollera att alla kontaktdon och säkerhetsanordningar är fastsatta. Följ alltid lokala bestämmelser gällande släpvagnskörning.

Viktigt

Laster på taket kan störa bilens sensorer.

12.1. Förvaringsutrymmen i kupén

Hitta var förvaringsutrymmena finns i kupén.

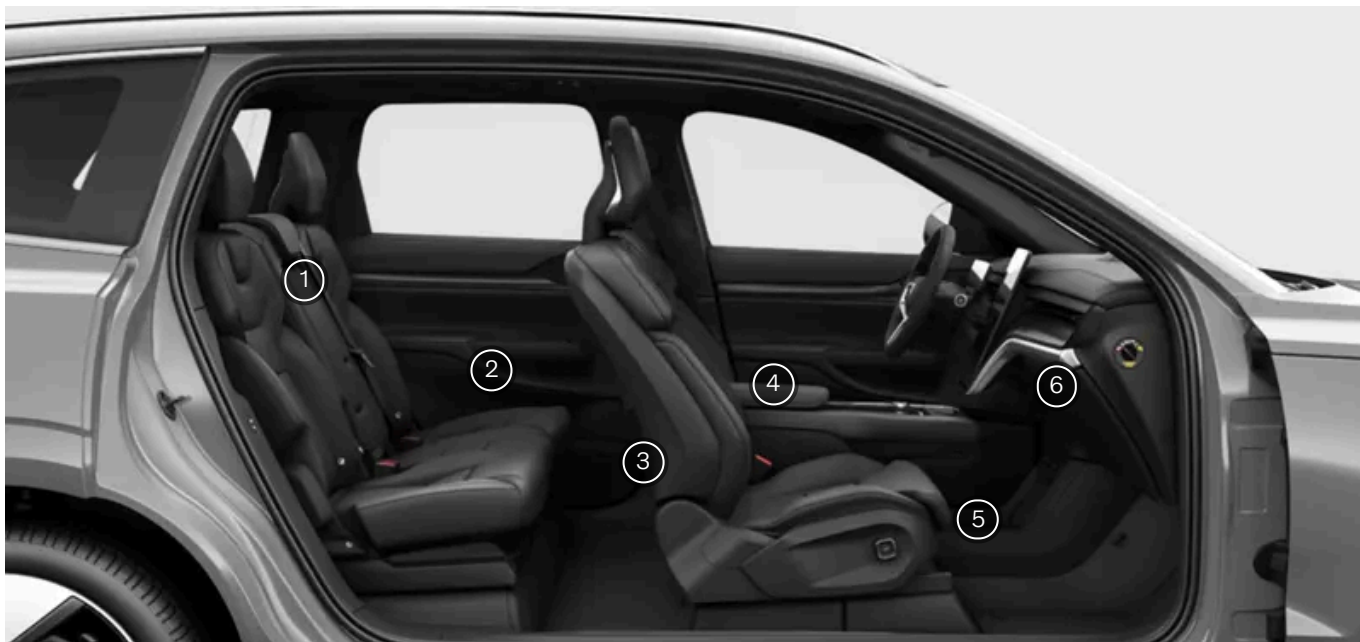

- ① Mittplatsens ryggstöd.
- ② Förvaringsfack i dörrpanelerna.
- ③ Fickor på framsätenas ryggstöd.
- ④ Tunnelkonsol.
- ⑤ Utrymme under centerdisplayen.
- ⑥ Handskfack.

Det finns även flera mindre ställen som kan vara lämpliga för att förvara specifika föremål:

- Fäll ned armstödet på den innersta sidan av varje ryggstöd för att få tillgång till en mugghållare.
- Det finns mugghållare i den tredje radens sidopaneler.
- Det sitter klädkrokar vid baksätena längs insidan av taket.

i **OBS**

Klädkrokarna vid tredje sätesraden ska inte användas.

12.1.1. Handskfack

I bilens handskfack kan du förvara diverse föremål som du inte behöver ha direkt tillgång till.

Lösa föremål kan utgöra en fara vid en plötslig inbromsning eller kollision. Handskfacket är användbart för säker förvaring av småsaker.

Handskfacket är placerat i panelen framför passagerarsätet.

Handskfacket kan öppnas via centerdisplayen.

12.2. Bagageutrymme och förvaring

Bagageutrymmet kan anpassas för att rymma föremål i olika former och storlekar.

Du kan anpassa bagageutrymmet på olika sätt och utöka det för att skapa en större lastyta. Detta kan vara användbart för förvaring av större föremål.



- ① Insynsskydd
- ② Fällbara baksäten
- ③ Lastutrymme

Du kan dra ut eller skjuta in insynsskyddet helt och hållet. Placera inte några föremål på insynsskyddet.

För att lasta stora föremål är det perfekt att fälla ner baksätet. Installera ett säkerhetsnät när du gör det för att förhindra att föremål kan nå den främre delen av kupén.

Lastutrymmet nås via luckan i golvet. Det är användbart för att förvara föremål.



Tips

Justera bakluckans öppningshöjd

Du kan justera hur mycket bakluckan ska öppnas. Detta kan vara praktiskt när du har parkerat på platser med lågt till tak, t.ex. i ett garage, och du vill minska bagageluckans öppningshöjd. Du kan också öka bagageluckans öppningshöjd så att det blir ännu lättare att komma åt bagageutrymmet.

Sänka bakre delen för lastning

För att göra det lättare att lasta bagageutrymmet kan du justera höjden på bilens bakdel med knapparna till höger i bagageutrymmet.

Säkra lasten ordentligt

Du kan också hitta alternativ för att säkra lasten ordentligt, till exempel lastsäkringsöglor, bärkassekrokar och en nätficka. Dessa funktioner bidrar till att förhindra att lasten rör sig i bagageutrymmet medan du kör.

12.2.1. Insynsskydd

Använd insynsskyddet för att dölja föremål i bagageutrymmet från insyn.

Insynsskyddet kan förlängas, förkortas eller tas bort.

Ta bort insynsskyddet för att skapa mer utrymme eller lättare komma åt den bakre interiören i bilen.



Varning

Barnskydd

Se till att insynsskyddet och föremål i bagageutrymmet inte kommer i kontakt med de övre förankringsbanden på ett barnskydd. Kontakt med remmarna kan orsaka skador. Använd aldrig barnskyddet om de övre fästena är skadade på något sätt. Ta bort Insynsskyddet när du använder ett barnskydd på de bakersta sätena. Säkra dessutom alla föremål i bagageutrymmet.



Viktigt

- Placera inget på insynsskyddet när det är förlängt. Vid en plötslig inbromsning eller kollision kan lösa föremål plötsligt komma i rörelse och orsaka personskador.
- Lämna inte insynsskyddet i bilen om det inte är ordentligt fastsatt.
- När de bakersta sätena fälls ned måste du först ta bort insynsskyddet.
- När höga föremål ska placeras i bagageutrymmet är det bäst att ta bort insynsskyddet. Använd istället lastsäkringsöglorna för att fästa remmar. Montera även ett skyddsnet.
- Tänk på att större föremål som förvaras i bagageutrymmet kan skymma sikten vid körning.

12.2.1.1. Montera ett insynsskydd

Insynsskyddet har en infällbar skärm för att skärma av föremål i bagagerummet.

Insynsskyddet är monterat bakom den andra sätesraden. När insynsskyddet är helt utfällt täcker det hela bagageutrymmet.

Se till att insynsskyddet har rätt sida uppåt. Du ska kunna greppa tag i handtaget på skärmen.

Fäll ner den tredje sätesraden för att få ohindrad åtkomst till spåren vid bagageutrymmets sidor.

1.



Håll den tredje radens säkerhetsbälten borta när du använder insynsskyddet. Sätt tillbaka säkerhetsbältet och häng det på bälteshållaren.

2.



Ta bort fördjupningarnas kåpor från bagageutrymmets sidor.

3.



Tryck insynsskyddet i fördjupningarna tills insynsskyddets båda sidor klickar på plats. Se till att låsen sitter så att de röda märkena täcks.

4. Dra i handtaget till insynsskyddets skärm tills det är helt utdraget.



Luta insynsskyddets yttre kant nedåt så att det låses på plats i spåren.

! Viktigt

Det är inte lämpligt att placera föremål på insynsskyddet. De hålls inte fast och kan orsaka skador vid en kollision eller plötslig inbromsning.

Stora föremål som placeras i bagagerummet kan hindra förarens sikt genom bakrutan.

12.2.1.2. Ta bort insynsskyddet

Insynsskyddet kan tas bort för att ge dig mer utrymme i bagageutrymmet.

Fälla tillbaka insynsskyddet

1. Lyft insynsskyddets ände något uppåt för att lossa det från dess låsta läge. Håll tag i handtaget medan insynsskyddet automatiskt fälls in.

Ta bort insynsskyddet

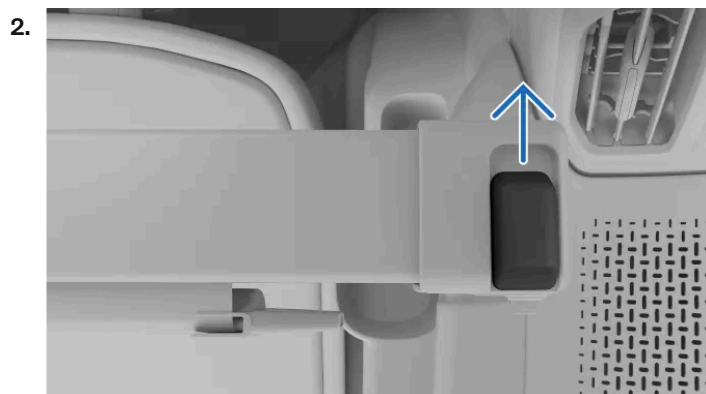

Innehållet i denna manual representerar användarmanualens status vid tidpunkten för tryckning. Det är kanske inte helt giltigt vid framtida tidpunkter. För mer information se första sidan för den fullständiga friskrivningsklausulen.

Det sitter låsknappar vid insynsskyddets ändar. Tryck knappen på ena sidan framåt och håll den på plats medan du lyfter insynsskyddets ände. Gör detta även på insynsskyddets andra ände.



Lyft upp insynsskyddet helt från fördjupningarna vid bagageutrymmets baksida för att ta bort det.

4. Sätt tillbaka fördjupningarnas kåpor på bagageutrymmets sidor.
5. Ta bort säkerhetsbältet från hållaren så att säkerhetsbältet åter kan användas.

Förvara insynsskyddet på en plats där det inte skadas eller är i vägen.

12.2.2. Borttagning av lastluckan

Du kan göra bagageutrymmet större och få enklare åtkomst till lastutrymmet genom att ta bort lastluckan.

Genom att ta bort lastluckan kan du förstora bagagerummet och enkelt komma åt lastutrymmet.

Avlägsna alla föremål från bagageutrymmet så att inget kommer i vägen när du tar bort lastluckan.

1. Fatta tag i luckans handtag. Det sitter i mitten av lastluckan, nära ytterkanten.
 2. Dra luckan uppåt och mot dig.
- > Lastluckan lyfts ut ur bagageutrymmet.

Placera lastluckan så att den inte kan skadas eller falla ned.

12.2.3. Sätta dit skyddsnät

Innehållet i denna manual representerar användarmanualens status vid tidpunkten för tryckning. Det är kanske inte helt giltigt vid framtida tidpunkter. För mer information se första sidan för den fullständiga friskrivningsklausulen.

Skyddsnet kan monteras bakom framsätena eller baksätena.

 **Varning**

Det ska inte finnas några personer i bilen bakom ett skyddsnet. Skyddsnet kan störa säkerhetsfunktioner som krockkuddar.

 **Viktigt**

Fäst inte stora eller tunga föremål med skyddsnetet. Fäst stor eller tung last med stroppar med hjälp av lastsäkringsöglor som sitter bak i bilen.

När ett skyddsnet är på plats bakom ett indragbart säte ska du vara försiktig med att inte luta eller flytta sätet för långt bakåt.

När du installerar ett skyddsnet ska du se till att det sitter rätt. Åtdragningsbanden ska alltid sitta på sidan som är vänd mot dig.

Montering framför främre sätesraden

1. Ta bort klädkrokarna från deras hållare genom att vrida på krokarna. Förvara dem på säker plats tills du behöver använda dem igen.
2. För in stiftet på skyddsnetet i en klädkrokshållare. Tryck stiften framåt tills de låses på plats.



3. Fäst nätets nedre hörn i de yttre fästpunkterna bakom sätet.



4. Dra åt banden så att skyddsnetet sitter spänt och mer säkert.

- > Skydds nätet är fäst i alla fyra punkter.



Montering bakom andra sätesraden



Montera skyddsnetets alla stift i uttagen vid innertaketets sidor. Tryck stiften framåt tills de låses på plats.

6. Fäst nätets nedre hörn till lastsäkringsöglorna bakom sätet.



7. Dra åt banden så att skyddsnetet sitter spänt och mer säkert.

- > Skydds nätet är fäst i alla fyra punkter.



Innehållet i denna manual representerar användarmanualens status vid tidpunkten för tryckning. Det är kanske inte helt giltigt vid framtida tidpunkter. För mer information se första sidan för den fullständiga friskrivningsklausulen.

i Tips

Ta bort skyddsnet

För att ta bort skyddsnetet följer du ovanstående steg i omvänd ordningsföljd.

12.2.4. Förvaring av last i bagageutrymmet

I bagageutrymmet finns ett antal alternativ för att säkra föremål. Det kan vara användbart för att säkerställa att föremålen inte rör sig i bagageutrymmet medan du kör.

I bagageutrymmet finns flera funktioner som gör det lättare att säkra föremål. Dessa inkluderar:

- Öglor i de nedre fyra hörnen av bagageutrymmet för säker fastsättning av föremål med remmar.
- Bärkasssekrokar som förhindrar att shoppingpåsar välter. De är placerade på sidopanelerna.
- Nätficka på sidopanelen för förvaring av mindre föremål.
- Lastutrymme under bagageutrymmets golv för extra förvaring.

Lastsäkringsöglor



Lastsäkringsöglor finns i bagageutrymmets fyra hörn. Du kan använda lastsäkringsöglorna för att fästa remmar och säkra lasten i bagageutrymmet.

i Tips

I bagageutrymmet finns ett 12 V-uttag på höger sida. Det kan användas för att driva olika elektriska enheter, t.ex. en kylbox.

12.2.4.1. Sänka bakre delen för lastning

Innehållet i denna manual representerar användarmanualens status vid tidpunkten för tryckning. Det är kanske inte helt giltigt vid framtida tidpunkter. För mer information se första sidan för den fullständiga friskrivningsklausulen.

Du kan sänka bilens bakdel för att göra det lättare att lasta föremål i bagageutrymmet.

Det finns knappar för att justera bagageutrymmets höjd på en liten knapppanel på höger sida av bagageutrymmet. Dessa knappar är markerade med symboler.



Höja bilens bakdel



Sänka bilens bakdel



Varning

Innan du justerar höjden på bakdelen ska du se till att det inte finns några människor, djur eller föremål under bilen.

1. Tryck och håll ned en höjjusteringsknapp för att justera höjden på bilens bakdel.



Tips

Du behöver inte justera höjden igen efter det att du har lastat in bagaget. Bakdelen återgår till standardhöjden när du börjar köra.



OBS

Om huven eller någon av dörrarna är öppen kan du inte justera höjden på bilens bakdel.

12.2.4.2. Åtkomst till lastutrymmet

Det finns ett förvaringsutrymme under bagageutrymmets golv.

Lastluckan kan lyftas för att förvara föremål i lastutrymmet.

Avlägsna alla föremål från bagageutrymmet innan du öppnar lastluckan.

1. Fatta tag i luckans handtag. Det är placerat i mitten längs den yttre kanten.

Innehållet i denna manual representerar användarmanualens status vid tidpunkten för tryckning. Det är kanske inte helt giltigt vid framtida tidpunkter. För mer information se första sidan för den fullständiga friskrivningsklausulen.

2. Dra upp luckan.
3. Häng lastluckan på bärkassekroken med hjälp av remmen på undersidan av lastluckan.



Luckan förblir öppen och lastutrymmet är nu tillgängligt.

12.3. Förvaring under huven

Utöver bagageutrymmet finns det förvaringsplats under huven.

I det främre förvaringsutrymmet kan du till exempel förvara saker som varningstriangel, verktyg, bogserögla, laddkabel och däcktätningssats.

! Viktigt

Se till att huven är stängd ordentligt när du har använt förvaringsplatsen.

12.4. Köra med släpvagn

Dragkroken gör att du kan dra en släpvagn med din bil. Se till att bekanta dig med släpvagnsfunktionerna och alla relevanta säkerhetsfrågor.

Före körning med en släpvagn bör du fundera på hur det kommer att påverka din resa. Gör en grundlig bedömning utifrån bilens förmåga.

Släpvagnsläget aktiveras automatiskt när du ansluter en släpvagn till bilen.

- Tänk på att bilen kommer att bete sig annorlunda med extra vikt baktill. Detta påverkar både köregenskaper och effektförbrukning. Räkna med en märkbar minskning av räckvidden när du kör med en släpvagn.
- Använd endast släpvagnar i gott skick som uppfyller de lokala bestämmelserna.
- Se till att du har läst det separata avsnittet med rekommendationer för lastning.



Mjukvarufunktioner för dragkroken

Se till att dragkroken är ordentligt installerad.

Om dragkroken är monterad men inte låst visas motsvarande symbol på displayen.



Om du har fått dragkroken installerad efter att du köpte bilen kan det behövas en systemuppdatering för att dragfunktionerna ska fungera. Kontakta en auktoriserad Volvoverkstad för att uppdatera mjukvaran.

Högsta tillåtna släpvagnsvikter

Angivna högsta tillåtna släpvagnsvikter är de som Volvo tillåter. Nationella fordonsbestämmelser kan begränsa tillåten släpvagnsvikt och hastighet ytterligare. Din dragkrok kan vara godkänd för en högre dragvikt än vad bilen faktiskt kan dra.

Förberedelser för körning med släpvagn

1. Öka däcktrycket till rekommenderat tryck för full last. Detta gäller oavsett släpvagnens vikt.
2. Fäll ut dragkroken och koppla på släpvagnen.
3. Kontrollera att släpvagnsbelysningen är i gott skick.

Köra med släpvagn

4. Läs rekommendationerna för att köra med en släpvagn innan du börjar köra.



Under körning

- Håll en låg hastighet när du kör med släpvagn uppför en lång brant stigning.
- Undvik att köra med släpvagn vid stigningar över 12 %.
- Den extra lasten ökar risken för överhettning, vilket indikeras i förardisplayen. Följ alla instruktioner som visas.
- Undvik om möjligt att parkera i en stigning. Släpvagnens extra vikt kan påverka parkeringsbromsens förmåga att säkert hålla bilen på plats. Om du inte kan undvika att parkera i ett sluttning ska du blockera hjulen^[1] som en försiktighetsåtgärd.

Slingring

Slingring är ett fenomen som kan uppstå när man kör med släpvagn. Det får bilen och släpvagnen att börja röra sig från sida till sida. Rörelserna kan snabbt bli större och leda till att du förlorar kontrollen. Slingring uppstår främst vid höga hastigheter, särskilt om släpvagnens last är för tung eller fördelad på fel sätt. Bilen övervakar kontinuerligt sina rörelse och kan ingripa för att hjälpa föraren att återfå kontrollen om den detekterar slingring.

Faktorer som medför sidorörelser kan utlösa slingring. Till exempel:

- Plötsliga vindbyar och kraftig sidovind.
- Ojämna vägbanor.
- Svepande ratt rörelser från sida till sida.

Släpvagnsstabilisator

Stabilitetskontrollsystemet^[2] ingriper om det detekterar slingring vid körning med släpvagn. Systemet bromsar framhjulerna var för sig vid exakt rätt tidpunkt för att minska slingringsfenomenet. Detta räcker ofta för att hjälpa föraren stabilisera bilen och släpvagnen.

När stabilitetskontrollsystemet ingriper för att förhindra slingring visas symbolen för elektronisk stabilitetskontroll i förardisplayen.



Symbol för elektronisk stabilitetskontroll

^[1] Om du inte har några hjulklossar kan du i stället använda stora stenar eller träblock.

^[2] Elektronisk stabilitetskontroll (ESC)

12.4.1. Använda dragkroken

Dragkroken kan fällas ut eller in efter behov i några enkla steg.

Dragkroken kan användas för att koppla på släpvagnar eller för att fästa föremål på bilen, såsom cykelhållare. Det är av säkerhetsskäl viktigt att instruktionerna för dragkroken följs noggrant.

Du kan fälla ut dragkroken genom att trycka på dragkrorens aktiveringsknapp. Du hittar knappen på höger sida i bagageutrymmet, på den lilla knapppanelen. Dragkrokssymbolen på panelen lyser när dragkroken är redo att användas.



Använd samma knapp för att fälla in dragkroken när du är klar med den.

i OBS

Bogserögla

Eftersom bilen är utrustad med en dragkrok har den endast ett fäste för bogserögla framtill. Dragkroken ersätter behovet av en bakre bogserögla.

i Tips

Statuslampa

Det finns en lampa på dragkrorens frigöringsknapp som visar dragkrorens status.

- Ett fast sken betyder att dragkroken är redo att fällas ut eller in.
- En blinkande lampa visar att dragkroken är i rörelse.

Efter en stund släcks statuslampan för att spara ström. Stäng och öppna bakluckan igen för att starta om den. Om bilen känner av ett anslutet släp så släcks statuslampan och dragkrorens aktiveringsknapp inaktiveras.

! Varning

Dragkroken kan skadas eller få funktionsfel om den inte används korrekt eller om inkompatibla eller felaktiga tillbehör används.

Tryck inte på aktiveringsknappen om något är kopplat till dragkroken.

Stå inte för nära mitten av bilens bakparti när dragkroken fälls ut.

Fälla ut dragkroken

Innehållet i denna manual representerar användarmanualens status vid tidpunkten för tryckning. Det är kanske inte helt giltigt vid framtida tidpunkter. För mer information se första sidan för den fullständiga friskrivningsklausulen.

1. Tryck på dragkrokens aktiveringsknapp.

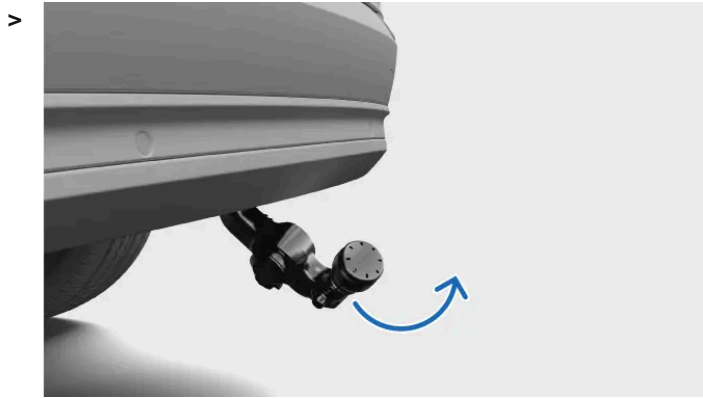

Dragkroken aktiveras. Medan dragkroken fälls ut blinkar symbolen på aktiveringsknappen.

 **Varning**

Säkerställ att dragkroken sitter ordentligt på plats innan du fäster något på den.

Fäst alltid släpvagnens säkerhetsvajer eller -kedja i dragkrokens säkerhetsvajerfäste.

När du inte längre behöver dragkroken faller du in den genom att trycka på aktiveringsknappen.

 **Viktigt**

Säkerställ att det inte sitter någon anslutningskontakt eller adapter monterad i el-uttaget när dragkroken fälls in.

Säkerställ att dragkroken alltid är infälld när den inte används.

Om dragkroken inte fungerar korrekt ska du inte försöka lösa problemet på egen hand. En auktoriserad Volvoverkstad rekommenderas för alla reparationer och all service. Kontakta Volvo support för att boka en tid.

12.5. Rekommendationer vid lastning

Det är viktigt att lasta rätt, både av säkerhetsskäl och för att bilen ska fungera på bästa sätt vid körning.

Allmän information om lastning

Lastens vikt och placering påverkar bilens tyngdpunkt, köregenskaper och prestanda.

Varning

Lös last

Vid en frontalkrock i 50 km/h (30 mph) kan vikten för ett löst föremål som normalt väger 20 kg (44 pounds) öka till 1 000 kg (2 200 pounds). Följ alltid rekommendationerna för lastning för att minska risken för produktskada eller personskada.

- Placera tung last så lågt som möjligt.
- Förankra all last med remmar eller spännband i lastsäkringsöglorna. Annars kan lasten flytta på sig vid en kraftig inbromsning eller skarp kurvtagning. Det är särskilt viktigt om baksätena är nerfällda.
- Placera aldrig last där den kan blockera krockkuddarnas utlösning. Om staplad last når ovanför fönstrets övre kant måste det finnas ett mellanrum på minst 10 cm (4 inches) mellan fönstret och lasten. Annars kan krockgardinen, som är dold innanför innetakklädseln, ge sämre skydd.
- Följ alltid bilens specifikationer när det gäller vikt och högsta tillåtna last.
- När du lastar bagageutrymmet ska du placera lasten så att den vilar mot baksätenas ryggstöd.
- Undvik att placera last så att den vilar mot framsätenas ryggstöd. Det kan göra så att framsätenas pisksnärtsskydd fungerar sämre.
- Täck alla vassa kanter, hörn och utskjutande delar.
- Se till att lasten är säkrad under hela resan. Kontrollera detta regelbundet och dra vid behov åt remmarna igen, eftersom lasten kan röra på sig under resans gång.
- Ta bort last som du inte längre behöver ha i bilen. När bilens totala vikt minskas ökar bilens prestanda och räckvidd.

Lastning på taket

Viktigt

Eventuell last på taket får inte sticka ut över vindrutan. Risk för att bilens sensorer blockeras.

Använd en lasthållare som rekommenderas av Volvo när du transporterar last på bilens tak. Det minskar risken för skador på bilen och garanterar säkerheten vid körning. Följ noga de monteringsinstruktioner som följer med lasthållarna.

Last utanpå bilen påverkar dess aerodynamik och köregenskaper och gör den mer känslig för sidvindar. Det ökade vindmotståndet påverkar energiförbrukningen och räckvidden.

- Placera tung last så lågt som möjligt.
- Fördela lasten jämnt på lasthållarna.
- Om du lastar långa föremål som sticker ut över huven ska du montera bogseröglan framtill på bilen och använda den för att säkra lasten.
- Kör mjukt. Undvik kraftiga accelerationer eller inbromsningar och skarp kurvtagning.
- Ta av lasthållarna när du inte använder dem. Det ökar både bilens prestanda och räckvidd. Du kan förvara lasthållarna i bakluckans lastutrymme.

13. Vård och underhåll

Håll bilens interiör och exteriör i gott skick genom regelbunden skötsel och underhåll.



I detta avsnitt av manualen beskrivs regelbunden skötsel och rengöring som du kan göra själv, information om vissa av bilens komponenter som har specifika underhållsbehov samt information om serviceunderhåll.

i OBS

Volvos underhållsprogram

Det rekommenderas starkt att följa bilens underhållsprogram. En bil i gott skick bidrar till trafiksäkerhet och till att bilen är tillförlitlig när du använder den.

13.1. Bilstatus

Bilstatusvyn i centerdisplayen är ett användbart hjälpmedel för att se hur bilen mår. Här visar bilen information om eventuella problem som upptäckts.

Bilstatusvyn visar en visuell översikt av din bil och anger eventuella upptäckta problem. Problemen klassificeras efter allvarighetsgrad. Ett mindre problem kan vara något som du kan lösa på egen hand, som att fylla på spolarvätska. Ett kritiskt problem kan kräva ett verkstadsbesök innan du kan köra bilen på ett säkert sätt igen. Det är rekommenderat att åtgärda problem så snart de visar sig, särskilt de som är allvarliga.

! Viktigt

Bilen kan inte detektera och identifiera alla typer av problem som kan uppstå. Det är därför viktigt att regelbundet inspektera bilens skick och åtgärda eventuella service- eller underhållsbehov som du upptäcker. Kontakta en auktoriserad Volvoverkstad för vägledning om du är osäker på hur allvarligt ett problem är, oavsett om bilen indikerar det eller ej.

För att öppna bilstatusvyn trycker du på bilsymbolen  i den nedre raden och går till **Status**.

13.2. Rengöring och skötsel utvändigt

Håll bilen i gott skick utvändigt genom att avlägsna smuts och ta hand om eventuella repor i lacken så snart du upptäcker dem. Se till att du har god sikt genom att hålla torkarbladen i gott skick.



Tvätta bilen regelbundet, fyll på spolärvätska när det behövs och byt ut torkarbladen när de är slitna. Att ta hand om bilen utvändigt gör inte bara att den ser snygg ut, det håller också bilen i gott skick.

13.2.1. Handtvätta bilens exteriör

För att undvika ingrodd smuts som är svår att få bort ska du tvätta bilen regelbundet, och så snart den börjar bli smutsig. Det minskar risken för repor och håller bilen fin.

Viktigt

När och var exteriören bör rengöras

- Tvätta din bil direkt när den blir smutsig eller dammig. Det förebygger ingrodd smuts, som ofta innehåller större partiklar som kan orsaka slitage och skador, särskilt när bilen tvättas.
- Ta bort fågelspillning och trädsav eller kåda så snart som möjligt. Den innehåller ämnen som snabbt kan orsaka skador på lacken och leda till missfärgning.
- Undvik att tvätta bilen i direkt solljus. Det kan göra att rengöringsmedel eller vax torkar och får en slipande effekt.
- Om bilen har utsatts för frätande ämnen, till exempel surt regn, salt, kemikalier, järnpulver, sot eller aska, måste den tvättas så snart som möjligt för att undvika skador. I områden med mycket industriutsläpp rekommenderas att du tvättar bilen oftare.
- Rengör bilen på en plats avsedd för biltvätt, där spillvattnet samlas in och behandlas enligt gällande miljöbestämmelser. Kontrollera att det finns en oljeavskiljare i biltvätten.

Högtryckstvätt

- Se till att alla dörrar, fönster och luckor är stängda.
- Använd en cirkelrörelse och håll munstycket minst 30 cm (1 fot) från bilen.
- Rikta inte munstycket direkt mot öppningar eller känsliga partier, som lås, kameror, lister, luftintag eller ladduttaget.

Tvätta inte medan laddning pågår

Tvätta inte bilen när laddkabeln är inkopplad.

OBS

- Var försiktig och använd rätt rengöringsutrustning för de typer av ytor som du rengör.
- Använd enbart rengöringsmedel och bilvårdsprodukter som rekommenderas av Volvo, och följ instruktionerna för varje produkt.

Tvätt av hela exteriören

1. Börja med att skölja av bilens underrede, inklusive hjulhusen och stötfångarna.
2. Skölj hela bilen för att lösa upp och tvätta bort smuts. På särskilt smutsiga ytor kan du använda ett kallavfettningsmedel.
3. Tvätta hela bilen med tvättsvamp, bilschampo och ljummet vatten.
4. Torka bilen med ett rent och mjukt sämskskinn eller en mjuk gummiskrapa. Det minskar risken för vattenfläckar, som kräver ytterligare polering.
5. Rengör dörrarnas dräneringshål och tröskelplåtarna efter att du har tvättat resten av bilen.
6. Använd en asfaltsborttagare för att ta bort eventuella kvarvarande asfaltsfläckar.

Om det finns fläckar som inte går att få bort, eller om du inte får önskat resultat när du rengör din bil, kan du kontakta Volvo support för råd.

13.2.2. Tvätta bilen i en automatisk biltvätt

Volvo rekommenderar att du tvättar din bil för hand, så att du kan nå alla delar av bilen. En automatisk biltvätt är dock ett enkelt sätt att snabbt rengöra bilen så fort den blir smutsig.

OBS

Volvo rekommenderar att du inte använder automatisk biltvätt under de första månaderna, när bilen fortfarande är helt ny. Då får lacken chans att härdas ordentligt.

Viktigt

Innan du använder en automatisk biltvätt

- Se till att alla dörrar, fönster och luckor är stängda.
- För att undvika att dörrhandtagen fälls ut när bilen befinner sig i biltvätten, lås bilen.
- Reducera larmets känslighet om du inte är inuti bilen när den tvättas.
- Ändra torkarläget till av.
- Fäll in ytterbackspeglarna.
- Säkra eventuella extraljus.
- Aktivera luftåtercirkulation.
- Avaktivera förarstödsfunktionerna, så att bilen inte bromsar automatiskt eller ger onödiga varningar.

1. Följ instruktionerna för att köra in i den automatiska biltvätten och stanna vid anvisad plats.
2. Om du använder en biltvätt med tunnel:
 - Lägg växeln i N-läget och ta foten från bromsen. Lägg inte i parkeringsbromsen.Om du använder en portaltvätt:
 - Lägg växeln P-läget för att ansätta parkeringsbromsen.
3. När tvättprogrammet är färdigt följer du instruktionerna och kör ut från biltvätten.
4. Se till att återställa eventuella funktioner som du ändrade innan du körde in.

 **Varning**

Testa alltid bromsarna efter att bilen har tvättats, inbegripet parkeringsbromsen. Det hindrar att fukten orsakar korrosion, som kan försämra bromsarnas funktion.

Om det finns fläckar som inte går att få bort, eller om du inte får önskat resultat när du rengör din bil, kan du kontakta Volvo support för råd.

13.2.3. Polering och vaxning

Om din bil förlorar sin lyster är det dags för ett nytt lager polish. Det ger lacken ett extra skydd.

Vaxa gärna bilen när det behövs, men du ska inte behöva polera den under det första året.

 **Viktigt**

Var försiktig

- Polera inte eller använd produkter avsedda för högglosslack på ytor med matt lack. Detta kan göra ytan permanent blank.
- Polering av blanklister kan nöta bort eller skada det blanka ytskiktet.
- Undvik att använda polermedel eller vax på gummi och olackerade plastkomponenter.

Kontakta Volvo support för information om rekommenderade rengöringsmedel och bilvårdsprodukter.

1. Bilen ska inte stå i direkt solljus. Ytan får inte vara varmare än 45 grader C (113 grader F) när den vaxas eller poleras.
2. Tvätta och torka bilen noggrant.
3. Polera bilen först, vaxa den sedan. Följ instruktionerna på förpackningen noggrant. Många produkter innehåller både polish och vax.

13.2.4. Bättring av lackskador

Bevara skicket på bilens exteriör genom att underhålla lacken. Inspektera den ofta och reparera skador omedelbart för att undvika ytterligare problem.

Det är vanligt med stenskott, repor och märken längs kanterna på dörrar och stötfångare.

! Viktigt

Lackskada framför en radar kan påverka radarns detekteringsmöjligheter. Kontakta en serviceverkstad för reparation om du upptäcker några skador nära radarn.^[1] Om du är osäker på var bilens radarer sitter, hittar du en översikt med deras placering i ett separat avsnitt i denna manual.

i OBS

Färgpartier och märken kan skilja sig något i färg även om kulörkoden är densamma. Även om du kan bättra på lackskador på egen hand rekommenderar Volvo därför att du alltid kontaktar en auktoriserad Volvoverkstad för att få hjälp med eventuella lackskador.

- Kontakta en Volvoåterförsäljare för rekommendationer om lackpennor och sprejfärg.
 - Ytan måste vara ren och torr innan du lagar skadorna.
 - Ytans temperatur bör vara minst 15 °C (59 °F).
 - Följ instruktionerna på lackpennan eller sprejburken.
1. Fäst maskeringstejp ovanpå skadan. Dra sedan av den för att ta bort all lös färg.
 2. Om kanterna är ojämna kan du behöva polera försiktigt runt det skadade området med en väldigt fin slipduk. Rengör området noggrant efteråt och låt torka.
 3. Använd en av följande metoder för att reparera skadan:
 - Om skadan inte har nått ner till metallen och det finns kvar ett oskadat lager av lack kan du använda bättringsfärgen direkt på den rengjorda ytan.
 - Om skadan har nått ner till metallen ska du först använda en grundfärg.
 - Om skadan finns på en plastyta ska du först använda häftgrund för bättre resultat. Spreja lite lack i sprejburkens lock och pensla på ett tunt lager.
 - Om skadan består av en lång rispa ska du använda maskeringstejp runt det skadade området för att skydda den oskadade lacken.
 4. Rör om grundfärgen väl och applicera med hjälp av en tunn pensel, tändsticka eller något liknande. Låt torka.
 5. Avsluta med ett lager baslack och ett lager klarlack.

^[1] Volvo rekommenderar en auktoriserad Volvoverkstad för all service och alla reparationer.

13.2.4.1. Hitta lackens kulörkod

Du hittar bilens karosskulörkod på produktdekalen som sitter på en stolpe mellan fram- och bakdörrarna.

Om bilens lack är skadad eller om den behöver repareras eller målas om måste du veta exakt vilken kulör lacken har.

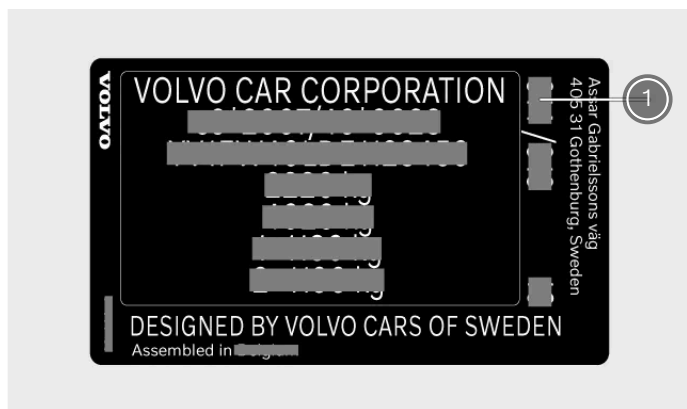

① Lackens kulörkod

1. Gå till bilens högra sida.
 2. Öppna fram- och bakhörrarna.
 3. Lokalisera dörrstolpen mellan fram- och bakhörrarna.
- > Produktdekalen med kulörkoden är placerad på dörrstolpens utsida, nästan längst ned på den.



13.2.5. Skador på vindrutan

En skadad vindruta ska repareras så snart som möjligt. Om du vidtar omedelbara åtgärder kan mindre stenskott och sprickor ofta repareras utan att hela vindrutan behöver bytas.

Små skador och sprickor

Mindre sprickor eller skador på vindrutans glas kan snabbt förvärras från mindre till svårare skador. Kontakta en auktoriserad Volvoverkstad om du upptäcker glasskador. Reparera vindrutan så snart som möjligt.

 **Viktigt**

Kamera- och sensorområde

Eventuella skador på vindrutan i kamera- och sensorområdet, inklusive små stenskott, repor eller sprickor, kan ha en negativ inverkan på framåtriktad detektering och de funktioner som utnyttjar den.

- Eventuella skador på vindrutan i detta område måste inspekteras av en servicetekniker.
- Volvo rekommenderar att små skador i kamera- och sensorområdet inte repareras. Istället bör hela vindrutan bytas ut.

Allvarliga skador på glaset

Om vindrutan skadas allvarligt måste hela rutan bytas ut.

 **Varning**

Säkerhetsrisker

Kör aldrig med en skadad vindruta. Försvagat glas kan bli sämre mycket snabbt, hindra sikten och orsaka allvarliga säkerhetsrisker.

 **OBS**

Kompatibla vindrutor

Både den nya vindrutan och den metod som används för att installera den måste uppfylla Volvos specifikationer för säkerhet och vara kompatibla med bilens funktioner.

Kalibrering

När en vindruta monteras måste den framåtriktade kameran bakom glaset funktionsprovas och kalibreras av en servicetekniker för att säkerställa att den fungerar korrekt.

13.2.6. Fylla på spolarvätska

Locket till spolarvätskebehållaren sitter under huven. Se till att du använder spolarvätska med god kvalitet.

Bilen meddelar dig när nivån på spolarvätskan börjar bli låg.^[1]

 **OBS**

Behållarens kapacitet

Bilen rymmer 10,2 liter (cirka 10,8 amerikanska quarts) spolarvätska.

! Viktigt

Spolarvätske kvalitet

- Använd spolarvätska med ett pH-värde på mellan 6 och 8.
- Om du använder koncentrerad spolarvätska, späd ut den enligt anvisningarna på förpackningen och använd rent pH-neutralt vatten.
- Volvo rekommenderar spolarvätska med frostskydd i kalla förhållanden, särskilt vid temperaturer under noll grader. Det gör så att vätskan inte fryser i pumpen, spolarvätskebehållaren eller slangarna.

1. Öppna huven.

2.



Leta upp det blå locket med symbolen för spolarvätska och öppna det.

3. Häll spolarvätska i spolarvätskebehållaren. Undvik helst att spilla.

4. Stäng locket och huven.

^[1] När det finns ungefär 1 liter (1 quart) kvar.

13.2.7. Rengöra torkarna

Smuts, damm, salt, insekter och nederbörd är bara några exempel på vad torkarna kan hantera. De ska rengöras regelbundet, både för att garantera god sikt och för att förlänga deras livslängd.

1. Aktivera torkarens serviceposition via inställningar i centerdisplayen. Detta ger dig bättre åtkomst till de främre torkarbladen.
2. Skölj området kring torkarna med vatten för att avlägsna damm och lös smuts.
3. Använd en mjuk svamp och ljummen tvållösning eller bilschampo för att rengöra området. Lyft torkarmarna från vindrutan för bättre åtkomst.

Innehållet i denna manual representerar användarmanualens status vid tidpunkten för tryckning. Det är kanske inte helt giltigt vid framtida tidpunkter. För mer information se första sidan för den fullständiga friskrivningsklausulen.

4. Använd en ren och mjuk duk för att torka torkarna.
5. Se till att torkarmarna är nedfällda mot vindrutan och avaktivera sedan torkarens serviceposition.

! Viktigt

Testa torkarna innan du kör bilen. Använd rikligt med spolarvätska när torkarna är igång. Vindrutan måste vara våt för att torkarna ska fungera på rätt sätt.

13.2.8. Byta torkarblad på framrutetorkarna

Livslängden på framrutetorkarens blad påverkas av vattnet, smutsen och skräpet som det tar bort från rutan. Torkarbladen måste bytas ut när de visar tecken på slitage.

1. Aktivera torkarens serviceposition via inställningar i centerdisplayen.

2.



Fäll torkarna uppåt och bort från vindrutan.

3.

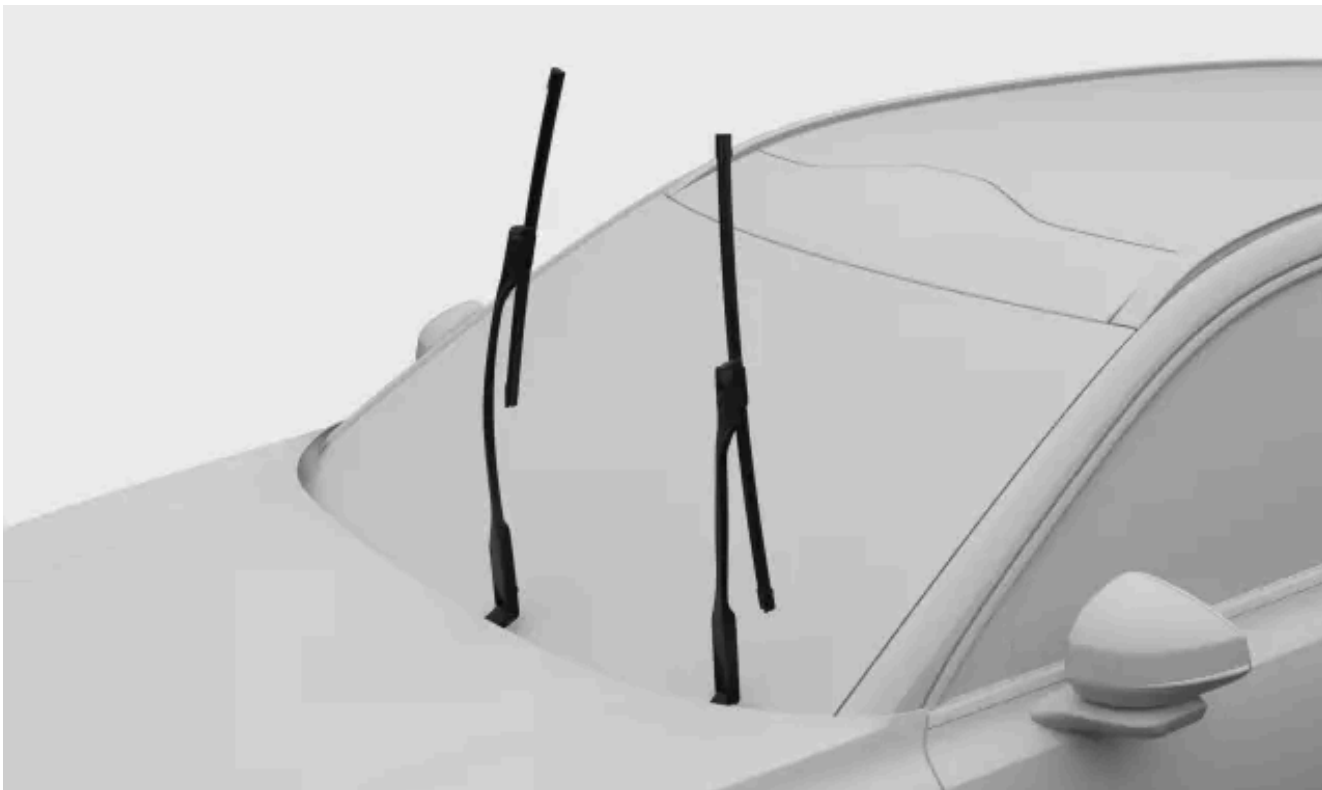

Dra försiktigt den nedre halvan av torkarbladet uppåt tills bladet är horisontellt.

4.



Ta bort torkarbladet från torkarmen.

5.

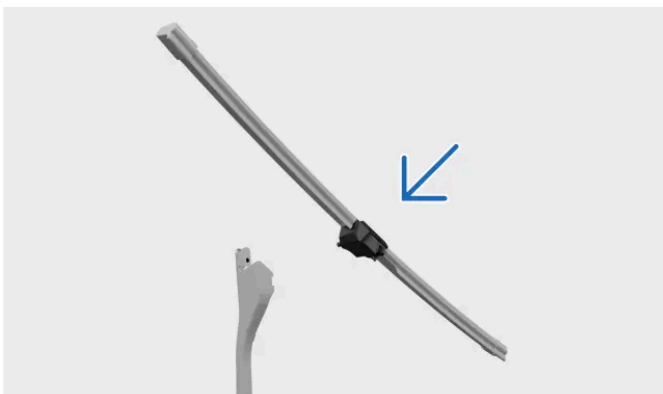

Se till att bladet är längre på förarsidan än på passagerarsidan. Medan du håller torkarbladet horisontellt skjuter du på torkarbladet på torkarmen. Se till att stiftet på torkarmen går in i hålet på torkarbladet.

6. Greppa tag i den nedre delen av torkarbladet och dra den nedåt och bakåt så att bladet är vertikalt. Tryck in bladet i torkarmen tills du hör ett klickljud.

7. Kontrollera att bladet sitter fast ordentligt.
8. Fäll tillbaka torkarmen ned mot vindrutan.
9. Slå av torkarnas serviceposition.

13.2.9. Byta torkarbladet på bakrutetorkaren

Livslängden på bakrutetorkarens blad påverkas av vattnet, smutsen och skräpet som det tar bort från rutan. Torkarbladet måste bytas ut när det visar tecken på slitage.

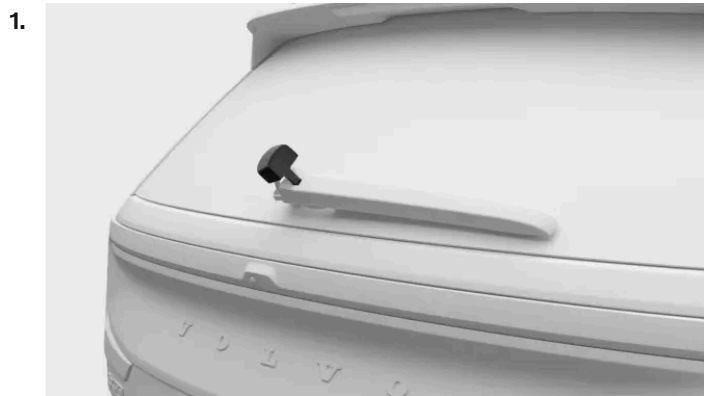

Leta upp plastkåpan där torkarmen fästs på bilen. Lossa först den sida av skyddet som är närmast dig och sedan den sida som är längst bort från dig. Lyft plastkåpan helt uppåt. Detta ger dig åtkomst till slanganslutningen.



Koppla bort slangen från kontaktdonet. Du kan behöva vrida på den för att få loss den.

3.



Ta tag i mitten av torkkarmen. Lyft den uppåt och bort från bakrutan. Du kan känna ett visst motstånd halvvägs - detta är låsläget. Du måste dra torkkarmen förbi låsläget så att den inte faller tillbaka på rutan.

4.



Dra bladet nedåt tills det lossnar och släpper från torkkarmen.

5.



Tryck fast det nya bladet tills du hör ett klick.

6. Kontrollera att bladet sitter fast ordentligt på torkarmen.

7.



Fäll tillbaka torkarmen ned mot vindrutan.

8.



Anslut torkarbladets slang till slanganslutningen. Sänk tillbaka plastkåpan.

i **OBS**

Se till att slangen är placerad på ett sådant sätt att den inte kan fastna eller klämmas när plastkåpan sänks ned igen.

13.2.10. Slå på torkarnas serviceposition

I servicepositionen för torkare kan du rengöra eller byta de främre torkarbladen. När den aktiveras flyttas torkarna till en mer lättillgänglig position på vindrutan.

1. Tryck på bilsymbolen  på nedre raden och gå till **Inställningar**.
 2. Gå till **Reglage** → **Speglar och torkare** → **Torkare** → **Serviceposition för vindrutetorkare**.
 3. Aktivera servicepositionen.
- > Torkarna flyttas till ett mer lättillgängligt läge och kan lyftas upp från vindrutan för service.

 **Viktigt**

Fäll ned torkarna

Se till att fälla tillbaka torkarna mot vindrutan när du har utfört service på dem. Om torkarna aktiveras när de befinner sig i ett upphöjt läge kan bilen skadas.

När du har fällt ned torkarna igen inaktiverar du servicepositionen. Detta kan göras på något av följande sätt:

- Inställningen i centerdisplayen.
- Börja köra.
- Börja använda torkarna eller spolningen.

13.2.11. Korrosionsskydd

Om du håller bilen ren minskar risken för korrosion. Din bil har också ett starkt korrosionsskydd.

I normalfallet behöver korrosionsskyddet inte underhållas, utöver regelbunden rengöring och tvätt för att avlägsna frätande ämnen. Undvik att använda starka alkaliska eller sura rengöringslösningar på blanka detaljer eftersom de kan orsaka korrosion. Grus eller småsten på vägbanan kan orsaka skador på lacken, där korrosion sedan kan uppstå. Ta hand om sådana skador så snart du upptäcker dem.

Karosens korrosions- och frätskydd består av följande:

- Skyddsbeläggningar, både på plåten och applicerade under en högkvalitativ lackeringsprocess.
- Skydd med plastkomponenter.
- Korrosionsresistent gjutaluminium som används för utsatta komponenter i hjulupphängningen.

13.3. Rengöring och skötsel invändigt

Håll bilens inredning i gott skick genom att ta hand om materialen och hålla dem rena.

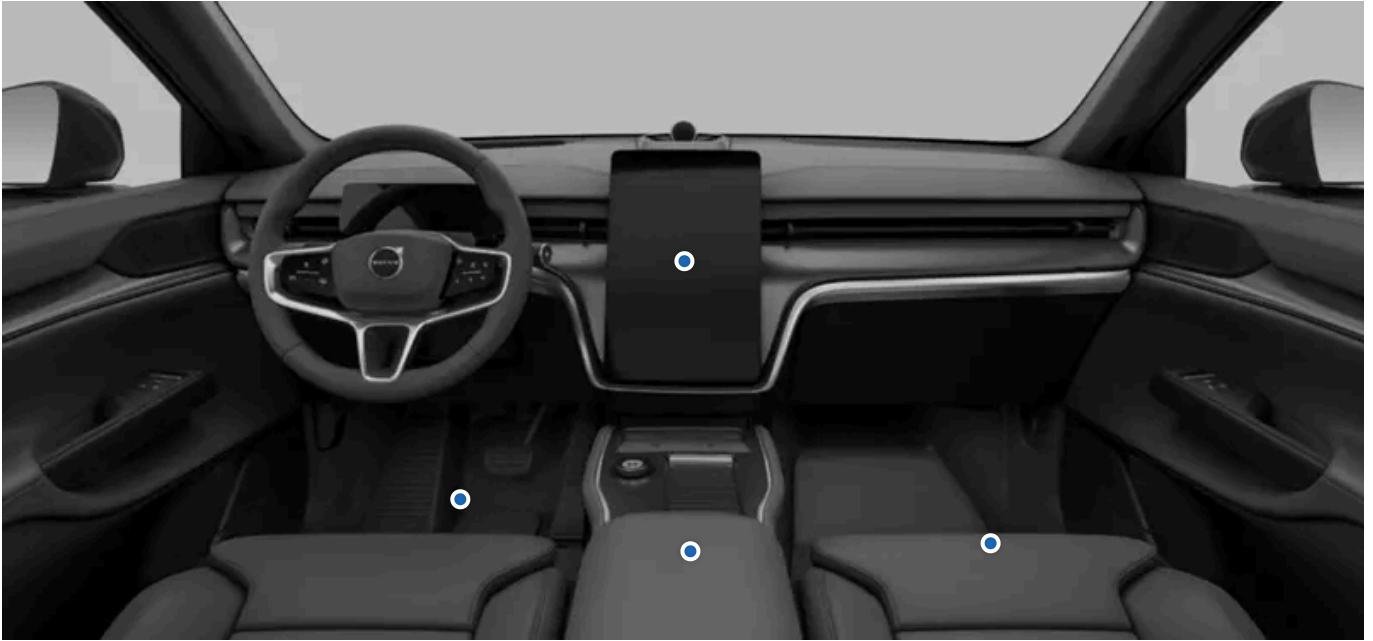

Använd kupéns förvaringsutrymmen och mugghållarna för att hålla ordning i bilen. Ta alltid hand om fläckar och smuts så snart du upptäcker dem för att undvika permanenta fläckar.

Om det finns fläckar som inte går att få bort, eller om du inte får önskat resultat när du rengör din bil, kan du kontakta Volvo support för råd.

13.3.1. Rengöra tyger och textilier

Om du får en fläck på bilens interiör, såsom på innertakklädseln eller sätesklädseln, ska du göra rent så snart som möjligt.

Dessa rekommendationer gäller för olika inredningsmaterial.

 **Viktigt**

Rengöring av bilens klädsel

- Du ska aldrig skrapa eller gnugga smutsiga ytor. Använd i stället försiktiga, cirkulära rörelser. Kom ihåg att vassa föremål eller material med slipeffekt kan orsaka skador på bilen.
- Rengör alltid hela klädseln. Om du bara rengör mindre fläckar på klädseln kan det orsaka vattenmärken eller andra märken.
- Ta inte av den översta klädseln vid rengöring.
- Vissa kläder, som jeans eller mockaplagg, kan missfärga textilklädseln.
- Var försiktig när du rengör innertaket eftersom hårdhänt behandling kan skada det.
- Använd enbart rengöringsmedel och bilvårdsprodukter som rekommenderas för rengöring av textilier och följ instruktionerna för varje produkt.

 **Varning**

Säten med sidokrockkuddar

Spreja aldrig ett rengöringsmedel på sidan av ett säte med sidokrockkudde. Torka i stället rent med en trasa som fuktats lätt med ett lämpligt rengöringsmedel.

1. Dammsug eller damma av området för att avlägsna damm och lös smuts.
2. Rengör området med en neutralt färgad, ren och luddfri mikrofiberduk som är lätt fuktad med vatten eller ett mildt färglöst rengöringsmedel. Använd försiktiga, cirkulära rörelser.

 **Tips**

För att tvätta textilklädsel rekommenderas en rengöringsmaskin för klädsel för att suga upp rengöringslösningen och skölja med vatten.

3. Låt materialet torka helt innan användning.

 **Viktigt**

Rengöra säkerhetsbälten

När du rengör ett säkerhetsbälte, håll det utsträckt tills det är helt torrt.

13.3.2. Rengöra läder och vinyl

Läddret och vinylen i din bil kan med tiden påverkas av smuts och färgade klädesplagg. Du behöver rengöra och behandla ytan för att göra den mer beständig mot skador.

Dessa rekommendationer för rengöring av läder gäller endast delar i äkta läder.

 **Viktigt**

Rengöring av bilens klädsel

- Du ska aldrig skrapa eller gnugga smutsiga ytor. Använd i stället försiktiga, cirkulära rörelser. Kom ihåg att vassa föremål eller material med slipeffekt kan orsaka skador på bilen.
- Använd inte en ångtvätt på läder.
- Ta inte av den översta klädseln vid rengöring.
- Använd inte läder- och vinylrengöringsmedel på textilytor.
- Använd enbart rengöringsmedel och bilvårdsprodukter som rekommenderas av Volvo, och följ instruktionerna för varje produkt. Kontakta Volvo support för mer information.

 **Varning**

Säten med sidokrockkuddar

Spreja aldrig ett rengöringsmedel på sidan av ett säte med sidokrockkudde. Torka i stället rent med en trasa som fuktats lätt med ett lämpligt rengöringsmedel.

1. Dammsug eller damma av området för att avlägsna damm och lös smuts.
2. Använd en ren mikrofiberduk i neutral färg som fuktats lätt med rengöringsmedel och rengör området med försiktiga cirkelrörelser.
3. Låt klädseln torka helt innan du använder eller behandlar den.

13.3.3. Rengöra glas och glansiga ytor

Rengör ytor som displayer, speglar och touchknappar regelbundet och varsamt.

 **Viktigt**

Vid rengöring av glas och glansiga ytor

Skrapa inte och använd inga slipande rengöringsmedel på displayer, speglar eller touchknappar. Det kan skada den reflekterande ytan.

1. Dammsug eller damma av området för att avlägsna damm och lös smuts.
2. Använd en ren mikrofiberduk som har fuktats lätt med vatten och rengör området med varsamma cirkelrörelser.
3. Låt ytan torka helt före användning.

13.3.4. Rengöra plast-, metall- och träkomponenter på bilens insida

Rengör paneler och reglage regelbundet, och ta bort fläckar på en gång.



Var försiktig

Du ska aldrig skrapa eller gnugga smutsiga ytor. Använd i stället försiktiga, cirkulära rörelser. Kom ihåg att vassa föremål eller material med slipeffekt kan orsaka skador på bilen.

1. Dammsug eller damma området för att avlägsna damm och lös smuts.
2. Använd en ren mikrofiberduk som har fuktats lätt med vatten och rengör området med varsamma cirkelrörelser.



Spreja aldrig vätska direkt på elektriska komponenter, till exempel knappar och reglage.

3. Låt materialet torka helt innan användning.

13.3.5. Rengöra mattor

Rengör mattorna regelbundet och se alltid till att mattorna är fästa på rätt sätt.

 **Viktigt**

Var försiktig

Du ska aldrig skrapa eller gnugga smutsiga ytor. Använd i stället försiktiga, cirkulära rörelser. Kom ihåg att vassa föremål eller material med slipeffekt kan orsaka skador på bilen.

1. Iläggsmattor ska helst rengöras separat. Om du vill rengöra dessa eller komma åt golvet ska du Ta tag i iläggsmattans piggar och lyfta rakt uppåt.
2. Dammsug mattorna och golvet för att avlägsna damm och lös smuts. Undvik att skaka eller slå på mattorna för att avlägsna damm eller smuts eftersom det kan orsaka sprickor.
3. Rengör området med en neutralt färgad, ren mikrofiberduk som fuktats lätt med vatten eller ett mildt färglöst rengöringsmedel. Använd försiktiga, cirkulära rörelser.
4. Låt mattorna torka helt innan du sätter tillbaka dem. Fäst mattan i golvet genom att trycka ner den nära piggarna.

 **Varning**

Använd bara en matta för varje säte och se till att den sitter fast ordentligt med samtliga piggar. Om förarens matta inte sitter fast riktigt kan den röra på sig och orsaka fara vid körning, genom att fastna nära eller under pedalerna.

13.4. Hjul och däck

Däcken är till för att bära bilens tyngd, ge bra grepp mot vägbanan, dämpa vibrationer och skydda själva fälgen från slitage. För att få ut det mesta av dina däck bör du följa rekommendationerna för hjul- och däckanvändning.



Bekanta dig med uppgifter som hur man håller rätt däcktryck och hur man byter hjul så att du känner dig bekväm i dessa situationer.

13.4.1. Hjul och däck – rekommendationer

Volvo rekommenderar att du alltid använder fälgar och däck som har testats och godkänts av Volvo och som är officiella Volvo-tillbehör. Ett komplett hjul är när däcken är monterade på fälgarna.

Rekommenderade däck

Vid leverans är bilen utrustad med Volvos originaldäck som är märkta med "VOL" på sidan.^[1] Dessa däck är noggrant anpassade till just din bil. Om du byter däck är det därför viktigt att även de nya däcken har denna märkning. Annars kan bilens köregenskaper, komfort och elförbrukning ändras.

Originaldäck

Din bil är originalutrustad med däck enligt den märkning som finns på stolpen vid förardörren.

Däcken har goda väghållningsegenskaper och ger goda köregenskaper på både torra och våta vägbanor. Tänk dock på att däcken har utvecklats för att ge dessa egenskaper på vägar som är fria från is och snö. Även om bilen är utrustad med stabilitetssystem eller fyrhjulsdraft är dessa däck inte avsedda för vinterkörning. Byt till vinterdäck när vädret kräver det.

Vissa bilar har en kombination av däck och fälgar som ger extra hög prestanda vid körning i torrt väglag och extra motståndskraft mot vattenplaning. Dessa kan vara känsligare för skador på vägbanan och kan, beroende på förhållandena, ha en kortare livslängd.

"Året runt"-däck kan ha en något bättre väghållning på hala vägbanor än däck som inte är klassade som "året runt"-däck. För goda väghållningsegenskaper på isiga eller snötäckta vägar rekommenderar Volvo att du använder vinterdäck på alla fyra hjul.

Däckens ålder

Volvo rekommenderar att däcken byts ut efter 6 år från det datum då de togs i bruk. Om du inte kan fastställa datumet, använd DOT-märkningen ^[2] på däckets sidovägg. Däck åldras och försämras över tid, även om de används sällan. Det kan påverka deras funktion. Ett varmt klimat, ofta återkommande hög belastning eller exponering för ultraviolett strålning (UV-strålning) kan göra att däcken åldras snabbare. Sprickor eller missfärgning är exempel på yttre tecken som visar att däckets olämplighet att användas. Ett däck som uppvisar synbara tecken på försämring ska omedelbart bytas ut.

Byte av däck

Observera att de främre och bakre hjulparen har olika dimensioner. Byt aldrig originalmonterade hjul mellan fram- och bakaxlarna.

När du byter däck måste du se till att alla fyra däcken har rätt storleksbeteckning för sin respektive axel, är av samma typ (radialdäck) och helst är från samma tillverkare som originaldäcken. Volvo rekommenderar att du använder däck märkta med VOL. Annars riskerar bilens väghållnings- och köregenskaper att förändras.

Om hjulen monteras felaktigt försämras bilens bromsegenskaper och förmåga att pressa undan regn och snömodd.

Fälg- och däckstorlek

Varning

- Fälg- och däckstorleken på din Volvo uppfyller stränga krav på stabilitet och köregenskaper. Icke godkända kombinationer av fälg- och däckstorlek kan påverka bilens stabilitet och köregenskaper negativt.
- Skador till följd av användning av icke godkända fälg- och däckkombinationer täcks inte av nybilsgarantin. Volvo tar inget ansvar för dödsfall, personskador eller kostnader som uppkommer till följd av en felaktig kombination av däck och fälgar.
- Använd inte stål- eller aluminiumfälgar som är skadade, spruckna eller deformerade, som har omfattande korrosionsskador eller som har svetsats eller reparerats.

^[1] Däck med vissa dimensioner kan sakna denna märkning.

^[2] Department of Transportation.

13.4.1.1. Däck och hjulförvaring

Du bör alltid förvara hjul som inte används svalt, torrt och mörkt för att hålla dem i gott skick. Det är också viktigt hur du placerar dem och undviker att exponera dem för kemikalier.

Vid förvaring av hjul som inte används är det viktigt att hålla dem skyddade från direkt solljus, regn, vatten, värmekällor och gnistor. De ska aldrig förvaras nära lösningsmedel, bensin, olja eller dylika substanser. Särskilt sådana som är brandfarliga.

Förvara hjulen ^[1] upphängda eller liggandes på golvet. Undvik att hänga upp däck som inte är monterade på fälg vid förvaring. Se till att de förvaras stående eller liggande på sidan. Om du hänger upp däck utan fälg kan de deformeras.

^[1] Däck monterade på fälgar

13.4.1.2. Däckekonomi

Nedan har vi samlat några tips som hjälper dig att hålla däcken i så gott skick som möjligt.

- Rätt däcktryck minskar ojämnt slitage. Det är viktigt att kontrollera trycket regelbundet.
- Hård acceleration, kraftiga inbromsningar och ett körsätt som ger upphov till skrikande däck ökar däckslitaget.
- Tänk på att däcken slits mer ju snabbare du kör.
- Obalanserade hjul orsakar ojämnt och överdrivet däckslitage samt försämrad körkomfort.
- Se till att hjulen har samma rotationsriktning under hela sin livslängd.
- Bakdäckets grepp bör alltid vara lika bra eller bättre än framdäckets för att minska risken för överstyrning vid kraftiga inbromsningar .
- Däck eller fälgar kan skadas permanent om du kör på trottoarkanter eller i djupa håll.
- Däckslitaget påverkas av körstil, vägförhållanden och klimat.

13.4.2. Beteckningar på däcksidan

På däckens sidoväggar finns en mängd olika siffror och symboler. Nedan ges några exempel och förklaringar.

OBS

Observera att nedanstående däckbeteckningar endast ska ses som exempel. Det är inte säkert att alla dessa beteckningar finns på dina däck, och det kan finnas beteckningar på dina däck som inte tas upp här.

Däckdimensioner

Alla däck har en dimensionsbeteckning, till exempel: 265/40 R21 98 W.

- 265** Däckets bredd i mm.
- 40** Förhållande mellan däckväggens höjd och däckets bredd (%).
- R** Radialdäck. Beteckningen och symbolen RF anger att bilen är utrustad med punkteringsfria däck.
- 21** Fälgens diameter i tum.
- 98** Kodsiffror för högsta tillåtna däckbelastning, lastindex.
- W** Hastighetsklass för högsta tillåtna hastighet, hastighetssymbol.

Fälgdimensioner

Alla fälgar har en dimensionsbeteckning, till exempel: 8J x 19 x 50.

- 8** Fälgens bredd i tum.
- J** Fälgornets profil.
- 19** Fälgens diameter i tum.
- 50** Offset i mm (avstånd från hjulcentrum till hjulets kontaktyta mot navet).

Innehållet i denna manual representerar användarmanualens status vid tidpunkten för tryckning. Det är kanske inte helt giltigt vid framtida tidpunkter. För mer information se första sidan för den fullständiga friskrivningsklausulen.

Väderklassificering

Här följer några exempel på klassificeringar. Väderegenskaper kan också beskrivas med vissa symboler.

M+S eller M/S Däck för lera och snö.

AT Allterrängsdäck.

AS Året runt-däck.

Däckens ålder

DOT YLX2 0819 Däckets identifikationsnummer (eller "TIN-nummer"). Denna information hjälper däcktillverkaren att identifiera däck vid säkerhetsåterkallanden.

1. DOT^[1]
2. De två eller tre första tecknen visar i vilken fabrik däckets tillverkades.
3. De efterföljande två siffrorna är däckets storlekskod.
4. De fyra sista siffrorna anger vilken vecka och vilket år däckets tillverkades. Till exempel betyder 0819 att däckets tillverkades vecka 8 år 2019.

Eventuella övriga siffror och bokstäver är marknadskoder som tillverkaren väljer.

Högsta last och tryck

Max last 685 kg (1610 lbs). Anger den högsta last som däckets får utsättas för.

Max tryck 240 kPa (35 psi). Anger det högsta tryck som däckets får utsättas för. Denna gräns fastställs av däcktillverkaren.

Lägsta tillåtna lastindex och hastighetsklass



Varning

Lägsta tillåtna lastindex (LI) och hastighetsklass (SS) på däckets till respektive motorvariant anges i avsnitten för specifikationer. Om du använder ett däck med för lågt lastindex eller för låg hastighetsklass kan däckets överhettas och skadas.

Typ, material och rotationsriktning

P Anger att däckets är avsett för personbilar.

VOL Volvo originaldäck.

Plies: Tread 2 polyester, 2 steel, 1 polyamide. Sidovägg 2 polyester. Anger antalet lager av trådar eller gummerad textil i däckets slitbana och sidovägg. Däcktillverkarna måste även ange vilka material som använts i däck och sidovägg. Det kan rör sig om stål, nylon, polyester eller vissa andra material.

Pilsymbol Rotationsriktningen för däck med mönster som endast är avsedda att rulla åt ett håll markeras med en pil på däckets.

Klassificering av enhetlig däckkvalitet

Treadwear grade 200 Anger slitvärdet, som är en jämförande siffra som bygger på däckets slitage i ett standardiserat test. Ju högre värde desto bättre.

Traction grade AA Anger väggreppsvärdet, vilket räknas ut genom standardiserade tester med inbromsning på rak vägbanan. Väggreppsvärdena, från det högsta till det lägsta, är AA, A, B och C.

Innehållet i denna manual representerar användarmanualens status vid tidpunkten för tryckning. Det är kanske inte helt giltigt vid framtida tidpunkter. För mer information se första sidan för den fullständiga friskrivningsklausulen.

Temperature grade Anger temperaturvärdet, som visar däckets värmeprestanda när rätt däcktryck och last används. Temperaturvärdena, från det högsta till det lägsta, är A, B och C.

^[1] Department of Transportation.

13.4.2.1. Slitagevarnare

Det finns slitagevarnare som visar statusen på däckets mönsterdjup.

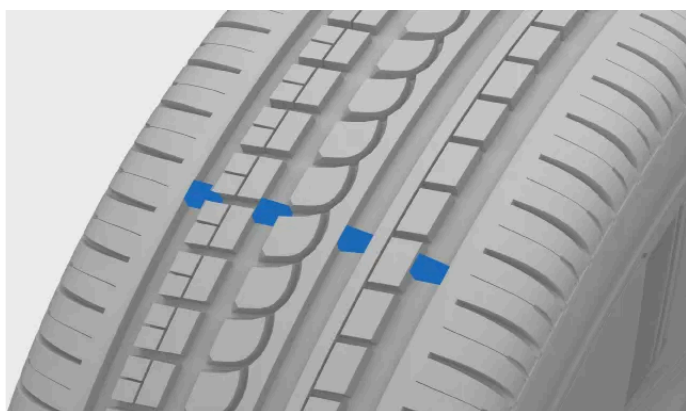

De smala spåren som löper korsvis över däkmönstret är slitagevarnare. På sidan av däckets finns bokstäverna TWI ^[1].

! Viktigt

- Däcken bör bytas innan de slits ned till slitagevarnarna för att undvika dåligt grepp i regn och snö.
- Volvo rekommenderar att mönsterdjupet på vinterdäck är minst 4 millimeter (1/8 tum) och sommardäck 1,6 millimeter (1/16 tum).

^[1] "Tread Wear Indicator", dvs. slitagevarnare.

13.4.3. Byta hjul

Om du behöver byta ett hjul är det viktigt att du följer det rekommenderade förfarandet.

Varning

Hissa upp bilen för att byta hjul

För att du ska kunna byta hjul måste hjulet hissas upp en bit ovanför marken. Följ noggrant de särskilda instruktionerna för att hissa upp bilen på ett säkert sätt.

- Om du byter ett däck på eller nära en trafikerad väg ska du se till att både du och bilen är väl synliga för andra. Slå på varningsblinkers, placera en varningstriangel på en säker plats där den syns och använd reflexväst.
- Se till att eventuella passagerare väntar på en säker plats en bit från bilen och trafiken.
- Du är själv ansvarig för säkerheten kring bilen när den är upphissad. Se till att inga personer vistas i eller nära bilen.
- När bilen är upphissad med en domkraft ska du aldrig placera någon del av kroppen under bilen eller sträcka dig in under den. Låt heller aldrig någon annan göra detta.

OBS

Du måste aktivera domkraftsläget innan du lyfter bilen från marken.

Innan du tar av hjulet

Bilens hjul är fästa med hjulbultar. För extra säkerhet kan du använda låsbara bultar.

Viktigt

- Kontrollera att ersättningshjulets dimensioner är godkända för din bil.^[1]
- Läs igenom samtliga instruktioner innan du börjar. Se också till att du har alla verktyg du behöver innan du hissar upp bilen.^[2]

Ta bort hjulet

1. Ta bort hjulbultskåpan manuellt. Du behöver inga verktyg för detta.
2. Innan du hissar upp bilen ska du använda den förlängda hjulskruvnyckeln för att lossa hjulbultarna ett halvt till ett varv. Pressa nyckeln nedåt medan den är sträckt åt vänster för att undvika personskador. Lossa hjulbultarna genom att vrida dem moturs. Om du använder låsbara bultar ska du börja med dem.
3. Följ instruktionerna för hur du ska hissa upp bilen på ett säkert sätt. Var noga med att aktivera domkraftsläget.
4. Hissa upp bilen tills det hjul du vill byta befinner sig ovanför marken. Ta bort hjulbultarna och lyft av hjulet.

Tips

När du byter från vinter- till sommarhjul (eller vice versa) ska du markera på vilken sida det däck du tar av var monterat, till exempel "V" för vänster och "H" för höger.

Montera hjulet

- Rengör ytorna mellan hjulet och navet.
- Montera hjulet. Dra åt hjulbultarna. Den slutliga åtdragningen till det specificerade åtdragningsmomentet görs dock när hjulet åter står på marken och inte kan rotera under tiden.

 **Varning**

- Fram- och bakhjulen är olika stora. Se till att du sätter dem på rätt axel. Felaktigt monterade hjul kan påverka bilens egenskaper.
- Använd aldrig smörjmedel på gängorna på hjulbultarna. Det kan leda till att hjulbultarna lossnar efter åtdragning.

- Släpp ner bilen på marken igen.
- Dra åt hjulbultarna korsvis. Om du använder låsbara bultar ska du dra åt dem sist.

Det är mycket viktigt att hjulbultarna sitter fast ordentligt. Dra åt dem till 140 Nm (103 lb-ft). Kontrollera åtdragningsmomentet med en momentnyckel. Hjulbultar som sitter alltför hårt eller löst kan skada gängorna eller hjulet.



Dra åt hjulbultarna korsvis.

- Sätt tillbaka kåporna på hjulbultarna, använd markeringarna för att placera dem korrekt och tryck sedan på plats. Se till att det är ordentligt fastsatt.
- Kontrollera däcktrycket och registrera ett nytt referensvärde i systemet för däcktrycksövervakning.

 **Varning**

Kontrollera hjulbultarna

Hjulbultarna kan behöva dras åt ytterligare några dagar efter hjulbytet. Temperaturskillnader och vibrationer kan göra att de lossar.

Hjulets egenskaper efter ett hjulbyte

Var uppmärksam på tecken på att hjulen inte har monterats på rätt sätt. Det kan påverka bilens bromsegenskaper och förmågan att pressa undan regn och snömodd.

När du har bytt typ eller storlek på hjulen bör du köra försiktigt till en början. Hjulens dynamik och köregenskaper kan ha ändrats.

[1] Vissa reservhjul har andra dimensioner. Om det reservhjul du har tänkt att använda är godkänt för din bil kan du använda det trots eventuella dimensionsskillnader.

[2] Använd verktyg som är avsedda för din bilmodell.

13.4.3.1. Reservhjul

Om du får punktering kan du använda reservhjulet^[1] tillfälligt, tills originaldäcket kan ersättas eller repareras.

Reservhjulet är endast avsett för tillfällig användning. Byt ut det mot ett vanligt hjul så snart som möjligt.

När reservhjulet inte används ska det förvaras i en påse på lastutrymmets golv. Det ska spännas fast med två remmar som sträcks i kors tvärsöver hjulet och fästs i bilens fyra lastsäkringsöglor.

Varning

Innan du kör med ett reservhjul

- Använd bara reservhjul som är godkända för användning med din bil.
- Kör aldrig med fler än ett reservhjul monterat på bilen.
- Snökedjor kan inte användas om reservhjulet är monterat på framaxeln.
- Reparera aldrig ett reservhjul.
- Följ reservhjulstillverkarens rekommendationer för däcktryck.

Köra med ett reservhjul

- Kör aldrig snabbare än 80 km/h (50 mph) när du använder ett reservhjul.
- Bilens köregenskaper kan förändras när du kör med reservhjul. Det är viktigt att du byter ut reservhjulet mot ett originalhjul så snart som möjligt.

Viktigt

Reservhjulet är mindre än bilens originalhjul. Det påverkar bilens markfrigång. Se upp med höga trottoarkanter och maskintvätta inte bilen.

OBS

Användning av reservhjul kan göra så att systemet för däcktrycksövervakning inte fungerar på rätt sätt.

[1] Reservhjulet måste vara av typen "Temporary Spare".

13.4.3.2. Vinterdäck

Vinterdäck är avsedda att användas på vägar med snö och is. De ska ha ett större mönsterdjup än vanliga däck.

Dimensioner

Det är viktigt att alla fyra vinterdäcken är av rätt typ. Kontakta en Volvoåterförsäljare för rådgivning.

Dubbdäck

Dubbade vinterdäck bör köras in. Kör därför mjukt och lugnt de första 500-1 000 km (300-600 miles) så att dubbarna sätter sig riktigt i däcken. Det ökar däckens – och särskilt dubbarnas – livslängd.

OBS

Lagar och bestämmelser avseende användning av dubbdäck kan variera. Se till att dina påmonterade däck överensstämmer fullständigt med lokala bestämmelser och lagar.

Mönsterdjup

Vinterväglag med is, snömodd, snö och låga temperaturer ställer högre krav på däcken än sommarväglag. Volvo rekommenderar att du använder vinterdäck med ett mönsterdjup på minst 4 mm (0,15 inches).

OBS

Hastighetsklass

Vinterdäck^[1] kan ha en lägre hastighetsklass än bilens maxhastighet. Om dina vinterdäck har en lägre hastighetsklass än bilens topphastighet får du dock inte köra fortare än däckens hastighetsklass.

^[1] Både dubbdäck och dubbfria däck

13.4.3.3. Användning av snökedjor

Snökedjor kan användas för att ge extra grepp vid vinterväglag. Det finns dock några saker att tänka på.

Varning

Vid användning av snökedjor måste hänsyn tas till följande:

- Endast originalsnoakedjor från Volvo eller likvärdiga snökedjor som är anpassade till din bilmodell och till dina däck- och fälgdimensioner får användas.
- Det är endast tillåtet att använda enkelsidiga snökedjor.
- Felaktiga snökedjor kan orsaka allvarliga skador på bilen eller orsaka olyckor.

OBS

Användning av snökedjor kan orsaka fel i systemet för däcktrycksövervakning.

Montera snökedjor

- Se till att du befinner dig på en säker plats när du sätter på eller tar av snökedjorna.
- Följ alltid lokala lagar och bestämmelser för användning av snökedjor.
- Följ alltid tillverkarens monteringsanvisningar noggrant.
- Du ska alltid använda samma typ av kedja på höger och vänster däck.
- Volvo rekommenderar inte användning av snökedjor på hjul som är större än 20 tum.
- Kontrollera att du använder rätt storlek för dina däck.
- Snökedjor får enbart användas på bakdäcken.^[1]
- Om däck med en annan storlek än originaldäcken har monterats kan vissa snökedjor inte användas.
- Avståndet mellan kedjorna och bilens broms-, fjädrings- och karosskomponenter måste vara tillräckligt stort. Använd inte några kedjor som riskerar störa bromskomponenterna.
- Om du behöver flytta bilen medan du sätter på eller tar av snökedjorna ska du inte köra över kedjornas fästanordningar.
- Montera kedjorna så att de är så spända som möjligt och spänn dem med jämna mellanrum.

Tips

Öva på att sätta på snökedjorna innan vintern kommer.

Köra med snökedjor

- När du har satt på snökedjorna ska du prova att köra 200 meter (650 feet). Stanna sedan bilen och kontrollera att kedjorna sitter på ordentligt.
- Överskrid inte den hastighetsbegränsning som kedjetillverkaren har angett, Kör aldrig snabbare än 50 km/h (30 mph) när du använder snökedjor.

- Snökedjor förbättrar väggreppet under vissa förhållanden, men påverkar andra köregenskaper negativt. Undvik om möjligt att köra över ojämnt underlag, såsom gupp eller hål. Undvik också snabba eller skarpa svängar samt hårda inbromsningar.
- Undvik att köra på mark som inte är snö- eller istäckt, då detta sliter på både snökedjor och hjul.
- Ha alltid fyrhjulsdrift^[2] aktiverad i inställningarna när du kör med snökedjor.

Kontakta en Volvoåterförsäljare för mer information.

^[1] Detta gäller även fordon med fyrhjulsdrift.

^[2] AWD

13.4.4. Kontroll av bromsskivornas slitage

Bromsskivorna på din bil slits med tiden. Kontrollera dem för att säkerställa att bromssystemet fungerar som det ska.

Varje bromsskiva har ett värde för minsta tjocklek ingraverat eller tryckt direkt på bromsskivan. Om du då och då mäter bromsskivornas tjocklek med ett skjutmått eller ett liknande verktyg kan du avgöra om de behöver bytas ut.

Varning

Upphissning av bilen för att ta bort ett hjul

För att du ska kunna ta bort ett hjul måste hjulet hissas upp en bit ovanför marken. Följ noggrant de särskilda instruktionerna för att hissa upp bilen på ett säkert sätt.

- Om du tar bort ett hjul på eller nära en trafikerad väg ska du se till att både du och bilen är väl synliga för andra. Slå på varningsblinkers, placera en varningstriangel på en säker plats där den syns och använd reflexväst.
- Se till att eventuella passagerare väntar på en säker plats en bit från bilen och trafiken.
- Du är själv ansvarig för säkerheten kring bilen när den är upphissad. Se till att inga personer vistas i eller nära bilen.
- När bilen är upphissad med en domkraft ska du aldrig placera någon del av kroppen under bilen eller sträcka dig in under den. Låt heller aldrig någon annan göra detta.

OBS

Du måste aktivera domkraftsläget innan du lyfter bilen från marken.

1. Ta bort hjulet.
2. Kontrollera om bromsskivans yta är sliten och mät dess tjocklek.

Varning

Om bromsskivans tjocklek är mindre än det angivna minimivärdet bör bromsskivan bytas ut omedelbart. Om du fortsätter att använda slitna komponenter utöver denna gräns kan bromsförmågan försämrats och säkerheten äventyras.

 **Viktigt**

Indikatorer för bromsslitage

Din bil är utrustad med elektriska slitagevarnare för bromsbelägg som övervakar bromsbeläggens skick. När bromsbeläggens tjocklek slits under säkerhetsgränsen visas varningssymbolen för bromsslitage på förardisplayen.

Om varningssymbolen för bromsslitage tänds ska du kontakta en auktoriserad Volvoverkstad för att få bromsbeläggen kontrollerade och, vid behov, byta ut dem. Om du kör med slitna bromsklossar kan säkerheten äventyras och bromsskivorna skadas.

13.4.5. Punktering

Om du får punktering finns det flera saker som du kan göra för att hantera situationen på ett säkert sätt, särskilt om du får punktering medan du kör.

Om du får punktering medan du kör ska du omedelbart vidta säkerhetsåtgärder. Aktivera bilens varningsblinkers och flytta om möjligt bilen till en säker plats. Ring efter vägassistans vid behov.

 **Varning**

- Kör inte bilen med ett punkterat däck. Det är inte säkert och skadar bilen.
- Stig om möjligt ur bilen på den sida där det är minst trafik, för att undvika olyckor.
- Placera en varningstriangel så att passerande trafikanter uppmärksammas på din bil i god tid. Om du har en reflexväst ska du först sätta på dig den.

 **Tips**

Om bilen är utrustad med en tillfällig däckätningssats, se till att läsa instruktionerna innan du använder den.

13.4.5.1. Provisorisk däckätning

I bilen finns en däckätningssats för provisorisk lagning av en punktering^[1]. Satsen kan användas för att reparera en mindre punktering på ett däck. Den består av en flaska tätningssats och en kompressor.

 **Varning**

Läs samtliga instruktioner innan du använder däckätningssatsen.

Du får inte köra snabbare än 80 km/h (50 mph) om du har tätat däcket provisoriskt.



Kompressor

Kompressorn är avsedd att användas för provisorisk lagning av punkteringar och har godkänts av Volvo. Du kan också använda kompressorn för att vid behov kontrollera och ändra däcktrycket på dina originaldäck.

Kompressorn är en elektrisk apparat. När det är dags att kassera den, se till att följa lokala bestämmelser för avfallshantering.

Tätningvätska

Tätningvätskan används för att täta en punktering provisoriskt. Den kan användas för att täta en punktering i däckets slitbana, men bör dock inte användas om punkteringen finns på däckets sidovägg. Om däckets har en större reva, spricka eller liknande skada ska du inte använda tätningvätskan för att laga det.

Om bäst före-datumet på flaskan med tätningvätska har passerats ska du ersätta den med en ny flaska.^[2] Den gamla flaskan sorteras som farligt avfall.

^[1] Kallas också Temporary Mobility Kit, eller TMK

^[2] Se bäst före-datum på flaskan.

13.4.5.1.1. Använda den tillfälliga däcktätningssatsen

När du använder den provisoriska däcktätningssatsen är det viktigt att du gör på det sätt som beskrivs i detta avsnitt. Se till att du har läst och förstått dessa instruktioner innan du fortsätter.

i OBS

Dessa instruktioner gäller den tillfälliga däcktätningssatsen från Volvo.



Översikt över den tillfälliga däcktätningssatsens kompressor

- ① Tryckmätare
- ② Tryckreduceringsventil
- ③ Dekal, högsta tillåtna hastighet
- ④ Luftslang
- ⑤ Elkabel



Flaska med tätningsvätska



Varning

Tätningssvets kan vara farlig

Tätningssvets innehåller ämnen som är farliga vid förtäring. Innehållet kan också orsaka allergiska reaktioner eller på annat sätt vara skadligt för luftvägarna, huden, det centrala nervsystemet och ögonen.

Försiktighetsåtgärder

- Förvara däcktätningssatsen utom räckhåll för barn.
- Undvik långvarig eller upprepad kontakt med huden. Om du spiller tätningssvets på kläderna ska du ta av dig dem.
- Tvätta händerna noggrant efter att ha använt däcktätningssatsen.

Första hjälpen

- Förtäring: Framkalla inte kräkning såvida inte detta beordras av medicinsk personal. Kontakta läkare.
- Hud: Tvätta påverkade områden av huden med tvål och vatten. Kontakta läkare om symptom uppstår.
- Ögon: Skölj med mycket vatten i minst 15 minuter och lyft emellanåt det övre och undre ögonlocket. Kontakta läkare om symptom uppstår.
- Inandning: Flytta den utsatta personen till en plats med frisk luft. Kontakta läkare om irritation kvarstår.

- Kontrollera att kompressorns strömbrytare står på "off" innan du börjar.
- Koppla inte bort luftslangen medan reparationen pågår.
- Om punkteringen har orsakats av en spik eller liknande och den fortfarande sitter fast i däckets ska du lämna den där den sitter. Det hjälper till att tätta punkteringen.
- Om reparationen utförs på ett område där det kan finnas andra bilar ska du slå på varningsblinkers och använda en varningstriangel om du har en sådan.

Förberedelser

1. Placera dekalen med den högsta hastigheten så att den är väl synlig som en påminnelse för föraren, till exempel i vindrutan. Du hittar den på kompressorn.
2. Ta bort TMK-dekalen från flaskan med tätningssvets och sätt den på fälgen. Detta hjälper dig att komma ihåg vilket du ska byta ut.
3. Skruva fast flaskan i botten av flaskhållaren, som är placerad på kompressorn där du ursprungligen hittade dekalen som visar maxhastigheten. För att undvika läckage finns en spärr som gör att flaskan inte kan lossna. När flaskan väl har skruvats fast kan den inte avlägsnas. Flaskan får endast avlägsnas av personal på en verkstad^[1].
4. Fäst ena änden av luftslangen överst på flaskan med tätningssvets där du hittade TMK-dekalen.
5. Skruva loss ventilhatten från däckventilen och fäst den andra änden av luftslangen till däckets. Skruva fast luftslangen så långt ner på ventilgångarna som det går.

Påbörja reparation av punktering

6. Koppla kompressorn till bilens 12 V-uttag och kontrollera att uttaget fungerar och levererar ström.^[2]
7. Starta kompressorn genom att trycka på strömknappen.

- > Kompressorns tryck ökar. Trycket kan tillfälligt nå så högt som 6 bar (87 psi) innan det stabiliseras efter omkring 30 sekunder.

 **Varning**

Stå aldrig intill däckets när kompressorn är på. Om det uppstår sprickbildningar eller ojämnheter ska kompressorn omedelbart stängas av. Stanna och kontakta Volvo Assistance för säker bärgning.

8. Pumpa däckets i 7 minuter eller tills trycket når 3,5 bar (51 psi).

 **Viktigt**

För att undvika överhettning får kompressorn inte köras i mer än 10 minuter.

9. Stäng av kompressorn för att kontrollera trycket på tryckmätaren. Trycket ska vara minst 1,8 bar (26 psi) och högst 3,5 bar (51 psi). Använd tryckreduceringsventilen om trycket är för högt.

 **Varning**

Om trycket ligger under 1,8 bar (26 psi) är hålet i däckets för stort. Fortsätt då inte med reparationen, utan kontakta i stället Volvo Assistance för säker bärgning.

10. Koppla ur kompressorn från 12 V-uttaget.

11. Skruva av luftslangen från däckets och använd skyddslocket för att undvika att den återstående tätningsvätskan läcker.

12. Skruva på ventilhatten.

13. Så snart som möjligt kör du i 10 minuter^[3] för att låta vätskan täta däckets. Gör sedan en uppföljande kontroll.

Uppföljningskontroll

14. Koppla luftslangen till däckventilen. Kompressorn ska vara avstängd när detta görs.

15. Kontrollera däcktrycket på tryckmätaren.

- > • Om det ligger under 1,3 bar (19 psi) har däckets inte tätats tillräckligt. Stanna och kontakta Volvo Assistance för säker bärgning.
- Om däcktrycket ligger över 1,3 bar (19 psi) måste däckets pumpas tills det når det tryck som anges på däcktrycksdekalen på förarsidans dörrstolpe. Trycket måste vara minst 2,0 bar (29 psi) för att du ska kunna fortsätta att köra. Om trycket ligger under 2,0 bar (29 psi) ska du ringa Volvo Assistance. Om trycket är för högt ska du släppa ut luft genom tryckreduceringsventilen.

16. Skruva på ventilhatten.

- Flaskan med tätningsvätska och slangen måste ersättas efter användning. Kontakta en Volvoåterförsäljare för att göra det.
- Volvo rekommenderar att du byter eller reparerar det skadade däckets så snart som möjligt. Informera verkstaden om att däckets innehåller tätningsvätska.

 **Varning**

Maximal körsträcka med däck som innehåller tätningsvätska är 200 km (120 miles).

- ^[1] En auktoriserad Volvoverkstad rekommenderas.
- ^[2] Uttaget stängs av 10 minuter efter det att föraren har lämnat bilen. Sätt dig bara i bilen för att slå på strömmen igen.
- ^[3] Eller 3 kilometer (2 miles)

13.4.5.1.2. Pumpa upp ett däck med kompressor

Du kan pumpa bilens däck med kompressorn som ingår i däcktätningssatsen.

Kontrollera att kompressorns strömbrytare står på "off" innan du börjar.

1. Fäst ena änden av luftslangen till kompressorn där dekalen för hastighetsbegränsning sitter. Skruva loss slangventilhatten och fäst den andra änden av luftslangen till däckets. Skruva fast luftslangen så långt ner på ventilgängorna som det går.
2. Koppla kompressorn till bilens 12 V-uttag och kontrollera att uttaget fungerar och levererar ström.^[1]
3. Starta kompressorn genom att trycka på strömknappen.

 **Viktigt**

För att undvika överhettning får kompressorn inte köras längre än 10 minuter i taget.

4. Kontrollera däcktrycket på kompressorns tryckmätare^[2]. Använd tryckreduceringsventilen om trycket är för högt.
5. Stäng av kompressorn och koppla ur den ur 12 V-uttaget.
6. Skruva av luftslangen från däckventilen.
7. Skruva på ventilhatten.

Lägg tillbaka satsen på förvaringsplatsen.

- ^[1] Uttaget stängs av 10 minuter efter det att föraren har lämnat bilen. Sätt dig bara i bilen för att slå på strömmen igen.
- ^[2] Rekommenderat däcktryck för bilens originaldäck anges på dekalen som sitter på dörrstolpen bredvid förardörren.

13.4.6. Däcktryck

Rätt däcktryck ger stabilare körning och lägre energiförbrukning samt förlänger däckens livslängd.

Däcktrycket minskar med tiden. Trycket varierar också beroende på miljöförhållandena. Allt detta är normalt. Men om du kör med ett felaktigt däcktryck kan däcken överhettas och skadas. Däcktrycket påverkar körkomfort, bullernivåer och köregenskaper.

Ta för vana att kontrollera däckens tryck en gång i månaden och före alla längre resor. Använd alltid en tillförlitlig tryckmätare. Använd det rekommenderade däcktrycket för kalla däck. Då varar däcken längre.

Varning

För lågt eller för högt tryck kan ge allvarliga skador på däcken. Däcken kan explodera medan du kör, så att du förlorar kontrollen över bilen.

Tips

Rätt däcktryck hjälper dig att utnyttja bilens fulla lastförmåga.

13.4.6.1. Däcktrycksövervakning

Din bil kan upptäcka och indikera om däcktrycket är lågt. Däcktrycksövervakning kan inte inaktiveras. Om systemet inte kan upptäcka lågt däcktryck indikerar det ett fel.

För att däcktrycksövervakningen ska kunna ge uppdaterad information måste du köra bilen i mer än 30 km/h (20 mph) under flera minuter.



En kontrollsymbol tänds om ett lågt däcktryck upptäcks i något hjul. Den fortsätter att lysa tills problemet är löst.

Förutom meddelanden i förardisplayen finns information om däcktrycksövervakningen även i centerdisplayens bilstatusvy.

Varning

Ingen förvarning

Systemet kan inte ge dig någon förvarning om eventuella skador på däcken.

Se omedelbart till att däcktrycket är korrekt

När symbolen för lågt däcktryck lyser, stanna och kontrollera däcktrycket så snart som möjligt. Om du kör med för lite luft i däcken kan de gå sönder.

Om däcktrycksövervakningen inte fungerar korrekt blinkar kontrollsymbolen på förardisplayen först i ungefär en minut och lyser därefter konstant. Ett meddelande visas också på förardisplayen. Om felet är permanent krävs en service.^[1]

Kom ihåg:

- Detta system ersätter inte behovet av att regelbundet inspektera och underhålla däcken.
- Symbolen för lågt tryck försvinner inte förrän det låga däcktrycket har korrigerats.
- Om det rekommenderade däcktrycket har ändrats, till exempel vid byte av däck eller last, måste du spara ett nytt referensvärde för däcktrycket.

OBS

Däcktryckssensorer måste monteras på alla hjul, även vinterdäck. Om du använder ett reservhjul eller ett annat hjul utan sensor visas ett felmeddelande i förardisplayen efter några minuters körning. Kom ihåg att alla nya hjul måste ha sensorn för att du ska undvika en varning för systemfel.

Status

Du hittar information om eventuella problem som upptäcks av däcktrycksövervakningen i centerdisplayens bilstatusvy.

Röd kontrollsymbol Däcktrycket är mycket lågt. Stanna omedelbart och kontrollera däcken.

Gul kontrollsymbol Däcktrycket är lågt. Stanna och kontrollera däcken så snart som möjligt.

Varningstriangel Däcktrycksövervakningens status måste kontrolleras.

Systembeskrivning

Följande information är formulerad i enlighet med externa juridiska krav.

Alla däck, inklusive reservhjulet (om sådant finns), ska kontrolleras varje månad när det är kallt och pumpas upp till det tryck som rekommenderas av fordonstillverkaren enligt fordonsskylten eller däcktrycksdekalen. (Om ditt fordon har däck av en annan storlek än den som anges på fordonsskylten eller däcktrycksdekalen bör du ta reda på rätt däcktryck för dessa däck).

Som en extra säkerhetsfunktion har din bil utrustats med ett system för däcktrycksövervakning (TPMS) som tänder en varning om lågt däcktryck när ett eller flera däck på bilen har för lågt däcktryck. Om varningslampan för lågt däcktryck tänds ska du därför stanna och kontrollera däcken så snart som möjligt och pumpa dem till rätt tryck. Om du kör med ett däck som har extremt lågt lufttryck överhettas däckets, vilket kan leda till att däckets går sönder. För lågt lufttryck minskar också bränsleekonomin och däckens livslängd samt kan påverka fordonets vägegenskaper och bromssträcka.

Observera att TPMS inte är ett substitut för ordentligt däckunderhåll och att det är förarens ansvar att bibehålla korrekt däcktryck, även om det för låga däcktrycket inte har nått nivån för att utlösa TPMS-varningen om lågt däcktryck.

Bilen har även utrustats med en TPMS-felindikator för att indikera när systemet inte fungerar ordentligt. TPMS-felindikatorn är kombinerad med varningen för lågt däcktryck. När systemet upptäcker ett fel blinkar varningslampan i ungefär en minut och lyser sedan kontinuerligt. Denna sekvens upprepas varje gång bilen startas, så länge felet finns kvar. När felindikatorn lyser kan det hända att systemet inte kan upptäcka eller signalera för lågt däcktryck som det är tänkt. TPMS-fel kan uppstå av olika anledningar, bland annat om du installerar nya eller alternativa däck eller fälgar på fordonet som förhindrar att TPMS fungerar korrekt. Kontrollera alltid TPMS-felindikeringen när du bytt ett eller flera däck eller fälgar på fordonet för att se till att TPMS fortsätter fungera som det ska med de nya eller alternativa däcken och fälgarna.

^[1] Volvo rekommenderar att en auktoriserad Volvoverkstad används för alla reparationer och servicearbeten.



13.4.6.1.1. Spara ett nytt referensvärde i systemet för däcktrycksövervakning

Däcktrycksövervakningen behöver ett referensvärde att utgå från. Detta innebär att värdet under vissa omständigheter måste uppdateras för att systemet ska fungera ordentligt.

När däcktrycket justeras måste ett nytt referensvärde sparas. Detta kan vara fallet när vissa förändringar görs, såsom varje gång du byter till hjul som kräver ett annat rekommenderat däcktryck. Referensvärdet kan också behöva uppdateras när det finns en betydande förändring av bilens vikt på grund av lastning eller avlastning.

Även när du hanterar en varning om lågt däcktryck och pumpar upp till det tidigare referensvärdet måste du spara däcktrycksvärdet igen för att ta hänsyn till eventuella temperaturrelaterade förändringar.

För att spara ett nytt referensvärde måste bilen vara påslagen och stå stilla.

1. Fyll på luft tills däcket har rätt tryck.^[1]
2. Tryck på bilsymbolen  i det nedre fältet och gå till **Status** → **Däcktryck**.
3. Tryck på  för att komma till inställningarna.
4. Välj ditt referensdäcktryck och tryck på **Spara**.

OBS

Spara-knappen är inte tillgänglig

Av säkerhetsskäl är knappen **Spara** endast tillgänglig när bilen är påslagen och står stilla.

Knappen är också otillgänglig om en varning om mycket lågt däcktryck visas i förardisplayen. Detta för att undvika att av misstag spara ett lågt värde som referens. I detta fall måste du pumpa däcken till rätt referensdäcktryck och sedan börja köra bilen. När varningen i förardisplayen försvinner kan du stanna bilen och fortsätta med att spara ett nytt referensvärde.

5. Bekräfta att du vill spara ett nytt värde. Bekräftelsen behövs för att undvika att ett nytt referensvärde sparas av misstag.
> Detta skriver över tidigare däcktryck och temperatur och anger ett nytt referensvärde.
6. Börja köra bilen i en hastighet över 30 km/h (20 mph).

^[1] Se dekalen för däcktryck på dörrstolpen på förarsidan för information om rekommenderat däcktryck för bilen.

13.4.6.2. Justera däcktryck

Innehållet i denna manual representerar användarmanualens status vid tidpunkten för tryckning. Det är kanske inte helt giltigt vid framtida tidpunkter. För mer information se första sidan för den fullständiga friskrivningsklausulen.
390 / 507

Däcktrycket kan behöva justeras om du byter hjul eller planerar att köra med väldigt tung last. Det är normalt att däcktrycket minskar med tiden. Att justera det för att få rätt tryck för den aktuella situationen säkerställer en jämn däckförslitning och hög prestanda.

När du kontrollerar eller justerar trycket ska däcken ha samma temperatur som den omgivande luften. Detta är vad som menas när man talar om "kalla däck". Släpp aldrig ut luft ur ett varmt däck. När däcket kyls ner minskar det inre lufttrycket, vilket kan resultera i alltför lågt däcktryck eller till och med till helt platta däck.

Däcken kan värmas upp mycket snabbt och bör betraktas som varma om bilen har kört mer än 1,5 km (1 mile). Det tar ofta närmare 3 timmar innan de kyls ned till omgivningstemperaturen igen.

Det rekommenderade trycket för fabriksmonterade däck anges på dörrstolpen på förarsidan.

1. Ta av däckets ventilhatt och pressa tryckmätaren mot ventilen.
2. Kontrollera mätaren för att se det aktuella däcktrycket.
3. Pumpa däcket tills det har rätt tryck.

 **OBS**

Varning för lågt tryck

Om du har fått en varning om lågt tryck, pumpa däcket till det senast sparade tryckvärdet.

Förändrade förhållanden

Om du behöver justera däcktrycket på grund av förändrade förhållanden, till exempel vid byte av däck, ska du pumpa däcken till det rekommenderade däcktrycket.

4. Sätt tillbaka ventilhatten^[1] för att undvika skador på ventilen.
5. Kontrollera att inga lösa föremål har fastnat i däcket, till exempel spikar eller andra föremål som kan orsaka punktering.
6. Kontrollera sidoväggarna så att det inte finns några gropar, skåror, bulor eller andra oregelbundenheter.
7. Spara referensvärdet för däcktrycket i centerdisplayen när du har justerat trycket.

Om du råkar fylla på för mycket luft ska du släppa ut en del av luften genom att trycka på metallpinnen i mitten av ventilen. Kontrollera sedan trycket på nytt.

 **OBS**

Det rekommenderade trycket för reservhjul kan skilja sig från originalhjulens rekommenderade tryck. Använd alltid det tryck som tillverkaren av reservhjulet rekommenderar.

Tips

Du kan använda kompressorn från den provisoriska däcktätningssatsen för att kontrollera och justera trycket i originalhjulen när det behövs.

- [1] Använd endast ventilhattar i original från Volvo eller ventilhattar av plast. Ventilhattar av metall kan rosta och bli svåra att skruva loss.

13.5. Bilens elsystem och batterier

Din bil har ett specialiserat elsystem som levererar el till och från batterierna. Systemet består av både högvoltskretsar och lågvoltskretsar för olika elektriska funktioner.

I detta avsnitt av manualen finns information om flera av bilens elektriska komponenter. Detta inkluderar:

- Högvoltsbatteriet
- 12 V-batteriet
- 12 V-matningsterminal för nödläge
- Säkringar

Viktigt

12 V-anslutning

I händelse av en total förlust av ström kan bilen inte låsas upp eftersom låsen är elektriskt manövrerade. För åtkomst till bilen och laddning kan bilen kortvarigt strömförsörjas med den externt åtkomliga 12 V-anslutningen. Den nås genom att ta bort en liten panel vid det främre vänstra hjulhuset.

Innan du använder 12 V-anslutningen bör du tänka på följande:

- Volvo rekommenderar att 12 V-anslutningen endast används av servicetekniker för åtkomst till bilen som en del av återställandet av en icke-körbar bil.
- Bilens externa 12 V-anslutning ska enbart användas när det är nödvändigt för att få åtkomst till bilen. Använd inte denna anslutning för att ladda en annan bil eller en liknande extern källa.
- Använd endast en 12 V-laddare med en maximal laddningsström som är lägre än 30 A.
- Anslut inte ett annat 12-voltsbatteri till anslutningen.
- Om du ansluter en strömkälla som levererar strömmar högre än 30 A går anslutningens säkring sönder, vilket gör den oanvändbar.
- Använd 12 V-anslutningen endast kortvarigt. Den är inte avsedd för kontinuerlig strömförsörjning till bilen.
- Följ alltid markeringarna för anslutningens plus- och minuspoler, eftersom lågvoltssystemets komponenter kan skadas och 30 A-säkringen kan gå om polerna vänds åt fel håll.

Tips

Laddning av bilen

Funktioner och utrustning för laddning, såsom laddport och kablar, har sina egna avsnitt.

Komfortfunktioner

Strömrelaterade funktioner, som USB-portar och trådlös laddning av enheter, behandlas i andra avsnitt.

Varning

- Du får inte röra vid eller ändra bilens elkomponenter. Utför bara sådana handlingar som tydligt beskrivs i användarmanualen.
- Högvoltskomponenter kan generera eller leda dödlig ström och får bara hanteras av auktoriserade tekniker.
- Försök aldrig reparera bilens elsystem eller elektriska komponenter. Kontakta en auktoriserad Volvoverkstad när eventuella reparationer eller service behövs.

13.5.1. Högvoltsbatteriet

Högvoltsbatteriet är bilens huvudsakliga energi- och strömförsörjningskälla. Det driver all elektrisk framdrivning, och driver indirekt resten av bilen genom att hålla det mindre 12-voltsbatteriet laddat.

Högvoltsbatteriet är placerat långt ner i bilens underrede.

Batteriets användning och livslängd

Hur du använder din bil påverkar högvoltsbatteriets tillstånd. Dess kapacitet minskar med tiden. Det finns rekommenderade användningsrutiner som kan bidra till att förlänga batteriets livslängd. Dessa användningsrutiner omfattar händelser och förhållanden som kan orsaka skador på batteriet.

Viktigt

Om du lämnar bilen med låg batterinivå kan batteriet skadas. Ladda bilen så snart som möjligt om batteriet nästan är tomt.

Tips

I manualen finns separata avsnitt om batteriets livslängd och om vad du kan göra för att lösa problem med låg energinivå.

Service och underhåll av batteriet

Högvoltsbatteriet är en högvoltskomponent som enbart kan servas på ett säkert sätt av en auktoriserad tekniker.

Innehållet i denna manual representerar användarmanualens status vid tidpunkten för tryckning. Det är kanske inte helt giltigt vid framtida tidpunkter. För mer information se första sidan för den fullständiga friskrivningsklausulen.

 **Varning**

- Du får inte röra vid eller ändra bilens elkomponenter. Utför bara sådana handlingar som tydligt beskrivs i användarmanualen.
- Högvoltskomponenter kan generera eller leda dödlig ström och får bara hanteras av auktoriserade tekniker.
- Försök aldrig reparera bilens elsystem eller elektriska komponenter. Kontakta en auktoriserad Volvoverkstad när eventuella reparationer eller service behövs.

Batteripass

Du kan läsa mer om din bils högvoltsbatteri genom att skanna QR-koden på batteripasset. Den sitter på insidan av dörrstolpen på förarens sida och är synlig när dörren öppnas.

13.5.1.1. Hantering av batteriets hälsa och prestanda

Du kan själv bidra till att bibehålla högvoltsbatteriets skick och prestanda över tid genom att använda det på rätt sätt. Vissa situationer kan leda till att batteriet skadas och bör alltid undvikas.

Låg batterinivå och tomt batteri

 **Viktigt**

Högvoltsbatteriet kan skadas allvarligt om det inte laddas när batterinivån har nått 0 %. Bilen drar en liten mängd el även när den är parkerad. Om du lämnar bilen parkerad utan att laddas när batterinivån är låg riskerar batteriet därför laddas ur helt och skadas. Om batterinivån är mindre än 20 % när du parkerar bilen, bör du ladda den så snart som möjligt.

Om batterinivån når 0 % anses batteriet vara tomt eller urladdat. Bilen måste då laddas så snart som möjligt för att minska risken för skador på batteriet.

Det mindre 12-voltsbatteriet kan också bli urladdat om högvoltsbatteriet inte kan förse det med el. Om båda batterierna är urladdade saknar bilen ström helt och hållet och kan inte initiera laddning.

Hög laddningsgrad

 **Viktigt**

Högvoltsbatteriet kan skadas om bilens batterinivå hålls på en mycket hög nivå under en längre tid.

Batteriet slits mindre om du regelbundet väljer ett lägre mål för laddningsgrad än 100 % när du laddar. Ladda bara bilen till 100 % när du behöver all tillgänglig räckvidd för din nästa resa.

Om du lämnar bilen inkopplad för laddning och inte kommer köra den inom den närmsta tiden, väljer du den batterinivå som rekommenderas i bilens laddningsvy.

Laddningsvanor

För daglig laddning rekommenderar vi att du använder växelströmsladdning. Det hjälper till att hålla batteriet i gott skick över tid. Likströmsladdning sliter mer på batteriet.

Långtidsparkering

Om bilen ska stå parkerad i över en månad bör batteriets laddningsnivå ligga på 40–60 %. Använd eller ladda bilen tills du når den rekommenderade nivån.

Om du lämnar bilen parkerad längre än tre månader rekommenderas att du låter den vara ansluten till elnätet men sätter en gräns för batteriladdningen på 50 %. Detta för att förbättra batterihälsan.

Kontrollera regelbundet batterinivån och att laddningen fungerar.



Tips

Det finns ett separat avsnitt i den här manualen med fler rekommendationer för långtidsparkering.

Parkering i varmt väder



Viktigt

Utsätt inte bilen för extrema temperaturer. Lämna inte bilen parkerad i mer än ett dygn om det finns en risk för att temperaturen kommer att nå över 55 °C (131 °F).

Vid varmare perioder rekommenderar vi att du kopplar in kontakten när du parkerar bilen. Höga temperaturer skadar batteriet, särskilt när bilen utsätts för värme under en längre period. Bilen kan kyla batteriet aktivt medan den är parkerad, men det förbrukar energi. När du återvänder till den parkerade bilen kan batterinivån vara märkbart lägre än innan. Om bilen är inkopplad för laddning kan den kyla batteriet utan att batterinivån sänks och utan risk för att batteriet blir tomt.

Parkera helst i skuggan när det är varmt ute. Starkt solljus i kombination med höga temperaturer kan medföra mycket höga batteritemperaturer och stora kylbehov.

Parkering i kallt väder

När batteriet är kallt, reducerar bilen tillfälligt batteriets prestanda tills det värmts upp. Batteriet skadas inte av att du kör med låg prestanda.

För att undvika tillfällig prestandasänkning på grund av ett kallt batteri kan du koppla in bilen för laddning och slå på förkonditioneringen en stund innan bilen ska användas. Då värmer bilen upp batteriet utan att dess prestanda och räckvidd påverkas.

Vid temperaturer under -30 °C (-22 °F) bör du inte lämna bilen parkerad utan laddning i mer än ett dygn.

13.5.1.2. Drivlinans kylsystem

Bilen har ett avancerat system för temperaturreglering.

Innehållet i denna manual representerar användarmanualens status vid tidpunkten för tryckning. Det är kanske inte helt giltigt vid framtida tidpunkter. För mer information se första sidan för den fullständiga friskrivningsklausulen.

Systemet reglerar högvoltsbatteriets temperatur på egen hand när bilen står parkerad, laddas eller körs. Denna funktion aktiveras när bilen blir mycket varm eller kall samt vid förkonditionering.

 **Viktigt**

Fyll aldrig på kylvätska på egen hand

Kylsystemet är ett slutet system. Allt underhåll av kylsystemet måste utföras av en utbildad tekniker. ^[1]

^[1] Volvo rekommenderar en auktoriserad Volvoverkstad.

13.5.2. 12 V-batteriet

12-voltsbatteriet driver allt i din bil, utom den elektriska framdrivningen.

Service och byte

12-voltsbatteriet är underhållsfritt.

Kontakta en auktoriserad Volvo-verkstad om 12-voltsbatteriet behöver bytas ut.

 **Viktigt**

12 V-anslutning

I händelse av en total förlust av ström kan bilen inte låsas upp eftersom låsen är elektriskt manövrerade. För åtkomst till bilen och laddning kan bilen kortvarigt strömförsörjas med den externt åtkomliga 12 V-anslutningen. Den nås genom att ta bort en liten panel vid det främre vänstra hjulhuset.

Innan du använder 12 V-anslutningen bör du tänka på följande:

- Volvo rekommenderar att 12 V-anslutningen endast används av servicetekniker för åtkomst till bilen som en del av återställandet av en icke-körbar bil.
- Bilens externa 12 V-anslutning ska enbart användas när det är nödvändigt för att få åtkomst till bilen. Använd inte denna anslutning för att ladda en annan bil eller en liknande extern källa.
- Använd endast en 12 V-laddare med en maximal laddningsström som är lägre än 30 A.
- Anslut inte ett annat 12-voltsbatteri till anslutningen.
- Om du ansluter en strömkälla som levererar strömmar högre än 30 A går anslutningens säkring sönder, vilket gör den oanvändbar.
- Använd 12 V-anslutningen endast kortvarigt. Den är inte avsedd för kontinuerlig strömförsörjning till bilen.
- Följ alltid markeringarna för anslutningens plus- och minuspolar, eftersom lågvoltssystemets komponenter kan skadas och 30 A-säkringen kan gå om polerna vänds åt fel håll.

Specifikationer för 12-voltsbatteriet

Batterityp	H5 AGM
Spänning	12 V
Mått (längd × bredd × höjd)	242 × 175 × 190 mm (9,5 × 6,9 × 7,5 tum)
Kapacitet	60 Ah
Kallstartskapacitet ^[1]	680 A

^[1] CCA.

13.5.2.1. Batterietiketter

Bilbatterier med låg spänning har etiketter med information om säker hantering.

Symboler



Undvik gnistor eller öppen eld.

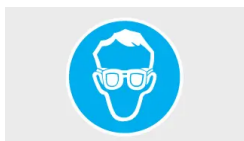

Använd skyddsglasögon.



Förvara batteriet utom räckhåll för barn.



Batteriet innehåller frätande syra.

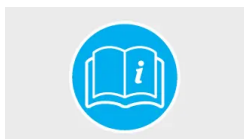

Mer information finns i bilens användarmanual.



Fara för explosion.

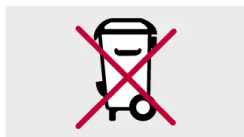

Batteriet måste kasseras på rätt sätt för att kunna återvinnas.



Återvinn korrekt.

i OBS

Avbildade dekaler

Dekalerna som visas i manualen är allmänna representationer av de som finns i bilen. Manualen innehåller bara deras placering och vilken typ av information de innehåller. Se aktuell dekal för att få specifik information om din bil.

13.5.3. Batteriåtervinning

Förbrukade batterier ska återvinnas i enlighet med gällande miljöskyddsföreskrifter.

Kontakta Volvo support om du är osäker på hur du ska göra dig av med batterier. Högvoltsbatteriet får endast hanteras av auktoriserade tekniker.

13.5.4. Säkringar

Elsäkringar skyddar olika delar av bilens elsystem genom att bryta strömmen om den överskrider säkringens gränsvärde. En trasig säkring måste bytas ut för att återställa funktionen.

En trasig säkring kan vara ett tecken på ett underliggande elektriskt fel. Kontakta Volvo support om bilen indikerar att en säkring utlösts.

! Viktigt

- Om en säkring byts ut på fel sätt kan det orsaka allvarliga skador på elsystemet.
- En reservsäkring måste ha rätt specifikationer, som typ och amperevärde.
- Volvo rekommenderar en auktoriserad Volvo-verkstad för byte av säkringar.

13.6. Verktyg och utrustning

Din bil är utrustad med några verktyg som kan vara användbara i vissa situationer. Till exempel om du måste byta ett däck.

Verktygen och utrustningen i bilen förvaras på olika ställen, som under huven, i handskfacket och i bagageutrymmet. Bekanta dig med var allt förvaras så att du inte behöver leta när du behöver något.

! Varning

Förvara verktygen rätt

Förvara alltid lösa verktyg och lös utrustning i de avsedda förvaringsutrymmena när de inte används. För att undvika att de orsakar skador på bilen eller på personer vid en kollision.

Läs alla instruktioner innan du använder verktygen

Innan du använder verktyg eller utrustning ska du läsa alla relevanta instruktioner.

Kontakta Volvo support om du vill ha rekommendationer om verktyg och utrustning för din bil.

Varningstriangel



Om bilen slutar att fungera när du befinner dig i ett område där andra fordon kan finnas ska du placera ut varningstriangeln på marken för att varna andra trafikanter.

Förbandsväska



I bilen finns en förbandsväska. På vissa platser är det lag på att alltid ha en förbandsväska i bilen.

Bogserögla



Bogseröglan kan fästas på bilens stötfångare för att göra det möjligt att bogsera. Den kan också användas för att fästa taklast som är längre än själva taket.

Verktyg för låsbara hjulskruvar



Med det här verktyget kan du låsa upp hjulskruvarna när du byter däck.

Provisorisk däcktätningssats



I bilen finns en däcktätningssats för provisorisk lagning av punktering. Satsen kan användas för att reparera en mindre punktering på ett däck.

13.6.1. Använda en varningstriangel

Sätt ihop en varningstriangel och placera ut den om bilen är icke körbar i ett område där andra fordon kan finnas. Syftet med varningstriangeln är att varna andra förare i förväg om din bil eller andra stillastående faror.



Den hopvikta varningstriangeln i sitt fodral.

i OBS

Lokala regler och bestämmelser

Regler och bestämmelser för hur och när en varningstriangel ska sättas ut varierar mellan olika regioner. Du är ansvarig för att känna till och följa det som gäller där du befinner dig.

 **Tips**

- Om det är mörkt när du sätter ut varningstriangeln, ta på dig en reflexväst om du har en sådan i bilen. Om du saknar en sådan kan du hålla varningstriangeln så att de reflekterande delarna är synliga medan du bär den.
- Du kan använda fodralet som en påminnelse om att ta med varningstriangeln när du kör iväg genom att lägga det på förarsätet.

1. Aktivera varningsblikker.
2. Ta ut varningstriangeln från fodralet, veckla ut den och sätt ihop ändarna.
3. Fäll ut triangelns stödben.
4. Placera varningstriangeln på en lämplig plats i förhållande till trafiken och på ett sådant avstånd att andra förare blir varnade i god tid innan de kommer fram till din bil.

Kom ihåg att ta med dig varningstriangeln innan du kör iväg igen.

13.6.2. Fästa bogseröglan

Använd en bogserögla för att fästa en vinschvajer när du bogserar.

På höger sida av bilen skruvas bogseröglan in i en gänghylsa bakom en kåpa som sitter på de främre stötfångarna. Eftersom bilen är utrustad med en dragkrok har den endast ett fäste för bogserögla framtill. Dragkroken ersätter behovet av en bakre bogserögla.

 **Viktigt**

Innan du börjar ska du läsa igenom informationen om bogsering och dess begränsningar.

Hämta bogseröglan så du har den till hands.

1.

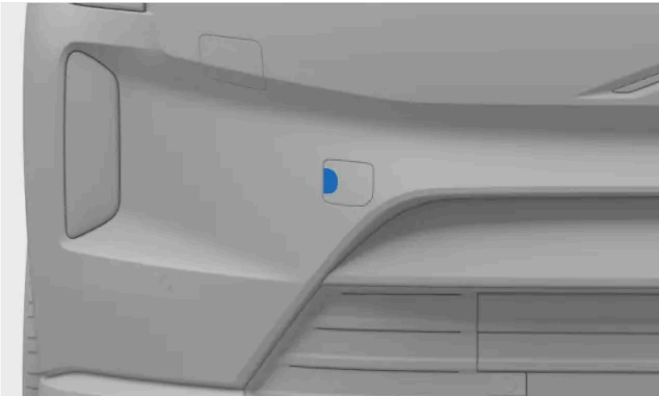

Täcklock för den främre bogseringsöglans fäste

För att fästa i främre: Ta bort kåpan genom att trycka in centrumet åt väster sida. Täcklocket vrids och kan tas bort.

2. Skruva dit bogseröglan hela vägen in i uttaget.

! Viktigt

Det är viktigt att bogseröglan skruvas ordentligt på plats. Om du sätter något i bogseröglan, t.ex. en hjulnyckel, kan du få en extra hävstångseffekt.

När du är färdig får du inte glömma att ta bort bogseröglan och lägga tillbaka den på dess förvaringsplats.

13.7. Lyfta bilen

Du kan lyfta ett hjul åt gången från marken med en domkraft. Läs igenom alla instruktioner innan du lyfter bilen.

Viktigt

Det är mycket viktigt att sätta domkraften på en av lyftpunkterna, eftersom du annars riskerar att skada batteriet.

Rekommenderad eller tillhandahållen utrustning

- Instruktionerna för att lyfta bilen förutsätter en domkraft rekommenderad eller tillhandahållen^[1] av Volvo.
- Använd bara verktyg och utrustning som är avsedd för din bilmodell. Kontakta en Volvoåterförsäljare för att få rekommendationer.
- Volvo rekommenderar en auktoriserad Volvoverkstad för alla åtgärder som inte beskrivs i manualen.
- En bärbar domkraft för tillfällig eller begränsad användning passar bara för mindre och brådskande uppgifter som att laga en punktering. En verkstadsdomkraft rekommenderas för återkommande och långvarig användning.
- Lyft endast bilen vid lyftpunkterna.

Annan lyftutrustning

- Om du använder lyftutrustning som inte kommer från Volvo^[2] ska du noga läsa igenom instruktionerna innan du lyfter bilen. Se till att utrustningen passar för bilen.
- Använd vid behov säkerhetsutrustning som axelställ och hjulblock.
- När du använder garagedomkraft eller annan lyftutrustning avsedd att användas ofta eller under längre tid ska du använda separata lyftområden, och inte de som beskrivs i denna instruktion.

Varning

Säkerhet kring bilen

- Om du byter ett däck på eller nära en trafikerad väg ska du se till att både du och bilen är väl synliga för andra. Slå på varningsblinkers, placera en varningstriangel på en säker plats där den syns och använd reflexväst.
- Se till att eventuella passagerare väntar på ett säkert område en bit från bilen och trafiken.
- Du är själv ansvarig för säkerheten kring bilen när den är upphissad. Se till att inga personer sitter kvar i eller nära bilen.

Lyfta bilen

- När bilen är upphissad ska du aldrig placera någon del av kroppen under bilen eller sträcka dig in under den. Låt heller aldrig någon annan göra detta.
- Placera aldrig något mellan marken och domkraften, och inte heller mellan domkraften och bilens lyftpunkter.
- Använd aldrig lyftutrustning som visar tecken på skador.

Innan du hissar upp bilen:

- Samla alla verktyg och delar som behövs för ditt planerade arbete.
- Se till att domkraften är i ett bra skick och att dess gängor är ordentligt smorda och inte smutsiga.
- Reducera bilens larmkänslighet för att undvika att utlösa larmet av misstag.

1. Aktivera parkeringsbromsen.
2. Aktivera domkraftsläget i inställningarna.
3. Använd hjulblock för att minska risken för att bilen rör sig när den är upphissad. Stora stenar eller träklotsar fungerar också bra. Placera dem både framför och bakom varje hjul som är kvar på marken.
4. Ta reda på var de utmärkta lyftpunkterna under bilen finns.

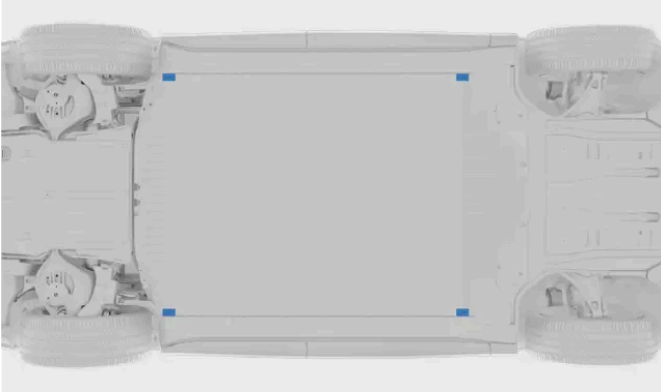

Det finns två lyftpunkter på varje sida av bilen.

5. Placera domkraften under bilens lyftpunkter. Underlaget den står på måste vara fast, halkfritt och jämnt. Placera domkraften så att veven pekar bort från bilen.
6. Veva upp domkraften tills dess huvud går in i bilens lyftpunkt. Se till att domkraftshuvudets utskjutande del passar in i lyftpunktens spår.

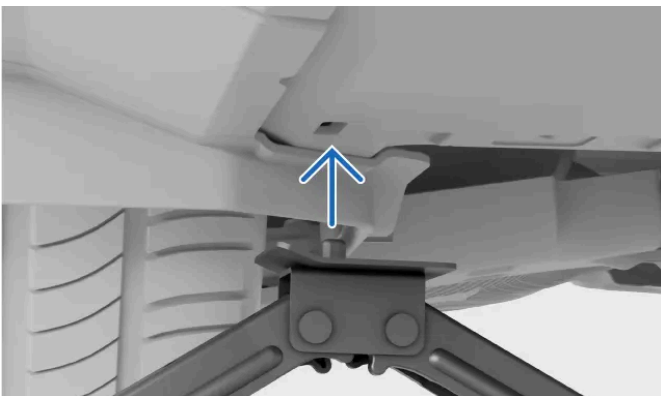

7. Gör en sista justering. Se till att:
 - domkraften inte lutar.
 - domkraftens underlagsplatta sitter mitt under lyftpunkten.

- domkraftens överdel möter lyftpunkten rätt.



8. Hissa upp bilen till en passande höjd. Hissa inte upp den högre än vad som behövs för arbetet du ska göra.



Varning

Lämna inte bilen oövervakad när den är upphissad.

Sänk bilen försiktigt när du är färdig. Kom ihåg att testa viktiga bilfunktioner som kan ha påverkats av arbetet du gör.

Lägg tillbaka domkraften på dess förvaringsplats.

Domkraftsläget kommer att inaktiveras så fort du börjar köra.

^[1] Beroende på marknaden kan en domkraft för tillfällig eller begränsad användning finnas i bilen.

^[2] Till exempel verkstadsdomkraft eller lyftutrustning avsedd för återkommande och långvarig användning

13.7.1. Verkstadens lyftområden

Du kan använda en verkstadslyft eller lyftutrustning som konstruerats för frekvent och långvarig användning för att lyfta upp bilen över marken. Du måste dock se till att lyftutrustningen placeras korrekt på bilens lyftområden.

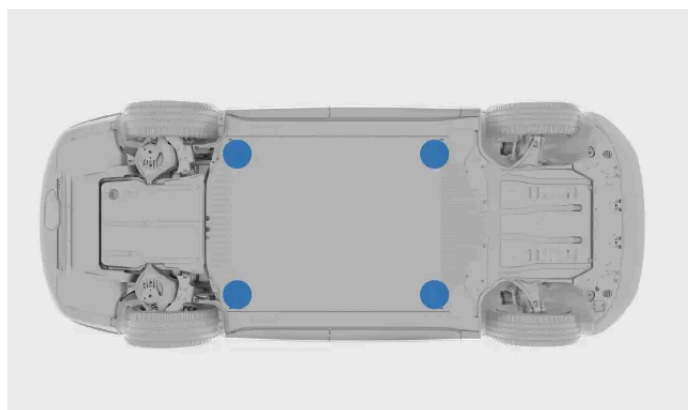

Lyftområden som används för verkstadsutrustning.

De lyftområden som används tillsammans med verkstadsutrustning sitter vid batterihyllans yttre hörn. De sitter precis bakom de ordinarie lyftpunkterna, nära det räfflade området.

Viktigt

Verkstadslyften ska ovillkorligen placeras på bilens lyftområden, eftersom du annars riskerar att skada batteriet.

Om du använder en verkstadsdomkraft ska du se till att plattan är försedd med gummiskydd för att skydda bilen och se till att bilen står stabilt.

Reducera bilens larmkänslighet innan du lyfter, för att undvika att utlösa larmet av misstag.

OBS

Du måste aktivera domkraftsläget innan du lyfter bilen från marken.

13.7.2. Aktivera domkraftsläge

Om du behöver lyfta ett hjul från marken för att till exempel byta hjulet, måste du först aktivera domkraftsläget.

Bilen har luftfjädring som automatiskt håller bilen plan om marken är ojämn. Luftfjädringen måste stängas av när du använder en domkraft för att lyfta ett hjul från marken. I annat fall försöker bilen behålla en plan position.

1. Tryck på bilsymbolen  på nedre raden och gå till **Inställningar**.
2. Gå till **Reglage** → **Billägen** → **Domkraftsläge**.
3. Aktivera domkraftsläget.

Domkraftsläget inaktiveras automatiskt när du börjar köra igen.

13.8. Underhåll och reparationer

Korrekt utfört underhåll och reparationer är avgörande för att hålla din bil i gott skick.

Din bil håller reda på när du senast var på service och meddelar dig när det är dags att boka en ny tid. Den kan själv diagnostisera många typer av fel och meddela dig om du behöver vidta åtgärder.

Kontakta Volvo support om du upptäcker underhålls- eller reparationsbehov som inte har upptäckts av bilen.

Volvo rekommenderar en auktoriserad Volvoverkstad för alla underhålls- och reparationsbehov.

 **Viktigt**

Fel och meddelanden

Om en avisering i bilen uppmanar till underhåll ska du boka en tid så snart du kan. Bilstatusvyn i centerdisplayen innehåller även information om detekterade problem.

 **Varning**

- Du får inte röra vid eller ändra bilens elkomponenter. Utför bara sådana handlingar som tydligt beskrivs i användarmanualen.
- Högvoltskomponenter kan generera eller leda dödlig ström och får bara hanteras av auktoriserade tekniker.
- Försök aldrig reparera bilens elsystem eller elektriska komponenter. Kontakta en auktoriserad Volvoverkstad när eventuella reparationer eller service behövs.

Volvos rekommenderade underhållsprogram

Volvo rekommenderar att låta en auktoriserad Volvoverkstad utföra eventuella reparations- och underhållsarbeten. Volvos verkstäder har den personal, de specialverktyg och den servicelitteratur som krävs för att utföra service med hög kvalitet. Volvos rekommenderade underhållsprogram har utvecklats för att ge din bil en lång livslängd. Att underhålla din bil enligt det anpassade underhållsprogrammet kan vara en förutsättning för att omfattas av Volvos garantier. Din bils service- och garantiinformation ^[1] innehåller mer information om service och garantivillkor.

^[1] Detta är en separat publikation som medföljer bilen.

13.8.1. Bokning av underhåll eller reparationer

Volvos kundsupport hanterar bokningar när du behöver en tid för underhåll eller reparation. Auktoriserade Volvoverkstäder har specialutbildning och utrustning för att ta hand om din bil.

Din bil meddelar dig när det är dags för underhåll.

1. Kontakta Volvo support för att göra en tidsbokning. De hjälper dig att hitta närmaste serviceställe.

Om du inte kan nå Volvo support och är i akut behov av underhåll eller reparationer, kontakta en vägassistanstjänst som är tillgänglig där du befinner dig.

13.8.2. Diagnosuttag

Bilen har ett diagnosuttag som gör att en verkstad kan ansluta sig till bilen och kommunicera med dess system. Anslut inte utrustning som inte är auktoriserad av Volvo.

Diagnosuttaget är av typen OBDII.

Diagnosuttaget är placerat på instrumentpanelens undersida, nära spaken för att öppna huven.

Felaktig användning av diagnosporten kan påverka bilens system och mjukvara negativt. Detta gäller till exempel anslutning av obehörig utrustning^[1] och installation av mjukvara eller diagnosverktyg.



Varning

Volvo tar inget ansvar om obehörig utrustning ansluts till diagnosuttaget på fordonet. Kontakta en auktoriserad Volvoverkstad för mer information.

^[1] Utrustning ej godkänd av Volvo.

14. Icke körbar bil och bärgning

Om du inte kan köra med bilen betraktas den som icke körbar. Du kan alltid kontakta en auktoriserad Volvoverkstad om du inte kan hitta en lösning i manualen eller om du inte är säker på vad du ska göra.

Vissa problem kan du lösa på egen hand eller med hjälp av en auktoriserad Volvoverkstad eller andra tjänster. I den här delen av manualen går vi igenom ett antal scenarier och hur du kan hantera dem på ett säkert sätt.

Om du befinner dig i en situation där det har uppkommit produkt- eller personskador, eller om det finns risk för skador, ska du prioritera säkerhet och medicinska behov framför bärgning av bilen. Tveka inte att kontakta räddningstjänsten vid behov.

Nedanstående scenarier beskrivs i varsitt avsnitt i manualen. Där får du information om hur du kan identifiera det bakomliggande problemet och hur du bör hantera situationen.

- Bilen fungerar inte som den ska och kan inte användas på avsett sätt.
- Batteriet är tomt och bilen reagerar inte.
- Det finns fysiska skador på bilen. Skadan kan göra bilen olämplig att köra eller orsaka att den inte är körbar. Även ytliga skador behöver undersökas för att avgöra om det är säkert att använda bilen.

14.1. Skadad bil

Om bilen har skadats är det viktigt att fastställa skadans omfattning och allvar för att kunna hantera bilen på ett säkert sätt.

Skador kan göra bilen icke-körbar eller osäker att köra.

Kontakta en auktoriserad Volvoverkstad om din bil har blivit skadad eller om den visar tecken på att ha skadats medan den har stått parkerad. Om skadan gör så att bilen inte kan köras eller påverkar dess funktion på ett betydande sätt ska du kontakta vägassistans för att bärga bilen.

Viktigt

Mindre skador

Bilen kan diagnosticera många defekter på egen hand, men den kan inte upptäcka alla typer av skador eller avgöra vilka konsekvenser de kommer att få. En mindre kollision som leder till ytliga skador kan störa komponenter bakom det påverkade området och till exempel göra så att parkeringssensorn bakom stötfångaren blir sned. Därför är det viktigt att även skador som ser ut att vara små eller ytliga undersöks av en utbildad tekniker som kan fastställa skadans omfattning.

Skador som gör bilen icke körbar

Det finns flera typer av skador som kan göra bilen icke-körbar. Dessa omfattar, men är inte begränsade till:

- Skador till följd av en kollision
- Punktering
- Skador på vindrutan

Innehållet i denna manual representerar användarmanualens status vid tidpunkten för tryckning. Det är kanske inte helt giltigt vid framtida tidpunkter. För mer information se första sidan för den fullständiga friskrivningsklausulen.

- Vattenskador
- Mekaniska fel

Skador till följd av en kollision

Om en kollision bedöms som tillräckligt allvarlig aktiveras bilens säkerhetsläge. Bilen måste då bärgas.

Viktigt

Om möjligt, försök inte att köra eller flytta bilen efter en allvarlig kollision. Ett undantag kan göras om bilen utgör en akut trafikfara. Om möjligt kan bilen då flyttas en liten bit så att den inte utgör en direkt fara för andra trafikanter.

Vattenskador

Vattenskador kan orsaka permanenta skador på din bil och allvarligt påverka hur väl den fungerar.

Viktigt

Det är ofta inte tillräckligt att bara torka bilen eller låta den torka för att lösa en stor vattenskada. En utbildad tekniker bör undersöka alla vattenskador för att fastställa deras fulla omfattning och allvarlighetsgrad.

Mekaniska skador

Det bästa sättet att undvika mekaniska fel är att följa den avsedda användningen och att utföra regelbundet underhåll av bilen. Det är viktigt att du kontinuerligt kontrollerar bilen.

14.2. Driftstörning

När en del av bilen eller en av dess funktioner inte fungerar som avsett räknas det som en driftstörning.^[1] Det är kanske inte säkert att använda bilen överhuvudtaget, beroende på vilken typ av driftstörning bilen har.

OBS

Icke-körbar bil

Du bör betrakta bilen som icke körbar om en driftstörning hindrar dig från att köra säkert.

Bil som inte reagerar

Det finns ett separat avsnitt i den här manualen för elrelaterade problem.

Allmänna råd vid driftstörningar

Om en funktion inte fungerar som den ska kan du prova att göra följande:

Innehållet i denna manual representerar användarmanualens status vid tidpunkten för tryckning. Det är kanske inte helt giltigt vid framtida tidpunkter. För mer information se första sidan för den fullständiga friskrivningsklausulen.

- Läs all information om funktionen i fråga i manualen. Ta reda på vad som krävs för att den ska fungera korrekt. Orsaken till problemet kan vara att du inte känner till begränsningen för en viss funktion.
- Starta om alla relaterade enheter och system. Både själva bilen och din telefon eller en app kan behöva startas om.
- Om det finns fler än ett sätt att använda en funktion eller utföra en uppgift ska du testa de alternativa sätten.

i OBS

Ändringar efter mjukvaruuppdateringar

Mjukvaruuppdateringar kan ändra bilens funktioner. Se till att läsa informationen som ges vid varje uppdatering så att du förstår varför bilen kan bete sig annorlunda.

Möjliga orsaker

Funktioner kan sluta att fungera som förväntat av flera olika anledningar, till exempel:

- Bilens inställningar har ändrats.
- Väderförhållanden påverkar bilen och dess system.
- Signalstörningar påverkar uppkopplingen och de trådlösa systemen.
- En säkring har gått och måste ersättas.
- Det finns ett fel i mjukvaran.
- Det har uppstått ett mekaniskt fel.

Kontakta en auktoriserad Volvoverkstad vid behov.

Om du inte lyckas lösa problemet med hjälp av informationen i manualen kontaktar du en auktoriserad Volvoverkstad.

Försök att minnas exakt vad som hände när problemet uppstod. Det kan göra det lättare att identifiera felet. Exempel på utlösande händelser:

- Bilen har skadats.
- Bilen har utsatts för extrema förhållanden.
- Bilen har nyligen genomgått service eller underhåll eller fått en komponent utbytt.
- En ny mjukvaruuppdatering har installerats.
- Eventuella andra fel eller driftstörningar.

^[1] I vissa fall kan ett misstänkt fel eller störning i stället vara en avsiktlig begränsning under de förhållanden som bilen utsätts för.

14.3. Bilen saknar elförsörjning eller reagerar inte

Om bilen inte reagerar eller inte verkar ha någon el kvar kan det bero på att batterierna har laddats ur eller på att det finns något som stör de elektriska systemen.

Om bilens batterier är urladdade reagerar bilen inte på en del av dina åtgärder. Detta inkluderar försök att låsa upp eller starta den.

Om bilen inte reagerar på grund av låg effekt finns det flera olika återställningsalternativ beroende på situationen.

Följande situationer kan leda till att båda bilens batterier laddas ur:

- Bilen körs till 0 % batterinivå och laddas sedan inte omedelbart.
- Bilen lämnas med en låg batterinivå. Om den inte kopplas in för laddning minskar batterinivån ytterligare, eftersom bilen drar en liten mängd el även när den står parkerad.
- Bilen lämnas utan att laddas under en längre period, vilket gör att batterinivån blir alltför låg.
- Låg temperatur minskar tillfälligt batterikapaciteten under den nivå som krävs för att driva bilen.

Förhållanden eller användning som ökar elförbrukningen och gör så att batterinivån minskar snabbare än förväntat inkluderar:

- Användning av tillbehör eller funktioner som förbrukar el
- Höga temperaturer som gör så att batteriet måste kylas ner

När högvoltsbatteriet är urladdat

Om endast högvoltsbatteriet är urladdat har bilens system ström, men den kan inte startas eller köras. Bilen visar att batterinivån är 0 %. I denna situation kan 12-voltsbatteriet driva de system som behövs för att initiera laddningen av högvoltsbatteriet. Det är viktigt att spara energi i 12-voltsbatteriet så att du kan få tillgång till och ladda bilen.

Åtgärder för bärgning av bilar:

- Om du kan ladda bilen där den står parkerad, gör så omedelbart.
- Om bilen inte kan laddas på den plats där du befinner dig, låt bilen bärgas och transporteras till en laddningskälla. Försök under tiden att spara den återstående strömmen i 12-voltsbatteriet. Detta är viktigt för batterihälsan, men det håller också viktiga funktioner tillgängliga så att du kan använda dem i en nödsituation.

När bilen helt saknar elförsörjning

Om 12-voltsbatteriet laddas ur kommer bilen inte att reagera på något. Detta kan hända om något hindrar högvoltsbatteriet från att hålla 12-voltsbatteriet laddat, till exempel om högvoltsbatteriet blir tomt och bilen sedan inte laddas i tid. Om båda batterierna är urladdade reagerar bilen inte alls och kan inte laddas som vanligt.

Åtgärder för bärgning:

- Kontakta en auktoriserad Volvoverkstad eller en bärgnings- och vägassistanstjänst.
- Om det finns en laddkälla där bilen är när den inte kan köras, kan det vara möjligt att tillfälligt driva bilen med hjälp av en speciell yttre 12 V-anslutning. På så sätt kan du påbörja laddningen.
- Om bilen inte kan laddas där den står måste den transporteras till en plats med en laddningskälla. En auktoriserad Volvoverkstad har den utrustning som behövs för att strömförsörja och ladda bilen.



12 V-anslutning

I händelse av en total förlust av ström kan bilen inte låsas upp eftersom låsen är elektriskt manövrerade. För åtkomst till bilen och laddning kan bilen kortvarigt strömförsörjas med den externt åtkomliga 12 V-anslutningen. Den nås genom att ta bort en liten panel vid det främre vänstra hjulhuset.

Innan du använder 12 V-anslutningen bör du tänka på följande:

- Volvo rekommenderar att 12 V-anslutningen endast används av servicetekniker för åtkomst till bilen som en del av återställandet av en icke-körbar bil.
- Bilens externa 12 V-anslutning ska enbart användas när det är nödvändigt för att få åtkomst till bilen. Använd inte denna anslutning för att ladda en annan bil eller en liknande extern källa.
- Använd endast en 12 V-laddare med en maximal laddningsström som är lägre än 30 A.
- Anslut inte ett annat 12-voltsbatteri till anslutningen.
- Om du ansluter en strömkälla som levererar strömmar högre än 30 A går anslutningens säkring sönder, vilket gör den oanvändbar.
- Använd 12 V-anslutningen endast kortvarigt. Den är inte avsedd för kontinuerlig strömförsörjning till bilen.
- Följ alltid markeringarna för anslutningens plus- och minuspoler, eftersom lågvoltssystemets komponenter kan skadas och 30 A-säkringen kan gå om polerna vänds åt fel håll.

Andra situationer utan elförsörjning

Det kan finnas fall då du är ganska säker på att batterinivån inte är låg. I dessa fall tyder bristen på ström på att 12-voltsbatteriet inte tar emot ström från högvoltsbatteriet eller att det inte kan leverera ström till bilen.

Situationer som kan störa 12 V-batteriets funktion är:

- En säkring har gått och måste ersättas.
- 12 V-batteriet är trasigt.
- Det finns ett elektriskt fel eller ett fel med bilens hård- eller mjukvara som gör att bilen inte kan startas.

Om du inte lyckas hitta felet på egen hand och inte heller kan lösa problemet genom att läsa i manualen kontaktar du en auktoriserad Volvoverkstad.

14.4. Bärning

När bilen bärgas kräver det som regel att den transporteras med en bärgningsbil. Detta är nödvändigt om bilen är icke-körbar och dess funktioner inte kan återställas där den befinner sig.

Kontakta en auktoriserad Volvoverkstad om du behöver bärga bilen ^[1].

Vilken metod som bör användas för att bärga bilen beror på de rådande förhållandena och bilens skick. Om bilen inte är skadad och fortfarande är laddad kan bogseringsläget aktiveras. Bilen kan då bogseras upp på bärgningsbilen. Om bilen är skadad, inte svarar eller är i säkerhetsläge ska den lyftas upp på bärgningsfordonets plattform.

 **Viktigt**

Inga däck på vägbanan

Oavsett vilket skick bilen befinner sig får inget av däcken ha kontakt med vägbanan under transporten. Bilen kan skadas allvarligt om hjulen tvingas att svänga under transporten.

Håll avståndet

Se till att ingen står bakom bilen när den dras upp på bärgningsbilen.

^[1] Om du behöver snabb hjälp kan du också kontakta en bärgnings- eller vägassistanstjänst direkt.

14.5. Säkerhetsläge

Om bilen känner av att det finns skador som äventyrar säkerheten kan den aktivera säkerhetsläget automatiskt.

När säkerhetsläget är aktiverat fungerar inte alla funktioner i bilen. Om säkerhetsläget har aktiverats måste bilen undersökas och repareras^[1]. Kontakta en auktoriserad Volvoverkstad om säkerhetsläget av någon anledning har aktiverats.

Om displayerna fortfarande fungerar visas det tydligt på dessa när bilens säkerhetsläge är aktiverat.

När säkerhetsläget är aktivt går det inte att köra bilen. Behöver du flytta bilen från omedelbar fara kan du dock avsluta säkerhetsläget via centerdisplayen. Körning efter att säkerhetsläget har avaktiverats bör ske med försiktighet och endast mycket korta sträckor, såsom till sidan av vägen.

 **OBS**

När du lämnar säkerhetsläget utför bilen en säkerhetskontroll. Detta kommuniceras därefter i förardisplayen. Om kontrollen misslyckas kommer du inte att kunna lämna säkerhetsläget för att flytta bilen.

 **Varning**

- Använd inte bilen och stanna inte kvar i den när den befinner sig i säkerhetsläge. Det enda undantaget är om bilen måste flyttas en kort sträcka för att den utgör en omedelbar fara för omgivande trafik.
- Bogsera inte bilen utan att först aktivera bogseringsläget. Detta görs i centerdisplayen.
- Om säkerhetsläget slås av utan att bilen har undersökts och reparerats finns det risk för ytterligare skador på bilen eller för personskador.

^[1] Volvo rekommenderar en auktoriserad Volvoverkstad

14.6. Att få bilen bogserad

Din bil kan bogseras korta sträckor vid behov. För detta måste först bogseringsläget aktiveras.

Viktigt

Innan du får bilen bogserad

- Reducera bilens larmkänslighet innan du bogserar den, för att undvika att utlösa larmet av misstag.
- Du kan endast gå in i bogseringsläge om bilen har ström. Om strömmen inte kan slås på i bilen måste den bärgas med bärgningsbil.
- Se till att läsa all information om att få bilen bogserad innan du aktiverar bogseringsläget.
- Du bör bara bogsera din bil korta sträckor, till exempel till vägkanten eller upp på en bärgningsbil. Att bogsera din bil längre sträckor kan skada bilen genom att batteriet laddas felaktigt.

För att bogsera bilen måste du först aktivera bogseringsläget, vilket inkluderar att fästa bogseringsögglan och vinschkabeln. Se till att du har all nödvändig utrustning redo.

1. Aktivera bogseringsläget i centerdisplayen.
 - > Bekräftelsen för aktivering av bogseringsläget visas.
2. Dra upp bilen på en bärgningsbil eller till en säker plats, till exempel vid sidan av vägen.
3. Ansätt parkeringsbromsen när bilen står på lämplig plats.
 - > Bogseringsläget avaktiveras.
4. Ta vid behov bort bogserögglan och vinschkabeln.

Viktigt

Transportera alltid bilen med en bärgningsbil när den inte kan köras. Din bil kan skadas allvarligt om hjulen tvingas att svänga under transporten. Se till att bilen endast transporteras med en bärgningsbil, till exempel på ett flak, så att bilens hjul inte kommer i kontakt med marken under transporten.

14.6.1. Aktivera bogseringsläget

Om du behöver bogsera din bil med ett bärgningsfordon med flak ska du först aktivera bogseringsläge i inställningar.

 **Viktigt**

- Om bilen bogseras utan att aktivera bogseringsläget riskerar den att skadas. Se till att följa instruktionerna på displayen tills du fått en bekräftelse på att bogseringsläget är aktivt innan du börjar bogsera bilen.
- Bogseringsläget kan endast aktiveras om bilen har ström. Om strömmen inte kan slås på i bilen måste den bärgas med bärgningsbil.
- Se till att läsa all information om att få bilen bogserad innan du aktiverar bogseringsläget.

 **OBS**

Bogseringsläge används bara när din bil bärgas. Aktivera det inte när du bogserar andra fordon eller släpvagnar.

1. Tryck på bilsymbolen  på den nedre raden och gå till **Inställningar**.
2. Gå till **Reglage** → **Billägen** → **Bogseringsläge**.
> Guiden för bogseringsläget visas på centerdisplayen.
3. Följ guiden tills du får bekräftelse på att bogseringsläget är aktivt.

Bogseringsläget inaktiveras när du lägger i parkeringsbromsen.

15. Specifikationer

Dessa specifikationer innehåller teknisk information och sifferuppgifter för din bil. Du kan behöva leta upp vissa av dessa uppgifter, till exempel när du köper nya däck.

Informationen är uppdelad i följande avsnitt:

- Bilens allmänna egenskaper – dimensioner, viktangivelser och typbeteckningar
- Specifikationer för drivlina – prestanda, elmotor, räckvidd och elförbrukning
- Hjul- och däckspecifikationer – godkända däcktryck och däckstorlekar
- Vätskespecifikationer – bromsvätska och kylmedel för luftkonditionering
- Certifikat och typgodkännanden

15.1. Bilens allmänna egenskaper

Här hittar du grundläggande information om just din bil och dess funktioner.

Denna information är till exempel viktig för att du ska kunna beställa rätt reservdelar eller tillbehör.

15.1.1. Bilens mått

Här hittar du bilens mått, till exempel längd och höjd.

Leta först upp det mått du letar efter på bilderna och kontrollera sedan motsvarande bokstav i tabellen nedan.

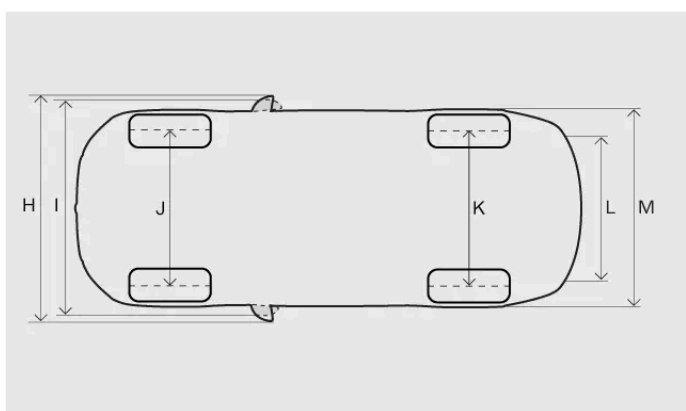
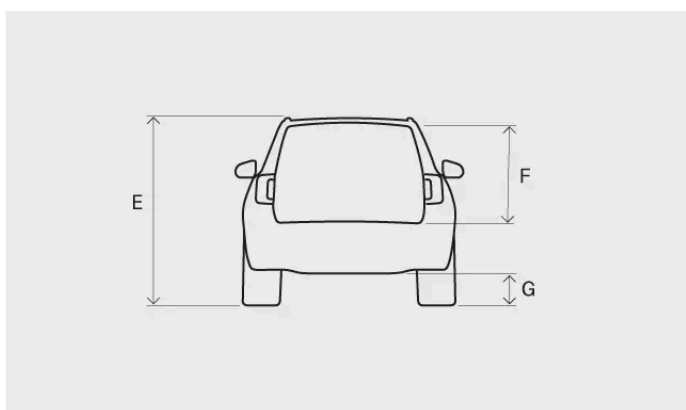
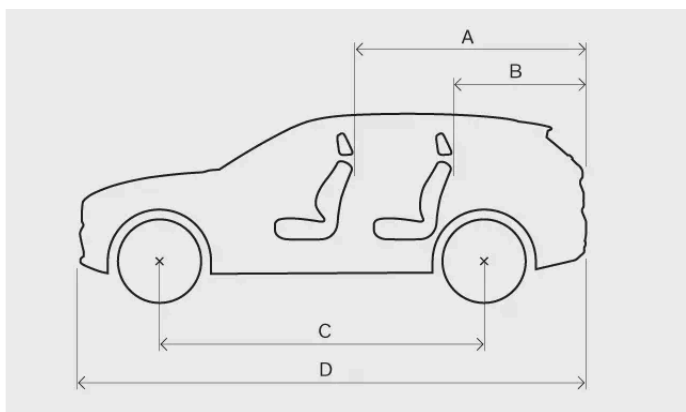

Mått	Millimeter	Tum
A	Lastlängd, golv, fällt säte 2032 1276 ^[1]	80,0 50,2 ^[1]
B	Lastlängd, golv 569	22,4
C	Hjulbas 2 985	117,5
D	Längd 5037	198,3
E	Höjd ^[2] 1741	68,5
F	Lasthöjd 779	30,7
G	Markfrigång ^[2] 213	8,4
H	Bredd inkl. utfällda backspeglar 2113	83,2
I	Bredd inkl. infällda sidospeglar 2039	80,3

	Mått	Millimeter	Tum
J	Främre spårvidd ^[2]	1672-1676 ^[3]	65,8–66,0 ^[3]
K	Bakre spårvidd ^[2]	1666–1677 ^[3]	65,6–66,0 ^[3]
L	Lastbredd, golv	1138	44,8
M	Bredd	1964	77,3

^[1] Från andra sätesraden i en bil med 6 eller 7 säten.

^[2] Vid tjänstevikt plus en person.

^[3] Beroende på fälgstorlek.

15.1.2. Vikter

Bilens maximala totalvikt kan utläsas på en dekal i bilen.

Vikterminologi

Tjänstevikt	Bilens vikt, inklusive föraren, alla oljor, vätskor och standardutrustning. Detta inkluderar inte passagerare, last, tillvalsutrustning eller kultryck när en släpvagn är ansluten.
Tillåten maximal last	Totalvikt - tjänstevikt
Maximal totalvikt	Tjänstevikt + last + passagerare

Dokumenterad tjänstevikt gäller bil i basutförande – till exempel en bil utan extrautrustning eller tillval. Det innebär att för varje tillval som läggs till, minskar bilens lastkapacitet motsvarande tillvalets vikt.

Att väga bilen är ett säkert sätt att få reda på tjänstevikten för just din bil.



Varning

Bilens köregenskaper förändras beroende på hur tungt lastad bilen är och hur lasten är placerad.

Maximal last

Maximal last Se ditt registreringsbevis.

Maximal taklast 100 kg

Dekalvikter

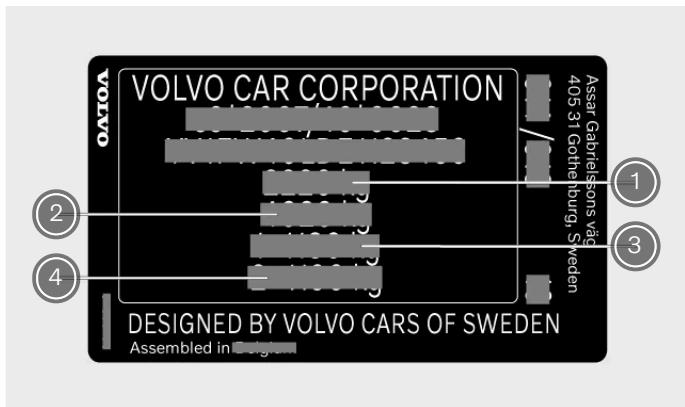

Dekalen sitter på höger dörrstolpe och blir synlig när dörren öppnas.

- ① Maximal totalvikt
- ② Maximal tågvikt (bil + släpvagn)
- ③ Maximalt framaxeltryck
- ④ Maximalt bakaxeltryck

15.1.3. Specifikationer och kapacitet för släpvagnskörning

Dragvikter och kultryck för körning med släpvagn kan utläsas nedan.

! Viktigt

Följ alltid lokala regler och föreskrifter när du kör med släpvagn, till exempel hastigheten för fordonskombinationen.

Bromsad släpvagn

Max. släpvnagsvikt 2 200 kg

Max. kultryck 100 kg

Obromsad släpvagn

Max. släpvnagsvikt 750 kg

15.1.4. Specifikationer för dragkrok

Här kan du hitta mått som är relaterade till din dragkrok.

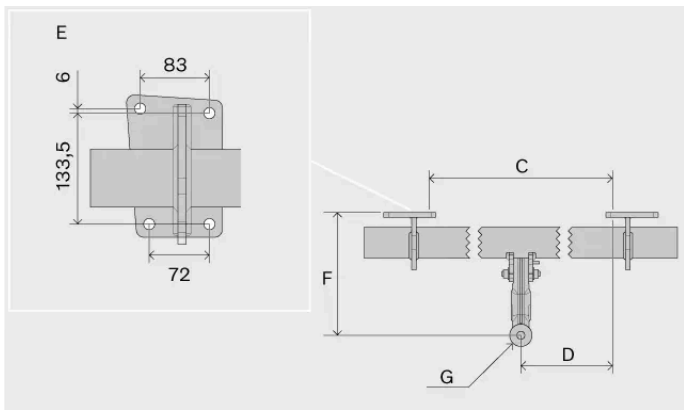
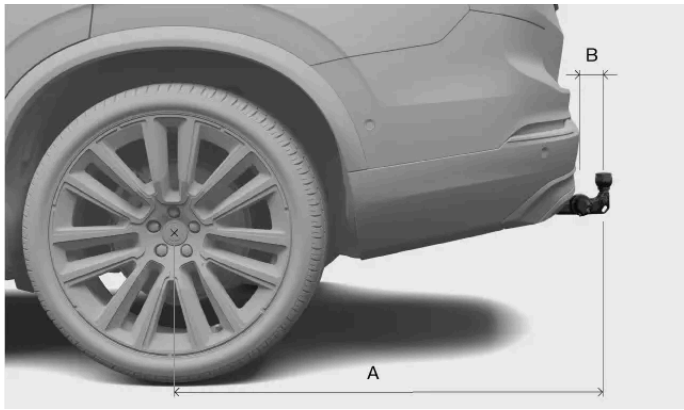

Mått, fästpunkter i millimeter (tum)

- A 1204 (47,4)
- B 73 (2,9)
- C 876 (34,5)
- D 438 (17,2)
- E Se bilden ovan
- F 312 (12,3)
- G Kulans centrum

15.1.5. Typbeteckningar

Om du har tillgång till detaljerad information om bilen underlättas kontakten med Volvoåterförsäljare. Det blir även lättare att beställa reservdelar och tillbehör.

15.2.1. Elmotorspecifikationer

Bilen drivs av två elmotorer (fram och bak). Du hittar specifikationerna för dem här.

Twin Motor-prestanda			
Fram	Elmotortyp		Asynkronmotor
	Elmotormodell		F22DA
	Max. uteffekt	kW	220
		hk	299
	Märkeffekt (kontinuerlig effekt)	kW	N/A
	Max. vridmoment	Nm	390
lb-ft		288	
Bak	Elmotortyp		Synkronmotor med permanentmagnet
	Elmotormodell		R31DA
	Max. uteffekt	kW	280
		hk	381
	Märkeffekt (kontinuerlig effekt)	kW	N/A
	Max. vridmoment	Nm	480
lb-ft		354	
Total bil (system)	Max. uteffekt	kW	500
		hk	680
	Märkeffekt (kontinuerlig effekt)	kW	N/A
	Max. vridmoment	Nm	870
		lb-ft	642

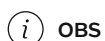

OBS

Data som saknas kommer att uppdateras i ett senare skede.

15.2.2. Performance

Du hittar bilens topphastighet och accelerationstid nedan.

Topp hastighet 180 km/h (112 mph)

Accelerationstid 0-100 km/h (0-60 mph) 4,2 sekunder (4,0 sekunder)

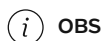

OBS

Data som saknas kommer att uppdateras i ett senare skede.

15.2.3. Bilens certifierade värden för räckvidd och elförbrukning

Detta är de certifierade värdena för bilens räckvidd och användning av elektrisk energi. Räckvidden och elförbrukningen varierar dock beroende på omständigheterna och körförhållandena. Dessa värden ska inte tolkas som en förväntad räckvidd utan ska i första hand användas för att jämföra olika bilar.

Förfarande som används för att fastställa värdena

Värdena i tabellen nedan har fastställts i enlighet med WLTP^[1], som är en internationell testmetod som utförs i laboratoriemiljö. Metoden använder körcykler för att simulera genomsnittlig körning med bilen. Varje körcykel fastställs av olika förutsättningar som hastighet, tid och körsträcka.

Standarden bygger på fyra körcykelprofiler med olika medelhastigheter:

Stadskörning	Låg hastighet
Förortskörning	Medelhög hastighet
Landsvägskörning	Hög hastighet
Motorvägskörning	Extra hög hastighet

Förklaring av symboler

Detta är en förklaring av de symboler som används i specifikationstabellen nedan.



Certifierat värde för bilens potentiella räckvidd (km)^[2].



Stads- och förortskörning.



Medelvärde över alla fyra körcykelfaser (stads-, förorts-, landsvägs- och motorvägskörning).



Certifierat värde för bilens elförbrukning (kWh/100 km). Värdet är ett medel över alla fyra körcykelfaser (stads-, förorts-, landsvägs- och motorvägskörning).





Lågt värde.



Högt värde.

Specifikationer för räckvidd och elförbrukning

Twin Motor-prestanda			

	19,2	797	625
	22,8	659	521

 **OBS**

Om data saknas i tabellen kommer den att uppdateras vid ett senare tillfälle.

Certifierade och faktiska värden

Vid körning kan bilens räckvidd och elförbrukning avvika från de certifierade värdena. Några orsaker till detta kan vara:

- Förarens körsätt.
- Extrautrustning och last påverkar bilens vikt eller luftmotstånd.
- Hjul som inte är standard kan öka rullmotståndet och luftmotståndet.
- Hög hastighet ger ökat luftmotstånd.
- Väg-, trafik- och väderförhållanden.
- Bilens allmänna skick.

^[1] Globalt harmoniserat provningsförfarande för lätta fordon

^[2] Värdet ska inte tolkas som en förväntad räckvidd. Det är svårt att uppnå räckvidden vid normal körning.

15.2.4. Specifikationer för laddkablar

Dessa specifikationer ger information om mode 2-laddkablar. Mode 2-laddkablar kan köpas från Volvo Extras-butiken.

Omgivningstemperatur -32 °C till 50 °C (-25 °F till 122 °F)

Jordfelsbrytare

Mode 2-laddkablar har en inbyggd jordfelsbrytare som skyddar bilen och användaren från elektriska stötar orsakade av systemfel.

 **Varning**

Jordfelsbrytaren hjälper till att skydda bilens laddsystem men det finns ingen garanti för att en överbelastning inte kan inträffa.

! Viktigt

Jordfelsbrytaren skyddar inte vägguttaget.

Temperaturövervakning

Mode 2-kabeln har också en kontrollenhet med en inbyggd funktion för temperaturövervakning. Den övervakar temperaturen i både kabeln och vägguttaget.

! Viktigt

- Undvik att utsätta kontrollenheten och dess stickkontakt för direkt solljus. Överhettningsskyddet i stickkontakten kan annars minska eller avbryta laddningen av din bil.
- Om laddningen ofta stoppas oavsiktligt ska laddkabeln och bilens laddningssystem kontrolleras av en utbildad och kvalificerad Volvo-servicetekniker. Låt även en behörig elektriker kontrollera ditt vägguttag.

15.2.5. Laddningsportetiketter och identifierare

Bilen har en skylt med information om laddningens kompatibilitet.

Identifiering av laddningskompatibilitet

Titta på identifieringsetiketterna för att se om din bil och laddningspunkten är kompatibla. Etiketterna är utformade i enlighet med standarden EN 17186. Identifieringsetiketterna innehåller en eller flera bokstäver. Om en bokstav på laddningspunkten och den på bilens identifieringsetiketter är lika betyder det att de är kompatibla.



Informationsdekalen sitter på insidan av laddluckan.

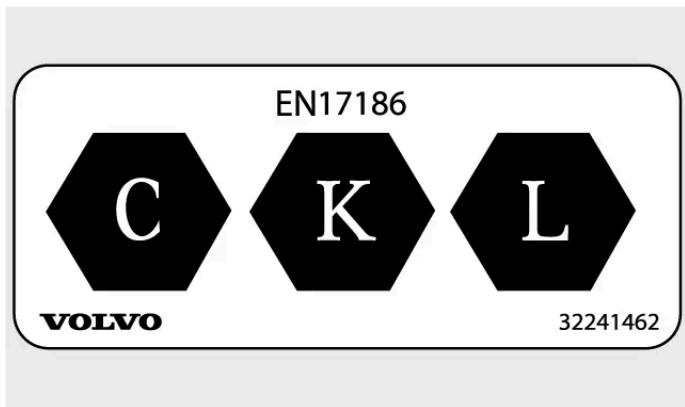

Informationsdekaler för laddningskompatibilitet.

De tre bokstäverna visar vilka typer av laddningspunkter som bilen är kompatibel med. På bilen finns tre bokstäver som definierar kompatibiliteten. Mer information finns i standarden EN 17186.

Identifieringsetikett Laddningstyp

C	AC ^[1] -laddningstyp 2
K och L	DC ^[2] -laddning (inklusive Combined Charging System (CCS) Combo 2)

[1] Växelström

[2] Likström

15.3. Hjul och däck – specifikationer

Här hittar du specifikationer för hjulen och däcken på din bil.

OBS

Det finns även andra rekommendationer om hjul och däck som du bör vara medveten om.

15.3.1. Godkända däcktryck

Du hittar de godkända däcktrycken för bilen i tabellen nedan.

Det rekommenderade trycket för godkända däck finns på däcktrycksdekalen. Den sitter på dörrstolpen på förarsidan och är synlig när dörren öppnas.

Däckstorlek	Hastighet	Last, 1–3 personer		Max. last		ECO-tryck
		Fram kPa (psi)	Bak kPa (psi)	Fram kPa (psi)	Bak kPa (psi)	Fram/bak kPa (psi)
255/50 R20 285/45 R20 265/45 R21 295/40 R21	0-180 km/h (0-112 mph)	280 (41)	280 (41)	280 (41)	280 (41)	280 (41) / 280 (41)
265/40 R22 295/35 R22	0-180 km/h (0-112 mph)	280 (41)	280 (41)	290 (42)	290 (42)	290 (42)/290 (42)
Tillfälligt reservdäck	max 80 km/h (max 50 mph)	420 (60)	420 (60)	420 (60)	420 (60)	420 (60)



Viktigt

Byt aldrig plats mellan fram- och bakhjul.

15.3.2. Godkända hjul- och däckdimensioner

I vissa länder anges inte godkända storlekar på bilens registreringsbevis. Du kan dock hitta alla godkända kombinationer av fälgar och däck nedan.

Fram

Däck	Fälg
255/50 R20	8.5x20x40.5
265/45 R21	9x21x38.5
265/40 R22	9x22x38.5

Bak

Däck	Fälg
285/45 R20	9.5x20x39
295/40 R21	10x21x44.5
295/35 R22	10x22x44.5



Viktigt

Byt aldrig plats mellan fram- och bakhjul.

15.3.3. Lägsta tillåtna lastindex och hastighetsklass för däck

Alla däck har specifika hastighets- och lastgränser. Däcken måste ha en hastighetsklass som är lika med eller högre än bilens maxhastighet. Däcken måste dessutom ha ett belastningsindex som är lika med eller högre

Innehållet i denna manual representerar användarmanualens status vid tidpunkten för tryckning. Det är kanske inte helt giltigt vid framtida tidpunkter. För mer information se första sidan för den fullständiga friskrivningsklausulen.

än det belastningsindex som Volvo anger som det lägsta tillåtna för din bils vikt.

Däckets specifikation måste vara minst lika med eller större än:

Lägsta tillåtna lastindex (LI), fram 106

Lägsta tillåtna lastindex (LI), bak 108

Lägsta tillåtna hastighetsklass (SS) H

 **Varning**

Om ett däck med för låg hastighetsklass används kan det överhettas och skadas.

 **OBS**

Vinterdäck

Vinterdäck^[1] kan ha en lägre hastighetsklass än bilens maxhastighet. Om dina vinterdäck har en lägre hastighetsklass än bilens topphastighet får du dock inte köra fortare än däckens hastighetsklass.

^[1] Både dubbdäck och dubbfria däck.

15.4. Specifikationer för vätskor

I din bil finns vätskor som hjälper de olika systemen att fungera på rätt sätt. När det är dags att fylla på en vätska eller utföra underhåll kan du behöva tillgång till dessa specifikationer.

Vissa vätskor bör helst bytas eller fyllas på av en auktoriserad Volvoverkstad. Läs om de olika vätskorna i det här avsnittet och kontakta vid behov en auktoriserad Volvoverkstad för att boka tid.

15.4.1. Specifikationer för bromsvätska

Mediet i bilens bromssystem kallas bromsvätska.

Föreskriven kvalitet Volvo original- eller likvärdig bromsvätska som uppfyller en kombination av Dot 4, 5.1- och ISO 4925 klass 6-klassificeringarna.

 **Viktigt**

Byte eller påfyllning av bromsvätska rekommenderas att utföras av en auktoriserad Volvoverkstad.

15.4.2. Specifikationer för klimatsystemet

Här finns information om mängden köldmedium och den föreskrivna kvaliteten och volymen för kompressorolja.

Dekal för klimatsystemet



Dekalen med information om vätskor till klimatsystemet finns på motorhuvens undersida.

På denna dekal finner du:

- Köldmediety (R1234yf)
- Köldmediemängd

Dekalsymboler



Varning



Service av det mobila luftkonditioneringsystemet får endast utföras av en utbildad och certifierad tekniker^[1]



Brandfarligt köldmedium



Mobilt luftkonditioneringsystem^[1]



Smörjmedelstyp

Kompressorolja

Volym 150 ml (5.07 US fl oz) (5.28 UK fl oz)

Föreskriven kvalitet POE V100

Service och reparation av klimatsystemet

 **Varning**

Service och reparation

Klimatsystemet innehåller trycksatt köldmedium. Klimatsystemet får endast underhållas och repareras av utbildade och certifierade tekniker för att garantera systemets säkerhet^[2]. Volvo rekommenderar att en auktoriserad Volvoverkstad används för alla reparationer och servicearbeten.

Viktigt

Reparation av evaporatorn

Klimatsystemets evaporator får aldrig repareras eller ersättas med en tidigare använd evaporator. Ny evaporator skall vara certifierad och märkt enligt SAE J2842.

[1] MAC

[2] I enlighet med SAE J2845 (Teknikutbildning för säker service och inneslutning av köldmedier som används i mobila A/C-system).

15.5. Certifikat och typgodkännanden

Denna dokumentation visar att din bil uppfyller vissa standarder och specifikationer.

Enligt lag ska användarmanualen innehålla information om vissa certifikat och typgodkännanden.

För mer information, kontakta Volvo support.

15.5.1. Utförlig information om barnskydd

Tabellen innehåller detaljerad information för tillverkare av barnskydd om vilka platser i bilen som är lämpliga för olika typer av barnskydd.

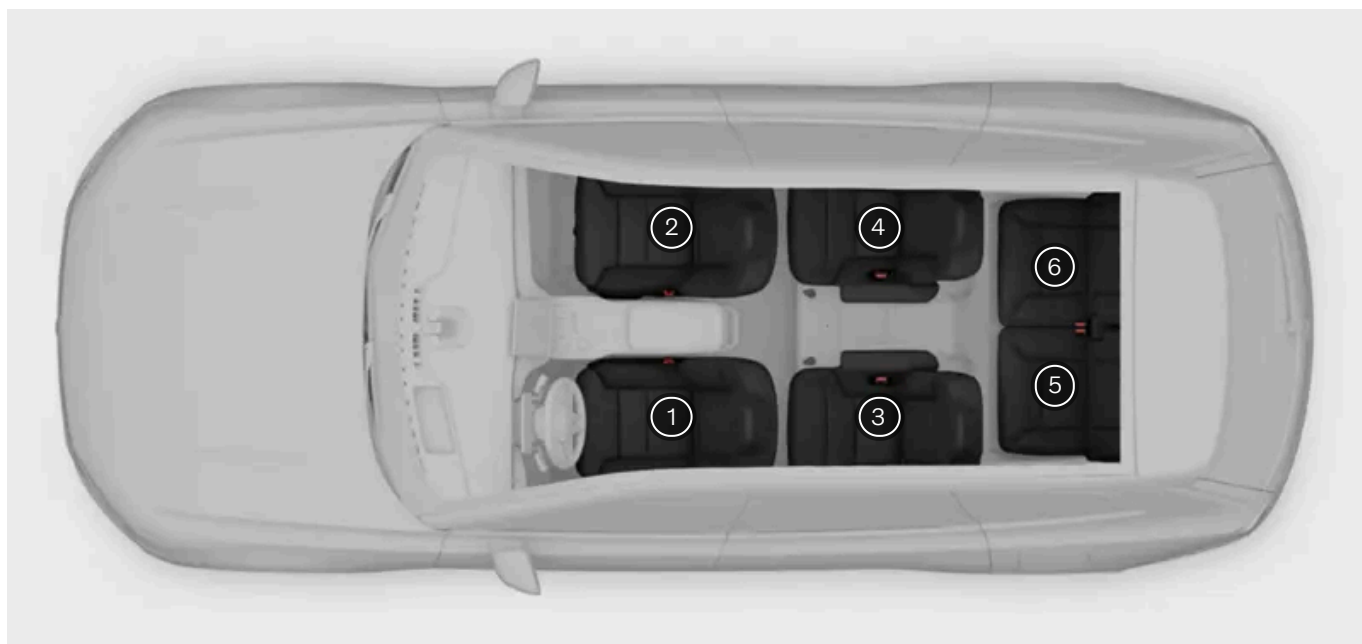

Sätesplats ^[1]	1	2 (med inaktiverad krocksudde, endast bakåtvända barnskydd) ^[2]	2 (med aktiverad krocksudde, endast framåtvända barnskydd) ^[2]	3	4	5	6
Sätesplats lämplig för barnskydd i universell kategori som fästs med säkerhetsbältet (Ja/Nej).	Nej	Ja ^[3]	Ja ^[3]	Ja	Ja	Ja	Ja
Sätesplats för i-Size (Ja/Nej)	Nej	Nej	Nej	Ja	Ja	Nej	Nej
Sätesplatsens sidofäste (L1/L2/Nej)	Nej	Nej	Nej	Nej	Nej	Nej	Nej
Största lämpliga bakåtvända fäste (R1/R2/R3/Nej)	Nej	R3 ^{[4] [5] [6]}	Nej	R3	R3	Nej	Nej
Största lämpliga framåtriktade fäste (F2/F2x/F3/Nej)	Nej	Nej	F3 ^{[4] [5] [6]}	F3	F3	Nej	Nej
Största lämpliga fäste för bältesstol (B2/B3/Nej)	Nej	Nej	B3 ^[7]	B3 ^[7]	B3 ^[7]	B3	B3

^[1] Enligt illustrationen.

^[2] Sittdynans förlängning måste alltid vara indragen när du installerar barnskydd.

^[3] Justera vid behov ryggstödet till ett mer upprätt läge.

^[4] Fungerar för installation av ISOFIX-barnskydd som är fordonsspecifikt godkänt om bilen är utrustad med tillbehöret ISOFIX-konsol (tillgängligheten kan variera beroende på marknad). Förankringspunkter för övre fästansordningar finns inte tillgängliga för det här sätet.

^[5] Justera ryggstödet så att sätets nackstöd inte vidrör barnskyddet.



^[6] Montera inte stödben på upphöjda eller ojämna golvytor, fotstöd eller andra föremål. Justera sätets position vid behov för att undvika.

^[7] Justera bältets höjdjusterare till dess högsta punkt.

15.5.2. Typgodkännanden för utvändiga radar

Leta reda på typgodkännandet för utvändiga radar du letar efter bland de som listas här.

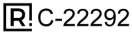
Radare i mitten av fronten

Region	Etiketter och symboler	Innebörd
Argentina		C-22292
Australien		
Brasilien		Este equipamento não tem direito à proteção contra interferência prejudicial e não pode causar interferência em sistemas devidamente autorizados. Para mais informações, consulte o site da ANATEL – https://www.gov.br/anatel/pt-br [https://www.gov.br/anatel/pt-br]



Region	Etiketter och symboler	Innebörd
Kanada		<p>Advanced Radar Sensor, ARS5-B IC: 4135A-ARS5B</p> <p>This device contains licence-exempt transmitter(s)/receiver(s) that comply with Innovation, Science and Economic Development Canada's licence-exempt RSS(s). Operation is subject to the following two conditions:</p> <p>(1) This device may not cause interference. (2) This device must accept any interference, including interference that may cause undesired operation of the device.</p> <p>L'émetteur/récepteur exempt de licence contenu dans le présent appareil est conforme aux CNR d'Innovation, Sciences et Développement économique Canada applicables aux appareils radio exempts de licence. L'exploitation est autorisée aux deux conditions suivantes:</p> <p>(1) L'appareil ne doit pas produire de brouillage; (2) L'appareil doit accepter tout brouillage radioélectrique subi, même si le brouillage est susceptible d'en compromettre le fonctionnement.</p> <p>Radiofrequency radiation exposure Information: This equipment complies with radiation exposure limits set forth for an uncontrolled environment. This equipment should be installed and operated with minimum distance of 20 cm between the radiator and the body of any persons, user or bystander.</p> <p>Informations sur l'exposition aux rayonnements radiofréquences: Cet équipement est conforme aux limites d'exposition aux rayonnements établies pour un environnement non contrôlé. Cet équipement doit être installé et utilisé avec un minimum de 20 cm de distance entre la source de rayonnement et votre corps.</p>





Region	Etiketter och symboler	Innebörd
		<p>tal.automotive-approvals.com/ Sagedusriba(d), millel raadioseade töötab: 76–77 GHz Raadioseadme töösagedus(t)el edastatav maksimaalne saatevõimsus: 2.0 W (33dBm RMS EIRP)</p> <p>Grekiska Με την παρούσα ο/η ADC Automotive Distance Control Systems GmbH, δηλώνει ότι ο ραδιοεξοπλισμός ARS5-B πληροί την οδηγία 2014/53/ΕΕ. Το πλήρες κείμενο της δήλωσης συμμόρφωσης ΕΕ διατίθεται στην ακόλουθη ιστοσελίδα στο διαδίκτυο: http://continental.automotive-approvals.com/ Οι ζώνες συχνότητων στις οποίες λειτουργεί ο ραδιοεξοπλισμός: 76–77 GHz η μέγιστη ραδιοηλεκτρική ισχύς στις ζώνες συχνότητων στις οποίες λειτουργεί ο ραδιοεξοπλισμός: 2.0 W (33dBm RMS EIRP)</p> <p>Franska Le soussigné, ADC Automotive Distance Control Systems GmbH, déclare que l'équipement radioélectrique du type ARS5-B est conforme à la directive 2014/53/UE. Le texte complet de la déclaration UE de conformité est disponible à l'adresse internet suivante : http://continental.automotive-approvals.com/ Bandes de fréquences utilisées par l'équipement radioélectrique : 76–77 GHz Puissance de radiofréquence maximale transmise sur les bandes de fréquences utilisées par l'équipement radioélectrique : 2.0 W (33dBm RMS EIRP)</p> <p>Kroatiska ADC Automotive Distance Control Systems GmbH ovime izjavljuje da je radijska oprema tipa ARS5-B u skladu s Direktivom 2014/53/EU. Cjeloviti tekst EU izjave o sukladnosti dostupan je na sljedećoj internetskoj adresi: http://continental.automotive-approvals.com/ Frekvencijski pojas (frekvencijski pojasi) u kojem (kojima) radijska oprema radi: 76–77 GHz Najveća radiofrekvencijska snaga koja se prenosi u frekvencijskom pojasu (frekvencijskim pojasi) u kojem (kojima) radijska oprema radi: 2.0 W (33dBm RMS EIRP)</p> <p>Italienska Il fabbricante, ADC Automotive Distance Control Systems GmbH, dichiara che il tipo di apparecchiatura radio ARS5-B è conforme alla direttiva 2014/53/UE. Il testo completo della dichiarazione di conformità UE è disponibile al seguente indirizzo Internet: http://continental.automotive-approvals.com/ Bande di frequenza di funzionamento dell'apparecchiatura radio: 76–77 GHz Massima potenza a radiofrequenza trasmessa nelle bande di frequenza in cui opera l'apparecchiatura radio: 2.0 W (33dBm RMS EIRP)</p> <p>Lettiska Ar šo ADC Automotive Distance Control Systems GmbH deklarē, ka radioiekārta ARS5-B atbilst Direktīvai 2014/53/ES. Pilns ES atbilstības deklarācijas teksts ir pieejams šādā interneta vietnē: http://continental.automotive-approvals.com/ Frekvenču joslu(-as), kurā(-ās) radioiekārtas darbojas: 76–77 GHz Frekvenču joslā(-ās), kurā(-ās) darbojas radioiekārtas, maksimālo pārraidītā signāla jaudu.: 2.0 W (33dBm RMS EIRP)</p> <p>Litauiska Aš, ADC Automotive Distance Control Systems GmbH, patvirtinu, kad radijo įrenginių tipas ARS5-B atitinka Direktyvą 2014/53/ES. Visas ES atitikties deklaracijos teksto prieinamas šiuo interneto adresu: http://continental.automotive-approvals.com/ Dažnių juosta (-os), kurioje (-iose) veikia radijo įrenginiai: 76–77 GHz Didžiausia radijo dažnių galia, perduodama toje (tose) dažnių juostoje (-ose), kurioje (-iose) veikia radijo įrenginiai: 2.0 W (33dBm RMS EIRP)</p> <p>Ungerska ADC Automotive Distance Control Systems GmbH igazolja, hogy a ARS5-B típusú rádióberendezés megfelel a 2014/53/EU irányelvnek. Az EU-megfelelőségi nyilatkozat teljes szövege elérhető a következő internetes címen: http://continental.automotive-approvals.com/ Az(ok) a frekvenciasáv(ok), amely(ek)en a rádióberendezés működik: 76–77 GHz Az abban a frekvenciasávban vagy azokban a frekvenciasávokban továbbított maximális jelerősség, amely(ek)ben a rádióberendezés üzemel: 2.0 W (33dBm RMS EIRP)</p> <p>Maltesiska B'dan, ADC Automotive Distance Control Systems GmbH, niddikjara li dan it-tip ta' tagħmir tar-radju ARS5-B huwa konformi mad-Direttiva 2014/53/UE. It-test kollu tad-dikjarazzjoni ta' konformità tal-UE huwa disponibbli f'dan l-indirizz tal-Internet li ġej: http://continental.automotive-approvals.com/ Il-medda/meded tal-frekwenza li jaħdem fihom it-tagħmir tar-radju: 76–77 GHz Il-potenza massima tal-frekwenza tar-radju trażmessa fil-medda/meded tal-frekwenza li jaħdem fihom it-tagħmir tar-radju: 2.0 W (33dBm RMS EIRP)</p> <p>Nederländska Hierbij verklaar ik, ADC Automotive Distance Control Systems GmbH, dat het type radioapparatuur ARS5-B conform is met Richtlijn 2014/53/EU. De volledige tekst van de EU-conformiteitsverklaring kan worden geraadpleegd op het volgende internetadres: http://continental.automotive-approvals.com/ Frequentieband(en) waarin de radioapparatuur functioneert: 76–77 GHz Maximaal radiofrequent vermogen uitgezonden in de frequentieband(en) waarin de radioapparatuur functioneert: 2.0 W (33dBm RMS EIRP)</p> <p>Polska ADC Automotive Distance Control Systems GmbH niniejszym oświadczam, że typ urządzenia radiowego ARS5-B jest zgodny z dyrektywą 2014/53/UE. Pełny tekst deklaracji zgodności UE jest dostępny pod następującym adresem internetowym: http://continental.automotive-approvals.com/ Zakresu(-ów) częstotliwości, w którym (których) pracuje urządzenie radiowe: 76–77 GHz</p>

Innehållet i denna manual representerar användarmanualens status vid tidpunkten för tryckning. Det är kanske inte helt giltigt vid framtida tidpunkter. För mer information se första sidan för den fullständiga friskrivningsklausulen.

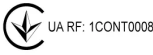

Region	Etiketter och symboler	Innehåll
		<p>Maksimalnej mocy częstotliwości radiowej emitowanej w zakresie(-ach) częstotliwości, w którym (których) pracuje urządzenie radiowe: 2.0 W (33dBm RMS EIRP)</p> <p>Portugisiska O(a) abaixo assinado(a) ADC Automotive Distance Control Systems GmbH declara que o presente tipo de equipamento de rádio ARS5-B está em conformidade com a Diretiva 2014/53/UE. O texto integral da declaração de conformidade está disponível no seguinte endereço de Internet: http://continental.automotive-approvals.com/ A(s) banda(s) de frequências em que o equipamento de rádio funciona: 76–77 GHz A potência máxima de radiofrequências transmitida na(s) banda(s) de frequências em que o equipamento de rádio funciona: 2.0 W (33dBm RMS EIRP)</p> <p>Rumänska Prin prezenta, ADC Automotive Distance Control Systems GmbH declară că tipul de echipamente radio ARS5-B este în conformitate cu Directiva 2014/53/UE. Textul integral al declarației UE de conformitate este disponibil la următoarea adresă internet: http://continental.automotive-approvals.com/ Banda (benzile) de frecvențe în care funcționează echipamentul radio: 76–77 GHz Puterea maximă de radiofrecvență transmisă în banda (benzile) de frecvențe în care funcționează echipamentul radio: 2.0 W (33dBm RMS EIRP)</p> <p>Slovakiska ADC Automotive Distance Control Systems GmbH týmto vyhlasuje, že rádiové zariadenie typu ARS5-B je v súlade so smernicou 2014/53/EÚ. Úplné EÚ vyhlásenie o zhode je k dispozícii na tejto internetovej adrese: http://continental.automotive-approvals.com/ Frekvenčné pásmo resp. pásma, v ktorých rádiové zariadenie pracuje: 76–77 GHz Maximálny vysokofrekvenčný výkon prenášaný vo frekvenčnom pásme, resp. pásmach, v ktorých rádiové zariadenie pracuje: 2.0 W (33dBm RMS EIRP)</p> <p>Slovenska ADC Automotive Distance Control Systems GmbH potrjuje, da je tip radijske opreme ARS5-B skladen z Direktivo 2014/53/EU. Celotno besedilo izjave EU o skladnosti je na voljo na naslednjem spletnem naslovu: http://continental.automotive-approvals.com/ Frekvenčni pas ali pasovi, na katerih deluje radijska oprema: 76–77 GHz Največja energija za radijsko frekvenco, preneseno po frekvenčnem pasu ali pasovih, na katerih radijska oprema deluje: 2.0 W (33dBm RMS EIRP)</p> <p>Finska ADC Automotive Distance Control Systems GmbH vakuuttaa, että radiolaitetyypin ARS5-B on direktiivin 2014/53/EU mukainen. EU-vaatimustenmukaisuusvakuutuksen täysimittainen teksti on saatavilla seuraavassa internetosoitteessa: http://continental.automotive-approvals.com/ Radiotaajuudet, joilla radiolaitte toimii: 76–77 GHz Suurin mahdollinen lähetysteho radiotaajuuksilla, joilla radiolaitte toimii: 2.0 W (33dBm RMS EIRP)</p> <p>Svenska Härmed försäkrar ADC Automotive Distance Control Systems GmbH att denna typ av radioutrustning ARS5-B överensstämmer med direktiv 2014/53/EU. Den fullständiga texten till EU-försäkran om överensstämmelse finns på följande webbadress: http://continental.automotive-approvals.com/ Det eller de frekvensband där radioutrustningen arbetar: 76–77 GHz Den maximala radiofrekvenseffekt som överförs inom det eller de frekvensband där radioutrustningen arbetar: 2.0 W (33dBm RMS EIRP)</p> <p>EFTA-länder Isländska Hér með lýsir ADC Automotive Distance Control Systems GmbH því yfir, að fjarskiptabúnaðurinn að gerð ARS5-B er í samræmi við tilskipun 2014/53/ ESB. Textinn í fullri lengd um Samræmisýfirlýsingu ESB er aðgengilegur á eftirfarandi veffangi: http://continental.automotive-approvals.com/ Bandbreidd(ir), sem fjarskiptabúnaðurinn starfar í: 76–77 GHz Hámarks fjarskiptatiðni sendistyrkleika í bandbreiddinni/bandbreiddunum sem fjarskiptabúnaðurinn starfar í: 2.0 W (33dBm RMS EIRP)</p> <p>Tullunionsavtal mellan EU och Turkiet Turkiska İşbu belge ile, ADC Automotive Distance Control Systems GmbH şirketi ARS5-B tipi radyo ekipmanının 2014/53/AB sayılı direktife uygun olduğunu beyan eder. AB uygunluk beyanının tam metni aşağıdaki İnternet adresinde mevcuttur: http://continental.automotive-approvals.com/ Radyo cihazının çalıştığı frekans bandı/bantları: 76–77 GHz Radyo ekipmanının çalıştığı frekans bandında/bantlarında iletilen maksimum radyo frekansı gücü: 2.0 W (33dBm RMS EIRP)</p> <p>Ytterligare språk Albanska Nëpërmjet këtij dokumenti, "ADC Automotive Distance Control Systems GmbH" deklaroi se radiopajisja e llojit ARS5-B është në pajtim me direktivën 2014/53/BE. Teksti i plotë i deklaratës së konformitetit të BE-së disponohet në adresën e mëposhtme të internetit: http://continental.automotive-approvals.com/ Brezat e frekuencës në të cilat punon radiopajisja: 76–77 GHz Fuqia maksimale e radiofrekuencës e transmetuar në brezat e frekuencës në të cilat punon radiopajisja: 2.0 W (33 dBm RMS EIRP)</p> <p>Bosniska</p>

Innehållet i denna manual representerar användarmanualens status vid tidpunkten för tryckning. Det är kanske inte helt giltigt vid framtida tidpunkter. För mer information se första sidan för den fullständiga friskrivningsklausulen.

Region	Etiketter och symboler	Innebörd
		<p>Ovim putem kompanija ADC Automotive Distance Control Systems GmbH potvrđuje da je tip radio opreme ARS5-B u skladu s Direktivom 2014/53/EU. Cjelokupni tekst EU izjave o usklađenosti je dostupan na sljedećoj web adresi: http://continental.automotive-approvals.com/</p> <p>Frekvencijski pojasevi na kojima funkcioniра radio oprema: 76–77 GHz</p> <p>Maksimalna snaga radiofrekvencije koja se prenosi putem frekvencijskih poјaseva na kojima funkcioniра radio oprema: 2.0 W (33 dBm RMS EIRP)</p> <p>Georgiska</p> <p>აშით, ADC Automotive Distance Control Systems GmbH აცხადებს, რომ ARS5-B ტიპის რადიომწყობილობა შეესაბამება 2014/53/EU დირექტივას. ევროკავშირის შესაბამისობის დეკლარაციის სრული ტექსტი ხელმისაწვდომია შემდეგ ინტერნეტმისამართზე: http://continental.automotive-approvals.com/</p> <p>სიხშირის დიაპაზონ(ებ)ი, რომელშიც/რომლებშიც რადიომწყობილობა მუშაობს: 76–77 გჰც</p> <p>რადიოსიხშირის მაქსიმალური სიმძლავრე, გადაცემული სიხშირის დიაპაზონ(ებ)ში, რომელშიც/რომლებშიც რადიომწყობილობა მუშაობს: 2.0 ვტ (33 დბმვ RMS EIRP)</p> <p>Makedonska</p> <p>ADC Automotive Distance Control Systems GmbH изјавува дека радио опремата од типот ARS5-B е во сообразност со Директивата 2014/53/EU. Целосниот текст на Декларацијата за сообразност на ЕУ е достапен на следната интернет-адреса: http://continental.automotive-approvals.com/</p> <p>Фреквентно поле(иња) во кои радио опремата функционира: 76–77 GHz</p> <p>Максимална моќност на радиофреквенција која се пренесува во фреквентното поле(иња) во кои радио опремата функционира: 2.0 W (33 dBm RMS EIRP)</p>
Ghana		AR2-0M-GE2-114
Indonesien	<p>För produkter tillverkade i Kina:</p> 	
Israel		<p>מספר זיהוי היבואן 510485261</p> <p>חל איסור לבצע פעולות במכשיר שיש בהן כדי לשנות את תכונותיו האלחוטיות של המכשיר, ובכלל זה שינוי תוכנה, החלפת אנטנה מקורית או הוספת אפשרות לחיבור לאנטנה חיצונית, בלא קבלת אישור משרד התקשורת, בשל החשש להפרעת אלחוטיות.</p>
Jordanien		<p>ARS5-B</p> <p>ADC Automotive Distance Control Systems GmbH Peter-Dornier-Strasse 10, 88131 Lindau, Germany Continental</p>
Malaysia		
Mexiko		IFETEL: RCPCOAR18-1800
Moldavien		<p>Rumäniska</p> <p>DECLARAȚIA UE DE CONFORMITATE SIMPLIFICATĂ</p> <p>Prin prezenta, ADC Automotive Distance Control Systems GmbH declară că tipul de echipamente radio ARS5-B este în conformitate cu Reglementarea tehnică „Punerea la dispoziție pe piață a echipamentelor radio”. Textul integral al declarației de conformitate este disponibil la următoarea adresă de Internet: http://continental.automotive-approvals.com/</p> <p>Banda (benzile) de frecvențe în care funcționează echipamentul radio: 76–77 GHz</p> <p>Puterea maximă de radiofrecvență transmisă în banda (benzile) de frecvențe în care funcționează echipamentul radio: 2.0 W (33dBm RMS EIRP)</p>
Marocko		<p>AGREE PAR L'ANRT MAROC</p> <p>Numéro d'agrément: MR 17505 ANRT 2018</p> <p>Date d'agrément: 14/09/2018</p>

Region	Etiketter och symboler	Innebörd
		
Ukraina		<p>US RF: 1CONT0008</p> <p>Ukrainska</p> <p>Цим ADC Automotive Distance Control Systems GmbH заявляє, що радіобладнання типу ARS5-B відповідає вимогам Директиви 2014/53/EU. Повний текст декларації ЄС про відповідність доступний за наступною адресою в мережі Інтернет: http://continental.automotive-approvals.com/</p> <p>Частотний діапазон(-и), в якому працює радіобладнання: 76–77 ГГц</p> <p>Максимальна потужність радіочастотного сигналу, що передається у частотному діапазоні(-ах), в якому працює радіобладнання: 2.0 Вт (33 дБм середньоквадратична ефективна потужність випромінювання)</p>
Storbri-tannien		<p>Modell: ARS5-B</p> <p>FCC ID: OAYARS5B</p> <p>Contact information</p> <p>Volvo Car UK, Scandinavia House, Norreys Drive, Maidenhead, SL6 4FL, UK.</p> <p>Phone number: +441628 422200</p> <p>Simplified UK declaration of conformity</p> <p>Hereby, ADC Automotive Distance Control Systems GmbH declares that the radio equipment type ARS5-B is in compliance with the Radio Equipment Regulations 2017, SI 2017:1206 (as amended). The full text of the UK declaration of conformity is available at the following internet address: http://continental.automotive-approvals.com/</p> <p>Frequency band(s) in which the radio equipment operates: 76–77 GHz</p> <p>Maximum radio-frequency power transmitted in the frequency band(s) in which the radio equipment operates: 2.0 W (33 dBm RMS EIRP)</p>
USA		<p>Modell: ARS5-B</p> <p>FCC ID: OAYARS5B</p> <p>Radiofrequency radiation exposure information: This equipment complies with FCC radiation exposure limits set forth for an un-controlled environment. This equipment should be installed and operated with minimum distance of 20 cm between the radiator and your body. This transmitter must not be co-located or operating in conjunction with any other antenna or transmitter. Changes or modifications not expressly approved by the party responsible for compliance could void the user's authority to operate the equipment.</p>
Vietnam		
Zambia		

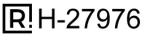
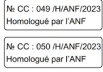
Radars i främre hörn



Region	Etiketter och symboler	Innebörd
Argentina		
Algeriet	 <p>Ni CC : 049 /H/ANF/2023 Homologué par l'ANF</p> <p>Ni CC : 050 /H/ANF/2023 Homologué par l'ANF</p>	
Brasilien		Este equipamento não tem direito à proteção contra interferência prejudicial e não pode causar interferência em sistemas devidamente autorizados.

Region	Etiketter och symboler	Innebörd
Kanada		<p>This device contains licence-exempt transmitter(s)/receiver(s) that comply with Innovation, Science and Economic Development Canada's licence-exempt RSS(s). Operation is subject to the following two conditions:</p> <p>(1) This device may not cause interference.</p> <p>(2) This device must accept any interference, including interference that may cause undesired operation of the device.</p> <p>L'émetteur/récepteur exempt de licence contenu dans le présent appareil est conforme aux CNR d'Innovation, Sciences et Développement économique Canada applicables aux appareils radio exempts de licence. L'exploitation est autorisée aux deux conditions suivantes :</p> <p>1) L'appareil ne doit pas produire de brouillage;</p> <p>2) L'appareil doit accepter tout brouillage radioélectrique subi, même si le brouillage est susceptible d'en compromettre le fonctionnement.</p>



Region	Etiketter och symboler	Innebörd
		<p>Edastusvõimsus: 20 dBm (keskmine) EIRP Tootja ja aadress: HELLA GmbH & Co. KGaA Rixbecker Straße 75, 59552 Lippstadt, Saksamaa</p> <p>Grekiska Με την παρούσα ο/η HELLA GmbH & Co. KGaA, δηλώνει ότι ο ραδιοεξοπλισμός RS5.3 πληροί την οδηγία 2014/53/EE. Το πλήρες κείμενο της δήλωσης συμμόρφωσης ΕΕ διατίθεται στην ακόλουθη ιστοσελίδα στο διαδίκτυο: www.hella.com/vcc Τεχνικές πληροφορίες: Ζώνη συχνότητας: 76 ... 77 GHz Ισχύς μετάδοσης: 20 dBm (μέση) EIRP Κατασκευαστής και Διεύθυνση: HELLA GmbH & Co KGaA Rixbecker Straße 75, 59552 Lippstadt, Γερμανία</p> <p>Franska Le soussigné, HELLA GmbH & Co. KGaA, déclare que l'équipement radioélectrique du type RS5.3 est conforme à la directive 2014/53/UE. Le texte complet de la déclaration UE de conformité est disponible à l'adresse internet suivante: www.hella.com/vcc Informations techniques: Bande de fréquence : 76 ... 77 GHz Puissance d'émission : 20 dBm (moyenne) EIRP Fabricant et adresse : HELLA GmbH & Co. KGaA Rixbecker Straße 75, 59552 Lippstadt, Allemagne</p> <p>Gaeliska Leis seo, dearbhaíonn Hella GmbH & Co. KGaA go gcomhlíonann an cineál trealaimh raidió RS5.3 Treoir 2014/53 / AE. Tá téacs iomlán dhearbú comhréireachta an AE ar fáil ag an seoladh idirlín seo a leanas: www.hella.com/vcc Gwybodaeth dechnegol: Band amledd: 76 ... 77 GHz Pŵer trosglwyddo: 20 dBm (cyfartaledd) EIRP Gwneuthurwr a Chyfeiriad: HELLA GmbH & Co. KGaA Rixbecker Straße 75, 59552 Lippstadt, yr Almaen</p> <p>Kroatiska HELLA GmbH & Co. KGaA ovime izjavljuje da je radijska oprema tipa RS5.3 u skladu s Direktivom 2014/53/EU. Cjeloviti tekst EU izjave o sukladnosti dostupan je na sljedećoj internetskoj adresi: www.hella.com/vcc Tehničke informacije: Frekvencijski pojas: 76 ... 77 GHz Snaga prijena: 20 dBm (prosječno) EIRP Proizvođač i adresa: HELLA GmbH & Co. KGaA Rixbecker Straße 75, 59552 Lippstadt, Njemačka</p> <p>Italienska Il fabbricante, HELLA GmbH & Co. KGaA, dichiara che il tipo di apparecchiatura radio RS5.3 è conforme alla direttiva 2014/53/UE. Il testo completo della dichiarazione di conformità UE è disponibile al seguente indirizzo Internet: www.hella.com/vcc Informazioni tecniche: Banda di frequenza: 76 ... 77 GHz Potenza di trasmissione: 20 dBm (media) EIRP Produttore e indirizzo: HELLA GmbH & Co. KGaA Rixbecker Straße 75, 59552 Lippstadt, Germania</p> <p>Lettiska Ar šo HELLA GmbH & Co. KGaA deklarē, ka radioiekārta RS5.3 atbilst Direktīvai 2014/53/ES. Pilns ES atbilstības deklarācijas teksts ir pieejams šādā interneta vietnē: www.hella.com/vcc Tehniskā informācija: Frekvenču josla: 76 ... 77 GHz Raidīšanas jauda: 20 dBm (vidēji) EIRP Ražotājs un adrese: HELLA GmbH & Co. KGaA Rixbecker Straße 75, 59552 Lippstadt, Vācija</p> <p>Litauiska Aš, HELLA GmbH & Co. KGaA, patvirtinu, kad radijo įrenginių tipas RS5.3 atitinka Direktyvą 2014/53/ES. Visas ES atitikties deklaracijos tekstas prieinamas šiuo interneto adresu: www.hella.com/vcc Technine informacija: Dažnių juosta: 76 ... 77 GHz Perdavimo galia: 20 dBm (vidutinis) EIRP Gamintojas ir adresas: HELLA GmbH & Co. KGaA Rixbecker Straße 75, 59552 Lippstadt, Vokietija</p> <p>Ungerska HELLA GmbH & Co. KGaA igazolja, hogy a RS5.3 típusú rádióberendezés megfelel a 2014/53/EU irányelvnek. Az EU-megfelelőségi nyilatkozat teljes szövege elérhető a következő internetes címen: www.hella.com/vcc Technikai információ: Frekvenciasáv: 76 ... 77 GHz Átviteli teljesítmény: 20 dBm (átlag) EIRP Gyártó és cím: HELLA GmbH & Co. KGaA Rixbecker Straße 75, 59552 Lippstadt, Németország</p> <p>Maltesiska B'dan, HELLA GmbH & Co. KGaA, niddikjara li dan it-tip ta' tagħmir tar-radju RS5.3 huwa konformi mad-Direttiva 2014/53/UE. It-test kollu tad-dikjarazzjoni ta' konformità tal-UE huwa disponibbli f'dan l-indirizz tal-Internet li ġej: www.hella.com/vcc Informazzjoni teknika: Faxxa tal-frekwenza: 76 ... 77 GHz Qawwa tat-trażmissjoni: 20 dBm (medja) EIRP Manifattur u Indirizz: HELLA GmbH & Co KGaA Rixbecker Straße 75, 59552 Lippstadt, il-Ġermanja</p>

Region	Etiketter och symboler	Innebörd
		<p>Nederländska</p> <p>Hierbij verklaar ik, HELLA GmbH & Co. KGaA, dat het type radioapparatuur RS5.3 conform is met Richtlijn 2014/53/EU. De volledige tekst van de EU-conformiteitsverklaring kan worden geraadpleegd op het volgende internetadres: www.hella.com/vcc</p> <p>Technische informatie: Frequentieband: 76 ... 77 GHz Zendervermogen: 20 dBm (gemiddeld) EIRP Fabrikant en adres: HELLA GmbH & Co. KGaA Rixbecker Straße 75, 59552 Lippstadt, Duitsland</p> <p>Polska</p> <p>HELLA GmbH & Co. KGaA niniejszym oświadcza, że typ urządzenia radiowego RS5.3 jest zgodny z dyrektywą 2014/53/UE. Pełny tekst deklaracji zgodności UE jest dostępny pod następującym adresem internetowym: www.hella.com/vcc</p> <p>Specyfikacja: Pasmo częstotliwości: 76...77 GHz Moc transmisji: 20 dBm (średnia) EIRP Producent i adres: HELLA GmbH & Co. KGaA Rixbecker Straße 75, 59552 Lippstadt, Niemcy</p> <p>Portugisiska</p> <p>O(a) abaixo assinado(a) HELLA GmbH & Co. KGaA declara que o presente tipo de equipamento de rádio RS5.3 está em conformidade com a Diretiva 2014/53/UE. O texto integral da declaração de conformidade está disponível no seguinte endereço de Internet: www.hella.com/vcc</p> <p>Informação técnica: Banda de frequência: 76 ... 77 GHz Potência de transmissão: 20 dBm (média) EIRP Fabricante e Endereço: HELLA GmbH & Co. KGaA Rixbecker Straße 75, 59552 Lippstadt, Alemanha</p> <p>Rumänska</p> <p>Prin prezenta, HELLA GmbH & Co. KGaA declară că tipul de echipamente radio RS5.3 este în conformitate cu Directiva 2014/53/UE. Textul integral al declarației UE de conformitate este disponibil la următoarea adresă de internet: www.hella.com/vcc</p> <p>Informații tehnice: Banda de frecvență: 76 ... 77 GHz Puterea de transmisie: 20 dBm (medie) EIRP Producător și adresa: HELLA GmbH & Co. KGaA Rixbecker Straße 75, 59552 Lippstadt, Germania</p> <p>Slovakiska</p> <p>HELLA GmbH & Co. KGaA týmto vyhlasuje, že rádiové zariadenie typu RS5.3 je v súlade so smernicou 2014/53/EÚ. Úplné EÚ vyhlásenie o zhode je k dispozícii na tejto internetovej adrese: www.hella.com/vcc</p> <p>Technická informácia: Frekvenčné pásmo: 76 ... 77 GHz Vysielací výkon: 20 dBm (priemer) EIRP Výrobca a adresa: HELLA GmbH & Co. KGaA Rixbecker Straße 75, 59552 Lippstadt, Nemecko</p> <p>Slovenska</p> <p>HELLA GmbH & Co. KGaA potrjuje, da je tip radijske opreme RS5.3 skladen z Direktivo 2014/53/EU. Celotno besedilo izjave EU o skladnosti je na voljo na naslednjem spletnem naslovu: www.hella.com/vcc</p> <p>Tehnične informacije: Frekvenčni pas: 76 ... 77 GHz Oddajna moč: 20 dBm (povprečje) EIRP Proizvajalec in naslov: HELLA GmbH & Co. KGaA Rixbecker Straße 75, 59552 Lippstadt, Nemčija</p> <p>Finska</p> <p>HELLA GmbH & Co. KGaA vakuuttaa, että radiolaitetyyppi RS5.3 on direktiivin 2014/53/EU mukainen. EU-vaatimustenmukaisuusvakuutuksen täysimittainen teksti on saatavilla seuraavassa internetosoitteessa: www.hella.com/vcc</p> <p>Tekninen informaatio: Taajuuskaista: 76 ... 77 GHz Lähetysteho: 20 dBm (keskimääräinen) EIRP Valmistaja ja osoite: HELLA GmbH & Co. KGaA Rixbecker Straße 75, 59552 Lippstadt, Saksa</p> <p>Svenska</p> <p>Härmed förklarar HELLA GmbH & Co. KGaA att radioutrustningen av typen RS5.3 överensstämmer med direktiv 2014/53/EU. Den fullständiga texten till EU-försäkran om överensstämmelse finns tillgänglig på följande internetadress: www.hella.com/vcc</p> <p>Teknisk information: Frekvensband: 76 ... 77 GHz Sändningseffekt: 20 dBm (medel) EIRP Tillverkare och adress: HELLA GmbH & Co. KGaA Rixbecker Straße 75, 59552 Lippstadt, Tyskland</p> <p>Turkiska</p> <p>HELLA GmbH & Co. KGaA, işbu belgeyle RS5.3 tipi radyo ekipmanının 2014/53/AB sayılı direktife uygun olduğunu beyan eder. AB uygunluk beyanının tam metni, aşağıdaki internet adresinde mevcuttur: www.hella.com/vcc</p> <p>Teknik Bilgiler:</p>

Region	Etiketter och symboler	Innebörd
		<p>Frekans bandi: 76 ... 77 GHz Íletim gücü: 20 dBm (ortalama) EIRP Üretici ve Adres: HELLA GmbH & Co. KGaA Rixbecker Straße 75, 59552 Lippstadt, Almanya</p> <p>Isländska Hér með lýsir HELLA GmbH & Co. KGaA því yfir að útlarpsbúnaður af gerðinni RS5.3 sé í samræmi við tilskipun 2014/53/ESB. Heildartexti ESB -samræmisýfirlýsingarinnar er fáanlegur á eftirfarandi netfangi: www.hella.com/vcc Tæknilegar upplýsingar: Tíðnisvið: 76 ... 77 GHz Sendingarkraftur: 20 dBm (meðaltal) EIRP Framleiðandi og heimilisfang: Hella GmbH & Co. KGaA Rixbecker Straße 75, 59552 Lippstadt, Þýskaland</p> <p>Norska HELLA GmbH & Co. KGaA erklærer herved at radioutstyret av typen RS5.3 samsvarer med direktiv 2014/53/EU. Den fullstendige teksten til EU-samsvarserklæringen er tilgjengelig på følgende internettadresse: www.hella.com/vcc Teknisk informasjon: Frekvensbånd: 76 ... 77 GHz Overføringsytelse: 20 dBm (gjennomsnittlig) EIRP Produsent og adresse: Hella GmbH & Co. KGaA Rixbecker Straße 75, 59552 Lippstadt, Tyskland</p> <p>Serbiska Ovim putem HELLA GmbH & Co. KGaA izjavljuje da je radio-oprema tipa RS5.3 usklađena sa Uredbom 2014/53/EU. Kompletan tekst EU Deklaracije o usaglašenosti dostupan je na sledećoj internet adresi: www.hella.com/vcc Tehničke informacije: Frekvencijski opseg: 76 ... 77 GHz Snaga prenosa: 20 dBm (prosečno) EIRP Proizvođač i adresa: HELLA GmbH & Co. KGaA Rixbecker Straße 75, 59552 Lippstadt, Nemačka</p> <p>Albanska Me anë të kësaj, Hella GmbH & Co. KGaA deklaron se pajisjet e radios tip RS5.3 janë në përputhje me Direktivën 2014/53 / EU. Teksti i plotë i deklaratës së konformitetit të BE është në dispozicion në adresën e mëposhtme të internetit: www.hella.com/vcc Informacion teknik: Fasha e frekuencës: 76 ... 77 GHz Fuqia e transmetimit: 20 dBm (mesatare) EIRP Prodhuesi dhe Adresa: Hella GmbH & Co. KGaA Rixbecker Straße 75, 59552 Lippstadt, Gjermani</p> <p>Bosniska Ovime kompanija Hella GmbH & Co. KGaA izjavljuje da je radijska oprema tipa RS5.3 u skladu s Direktivom 2014/53/EU. Puni tekst EU Izjave o sukladnosti dostupan je na sljedećoj internet adresi: www.hella.com/vcc Tehničke informacije: Raspon frekvencije: 76 ... 77 GHz Snaga prijenoša: 20 dBm (prosječno) EIRP (efektivna izotropska snaga zračenja) Proizvođač i adresa: Hella GmbH & Co. KGaA Rixbecker Straße 75, 59552 Lippstadt, Njemačka</p> <p>Makedonska Со ова Hella GmbH & Co. KGaA декларира дека радиоопремата од тип RS5.3 е во согласност со Директивата 2014/53/EU. Целосниот текст на декларацијата за сообразност на ЕУ е достапна на следната интернет-адреса: www.hella.com/vcc Технички информации: Појас на фреквенција: 76 ... 77 GHz Моќност на трансмисија: 20 dBm (просечна) EIRP Производител и адреса: Hella GmbH & Co. KGaA Rixbecker Straße 75, 59552 Lippstadt, Германија</p>
Ghana		NCA Approved: 7E5-7M-156-RDR

Region	Etiketter och symboler	Innebörd
Amerikas förenta stater		This device complies with Part 95M of the FCC Rules. Operation is subject to the following two conditions: (1) this device may not cause harmful interference, and (2) this device must accept any interference received, including interference that may cause undesired operation. CAUTION TO USERS Changes or modifications not expressly approved by the party responsible for compliance could void the user's authority to operate the equipment.
Vietnam		
Zambia		

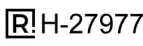
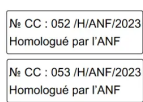
Radare i bakre hörn



Region	Etiketter och symboler	Innebörd
Argentina		
Algeriet		
Australien		
Brasilien		Este equipamento não tem direito à proteção contra interferência prejudicial e não pode causar interferência em sistemas devidamente autorizados.
Kanada		This device contains licence-exempt transmitter(s)/receiver(s) that comply with Innovation, Science and Economic Development Canada's licence-exempt RSS(s). Operation is subject to the following two conditions: (1) This device may not cause interference. (2) This device must accept any interference, including interference that may cause undesired operation of the device. L'émetteur/récepteur exempt de licence contenu dans le présent appareil est conforme aux CNR d'Innovation, Sciences et Développement économique Canada applicables aux appareils radio exempts de licence. L'exploitation est autorisée aux deux conditions suivantes : 1) L'appareil ne doit pas produire de brouillage; 2) L'appareil doit accepter tout brouillage radioélectrique subi, même si le brouillage est susceptible d'en compromettre le fonctionnement.

Region	Etiketter och symboler	Innebörd
		<p>Edastusvõimsus: 23 dBm (keskmine) EIRP Tootja ja aadress: HELLA GmbH & Co. KGaA Rixbecker Straße 75, 59552 Lippstadt, Saksamaa</p> <p>Grekiska Με την παρούσα ο/η HELLA GmbH & Co. KGaA, δηλώνει ότι ο ραδιοεξοπλισμός RS5.5 πληροί την οδηγία 2014/53/EE. Το πλήρες κείμενο της δήλωσης συμμόρφωσης ΕΕ διατίθεται στην ακόλουθη ιστοσελίδα στο διαδίκτυο: www.hella.com/vcc Τεχνικές πληροφορίες: Ζώνη συχνότητας: 76 ... 77 GHz Ισχύς μετάδοσης: 23 dBm (μέση) EIRP Κατασκευαστής και Διεύθυνση: HELLA GmbH & Co KGaA Rixbecker Straße 75, 59552 Lippstadt, Γερμανία</p> <p>Franska Le soussigné, HELLA GmbH & Co. KGaA, déclare que l'équipement radioélectrique du type RS5.5 est conforme à la directive 2014/53/UE. Le texte complet de la déclaration UE de conformité est disponible à l'adresse internet suivante: www.hella.com/vcc Informations techniques: Bande de fréquence : 76 ... 77 GHz Puissance d'émission : 23 dBm (moyenne) EIRP Fabricant et adresse : HELLA GmbH & Co. KGaA Rixbecker Straße 75, 59552 Lippstadt, Allemagne</p> <p>Gaeliska Leis seo, dearbhaíonn Hella GmbH & Co. KGaA go gcomhlíonann an cineál trealaimh raidió RS5.5 Treoir 2014/53 / AE. Tá téacs iomlán dhearbú comhréireachta an AE ar fáil ag an seoladh idirlín seo a leanas: www.hella.com/vcc Gwybodaeth dechnegol: Band amledd: 76 ... 77 GHz Pŵer trosglwyddo: 23 dBm (cyfartaledd) EIRP Gwneuthurwr a Chyfeiriad: HELLA GmbH & Co. KGaA Rixbecker Straße 75, 59552 Lippstadt, yr Almaen</p> <p>Kroatiska HELLA GmbH & Co. KGaA ovime izjavljuje da je radijska oprema tipa RS5.5 u skladu s Direktivom 2014/53/EU. Cjeloviti tekst EU izjave o sukladnosti dostupan je na sljedećoj internetskoj adresi: www.hella.com/vcc Tehničke informacije: Frekvencijski pojas: 76 ... 77 GHz Snaga prijena: 23 dBm (prosječno) EIRP Proizvođač i adresa: HELLA GmbH & Co. KGaA Rixbecker Straße 75, 59552 Lippstadt, Njemačka</p> <p>Italienska Il fabbricante, HELLA GmbH & Co. KGaA, dichiara che il tipo di apparecchiatura radio RS5.5 è conforme alla direttiva 2014/53/UE. Il testo completo della dichiarazione di conformità UE è disponibile al seguente indirizzo Internet: www.hella.com/vcc Informazioni tecniche: Banda di frequenza: 76 ... 77 GHz Potenza di trasmissione: 23 dBm (media) EIRP Produttore e indirizzo: HELLA GmbH & Co. KGaA Rixbecker Straße 75, 59552 Lippstadt, Germania</p> <p>Lettiska Ar šo HELLA GmbH & Co. KGaA deklarē, ka radioiekārta RS5.5 atbilst Direktīvai 2014/53/ES Pilns ES atbilstības deklarācijas teksts ir pieejams šādā interneta vietnē: www.hella.com/vcc Tehniskā informācija: Frekvenču josla: 76 ... 77 GHz Raidīšanas jauda: 23 dBm (vidēji) EIRP Ražotājs un adrese: HELLA GmbH & Co. KGaA Rixbecker Straße 75, 59552 Lippstadt, Vācija</p> <p>Litauiska Aš, HELLA GmbH & Co. KGaA, patvirtinu, kad radijo įrenginių tipas RS5.5 atitinka Direktyvą 2014/53/ES. Visas ES atitikties deklaracijos tekstas prieinamas šiuo interneto adresu: www.hella.com/vcc Techninė informacija: Dažnių juosta: 76 ... 77 GHz Perdavimo galia: 23 dBm (vidutinis) EIRP Gamintojas ir adresas: HELLA GmbH & Co. KGaA Rixbecker Straße 75, 59552 Lippstadt, Vokietija</p> <p>Ungerska HELLA GmbH & Co. KGaA igazolja, hogy a RS5.5 típusú rádióberendezés megfelel a 2014/53/EU irányelvnek. Az EU-megfelelőségi nyilatkozat teljes szövege elérhető a következő internetes címen: www.hella.com/vcc Technikai információ: Frekvenciasáv: 76 ... 77 GHz Átviteli teljesítmény: 23 dBm (átlag) EIRP Gyártó és cím: HELLA GmbH & Co. KGaA Rixbecker Straße 75, 59552 Lippstadt, Németország</p> <p>Maltesiska B'dan, HELLA GmbH & Co. KGaA, niddikjara li dan it-tip ta' tagħmir tar-radju RS5.5 huwa konformi mad-Direttiva 2014/53/UE. It-test kollu tad-dikjarazzjoni ta' konformità tal-UE huwa disponibbli f'dan l-indirizz tal-Internet li ġej: www.hella.com/vcc Informazzjoni teknika: Fanna tal-frekwenza: 76 ... 77 GHz Qawwa tat-trażmissjoni: 23 dBm (medja) EIRP Manifattur u Indirizz: HELLA GmbH & Co KGaA Rixbecker Straße 75, 59552 Lippstadt, il-Ġermanja</p>

Innehållet i denna manual representerar användarmanualens status vid tidpunkten för tryckning. Det är kanske inte helt giltigt vid framtida tidpunkter. För mer information se första sidan för den fullständiga friskrivningsklausulen.





Region	Etiketter och symboler	Innehård
		<p>Nederländska</p> <p>Hierbij verklaar ik, HELLA GmbH & Co. KGaA, dat het type radioapparatuur RS5.5 conform is met Richtlijn 2014/53/EU. De volledige tekst van de EU-conformiteitsverklaring kan worden geraadpleegd op het volgende internetadres: www.hella.com/vcc</p> <p>Technische informatie: Frequentieband: 76 ... 77 GHz Zendervermogen: 23 dBm (gemiddeld) EIRP Fabrikant en adres: HELLA GmbH & Co. KGaA Rixbecker Straße 75, 59552 Lippstadt, Duitsland</p> <p>Polska</p> <p>HELLA GmbH & Co. KGaA niniejszym oświadcza, że typ urządzenia radiowego RS5.5 jest zgodny z dyrektywą 2014/53/UE. Pełny tekst deklaracji zgodności UE jest dostępny pod następującym adresem internetowym: www.hella.com/vcc</p> <p>Specyfikacja: Pasmo częstotliwości: 76...77 GHz Moc transmisji: 23 dBm (średnia) EIRP Producent i adres: HELLA GmbH & Co. KGaA Rixbecker Straße 75, 59552 Lippstadt, Niemcy</p> <p>Portugisiska</p> <p>O(a) abaixo assinado(a) HELLA GmbH & Co. KGaA declara que o presente tipo de equipamento de rádio RS5.5 está em conformidade com a Diretiva 2014/53/UE. O texto integral da declaração de conformidade está disponível no seguinte endereço de Internet: www.hella.com/vcc</p> <p>Informação técnica: Banda de frequência: 76 ... 77 GHz Potência de transmissão: 23 dBm (média) EIRP Fabricante e Endereço: HELLA GmbH & Co. KGaA Rixbecker Straße 75, 59552 Lippstadt, Alemanha</p> <p>Rumänska</p> <p>Prin prezenta, HELLA GmbH & Co. KGaA declară că tipul de echipamente radio RS5.5 este în conformitate cu Directiva 2014/53/UE. Textul integral al declarației UE de conformitate este disponibil la următoarea adresă de internet: www.hella.com/vcc</p> <p>Informații tehnice: Banda de frecvență: 76 ... 77 GHz Puterea de transmisie: 23 dBm (medie) EIRP Producător și adresa: HELLA GmbH & Co. KGaA Rixbecker Straße 75, 59552 Lippstadt, Germania</p> <p>Slovakiska</p> <p>HELLA GmbH & Co. KGaA týmto vyhlasuje, že rádiové zariadenie typu RS5.5 je v súlade so smernicou 2014/53/EÚ. Úplné EÚ vyhlásenie o zhode je k dispozícii na tejto internetovej adrese: www.hella.com/vcc</p> <p>Technická informácia: Frekvenčné pásmo: 76 ... 77 GHz Vysielací výkon: 23 dBm (priemer) EIRP Výrobca a adresa: HELLA GmbH & Co. KGaA Rixbecker Straße 75, 59552 Lippstadt, Nemecko</p> <p>Slovenska</p> <p>HELLA GmbH & Co. KGaA potrjuje, da je tip radijske opreme RS5.5 skladen z Direktivo 2014/53/EU. Celotno besedilo izjave EU o skladnosti je na voljo na naslednjem spletnem naslovu: www.hella.com/vcc</p> <p>Tehnične informacije: Frekvenčni pas: 76 ... 77 GHz Oddajna moč: 23 dBm (povprečje) EIRP Proizvajalec in naslov: HELLA GmbH & Co. KGaA Rixbecker Straße 75, 59552 Lippstadt, Nemčija</p> <p>Finska</p> <p>HELLA GmbH & Co. KGaA vakuuttaa, että radiolaitetyyppi RS5.5 on direktiivin 2014/53/EU mukainen. EU-vaatimustenmukaisuusvakuutuksen täysimittainen teksti on saatavilla seuraavassa internetosoitteessa: www.hella.com/vcc</p> <p>Tekninen informaatio: Taajuuskaista: 76 ... 77 GHz Lähetysteho: 23 dBm (keskimääräinen) EIRP Valmistaja ja osoite: HELLA GmbH & Co. KGaA Rixbecker Straße 75, 59552 Lippstadt, Saksa</p> <p>Svenska</p> <p>Härmed förklarar HELLA GmbH & Co. KGaA att radioutrustningen av typen RS5.5 överensstämmer med direktiv 2014/53/EU. Den fullständiga texten till EU-försäkran om överensstämmelse finns tillgänglig på följande internetadress: www.hella.com/vcc</p> <p>Teknisk information: Frekvensband: 76 ... 77 GHz Sändningseffekt: 23 dBm (medel) EIRP Tillverkare och adress: HELLA GmbH & Co. KGaA Rixbecker Straße 75, 59552 Lippstadt, Tyskland</p> <p>Turkiska</p> <p>HELLA GmbH & Co. KGaA, işbu belgeyle RS5.5 tipi radyo ekipmanının 2014/53/AB sayılı direktife uygun olduğunu beyan eder. AB uygunluk beyanının tam metni, aşağıdaki internet adresinde mevcuttur: www.hella.com/vcc</p> <p>Teknik Bilgiler:</p>

Region	Etiketter och symboler	Innebörd
		<p>Frekans bandi: 76 ... 77 GHz Íletim gücü: 23 dBm (ortalama) EIRP Üretici ve Adres: HELLA GmbH & Co. KGaA Rixbecker Straße 75, 59552 Lippstadt, Almanya</p> <p>Isländska Hér með lýsir HELLA GmbH & Co. KGaA því yfir að útværpsbúnaður af gerðinni RS5.5 sé í samræmi við tilskipun 2014/53/ESB. Heildartexti ESB -samræmisýfirlýsingarinnar er fáanlegur á eftirfarandi netfangi: www.hella.com/vcc Tæknilegar upplýsingar: Tíðnisvið: 76 ... 77 GHz Sendingarkraftur: 23 dBm (meðaltal)EIRP Framleiðandi og heimilisfang: Hella GmbH & Co. KGaA Rixbecker Straße 75, 59552 Lippstadt, Þýskaland</p> <p>Norska HELLA GmbH & Co. KGaA erklærer herved at radioutstyret av typen RS5.5 samsvarer med direktiv 2014/53/EU. Den fullstendige teksten til EU-samsvarserklæringen er tilgjengelig på følgende internettadresse: www.hella.com/vcc Teknisk informasjon: Frekvensbånd: 76 ... 77 GHz Overføringsytelse: 23 dBm (gjennomsnittlig) EIRP Produsent og adresse: Hella GmbH & Co. KGaA Rixbecker Straße 75, 59552 Lippstadt, Tyskland</p> <p>Serbiska Ovim putem HELLA GmbH & Co. KGaA izjavljuje da je radio-oprema tipa RS5.5 usklađena sa Uredbom 2014/53/EU. Kompletan tekst EU Deklaracije o usaglašenosti dostupan je na sledećoj internet adresi: www.hella.com/vcc Tehničke informacije: Frekvencijski opseg: 76 ... 77 GHz Snaga prenosa: 23 dBm (prosečno) EIRP Proizvođač i adresa: HELLA GmbH & Co. KGaA Rixbecker Straße 75, 59552 Lippstadt, Nemačka</p> <p>Albanska Me anë të kësaj, Hella GmbH & Co. KGaA deklaron se pajisjet e radios tip RS5.5 janë në përputhje me Direktivën 2014/53 / EU. Teksti i plotë i deklaratës së konformitetit të BE është në dispozicion në adresën e mëposhtme të internetit: www.hella.com/vcc Informacion teknik: Fasha e frekuencës: 76 ... 77 GHz Fuqia e transmetimit: 23 dBm (mesatare) EIRP Prodhuesi dhe Adresa: Hella GmbH & Co. KGaA Rixbecker Straße 75, 59552 Lippstadt, Gjermani</p> <p>Bosniska Ovime kompanija Hella GmbH & Co. KGaA izjavljuje da je radijska oprema tipa RS5.5 u skladu s Direktivom 2014/53/EU. Puni tekst EU Izjave o sukladnosti dostupan je na sljedećoj internet adresi: www.hella.com/vcc Tehničke informacije: Raspon frekvencije: 76 ... 77 GHz Snaga prijenoša: 23 dBm (prosječno) EIRP (efektivna izotropska snaga zračenja) Proizvođač i adresa: Hella GmbH & Co. KGaA Rixbecker Straße 75, 59552 Lippstadt, Njemačka</p> <p>Makedonska Со ова Hella GmbH & Co. KGaA декларира дека радиоопремата од тип RS5.5 е во согласност со Директивата 2014/53/EU. Целосниот текст на декларацијата за сообразност на ЕУ е достапна на следната интернет-адреса: www.hella.com/vcc Технички информации: Појас на фреквенција: 76 ... 77 GHz Моќност на трансмисија: 23 dBm (просечна) EIRP Производител и адреса: Hella GmbH & Co. KGaA Rixbecker Straße 75, 59552 Lippstadt, Германија</p>
Ghana		NCA Approved: 7E5-7M-151-RDR

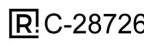





Region	Etiketter och symboler	Innebörd
Amerikas förenta stater		This device complies with Part 95M of the FCC Rules. Operation is subject to the following two conditions: (1) this device may not cause harmful interference, and (2) this device must accept any interference received, including interference that may cause undesired operation. CAUTION TO USERS Changes or modifications not expressly approved by the party responsible for compliance could void the user's authority to operate the equipment.
Vietnam		
Zambia		



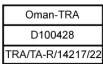
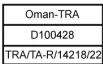
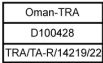
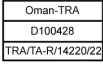











































































Radarmätning för detektering av fotrörelser under den bakre stötfångaren





Region	Etiketter och symboler	Innebörd
Argentina		C-28726
Kanada/ FCC (USA)		<p>Contains FCC ID: 2AQ6KA1003</p> <p>FCC Part15 and ISSED(IC) This device complies with part 15 of FCC Rules and Innovation, Science and Economic Development Canada's licence-exempt RSS(s). Operation is subject to the following two conditions: (1) this device may not cause harmful interference, and (2) this device must accept any interference received, including interference that may cause undesired operation.</p> <p>FCC Part15 FCC CAUTION Changes or modifications not expressly approved by the party responsible for compliance could void the user's authority to operate the equipment.</p> <p>FCC Part15 This transmitter must not be co-located or operated in conjunction with any other antenna or transmitter.</p> <p>SAR Specific Absorption Rate This equipment complies with radio frequency exposure limits set forth by the FCC and Industry Canada for an uncontrolled environment. This equipment should be installed and operated with a minimum distance of 20 cm between the device and the user or bystanders. This device must not be co-located or operating in conjunction with any other antenna or transmitter.</p> <p>Le présent appareil est conforme à la partie 15 des règles de la FCC et aux normes des CNR d'Innovation, Sciences et Développement économique Canada applicables aux appareils radio exempts de licence. L'exploitation est autorisée aux deux conditions suivantes: (1) l'appareil ne doit pas produire de brouillage, et (2) l'appareil doit accepter tout brouillage subi, même si le brouillage est susceptible d'en compromettre le fonctionnement.</p> <p>Cet équipement est conforme aux limites d'exposition aux radiofréquences définies par la FCC et Industrie Canada pour un environnement non contrôlé. Cet équipement doit être installé et utilisé avec un minimum de 20 cm de distance entre le dispositif et l'utilisateur ou des tiers. Ce dispositif ne doit pas être utilisé à proximité d'une autre antenne ou d'un autre émetteur.</p>
CE		<p>Manufacturer's name & Manufacturer's registered trade name or registered trade mark: ALPS ALPINE CO., LTD.</p> <p>Manufacturer's postal address:6-3-36, Nakazato, Furukawa, Osaki-city, Miyagi-pref., JAPAN 989-6181.</p> <p>Specification: frequency band(s) in which the radio equipment operates; 57 - 64GHz maximum radio-frequency power transmitted in the frequency band(s) in which the radio equipment operates; 13dBm e.i.r.p peak (This Value conforms to European standard ETSI EN 305 550 measurement method).</p> <p>Declaration of conformity: UK SIMPLIFIED EU DECLARATION OF CONFORMITY. Hereby, ALPS ALPINE CO., LTD. declares that the radio equipment type B2101 is in compliance with the relevant statutory requirements. The full text of the UK declaration of conformity is available at the following internet address: https://www.alpsalpine.com/common/pdf/Kick_Sensor/B2101.pdf</p>
Kina		<p>20mW(e.i.r.p) 24-24.5GHz H 20mW(e.i.r.p) ECM ISM 5000 40 85 9 16</p>

Region	Etiketter och symboler	Innebörd
Albanien, Andorra, Belgien, Bolivia, Bosnien och Hercegovina, Bulgarien, Cypern, Danmark, Egypten, Estland, Finland, Frankrike, Georgien, Grekland, Grenada, Honduras, Irland, Island, Italien, Kanarieöarna, Kroatien, Lettland, Libyen, Liechtenstein, Litauen, Luxemburg, Mauritius, Monaco, Montenegro, Nordmakedonien, Norge, Polen, Portugal, Rumänien, San Marino, Schweiz, Slovakien, Slovenien, Spanien, Sverige, Tjeckien, Turkiet, Tyskland, Ungern, Zimbabwe och Österrike		<p>Frequency band(s) in which the radio equipment operates; 57 - 64GHz maximum radio-frequency power transmitted in the frequency band(s) in which the radio equipment operates; 13dBm e.i.r.p peak (This Value conforms to European standard ETSI EN 305 550 measurement method)</p> <p>Förenklad EU-försäkran om överensstämmelse</p> <p>OHC2101 Hämed förklarar, ALPS ALPINE CO., LTD. att radioutrustning av typen OHC2101 överensstämmer med EU-direktiv 2014/53/EU. Hela texten för EU-deklaration om överensstämmelse finns på följande internet-adress: https://www.alpsalpine.com/common/pdf/Interior_Sensor/OHC2101.pdf</p> <p>OHLC2101 Hämed förklarar, ALPS ALPINE CO., LTD. att radioutrustning av typen OHLC2101 överensstämmer med EU-direktiv 2014/53/EU. Hela texten för EU-deklaration om överensstämmelse finns på följande internet-adress: https://www.alpsalpine.com/common/pdf/Interior_Sensor/OHLC2101.pdf</p> <p>OHRL2101 Hämed förklarar, ALPS ALPINE CO., LTD. att radioutrustning av typen OHRL2101 överensstämmer med EU-direktiv 2014/53/EU. Hela texten för EU-deklaration om överensstämmelse finns på följande internet-adress: https://www.alpsalpine.com/common/pdf/Interior_Sensor/OHRL2101.pdf</p> <p>OHR2101 Hämed förklarar, ALPS ALPINE CO., LTD. att radioutrustning av typen OHR2101 överensstämmer med EU-direktiv 2014/53/EU. Hela texten för EU-deklaration om överensstämmelse finns på följande internet-adress: https://www.alpsalpine.com/common/pdf/Interior_Sensor/OHR2101.pdf</p>
Argentina	<p> C-28730</p> <p>OHC2101</p> <p> C-28727</p> <p>OHLC2101</p> <p> C-28729</p> <p>OHRL2101</p> <p> C-28728</p> <p>OHR2101</p>	
Brasilien		"Este equipamento não tem direito à proteção contra interferência prejudicial e não pode causar interferência em sistemas devidamente autorizados". Para consultas, visite: www.anatel.gov.br
Kanada, Guyana, Puerto Rico, USA		<p>Contains FCC ID: 2A06KA1003</p> <p>FCC Part15 and ISSED(IC) This device complies with part 15 of FCC Rules and Innovation, Science and Economic Development Canada's licence-exempt RSS (s). Operation is subject to the following two conditions: (1) this device may not cause harmful interference, and (2) this device must accept any interference received, including interference that may cause undesired operation.</p> <p>FCC Part15 FCC CAUTION Changes or modifications not expressly approved by the party responsible for compliance could void the user's authority to operate the equipment.</p> <p>FCC Part15 This transmitter must not be co-located or operated in conjunction with any other antenna or transmitter.</p> <p>SAR: Specific Absorption Rate This equipment complies with radio frequency exposure limits set forth by the FCC and Industry Canada for an uncontrolled environment. This equipment should be installed and operated with a minimum distance of 20 cm between the device and the user or bystanders. This device must not be co-located or operating in conjunction with any other antenna or transmitter.</p> <p>Le présent appareil est conforme à la partie 15 des règles de la FCC et aux normes des CNR d'Innovation, Sciences et Développement économique Canada applicables aux appareils radio exempts de licence. L'exploitation est autorisée aux deux conditions suivantes : (1) l'appareil ne doit pas produire de brouillage, et (2) l'appareil doit accepter tout brouillage subi, même si le brouillage est susceptible d'en compromettre le fonctionnement.</p> <p>Cet équipement est conforme aux limites d'exposition aux radiofréquences définies par la FCC et Industrie Canada pour un environnement non contrôlé. Cet équipement doit être installé et utilisé avec un minimum de 20 cm de distance entre le dispositif et l'utilisateur ou des tiers. Ce dispositif ne doit pas être utilisé à proximité d'une autre antenne ou d'un autre émetteur.</p>

Region	Etiketter och symboler	Innebörd
Ghana		<p>Frequency band(s) in which the radio equipment operates; 57 - 64GHz maximum radio-frequency power transmitted in the frequency band(s) in which the radio equipment operates; 13dBm e.i.r.p peak (This Value conforms to European standard ETSI EN 305 550 measurement method)</p> <p>Certifieringsnummer</p> <p>OHC2101 NCA-GODKÄND:7M-7E7-X33-DSR OHLC2101 NCA-GODKÄND:7M-7E7-X31-DSR OHLR2101 NCA-GODKÄND:HS-7E7-X2F-DSR OHRR2101 NCA-GODKÄND:7M-7E7-X2D-DSR</p>
Israel		<p>33880288 - "תכנתו את המכשיר" תכנתו את המכשיר כדי שיש בו פונקציה של "תכנתו את המכשיר" אם המכשיר אינו תומך בפונקציה זו, יש להסיר את המכשיר מהשימוש התכנתו את המכשיר כדי שיש בו פונקציה של "תכנתו את המכשיר" אם המכשיר אינו תומך בפונקציה זו, יש להסיר את המכשיר מהשימוש תכנתו את המכשיר כדי שיש בו פונקציה של "תכנתו את המכשיר"</p>
Kazakstan, Kirgizistan		<p>Frequency band ; 57 - 64GHz, Operating Power Supply voltage: 9 V to 16 V</p> <p>OHC2101, OHLC2101, OHLR2101, OHRR2101</p> <p>ООО<<СТАНДА СЕРТ>></p> <p>Место нахождения РА, г. Ереван, Аван, Нарекаци 42/45 номер государственной регистрации 282.110.1052305 УНН 00918006 номер телефона +37493306330</p>
Malaysia	 <p>OHC2101, OHLC2101, OHLR2101, OHRR2101</p>	
Mexiko		<p>'IFT:VOALOH22-25083 La operación de este equipo está sujeta a las siguientes dos condiciones: (1) es posible que este equipo o dispositivo no cause interferencia perjudicial y (2) este equipo o dispositivo debe aceptar cualquier interferencia, incluyendo la que pueda causar su operación no deseada.</p>

Region	Etiketter och symboler	Innebörd
Moldavien		<p>Frequency band(s) in which the radio equipment operates; 57 - 64GHz maximum radio-frequency power transmitted in the frequency band(s) in which the radio equipment operates; 13dBm e.i.r.p peak (This Value conforms to European standard ETSI EN 305 550 measurement method)</p> <p>Förenklad Moldavien-försäkran om överensstämmelse</p> <p>OHC2101 Prin prezenta, ALPS ALPINE CO., LTD. declară că tipul de echipamente radio OHC2101 este în conformitate cu Reglementarea tehnică „Punerea la dispoziție pe piață a echipamentelor radio”. Textul integral al declarației de conformitate este disponibil la următoarea adresă de Internet: https://www.alpsalpine.com/common/pdf/Interior_Sensor/OHC2101.pdf</p> <p>OHLC2101 Prin prezenta, ALPS ALPINE CO., LTD. declară că tipul de echipamente radio OHLC2101 este în conformitate cu Reglementarea tehnică „Punerea la dispoziție pe piață a echipamentelor radio”. Textul integral al declarației de conformitate este disponibil la următoarea adresă de Internet: https://www.alpsalpine.com/common/pdf/Interior_Sensor/OHLC2101.pdf</p> <p>OHRL2101 Prin prezenta, ALPS ALPINE CO., LTD. declară că tipul de echipamente radio OHRL2101 este în conformitate cu Reglementarea tehnică „Punerea la dispoziție pe piață a echipamentelor radio”. Textul integral al declarației de conformitate este disponibil la următoarea adresă de Internet: https://www.alpsalpine.com/common/pdf/Interior_Sensor/OHRL2101.pdf</p> <p>OHRR2101 Prin prezenta, ALPS ALPINE CO., LTD. declară că tipul de echipamente radio OHRR2101 este în conformitate cu Reglementarea tehnică „Punerea la dispoziție pe piață a echipamentelor radio”. Textul integral al declarației de conformitate este disponibil la următoarea adresă de Internet: https://www.alpsalpine.com/common/pdf/Interior_Sensor/OHRR2101.pdf</p>
Oman	 <p>OHC2101</p>  <p>OHLC2101</p>  <p>OHRL2101</p>  <p>OHRR2101</p>	
Paraguay	 <p>OHC2101</p>  <p>OHLC2101</p>  <p>OHRL2101</p>  <p>OHRR2101</p>	
Serbien		

Region	Etiketter och symboler	Innehård
Singapore	OHC2101, OHLC2101, OHRL2101, OHRR2101  OHC2101, OHLC2101, OHRL2101, OHRR2101	
Sydafrika	 OHC2101  OHLC2101  OHRL2101  OHRR2101	
Sydkorea		<p>        </p> <p>         (57GHz~66GHz    ) </p> <p>    </p> <p> OHC2101 R-R-N25-OHC2101 OHLC2101 R-R-N25-OHLC2101 OHRL2101 R-R-N25-OHRL2101 OHRR2101 R-R-N25-OHRR2101 </p>
Syrien	 OHC2101  OHLC2101  OHRL2101  OHRR2101	
Taiwan		<p>         </p> <p>         </p> <p>         </p> <p>         </p> <p>         </p> <p>         </p>

Region	Etiketter och symboler	Innebörd
Storbritannien		<p>Frequency band(s) in which the radio equipment operates; 57 - 64GHz maximum radio-frequency power transmitted in the frequency band(s) in which the radio equipment operates; 13dBm e.i.r.p peak (This Value conforms to European standard ETSI EN 305 550 measurement method)</p> <p>Förenklad UK-deklaration om överensstämmelse</p> <p>OHC2101 Hereby, ALPS ALPINE CO., LTD. declares that the radio equipment type OHC2101 is in compliance with the relevant statutory requirements. The full text of the UK declaration of conformity is available at the following internet address: https://www.alpsalpine.com/common/pdf/Interior_Sensor/OHC2101.pdf [https://www.alpsalpine.com/common/pdf/Interior_Sensor/OHC2101.pdf]</p> <p>OHLC2101 Hereby, ALPS ALPINE CO., LTD. declares that the radio equipment type OHLC2101 is in compliance with the relevant statutory requirements. The full text of the UK declaration of conformity is available at the following internet address: https://www.alpsalpine.com/common/pdf/Interior_Sensor/OHLC2101.pdf [https://www.alpsalpine.com/common/pdf/Interior_Sensor/OHLC2101.pdf]</p> <p>OHRL2101 Hereby, ALPS ALPINE CO., LTD. declares that the radio equipment type OHRL2101 is in compliance with the relevant statutory requirements. The full text of the UK declaration of conformity is available at the following internet address: https://www.alpsalpine.com/common/pdf/Interior_Sensor/OHRL2101.pdf [https://www.alpsalpine.com/common/pdf/Interior_Sensor/OHRL2101.pdf]</p> <p>OHRR2101 Hereby, ALPS ALPINE CO., LTD. declares that the radio equipment type OHRR2101 is in compliance with the relevant statutory requirements. The full text of the UK declaration of conformity is available at the following internet address: https://www.alpsalpine.com/common/pdf/Interior_Sensor/OHRR2101.pdf [https://www.alpsalpine.com/common/pdf/Interior_Sensor/OHRR2101.pdf]</p>
Vietnam	 <p>OHC2101, OHLC2101, OHRL2101, OHRR2101</p>	
Zambia	 <p>OHC2101</p>  <p>OHLC2101</p>  <p>OHRL2101</p>  <p>OHRR2101</p>	

15.5.4. Typgodkännanden för Telematic Connectivity Antenna Module

Här hittar du typgodkännanden för Telematic Connectivity Antenna Module^[1].

Tillverkare

Harman Becker Automotive Systems GmbH

Becker-Goering-Strasse 16

Innehållet i denna manual representerar användarmanualens status vid tidpunkten för tryckning. Det är kanske inte helt giltigt vid framtida tidpunkter. För mer information se första sidan för den fullständiga friskrivningsklausulen.

76307 Karlsbad

Tyskland

Lokal importör (Storbritannien)

Volvo Car UK Limited

Scandinavia House, Morrey's Drive

Maidenhead SL6 4FL

Storbritannien

Lokal representant (Storbritannien)

Harman International Industries Inc.

26-27 London's St. Vita Basingstoke RG21 7PG

Storbritannien

Europeiska unionen: Försäkran om överensstämmelse ^[2]

Radioutrustningen använder följande frekvensband:

RF-gränssnitt	Frekvensband för överföring (MHz)	Frekvensband för mottagning (MHz)
GSM900	880-915	925-960
GSM1800	1710-1785	1805-1880
WCDMA-band I	1920-1980	2110-2170
WCDMA-band III	1710-1785	1805-1880
WCDMA-band VIII	880-915	925-960
LTE FDD-band 1	1920-1980	2110-2170
LTE FDD-band 3	1710-1785	1805-1880
LTE FDD-band 7	2500-2570	2620-2690
LTE FDD-band 8	880-915	925-960
LTE FDD-band 20	832-862	791-821
LTE FDD-band 28	703-748	758-803
LTE FDD-band 32 (Rx)	-	1452-1496
LTE Band 34	2010-2025	2010-2025
LTE TDD-band 38	2570-2620	2570-2620
LTE TDD-band 40	2300-2400	2300-2400
LTE TDD-band 42	3400-3600	3400-3600
5G NR n1	1920-1980	2110-2170
5G NR n3	1710-1785	1805-1880
5G NR n7	2500-2570	2620-2690
5G NR n8	880-915	925-960

Innehållet i denna manual representerar användarmanualens status vid tidpunkten för tryckning. Det är kanske inte helt giltigt vid framtida tidpunkter. För mer information se första sidan för den fullständiga friskrivningsklausulen.

RF-gränssnitt	Frekvensband för överföring (MHz)	Frekvensband för mottagning (MHz)
5G NR n20	832–862	791–821
5G NR n28	703–748	758–803
5G NR n38	2 570–2 620	2 570–2 620
5G NR n41	2 496–2 690 (begränsad till 2 570–2 620 MHz)	2 496–2 690 (begränsad till 2 570–2 620 MHz)
5G NR n77	3 300–4 200 (begränsad till 3 400–3 800 MHz)	3 300–4 200 (begränsad till 3 400–3 800 MHz)
5G NR n78	3 300–3 800 (begränsad till 3 400–3 800 MHz)	3 300–3 800 (begränsad till 3 400–3 800 MHz)
Bluetooth	2 400–2 483,5	2 400–2 483,5
GNSS (Rx)	-	1 559–1 610
ISM (Rx)	-	433,05–434,79

Maximal radiofrekvenseffekt som överförs i det eller de frekvensband som radioutrustningen arbetar i.

Bluetooth LE RF-sändarens uteffekt: <5 dBm

NAD Module RF-sändarens uteffekt:

GSM:

Klass 4 (+33 dBm ± 2 dB) för EGSM 900

Klass 1 (+30 dBm ± 2 dB) för GSM 1800

Klass E2 (+27 dBm ± 3 dB) för GSM 900 8-PSK





Klass E2 (+26 dBm + 3/- 4 dB) för GSM 1800 8-PSK

UMTS: Klass 3 (+24 dBm + 1/- 3 dB)

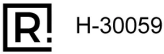

LTE: Klass 3 (+23 dBm ± 2 dB)

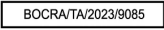
5G: Klass 3 (+23 dBm +2/-3 dB)^[3]



Telematisk anslutningsantennmodul (TCAM2)

Region(er)	Dekaler	Specifikationer
Argentina	 H-30059	H-30059
Australien, Nya Zeeland		R-NZ
Botswana		BOCRA/TA/2023/9085
Brasilien	 05732-24-07978	05732-24-07978 Este produto está homologado pela ANATEL de acordo com os procedimentos regulamentados para avaliação da conformidade de produtos para telecomunicações e atende aos requisitos técnicos aplicados, incluindo os limites de exposição da Taxa de Absorção Específica referente a campos elétricos, magnéticos e eletromagnéticos de radiofrequência. O máximo valor medido da Taxa de Absorção Específica referente à exposição localizada na cabeça foi de 0,786 W/kg. Para maiores informações, consulte o site da ANATEL – www.anatel.gov.br Produtos som omfattas av resolution 680/2017: Este equipamento não tem direito à proteção contra interferência prejudicial e não pode causar interferência em sistemas devidamente autorizados Marcações do Ato 4084 (Act 4084 Marking) Produtos para consumidor final: Para maiores informações, consulte o site da ANATEL – www.anatel.gov.br

Region(er)	Dekaler	Specifikationer
Kanada		<p>FCC/ISED-uttalanden</p> <p>Modell: TCAM2 IC: 6434A-TCAM2 Innehåller IC: 6434A-SAN9200</p> <p>This device complies with part 15 of the FCC Rules and Industry Canada license-exempt RSS standard(s). Operation is subject to the following two conditions: (1) This device may not cause harmful interference, and (2) This device must accept any interference received, including interference that may cause undesired operation. Le présent appareil est conforme aux CNR d'Industrie Canada applicables aux appareils radio exempts de licence. L'exploitation est autorisée aux deux conditions suivantes : (1) l'appareil ne doit pas produire de brouillage, et (2) l'utilisateur de l'appareil doit accepter tout brouillage radioélectrique subi, même si le brouillage est susceptible d'en compromettre le fonctionnement.</p> <p>Modifieringsmeddelande:</p> <p>The party responsible for the compliance has not approved any changes or modifications to this device by the user. Any changes or modifications could void the user's authority to operate the equipment. Le responsable de l'homologation de ce produit n'approuve aucune modification apportée à l'appareil par l'utilisateur, quelle qu'en soit la nature. Tout changement ou modification peuvent annuler le droit d'utilisation de l'appareil par l'utilisateur.</p> <p>Meddelande om trådlösa funktioner:</p> <p>This device complies with FCC/ISED radiation exposure limits set forth for an uncontrolled environment and meets the FCC radio frequency (RF) Exposure Guidelines and RSS-102 of the ISED radio frequency (RF) Exposure rules. This transmitter must not be co-located or operating in conjunction with any other antenna or transmitter. The closer distance between the Cellular internal antennas and the head of the closest passenger will be 86.5 mm and the minimum distance between the BTLE internal antenna and the head of the closest passenger will be 118.0 mm. The device has been tested placed at the centre of the flat phantom with its back side facing the flat phantom surface simulating the normal use conditions at a conservative testing distance of 40 mm according to manufacturer request. Le présent appareil est conforme à l'exposition aux radiations FCC / ISED définies pour un environnement non contrôlé et répond aux directives d'exposition de la fréquence de la FCC radiofréquence (RF) et RSS-102 de la fréquence radio (RF) ISED règles d'exposition. L'émetteur ne doit pas être colocalisé ni fonctionner conjointement avec à autre antenne ou autre émetteur. La distance la plus courte entre les antennes internes cellulaires et la tête du passager le plus proche sera de 86,5 mm et la distance minimale entre l'antenne interne BTLE et la tête du passager le plus proche sera de 118,0 mm. Le dispositif a été testé au centre du fantôme plat, sa face arrière faisant face à la surface du fantôme plat, simulant les conditions d'utilisation normales à une distance d'essai prudente de 40 mm, conformément à la demande du fabricant.</p> <p>Överensstämmelse för värdenheter baserat på modulärt godkännande</p> <p>The module has been evaluated in mobile stand-alone conditions: "The antenna used for this transmitter must be installed to provide a separation distance of at least 20 cm from all persons and must not be co-located or operating in conjunction with any other antenna or transmitter." Since the module is intended for use in a portable device () and co-located with other transmitter (Bluetooth), additional testing is performed to satisfy the SAR requirements of FCC Part 2.1093 (RF Co-location and SAR). Le module a été évalué dans des conditions d'autonomie mobile : "L'antenne utilisée pour cet émetteur doit être installée de manière à assurer une distance de séparation d'au moins 20 cm de toutes les personnes et ne doit pas être installée ou fonctionner en conjonction avec une autre antenne ou un autre émetteur. Étant donné que le module est destiné à être utilisé dans un appareil portable () et qu'il est situé au même endroit qu'un autre émetteur (Bluetooth), des tests supplémentaires sont effectués pour satisfaire aux exigences SAR de la partie 2.1093 de la FCC (Co-localisation RF et SAR).</p> <p>CAN ICES-3 (B)/NMB-3 (B)</p> <p>This Class B digital apparatus complies with Canadian ICES-003. Cet appareil numérique de classe B est conforme à la norme canadienne ICES-003.</p> <p>Meddelanden om digital enhet i FCC Klass B</p> <p>Obs!: Denna utrustning har testats och befunnits överensstämma med gränserna för en digital enhet i Klass B, enligt artikel 15 av FCC-reglerna. Dessa gränser är utformade för att ge ett rimligt skydd mot skadliga störningar i en bostadsinstallation. Denna utrustning genererar, använder och kan utstråla radiofrekvensenergi och, om den inte installeras och används i enlighet med instruktionerna, kan orsaka skadliga störningar på radiokommunikationer. Det finns dock ingen garanti för att störningar inte kommer att uppstå i en viss installation. Om denna utrustning orsakar skadliga störningar på radio- eller TV-mottagning, vilket kan fastställas genom att stänga av och sätta på utrustningen, uppmanas användaren att försöka åtgärda störningen genom en eller flera av följande åtgärder: Rikta om eller flytta mottagarantennen. Öka avståndet mellan utrustning och mottagare. - Anslut utrustningen till ett uttag på en annan krets än den som mottagaren är ansluten till. Kontakta återförsäljaren eller en erfaren radio/TV-tekniker för hjälp.</p>
Kina		<p>CMIIT ID: 2023CJ18966 RTM: Real-Time Monitoring 3.0</p>

Region(er)	Dekaler	Specifikationer
		
Costa Rica		00094-2024
Europeiska unionen och EFTA		<p>Engelska Hereby, Harman Becker Automotive Systems GmbH declares that the radio equipment type Telematics Connectivity Antenna Module is in compliance with Directive 2014/53/EU. The full text of the EU declaration of conformity is available at the following internet Address: http://www.harman.com/compliance</p> <p>Bulgariska С настоящото Harman Becker Automotive Systems GmbH декларира, че този тип радиосъоръжение Telematics Connectivity Antenna Module е в съответствие с Директива 2014/53/ЕС. Цялостният текст на ЕС декларацията за съответствие може да се намери на следния интернет адрес: http://www.harman.com/compliance</p> <p>Kroatiska Harman Becker Automotive Systems GmbH ovime izjavljuje da je radijska oprema tipa Telematics Connectivity Antenna Module u skladu s Direktivom 2014/53/EU. Cjeloviti tekst EU izjave o sukladnosti dostupan je na sljedećoj internetskoj adresi: http://www.harman.com/compliance</p> <p>Tjeckiska Tímtó Harman Becker Automotive Systems GmbH prohláshuje, že typ rádiového zařízení Telematics Connectivity Antenna Module je v souladu se směrnicí 2014/53/EU. Úplné znění EU prohlášení o shodě je k dispozici na této internetové adrese: http://www.harman.com/compliance</p> <p>Danska Hermed erklærer Harman Becker Automotive Systems GmbH, at radioudstyrstypen Telematics Connectivity Antenna Module er i overensstemmelse med direktiv 2014/53/EU. EU- overensstemmelseserklæringens fulde tekst kan findes på følgende internetadresse: http://www.harman.com/compliance</p> <p>Nederländska Hierbij verklaar ik, Harman Becker Automotive Systems GmbH, dat het type radioapparatuur Telematics Connectivity Antenna Module conform is met Richtlijn 2014/53/EU. De volledige tekst van de EU conformiteitsverklaring kan worden geraadpleegd op het volgende internetadres: http://www.harman.com/compliance</p> <p>Estniska Käesolevaga deklareerib Harman Becker Automotive Systems GmbH, et käesolev raadioseadme tüüp Telematics Connectivity Antenna Module vastab direktiivi 2014/53/EL nõuetele. ELi vastavusdeklaratsiooni täielik tekst on kättesaadav järgmisel internetiaadressil: http://www.harman.com/compliance</p> <p>Finska Harman Becker Automotive Systems GmbH vakuuttaa, että radiolaitetyyppi Telematics Connectivity Antenna Module on direktiivin 2014/53/EU mukainen. EU-vaatimustenmukaisuusvakuutuksen täysimittainen teksti on saatavilla seuraavassa internetosoitteessa: http://www.harman.com/compliance</p> <p>Franska Le soussigné, Harman Becker Automotive Systems GmbH, déclare que l'équipement radioélectrique du type Telematics Connectivity Antenna Module est conforme à la directive 2014/53/UE. Le texte complet de la déclaration UE de conformité est disponible à l'adresse internet suivante: http://www.harman.com/compliance Avertissement: a compter du 1er juillet 2020, conformément au « Décret n°2019-1186 relatif à l'affichage du Débit d'Absorption Spécifique des équipements radio » (NOR : SSAP1834791D), la valeur du débit d'absorption spécifique (DAS) pour tout équipement radio dont le rendement est supérieur à 20 mW et qui est susceptible d'être utilisé de manière raisonnablement prévisible à proximité de la tête ou à une distance inférieure ou égale à 20 cm du corps humain doit être fourni de manière lisible, intelligible et visible dans le manuel d'utilisation. L'exigence n'est actuellement applicable qu'aux appareils de téléphonie mobile, conformément au « Décret n° 2010-1207 relatif à l'affichage du débit d'absorption spécifique des équipements terminaux radio (NOR : SASP1011528D).</p> <p>Tyska Hiermit erklärt Harman Becker Automotive Systems GmbH, dass das Gerät mit Funkfunktion Telematics Connectivity Antenna Module der Richtlinie 2014/53/EU entspricht. Der vollständige Text der EU- Konformitätserklärung ist unter der folgenden Internetadresse verfügbar: http://www.harman.com/compliance</p> <p>Grekiska Με την παρούσα ο/η Harman Becker Automotive Systems GmbH, δηλώνει ότι ο ραδιοεξοπλισμός Telematics Connectivity Antenna Module πληροί την οδηγία 2014/53/ΕΕ. Το πλήρες κείμενο της δήλωσης συμμόρφωσης ΕΕ διατίθεται στην ακόλουθη ιστοσελίδα στο διαδίκτυο: http://www.harman.com/compliance</p> <p>Ungerska Harman Becker Automotive Systems GmbH igazolja, hogy a Telematics Connectivity Antenna Module típusú rádióberendezés megfelel a 2014/53/EU irányelvnek. Az EU-megfelelőségi nyilatkozat teljes szövege elérhető a következő internetes címen: 2014.5.22. L 153/104 Az Európai Unió Hivatalos Lapja HU: http://www.harman.com/compliance</p> <p>Italienska Il fabbricante, Harman Becker Automotive Systems GmbH, dichiara che il tipo di apparecchiatura radio Telematics Connectivity Antenna Module è conforme alla direttiva 2014/53/UE. Il testo completo della dichiarazione di</p>

Innehållet i denna manual representerar användarmanualens status vid tidpunkten för tryckning. Det är kanske inte helt giltigt vid framtida tidpunkter. För mer information se första sidan för den fullständiga friskrivningsklausulen.

Region(er)	Dekaler	Specifikationer
		<p>conformità UE è disponibile al seguente indirizzo Internet: http://www.harman.com/compliance</p> <p>Lettiska Ar šo Harman Becker Automotive Systems GmbH deklarē, ka radioiekārta Telematics Connectivity Antenna Module atbilst Direktīvai 2014/53/ES. Pilns ES atbilstības deklarācijas teksts ir pieejams šādā interneta vietnē: http://www.harman.com/compliance</p> <p>Litauiska Aš, Harman Becker Automotive Systems GmbH, patvirtinu, kad radijo įrenginių tipas Telematics Connectivity Antenna Module atitinka Direktyvą 2014/53/ES. Visas ES atitikties deklaracijos tekstas prieinamas šiuo interneto adresu: http://www.harman.com/compliance</p> <p>Maltesiska B'dan, Harman Becker Automotive Systems GmbH, niddikjara li dan it-tip ta' tagħmir tar-radju Telematics Connectivity Antenna Module huwa konformi mad-Direttiva 2014/53/UE. It-test kollu tad-dikjarazzjoni ta' konformità tal-UE huwa disponibbli f'dan l-indirizz tal-Internet li ġej: http://www.harman.com/compliance</p> <p>Polska Harman Becker Automotive Systems GmbH niniejszym oświadcza, że typ urządzenia radiowego Telematics Connectivity Antenna Module jest zgodny z dyrektywą 2014/53/UE. Pełny tekst deklaracji zgodności UE jest dostępny pod następującym adresem internetowym: http://www.harman.com/compliance</p> <p>Portugisiska O(a) abaixo assinado(a) Harman Becker Automotive Systems GmbH declara que o presente tipo de equipamento de rádio Telematics Connectivity Antenna Module está em conformidade com a Diretiva 2014/53/UE. O texto integral da declaração de conformidade está disponível no seguinte endereço de Internet: http://www.harman.com/compliance</p> <p>Rumänska Prin prezenta, Harman Becker Automotive Systems GmbH declară că tipul de echipamente radio Telematics Connectivity Antenna Module este în conformitate cu Directiva 2014/53/UE. Textul integral al declarației UE de conformitate este disponibil la următoarea adresă internet: http://www.harman.com/compliance</p> <p>Slovakiska Harman Becker Automotive Systems GmbH týmto vyhlasuje, že rádiové zariadenie typu Telematics Connectivity Antenna Module je v súlade so smernicou 2014/53/EÚ. Úplné EÚ vyhlásenie o zhode je k dispozícii na tejto internetovej adrese: http://www.harman.com/compliance</p> <p>Slovenska Harman Becker Automotive Systems GmbH potrjuje, da je tip radijske opreme Telematics Connectivity Antenna Module skladen z Direktivo 2014/53/EU. Celotno besedilo izjave EU o skladnosti je na voljo na naslednjem spletnem naslovu: http://www.harman.com/compliance</p> <p>Spanska Por la presente, Harman Becker Automotive Systems GmbH declara que el tipo de equipo radioeléctrico Telematics Connectivity Antenna Module es conforme con la Directiva 2014/53/UE. El texto completo de la declaración UE de conformidad está disponible en la dirección Internet siguiente: http://www.harman.com/compliance</p> <p>Svenska Härmed försäkras Harman Becker Automotive Systems GmbH att denna typ av radioutrustning Telematics Connectivity Antenna Module överensstämmer med direktiv 2014/53/EU. Den fullständiga texten till EUförsäkran om överensstämmelse finns på följande webbadress: http://www.harman.com/compliance</p> <p>Turkiska Harman Becker Automotive Systems GmbH işbu, radyo işlevli CONBOX-HIGH cihazı 2014/53 / ABDirektifi ile uyumlu olduğunu beyan eder. AB-uygunluk beyanının tam metni aşağıdaki İnternet adresinde mevcuttur: http://www.harman.com/compliance</p>
Indonesien	  <p>Dilarang melakukan perubahan spesifikasi yang dapat menimbulkan gangguan fisik dan/atau elektromagnetik terhadap lingkungan sekitarnya</p>	<p>NOMOR: 100947/SDPPI/2024 13809</p>

Delens namn	Giftiga och farliga ämnen och beståndsdelar					
	Pb	Hg	Cd	Cr (VI)	PBB	PBDE
<p>Denna tabell är framtagen enligt bestämmelserna i SJ/T 11364.</p> <p>O: Innehållet av sådant farligt ämne i alla homogena material i sådan komponent är under den gräns som krävs enligt GB/T 26572</p> <p>X: Innehållet av ett sådant farligt ämne i ett visst homogent material i en sådan komponent överstiger den gräns som krävs enligt GB/T 26572</p> <p>(Företagen kan ytterligare förklara de tekniska skälen för att kryssa i "X" i tabellen ovan i enlighet med deras faktiska situation här.</p>						

[1] TCAM2 och TCAM3

[2] DoC

[3] För de flesta band. Vissa undantag finns, enligt 3GPP-standarden

[4] Kina RoHS

15.5.5. Typgodkännande för radiofrekvens för TPMS-sensor

Här hittar du typgodkännanden för radiofrekvens för däcktrycksövervakningssystemets sensor.

Region	Innebörd
Albanien	Härmed försäkras Baolong Huf Shanghai Electronics Co., Ltd att radioutrustningen av typen TMSS6A4 överensstämmer med direktiv 2014/53/EU. Den fullständiga texten till EU-försäkran om överensstämmelse finns på följande webbadress: https://www.bh-sens.com/conformity Frekvensband: 433,92 MHz Maximal sändningseffekt: <10 mW Tillverkare: Baolong Huf Shanghai Electronics Co., Ltd, 1st Floor, Building 5, 5500 Shenzhuan Rd, Songjiang, Shanghai
Andorra	Härmed försäkras Baolong Huf Shanghai Electronics Co., Ltd att radioutrustningen av typen TMSS6A4 överensstämmer med direktiv 2014/53/EU. Den fullständiga texten till EU-försäkran om överensstämmelse finns på följande webbadress: https://www.bh-sens.com/conformity Frekvensband: 433,92 MHz Maximal sändningseffekt: <10 mW Tillverkare: Baolong Huf Shanghai Electronics Co., Ltd, 1st Floor, Building 5, 5500 Shenzhuan Rd, Songjiang, Shanghai
Angola	Härmed försäkras Baolong Huf Shanghai Electronics Co., Ltd att radioutrustningen av typen TMSS6A4 överensstämmer med direktiv 2014/53/EU. Den fullständiga texten till EU-försäkran om överensstämmelse finns på följande webbadress: https://www.bh-sens.com/conformity Frekvensband: 433,92 MHz Maximal sändningseffekt: <10 mW Tillverkare: Baolong Huf Shanghai Electronics Co., Ltd, 1st Floor, Building 5, 5500 Shenzhuan Rd, Songjiang, Shanghai
Argentina	Härmed intygar Baolong Huf Shanghai Electronics Co., Ltd att denna TPMS-sensor uppfyller de grundläggande kraven och bestämmelserna enligt ENACOM.
Armenien	Härmed intygar Baolong Huf Shanghai Electronics Co., Ltd att denna TPMS-sensor uppfyller de grundläggande kraven och bestämmelserna enligt AR COC.
Australien	Härmed intygar Baolong Huf Shanghai Electronics Co., Ltd att denna TPMS-sensor uppfyller de grundläggande kraven och bestämmelserna enligt RCM.
Österrike	Härmed försäkras Baolong Huf Shanghai Electronics Co., Ltd att radioutrustningen av typen TMSS6A4 överensstämmer med direktiv 2014/53/EU. Den fullständiga texten till EU-försäkran om överensstämmelse finns på följande webbadress: https://www.bh-sens.com/conformity Frekvensband: 433,92 MHz Maximal sändningseffekt: <10 mW Tillverkare: Baolong Huf Shanghai Electronics Co., Ltd, 1st Floor, Building 5, 5500 Shenzhuan Rd, Songjiang, Shanghai
Azerbajdzjan	Härmed intygar Baolong Huf Shanghai Electronics Co., Ltd att denna TPMS-sensor uppfyller de grundläggande kraven och bestämmelserna enligt AZ COC.

Region	Innebörd
Bahrain	Härmed intygar Baolong Huf Shanghai Electronics Co., Ltd att denna TPMS-sensor uppfyller de grundläggande kraven och bestämmelserna enligt TRA.
Belgien	Härmed försäkrar Baolong Huf Shanghai Electronics Co., Ltd att radioutrustningen av typen TMSS6A4 överensstämmer med direktiv 2014/53/EU. Den fullständiga texten till EU-försäkran om överensstämmelse finns på följande webbadress: https://www.bh-sens.com/conformity Frekvensband: 433,92 MHz Maximal sändningseffekt: <10 mW Tillverkare: Baolong Huf Shanghai Electronics Co., Ltd, 1st Floor, Building 5, 5500 Shenzhuan Rd, Songjiang, Shanghai
Bolivia	Härmed intygar Baolong Huf Shanghai Electronics Co., Ltd att denna TPMS-sensor uppfyller de grundläggande kraven och bestämmelserna enligt ATT
Bosnien–Hercegovina	Härmed försäkrar Baolong Huf Shanghai Electronics Co., Ltd att radioutrustningen av typen TMSS6A4 överensstämmer med direktiv 2014/53/EU. Den fullständiga texten till EU-försäkran om överensstämmelse finns på följande webbadress: https://www.bh-sens.com/conformity Frekvensband: 433,92 MHz Maximal sändningseffekt: <10 mW Tillverkare: Baolong Huf Shanghai Electronics Co., Ltd, 1st Floor, Building 5, 5500 Shenzhuan Rd, Songjiang, Shanghai
Botswana	Härmed intygar Baolong Huf Shanghai Electronics Co., Ltd att denna TPMS-sensor uppfyller de grundläggande kraven och bestämmelserna enligt BOCAR.
Brasilien	Härmed intygar Baolong Huf Shanghai Electronics Co., Ltd att denna TPMS-sensor uppfyller de grundläggande kraven och bestämmelserna enligt ANATEL.
Bulgarien	Härmed försäkrar Baolong Huf Shanghai Electronics Co., Ltd att radioutrustningen av typen TMSS6A4 överensstämmer med direktiv 2014/53/EU. Den fullständiga texten till EU-försäkran om överensstämmelse finns på följande webbadress: https://www.bh-sens.com/conformity Frekvensband: 433,92 MHz Maximal sändningseffekt: <10 mW Tillverkare: Baolong Huf Shanghai Electronics Co., Ltd, 1st Floor, Building 5, 5500 Shenzhuan Rd, Songjiang, Shanghai
Kambodja	Härmed intygar Baolong Huf Shanghai Electronics Co., Ltd att denna TPMS-sensor uppfyller de grundläggande kraven och bestämmelserna enligt TRC.
Kanada	Härmed intygar Baolong Huf Shanghai Electronics Co., Ltd att denna TPMS-sensor uppfyller de grundläggande kraven och bestämmelserna enligt ISED.
Chile	 El equipo previamente individualizado cumple con las disposiciones establecidas en la Norma Técnica de Equipos de alcance reducido, aprobada por la resolución exenta N° 1.985, de 2017, de la Subsecretaría de Telecomunicaciones.
Kina	Härmed intygar Baolong Huf Shanghai Electronics Co., Ltd att denna TPMS-sensor uppfyller de grundläggande kraven och bestämmelserna enligt SRRC.
Colombia	Härmed intygar Baolong Huf Shanghai Electronics Co., Ltd att denna TPMS-sensor uppfyller de grundläggande kraven och bestämmelserna enligt CRC.
Costa Rica	Härmed intygar Baolong Huf Shanghai Electronics Co., Ltd att denna TPMS-sensor uppfyller de grundläggande kraven och bestämmelserna enligt SUTEL.
Kroatien	Härmed försäkrar Baolong Huf Shanghai Electronics Co., Ltd att radioutrustningen av typen TMSS6A4 överensstämmer med direktiv 2014/53/EU. Den fullständiga texten till EU-försäkran om överensstämmelse finns på följande webbadress: https://www.bh-sens.com/conformity Frekvensband: 433,92 MHz Maximal sändningseffekt: <10 mW Tillverkare: Baolong Huf Shanghai Electronics Co., Ltd, 1st Floor, Building 5, 5500 Shenzhuan Rd, Songjiang, Shanghai
Cypern	Härmed försäkrar Baolong Huf Shanghai Electronics Co., Ltd att radioutrustningen av typen TMSS6A4 överensstämmer med direktiv 2014/53/EU. Den fullständiga texten till EU-försäkran om överensstämmelse finns på följande webbadress: https://www.bh-sens.com/conformity Frekvensband: 433,92 MHz Maximal sändningseffekt: <10 mW Tillverkare: Baolong Huf Shanghai Electronics Co., Ltd, 1st Floor, Building 5, 5500 Shenzhuan Rd, Songjiang, Shanghai

Region	Innebörd
Tjeckien	Härmed försäkras Baolong Huf Shanghai Electronics Co., Ltd att radioutrustningen av typen TMSS6A4 överensstämmer med direktiv 2014/53/EU. Den fullständiga texten till EU-försäkran om överensstämmelse finns på följande webbadress: https://www.bh-sens.com/conformity Frekvensband: 433,92 MHz Maximal sändningseffekt: <10 mW Tillverkare: Baolong Huf Shanghai Electronics Co., Ltd, 1st Floor, Building 5, 5500 Shenzhuan Rd, Songjiang, Shanghai
Danmark	Härmed försäkras Baolong Huf Shanghai Electronics Co., Ltd att radioutrustningen av typen TMSS6A4 överensstämmer med direktiv 2014/53/EU. Den fullständiga texten till EU-försäkran om överensstämmelse finns på följande webbadress: https://www.bh-sens.com/conformity Frekvensband: 433,92 MHz Maximal sändningseffekt: <10 mW Tillverkare: Baolong Huf Shanghai Electronics Co., Ltd, 1st Floor, Building 5, 5500 Shenzhuan Rd, Songjiang, Shanghai
Dominikanska Republiken	Härmed intygar Baolong Huf Shanghai Electronics Co., Ltd att denna TPMS-sensor uppfyller de grundläggande kraven och bestämmelserna enligt INDOTEL.
Egypten	Härmed intygar Baolong Huf Shanghai Electronics Co., Ltd att denna TPMS-sensor uppfyller de grundläggande kraven och bestämmelserna enligt NTRA.
Estland	Härmed försäkras Baolong Huf Shanghai Electronics Co., Ltd att radioutrustningen av typen TMSS6A4 överensstämmer med direktiv 2014/53/EU. Den fullständiga texten till EU-försäkran om överensstämmelse finns på följande webbadress: https://www.bh-sens.com/conformity Frekvensband: 433,92 MHz Maximal sändningseffekt: <10 mW Tillverkare: Baolong Huf Shanghai Electronics Co., Ltd, 1st Floor, Building 5, 5500 Shenzhuan Rd, Songjiang, Shanghai
Färöarna	Härmed försäkras Baolong Huf Shanghai Electronics Co., Ltd att radioutrustningen av typen TMSS6A4 överensstämmer med direktiv 2014/53/EU. Den fullständiga texten till EU-försäkran om överensstämmelse finns på följande webbadress: https://www.bh-sens.com/conformity Frekvensband: 433,92 MHz Maximal sändningseffekt: <10 mW Tillverkare: Baolong Huf Shanghai Electronics Co., Ltd, 1st Floor, Building 5, 5500 Shenzhuan Rd, Songjiang, Shanghai
Finland	Härmed försäkras Baolong Huf Shanghai Electronics Co., Ltd att radioutrustningen av typen TMSS6A4 överensstämmer med direktiv 2014/53/EU. Den fullständiga texten till EU-försäkran om överensstämmelse finns på följande webbadress: https://www.bh-sens.com/conformity Frekvensband: 433,92 MHz Maximal sändningseffekt: <10 mW Tillverkare: Baolong Huf Shanghai Electronics Co., Ltd, 1st Floor, Building 5, 5500 Shenzhuan Rd, Songjiang, Shanghai
Frankrike	Härmed försäkras Baolong Huf Shanghai Electronics Co., Ltd att radioutrustningen av typen TMSS6A4 överensstämmer med direktiv 2014/53/EU. Den fullständiga texten till EU-försäkran om överensstämmelse finns på följande webbadress: https://www.bh-sens.com/conformity Frekvensband: 433,92 MHz Maximal sändningseffekt: <10 mW Tillverkare: Baolong Huf Shanghai Electronics Co., Ltd, 1st Floor, Building 5, 5500 Shenzhuan Rd, Songjiang, Shanghai
Georgien	Härmed försäkras Baolong Huf Shanghai Electronics Co., Ltd att radioutrustningen av typen TMSS6A4 överensstämmer med direktiv 2014/53/EU. Den fullständiga texten till EU-försäkran om överensstämmelse finns på följande webbadress: https://www.bh-sens.com/conformity Frekvensband: 433,92 MHz Maximal sändningseffekt: <10 mW Tillverkare: Baolong Huf Shanghai Electronics Co., Ltd, 1st Floor, Building 5, 5500 Shenzhuan Rd, Songjiang, Shanghai
Tyskland	Härmed försäkras Baolong Huf Shanghai Electronics Co., Ltd att radioutrustningen av typen TMSS6A4 överensstämmer med direktiv 2014/53/EU. Den fullständiga texten till EU-försäkran om överensstämmelse finns på följande webbadress: https://www.bh-sens.com/conformity Frekvensband: 433,92 MHz Maximal sändningseffekt: <10 mW Tillverkare: Baolong Huf Shanghai Electronics Co., Ltd, 1st Floor, Building 5, 5500 Shenzhuan Rd, Songjiang, Shanghai
Grekland	Härmed försäkras Baolong Huf Shanghai Electronics Co., Ltd att radioutrustningen av typen TMSS6A4 överensstämmer med direktiv 2014/53/EU. Den fullständiga texten till EU-försäkran om överensstämmelse finns på följande webbadress: https://www.bh-sens.com/conformity Frekvensband: 433,92 MHz Maximal sändningseffekt: <10 mW Tillverkare: Baolong Huf Shanghai Electronics Co., Ltd, 1st Floor, Building 5, 5500 Shenzhuan Rd, Songjiang, Shanghai

Region	Innebörd
Grönland	Härmed försäkrar Baolong Huf Shanghai Electronics Co., Ltd att radioutrustningen av typen TMSS6A4 överensstämmer med direktiv 2014/53/EU. Den fullständiga texten till EU-försäkran om överensstämmelse finns på följande webbadress: https://www.bh-sens.com/conformity Frekvensband: 433,92 MHz Maximal sändningseffekt: <10 mW Tillverkare: Baolong Huf Shanghai Electronics Co., Ltd, 1st Floor, Building 5, 5500 Shenzhuan Rd, Songjiang, Shanghai
Guadeloupe	Härmed försäkrar Baolong Huf Shanghai Electronics Co., Ltd att radioutrustningen av typen TMSS6A4 överensstämmer med direktiv 2014/53/EU. Den fullständiga texten till EU-försäkran om överensstämmelse finns på följande webbadress: https://www.bh-sens.com/conformity Frekvensband: 433,92 MHz Maximal sändningseffekt: <10 mW Tillverkare: Baolong Huf Shanghai Electronics Co., Ltd, 1st Floor, Building 5, 5500 Shenzhuan Rd, Songjiang, Shanghai
Guatemala	Härmed intygar Baolong Huf Shanghai Electronics Co., Ltd att denna TPMS-sensor uppfyller de grundläggande kraven och bestämmelserna enligt SIT.
Hong Kong	Härmed försäkrar Baolong Huf Shanghai Electronics Co., Ltd att radioutrustningen av typen TMSS6A4 överensstämmer med direktiv 2014/53/EU. Den fullständiga texten till EU-försäkran om överensstämmelse finns på följande webbadress: https://www.bh-sens.com/conformity Frekvensband: 433,92 MHz Maximal sändningseffekt: <10 mW Tillverkare: Baolong Huf Shanghai Electronics Co., Ltd, 1st Floor, Building 5, 5500 Shenzhuan Rd, Songjiang, Shanghai
Ungern	Härmed försäkrar Baolong Huf Shanghai Electronics Co., Ltd att radioutrustningen av typen TMSS6A4 överensstämmer med direktiv 2014/53/EU. Den fullständiga texten till EU-försäkran om överensstämmelse finns på följande webbadress: https://www.bh-sens.com/conformity Frekvensband: 433,92 MHz Maximal sändningseffekt: <10 mW Tillverkare: Baolong Huf Shanghai Electronics Co., Ltd, 1st Floor, Building 5, 5500 Shenzhuan Rd, Songjiang, Shanghai
Island	Härmed försäkrar Baolong Huf Shanghai Electronics Co., Ltd att radioutrustningen av typen TMSS6A4 överensstämmer med direktiv 2014/53/EU. Den fullständiga texten till EU-försäkran om överensstämmelse finns på följande webbadress: https://www.bh-sens.com/conformity Frekvensband: 433,92 MHz Maximal sändningseffekt: <10 mW Tillverkare: Baolong Huf Shanghai Electronics Co., Ltd, 1st Floor, Building 5, 5500 Shenzhuan Rd, Songjiang, Shanghai
Indien	Härmed intygar Baolong Huf Shanghai Electronics Co., Ltd att denna TPMS-sensor uppfyller de grundläggande kraven och bestämmelserna enligt WPC.
Indonesien	Härmed intygar Baolong Huf Shanghai Electronics Co., Ltd att denna TPMS-sensor uppfyller de grundläggande kraven och bestämmelserna enligt SDPPI.
Irland	Härmed försäkrar Baolong Huf Shanghai Electronics Co., Ltd att radioutrustningen av typen TMSS6A4 överensstämmer med direktiv 2014/53/EU. Den fullständiga texten till EU-försäkran om överensstämmelse finns på följande webbadress: https://www.bh-sens.com/conformity Frekvensband: 433,92 MHz Maximal sändningseffekt: <10 mW Tillverkare: Baolong Huf Shanghai Electronics Co., Ltd, 1st Floor, Building 5, 5500 Shenzhuan Rd, Songjiang, Shanghai
Israel	Härmed intygar Baolong Huf Shanghai Electronics Co., Ltd att denna TPMS-sensor uppfyller de grundläggande kraven och bestämmelserna enligt MOC.
Italien	Härmed försäkrar Baolong Huf Shanghai Electronics Co., Ltd att radioutrustningen av typen TMSS6A4 överensstämmer med direktiv 2014/53/EU. Den fullständiga texten till EU-försäkran om överensstämmelse finns på följande webbadress: https://www.bh-sens.com/conformity Frekvensband: 433,92 MHz Maximal sändningseffekt: <10 mW Tillverkare: Baolong Huf Shanghai Electronics Co., Ltd, 1st Floor, Building 5, 5500 Shenzhuan Rd, Songjiang, Shanghai
Elfenbenskusten	Härmed intygar Baolong Huf Shanghai Electronics Co., Ltd att denna TPMS-sensor uppfyller de grundläggande kraven och bestämmelserna enligt ARTCI.
Japan	Härmed intygar Baolong Huf Shanghai Electronics Co., Ltd att denna TPMS-sensor uppfyller de grundläggande kraven och bestämmelserna enligt MIC. 

Region	Innebörd
Jordanien	Härmed intygar Baolong Huf Shanghai Electronics Co., Ltd att denna TPMS-sensor uppfyller de grundläggande kraven och bestämmelserna enligt TRC.
Kazakstan	Härmed intygar Baolong Huf Shanghai Electronics Co., Ltd att denna TPMS-sensor uppfyller de grundläggande kraven och bestämmelserna enligt EAC.
Kenya	Härmed intygar Baolong Huf Shanghai Electronics Co., Ltd att denna TPMS-sensor uppfyller de grundläggande kraven och bestämmelserna enligt CAK.
Korea	Härmed intygar Baolong Huf Shanghai Electronics Co., Ltd att denna TPMS-sensor uppfyller de grundläggande kraven och bestämmelserna enligt KC.
Kosovo	Härmed försäkrar Baolong Huf Shanghai Electronics Co., Ltd att radioutrustningen av typen TMSS6A4 överensstämmer med direktiv 2014/53/EU. Den fullständiga texten till EU-försäkran om överensstämmelse finns på följande webbadress: https://www.bh-sens.com/conformity Frekvensband: 433,92 MHz Maximal sändningseffekt: <10 mW Tillverkare: Baolong Huf Shanghai Electronics Co., Ltd, 1st Floor, Building 5, 5500 Shenzhuan Rd, Songjiang, Shanghai
Kuwait	Härmed intygar Baolong Huf Shanghai Electronics Co., Ltd att denna TPMS-sensor uppfyller de grundläggande kraven och bestämmelserna enligt CITRA.
Réunion	Härmed försäkrar Baolong Huf Shanghai Electronics Co., Ltd att radioutrustningen av typen TMSS6A4 överensstämmer med direktiv 2014/53/EU. Den fullständiga texten till EU-försäkran om överensstämmelse finns på följande webbadress: https://www.bh-sens.com/conformity Frekvensband: 433,92 MHz Maximal sändningseffekt: <10 mW Tillverkare: Baolong Huf Shanghai Electronics Co., Ltd, 1st Floor, Building 5, 5500 Shenzhuan Rd, Songjiang, Shanghai
Lettland	Härmed försäkrar Baolong Huf Shanghai Electronics Co., Ltd att radioutrustningen av typen TMSS6A4 överensstämmer med direktiv 2014/53/EU. Den fullständiga texten till EU-försäkran om överensstämmelse finns på följande webbadress: https://www.bh-sens.com/conformity Frekvensband: 433,92 MHz Maximal sändningseffekt: <10 mW Tillverkare: Baolong Huf Shanghai Electronics Co., Ltd, 1st Floor, Building 5, 5500 Shenzhuan Rd, Songjiang, Shanghai
Libanon	Härmed intygar Baolong Huf Shanghai Electronics Co., Ltd att denna TPMS-sensor uppfyller de grundläggande kraven och bestämmelserna enligt MOT.
Liechtenstein	Härmed försäkrar Baolong Huf Shanghai Electronics Co., Ltd att radioutrustningen av typen TMSS6A4 överensstämmer med direktiv 2014/53/EU. Den fullständiga texten till EU-försäkran om överensstämmelse finns på följande webbadress: https://www.bh-sens.com/conformity Frekvensband: 433,92 MHz Maximal sändningseffekt: <10 mW Tillverkare: Baolong Huf Shanghai Electronics Co., Ltd, 1st Floor, Building 5, 5500 Shenzhuan Rd, Songjiang, Shanghai
Litauen	Härmed försäkrar Baolong Huf Shanghai Electronics Co., Ltd att radioutrustningen av typen TMSS6A4 överensstämmer med direktiv 2014/53/EU. Den fullständiga texten till EU-försäkran om överensstämmelse finns på följande webbadress: https://www.bh-sens.com/conformity Frekvensband: 433,92 MHz Maximal sändningseffekt: <10 mW Tillverkare: Baolong Huf Shanghai Electronics Co., Ltd, 1st Floor, Building 5, 5500 Shenzhuan Rd, Songjiang, Shanghai
Luxemburg	Härmed försäkrar Baolong Huf Shanghai Electronics Co., Ltd att radioutrustningen av typen TMSS6A4 överensstämmer med direktiv 2014/53/EU. Den fullständiga texten till EU-försäkran om överensstämmelse finns på följande webbadress: https://www.bh-sens.com/conformity Frekvensband: 433,92 MHz Maximal sändningseffekt: <10 mW Tillverkare: Baolong Huf Shanghai Electronics Co., Ltd, 1st Floor, Building 5, 5500 Shenzhuan Rd, Songjiang, Shanghai
Makedonien	Härmed försäkrar Baolong Huf Shanghai Electronics Co., Ltd att radioutrustningen av typen TMSS6A4 överensstämmer med direktiv 2014/53/EU. Den fullständiga texten till EU-försäkran om överensstämmelse finns på följande webbadress: https://www.bh-sens.com/conformity Frekvensband: 433,92 MHz Maximal sändningseffekt: <10 mW Tillverkare: Baolong Huf Shanghai Electronics Co., Ltd, 1st Floor, Building 5, 5500 Shenzhuan Rd, Songjiang, Shanghai
Malaysia	Härmed intygar Baolong Huf Shanghai Electronics Co., Ltd att denna TPMS-sensor uppfyller de grundläggande kraven och bestämmelserna enligt SIRIM.

Region	Innebörd
Malta	Härmed försäkras Baolong Huf Shanghai Electronics Co., Ltd att radioutrustningen av typen TMSS6A4 överensstämmer med direktiv 2014/53/EU. Den fullständiga texten till EU-försäkran om överensstämmelse finns på följande webbadress: https://www.bh-sens.com/conformity Frekvensband: 433,92 MHz Maximal sändningseffekt: <10 mW Tillverkare: Baolong Huf Shanghai Electronics Co., Ltd, 1st Floor, Building 5, 5500 Shenzhuan Rd, Songjiang, Shanghai
Martinique	Härmed försäkras Baolong Huf Shanghai Electronics Co., Ltd att radioutrustningen av typen TMSS6A4 överensstämmer med direktiv 2014/53/EU. Den fullständiga texten till EU-försäkran om överensstämmelse finns på följande webbadress: https://www.bh-sens.com/conformity Frekvensband: 433,92 MHz Maximal sändningseffekt: <10 mW Tillverkare: Baolong Huf Shanghai Electronics Co., Ltd, 1st Floor, Building 5, 5500 Shenzhuan Rd, Songjiang, Shanghai
Marocko	Härmed intygar Baolong Huf Shanghai Electronics Co., Ltd att denna TPMS-sensor uppfyller de grundläggande kraven och bestämmelserna enligt ANRT.
Mexiko	Modelo del producto: TMSS6A4 Marca: BH SENS IFT: VOBHTM23-23595 La operación de este equipo está sujeta a las siguientes dos condiciones: (1) es posible que este equipo o dispositivo no cause interferencia perjudicial y (2) este equipo o dispositivo debe aceptar cualquier interferencia, incluyendo la que pueda causar su operación no deseada.
Moldavien	Härmed försäkras Baolong Huf Shanghai Electronics Co., Ltd att radioutrustningen av typen TMSS6A4 överensstämmer med direktiv 2014/53/EU. Den fullständiga texten till EU-försäkran om överensstämmelse finns på följande webbadress: https://www.bh-sens.com/conformity Frekvensband: 433,92 MHz Maximal sändningseffekt: <10 mW Tillverkare: Baolong Huf Shanghai Electronics Co., Ltd, 1st Floor, Building 5, 5500 Shenzhuan Rd, Songjiang, Shanghai
Monaco	Härmed försäkras Baolong Huf Shanghai Electronics Co., Ltd att radioutrustningen av typen TMSS6A4 överensstämmer med direktiv 2014/53/EU. Den fullständiga texten till EU-försäkran om överensstämmelse finns på följande webbadress: https://www.bh-sens.com/conformity Frekvensband: 433,92 MHz Maximal sändningseffekt: <10 mW Tillverkare: Baolong Huf Shanghai Electronics Co., Ltd, 1st Floor, Building 5, 5500 Shenzhuan Rd, Songjiang, Shanghai
Moçambique	Härmed intygar Baolong Huf Shanghai Electronics Co., Ltd att denna TPMS-sensor uppfyller de grundläggande kraven och bestämmelserna enligt INCM.
Namibia	Härmed intygar Baolong Huf Shanghai Electronics Co., Ltd att denna TPMS-sensor uppfyller de grundläggande kraven och bestämmelserna enligt CRAN.
Nederländerna	Härmed försäkras Baolong Huf Shanghai Electronics Co., Ltd att radioutrustningen av typen TMSS6A4 överensstämmer med direktiv 2014/53/EU. Den fullständiga texten till EU-försäkran om överensstämmelse finns på följande webbadress: https://www.bh-sens.com/conformity Frekvensband: 433,92 MHz Maximal sändningseffekt: <10 mW Tillverkare: Baolong Huf Shanghai Electronics Co., Ltd, 1st Floor, Building 5, 5500 Shenzhuan Rd, Songjiang, Shanghai
Nya Zeeland	Härmed intygar Baolong Huf Shanghai Electronics Co., Ltd att denna TPMS-sensor uppfyller de grundläggande kraven och bestämmelserna enligt RCM.
Norge	Härmed försäkras Baolong Huf Shanghai Electronics Co., Ltd att radioutrustningen av typen TMSS6A4 överensstämmer med direktiv 2014/53/EU. Den fullständiga texten till EU-försäkran om överensstämmelse finns på följande webbadress: https://www.bh-sens.com/conformity Frekvensband: 433,92 MHz Maximal sändningseffekt: <10 mW Tillverkare: Baolong Huf Shanghai Electronics Co., Ltd, 1st Floor, Building 5, 5500 Shenzhuan Rd, Songjiang, Shanghai
Oman	Härmed intygar Baolong Huf Shanghai Electronics Co., Ltd att denna TPMS-sensor uppfyller de grundläggande kraven och bestämmelserna enligt TRA.
Pakistan	Härmed intygar Baolong Huf Shanghai Electronics Co., Ltd att denna TPMS-sensor uppfyller de grundläggande kraven och bestämmelserna enligt PTA.
Panama	Härmed intygar Baolong Huf Shanghai Electronics Co., Ltd att denna TPMS-sensor uppfyller de grundläggande kraven och bestämmelserna enligt ASEP.

Region	Innebörd
Paraguay	Härmed intygar Baolong Huf Shanghai Electronics Co., Ltd att denna TPMS-sensor uppfyller de grundläggande kraven och bestämmelserna enligt CONATEL. 
Peru (Maquinaria)	Härmed intygar Baolong Huf Shanghai Electronics Co., Ltd att denna TPMS-sensor uppfyller de grundläggande kraven och bestämmelserna enligt MTC.
Filippinerna	Härmed intygar Baolong Huf Shanghai Electronics Co., Ltd att denna TPMS-sensor uppfyller de grundläggande kraven och bestämmelserna enligt NTC.
Polen	Härmed försäkrar Baolong Huf Shanghai Electronics Co., Ltd att radioutrustningen av typen TMSS6A4 överensstämmer med direktiv 2014/53/EU. Den fullständiga texten till EU-försäkran om överensstämmelse finns på följande webbadress: https://www.bh-sens.com/conformity Frekvensband: 433,92 MHz Maximal sändningseffekt: <10 mW Tillverkare: Baolong Huf Shanghai Electronics Co., Ltd, 1st Floor, Building 5, 5500 Shenzhuan Rd, Songjiang, Shanghai
Portugal	Härmed försäkrar Baolong Huf Shanghai Electronics Co., Ltd att radioutrustningen av typen TMSS6A4 överensstämmer med direktiv 2014/53/EU. Den fullständiga texten till EU-försäkran om överensstämmelse finns på följande webbadress: https://www.bh-sens.com/conformity Frekvensband: 433,92 MHz Maximal sändningseffekt: <10 mW Tillverkare: Baolong Huf Shanghai Electronics Co., Ltd, 1st Floor, Building 5, 5500 Shenzhuan Rd, Songjiang, Shanghai
Puerto Rico	Härmed intygar Baolong Huf Shanghai Electronics Co., Ltd att denna TPMS-sensor uppfyller de grundläggande kraven och bestämmelserna enligt FCC.
Qatar	Härmed intygar Baolong Huf Shanghai Electronics Co., Ltd att denna TPMS-sensor uppfyller de grundläggande kraven och bestämmelserna enligt CRA.
Rumänien	Härmed försäkrar Baolong Huf Shanghai Electronics Co., Ltd att radioutrustningen av typen TMSS6A4 överensstämmer med direktiv 2014/53/EU. Den fullständiga texten till EU-försäkran om överensstämmelse finns på följande webbadress: https://www.bh-sens.com/conformity Frekvensband: 433,92 MHz Maximal sändningseffekt: <10 mW Tillverkare: Baolong Huf Shanghai Electronics Co., Ltd, 1st Floor, Building 5, 5500 Shenzhuan Rd, Songjiang, Shanghai
San Marino	Härmed försäkrar Baolong Huf Shanghai Electronics Co., Ltd att radioutrustningen av typen TMSS6A4 överensstämmer med direktiv 2014/53/EU. Den fullständiga texten till EU-försäkran om överensstämmelse finns på följande webbadress: https://www.bh-sens.com/conformity Frekvensband: 433,92 MHz Maximal sändningseffekt: <10 mW Tillverkare: Baolong Huf Shanghai Electronics Co., Ltd, 1st Floor, Building 5, 5500 Shenzhuan Rd, Songjiang, Shanghai
Saudiarabien	Härmed intygar Baolong Huf Shanghai Electronics Co., Ltd att denna TPMS-sensor uppfyller de grundläggande kraven och bestämmelserna enligt CST.
Serbien/Montenegro	Härmed intygar Baolong Huf Shanghai Electronics Co., Ltd att denna TPMS-sensor uppfyller de grundläggande kraven och bestämmelserna enligt RS COC.
Singapore	Härmed intygar Baolong Huf Shanghai Electronics Co., Ltd att denna TPMS-sensor uppfyller de grundläggande kraven och bestämmelserna enligt IMDA.
Slovakien	Härmed försäkrar Baolong Huf Shanghai Electronics Co., Ltd att radioutrustningen av typen TMSS6A4 överensstämmer med direktiv 2014/53/EU. Den fullständiga texten till EU-försäkran om överensstämmelse finns på följande webbadress: https://www.bh-sens.com/conformity Frekvensband: 433,92 MHz Maximal sändningseffekt: <10 mW Tillverkare: Baolong Huf Shanghai Electronics Co., Ltd, 1st Floor, Building 5, 5500 Shenzhuan Rd, Songjiang, Shanghai
Slovenien	Härmed försäkrar Baolong Huf Shanghai Electronics Co., Ltd att radioutrustningen av typen TMSS6A4 överensstämmer med direktiv 2014/53/EU. Den fullständiga texten till EU-försäkran om överensstämmelse finns på följande webbadress: https://www.bh-sens.com/conformity Frekvensband: 433,92 MHz Maximal sändningseffekt: <10 mW Tillverkare: Baolong Huf Shanghai Electronics Co., Ltd, 1st Floor, Building 5, 5500 Shenzhuan Rd, Songjiang, Shanghai
Sydafrika	Härmed intygar Baolong Huf Shanghai Electronics Co., Ltd att denna TPMS-sensor uppfyller de grundläggande kraven och bestämmelserna enligt ICASA.

Innehållet i denna manual representerar användarmanualens status vid tidpunkten för tryckning. Det är kanske inte helt giltigt vid framtida tidpunkter. För mer information se första sidan för den fullständiga friskrivningsklausulen.

Region	Innebörd
Spanien	Härmed försäkrar Baolong Huf Shanghai Electronics Co., Ltd att radioutrustningen av typen TMSS6A4 överensstämmer med direktiv 2014/53/EU. Den fullständiga texten till EU-försäkran om överensstämmelse finns på följande webbadress: https://www.bh-sens.com/conformity Frekvensband: 433,92 MHz Maximal sändningseffekt: <10 mW Tillverkare: Baolong Huf Shanghai Electronics Co., Ltd, 1st Floor, Building 5, 5500 Shenzhuan Rd, Songjiang, Shanghai
Sri Lanka	Härmed intygar Baolong Huf Shanghai Electronics Co., Ltd att denna TPMS-sensor uppfyller de grundläggande kraven och bestämmelserna enligt TRCSL.
Sverige	Härmed försäkrar Baolong Huf Shanghai Electronics Co., Ltd att radioutrustningen av typen TMSS6A4 överensstämmer med direktiv 2014/53/EU. Den fullständiga texten till EU-försäkran om överensstämmelse finns på följande webbadress: https://www.bh-sens.com/conformity Frekvensband: 433,92 MHz Maximal sändningseffekt: <10 mW Tillverkare: Baolong Huf Shanghai Electronics Co., Ltd, 1st Floor, Building 5, 5500 Shenzhuan Rd, Songjiang, Shanghai
Schweiz	Härmed försäkrar Baolong Huf Shanghai Electronics Co., Ltd att radioutrustningen av typen TMSS6A4 överensstämmer med direktiv 2014/53/EU. Den fullständiga texten till EU-försäkran om överensstämmelse finns på följande webbadress: https://www.bh-sens.com/conformity Frekvensband: 433,92 MHz Maximal sändningseffekt: <10 mW Tillverkare: Baolong Huf Shanghai Electronics Co., Ltd, 1st Floor, Building 5, 5500 Shenzhuan Rd, Songjiang, Shanghai
Taiwan	Härmed intygar Baolong Huf Shanghai Electronics Co., Ltd att denna TPMS-sensor uppfyller de grundläggande kraven och bestämmelserna enligt NCC.
Thailand	Härmed intygar Baolong Huf Shanghai Electronics Co., Ltd att denna TPMS-sensor uppfyller de grundläggande kraven och bestämmelserna enligt NBTC.
Trinidad och Tobago	Härmed intygar Baolong Huf Shanghai Electronics Co., Ltd att denna TPMS-sensor uppfyller de grundläggande kraven och bestämmelserna enligt TATT.
Tunisien	Härmed intygar Baolong Huf Shanghai Electronics Co., Ltd att denna TPMS-sensor uppfyller de grundläggande kraven och bestämmelserna enligt CERT.
Turkiet	Härmed försäkrar Baolong Huf Shanghai Electronics Co., Ltd att radioutrustningen av typen TMSS6A4 överensstämmer med direktiv 2014/53/EU. Den fullständiga texten till EU-försäkran om överensstämmelse finns på följande webbadress: https://www.bh-sens.com/conformity Frekvensband: 433,92 MHz Maximal sändningseffekt: <10 mW Tillverkare: Baolong Huf Shanghai Electronics Co., Ltd, 1st Floor, Building 5, 5500 Shenzhuan Rd, Songjiang, Shanghai
Förenade Arabemiraten	Härmed intygar Baolong Huf Shanghai Electronics Co., Ltd att denna TPMS-sensor uppfyller de grundläggande kraven och bestämmelserna enligt TDRA.
Ukraina	справжнім Baolong Huf Shanghai Electronics Co., Ltd заявляє, що тип радіообладнання TMSS6A4 відповідає Технічному регламенту радіобудівництва; повний текст декларації про відповідність доступний на веб-сайті за такою адресою: https://www.bh-sens.com/conformity
Storbritannien	Härmed försäkrar Baolong Huf Shanghai Electronics Co., Ltd att radioutrustningen av typen TMSS6A4 överensstämmer med radioreglering 2017. Den fullständiga texten i den brittiska försäkran om överensstämmelse återfinns på följande webbadress: https://www.bh-sens.com/conformity Frekvensband: 433,92 MHz Maximal sändningseffekt: <10 mW Tillverkare: Baolong Huf Shanghai Electronics Co., Ltd, 1st Floor, Building 5, 5500 Shenzhuan Rd, Songjiang, Shanghai
Uruguay	Härmed intygar Baolong Huf Shanghai Electronics Co., Ltd att denna TPMS-sensor uppfyller de grundläggande kraven och bestämmelserna enligt URSEC.
USA	Härmed intygar Baolong Huf Shanghai Electronics Co., Ltd att denna TPMS-sensor uppfyller de grundläggande kraven och bestämmelserna enligt FCC.
Uzbekistan	Härmed intygar Baolong Huf Shanghai Electronics Co., Ltd att denna TPMS-sensor uppfyller de grundläggande kraven och bestämmelserna enligt MiTC.
Vatikanstaten	Härmed försäkrar Baolong Huf Shanghai Electronics Co., Ltd att radioutrustningen av typen TMSS6A4 överensstämmer med direktiv 2014/53/EU. Den fullständiga texten till EU-försäkran om överensstämmelse finns på följande webbadress: https://www.bh-sens.com/conformity Frekvensband: 433,92 MHz Maximal sändningseffekt: <10 mW Tillverkare: Baolong Huf Shanghai Electronics Co., Ltd, 1st Floor, Building 5, 5500 Shenzhuan Rd, Songjiang, Shanghai

Region	Innebörd
Vietnam	Härmed intygar Baolong Huf Shanghai Electronics Co., Ltd att denna TPMS-sensor uppfyller de grundläggande kraven och bestämmelserna enligt MIC.
Zambia	Härmed intygar Baolong Huf Shanghai Electronics Co., Ltd att denna TPMS-sensor uppfyller de grundläggande kraven och bestämmelserna enligt ZICTA.
Zimbabwe	Härmed intygar Baolong Huf Shanghai Electronics Co., Ltd att denna TPMS-sensor uppfyller de grundläggande kraven och bestämmelserna enligt POTRAZ.

15.5.6. Typgodkännanden för trådlös laddare och NFC

Nedan följer de tekniska specifikationerna och certifikaten för den trådlösa laddaren.

Tillverkare

Molex CVS Bochum GmbH

Adress: Meesmannstr. 103, 44807 Bochum, Tyskland

Telefon: +49 234 51668 0

Teknisk specifikation

Trådlös laddare







- Frekvensband: 127,55 kHz
- Maximal magnetisk fältstyrka: 55,77 dB μ A/m





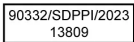

NFC-kortläsare

- Frekvensband: 13,56 MHz
- Maximal magnetisk fältstyrka: 42 dB μ A/m

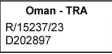
Försäkran om överensstämmelse



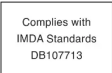



Albanien, Belgien, Bulgarien, Cypern, Danmark, Estland, Finland, Frankrike, Grekland, Irland, Island, Italien, Kroatien, Lettland, Litauen, Luxemburg, Malta, Nederländerna, Norge, Polen, Portugal, Rumänien, Schweiz, Slovenien, Slovakien, Spanien, Sverige, Tjeckien, Tyskland, Ungern, Österrike	Hereby, Molex CVS Bochum GmbH declares that the radio equipment type WCH-303 is in compliance with Directive 2014/53/EU. The full text of the EU declaration of conformity is available at the following internet address: http://www.molex.com/doc
Argentina	 H-29186
Österrike, Belgien, Tyskland, Luxemburg, Schweiz	Hiermit erklärt Molex CVS Bochum GmbH, dass der Funkanlagentyp WCH-303 der Richtlinie 2014/53/EU entspricht. Der vollständige Text der EU-Konformitätserklärung ist unter der folgenden Internetadresse verfügbar: http://www.molex.com/doc



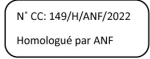
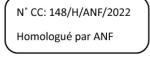



Frankrike, Belgien, Luxemburg, Schweiz	Le soussigné, Molex CVS Bochum GmbH, déclare que l'équipement radioélectrique du type WCH-303 est conforme à la directive 2014/53/UE. Le texte complet de la déclaration UE de conformité est disponible à l'adresse internet suivante: http://www.molex.com/doc
Ghana	
Grekland, Cypem	Με την παρουσία ο/η Molex CVS Bochum GmbH, δηλώνει ότι ο ραδιοεξοπλισμός WCH-303 πληροί την οδηγία 2014/53/ΕΕ. Το πλήρες κείμενο της δήλωσης συμμόρφωσης ΕΕ διατίθεται στην ακόλουθη ιστοσελίδα στο διαδίκτυο: http://www.molex.com/doc
Indonesien	 <p>Dilarang melakukan perubahan spesifikasi yang dapat menimbulkan gangguan fisik dan/atau elektromagnetik terhadap lingkungan sekitarnya</p> <p>Kina:</p>   <p>Mexiko:</p>  
Israel	51-9279 : מספר אישור התאמה מטעם משרד התקשורת : חל איסור לבצע פעולות במכשיר אשר יש בהן כדי לשנות את תכונותיו האלחוטיות של המכשיר, ובכלל זה החלפת אנטנה מקורית או הוספת אפשרות לחיבור לאנטנה חיצונית ללא קבלת אישור משרד התקשורת, בשל החשש להפרעות אלחוטיות.
Italien, Schweiz	Il fabbricante, Molex CVS Bochum GmbH, dichiara che il tipo di apparecchiatura radio WCH-303 è conforme alla direttiva 2014/53/UE. Il testo completo della dichiarazione di conformità UE è disponibile al seguente indirizzo Internet: http://www.molex.com/doc
Lettland	Ar šo Molex CVS Bochum GmbH deklarē, ka radioiekārta WCH-303 atbilst Direktīvai 2014/53/ES. Pilns ES atbilstības deklarācijas teksts ir pieejams šādā interneta vietnē: http://www.molex.com/doc
Litauen	Aš, Molex CVS Bochum GmbH, patvirtinu, kad radijo įrenginių tipas WCH-303 atitinka Direktyvą 2014/53/ES. Visas ES atitikties deklaracijos tekstas prieinamas šiuo interneto adresu: http://www.molex.com/doc
Ungern	Molex CVS Bochum GmbH igazolja, hogy a WCH-303 típusú rádióberendezés megfelel a 2014/53/EU irányelvnek. Az EU-megfelelőségi nyilatkozat teljes szövege elérhető a következő internetes címen: http://www.molex.com/doc
Malaysia	
Malta	B'dan, Molex CVS Bochum GmbH, niddikjara li dan it-tip ta' taghmir tar-radju WCH-303 huwa konformi mad-Direttiva 2014/53/UE. It-test kollu tad-dikjarazzjoni ta' konformita tal-UE huwa disponibbli f'dan l-indirizz tal-Internet li ġej: http://www.molex.com/doc

Mexiko	IFT-godkännande:VOMOWC23-11195
Oman	
Pakistan	
Paraguay	
Polen	Molex CVS Bochum GmbH niniejszym oświadcza, że typ urządzenia radiowego WCH-303 jest zgodny z dyrektywą 2014/53/UE. Pełny tekst deklaracji zgodności UE jest dostępny pod następującym adresem internetowym: http://www.molex.com/doc
Portugal	O(a) abaixo assinado(a) Molex CVS Bochum GmbH declara que o presente tipo de equipamento de rádio WCH-303 está em conformidade com a Diretiva 2014/53/UE. O texto integral da declaração de conformidade está disponível no seguinte endereço de Internet: http://www.molex.com/doc
Rumänien, Moldavien	Prin prezenta, Molex CVS Bochum GmbH declară că tipul de echipamente radio WCH-303 este în conformitate cu Directiva 2014/53/UE. Textul integral al declarației UE de conformitate este disponibil la următoarea adresă internet: http://www.molex.com/doc
Kazakstan, Kyrgyzstan	Модель: WCH-303 Изготовитель: Molex Сделано в Китае Сделано в Мексике Электропитание : 12V 1.8A 
Serbien	
Singapore	
Slovenien	Molex CVS Bochum GmbH potrjuje, da je tip radijske opreme WCH-303 skladen z irektivo 2014/53/EU. Celotno besedilo izjave EU o skladnosti je na voljo na naslednjem spletnem naslovu: http://www.molex.com/doc
Slovakien	Molex CVS Bochum GmbH týmto vyhlasuje, že rádiové zariadenie typu WCH-303 je v súlade so smernicou 2014/53/EÚ. Úplné EÚ vyhlásenie o zhode je k dispozícii na tejto internetovej adrese: http://www.molex.com/doc
Sydafrika	
Sydkorea	☐☐☐☐☐☐☐☐ Molex CVS Bochum GmbH ☐☐☐☐/☐☐☐☐☐☐☐☐ Germany / Mexico, China ☐☐☐☐☐☐/☐☐☐☐☐☐☐☐ WCH-303 ☐☐☐☐☐☐☐☐/☐☐☐☐☐☐☐☐ R-R-N7V-WCH-303 
Spanien	Por la presente, Molex CVS Bochum GmbH declara que el tipo de equipo radioeléctrico WCH-303 es conforme con la Directiva 2014/53/UE. El texto completo de la declaración UE de conformidad está disponible en la dirección Internet siguiente: http://www.molex.com/doc

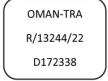
Elektroniken i det yttre dörrhandtaget är en del av ett nyckellöst behörighetssystem för förare som använder NFC [1]. Följande information avser juridiska, hälso- och säkerhetsrelaterade varningar och/eller hänvisningar om överensstämmelse med standarder.

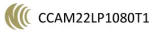
Modell DH421

Berörd region	Produktens ursprung	Bild på etikett eller certifikatnummer	Överensstämmelse med regelverk	Övrigt
Algeriet	Kina		N° CC: 149/H/ANF/2022 Homologué par ANF	
Algeriet	USA		N° CC: 148/H/ANF/2022 Homologué par ANF	
Brasilien			Este equipamento não tem direito à proteção contra interferência prejudicial e não pode causar interferência em sistemas devidamente autorizados. Para maiores informações, consulte o site da ANATEL – www.anatel.gov.br	Modelo: DH421
Kambodja	Kina	RF-TA-2022-0450		TRC identifier (RF-TA-2022-XXXX)
Kambodja	USA	RF-TA-2022-0451		
Kina (Hongkong)				OFCA label
Indonesien	Kina			
Indonesien	USA			
Malaysia				

Berörd region	Produk- tens ur- sprung	Bild på etikett eller certifikatnummer	Överensstämmelse med regelverk	Övrigt
Moldavien				As soon as a "CE" Conformity Mark is already applied on the device, it is not allowed to apply an "SM" Conformity Mark (national mark) on the device or its documentation or packaging.
Oman			OMAN-TRA R/13244/22 D172338	
Singapore			Complies with IMDA Standards DA105282 HIDF16000136	
Taiwan			<p>??NCC????????LP0002?3.8.2?????</p> <p>??</p> <p>??</p> <p>??</p> <p>??</p> <p>??</p> <p>??</p>	
Förenade Arabemiraten		  		
USA/Kanada			Se nedan	FCC ID: V2T-DH421 IC: 7575A-DH421

USA/Kanada

Enligt 15.105 Denna utrustning har testats och befunnits överensstämma med gränserna för en digital enhet i klass B, enligt del 15 i FCC-reglerna. Dessa gränser är utformade för att ge ett rimligt skydd mot skadliga störningar i en bostadsinstallation. Denna utrustning genererar, använder och kan utstråla radiofrekvensenergi och, om den inte installeras och används i enlighet med instruktionerna, kan orsaka skadliga störningar på radiokommunikationer. Det finns dock ingen garanti för att störningar inte kommer att uppstå i en viss installation. Om denna utrustning orsakar skadliga störningar på radio- eller TV-mottagning, vilket kan fastställas genom att stänga av och sätta på utrustningen, uppmanas användaren att försöka åtgärda störningen genom en eller flera av följande åtgärder:

- Rikta om eller flytta mottagarantennen.
- Öka avståndet mellan utrustning och mottagare.
- Anslut utrustningen till ett uttag på en annan krets än den som mottagaren är ansluten till.
- Kontakta återförsäljaren eller en erfaren radio/TV-tekniker för hjälp.

Enligt 15.19 / RSS-210 VARNING: Denna enhet överensstämmer med del 15 i FCC-reglerna och med RSS-210 från Industry Canada. Användningen lyder under följande villkor: (1) Denna enhet får inte orsaka störningar, och (2) denna enhet måste klara eventuella störningar, inklusive störningar som kan orsaka oönskade funktioner hos enheten. Le présent appareil est conforme

Innehållet i denna manual representerar användarmanualens status vid tidpunkten för tryckning. Det är kanske inte helt giltigt vid framtida tidpunkter. För mer information se första sidan för den fullständiga friskrivningsklausulen.

aux CNR d'Industrie Canada applicables aux appareils radio exempts de licence. L'exploitation est autorisée aux deux conditions suivantes: (1) l'appareil ne doit pas produire de brouillage, et (2) l'appareil doit accepter tout brouillage radioélectrique subi, même si le brouillage est susceptible d'en compromettre le fonctionnement.

Enligt 15.21 VARNING: Ändringar eller modifieringar av denna utrustning som inte uttryckligen godkänts av WITTE Automotive; WITTE-Velbert GmbH & Co. KG kan upphäva FCC:s tillstånd att använda denna utrustning.

DH421 (elektroniskt yttre dörrhandtag) är en del av ett nyckelfritt förarbehörighetssystem med NFC som en ny och ytterligare funktion (systemet kommer att monteras inuti det yttre dörrhandtaget). Systemet kombinerar Keyless-Go-funktionen baserad på kapacitiva sensorer (låsning/upplåsning/begäran) och den kontaktlösa kommunikationsstandarden NFC (Near-Field-Communication på 13,56 MHz). Produkten är säker med avseende på RF-exponering för människor i allmänheten om ett avstånd på 10 cm eller mer upprätthålls hela tiden när det inte finns någon avsikt att utlösa låsfunktionen.

 **Varning**

Felaktig användning vid öppning av fordonet kan leda till allvarliga personskador. Ta alltid med dig nyckeln (även den digitala nyckeln) när du lämnar bilen. Motorn kan startas och fordonssystem, till exempel elektriska fönsterhissar, kan användas, vilket kan leda till allvarliga personskador. Lämna aldrig barn, funktionshindrade eller personer som inte kan ta vara på sig själva i fordonet. Dörrarna kan låsas med fjärrnyckeln eller genom att röra vid den kapacitiva låssensorn på dörrhandtaget. Detta kan leda till att personer blir instängda i fordonet i en nödsituation. Beroende på årstiden kan personer som är instängda i fordonet till exempel utsättas för mycket stark värme eller kyla. Ta aldrig ut nyckeln ur rattlås när fordonet är i rörelse eller när det rullar för att stanna. Rattstången låses och du kan inte styra eller kontrollera fordonet.

 **OBS**

Det utvändiga dörrhandtaget innehåller elektroniska komponenter. Skydda dessa mot ovarsam hantering. Lämna aldrig kvar fordonsnycklar (även digitala nycklar) i fordonet. Om obehöriga personer tar sig in kan bilen skadas eller bli stulen. Ta alltid med dig nycklarna när du lämnar bilen.

^[1] Närfältskommunikation

15.5.8. Nyckelsystem certifiering





Här hittar du certifieringar för överensstämmelse med standarder för nycklar med avståndsfunktion och tillhörande nyckelläsare.



Nyckelsystem

Land/region	Homologeringstyp	Standard	Dekal
<p>EU-anslutningsland Albanien, Andorra, San Marino, Vatikanstaten, Bosnien och Hercegovina, Makedonien, Monaco, Moldavien, Montenegro, Turkiet, Kosovo, Grönland, Färöarna</p>	<p>WAN00, YBN00</p>	<p>UWB Reader (UWBR): Model: WAN00 Manufacturer: DENSO CORPORATION Address: 1-1, Showa-cho, Kariya-shi, Aichi-ken, 448-8661 Japan Operation frequency: CH5: 6240.0 - 6739.2 MHz CH9: 7737.6 - 8236.8 MHz. Maximum output power: -41.3 dBm/MHz or less Radio Frequency Key (RFK) Model: YBN00 Manufacturer: DENSO CORPORATION Address: 1-1, Showa-cho, Kariya-shi, Aichi-ken, 448-8661 Japan UWB Operation frequency: CH5: 6240.0 - 6739.2 MHz. CH9: 7737.6 - 8236.8 MHz. Maximum output power: -41.3 dBm/MHz or less Key system Manufacturer: DENSO CORPORATION Address: 1-1, Showa-cho, Kariya-shi, Aichi-ken, 448-8661 Japan Bluetooth Operation frequency: 2402 - 2480 MHz. Maximum output power: 0 dBm or less NFC Operation frequency: 13.56 MHz Qi Operation frequency: 110 - 205 kHz Hereby, DENSO CORPORATION declares that the radio equipment type is in compliance with Directive 2014/53/EU. The full text of the EU declaration of conformity is available at the following internet address: https://contact-us.denso.com/form/global/en/contact-us/doc/ [https://contact-us.denso.com/form/global/en/contact-us/doc/] DENSO CORPORATION vakuuttaa, että radiolaitetyyppi on direktiivin 2014/53/EU mukainen. EU-vaatimustenmukaisuusvakuutuksen täysimittainen teksti on saatavilla seuraavassa internetosoitteessa: https://contact-us.denso.com/form/global/en/contact-us/doc/ [https://contact-us.denso.com/form/global/en/contact-us/doc/] Hierbij verklaar ik, DENSO CORPORATION, dat het type radioapparatuur conform is met Richtlijn 2014/53/EU. De volledige tekst van de EU-conformiteitsverklaring kan worden geraadpleegd op het volgende internetadres: https://contact-us.denso.com/form/global/en/contact-us/doc/ [https://contact-us.denso.com/form/global/en/contact-us/doc/] Le soussigné, DENSO CORPORATION, déclare que l'équipement radioélectrique du type est conforme à la directive 2014/53/UE. Le texte complet de la déclaration UE de conformité est disponible à l'adresse internet suivante: https://contact-us.denso.com/form/global/en/contact-us/doc/ [https://contact-us.denso.com/form/global/en/contact-us/doc/] Härmed försäkrar DENSO CORPORATION att denna typ av radioutrustning överensstämmer med direktiv 2014/53/EU. Den fullständiga texten till EU-försäkran om överensstämmelse finns på följande webbadress: https://contact-us.denso.com/form/global/en/contact-us/doc/ [https://contact-us.denso.com/form/global/en/contact-us/doc/] Hermed erklærer DENSO CORPORATION, at radioudstyrstypen er i overensstemmelse med direktiv 2014/53/EU. EU-overensstemmelseserklæringens fulde tekst kan findes på følgende internetadresse: https://contact-us.denso.com/form/global/en/contact-us/doc/ [https://contact-us.denso.com/form/global/en/contact-us/doc/] Hiermit erkläre DENSO CORPORATION, dass der Funkanlagentyp der Richtlinie 2014/53/EU entspricht. Der vollständige Text der EU-Konformitätserklärung ist unter der folgenden Internetadresse verfügbar: https://contact-us.denso.com/form/global/en/contact-us/doc/ [https://contact-us.denso.com/form/global/en/contact-us/doc/] Με την παρούσα ο/η DENSO CORPORATION, δηλώνει ότι ο ραδιοεξοπλισμός πληροί την οδηγία 2014/53/ΕΕ. Το πλήρες κείμενο της δήλωσης συμμόρφωσης ΕΕ διατίθεται στην ακόλουθη ιστοσελίδα στο διαδίκτυο: https://contact-us.denso.com/form/global/en/contact-us/doc/ [https://contact-us.denso.com/form/global/en/contact-us/doc/] Il fabbricante, DENSO CORPORATION, dichiara che il tipo di apparecchiatura radio è conforme alla direttiva 2014/53/UE. Il testo completo della dichiarazione di conformità UE è disponibile al seguente indirizzo Internet: https://contact-us.denso.com/form/global/en/contact-us/doc/ [https://contact-us.denso.com/form/global/en/contact-us/doc/] Por la presente, DENSO CORPORATION declara que el tipo de equipo radioeléctrico es conforme con la Directiva 2014/53/UE. El texto completo de la declaración UE de conformidad está disponible en la dirección Internet siguiente: https://contact-us.denso.com/form/global/en/contact-us/doc/ [https://contact-us.denso.com/form/global/en/contact-us/doc/] O(a) abaixo assinado(a) DENSO CORPORATION declara que o presente tipo de equipamento de rádio está em conformidade com a Diretiva 2014/53/UE. O texto integral da declaração de conformidade está disponível no seguinte endereço de Internet: https://contact-us.denso.com/form/global/en/contact-us/doc/ [https://contact-us.denso.com/form/global/en/contact-us/doc/] B'dan, DENSO CORPORATION, niddikjara li dan it-tip ta' tagħmir tar-radju huwa konformi mad-Direttiva 2014/53/UE. It-test kollu tad-dikjarazzjoni ta' konformità tal-UE huwa dispo-</p>	

Land/region	Homologerings- typ	Standard	Dekal
		<p>nibbli f'dan l-indirizz tal-Internet li ġeġ: https://contact-us.denso.com/form/global/en/contact-us/doc/ [https://contact-us.denso.com/form/global/en/contact-us/doc/]</p> <p>Käesolevaga deklareerib DENSO CORPORATION, et käesolev raadioseadme tüüp vastab direktiivi 2014/53/EÜ nõuetele. EÜ vastavusdeklaratsiooni täielik tekst on kättesaadav järgmisel internetiaadressil: https://contact-us.denso.com/form/global/en/contact-us/doc/ [https://contact-us.denso.com/form/global/en/contact-us/doc/]</p> <p>DENSO CORPORATION igazolja, hogy a típusú rádióberendezés megfelel a 2014/53/EU irányelvnek. Az EU-megfelelőségi nyilatkozat teljes szövege elérhető a következő internetes címen: https://contact-us.denso.com/form/global/en/contact-us/doc/ [https://contact-us.denso.com/form/global/en/contact-us/doc/]</p> <p>Me aně tě kěsaj deklarati, subjekt DENSO CORPORATION deklaroval se pajsjet radio eshtë nē pārputhje me këtë rregull tekniku për pajsjet radio dhe fundore të komunikimeve elektronike. Teksti i plotë i Deklaratës së Konformitetit është i disponueshëm në adresën e mëposhtme të internetit: https://contact-us.denso.com/form/global/en/contact-us/doc/ [https://contact-us.denso.com/form/global/en/contact-us/doc/]</p> <p>Prin prezenta, DENSO CORPORATION declară că tipul de echipamente radio este în conformitate cu Reglementarea tehnică „Punerea la dispoziție pe piață a echipamentelor radio”. Textul integral al declarației de conformitate este disponibil la următoarea adresă de Internet: https://contact-us.denso.com/form/global/en/contact-us/doc/ [https://contact-us.denso.com/form/global/en/contact-us/doc/]</p> <p>DENSO CORPORATION týmto vyhlasuje, že rádiové zariadenie typu je v súlade so smernicou 2014/53/EÚ. Úplné EÚ vyhlásenie o zhode je k dispozícii na tejto internetovej adrese: https://contact-us.denso.com/form/global/en/contact-us/doc/ [https://contact-us.denso.com/form/global/en/contact-us/doc/]</p> <p>Tímto DENSO CORPORATION prohlašuje, že typ rádiového zařízení je v souladu se směrnicí 2014/53/EU. Úplné znění EU prohlášení o shodě je k dispozici na této internetové adrese: https://contact-us.denso.com/form/global/en/contact-us/doc/ [https://contact-us.denso.com/form/global/en/contact-us/doc/]</p> <p>DENSO CORPORATION potvrdjuje, da je tip radijske opreme skladen z Direktivi 2014/53/EU. Celotno besedilo izjave EU o skladnosti je na voljo na naslednjem spletnem naslovu: https://contact-us.denso.com/form/global/en/contact-us/doc/ [https://contact-us.denso.com/form/global/en/contact-us/doc/]</p> <p>Aš, DENSO CORPORATION, patvirtinu, kad radijo įrenginių tipas atitinka Direktyvą 2014/53/ES. Visas ES atitikties deklaracijos tekstas prieinamas šiuo interneto adresu: https://contact-us.denso.com/form/global/en/contact-us/doc/ [https://contact-us.denso.com/form/global/en/contact-us/doc/]</p> <p>Ar šo DENSO CORPORATION deklarė, ka radioieškarta atbilst Direktivai 2014/53/ES. Pilns ES atbilstības deklarācijas teksts ir pieejams šādā interneta vietnē: https://contact-us.denso.com/form/global/en/contact-us/doc/ [https://contact-us.denso.com/form/global/en/contact-us/doc/]</p> <p>DENSO CORPORATION niniejszym oświadcza, że typ urządzenia radiowego jest zgodny z dyrektywą 2014/53/UE. Pełny tekst deklaracji zgodności UE jest dostępny pod następującym adresem internetowym: https://contact-us.denso.com/form/global/en/contact-us/doc/ [https://contact-us.denso.com/form/global/en/contact-us/doc/]</p> <p>Hér með lýsir DENSO CORPORATION yfir því að er í samræmi við grunnkröfur og aðrar kröfur, sem gerðar eru í tilskipun 2014/53/EU. Samræmisýfirlýsing er einnig aðgengileg á eftirfarandi vefslóð: https://contact-us.denso.com/form/global/en/contact-us/doc/ [https://contact-us.denso.com/form/global/en/contact-us/doc/]</p> <p>DENSO CORPORATION erklærer at er i overensstemmelse med direktiv 2014/53/EU. Samsvarserklæringen i fulltekst er tilgjengelig på følgende internetadresse: https://contact-us.denso.com/form/global/en/contact-us/doc/ [https://contact-us.denso.com/form/global/en/contact-us/doc/]</p> <p>С настоящото DENSO CORPORATION декларира, че този тип радиосъоръжение е в съответствие с Директива 2014/53/ЕС. Цялостният текст на ЕС декларацията за съответствие може да се намери на следния интернет адрес: https://contact-us.denso.com/form/global/en/contact-us/doc/ [https://contact-us.denso.com/form/global/en/contact-us/doc/]</p> <p>DENSO CORPORATION ovime izjavljuje da je radijska oprema tipa u skladu s Direktivom 2014/53/EU. Cjeloviti tekst EU izjave o skladnosti dostupan je na sljedećoj internetskoj adresi: https://contact-us.denso.com/form/global/en/contact-us/doc/ [https://contact-us.denso.com/form/global/en/contact-us/doc/]</p> <p>Овиме, DENSO CORPORATION изјављује да је радио опрема тип усаглашена са Директивом 2014/53/EU. Цео текст ЕУ декларације о усаглашености доступан је на следећој интернет адреси: https://contact-us.denso.com/form/global/en/contact-us/doc/ [https://contact-us.denso.com/form/global/en/contact-us/doc/]</p>	

Land/region	Homologerings- typ	Standard	Dekal
		Amb aquest document, DENSO CORPORATION declara que el tipus d'equipament radioelèctric es conforme a la Directiva 2014/53/UE. El text complet de la declaració UE de conformitat està disponible en la següent adreça d'Internet: https://contact-us.denso.com/form/global/en/contact-us/doc/ [https://contact-us.denso.com/form/global/en/contact-us/doc/] Íşbu belge; DENSO CORPORATION telsiz ekipmanı tipinin 2014/53/AB sayılı Direktif'e uygun olduğunu beyan eder. AB uygunluk beyanının tam metni aşağıdaki internet adresinde mevcuttur: https://contact-us.denso.com/form/global/en/contact-us/doc/ [https://contact-us.denso.com/form/global/en/contact-us/doc/]	
Georgien	WAN00, YBN00	გადამცემი მოდელი: WAN00 მუშაობის სიხშირე: CH5: 6240.0 - 6739.2 MHz CH9: 7737.6 - 8236.8 MHz. მაქსიმალური გამომავალი სიმძლავრე: -41.3 dBm/MHz ან ნაკლები გადამცემი მოდელი: YBN00 UWB მაქსიმალური გამომავალი სიმძლავრე: -41.3 dBm/MHz ან ნაკლები Bluetooth მუშაობის სიხშირე: 2402 - 2480 MHz მაქსიმალური გამომავალი სიმძლავრე: 0 dBm ან ნაკლები NFC მუშაობის სიხშირე: 13.56 MHz Qi მუშაობის სიხშირე: 110 - 205 kHz მუშაობის სიხშირე: CH5: 6240.0 - 6739.2 MHz CH9: 7737.6 - 8236.8 MHz. მაქსიმალური გამომავალი სიმძლავრე: -41.3 dBm/MHz ან ნაკლები მწარმოებელი: DENSO CORPORATION ათები: 1-1, Showa-cho, Kariya-shi, Aichi-ken, 448-8661 წინამდებარე დეკლარაციით, DENSO CORPORATION ვაცხადებ, რომ რადიომონწყობილობის ტიპი შეესაბამება რადიომონწყობილობის შესახებ ტექნიკური რეგლამენტის მოთხოვნებს. შესაბამისობის დეკლარაციის სრული ტექსტი ხელმისაწვდომია შემდეგ ინტერნეტმისამართზე: https://contact-us.denso.com/form/global/en/contact-us/doc/ [https://contact-us.denso.com/form/global/en/contact-us/doc/]	
Israel	WAN00, YBN00	חל איסור בצבע פעולות במכשיר שיש בהן כדי לשנות את תכונותיו האלחוטיות של המכשיר, ובכלל זה שינוי תוכנה, החלפת אנטנה מקורית או הוספת אפשרות לחיבור לאנטנה חיצונית, בלא קבלת אישור משרד התקשורת, בשל חשש הפרעות אלחוטיות. DENSO : סימן רשום ראה מוצר : שנת ייצור קורא : מוצר: UWB(R)UWB) WAN00 : דגם ראה מוצר : ארץ ייצור טווח התדרים של המפתח : מוצר: (RFK) YBN00 : דגם ראה מוצר : ארץ ייצור	

Land/region	Homologeringstyp	Standard	Dekal
Nigeria	WAN00, YBN00	Model: WAN00/YBN00 Connection and use of this communications equipment is permitted by the Nigerian Communications Commission.	
Paraguay	WAN00, YBN00	[Para los vehículos que se venden en Paraguay]. Nombre del proveedor en Paraguay: Rider & Cia. Dirección: Av. José Gervasio Artigas 1945 Altos and Central Asunción, 001202	 <small>NR. 2021-124-0724 DENSO YBN00</small>  <small>NR. 2022-124-0752 DENSO YBN00</small>
Saudiarabien	WAN00, YBN00	<p> الاسم وبيانات المورد شركة إلكترومين المحدودة العنوان: شارع الأمير سلطان، حي المحمدية، جدة، المملكة العربية السعودية - 23618 </p> <p> اسم وبيانات الصانع DENSO CORPORATION 1-1, Showa-cho, Kariya-shi, Aichi-ken, 448-8661, Japan </p> <p> العلامة التجارية DENSO </p> <p> الموديل الصناعي للمنتج WAN00 </p> <p> بلد المنشأ الولايات المتحدة، الصين </p> <p> النطاق أو النطاقات الترددية 6240.0 - 6739.2 MHz 7737.6 - 8236.8 MHz </p> <p> قدرة الخرج القصوى لكل نطاق -41.3 dBm/MHz </p> <p> الاسم وبيانات المورد شركة إلكترومين المحدودة العنوان: شارع الأمير سلطان، حي المحمدية، جدة، المملكة العربية السعودية - 23618 </p> <p> اسم وبيانات الصانع DENSO CORPORATION 1-1, Showa-cho, Kariya-shi, Aichi-ken, 448-8661, Japan </p> <p> العلامة التجارية DENSO </p> <p> الموديل الصناعي للمنتج YBN00 </p> <p> بلد المنشأ اليابان </p> <p> النطاق أو النطاقات الترددية UWB 6240.0 - 6739.2 MHz 7737.6 - 8236.8 MHz </p> <p> قدرة الخرج القصوى لكل نطاق -41.3 dBm/MHz </p> <p> النطاق أو النطاقات الترددية Bluetooth 2402 - 2480 MHz </p> <p> قدرة الخرج القصوى لكل نطاق 0 dBm </p> <p> النطاق أو النطاقات الترددية NFC 13.56 MHz </p> <p> النطاق أو النطاقات الترددية Qi 110 - 205 kHz </p>	
Serbien	WAN00, YBN00		 DENSO WAN00, DENSO YBN 00  I011 23 DENSO WAN00, DENSO YBN 00

Land/region	Homologerings-typ	Standard	Dekal
Förenade Arabemiraten	YBN00	UAE: ER17320/23 DENSO YBN00	
Ukraina	WAN00, YBN00	<p>UWB Reader (UWBR): модель: WAN00 смугу радіочастот: CH5: 6240.0 - 6739.2 МГц, CH9: 7737.6 - 8236.8 МГц максимальну потужність випромінювання: -41.3 дБм/МГц або менше</p> <p>Radio Frequency Key (RFK): модель: YBN00 UWB смугу радіочастот: CH5: 6240.0 - 6739.2 МГц, CH9: 7737.6 - 8236.8 МГц максимальну потужність випромінювання: -41.3 дБм/МГц або менше</p> <p>Bluetooth смугу радіочастот: 2402 - 2480 МГц максимальну потужність випромінювання: 0 дБм/МГц або менше</p> <p>NFC смугу радіочастот: 13.56 МГц Qi смугу радіочастот: 110 - 205 кГц виробник: DENSO CORPORATION адреса: 1-1, Showa-cho, Kariya-shi, Aichi-ken, 448-8661, Japan</p> <p>справжнім DENSO CORPORATION заявляє, що тип радіообладнання відповідає Технічному регламенту радіообладнання; повний текст декларації про відповідність доступний на веб-сайті за такою адресою: https://www.denso.com/global/en/contact-us/doc/ [https://www.denso.com/global/en/contact-us/doc/]</p>	 UARF: 3DENSWANO  UARF: 3DENSYBNO
Storbritannien	WAN00, YBN00	<p>UWB Reader (UWBR) Model: WAN00 Manufacturer: DENSO CORPORATION Address: 1-1, Showa-cho, Kariya-shi, Aichi-ken, 448-8661 Japan Operation frequency: CH5: 6240.0 - 6739.2 MHz. CH9: 7737.6 - 8236.8 MHz. Maximum output power: -41.3 dBm/MHz or less Radio Frequency Key (RFK) Model: YBN00</p> <p>Hereby, DENSO CORPORATION declares that the radio equipment type is in compliance with Directive 2014/53/EU. The full text of the EU declaration of conformity is available at the following internet address: https://www.denso.com/global/en/contact-us/doc/ [https://www.denso.com/global/en/contact-us/doc/]</p> <p>Hereby, DENSO CORPORATION declares that the radio equipment type is in compliance with the relevant statutory requirements. The full text of the UK declaration of conformity is available at the following internet address: https://www.denso.com/global/en/contact-us/doc/ [https://www.denso.com/global/en/contact-us/doc/]</p> <p>Manufacturer: DENSO CORPORATION Address: 1-1, Showa-cho, Kariya-shi, Aichi-ken, 448-8661 Japan UWB Operation frequency: CH5: 6240.0 - 6739.2 MHz. CH9: 7737.6 - 8236.8 MHz. Maximum output power: -41.3 dBm/MHz or less Key system Manufacturer: DENSO CORPORATION Address: 1-1, Showa-cho, Kariya-shi, Aichi-ken, 448-8661 Japan Bluetooth Operation frequency: 2402 - 2480 MHz. Maximum output power: 0 dBm or less NFC Operation frequency: 13.56 MHz Qi Operation frequency: 110 - 205 kHz</p>	

Land/region	Homologeringstyp	Standard	Dekal
USA, Puerto Rico	WAN00, YBN00	<p>UWB Reader</p> <p>NOTE: This device complies with part 15 of the FCC Rules. Operation is subject to the following two conditions: (1) This device may not cause harmful interference, and (2) this device must accept any interference received, including interference that may cause undesired operation.</p> <p>Radio Frequency Key</p> <p>NOTE: This device complies with part 15 and part 18 of the FCC Rules. Operation is subject to the following two conditions: (1) This device may not cause harmful interference, and (2) this device must accept any interference received, including interference that may cause undesired operation.</p> <p>This equipment has been tested and found to comply with the limits for a wireless power charger, pursuant to part 18 of the FCC Rules. This equipment generates, uses and can radiate radio frequency energy and, if not installed and used in accordance with the instructions, may cause harmful interference to radio communications. However, there is no guarantee that interference will not occur in a particular installation.</p> <p>If this equipment does cause harmful interference to radio communications, which can be determined by turning the equipment off and on, the user is encouraged to try to correct the interference by one or more of the following measures:</p> <ul style="list-style-type: none"> • Reorient or relocate the receiving antenna. • Increase the separation between the equipment and receiver. • Connect the equipment into an outlet on a circuit different from that to which the receiver is connected. <p>FCC Warning: Changes or modifications not expressly approved by the party responsible for compliance could void the user's authority to operate the equipment.</p> <p>Radiofrequency radiation exposure information: This equipment complies with FCC radiation exposure limits set forth for an uncontrolled environment and meets the FCC radio frequency (RF) Exposure Guidelines as this equipment has very low levels of RF energy.</p>	
Vietnam	WAN00, YBN00	CÔNG TY TNHH SWEDEN AUTO. B2100176	
Zambia	WAN00, YBN00	<p>WAN00 ZMB/ZICTA/TA/2021/12/9</p> <p>YBN00 ZMB/ZICTA/TA/2023/3/4</p>	

RFK-säkerhetsstandard

Land/region

EU-anslutningsland

Engelska

Do not expose to excessive heat, such as sunshine, fire, etc., or low temperatures. This may cause explosion or leakage of flammable liquids or gases during use, storage, transportation or disposal. Do not throw battery into fire or hot stove, do not crush or cut mechanically as this may cause explosion. Do not expose the battery to extremely low air pressure at high altitude, which may cause explosion or leakage of flammable liquids or gases.

Svenska

Får inte exponeras för överdriven värme, t.ex. solsken, eld, etc., eller låga temperaturer eftersom detta kan orsaka explosion eller läckage av brandfarliga vätskor eller gaser under användning, lagring, transport och bortskaffande. Kasta inte batteriet i eld eller en het ugn, krossa eller skär det inte mekaniskt eftersom detta kan orsaka explosion. Ackumulatorm får inte utsättas för extremt lågt lufttryck på hög höjd eftersom detta kan orsaka explosion eller läckage av brandfarliga vätskor eller gaser.

Finska

Älä altista liialliselle kuumuudelle, kuten auringonpaisteelle, tulelle tai vastaavalle; tai alhaiselle lämpötilalle, joka voi aiheuttaa räjähdyksen tai syttyvän nesteen tai kaasun vuotamisen käytön, varastoinnin tai kuljetuksen tai hävittämisen aikana. Älä heitä akkua tuleen tai kuumaan uuniin äläkä purista tai leikkaa akkua mekaanisesti, mikä voi aiheuttaa räjähdyksen. Älä altista äärimmäisen alhaiselle ilmanpaineelle suuressa korkeudessa, mikä voi aiheuttaa räjähdyksen tai syttyvän nesteen tai kaasun vuotamisen.

Danska

Må ikke udsættes for lave temperaturer eller overdreven varme såsom solskin, ild osv., da dette kan forårsage eksplosion eller lækage af brændbare væsker eller gasser under brug, opbevaring, transport og bortskaffelse. Batteriet må ikke smides i ild eller i en varm ovn, det må ikke knuses eller skæres mekanisk, da dette kan forårsage eksplosion. Akkumulatoren må ikke udsættes for ekstremt lavt lufttryk i stor højde, da dette kan forårsage eksplosion eller lækage af brændbare væsker eller gasser.

Nederländska

Niet blootstellen aan overmatige hitte zoals zonneschijn, vuur, enz. of lage temperaturen. Dit kan explosie of lekkage van brandbare vloeistoffen of gassen veroorzaken tijdens gebruik, opslag, vervoer of verwijdering. Gooi de batterij niet in het vuur of in een hete oven, plet of knip de batterij niet mechanisch, want dat kan een explosie veroorzaken. Stel de batterij niet bloot aan extreem lage luchtdruk op grote hoogten, wat explosie of lekkage van brandbare vloeistoffen of gassen kan veroorzaken.

Tyska

Nicht übermäßiger Hitze, wie Sonnenschein, Feuer etc., sowie niedrigen Temperaturen aussetzen. Dieses kann zur Explosion oder zum Austreten von entflammbaren Flüssigkeiten oder Gasen während des Gebrauchs, der Lagerung, des Transports oder der Entsorgung führen. Batterie nicht ins Feuer oder in einen heißen Ofen werfen, nicht mechanisch zerdrücken oder zerschneiden, da dies zur Explosion führen kann. Den Akku nicht extrem niedrigem Luftdruck in großer Höhe aussetzen, was zur Explosion oder zum Austreten von brennbaren Flüssigkeiten oder Gasen führen kann.

Franska

Ne pas exposer à une chaleur excessive, comme la lumière du soleil, le feu, etc. ou à de basses températures. Cela peut entraîner une explosion ou une fuite de liquides ou de gaz inflammables pendant l'utilisation, le stockage, le transport ou l'élimination. Ne pas jeter la batterie dans le feu ou dans un four chaud, ne pas l'écraser ou la couper mécaniquement, car cela pourrait entraîner une explosion. Ne pas exposer l'accumulateur à une pression atmosphérique extrêmement faible en haute altitude, ce qui pourrait entraîner une explosion ou une fuite de liquides ou de gaz inflammables.

Grekiska

Ο φορτιστής να μη εκτίθεται σε υπερβολική ζέστη, όπως στον ήλιο, στη φωτιά κλπ., αλλά ούτε σε χαμηλές θερμοκρασίες. Αυτό μπορεί να επιφέρει έκρηξη ή διαρροή φλεγόμενων υγρών ή αερίων κατά τη διάρκεια της χρήσης, της αποθήκευσης, της μεταφοράς ή της διάθεσης απορριμμάτων. Μη ρίχνετε μπαταρίες στη φωτιά ή σε αναμμένο φούρνο, μη συμπιέζετε και μη κόβετε αυτές κατά μηχανικό τρόπο, επειδή τούτο μπορεί να επιφέρει ανάφλεξη μέχρι και έκρηξη. Ο φορτιστής να μη εκτίθεται σε υπερβολικά χαμηλή ατμοσφαιρική πίεση σε μεγάλο ύψος, επειδή τούτο μπορεί να προκαλέσει έκρηξη ή διαρροή φλεγόμενων υγρών ή αερίων.

Slovakiska

Nevystavujte batériu nadmernému teplu, napríklad slnečnému žiareniu, ohňu atď., ani nízkym teplotám. To môže spôsobiť výbuch alebo únik horľavých kvapalín alebo plynov počas používania, skladovania, prepravy alebo likvidácie. Batériu nevhadzujte do ohňa alebo horúcej pece (rúry), nedrpte ju ani mechanicky nerozrezávajte, pretože to môže spôsobiť výbuch. Nevystavujte batériu extrémne nízkemu tlaku vzduchu vo vysokých nadmorských výškach, ktorý môže spôsobiť výbuch alebo únik horľavých kvapalín alebo plynov.

Lettiska

Nepakļaujiet pārmerīgam karstumam, piemēram, saules, uguns iedarbībai vai tamlīdzīgi; vai zemai temperatūrai, kas lietošanas, uzglabāšanas, transportēšanas vai utilizācijas laikā var izraisīt eksploziju vai uzliesmojoša šķidruma, gāzes noplūdi. Akumulatora likšana ugunī, karstā cepeškrāsnī vai mehāniska tā saspiešana vai griešana var izraisīt eksploziju. Nepakļaujiet ekstrēmi zemam gaisa spiedienam lielā augstumā, kas var izraisīt eksploziju vai uzliesmojoša šķidruma, gāzes noplūdi.

Tjeckiska

Nevstavovat nadměrnému teplu jako je sluneční záření, oheň nebo podobným vlivům, či nízkým teplotám, které by mohly způsobit výbuch, únik hořlavé kapaliny nebo plynu během používání, skladování nebo přepravy či likvidace. Nevyhazovat baterii do ohně nebo horkých kamen, ani ji mechanicky nedrtit nebo nerozřezávat, což může vést k výbuchu. Nevystavovat baterii extrémně nízkému tlaku vzduchu ve velké nadmořské výšce, který může mít za následek výbuch nebo únik hořlavé kapaliny či plynu.

Polska

Nie wystawiać na działanie nadmiernego ciepła, takiego jak światło słoneczne, ogień itp.; lub niską temperaturą, która może spowodować wybuch lub wyciek łatwopalnej cieczy lub gazu podczas użytkowania, przechowywania, transportu lub utylizacji. Nie wrzucaj baterii do ognia lub gorącego piekarnika, ani nie poddawaj mechanicznemu kruszeniu lub cięciu baterii, co może spowodować wybuch. Nie jest przeznaczone do ekstremalnie niskich ciśnień powietrza na dużej wysokości, które może spowodować wybuch lub wyciek łatwopalnej cieczy lub gazu.

Slovenska

Ne izpostavljajte niti visokim temperaturam kot je sonce, ogenj in podobno niti nizkim temperaturam, ker lahko pride do eksplozije in uhajanja vnetljive tekočine ali plina med uporabo, shranjevanjem, prevozom ali odlaganjem. Baterije ne odlagajte v ogenj ali vročo pečico, ne je stiskati ali rezati, ker lahko eksplodira. Ne izpostavljajte izjemno nizkemu zračnemu tlaku na visoki nadmorski višini, ker lahko eksplodira ali pa povzroči uhajanje vnetljive tekočine ali plina.

Isländska

Látið ekki nærri miklum hita svo sem sólskini, eldi eða álíka; eða lágu hitastigi. Það getur valdið sprengingu eða leka á eldfimum vökva eða gasi við notkun, geymslu, flutning eða förgun. Fargið ekki rafhlöðunni með eldi, varast skal að kremja eða skera, það getur valdið sprengingu. Látið ekki vera í mjög

Land/region

lágum loftþrýstingi í mikilli hæð. Það getur valdið sprengingu eða leka á eldfimum vökva eða gasi.

Litauíska

Nelaikykite per didelio karščio, pvz., saulės, ugnies ar pan.; arba žema temperatūra, dėl kurios naudojimo, sandėliavimo, transportavimo ar šalinimo metu gali įvykti sproginimas arba degių skysčių ar dujų nuotėkis. Nemeskite akumulatoriaus į ugnį ar įkaitusią orkaitę ir nemeskite akumulatoriaus mechaniskai sutraiškyti ar įpjauti, nes tai gali sukelti sproginimą. Nelaikykite labai žemo oro slėgio dideliam aukštyje, nes gali įvykti sproginimas arba degių skysčių ar dujų nuotėkis.

Italienska

Non esporre a calore eccessivo come luce solare, fuoco o simili, o a bassa temperatura poiché possono provocare un'esplosione o la fuoriuscita di liquidi o gas infiammabili durante l'uso, lo stoccaggio o il trasporto o lo smaltimento. Non smaltire una batteria nel fuoco o in un forno caldo, né schiacciare o tagliare meccanicamente una batteria, può provocare un'esplosione. Non sottoporre ad una pressione dell'aria estremamente bassa ad alta quota, poiché potrebbe provocare un'esplosione o la fuoriuscita di liquidi o gas infiammabili.

Estrniska

Ārge jātkte toodet liigse kuumuse (nt otsese päikesekiirguse, leegi vms) või madala temperatuuri mõju kätte. See võib lõppeda kasutamise, ladustamise, transpordi või kõrvaldamise ajal tuleohtliku vedeliku või gaasi plahvatuse või lekkega. Ārge visake akut tulle ega muljuge või lõigake seda, sest see võib põhjustada plahvatuse. Ārge viige suurele kõrgusele või väga madala õhurõhuga keskkonda. See võib lõppeda tuleohtliku vedeliku või gaasi plahvatuse või lekkega.

Spanska

No exponga a calor excesivo como por ejemplo exposición directa al sol, fuego o similar; ni tampoco a bajas temperaturas, que puedan provocar una explosión o la fuga de líquidos o gases inflamables durante el uso, almacenamiento, transporte o desecho de la batería. No arroje la batería al fuego o a un horno caliente, ni la aplaste o corte mecánicamente, ya que puede producir explotar. No someta la batería a una presión de aire extremadamente baja a causa de una gran altitud ya que puede provocar una explosión o la fuga de líquido o gas inflamable.

Ungerska

Ne tegye ki túlzott hőhatásnak, például napsütésnek, tűznek vagy hasonlónak; vagy alacsony hőmérsékletnek ami robbanást vagy gyűlékony folyadék vagy gáz szivárgását okozhatja használat, tárolás, szállítás vagy ártalmatlanítás során. Ne dobja az akkumulátort tűzbe vagy forró sütőbe, és ne tegye mechanikusan összetörni vagy vágni az akkumulátort, mert ez robbanást okozhat. Ne tegye ki rendkívül alacsony légnyomásnak nagy magasságban, ami robbanást vagy gyűlékony folyadék vagy gáz szivárgását okozhatja.

Portugisiska

Não expor ao calor excessivo, como sol, fogo, etc., ou baixas temperaturas. Isto pode resultar na explosão ou vazamento de líquidos ou gases inflamáveis durante a utilização, armazenamento, transporte ou eliminação. Não atirar a bateria ao fogo ou forno quente, não a esmagar ou cortar mecanicamente, pois isto pode causar uma explosão. Não expor o acumulador a pressão de ar extremamente baixa a grande altitude, o que pode causar explosão ou vazamento de líquidos ou gases inflamáveis.

Bulgariska

Да не се излага на прекомерна топлина, като слънце, огън или подобни; или на ниска температура. В противен случай това може да доведе до избухване или до изтичане на запалими течности или газове по време на употреба, складиране, преносване или изхвърляне. Не изхвърляйте батерията в огън, нито се опитвайте да я смачкате или срежете. Това може да доведе до избухване. Да не се излага на прекомерно ниско атмосферно налягане на висока надморска височина, което може да доведе до избухване или теч на запалими течности или газове.

Maltesiska

Tesponix għal sħana eċċessiva bħal xemx, nar jew simili; jew temperatura baxxa, li tista 'tirriżulta fi splużjoni jew it-tnixxija ta' likwidu jew gass li jaqbad waqt l-użu, il-ħażna jew it-trasport jew ir-rimi. Tarmix batterija fin-nar jew f'forn jaħraq, jew taġhti tgħaffiġ jew tqutgħ mekkaniku ta' batterija, li jista' jirriżulta fi splużjoni. Tghamilx sugġett għal pressjoni ta' 'arja ekstremament baxxa f'altitudni għolja li tista' tirriżulta fi splużjoni jew tnixxija ta' likwidu jew gass li jaqbad.

Rumänska

Nu expuneți la căldură excesivă, cum ar fi soarele, focul sau condiții asemanatoare; sau temperatură scăzută, care poate cauza o explozie sau scurgerea de lichid sau gaz inflamabil în timpul utilizării, depozitării, transportului sau eliminării. Nu aruncați bateria în foc sau într-un cuptor încins și nu provocați zdrobirea sau tăierea mecanică a bateriei, care poate duce la explozie. Nu expuneți la presiune extrem de scăzută a aerului la altitudine mare, care poate duce la explozie sau la scurgerea lichidului sau emiterea de gaz inflamabil.

Kroatiska

Nemojte izlagati visokim temperaturama poput sunca, vatre ili slično, niti niskim temperaturama, koje mogu uzrokovati eksploziju i curenje zapaljive tekućine ili plina tijekom upotrebe, skladištenja, transporta ili odlaganja. Ne odlagati baterije u vatru ili vruću pećnicu, nemojte je stiskati ili rezati, jer može dovesti do eksplozije. Ne izlažite baterije ekstremno niskom tlaku zraka na velikoj nadmorskoj visini, jer može eksplodirati ili izazvati curenje zapaljive tekućine ili plina.

Albanska

Mos e ekspozoni ndaj nxehtësisë së tepërt si rrezet e diellit, zjarrit etj. dhe temperaturave të ulëta. Kjo mund të shkaktoj një shpërthim ose rrjedhje të lëngut ose gazit të ndezshëm gjatë përdorimit, ruajtjes, transportit ose asgjësimit. Mos e hidhni baterinë në zjarr ose në furrë të nxehtë, mos e shtypni ose preni mekanikisht pasi kjo mund të shkaktoj një shpërthim. Mos e ekspozoni baterinë ndaj presionit jashtëzakonisht të ulët të ajrit në lartësi të madhe, gjë që mund të shkaktoj një shpërthim ose rrjedhje të lëngut ose gazit të ndezshëm.

Serbiska

Nemojte izložiti izrazito visokim temperaturama (sunčevi zraci, vatra, ili slično) ili izrazito niskim temperaturama. Može doći do eksplozije ili curenja zapaljive tečnosti ili gasa prilikom korišćenja, skladištenja, i otpada. Nemojte odstraniti bateriju u vatru, nemojte je drobiti ili seći, jer može doći do eksplozije. Nemojte izložiti ekstremno niskom vazдушnom pritisku na velikim visinama. Može doći do eksplozije ili curenja zapaljive tečnosti ili gasa.

Katalanska

No exposi a una calor excessiva com ara exposició directa al sol, foc o similar; ni tampoc a baixes temperatures, que puguin provocar una explosió o la fuga de líquids o gasos inflamables durant l'ús, l'emmagatzematge, el transport o el rebuig de la bateria. No llenci la bateria al foc o a un forn calent, ni l'aixafi o la talli mecànicament, ja que podria explotar. No sotmeti la bateria a una pressió d'aire extremadament baixa a causa d'una gran altitud, ja que podria provocar una explosió o la fuga de líquid o gas inflamable.

Turkiska

Güneş ışığı, ateş vb. aşırı ısı ve düşük sıcaklıklara maruz bırakmayınız. Bu durum; kullanım, depolama, nakliye veya imha sırasında yanlış sıvı veya gazın patlamasına veya sızıntısına neden olabilir. Pili ateşe veya sıcak fırına atmayınız, ayrıca patlamaya neden olabileceğinden mekanik olarak ezmeyin veya

Land/region	
	kesmeyiniz. Bataryayı yüksek irtifada düşük hava basıncına maruz bırakmayınız, bu durum da patlamaya veya yanıcı sıvı veya gaz sızıntısına neden olabilir.
Georgien	არ გაუშვათ ზედმეტი სიცხე, როგორცაა მზე, ხანძარი და ა.შ., ან დაბალ ტემპერატურაზე. ამან შეიძლება გამოიწვიოს აალებადი სითხეების ან აირების აფეთქება ან გაჟონვა გამოყენების, შენახვის, ტრანსპორტირებისა თუ განადგურების დროს. არ ჩააგდოთ ბატარეა ცეცხლში ან ცხელ ღუმელში, არ დაამტვრიოთ ან გაჭრათ მექანიკურად, რადგან ამან შეიძლება აფეთქება გამოიწვიოს. არ დაუშვათ ბატარეა ჰაერის უკიდურესად დაბალ წნევაზე მაღალ სიმაღლეზე, რამაც შეიძლება გამოიწვიოს აალებადი სითხეების ან აირების აფეთქება ან გაჟონვა.
Storbritanien	Do not expose to excessive heat, such as sunshine, fire, etc., or low temperatures. This may cause explosion or leakage of flammable liquids or gases during use, storage, transportation or disposal. Do not throw battery into fire or hot stove, do not crush or cut mechanically as this may cause explosion. Do not expose the battery to extremely low air pressure at high altitude, which may cause explosion or leakage of flammable liquids or gases.

Batteri

Batterityp: CP1254 A4 WC

Tillverkare

- Tillverkare: VARTA Microbattery GmbH
- Handelsnamn: VARTA
- Adress: VARTA-Platz 1, 73479 Elwangen, Tyskland
- URL: <https://www.varta-microbattery.com/en> [<https://www.varta-microbattery.com/en>]

Importör

- Importörens namn: Volvo Car Corporation
- Handelsnamn: VOLVO
- Adress: 405 31 Göteborg, Sverige
- URL: [volvocars.com](https://www.volvocars.com) [<https://www.volvocars.com>]



15.5.9. Information om ämnen på kandidatförteckning (CL) enligt REACH-förordningen, artikel 33.1

Volvo Cars stödjer målsättningen med REACH-förordningen generellt, och i synnerhet artikel 33, som överensstämmer med vårt åtagande att främja ansvarsfull tillverkning, handhavande och användning av våra produkter.

Enligt artikel 33.1 i REACH-förordningen (förordning EG 1907/2006),^[1] måste yrkesverksamma kunder informeras om särskilt farliga ämnen (SVHC^[2]) i produkter från Volvo Cars. Avsikten är att möjliggöra säker hantering av de ingående komponenter som berörs för att skydda människor och miljön.

Innehåll av ämnen på kandidatförteckningen

De artiklar som finns i "Tabell över ämnen på kandidatförteckningen" nedan innehåller ämnen på kandidatförteckningen (CL) i en högre koncentration än 0,1 viktprocent för den utmärkta bilen. Informationen om ämnen på kandidatförteckningen (CL) är baserat på de uppgifter vi erhållit från våra leverantörer och egna produktdata.

Allmän information för säker användning av varor

Varje bil från Volvo Cars har en användarmanual som innehåller information till ägare, förare och användare av bilen om hur den används på ett säkert sätt. Volvo Cars information om reparation och service av bilar samt originaldelar innehåller även information till servicepersonal om säker användning.

De ämnen som anges i tillämplig "Tabell över ämnen på kandidatförteckningen" och som förekommer i delar av den specifika bilen är inbyggda på ett sådant sätt att potentiell exponering mot kunder samt risker för människor eller miljö kan minimeras så länge som bilen och dess delar används på avsett sätt och reparationer, service och underhåll utförs enligt de tekniska anvisningarna för dessa aktiviteter och enligt god standardpraxis inom branschen.

En uttjänt bil får endast avfallshanteras på laglig väg inom EU vid en auktoriserad avfallshanteringsanläggning (ATF). Bildelar ska avfallshanteras enligt lokalt gällande lagstiftning och enligt anvisningar från lokala myndigheter.

Tabell över ämnen på kandidatförteckningen











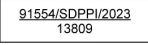
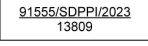

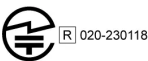
Mer information finns i en PDF-fil. Se Support / Bilinformation / Regulatorisk information.



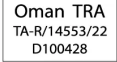

^[1] REACH - Europeiska unionens kemikalielagstiftning som trädde i kraft den 1 juni 2007, förordning (EG) nr 1907/2006 om registrering, utvärdering, godkännande och begränsning av kemikalier (REACH).

^[2] SVHC - Substances of Very High Concern är särskilt farliga ämnen som finns på den aktuella kandidatförteckningen (CL).

15.5.10. Certifieringar för radio- och underhållningssystem

Certifieringar och etiketter för radio- och underhållningssystemet anges här.

Region	Etiketter och symboler	Innebörd
Indonesien (SDPPI)	<p>För displayhuvudenheter tillverkade i Kina:</p>  <p>För displayhuvudenheter tillverkade i Mexiko:</p> 	
Israel		51-88586
Japan (radio)		020-230118
Japan (telekom)		D230032020
Malaysia	 	<p>VOLVO CAR MANUFACTURING MALAYSIA SDN. BHD.: HIDF21000141</p> <p>VOLVO CAR MALAYSIA SDN. BHD.: HIDF15000171</p>
Mexiko	<p>IFT: VOAPDH23-39393</p> 	<p>IFT: VOAPDH23-39393</p> <p>La operación de este equipo está sujeta a las siguientes dos condiciones:</p> <p>(1) Es posible que este equipo o dispositivo no cause interferencia perjudicial y</p> <p>(2) Este equipo o dispositivo debe aceptar cualquier interferencia, incluyendo la que pueda causar su operación no deseada.</p> <p>Model Name: DHU 1.0</p> <p>Brand: Aptiv</p>
Marocko		MR 00035090 ANRT 2022
Nya Zeeland		
Oman		TA-R/14553/22 D100428
Paraguay		<p>NR: 2022-10-I-0659</p> <p>Importör: Rieder & Cia.</p> <p>Adress: Avda España c/ Dr. Morra.</p> <p>Lokalt telefonnummer till importören/återförsäljaren i Paraguay: +595 021-2190 700</p>
Filippinerna		ESD-RCE-2231790
Ryssland (EAC)		

Region	Etiketter och symboler	Innebörd
Amerikas förenta stater och Kanada		<p>FCC ID: LTQDHU1 IC: 3659A-DHU1 FCC § 15.19 Labelling requirements</p> <p>This device complies with part 15 of the FCC Rules and ISSED license-exempt RSS standard(s). Operation is subject to the following two conditions: (1) This device may not cause harmful interference, and (2) this device must accept any interference received, including interference that may cause undesired operation.</p> <p>Le présent appareil est conforme aux CNR d'ISED applicables aux appareils radio exempts de licence. L'exploitation est autorisée aux deux conditions suivantes: (1) l'appareil ne doit pas produire de brouillage, et (2) l'utilisateur de l'appareil doit accepter tout brouillage radioélectrique subi, même si le brouillage est susceptible d'en compromettre le fonctionnement.</p> <p>FCC § 15.21 Information to user</p> <p>Changes or modifications not expressly approved by the party responsible for compliance could void the user's authority to operate the equipment. NOTE: THE MANUFACTURER IS NOT RESPONSIBLE FOR ANY RADIO OR TV INTERFERENCE CAUSED BY UNAUTHORIZED MODIFICATIONS TO THIS EQUIPMENT. SUCH MODIFICATIONS COULD VOID THE USER'S AUTHORITY TO OPERATE THE EQUIPMENT.</p> <p>RF Exposure Requirements</p> <p>This equipment complies with FCC RF radiation exposure and Industry Canada RSS-102 RF exposure limits set forth for an uncontrolled environment. This device and its antenna must not be co-located or operating in conjunction with any other antenna or transmitter. To comply with FCC RF exposure and Industry Canada RSS-102 RF exposure compliance requirements, this grant is applicable to only Mobile Configurations. The antennas used for this transmitter must be installed to provide a separation distance of at least 20 cm from all persons and must not be co-located or operating in conjunction with any other antenna or transmitter.</p> <p>Cet équipement est conforme aux limites d'exposition aux rayonnements énoncées pour un environnement non contrôlé et respecte les règles d'exposition aux fréquences radioélectriques (RF) CNR-102 de l'IC. Cet équipement doit être installé et utilisé en gardant une distance de 20 cm ou plus entre le radiateur et le corps humain (à l'exception des extrémités : mains, poignets, pieds et chevilles).</p>
Vietnam		<p>Namn: BD CONSULTANT Kod: A00282014</p>
Zambia		ZMB/ZICTA/TA/2022/10/39
Bluetooth		
Spill		

Frekvensband och uteffekt för Europeiska unionen CE (RED) certifiering

Applikation	Frekvens	Maximal uteffekt
FM	87,5-108 MHz	
DAB	174,0-240,0 MHz	
Bluetooth	2400-2483,5 MHz	4 dBm (2,5 mW)
Bluetooth Low Energy	2400-2483,5 MHz	5 dBm (3,2 mW)
WLAN 2,4 GHz	2400-2483,5 MHz	14 dBm (25 mW)
WLAN 5 GHz	5150-5250 MHz	14 dBm (25 mW)
WLAN 5 GHz	5725-5850 MHz	14 dBm (25 mW)

Information för Taiwan (BSMI)-certifiering

□□□□: □□□□ (BT/WLAN)

Innehållet i denna manual representerar användarmanualens status vid tidpunkten för tryckning. Det är kanske inte helt giltigt vid framtida tidpunkter. För mer information se första sidan för den fullständiga friskrivningsklausulen.

???: DHU 1.0

?: / ?

Beskrivning av anslutningspunkter och RoHS-tabell för Taiwan (BSMI)-certifiering

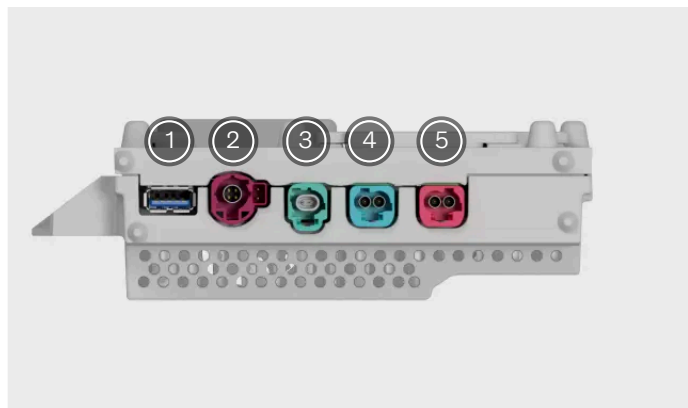

- ① USB-avbugning
- ② USB 2.0
- ③ ? (Ethernet)
- ④ ? (Centerdisplayanslutning)
- ⑤ ? (Kamera parkeringsassistans)

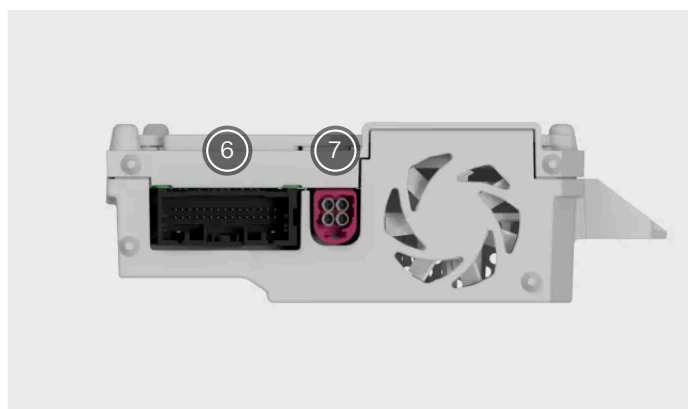

- ⑥ ? (Huvudkontakt)
- ⑦ FM/DAB

RoHS-tabell						
? (BT/WLAN) ? : DHU 1.0						
?	?					
	?(Pb)	?(Hg)	?(Cd)	?(Cr+6)	?(PBB)	?(PBDE)
?	-	o	o	o	o	o
?	-	o	o	o	o	o
?	-	o	o	o	o	o
?	o	o	o	o	o	o

1. 0.1 wt % 0.01 wt %
2. -
3.

15.6. Dekaler

I bilen finns ett antal dekaler med information om bilen och dess användning, till exempel specifikationer och varningar.

Varningsdekal

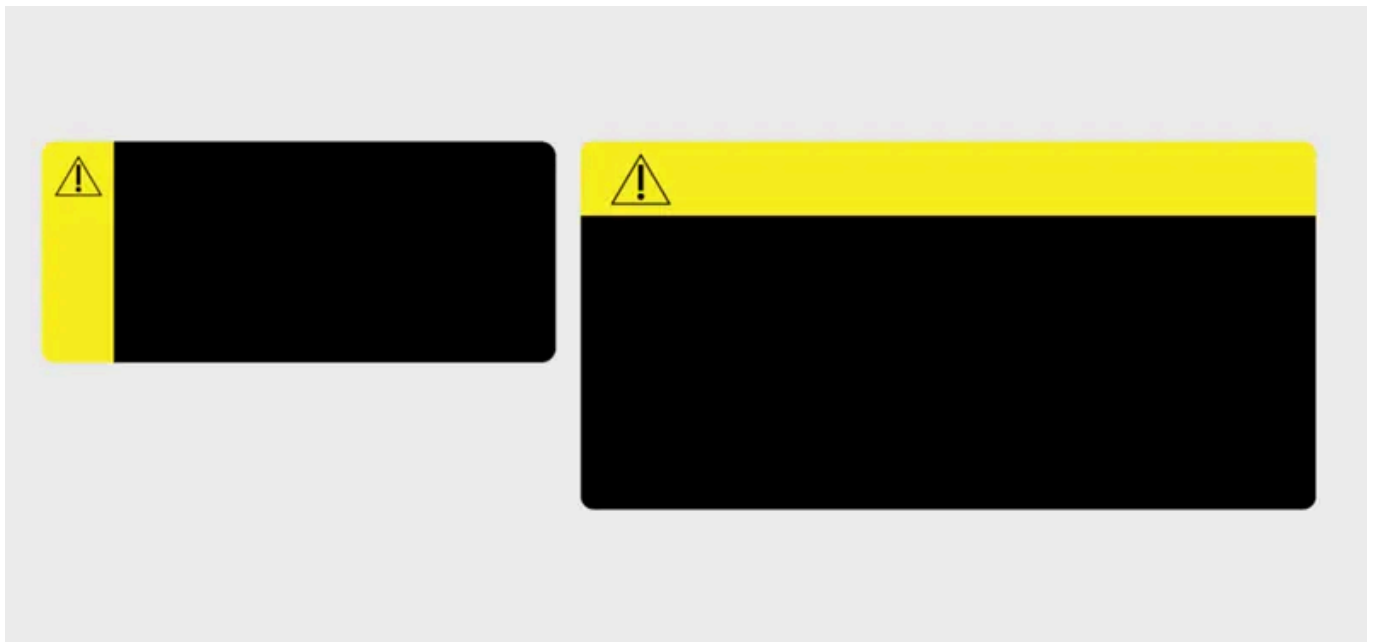

Gul signalpanel med varningssymbol.

Indikerar en eventuellt farlig situation som kan resultera i dödsfall eller allvarlig skada om den inte undviks.

Symbol för meddelande



Symbol för meddelande i signalpanelen.

Indikerar en eventuellt farlig situation som kan resultera i mindre eller medelstor egendomsskada om den inte undviks.

Informationsdekal



Dekal utan signalpanel.

Indikerar viktig information, men utan risk för personskada eller egendomsskada.



Avbildade dekal

Dekalerna som visas i manualen är allmänna representationer av de som finns i bilen. Manualen innehåller bara deras placering och vilken typ av information de innehåller. Se aktuell dekal för att få specifik information om din bil.