

XC90 Plug-in Hybrid 2027 (26w17) Användarmanual

Version 2026-04-27

Friskrivning

På grund av vår mjukvaruprodukts dynamiska karaktär innehåller den här pdf-filen den mest uppdaterade versionen av användarmanualen vid tidpunkten för tryckningen. Då vi ständigt uppdaterar och förbättrar produkten kan det hända att vissa delar av innehållet inte återspeglar den mest aktuella informationen vid en framtida tidpunkt. Vi rekommenderar därför starkt att du använder den digitala användarmanualappen i bilens centerdisplay för att få den mest korrekta och uppdaterade informationen. Du kan också få information i Volvo Cars mobilapp.

Observera att vi inte kan garantera att informationen är giltig i framtiden om du väljer att skriva ut manualen, eftersom uppdateringar kan ha gjorts sedan utskriften. För att säkerställa högsta säkerhetsnivå och en optimal användning av produkten rekommenderar vi starkt att du utgår från den digitala användarmanualen, som du enkelt har åtkomst till via bilens centerdisplay.

Denna utskrivbara version är generisk och motsvarar inte din bil. Om det finns skillnader mellan denna utskrivbara manual och den manual du ser i din bils centerdisplay har den senare företräde.

Innehåll

1. Konsumentinformation
 - 1.1 Om användarmanualen
 - 1.1.1 Läs användarmanualen
 - 1.2 Kundsupport och kontaktinformation
 - 1.3 Förarens ansvar
 - 1.4 Modifieringar, reparationer och installation av tillbehör
 - 1.5 Hitta bilens identifikationsnummer
 - 1.6 Godkännande av villkor och datainsamling
 - 1.7 Hantera inspelade och insamlade data
 - 1.8 Om anslutna tjänster och policy för återgivningsrätt
 - 1.9 Byte av ägare till bilen
 - 1.10 Återställa användardata
 - 1.11 Rekommendationer vid byte av region
2. Användarkonton, profiler och tjänster
 - 2.1 Ställa in bilen för första gången
 - 2.2 Volvo ID
 - 2.2.1 Skapa ett Volvo ID
 - 2.3 Volvo Cars-appen
 - 2.4 Börja använda tjänster från Google
 - 2.5 Anpassning och inställningar
 - 2.6 Profiler för bilanvändare
 - 2.6.1 Växling av profiler
 - 2.6.2 Lägga till en profil
 - 2.6.3 Ta bort en profil
 - 2.6.4 Tilldela en nyckel till en profil
 - 2.6.5 Hantera nycklar som tilldelats till profiler
 - 2.6.6 Begränsa åtkomst till en profil
 - 2.6.7 Lägga till ett konto i en profil
 - 2.7 Volvo Assistance
 - 2.7.1 Ringa Volvo Assistance för vägassistans

- 2.8 Hjälp vid en nödsituation
 - 2.8.1 Ringa nödsamtal med SOS-knappen
 - 2.8.2 Ändra mottagare av nödsamtal
- 3. Displayer, mjukvara och telefon
 - 3.1 Displayer
 - 3.1.1 Centerdisplay
 - 3.1.1.1 Centerdisplayens vyer
 - 3.1.1.2 Statussymboler i centerdisplayen
 - 3.1.1.3 Starta om centerdisplayen
 - 3.1.1.4 Tangentbord
 - 3.1.1.4.1 Ändra tangentbordsspråk
 - 3.1.1.4.2 Lägga till och ta bort språk för tangentbord
 - 3.1.2 Förardisplay
 - 3.1.2.1 Varnings- och informationssymboler
 - 3.1.2.2 Batterimätare
 - 3.1.2.3 Bränslemätare
 - 3.1.2.4 Effektmätare
 - 3.1.3 Head-up-display
 - 3.1.3.1 Justering av head-up-displayen
 - 3.1.4 Systeminställningar
 - 3.1.4.1 Ändra tid och datum
 - 3.1.4.2 Ändra systemspråk
 - 3.1.4.3 Ändra systemenheter
 - 3.2 Telefon
 - 3.2.1 Ansluta din telefon till bilen
 - 3.2.2 Använda telefonen i bilen
 - 3.2.3 Växla mellan parkopplade telefoner
 - 3.2.4 Apple CarPlay
 - 3.2.5 Android Auto™
 - 3.3 Ljud och media
 - 3.3.1 Radio
 - 3.3.1.1 Lägga till radiofavoriter
 - 3.3.1.2 Länka DAB- och FM-stationer
 - 3.3.2 Ljudinställningar
 - 3.3.3 Mediaspelare
 - 3.4 Bilappar
 - 3.4.1 Ladda ner appar
 - 3.4.2 Avinstallera appar
 - 3.5 Anslutning och mjukvara
 - 3.5.1 Internetanslutning
 - 3.5.1.1 Koppla upp dig mot internet via en Bluetooth-ansluten telefon
 - 3.5.1.2 Ansluta till internet via Wi-Fi
 - 3.5.2 Starta om bilens konnektivitetsmodul
 - 3.5.3 Over-the-air-uppdateringar
 - 3.6 Röststyrning
 - 3.6.1 Använda röststyrning
- 4. Invändig komfort och klimat
 - 4.1 Bilens interiör
 - 4.1.1 Använda den trådlösa laddaren
 - 4.1.2 Aktivera den trådlösa laddaren
 - 4.1.3 USB-portar
 - 4.1.4 12 V-uttag

- 4.1.5 Solskydd
- 4.2 Klimat
 - 4.2.1 Klimatreglage
 - 4.2.1.1 Aktivera eluppvärmt säte
 - 4.2.1.2 Aktivera sätesventilation
 - 4.2.1.3 Aktivera eluppvärmd ratt
 - 4.2.2 Klimatinställningar
 - 4.2.3 Temperatur och luftkonditionering
 - 4.2.3.1 Slå på luftkonditionering
 - 4.2.3.2 Ställa in temperaturen
 - 4.2.3.3 Synkronisera temperatur
 - 4.2.4 Luftfördelning och klimatlägen
 - 4.2.4.1 Justera luftventiler
 - 4.2.4.2 Aktivera automatiskt klimatläge
 - 4.2.4.3 Aktivera manuellt klimatläge
 - 4.2.5 Is, kondens och avfrostning
 - 4.2.5.1 Aktivera max avfrostning
 - 4.2.5.2 Aktivera uppvärmning av bakrutan och sidospeglarna
 - 4.2.6 Kupéklimat vid parkering
 - 4.2.6.1 Ställa in en timer för förkonditionering
 - 4.2.6.2 Starta förkonditionering utan timer
 - 4.2.6.3 Hålla värmen aktiv efter parkering
 - 4.2.6.4 Luftrening
 - 4.2.6.4.1 Aktivera luftreningen
 - 4.2.7 Luftkvalitet
 - 4.2.7.1 Indikering av luftkvalitet
 - 4.2.7.2 Luftrening
 - 4.2.7.2.1 Avancerad luftrening
 - 4.2.7.3 CleanZone
 - 4.2.7.4 Aktivera luftåtercirkulation
 - 4.2.8 Klimatsystem
 - 4.2.8.1 Klimatzoner
 - 4.2.8.2 Upplevd och faktisk temperatur
 - 4.2.8.3 Klimatsensorer
 - 4.2.8.4 Värmare
 - 4.2.8.4.1 Aktivera tillsatsvärmaren
- 4.3 Fönster och glasrutor
 - 4.3.1 Höja och sänka rutor
 - 4.3.2 Använda solgardinerna
 - 4.3.3 Använda panoramataket
 - 4.3.4 Klämskydd
 - 4.3.5 Återställning av fönster
- 4.4 Säten
 - 4.4.1 Framsäten
 - 4.4.1.1 Ställa in framsätena
 - 4.4.1.2 Spara en förinställd sätesjustering
 - 4.4.1.3 Aktivera sätesmassage
 - 4.4.2 Andra radens säten
 - 4.4.2.1 Justering av andra radens yttre säten
 - 4.4.2.2 Justering av andra radens mittplats
 - 4.4.2.3 Justering av andra radens mittplats nackstöd
 - 4.4.2.4 Fälla ner de yttre nackstöden på andra sätesraden

- 4.4.2.5 Fälla ner de yttre sätena i andra raden
 - 4.4.2.6 Fälla det mittre sätet på andra raden
 - 4.4.2.7 Mittarmstöd på andra raden
 - 4.4.3 Tredje radens säten
 - 4.4.3.1 Stiga in i och ut från tredje raden
 - 4.4.3.2 Fälla säten i tredje raden
- 4.5 Kupébelysning
 - 4.5.1 Justera läslamporna
 - 4.5.2 Ställa in interiörbelysning
 - 4.5.3 Avaktivera kupéns automatiska belysning
 - 4.5.4 Aktivering av all invändig belysning
- 5. Säkerhet
 - 5.1 Kollisionsdetektering
 - 5.2 Korrekt sittställning
 - 5.3 Säkerhetsbälten
 - 5.3.1 Ta på och justera säkerhetsbälten
 - 5.3.2 Bältespåminnelse
 - 5.4 Krockkuddar
 - 5.4.1 Utlösning av krockkuddar
 - 5.4.2 Främre krockkuddar
 - 5.4.2.1 Avaktivera och aktivera främre passagerarkrockkudden
 - 5.4.3 Sidokrockkuddar
 - 5.4.4 Krockgardiner
 - 5.4.5 Underhåll och service av krockkuddar
 - 5.4.6 Krockkuddesdekaler
 - 5.5 Barnsäkerhet
 - 5.5.1 Barnskydd
 - 5.5.1.1 Montera barnskydd
 - 5.5.1.1.1 Montera barnskydd på andra sätesradens ytterplatser
 - 5.5.1.1.2 Montera barnskydd på andra radens mittplats
 - 5.5.1.1.3 Montera barnskydd på tredje sätesraden
 - 5.5.1.1.4 Montera barnskydd på främre passagerarsätet
 - 5.5.1.2 Förankringspunkter för barnskydd
 - 5.5.1.2.1 ISOFIX-förankringspunkter
 - 5.5.1.2.2 Förankringspunkter för övre fästanordningar
 - 5.5.1.2.3 Förankringspunkter för nedre fästanordningar
 - 5.5.1.3 Integrerad bilbarnstol
 - 5.5.1.3.1 Fälla upp integrerad bilbarnstol
 - 5.5.1.3.2 Fälla ned den integrerade bilbarnstolen
 - 5.5.1.4 Rekommenderade barnskydd
 - 5.5.1.5 Översiktstabell över lämpliga placeringar av barnskydd
- 6. Åtkomst och trygghet
 - 6.1 Nycklar
 - 6.1.1 Standardnyckel
 - 6.1.1.1 Löstagbart nyckelblad
 - 6.1.2 Care Key
 - 6.1.2.1 Ställa in en fartbegränsare för Care Key
 - 6.1.3 Key Tag
 - 6.1.4 Byte av batteri i standardnyckeln
 - 6.2 Öppna och stänga
 - 6.2.1 Öppna huven
 - 6.2.2 Stänga huven

- 6.2.3 Tillgång till bagageutrymmet
 - 6.2.3.1 Öppna bakluckan med handsfree-funktion
 - 6.2.3.2 Justering av bakluckans öppningshöjd
- 6.3 Låsa och låsa upp
 - 6.3.1 Nyckelfri låsning och upplåsning
 - 6.3.2 Låsa och låsa upp med nyckelns knappar
 - 6.3.3 Låsa och låsa upp med det löstagbara nyckelbladet
 - 6.3.4 Låsa och låsa upp från bilens insida
 - 6.3.5 Aktivera barnlås
 - 6.3.6 Inställningar för låsning och upplåsning
 - 6.3.6.1 Justera inställningar för låsning och upplåsning
- 6.4 Stöldskydd
 - 6.4.1 Larm
 - 6.4.1.1 Aktivering och avaktivering av larmet
 - 6.4.1.2 Minska larmnivån
- 7. Laddning och tankning
 - 7.1 Typer av laddning
 - 7.1.1 Laddkablar
 - 7.2 Start och stopp av laddning
 - 7.2.1 Starta laddning
 - 7.2.2 Stoppar laddning
 - 7.3 Laddtid och laddstatus
 - 7.3.1 Laddtider
 - 7.3.2 Laddstatus
 - 7.3.2.1 Laddstatus i laddporten
 - 7.3.2.2 Laddstatus i förardisplayen
 - 7.4 Tanka bilen
 - 7.5 Information om bränsle/bensin
- 8. Körning
 - 8.1 Trips-appen
 - 8.2 Starta bilen
 - 8.2.1 Startkontroller
 - 8.2.2 Alkolås
 - 8.3 Stänga av bilen
 - 8.4 Köregenskaper
 - 8.4.1 Körlägen
 - 8.4.1.1 Välja körläge
 - 8.4.2 One Pedal Drive
 - 8.4.3 Aktivera automatisk krypkörning
 - 8.4.4 Använda launch-funktionen
 - 8.4.5 Stabilitetskontroll
 - 8.4.6 Fjädring
 - 8.4.6.1 Justering av fjädringen
 - 8.5 Räckvidd
 - 8.5.1 Trippmätare
 - 8.5.1.1 Nollställa trippmätare
 - 8.6 Styrning
 - 8.6.1 Ratt
 - 8.6.1.1 Rattreglage
 - 8.6.1.2 Justera rattens position
 - 8.6.2 Justering av styrkänslan
 - 8.7 Bromsar

- 8.7.1 Färdbroms
- 8.7.2 Parkeringsbroms
 - 8.7.2.1 Aktivera parkeringsbromsen
- 8.7.3 Automatisk broms vid stillastående
 - 8.7.3.1 Aktivera automatisk broms vid stillastående
- 8.7.4 Inbromsning efter kollision
- 8.8 Växellåda
 - 8.8.1 Välja växel
 - 8.8.2 Växla manuellt
- 9. Sikt, speglar och exteriör belysning
 - 9.1 Exteriör belysning
 - 9.1.1 Belysning under körning
 - 9.1.1.1 Använda belysning vid körning
 - 9.1.1.2 HELLJUS
 - 9.1.1.3 Halvljus
 - 9.1.1.3.1 Aktivera halvljuset
 - 9.1.1.4 Aktivera bakre dimljus
 - 9.1.1.5 Aktivera positionsljusen.
 - 9.1.1.6 Varningsblikker
 - 9.1.1.6.1 Aktivering av varningsblikker
 - 9.1.2 Använda blinker
 - 9.1.3 Yttre välkomst- och avskedsbelysning
 - 9.1.3.1 Välkomstbelysning
 - 9.1.3.1.1 Aktivera välkomstbelysningen
 - 9.1.3.2 Ledbelysning
 - 9.1.3.2.1 Aktivera trygghetsbelysningen
 - 9.2 Backspeglar
 - 9.2.1 Aktivera automatisk avbländning
 - 9.2.2 Justering av sidospeglar
 - 9.2.3 Fällbara sidospeglar
 - 9.2.4 Återställning av sidospeglarnas positioner
 - 9.3 Torkare och spolare
 - 9.3.1 Styra främre torkare
 - 9.3.2 Styra bakre torkare
 - 9.3.3 Aktivera vindrutespolare
- 10. Förarstöd och navigering
 - 10.1 Navigering
 - 10.1.1 Hitta och välja en destination för navigering
 - 10.2 Detektering av omgivning och trafik
 - 10.2.1 Placering av kameror, sensorer och radar
 - 10.2.2 Kameradetektering och begränsningar
 - 10.2.3 Radardetektering och begränsningar
 - 10.2.4 Parkeringssensordetektering och begränsningar
 - 10.3 Detektering av förarbeteende
 - 10.4 Säkerhetsingripanden och varningar
 - 10.4.1 Varningar och ingripanden vid kollisioner
 - 10.4.1.1 Avståndsvarningar
 - 10.4.2 Ingripanden och varningar vid backning
 - 10.4.2.1 Varningar för korsande trafik bakom bilen
 - 10.4.2.2 Avaktivera automatisk broms vid backning
 - 10.4.3 Körfältsassistans
 - 10.4.3.1 Justera körfältsassistans

- 10.4.4 Blind Spot Information
- 10.4.5 Driver alert
 - 10.4.5.1 Inaktivering av distraction alert-meddelanden
- 10.4.6 Connected Safety
 - 10.4.6.1 Aktivera Connected Safety
- 10.4.7 Redo att köra-meddelande
 - 10.4.7.1 Aktivera redo att köra-meddelande
- 10.5 Assisterad körning
 - 10.5.1 Trafikskyltar och reaktion på fortkörning
 - 10.5.1.1 Varningar för hastighetsbegränsning
 - 10.5.1.1.1 Stänga av intelligent hastighetsassistent
 - 10.5.1.1.2 Justering av varningar för hastighetsbegränsning
 - 10.5.1.2 Aktivering av ljudvarningar för ändrade hastighetsbegränsningar
 - 10.5.1.3 Aktivering av ljudvarningar för fartkameror
 - 10.5.1.4 Trafikskyltsinformation
 - 10.5.1.4.1 Aktivera trafikskyltsinformation
 - 10.5.2 Pilot Assist
 - 10.5.2.1 Kommunikation och status för Pilot Assist
 - 10.5.2.2 Aktivering av Pilot Assist
 - 10.5.2.3 Avaktivering av Pilot Assist
 - 10.5.2.4 Adaptiv farthållare
 - 10.5.2.5 Växla mellan Pilot Assist och adaptiv farthållare under körning
 - 10.5.2.6 Justering av målhastigheten för Pilot Assist
 - 10.5.2.7 Justering av tidsintervallet till framförvarande fordon
 - 10.5.2.8 Välja Pilot Assist som förarstöd som standard
 - 10.5.2.9 Villkor och begränsningar för Pilot Assist
- 10.6 Assisterad parkering
 - 10.6.1 Parkeringsvy
 - 10.6.1.1 Avaktiverade ljudvarningar vid assisterad parkering
- 11. Scenarier och körrekommendationer
 - 11.1 Kalla förhållanden
 - 11.1.1 Rekommendationer för vinterkörning
 - 11.2 Rekommendationer vid körning i vatten
 - 11.3 Förberedelser inför en långresa
 - 11.4 Långtidsparkering
- 12. Förvaring, last och bogsering
 - 12.1 Förvaringsutrymmen i kupén
 - 12.1.1 Handskfack
 - 12.2 Bagageutrymme och förvaring
 - 12.2.1 Insynsskydd
 - 12.2.1.1 Montera ett insynsskydd
 - 12.2.1.2 Ta bort insynsskyddet
 - 12.2.2 Sätta dit skyddsnet
 - 12.2.3 Förvaring av last i bagageutrymmet
 - 12.2.3.1 Sänkning av bakänden för lastning
 - 12.3 Köra med släpvagn
 - 12.3.1 Använda dragkroken
 - 12.4 Rekommendationer vid lastning
- 13. Vård och underhåll
 - 13.1 Bilstatus
 - 13.1.1 Batteriets status och hälsa

- 13.2 Rengöring och skötsel utvändigt
 - 13.2.1 Handtvätta bilens exteriör
 - 13.2.2 Tvätta bilen i en automatisk biltvätt
 - 13.2.3 Polering och vaxning
 - 13.2.4 Bättring av lackskador
 - 13.2.4.1 Hitta lackens kulörkod
 - 13.2.5 Skador på vindrutan
 - 13.2.6 Fylla på spolärsvätska
 - 13.2.7 Rengöra torkarna
 - 13.2.8 Byta torkarblad på framrutetorkarna
 - 13.2.9 Byta torkarbladet på bakrutetorkaren
 - 13.2.10 Slå på torkarnas serviceposition
 - 13.2.11 Korrosionsskydd
- 13.3 Rengöring och skötsel invändigt
 - 13.3.1 Rengöra tyger och textilier
 - 13.3.2 Rengöra läder eller vinyl
 - 13.3.3 Rengöra glas och glansiga ytor
 - 13.3.4 Rengöra plast-, metall- och träkomponenter på bilens insida
 - 13.3.5 Rengöra mattor
- 13.4 Hjul och däck
 - 13.4.1 Hjul och däck – rekommendationer
 - 13.4.1.1 Däck och hjulförvaring
 - 13.4.1.2 Däckeekonomi
 - 13.4.2 Beteckningar på däcksidan
 - 13.4.2.1 Slitagevarnare
 - 13.4.3 Byta hjul
 - 13.4.3.1 Reservhjul
 - 13.4.3.2 Vinterdäck
 - 13.4.3.3 Användning av snökedjor
 - 13.4.4 Kontroll av bromsskivornas slitage
 - 13.4.5 Punktering
 - 13.4.6 Däcktryck
 - 13.4.6.1 Däcktrycksövervakning
 - 13.4.6.1.1 Spara ett nytt referensvärde i systemet för däcktrycksövervakning
 - 13.4.6.2 Justera däcktryck
- 13.5 Motorrum
 - 13.5.1 Motorns kylsystem
 - 13.5.1.1 Påfyllning av kylvätska i motorn
 - 13.5.2 Motorolja
 - 13.5.2.1 Påfyllning av motorolja
- 13.6 Bilens elsystem och batterier
 - 13.6.1 Högvoltsbatteriet
 - 13.6.1.1 Hantering av batteriets hälsa och prestanda
 - 13.6.1.2 Högvoltsbatteriets kylsystem
 - 13.6.2 12 V-batteriet
 - 13.6.2.1 Batterietiketter
 - 13.6.3 Batteriåtervinning
 - 13.6.4 Säkringar
 - 13.6.4.1 Byta säkring
 - 13.6.4.2 Säkringsbox i bagageutrymmet
 - 13.6.4.3 Säkringsbox i motorrummet
 - 13.6.4.4 Säkringsbox under handskfacket

- 13.7 Verktyg och utrustning
 - 13.7.1 Använda en varningstriangel
 - 13.7.2 Fästa bogseröglan
- 13.8 Lyfta bilen
 - 13.8.1 Verkstadens lyftområden
 - 13.8.2 Aktivera domkraftsläge
- 13.9 Service och reparationer
 - 13.9.1 Boka service eller reparationer
 - 13.9.2 Diagnosuttag
- 14. Icke körbar bil och bärgning
 - 14.1 Skadad bil
 - 14.2 Driftstörning
 - 14.3 Bilen saknar elförsörjning eller reagerar inte
 - 14.3.1 Starthjälp för din bil
 - 14.4 Bärgning
 - 14.5 Säkerhetsläge
 - 14.6 Att få bilen bogserad
- 15. Specifikationer
 - 15.1 Bilens allmänna egenskaper
 - 15.1.1 Bilens mått
 - 15.1.2 Vikter
 - 15.1.3 Specifikationer och kapacitet för bogsering
 - 15.1.4 Specifikationer för dragkrok
 - 15.1.5 Typbeteckningar
 - 15.2 Specifikationer för drivlina
 - 15.2.1 Motorspecifikationer
 - 15.2.2 Bränsleförbrukning, elförbrukning och koldioxidutsläpp
 - 15.2.3 Bränsletankens volym
 - 15.2.4 Specifikationer för laddkablar
 - 15.2.5 Laddningsportetiketter och identifierare
 - 15.3 Hjul och däck – specifikationer
 - 15.3.1 Godkänt däcktryck
 - 15.3.2 Godkända hjul- och däckdimensioner
 - 15.3.3 Lägsta tillåtna lastindex och hastighetsklass för däck
 - 15.4 Specifikationer för vätskor
 - 15.4.1 Specifikationer för motorolja
 - 15.4.2 Specifikationer för transmissionsolja
 - 15.4.3 Specifikationer för bromsvätska
 - 15.4.4 Specifikationer för klimatsystemet
 - 15.5 Certifikat och typgodkännanden
 - 15.5.1 Typgodkännande för radar
 - 15.5.2 Typgodkännande för radioutrustning
 - 15.5.3 Typgodkännanden för trådlös laddare och NFC
 - 15.5.4 Typgodkännande för port för on-board diagnostics
 - 15.5.5 Typgodkännande för stöldskyddssystem
 - 15.5.6 Nyckelsystem certifiering
 - 15.5.7 Information om ämnen på kandidatförteckning (CL) enligt REACH-förordningen, artikel 33.1
 - 15.5.8 Licensavtal för förardisplayen
 - 15.5.9 Tabell för placering av barnstolar där bilens säkerhetsbälte används
 - 15.5.10 Tabell för placering av i-Size -barnskydd
 - 15.5.11 Tabell för placering av ISOFIX-barnstolar
 - 15.6 Dekaler

1. Konsumentinformation

Det finns mycket att lära om din Volvo. Detta avsnitt behandlar några viktiga ämnen, t.ex. var du kan hitta hjälp när du behöver det och information om vissa konsumenträttigheter och skyldigheter.

Tips

Var börjar jag?

Tekniskt sett rekommenderar vi att alla som är nya med bilen läser hela manualen. Du kan dock börja med att läsa informationen om hur denna manual fungerar för att få reda på vad du behöver veta.

Förarens ansvar

Informationen om förarens ansvar är ett bra ställe att börja läsa. Den omfattar några allmänna principer för säker användning av bilen och dess funktioner.

1.1. Om användarmanualen

Lär dig hur användarmanualen gäller för din bil, var du hittar den och hur du navigerar i innehållet.

En viktig del av din bil

Din bil är en mycket avancerad produkt. En avancerad produkt som är designad på ett bra sätt behöver dock inte vara svår att använda. Målet här är en intuitiv upplevelse med ett naturligt samspel som fungerar för både förare och passagerare. Den här manualen är utformad för att vara en del av bilen och ger dig information för säker och effektiv användning. Det är din resurs när det gäller bilens funktioner och egenskaper.

Tips

Ny användare

Om den här bilen är ny för dig bör du ta dig tid att utforska de olika områdena i manualen. Att känna till bilens förmåga och begränsningar är ditt ansvar och en nödvändighet för säker och effektiv användning.

Håll manualen uppdaterad

Se till att hålla manualen uppdaterad genom att alltid ha den senaste versionen. Ta en titt varje gång en programuppdatering inför ändringar eller nya funktioner.

En vägledning för bilens avsedda användning

I manualen anges bilens avsedda användning enligt Volvos definition. När du blir hänvisad till manualen ska du betrakta det som en instruktion för att vara helt säker på att du använder bilen på avsett sätt. Detta är rekommendationen, eftersom både de beskrivande och föreskrivande delarna av användarmanualen ger viktig kunskap som bidrar till en säker och effektiv användning.

Innehållet i denna manual representerar användarmanualens status vid tidpunkten för tryckning. Det är kanske inte helt giltigt vid framtida tidpunkter. För mer information se första sidan för den fullständiga friskrivningsklausulen.

i OBS

Avsedd användning

Om du använder bilen på ett sätt som Volvo inte avsett kan det påverka dess funktion negativt. Detta inkluderar förkortning av bilens livslängd och begränsning av din möjlighet att använda bilen på ett säkert och effektivt sätt. Det kan också påverka fordonsgarantins giltighet.

Volvo är inte den enda instans som definierar korrekt användning av bilen. Det är ditt ansvar att använda bilen i enlighet med lokala lagar och bestämmelser.

Noggrannhet i representationen av din bil

Det primära målet är att denna manual ska beskriva hur din bil fungerar på ett korrekt sätt. Vissa skillnader mellan tillverkade bilar återspeglas dock inte i manualen, som färger, material och viss utrustning.

i OBS

Bilarna utrustas och anpassas för att uppfylla specifika marknadsbehov samt lokal lagstiftning och lokala krav. Vissa regionala variationer i konfigurationen kanske inte återspeglas i manualens innehåll.

Var du hittar manualen

Bilens användarmanual finns tillgänglig som app i bilens display, via bilens mobilapp och på [volvocars.com/intl/support](https://www.volvocars.com/intl/support) [<https://www.volvocars.com/intl/support>].

i OBS

Volvos supportsida

Versionen för användarmanualen på Volvos supportsida är för en helt utrustad bil med alla tillgängliga alternativ, funktioner och egenskaper. Därför kan den skilja sig åt från denna användarmanual beroende på vad som finns tillgängligt i din bil. ^[1]

Tryckta bilagor

Manualen är helt digital, men ett urval av dess innehåll kan ingå i bilen som ett tryckt tillägg. Om de tryckta bilagorna ingår beror på regionen och hur din bil är konfigurerad.

Tillämplighet

 **Viktigt**

- Bilen ska underhållas och hanteras i enlighet med Volvos rekommendationer i användarmanualen. Volvo ansvarar inte för skador eller olyckor om du inte följer instruktionerna i denna manual.
- Du rekommenderas att läsa all användarinformation innan du kör bilen för första gången.
- Om du hittar information via andra kanaler – till exempel på Volvos webbplats – som skiljer sig från informationen i din bil, är det alltid användarinformationen på bilens display som gäller.
- Volvo arbetar kontinuerligt för att förbättra kvaliteten på sin användarinformation och göra den mer tillgänglig och användbar. Det innebär att beskrivningar och illustrationer kan ändras. Volvo förbehåller sig rätten att göra ändringar utan föregående meddelande.
- Originalversionen av denna användarmanual är skriven på brittisk engelska. Därför kan det finnas vissa skillnader mellan beskrivningarna i manualen och den faktiska bilen.
- Beskrivningarna i denna manual utgår från allmänna användningsförhållanden. Kom ihåg att de kan ändras beroende på plats, miljö och körbeteende.
- Illustrationerna och texterna i denna manual får inte kopieras utan tillstånd från Volvo.

^[1] Tillgängligheten kan variera mellan regioner och utrustningsnivåer.

1.1.1. Läsa användarmanualen

Lär dig hur innehållet i användarmanualen är organiserat för att kunna hitta det du behöver, när du behöver det.

Bilens användarmanual är utformad för att vägleda dig, både när du letar efter specifik information och när du bara vill lära dig mer om bilen.

Struktur

Den här manualen är ett stort nätverk av sidor med information. Varje sida har sitt eget innehåll och kan ha en lista med länkar som leder till relaterade sidor. Länkarna kan leda till underavsnitt för det avsnitt du är inne i eller till andra avsnitt som har en anknytning till det du för tillfället läser.



Tips

Hitta rätt nivå av information

Ibland kanske svaret på det du söker inte finns i detaljerna. Att gå upp en nivå eller två i strukturen kan ge dig det sammanhang och perspektiv du behöver, eller bara en bättre uppfattning om var du ska leta.

Söka efter information

Använd sökfältet för snabb tillgång till det du söker.

Alla huvudområden

För att du ska komma igång innehåller länkarna till relaterad information på denna sida alla huvudavsnitt i denna användarmanual.

Navigera via interaktiva bilder

Vissa sidor i manualen har bilder med interaktiva markeringar. Tryck på dessa markeringar för att visa länkar till relevanta delar av manualen. De interaktiva markeringarna gör det möjligt att utforska användarmanualen på ett mer visuellt sätt.



Tips

Animerade inledningar

På vissa sidor visas en kort animation som inledning. Detta ger dig visuella tips om vad du kan förvänta dig att hitta i den delen av användarmanualen.

Bilder och videor

Bilderna i användarmanualen är ibland förenklade och är till för att ge översiktlig information eller fungera som exempel. Bilderna kan skilja sig mot din bil på grund av utrustningsnivå eller marknadskrav.

Markerat innehåll

Du kan hitta innehåll som är markerat på olika sätt i användarmanualen.



Varning

Innehåll som markeras på detta sätt informerar i första hand om förhållanden eller användning som uppenbart kan orsaka allvarliga hälsoskador.



Viktigt

Innehåll som markerats på detta sätt informerar i första hand om förhållanden eller användning med en tydlig risk att orsaka sakskador.

OBS

Innehåll som markeras på detta sätt innehåller främst information som kan bidra till att undvika felaktig användning eller information som lätt missas eller missförstås.

Tips

Innehåll som markeras på detta sätt ger främst tips om hur man använder det eller var man kan hitta relaterat innehåll.

Utrustning, tillbehör och funktioner

Viss utrustning, vissa tillbehör och vissa funktioner kan vara begränsade eller endast tillgängliga för vissa bilkonfigurationer eller marknader. Även om informationen finns tillgänglig för dig är det ingen garanti för att den specifika utrustningen som beskrivs finns i din bil.

OBS

Terminologin i manualen och i material för marknadsföring, försäljning och reklam kan skilja sig åt.

För mer information om standard- och tillvalsutrustning, kontakta Volvo support.

1.2. Kundsupport och kontaktinformation

Om du har några frågor om din bil finns det ett antal ställen där du kan hitta svar eller lösningar. Förutom att söka i användarmanualen som du läser nu, kan du besöka Volvos webbplats, Volvos supportwebbplats eller kontakta Volvo Assistance.

Webbplats och supportplats

På Volvos webbplats [volvocars.com](https://www.volvocars.com) [https://www.volvocars.com] finns flera resurser för kundsupport.

Supportavsnittet [volvocars.com/intl/support](https://www.volvocars.com/intl/support) [https://www.volvocars.com/intl/support] innehåller kontaktinformation, nyheter om mjukvaran och svar på vanliga frågor. Du kan också hitta din närmaste Volvoåterförsäljare eller kontakta Volvo via telefon eller chatt.

Volvo Assistance

Volvo Assistance kan hjälpa dig om du får motorstopp eller om bilen plötslig stannar av något annat skäl. Detta inkluderar vägassistans. Du kan kontakta Volvo Assistance dygnet runt, alla dagar.

Tryck på assist-knappen  i bilens tak eller använd bilens mobilapp för att kontakta Volvo Assistance.

1.3. Förarens ansvar

Som förare är du skyldig att göra allt du kan för att garantera din egen, liksom dina passagerares och andra trafikanters säkerhet.

Din kunskap, dina beslut och handlingar avgör hur säkert du kör. Din bil är utrustad med funktioner som i vissa situationer kan kompensera för misstag och felbedömningar. Men dessa funktioner förändrar inte vart ansvaret ligger. De är ett komplement till bra förarrutiner, men det är fortfarande du som förare som har ansvaret.

Det är du som har läst på och utbildat dig så att du har den kunskap och de förmågor som krävs för att vara en säker förare. I detta avsnitt tar vi upp några viktiga grundförutsättningar som du kanske känner igen:

- Körning och användning av förarstödsfunktioner
- Känna till bilens förmåga och begränsningar
- Förardistraktion
- Förartrötthet
- Lagar och bestämmelser

Körning och användning av förarstödsfunktioner

Det är ditt ansvar att anpassa körningen till rådande förhållanden, även om du använder förarstödsfunktioner. Detta inkluderar anpassning av avstånd till andra fordon samt hastighet och att vara redo att reagera på trafik- och vägfaror. Bilens säkerhetsin-gripanden och varningar är beroende av att den omgivande trafiken och vägförhållandena detekteras och identifieras korrekt. Detekteringssystemen kan inte hantera alla kör-, trafik-, väder- och vägförhållanden.

OBS

Förarstöd

Förarstödsfunktioner kan hjälpa dig med vissa köruppgifter och öka medvetenheten under körning. När de används på rätt sätt kan de förbättra säkerheten och bekvämligheten, men de ersätter inte en säker körning. Var lika uppmärksam på säkerheten som vid körning av en bil utan dessa funktioner.

Känna till bilens förmåga och begränsningar

Före körning rekommenderas alla förare att bekanta sig med bilen samt alla funktioner och egenskaper som de kan komma att använda. Föraren ansvarar för att ha tillräcklig kunskap om bilen för att kunna använda den på ett säkert sätt.

Om du är osäker på någon av bilens funktioner eller har frågor om användningen ska du läsa manualen. Om du inte hittar den information som du behöver, kontakta Volvo support.

Förardistraktion

Distraktioner är saker som minskar din uppmärksamhet och ditt fokus när du kör. Som förare har du alltid ansvar för att bedöma om en uppgift är säker att utföra. I din bedömning ska du se både på situationen som helhet och på särskilda förutsättningar och omständigheter som kan vara distraherande. Det kan vara säkert att ändra volymen när du kör på en rak och tom väg, men inte i mer krävande situationer, till exempel vid en omkörning.

Varning

Undvik sådant som distraherar

Alla uppgifter som hindrar dig från att hålla uppmärksamheten på vägen och trafiken ska endast utföras när bilen står parkerad. Några exempel på detta är:

- Håll inte i telefonen medan du kör. På många håll finns lokala bestämmelser som förbjuder användning av telefoner under körning.
- Ändra inte ruten för navigeringen manuellt medan du kör.
- Ändra inte detaljerade ljudinställningar medan du kör.

Förarens ansvar och säkerhetsfunktioner

Bilen har flera säkerhetsfunktioner som är avsedda att minska olycksrisken. De förändrar inte förarens ansvar att vara uppmärksam eller att bilen måste köras så säkert som möjligt.

Tips

Hjälp från passagerare

Uppgifter som distraherar föraren kan ofta utföras av en passagerare istället. Men det finns vissa uppgifter som helt enkelt inte går att utföra under körning, exempelvis att läsa den här manualen i centerdisplayen. Dessa uppgifter kan utföras när bilen är parkerad.

Röstkommandon

I vissa situationer kan röstkommandon distrahera mindre än att utföra samma uppgift manuellt.

Förartrötthet

Föraren ansvarar alltid för att vara ordentligt utvilad. Din bil har vissa funktioner som kan varna dig om du visar tecken på trötthet. Det är mycket viktigt att alltid stanna och ta en paus vid minsta känsla av trötthet, oavsett om funktionen har varnat eller inte.

Lagar och bestämmelser

Det är alltid föraren som har ansvaret för att känna till och följa lokala lagar och bestämmelser. Om du åker till en region med andra trafikregler ska du se till att bilen är utrustad enligt kraven och läsa på om vilka trafikregler som skiljer sig från vad du är van vid.

1.4. Modifieringar, reparationer och installation av tillbehör

Modifieringar^[1], reparationer och installation av tillbehör eller extrautrustning kräver rätt kunskap och kvalitet på både arbete och delar. I annat fall kan dessa försämra bilens funktion och säkerhet. Kontakta en Volvoåterförsäljare innan du gör förändringar av bilen.

Vid eventuella ändringar^[2] av bilen rekommenderar Volvo starkt att:

- du i förväg rådgör med en utbildad och kvalificerad Volvoservicetekniker
- arbete endast utförs av utbildade och kvalificerade Volvoservicetekniker
- installerade delar och tillbehör är godkända av Volvo^[3]
- delar och tillbehör monteras i enlighet med monteringsinstruktionerna
- de överensstämmer med lokala lagar och föreskrifter^[4]

Kontakta en Volvoåterförsäljare för mer information.



Varning

System kan påverkas negativt

Tillbehör som inte är godkända eller är felaktigt monterade kan påverka bilens prestanda, kommunikation och säkerhetssystem på ett negativt sätt. Vissa tillbehör fungerar endast tillsammans med tillhörande mjukvara som måste installeras i bilen.

Elinstallationer

Vid extra elinstallationer är det mycket viktigt att rätt kopplingspunkter används för att inte orsaka skador på bilens elsystem. Bilen har en särskild punkt för skyddsjord avsedd för eftermarknadsinstallationer, som är åtskild från de som används för viktiga komponenter. Volvo rekommenderar en auktoriserad Volvoverkstad för alla elektriska installationer.

Hantering i slutet av livscykeln

Vissa delar av bilen är farliga att hantera. Särskild hantering krävs vid service eller när det är dags att skrota bilen.

- Elkomponenter i bilen^[5] kan innehålla skadliga ämnen och kan avge livsfarliga elstötar om de hanteras på fel sätt.
- Komponenter som krockkuddemoduler, säkerhetsbältenas försträckare, anpassningsbara rattstänger och knappcells batterier kan innehålla material med perklorater.

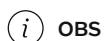

OBS

Ändringar som inte är godkända och ansvar

Volvo tar inget ansvar för skador, uppkomna kostnader, personskador eller dödsfall som orsakas av ändringar på bilen^[6] som inte har godkänts av Volvo.

^[1] Modifieringar inbegriper ändringar av bilens mjukvara inklusive, men inte begränsat till, tuning.

^[2] Betyder modifieringar, reparationer och installation av tillbehör och extrautrustning.

^[3] Tillbehör som inte har godkänts av Volvo har kanske inte testats för att passa ihop med din bil.

^[4] Gäller både för utförandet av själva ändringen och den efterföljande användningen av den ändrade bilen.

^[5] Exempel på detta är batterier

^[6] Inklusive, men inte begränsat till, modifieringar, reparationer och installation av tillbehör eller extrautrustning.

1.5. Hitta bilens identifikationsnummer

Det finns flera sätt att hitta bilens unika identifikationsnummer ^[1] Du kan behöva bilens VIN när du kontaktar Volvo om du har frågor eller problem avseende din bil.

Hitta numret på något av följande sätt:

- I centerdisplayen.
- På en etikett på instrumentpanelen nära vindrutans nederkant. Det kan normalt läsas från utsidan av bilen.
- På bilens registreringsbevis.
- Genom att kontakta Transportstyrelsen och ge dem information om nummerplåten.
- Genom att kontakta en servicetekniker som kan avläsa det via on-board diagnostikuttaget.

I centerdisplayen

1. Tryck på bilsymbolen  på nedre raden och gå till **Inställningar**.
2. Gå till **System** → **About** → **VIN-nummer**.

^[1] VIN

1.6. Godkännande av villkor och datainsamling

Du kommer att se meddelanden om olika villkor och datainsamling ^[1] i centerdisplayen. Ditt samtycke krävs för vissa att vissa appar och tjänster ska fungera korrekt.

Första gången du använder din bil öppnas en guide i centerdisplayen som hjälper dig att utföra olika inställningar. I samband med guiden uppmanas du att ge ditt samtycke till olika typer av villkor och insamling av information. Du kan också göra detta senare i integritetsinställningarna.

Du kan också behöva ge ditt samtycke i andra situationer, till exempel när du:

- Använder en app eller tjänst för första gången.
- Lägger till en ny profil.
- Radera en profil.
- Byta ägare på bilen.
- Återställa användardata eller göra en fabriksåterställning.

Om du väljer att inte godkänna sekretessinställningarna kan det hända att appar och tjänster inte fungerar fullt ut.

Hantera integritetsinställningar

Innehållet i denna manual representerar användarmanualens status vid tidpunkten för tryckning. Det är kanske inte helt giltigt vid framtida tidpunkter. För mer information se första sidan för den fullständiga friskrivningsklausulen.

1. Tryck på bilsymbolen  på nedre raden och gå till **Inställningar**.
2. Gå till **Integritet**.
3. Välj den integritetsinställning du vill ändra och följ anvisningarna i centerdisplayen.

 **OBS**

Dela data med Volvo

Du kan hantera ditt samtycke till att dela data med Volvo i integritetsinställningarna.

Innan du använder Internet

Användarvillkoren behöver accepteras en gång per bil för att internet ska kunna användas.

Delning av bilens plats

Du måste aktivera platsdelning i bilen för att kunna använda vissa appar och funktioner. Exempelvis krävs platsdelning för att använda fjärrtjänster via Volvo Assistance och för appar som Hitta min bil och Trips-appen.^[2] Kartfunktioner bygger också på platsdelning. Om du inaktiverar platsdelning via integritetsinställningarna inaktiveras platsdelningen även för alla funktioner och appar som använder den.

 **OBS**

Allmänt integritetsmeddelande

Beroende på vilken marknad du befinner dig på kan Volvo Cars samla in och behandla olika typer av personuppgifter för olika ändamål. Mer information om hur Volvo Cars behandlar dina personuppgifter finns i Volvo Cars allmänna integritetsmeddelande, som finns tillgängligt på Volvos webbplats. Om det förekommer avvikelser mellan användarmanualen och integritetsmeddelandet när det gäller behandling av personuppgifter har integritetsmeddelandet företräde.

^[1] Data samlas in för att ge bättre bil-, säkerhets- och appfunktioner.

^[2] Trips-appen kan då samla data som bilens position, körsträcka och strömförbrukning.

1.7. Hantera inspelade och insamlade data

Viss information om bilens status och drift spelas in och samlas in av kvalitets- och säkerhetsskäl. Detta kan bidra till en förståelse av händelseförloppet vid trafikolyckor med bilen, samt andra användningssituationer.

Event Data Recorder (EDR)

Detta fordon är utrustat med en Event Data Recorder. Det huvudsakliga syftet är att registrera och spela in data i samband med trafikolyckor eller kollisionsliknande situationer, till exempel när krockkuddar löser ut eller när fordonet slår i ett väghinder. Dessa data spelas in för att öka förståelsen för hur fordonets system fungerar i de här situationerna. EDR-systemet spelar in data om fordonsdynamik och säkerhetssystem under en kort tid, vanligtvis 30 sekunder eller mindre.

Innehållet i denna manual representerar användarmanualens status vid tidpunkten för tryckning. Det är kanske inte helt giltigt vid framtida tidpunkter. För mer information se första sidan för den fullständiga friskrivningsklausulen.

Denna bils EDR är konstruerad för att vid trafikolyckor eller kollisionliknande situationer spela in data om:

- hur de olika systemen i bilen fungerade.
- huruvida förarens och passagerarnas säkerhetsbälten var spända eller fästa
- förarens användning av gas- eller bromspedalen
- bilens hastighet

Detta ger en större förståelse för de situationer där olyckor, personskador och produktskador uppstår. Bilens EDR spelar bara in data när en allvarlig kollisionssituation uppstår. Den spelar inte in data under normala körförhållanden. Systemet registrerar heller aldrig vem som kör fordonet eller den geografiska positionen för en olycka eller en kollisionliknande situation. Andra parter, såsom polismyndigheter, kan dock använda sig av den inspelade datan i kombination med den typ av personligt identifierbar information som rutinmässigt samlas in efter en trafikolycka. För att kunna tolka registrerade data krävs specialutrustning och tillgång till antingen bilen eller bilens EDR.

Ytterligare inspelade data

Utöver en EDR är bilen utrustad med ett antal datorer som har som uppgift att kontinuerligt kontrollera och övervaka bilens funktion. De kan registrera data under normala körförhållanden, men aktiveras framför allt när det uppstår fel som rör fordonets drift och funktion eller när fordonets aktiva förarstödfunktion aktiveras.

En del av de data som spelas in krävs för att tekniker ska kunna utföra service och underhåll samt diagnostisera och åtgärda eventuella fel som har inträffat i bilen. Den registrerade informationen behövs även för att Volvo ska kunna uppfylla lagkrav som har fastställts i lagstiftning eller av myndigheter. Information som registreras i fordonet lagras i fordonsdatorn till dess att bilen servas eller repareras.

Utöver ovanstående kan den registrerade informationen användas i kombinerad form i forsknings- och produktutvecklings syfte för att kontinuerligt förbättra säkerheten och kvaliteten på Volvos bilar.

Volvo lämnar aldrig på eget initiativ ut den information som avses ovan till tredje part utan bilägarens samtycke. För att uppfylla nationella lagkrav eller bestämmelser kan Volvo däremot tvingas att lämna ut information av den här typen till polismyndigheter eller andra myndigheter som har laglig rätt att få tillgång till denna. För att kunna avläsa och tolka registrerade data krävs speciell teknisk utrustning, som Volvo och verkstäder som har ingått avtal med Volvo har tillgång till. Volvo ansvarar för att information som förs över till Volvo i samband med service och underhåll lagras och hanteras på ett säkert sätt och att hanteringen uppfyller tillämpliga lagkrav. För mer information, kontakta en Volvoåterförsäljare

TCAM

Bilar utrustade med TCAM kan dela data med Volvo om bilens säkerhetsfunktioner samt andra funktioner i bilen. Data samlas in för produktutveckling, kvalitetsuppföljning, säkerhetsarbete samt för att förbättra och övervaka bilens kvalitet och dess säkerhetsfunktioner. Syftet med insamlingen av är även att hantera Volvo Cars garantiuppdrag samt uppfylla lagkrav som är relaterade till motorutsläppsdata.

1.8. Om anslutna tjänster och policy för återgivningsrätt

Användningen av bilens anslutna tjänster omfattas av vissa villkor.

Policy för återgivningsrätt

Din användning av anslutningstjänster som är en del av ditt fordon omfattas av denna policy för återgivningsrätt.

När du använder dessa tjänster samtycker du till att inte:

- lämna innehåll som är olagligt, obscen, ärekränkande, hotfullt, trakasserande, hatiskt, rasistiskt eller etniskt stötande eller på annat sätt olämpligt
- använda tjänsterna i strid med tillämplig lag
- använda tjänsterna för kommersiella ändamål.

Din åtkomst till dessa tjänster är en del av en delad åtkomst. Volvo förbehåller sig rätten att avbryta din åtkomst eller användning av tjänsten om din användning innefattar stora datamängder som är oproportionerliga mot andra användare. Volvo kan även avbryta din åtkomst av tekniska skäl eller för att skydda andra funktioner i bilen.

1.9. Byte av ägare till bilen

Bilens förare måste vara registrerad hos Volvo för att kunna använda alla tillgängliga funktioner och tjänster. I samband med ett ägarbyte måste därför den nuvarande ägaren tas bort för att ge den nya ägaren tillgång.

Den nuvarande ägaren måste avsluta sitt ägande genom att ta bort anslutningen till bilen i Volvo Cars-appen eller genom att besöka en Volvoåterförsäljare. Den nya ägaren kan också få hjälp med att registrera sitt ägarskap genom att kontakta en Volvoåterförsäljare eller Volvo support.

OBS

Återställ bilen

När den nuvarande ägaren har avslutat ägandet sker en automatisk fabriksåterställning av bilen. Det innebär att profiler, användardata och andra individuella inställningar tas bort.

Ingen ägare?

Om bilen inte har en ägare kan du göra anspråk på ägarskapet genom att koppla ditt Volvo ID till din profil i profilställningarna via centerdisplayen. Se till att du har två nycklar i bilen eftersom du kommer att behöva båda under installationsprocessen.

1.10. Återställa användardata

Du kan återställa användardata och systeminställningar i centerdisplayen.

Du kan återställa appinställningarna eller nätverksinställningarna till standardvärdena eller göra en fullständig fabriksåterställning. Om du gör en fabriksåterställning raderas profiler, användardata och andra personliga inställningar.

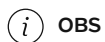

Ägare

Endast ägaren kan återställa nätverksinställningarna och göra en fabriksåterställning.

App-anslutning

Om du utför en fabriksåterställning på bilen kommer appen fortfarande att vara ansluten och kan återskapa din profil med hjälp av molndata. För att undvika detta måste du ta bort anslutningen till bilen i Volvo Cars-appen.

1. Tryck på bilsymbolen  på nedre raden och gå till **Inställningar**.
2. Gå till **System** → **Återställningsalternativ**.
3. Välj vad du vill återställa och följ instruktionerna i centerdisplayen.

1.11. Rekommendationer vid byte av region

Om du flyttar eller importerar din bil till en ny region måste du registrera din bil och ditt Volvo ID där. Detta för att säkerställa att digitala tjänster fungerar korrekt och att bilen följer lokala lagar och förordningar.

Kontakta Volvo support om du behöver hjälp med att registrera din bil i en ny region.

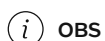

Tillgängliga tjänster

Tillgängliga tjänster kan variera över tid och bero på region. Detta kan också gälla när du tillfälligt besöker en annan region.

2. Användarkonton, profiler och tjänster

Få ut mer av din bil genom att anpassa den med hjälp av profiler och ansluta den till mobilappen. Detta ger dig åtkomst till fler funktioner och tjänster, t.ex. support om du har problem när du är på väg.

OBS

För att kunna använda vissa av de tjänster som erbjuds för din bil måste du först registrera ett personligt konto, till exempel ditt Volvo ID.

För att få ut mesta möjliga av din bilupplevelse bör du

- Anslut ditt Volvo ID
- Ladda ned och logga in på Volvo Cars-appen på din telefon
- Konfigurera din användarprofil och anpassa bilens inställningar, t.ex. ergonomiska inställningar och andra preferenser
- logga in med ditt Google-konto

2.1. Ställa in bilen för första gången

Det finns en guide som hjälper dig ställa in bilen första gången du använder den.

Bilens inställningsguide startar automatiskt i centerdisplayen. Den vägleder dig genom inställningen av förarprofil och andra viktiga inställningar.

Tips

Innan bilen levereras till dig

Innan du börjar måste du skapa ett Volvo ID och ladda ner Volvo Cars-appen. Då kan bilens inställningar göras snabbare.

Inställningsguiden omfattar det följande:

- Viktiga inställningar, såsom bilens systemspråk.
- Anslutning av bilen till ditt Volvo ID och Volvo Cars-appen.
- Godkänn villkor och bestämmelser för olika biltjänster inklusive tjänster från tredje part
- Ställa in internetåtkomst
- Samtycke till mjukvaruuppdateringar
- Ställa in din profil

 **OBS**

Låt bilen förbli parkerad medan du gör inställningarna.

Bilen måste stå still och vara i P när du går igenom inställningsguiden.

Fullständig inställning

Det är lämpligt att slutföra inställningarna innan du kör bilen. Om du lämnar guiden innan du har gått igenom de nödvändiga stegen kommer vissa funktioner inte att vara tillgängliga förrän du slutför processen. Du kommer att få en påminnelse om inställningen nästa gång du kör bilen. Du kan också gå till profilställningarna och komplettera dem när du vill.

Ingen guide?

Om bilen redan har ställts in av någon annan, så som en tidigare ägare, kan du återställa bilen genom att avsluta ägarskapet. Detta ger dig åtkomst till installationsguiden igen.

2.2. Volvo ID

Ditt Volvo ID är ett personligt konto som ger dig tillgång till olika tjänster kopplade till din bil. Du kan koppla ditt Volvo ID till din profil i profilställningarna.

Du behöver ditt Volvo ID när du använder fjärrfunktioner i Volvo Cars-appen.

 **OBS**

Vilka tjänster som finns tillgängliga kan variera över tid och beror både på regionen och på utrustningsnivån.

 **Tips**

Du kan även koppla ditt Volvo ID till din profil i inställningarna.

2.2.1. Skapa ett Volvo ID

Skapa ditt Volvo-ID i Volvo Cars-appen på din telefon eller på Volvos webbplats.

Om du vill använda Volvo Cars-appen för att skapa Volvo ID:et, se till att du har den senaste versionen av appen installerad på telefonen.

1. Öppna appen i din telefon eller gå till [volvocars.com \[https://www.volvocars.com\]](https://www.volvocars.com).

i OBS

Se till att du är inloggad om du använder webbplatsen.

2. Välj alternativet för att skapa ett nytt Volvo ID och följ instruktionerna.

i OBS

Du kan behöva bekräfta din e-postadress efter att du har skapat ditt Volvo ID för att kunna aktivera kontot fullt ut.

2.3. Volvo Cars-appen

Volvo Cars-appen låter dig kontrollera vissa funktioner och interagera med bilen via din telefon.

Volvo Cars-appen finns tillgänglig för iPhone och Android-telefoner. Du kan ladda ned den kostnadsfritt från din telefons app-butik. Appen uppdateras regelbundet, så se till att den senaste versionen är installerad på din telefon.

i OBS

Logga in med ditt Volvo ID

Du måste vara inloggad i appen och bilen med samma Volvo ID.

Lämna ditt samtycke

Lämna ditt samtycke till Volvo-tjänster i sekretessinställningarna för att kunna ansluta appen till bilen.

Kontrollera internetanslutningen

Volvo Cars-appen och din bil måste vara anslutna till internet för att alla tjänster ska fungera korrekt.

Det här är några av de saker du kan göra i Volvo Cars-appen: ^[1]

- Kontrollera bränsle- och batterinivåer, låsstatus och andra bilstatusar
- Låsa och låsa upp dörrar
- Starta och stoppa parkeringsklimat
- Kontakta Volvo för mer information
- Visa din kontoinformation

i OBS

Om du inte har använt din bil på några dagar kommer du inte att kunna använda fjärrfunktionerna via appen. Funktionen blir tillgängliga igen när du startar bilen.

^[1] Tillgängliga tjänster kan variera över tid och bero på region.

2.4. Börja använda tjänster från Google

Om du loggar in med ditt Google-konto får du en personligt anpassad upplevelse när du använder Googles tjänster och appar, till exempel Maps.

För att kunna logga in på ditt Google-konto och utnyttja Googles tjänster fullt ut måste bilen vara ansluten till internet.

1. Om du inte redan har ett Google-konto kan du gå till accounts.google.com/signup [https://accounts.google.com/signup] och skapa ett.
 2. Logga in med ditt Google-konto via bilens centerdisplay och följ instruktionerna.
-

2.5. Anpassning och inställningar

Du kan anpassa många av bilens funktioner och egenskaper genom att ändra dess inställningar.

Var du hittar inställningar

Fliken inställningar på displayen finns tillgänglig på följande ställen:

- Fliken inställningar på displayen innehåller de flesta av din bils inställningar och justeringar. Tryck på bilsymbolen  på den nedre raden och gå till **Inställningar**. Du kan utforska flera kategorier i denna flik.
- Vissa vyer och appar i bilen har sina egna avsnitt för inställningar. Öppna appen eller vyn och se dig omkring för att hitta tillgängliga alternativ för att anpassa dem.
- Bilens mobilapp har inställningar relaterade till fjärrstyrnings- och anslutningsfunktioner.

Inställningstyper

Din bils inställningar tillämpas olika beroende på deras typ. De flesta inställningar är specifika för en användarprofil, men vissa gäller för bilens samtliga användare. Ett fåtal inställningar går endast att justera när den ägarprofil som har behörigheten administratör används.



Tips

Anpassad upplevelse

Konfigurera användarprofiler för alla förare för att få en anpassad upplevelse. Det finns många profilspecifika inställningar som tillämpas automatiskt när du väljer din profil.

Vissa inställningar tillämpas tills vidare från det att du ändrar dem, medan andra kanske endast tillämpas tillfälligt, t.ex. tills den aktuella körningen avslutats.

2.6. Profiler för bilanvändare

För en mer anpassad upplevelse kan du ställa in användarprofiler för olika förare.

För att få tillgång till alla funktioner i bilen måste du skapa en ägarprofil. Du kan sedan lägga till medförarprofiler för fler användare. Med individuella användarprofiler kan varje förare spara anpassade inställningar och justeringar som automatiskt tillämpas när deras profil väljs.

Typ av profil Vem använder den?

Ägare	Den permanenta användarprofilen för bilens ägare.
Gäst	En gästänvändarprofil som är tillgänglig för tillfälliga användare av bilen.
Medförare	Upp till fem ytterligare användarprofiler för regelbundna användare av bilen.

Ägaren har fullständiga administrativa rättigheter medan medförarna har vissa av dem. Gästen kan göra vissa justeringar men profilen återställs när du börjar använda en annan profil.

Du hittar profilinställningarna i inställningar, där du kan göra följande:

- Lägg till och byta profiler
- Begränsad åtkomst till din profil
- Ansluta Volvo Cars-appen till bilen
- Ansluta nycklar till din profil
- Ändra namn på profilen
- Logga ut från en profil
- Ta bort din profil om du är medförare

Ägaren kan också göra följande:

- Ta bort förarprofiler för andra förare.
- Aktivera en Care Key och ställ in en fartbegränsare för den.

Innehållet i denna manual representerar användarmanualens status vid tidpunkten för tryckning. Det är kanske inte helt giltigt vid framtida tidpunkter. För mer information se första sidan för den fullständiga friskrivningsklausulen.

2.6.1. Växling av profiler

Du kan växla mellan olika profiler i centerdisplayen.

OBS

Endast tillgänglig vid stillastående

Det går bara att byta profil medan bilen står stilla och är i P-läge. Den är inte heller tillgänglig under vissa uppgifter.

Kan du inte byta?

Om du har problem med att växla till en annan profil stannar du bara i den nuvarande profilen. Försök igen senare.

Låst profil?

Det kan behövas en PIN-kod eller ett mönster för att låsa upp en profil innan du använder den. Om det inte är din profil kan du istället växla till din egen profil eller skapa en ny profil.

1. Tryck på bilsymbolen  på nedre raden och gå till **Inställningar**.
2. Gå till **Profiler**.
3. Välj din profil.

Tips

Du kan även växla profiler genom att öppna aviseringscentret och välja din profil i profilväljaren.

2.6.2. Lägga till en profil

Du kan lägga till nya profiler i centerdisplayen.

När du lägger till en ny profil startar installationsguiden automatiskt på centerdisplayen. Den hjälper dig gå igenom alla viktiga inställningar.

OBS

Om du inte slutför installationsguiden kommer vissa funktioner och tjänster inte att vara tillgängliga.

 **Tips**

Ägaren kan bjuda in nya medförare i Volvo Cars-appen. Bilen skapar därefter automatiskt en ny profil för den medförarens Volvo ID i bilen.

Lägga till en profil i profilställningar

1. Tryck på bilsymbolen  på nedre raden och gå till **Inställningar**.

 **Tips**

Du kan även trycka på profilsymbolen högst upp för snabbare åtkomst till profilställningarna.

2. Gå till **Profiler**.
3. Tryck på **Lägg till** och följ instruktionerna i centerdisplayen.

2.6.3. Ta bort en profil

Du kan ta bort din användarprofil i centerdisplayen.

 **OBS**

Du kan inte ta bort ägar- eller gästprofilen men du kan återställa dem. Om du vill återställa ägarprofilen måste du göra en fabriksåterställning. Ägarprofilen återställs också när du säljer vidare bilen. Gästprofilen återställs när du växlar till en annan profil.

1. Tryck på bilsymbolen  på nedre raden och gå till **Inställningar**.

 **Tips**

Du kan även trycka på profilsymbolen högst upp för snabbare åtkomst till profilställningarna.

2. Gå till **Profiler**.
 3. Välj **Ta bort denna profil**.
- > Bilen byter automatiskt till gästprofilen.

Tips

Ägaren kan ta bort profiler för medförare i bilen genom att gå till **Manage other profiles** i profilställningarna. Ägaren kan också ta bort användarprofiler från bilen via Volvo Cars-appen. Detta fungerar bara om profilen är ansluten till ett Volvo ID, annars syns den inte i mobilappen.

2.6.4. Tildela en nyckel till en profil

Du kan tildela nycklar till din användarprofil.

I installationsguiden

Du kan koppla en nyckel till din profil under installationsguiden. När det är dags sätter du nyckeln på reservnyckelläsaren och följer instruktionerna på centerdisplayen. Du kan också göra det senare i profilställningarna.

Tips

Koppla en nyckel till din profil så att din profil automatiskt väljs när du låser upp bilen eller öppnar förardörren med hjälp av nyckeln. Om du använder en nyckel som inte tilldelats till någon profil, väljs den senast använda profilen.

Tildela en nyckel till en profil i profilställningar

1. Tryck på bilsymbolen  på nedre raden och gå till **Inställningar**.

Tips

Du kan även trycka på profilsymbolen högst upp för snabbare åtkomst till profilställningarna.

2. Gå till **Profiler** → **Bilnycklar**.
3. Välj den nyckel som du vill tildela och följ instruktionerna på centerdisplayen.

OBS

Om nyckeln redan är tilldelad en annan profil flyttas den till din profil i stället.

2.6.5. Hantera nycklar som tilldelats till profiler

Du kan hantera dina tilldelade nycklar i profilställningar.

 **OBS**

Du kan endast ta bort nycklar som är anslutna till din egen profil.

1. Tryck på bilsymbolen  på nedre raden och gå till **Inställningar**.

 **Tips**

Du kan även trycka på profilsymbolen högst upp för snabbare åtkomst till profilställningarna.

2. Gå till **Profiler** → **Bilnycklar**.
 - > En lista med alla tilldelade nycklar visas.
3. Välj den nyckel som du vill hantera och följ instruktionerna på centerdisplayen.

2.6.6. Begränsa åtkomst till en profil

Du kan begränsa åtkomsten till en profil genom att lägga till ett profillås på centerdisplayen. När ett profillås är aktivt behöver du en PIN-kod eller ett mönster för att låsa upp profilen.

1. Tryck på bilsymbolen  på nedre raden och gå till **Inställningar**.

 **Tips**

Du kan även trycka på profilsymbolen högst upp för snabbare åtkomst till profilställningarna.

2. Gå till **Profiler** → **Profillås**.
3. Välj den låstyp du vill ha och följ instruktionerna på centerdisplayen.

2.6.7. Lägga till ett konto i en profil

Du kan lägga till olika konton i din profil, såsom ditt Volvo ID och konton från tredjepartsappar.

Tips

Du kan även koppla ditt Volvo ID till din profil i profilställningarna.

Genom att lägga till ditt Volvo ID till din profil får du åtkomst till bilen via mobilappen.

1. Tryck på bilsymbolen  på nedre raden och gå till **Inställningar**.
 2. **System** → **Konton**.
 3. Välj **Lägg till konto**.
- > Du kommer att se en lista med möjliga konton att lägga till.
4. Välj det konto du vill lägga till och följ instruktionerna i centerdisplayen.

Om du vill ta bort ett konto från profilen, väljer du kontot och trycker på **Ta bort**.

2.7. Volvo Assistance

Volvo Assistance är en tjänst som tillhandahåller assistans och fjärråtkomst till vissa bilfunktioner. Du kan när som helst kontakta ett Volvo Assistance-center för att få hjälp.

Du kan ringa Volvo Assistance om du upplever några oväntade problem när du kör. Detta inkluderar om:

- bilen inte startar
- din bil får ett haveri
- du får punktering

Volvo Assistance finns tillgänglig i Volvo Cars-appen och om du trycker på assist-knappen  i bilens tak.

OBS

Inte för nödsituationer

Om du behöver hjälp vid en nödsituation, trycker du istället på SOS-knappen. Situationer som kan kräva akuta insatser från räddningstjänsten inkluderar trafikolyckor, akut sjukdom och yttre faror.

Stulen bil

Om din bil har blivit stulen och du behöver hjälp med att spåra den, kontakta Volvo Assistance.^[1]

En tjänst som ingår

Volvo Assistans ingår i nya Volvo-bilar under de första åren av ägandet.^[2] Kontakta Volvo-support eller en Volvoåterförsäljare för mer information om din bil.

i **OBS**

Om du inte har något Volvo Assistance-avtal, kan du ändå använda tjänsten mot en extra avgift.

Användarvillkor

Volvo Assistance är avsett för att vara aktivt så länge som bilen används och att den teknik den bygger på stöds, till exempel att bilen är ansluten till en mobilnätverk.

För att kunna använda Volvo Assistance måste viss information delas med Volvo inklusive personuppgifter.

i **OBS**

Volvo förbehåller sig rätten att reducera Volvo Assistance-funktionerna om de inte längre är praktiskt möjliga att tillhandahålla.

Om en bil inte används i mer än ett år, betraktas den inte längre vara i bruk.

Kontakta Volvo support om du behöver hjälp eller har några frågor kring Volvo Assistance.

^[1] Tillgänglighet och inkludering varierar mellan olika regioner.

^[2] Tillgänglighet och villkor kan variera mellan olika regioner.

2.7.1. Ringa Volvo Assistance för vägassistans

Om du behöver vägassistans kan du trycka på assist-knappen i innertaket för att kontakta Volvo Assistance.^[1] Du kanske vill göra detta om du upplever oförutsägbara problem på vägen, till exempel om din bil inte startar, bilen får ett driftstopp eller om du får punktering.

i **OBS**

Inte för nödsituationer

Om du behöver hjälp vid en nödsituation, trycker du istället på SOS-knappen. Situationer som kan kräva akuta insatser från räddningstjänsten inkluderar trafikolyckor, akut sjukdom och yttre faror.

Använda Volvo Assistance utomlands

Om du trycker på assist-knappen  när du är utomlands, kommer du fram till Volvo Assistance i ditt land där du bor.

Tips

Du kan även använda mobilappen för att kontakta Volvo Assistance.



Assist-knappen sitter i innertaket på overheadkonsolens högra sida.

1. Tryck och håll in assist-knappen i minst 2 sekunder.



- > Din bil ringer ett röstsamtal till Volvo Assistance. Den skickar även information som plats och status. Volvo Assistance telefoncenter försöker kommunicera med personer i bilen för att ta reda på vilken slags hjälp du behöver.

Om något röstsamtal inte är möjligt kan telefoncentret agera baserat på den information som bilen skickade.

^[1] Tillgänglighet beroende på region.

2.8. Hjälp vid en nödsituation

Vid en nödsituation kan bilen ansluta dig till en larmcentral. Detta utförs automatiskt vid en allvarlig kollision eller manuellt genom att trycka på SOS-knappen i innertaket. ^[1]



Endast för nödsituationer

Situationer som kan kräva akuta insatser från räddningstjänsten inkluderar trafikolyckor, akut sjukdom och yttre faror.

Konstruerad för att fungera efter en kollision

Det går endast att ringa en larmcentral efter en kollision om systemet inte är kritiskt skadat. Systemet är konstruerat för att överleva allvarliga kollisioner och har ett eget reservbatteri om den ordinarie strömförsörjningen skulle avbrytas.

När ett nödsamtal rings sker följande:

1. Bilen ringer ett röstsamtal till en larmcentral. Den skickar även information som plats och status.
2. Larmcentralen försöker kommunicera med personer i bilen för att ta reda på vilken slags hjälp du behöver.
3. Om något röstsamtal inte är möjligt kan larmcentralen agera baserat på den information som bilen skickade.

Automatisk nödrespons

Bilen försöker automatiskt att kontakta en larmcentral om den registrerar en kollision över en viss allvarhetsgrad.^[2]

Använda SOS-knappen

SOS-knappen är placerad i taket, på vänster sida av overheadkonsolen. Du kan läsa mer om att använda SOS-knappen i ett separat avsnitt i manualen.

När systemet fungerar normalt lyser SOS-knappens LED vitt. I andra fall kan ljuset växla till rött eller blinka med varierande intervall.

LED-beteende	Beskrivning
Blinkande	Systemet utför en självkontroll.
Solid röd med SOS-symbol som visas i förardisplayen	Systemet hade upptäckt ett kritiskt fel. Omedelbar service rekommenderas.
Måttlig blinkning	Ett nödsamtal påbörjas.
Snabb blinkning	Systemet sänder data till räddningstjänsten.
Långsam blinkning	Systemet är anslutet till räddningstjänsten.
Solid vitt	Systemet fungerar normalt.



Inte en nödsituation?

Om du behöver assistans, men inte är i någon nödsituation, trycker du på assistansknappen  för att istället ringa Volvo Assistance. Volvo Assistance kan hjälpa dig i vissa situationer, t.ex. om bilen inte startar, du får ett haveri eller punktering på din bil.

^[1] Tillgängligheten varierar beroende på region. Kontakta Volvo support för mer information.

^[2] Till exempel när säkerhetsfunktioner som krockkuddar eller bältessträckare utlösts.

2.8.1. Ringa nödsamtal med SOS-knappen

Tryck på SOS-knappen i bilens innertak en lång stund för att ringa till en larmcentral .^[1]

OBS

Endast för nödsituationer

Situationer som kan kräva akuta insatser från räddningstjänsten inkluderar trafikolyckor, akut sjukdom och yttre faror.

Inte en nödsituation?

Om du behöver assistans, men inte är i någon nödsituation, trycker du på assistansknappen  för att istället ringa Volvo Assistance. Volvo Assistance kan hjälpa dig i vissa situationer, t.ex. om bilen inte startar, du får ett haveri eller punktering på din bil.

Använda SOS-knappen utomlands

Om du trycker på knappen SOS när du befinner dig utomlands blir du uppkopplad mot en lokal larmcentral.



SOS-knappen sitter i innertaket på overheadkonsolens vänstra sida.

1. Tryck och håll in SOS-knappen i minst 2 sekunder.



- > Bilen ringer ett röstsamtal till en larmcentral. Den skickar även information som plats och status. Larmcentralen försöker kommunicera med personer i bilen för att ta reda på vilken slags hjälp du behöver.

Om något röstsamtal inte är möjligt kan larmcentralen agera baserat på den information som bilen skickade.

^[1] Tillgängligheten varierar beroende på region.

2.8.2. Ändra mottagare av nödsamtal

När du trycker på SOS-knappen ringer din bil som standard upp en Volvo-larmcentral. Om du vill att din bil ska ringa en larmcentral istället måste du ändra det i dina profilställningar.

 **OBS**

Standardinställningar

I vissa regioner ringer bilen en larmcentral som standard istället för en Volvo-larmcentral.

Kan inte ändra mottagare?

Möjligheten att ändra nödsamtalets mottagare beror på din region och kan ändras över tid.

1. Tryck på bilsymbolen  på nedre raden och gå till **Inställningar**.
2. Gå till **Reglage** → **Mer** → **SOS-knapp ringer upp Volvo Cars nödtjänst**.
3. Välj ett av alternativen.

3. Displayer, mjukvara och telefon

Lär dig mer om bilens interaktiva funktioner. Här finns mer information om bilens displayer, anslutningsfunktioner, ljud och media, appar i bilen, mjukvara och röststyrning.

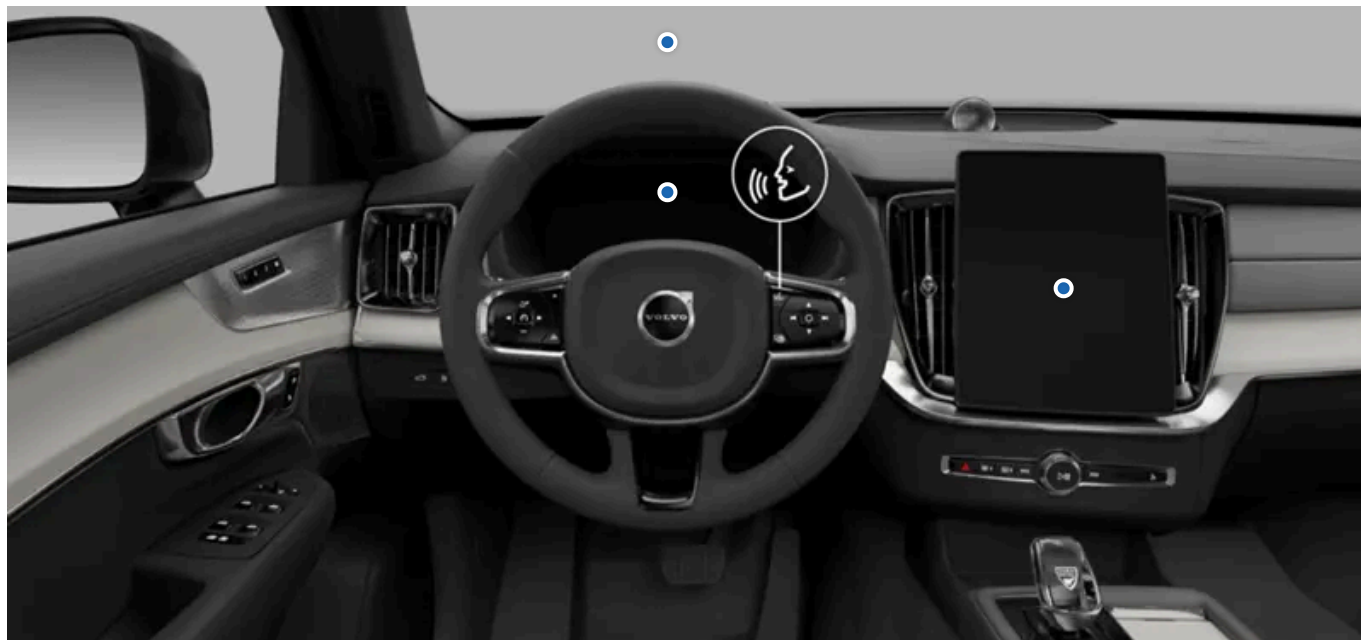

Du når många av bilens funktioner via dess displayer, men du kan även göra mycket på din telefon.

När bilen är ansluten till internet går det att få tillgång till den på avstånd och hålla den uppdaterad genom att ladda ner mjukvaruuppdateringar. Läs vidare för att få veta mer.

3.1. Displayer

De olika displayerna visar information om bilen och din körning. Du kan också styra många av bilens funktioner genom att interagera med displayerna.



Displayernas placering

- ① Förardisplay
- ② Head-up-display
- ③ Centerdisplay

3.1.1. Centerdisplay

Interagera med centerdisplayen för att styra och visa information om en stor del av bilens egenskaper och funktioner.



Centerdisplayen är placerad i mitten av instrumentpanelen och aktiveras automatiskt när förardörren öppnas.

De funktioner som ofta används, till exempel klimat, inställningar och appbiblioteket, når du genom att trycka på symbolerna längst ned på displayen.

Tips

Två personer, till exempel föraren och den främre passageraren, kan använda centerdisplayen samtidigt.

Funktioner som kan visas och kontrolleras på centerdisplayen är till exempel:

- Navigering
- Mediaspelare
- Bilappar
- Telefon

Viktigt

Använd inte skarpa föremål på centerdisplayen eftersom den då kan skadas.

3.1.1.1. Centerdisplayens vyer

Lär dig mer om några av vyerna som visas i centerdisplayen.

De olika staplarna ger statusinformation, visar genvägar till appar eller snabbinställningar och gör att du kan navigera runt i centerdisplayens vyer. I huvudvyerna kan du använda och öppna navigeringsinformation, appar i bilen, klimat och inställningar. Det finns också några specialiserade vyer för att låta dig hantera specifika bilfunktioner.

Centerdisplayens staplar

Statusfältet högst upp på centerdisplayen visar symboler för bilens status och appar samt tid och yttertemperatur. Den nedre raden är ditt huvudsakliga sätt att navigera i centerdisplayens vyer. Genom att trycka på symbolerna kan du komma till andra vyer och funktioner. Statusfältet och fältet längst ner visas alltid, oavsett vilken vy du tittar på.





I vissa vyer kan du se det kontextberoende fältet visas ovanför det nedre fältet. Detta fält innehåller genvägar till nyligen använda funktioner eller appar som bara visas när du kan använda dem. Ibland ersätts dessa genvägar av snabbreglage som låter dig hantera pågående telefonsamtal och media när tillhörande vyer eller widgets inte visas.

Huvudvyer

Följande lista innehåller de huvudvyer som du kommer att se och använda i centerdisplayen.

Hemvy Hemvyn visar en stor navigeringskarta som också fungerar som en navigeringsvy. Det finns widgets med snabbreglage för media och telefonen nedanför kartan. Om du vill komma tillbaka till hemvyn från en annan vy ska du trycka på hemknappen — under den nedre raden.

Innehållet i denna manual representerar användarmanualens status vid tidpunkten för tryckning. Det är kanske inte helt giltigt vid framtida tidpunkter. För mer information se första sidan för den fullständiga friskrivningsklausulen.

App-bibliotek	I den här vyn har du tillgång till manualen, bilappar och appbutiken. För att komma till denna vy ska du trycka på symbolen för app-bibliotek  i det nedre fältet.
Klimatvy	Du kan ändra många olika klimatinställningar i denna vy. Du kan bland annat aktivera eller avaktivera avfrostare och justera inställningarna för luftkonditionering. Du når klimatvyn genom att trycka på fläktsymbolen  i den nedre raden.
Bilöversikt	I denna vy får du tillgång till snabbinställningar och inställningsvyer samt till användarprofilerna. Tillsammans ger de dig en översikt över bilen som du kan nå genom att trycka på bilsymbolen  i den nedre raden.
Snabbinställningsvy	Denna vy ger lätt och snabb åtkomst till vissa av bilens funktioner, bland annat fällning av nackstöden. Du kan komma åt vyn för snabbreglage genom att trycka på bilsymbolen  i det nedre fältet.
Inställningsvy	I denna vy kan du få åtkomst till alla inställningsflikar och vyer för din bil. Du kan komma till inställningsvyn genom att trycka på bilsymbolen  i det nedre fältet.

Specialvyer

Följande vyer är relaterade till specifika funktioner i bilen.

Sätinställningsvy	Du kan justera sätenas inställningar i vyn för detta. Du kan bland annat ändra inställningar för sidostödet, svankstödet och sittdynans längd.
Parkeringsvy	Parkeringsvyn innehåller funktioner som hjälper dig parkera. När den visas tar den upp större delen av centerdisplayen. Om parkeringsvyn inte visas automatiskt när du behöver den kan du öppna den själv genom att trycka på kamerasymbolen  i aktivitetsraden över den nedre raden.

OBS

Överlagring av förardistraktion

Vad du kan se och göra i centerdisplayen beror ibland på om bilen är i rörelse eller inte. För att minimera förardistraktion medan bilen rör sig blir vissa vyer otillgängliga, till exempel vissa inställningar. Om detta inträffar visas en varning om förardistraktion på centerdisplayen. När bilen stannar kan överlagringen försvinna och du kan interagera med vyn igen.

3.1.1.2. Statussymboler i centerdisplayen

Statussymbolerna visas i statusfältet högst upp i centerdisplayen. Symbolerna visar viktig information om statusen på bilens system.

Symboltyper

Vissa statussymboler, t.ex. klockan, är alltid synlig i statusfältet. Andra visas endast när den specifika funktionen är aktiv, som trådlös laddning, eller även är fränkopplad. Det finns även symboler som visar när ett fel har uppkommit, till exempel problem med internetuppkopplingen.

OBS









Se till att slå upp en symbol som du inte känner till. De kanske inte visas med någon extra information eller anmärkningar.

Det här är en lista över symboler som kan finnas i statusfältet. Det här är ingen uttömmande lista och du kan också se symboler i statusfältet från tredje parts appar.

12:31

Klocka

Klockan visar aktuell tid. Du kan välja om du vill se tiden i 12-timmarsformat eller 24-timmarsformat.

	Signal för mobilt internet	Mobilt internet är aktivt och används av bilen. Antalet staplar anger signalstyrka.
	Fel på mobilt internet	Det finns ett problem med den mobila internetanslutningen. Om du ser den här symbolen med en typ av anslutning bredvid den, till exempel 3G eller LTE, så innebär det att bilen är ansluten till ett nätverk men inte har en fungerande internetanslutning.
	Internetuppkoppling saknas	Bilen är inte ansluten till internet.
LTE	LTE-signal för mobilt internet	Bilen är ansluten till internet via LTE.
E	EDGE-signal för mobilt internet	Bilen är ansluten till internet via EDGE.
3G	3G-signal för mobilt internet	Bilen är ansluten till internet via 3G.
4G	4G-signal för mobilt internet	Bilen är ansluten till internet via 4G.
R	Roaming påslagen	Roamingfunktionen är på.
	Wi-Fi-signal	Wi-Fi är anslutet och aktivt. Antalet staplar anger signalstyrkan. Om inga staplar visas anger det att Wi-Fi-anslutningen är aktiv men att ingen signal finns.
	Wi-Fi internetfel	Det finns ett problem med Wi-Fi-internetanslutningen.
	Bluetooth är ansluten	Bluetooth är påslagen och en enhet är ansluten till bilen.
	Plats	Din plats delas.
	Trådlös laddning är påslagen	En enhet laddas med den trådlösa laddaren.

3.1.1.3. Starta om centerdisplayen

Du kan starta om centerdisplayen med hjälp av startknappen under det nedersta fältet.

Om du har problem med centerdisplayen, till exempel att den fryser eller problem med konnektiviteten, kan en omstart vara ett sätt att lösa dessa problem.

1. Tryck på och håll ned startknappen — under centerdisplayens nedersta fält tills displayen släcks.
- > Centerdisplayen visar Volvologotypen för att indikera att den startas om.

3.1.1.4. Tangentbord

Centerdisplayens tangentbord visas när du kan skriva text eller siffror. Du kan anpassa många av dess funktioner i inställningarna.

Du kan använda skärmtangentbordet för att skriva text eller siffror. När du till exempel söker efter en destination i navigeringsappen eller anger lösenordet för ett Wi-Fi-nätverk.

Tangentbordets layout kan ändras beroende på vilken typ av fält du skriver i.

Tangentbordet har stöd för några olika sätt att skriva in text på. Dessa inkluderar:

- Svepskrivning
- Tal till text
- Handskrift



Tips

Du kan ladda ner andra tangentbord genom att gå till app store i app-biblioteket.

3.1.1.4.1. Ändra tangentbordsspråk

Du kan ändra språket för centerdisplayens tangentbord på själva tangentbordet.

Ändra tangentbordets språk när du vill skriva en text på ett annat språk. Detta kan vara användbart när du kör i ett annat land och behöver söka efter en destination eller adress på det lokala språket.

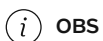

OBS

För att kunna ändra språk på tangentbordet behöver du ha fler än ett språk tillgängliga för tangentbordet. Om det bara finns ett språk tillgängligt visas inte språksymbolen på tangentbordet.

Ändra språk till nästa tillgängliga språk.

1. Tryck på språksymbolen  längst ner på tangentbordet.
 - > Tangentbordsspråket växlar till nästa på listan över tillgängliga språk.

Ändra språk till ett annat tillgängligt språk

2. Tryck och håll in språksymbolen  längst ner på tangentbordet.
 - > En lista över tillgängliga språk visas.
3. Välj språket du vill använda.

- > Tangentbordets språk ändras till det du valde.

3.1.1.4.2. Lägg till och ta bort språk för tangentbord

Du kan lägga till och ta bort språk för tangentbord i inställningarna.

Du kan lägga till språk till skärmtangentbordet på centerdisplayen om du vill skriva på ett språk som inte redan finns tillgängligt. Du kan också ta bort språk från tangentbordet om du inte behöver dem längre.

1. Tryck på bilsymbolen  på nedre raden och gå till **Inställningar**.
2. Gå till **System** → **Languages and input** → **Keyboard**.
3. Välj tangentbordet du vill ändra på.
4. Välj **Languages**.

Lägga till ett språk

5. Tryck på symbolen lägga till  över de språk som finns tillgängliga och sök efter det språk du vill lägga till.
 6. Välj språket du vill lägga till och tryck på nedladdningssymbolen .
- > Språket läggs till på listan över tillgängliga språk för ditt tangentbord.

Ta bort ett språk

7. Tryck på redigeringsymbolen  ovanför listan över tillgängliga språk.
 8. Välj språket du vill ta bort från listan över språk och tryck på papperskorgssymbolen .
- > Språket tas bort från listan över tillgängliga språk för ditt tangentbord.

3.1.2. Förardisplay

Förardisplayen visar meddelanden och information om din körning och om själva bilen.



Förardisplayen är placerad framför föraren, bakom ratten.

Förardisplayen slås på när du öppnar en dörr och stängs av om du inte använder den på en stund. För att slå på den igen kan du antingen öppna en dörr eller vrida startknappen medurs för att därefter snabbt släppa den.

Använd rattknapparna för att interagera med displayen och styra vad som visas på den.

Exempel på information som kan visas på förardisplayen:

- Varnings- och informationssymboler
- Hastighet
- Navigering
- Meddelanden
- Bränslemätare
- Batterimätare
- Trippmätare

Visningslägen

Du kan välja mellan två olika visningslägen: lugn och karta. Använd lägesknappen  för förardisplayen, som är placerad på ratten, för att ändra visningsläge.

Lugn I detta läge visas viktig information, som hastighet samt varnings- och indikatorsymboler.

Karta Förardisplayen visar den aktuella navigeringsrutten på en karta samt viktig kör- och bilinformation.

Varning

Om förardisplayen stängs av, inte slås på eller om det endast går att se delar av den ska du inte använda bilen. Föraren får då inte de varningar och den information om bilens status som visas på förardisplayen, exempelvis varningar och information om bromsar, krockkuddar eller andra säkerhetssystem. Om det uppstår problem med förardisplayen, kontakta en auktoriserad Volvoverkstad.

Tips

Du kan ändra inställningarna för förardisplayen i centerdisplayen.

3.1.2.1. Varnings- och informationssymboler

Förardisplayens symboler visar status för olika system i din bil. En del visar om ett system är aktivt och fungerar som det ska, och andra uppmärksammar dig på viktig information eller upptäckta fel.

Symboltyper och färger

Vissa symboler är varningar som kräver omedelbara åtgärder, medan andra anger den aktuella statusen för specifika funktioner. Symbolens färg anger i grova drag graden av betydelse. Röda symboler är de mest kritiska medan gula symboler anger mindre brådskande varningar och varningar. Symboler i andra färger ger vanligtvis statusinformation om bilens funktioner.

Tips

Se till att ta reda på vad de symboler som du inte känner till betyder. Många symboler visas med ett meddelande som ger mer information.



Varning

Ett fel upptäcks som kan påverka säkerheten eller bilens förmåga att köra.



Bromssystemvarning

Ett fel har detekterats i bromssystemet. Vidta omedelbara åtgärder och kontakta en auktoriserad Volvoverkstad.



Varning för parkeringsbroms

Om det lyser kontinuerligt indikerar det att parkeringsbromsen är inkopplad. Blinkande indikerar ett fel på parkeringsbromsen.



Varning för elektriskt systemfel

Ett fel har detekterats i bilens elsystem. Vidta omedelbara åtgärder och kontakta en auktoriserad Volvoverkstad.



Nödsamtal

Det finns ett problem med systemet för nödsamtal.

























Bältespåminnelse

Någon i bilen har inte på sig sitt säkerhetsbälte.



SRS-varning

Ett fel har upptäckts i krockkuddarna eller i relaterade säkerhetssystem. Vidta omedelbara åtgärder och kontakta en auktoriserad Volvoverkstad.

	Varning för kollisionsrisk	Det finns risk för kollision med ett annat fordon, en fotgängare, en cyklist eller ett stort djur.
	Hög motortemperatur	Motorn är för varm.
	Lågt oljetryck	Motorns oljetryck är för lågt.
	Information	Ett problem har uppstått i något av bilens system.
	Bromssystemvarning	Ett fel har detekterats i bromssystemet.
	Varning för låsningsfritt bromssystem	Det låsningsfria bromssystemet är avaktiverat. Friktionsbromsarna fungerar fortfarande, men utan låsningsfria bromsar.
	Varning från utsläppskontrollsystemet	Ett fel har detekterats i utsläppskontrollsystemet. Kontakta en auktoriserad Volvoverkstad och låt kontrollera bilen.
	Fel på körfältsassistans	Det finns ett fel på Lane keeping aid-systemet. ^[1]
	Vänster körfältsassistansvarning	Du är för nära eller korsar körfältsmarkeringarna på bilens vänstra sida.
	Höger körfältsassistansvarning	Du är för nära eller korsar körfältsmarkeringarna på bilens högra sida.
	Varning för däcktryck	Om det lyser konstant indikerar det ett lågt däcktryck. Blinkande följt av fast sken indikerar ett systemfel eller att det inte går att mäta däcktrycket.
	Varning för stabilitetssystem	En blinkande symbol indikerar att stabilitetssystemet ingriper. Ett fel i systemet indikeras av konstant sken.
	Stabilitetssystem av	Stabilitetssystemet är avstängt.
	Varning för reducerad prestanda	Bilens prestanda är reducerad.
	Problem med kollisionsrisksystemet	Kollisionsrisksystemet är inte tillgängligt eller fungerar med nedsatt prestanda.
	Bakre dimljus på	Det bakre dimljuset är tätt.
	Fel i strålkastarsystemet	Det finns ett problem med strålkastarsystemet.
	Automatiskt helljus aktivt	Det automatiska helljuset är aktivt.
	Manuellt helljus på	Det manuella helljuset är på.
	Automatisk broms vid stillastående ("auto hold")	Funktionen automatisk broms vid stillastående är aktiv. Bilen bromsar automatiskt när den står still.
	Vänster blinker	Vänster blinker är aktiv och indikerar en vänstersväng.
	Höger blinker	Höger blinker är aktiv och indikerar en vänstersväng.

	Positionsljus	Positionsljusen är på.
	Automatiskt helljus aktiverat	Det automatiska helljuset är aktiverat.
	Bilens nyckel upptäcks inte	Bilen kunde inte känna av nyckeln när bilen startades.
	Driver alert	Funktionen Driver Alert är aktiv.
	Högvoltsbatteriet laddas	Högvoltsbatteriet håller på att laddas.
	Högvoltsbatteriet bibehåller laddningen	Högvoltsbatteriet bibehåller sin laddning.
	Körfältsassistansen är aktiv och vänster vägmarkeringar har upptäckts	Körfältsassistansen är aktiv och har upptäckt vägmarkeringarna på bilens vänstra sida.
	Körfältsassistans aktiv och höger vägmarkeringar har upptäckts	Körfältsassistansen är aktiv och har upptäckt vägmarkeringarna på bilens högra sida.
	Körfältsassistans aktiv och vägmarkeringar upptäckta	Körfältsassistansen är aktiv och har upptäckt vägmarkeringarna på båda sidor om bilen.
	Körfältsassistans aktiv och inga vägmarkeringar upptäckta	Körfältsassistansen är aktiv och har inte upptäckt vägmarkeringarna.
	Lane Keeping Aid avstängd	Körfältsassistans är avstängd.
	Regnsensor	Regnsensorn är aktiverad

[1] När ett fel indikeras avaktiveras funktionen.

3.1.2.2. Batterimätare

Batterimätaren visar bilens laddningsgrad och uppskattade räckvidd.

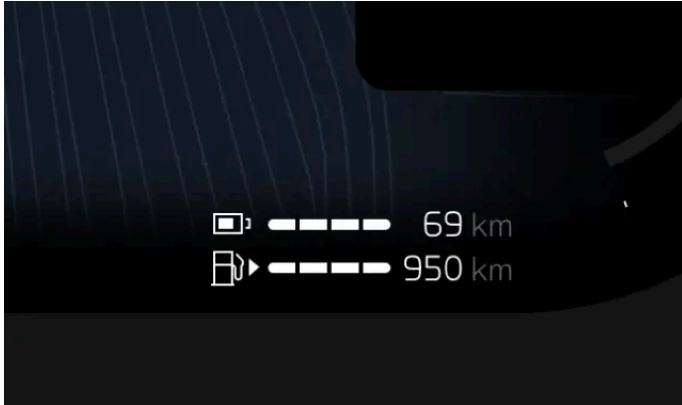

Batterimätaren visas ständigt i förardisplayen.

Återstående batteri

Batterimätaren visar den kvarvarande batterinivån.

Räckvidden visar hur långt du kan köra med batteriets aktuella laddningsgrad. När du först tar emot din bil är räckvidden baserad på bilens certifierade genomsnittsförbrukning. När du har kört bilen ett tag baseras räckvidden i stället på dina tidigare körmönster.

i OBS

Körstil och externa faktorer, som utomhustemperaturer och körning i höga hastigheter under långa perioder, kan ha olika effekter på den beräknade räckvidden för batteriet.

3.1.2.3. Bränslemätare

Bränslemätaren indikerar hur mycket bränsle du har kvar i bränsletanken samt en uppskattad räckvidd.

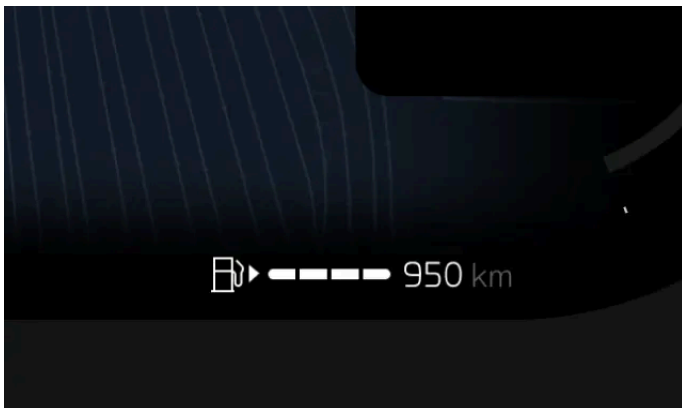

Förardisplayen visar bränslemätaren hela tiden.

Kvarvarande bränsle

Bränslemätaren är en indikator på hur mycket bränsle som finns kvar i bilens bränsletank. När bilens bränsletank har låg fyllnadsgrad ändrar bränslepumpsymbolen färg.

Mätaren visar också en uppskattad bränsleräckvidd för hur mycket längre du kan köra innan tanken blir tom. Denna räckvidd beräknas av trippmätaren utifrån din genomsnittliga bränsleförbrukning under de senaste 30 km (20 miles) och hur mycket bränsle som finns kvar i tanken. När du ser en streckad linje i stället för en räckvidd betyder det att det inte finns tillräckligt med bränsle kvar för att beräkna räckvidden och att du bör tanka så snart som möjligt.

i OBS

Din körstil kan ha olika effekter på den beräknade räckvidden.

3.1.2.4. Effektmätare

Effektmätaren berättar för dig hur och när batteriets energi används eller regenereras.

Effektmätaren är alltid synlig på förardisplayen. De olika avsnitten på effektmätaren visar olika effektutnyttjande eller begränsningar.



- 1 Bilens batteri kan inte ta ut sin normala energimängd från batteriet och den tillgängliga energin minskar.
- 2 Bilens batteri använder effekt för att röra sig. Storleken på avsnittet växer och krymper i takt med hur mycket effekt som används. När det här avsnittet passerar droppsymbolen på sidan av effektmätaren, så startas motorn. Detta eftersom bilen inte längre kan leverera den elkraft som behövs.
- 3 Bilens batteri regenererar energi i stället för att använda den. Detta kan inträffa när gaspedalen eller bromspedalen används. Storleken på avsnittet växer och krymper i takt med hur mycket effekt som används.
- 4 Friktionsbromsarna används. Denna sektion kan visas när skivbromsarna är inkopplade eller om batteriet är fullt och inte kan lagra mer ström. Ju mer friktionsbromsarna används, desto större blir avsnittet.

3.1.3. Head-up-display

Innehållet i denna manual representerar användarmanualens status vid tidpunkten för tryckning. Det är kanske inte helt giltigt vid framtida tidpunkter. För mer information se första sidan för den fullständiga friskrivningsklausulen.

Head-up-displayen projicerar information från förardisplayen på vindrutan framför föraren.

Displayenheten, som projicerar informationen genom ett glas, är placerad i instrumentpanelen.

Exempel på information som kan visas i head-up-displayen:

- Hastighet
- Varningar
- Navigationsanvisningar
- Telefonsamtal

Du kan justera head-up-displayens ljusstyrka, position och rotation samt slå av och på den i inställningarna.

OBS

I vissa situationer kan det vara svårare att se informationen på head-up-displayen, Till exempel:

- Om du använder polariserade solglasögon
- Om du inte sitter i mitten av sätet
- Om ljusförhållandena är ofördelaktiga

Viktigt

Undvik att förvara föremål på glasskyddet för att undvika att displayen skadas och se till att föremål inte kan falla på det.

3.1.3.1. Justering av head-up-displayen

Du kan justera head-up-displayens ljusstyrka, position och rotation i head-up-displayens inställningar.

1. Tryck på bilsymbolen  på nedre raden och gå till **Inställningar**.
2. Gå till **Reglage** → **Belysning och displayer** → **Displayer**.
3. Tryck på **Justera** för den inställning för head-up-displayen som du vill ändra.
4. Använd knapparna på höger sida av ratten för att justera head-up-displayen.

3.1.4. Systeminställningar

Innehållet i denna manual representerar användarmanualens status vid tidpunkten för tryckning. Det är kanske inte helt giltigt vid framtida tidpunkter. För mer information se första sidan för den fullständiga friskrivningsklausulen.

Du kan ändra systeminställningarna så att bilen visar information på ett sätt som passar dig.

Det finns ett antal systeminställningar som du kan ändra, bland annat:

- Systemspråk
- Tid och datum
- Enheter
- Tangentbordsspråk

3.1.4.1. Ändra tid och datum

Du kan ändra tid, datum och lokal tidszon manuellt i inställningarna.

Bilen använder som standard information från internet för att automatiskt ändra tid, datum och lokal tidszon åt dig. Du kan också ändra dessa manuellt själv, liksom tidsformatet i inställningarna.

1. Tryck på bilsymbolen  på nedre raden och gå till **Inställningar**.
 2. Gå till **System** → **Date and time**.
 3. Om **Automatic date and time** och **Automatic time zone** är aktiverade stänger du av dem.
 4. Välj din önskade inställning och utför respektive ändringar.
- > Ändringarna visas på displayerna.
Klockan i centerdisplayens statusfält uppdateras om du har gjort ändringar i tidsinställningarna.

Tips

Du kan ändra tidsformatet och välja antingen 24-timmars- eller 12-timmarsformat.

3.1.4.2. Ändra systemspråk

Du kan ändra språket i bilens system i inställningarna.

Om du vill att bilens system ska använda ett språk som avviker från det aktuella språket, måste du ändra systemspråket.

 **Viktigt**

Välj endast ett systemspråk som du förstår. Bilen kommunicerar säkerhetskritisk information och meddelanden till dig via meddelanden, som du alltid måste kunna förstå.

 **OBS**

När du ändrar systemspråket ändras även språket för den digitala assistenten.

1. Tryck på bilsymbolen  på nedre raden och gå till **Inställningar**.
 2. Gå till **System** → **Languages and input** → **Languages**.
 3. Välj det språk som du vill byta till.
- > Det nya språket visas på displayerna.

3.1.4.3. Ändra systemenheter

Du kan ändra måttenheter, till exempel för hastighet och avstånd, i inställningarna.

 **Tips**

Vid körning utomlands kan det vara användbart att ändra bilens enheter så att de stämmer överens med de lokala enheterna. Det kan vara särskilt användbart om vägskyltarna visar avstånd och hastigheter i andra enheter än de som visas i din bil.

1. Tryck på bilsymbolen  på nedre raden och gå till **Inställningar**.
 2. Gå till **System** → **Units**.
 3. Välj de enheter du vill att bilen ska visa.
- > Bilen visar enheter i det nya formatet.

3.2. Telefon

Innehållet i denna manual representerar användarmanualens status vid tidpunkten för tryckning. Det är kanske inte helt giltigt vid framtida tidpunkter. För mer information se första sidan för den fullständiga friskrivningsklausulen.

Anslut telefonen till bilen via Bluetooth om du vill använda den under körning. När du inte befinner dig i bilen kan du använda din telefon för att läsa manualen eller använda vissa bilfunktioner på avstånd via Volvo-appen.

Ansluta en telefon till bilen

Om du ansluter telefonen till bilen via Bluetooth kan du använda den via bilens gränssnitt. Du kan också strömma media direkt från telefonen till bilen och dela dess internetanslutning.

Du kan använda röststyrning eller centerdisplayen för att leta upp kontakter, ringa och ta emot telefonsamtal samt svara på textmeddelanden^[1] utan att röra telefonen.

Andra användningsområden för din telefon

Du kan också använda telefonen till bilfunktioner även om du inte sitter i bilen. Ladda ner Volvo Cars-appen för att använda vissa bilfunktioner eller läsa användarmanualen när du inte är i bilen.

^[1] Gäller endast Android-telefoner eller telefoner med iOS 13 eller senare.

3.2.1. Ansluta din telefon till bilen

Om du vill använda telefonen via bilens gränssnitt ska du ansluta den till bilen via Bluetooth.

Bluetooth måste aktiveras för både din telefon och bilen för att kunna parkoppla dem. Du kan slå på Bluetooth i inställningar. Se till att din telefon är inställd på att kunna upptäckas så att bilen kan hitta den vid parkoppling.

1. Tryck på bilsymbolen  på nedre raden och gå till **Inställningar**.
 2. Gå till **Anslutningar** → **Bluetooth**.
 3. Välj enheten du vill parkoppla till bilen från listan över tillgängliga enheter.
 4. Kontrollera att bekräftelsekoden i centerdisplayen stämmer överens med den som visas på telefonen.
 5. Godkänn inställningarna och den begäran om behörighet som visas på telefonen.^[1]
- > Nu är din telefon ansluten till bilen. Nästa gång kommer den att anslutas automatiskt om Bluetooth är aktiverat på din telefon.

OBS

Du kan ha flera telefoner parkopplade till bilen, men kan endast ansluta en åt gången till bilen. För att byta aktiv telefon kan du välja från listan över parkopplade enheter för att lägga till en ny enhet.

Anslutningsproblem?

Om du har problem med att ansluta telefonen till bilen via Bluetooth, så kan du försöka ansluta med en annan telefon för att kontrollera om problemet är med telefonen eller med bilen. Om problemet kvarstår tar du bort alla sparade enheter i bilens Bluetooth-inställningar och försöker ansluta telefonen igen.

- [1] Du kan fortfarande ansluta telefonen till bilen även om du hoppar över begäran om behörigheter, men funktionerna kommer vara begränsade.

3.2.2. Använda telefonen i bilen

Du kan använda din telefon via centerdisplayen och med röststyrning.

Viktigt

Se till att följa alla lokala lagar och regler om användning av mobiltelefoner under körning.

OBS





Du måste ansluta din telefon till bilen via Bluetooth och godkänna motsvarande behörigheter i telefoninställningarna för att kunna använda funktionerna.

Ringa

Det finns flera olika sätt för att ringa och ta emot telefonsamtal i bilen. Du kan

- svara och avvisa inkommande samtal med centerdisplayen
- ringa någon under körning genom att be den digitala assistenten ringa upp åt dig
- använda bilens telefonapp via centerdisplayen för att ringa upp kontakter eller slå ett telefonnummer på knappsatsen på skärmen.

När du har ett pågående samtal visas det på centerdisplayen. Om du öppnar telefonappen i bilen under ett pågående samtal kan du

- stänga av och sätta på mikrofonen 
- ändra in- och utgången för ljudet, t.ex. via bilens eller mobiltelefonens mikrofon och högtalare 
- avsluta samtalet 
- använda knappsatsen för att mata in siffror, t.ex. när du ombeds att välja ett alternativ i tjänstemeny .

Om du får ett till telefonsamtal medan du är mitt i ett pågående samtal, kommer det första samtalet att parkeras automatiskt när du svarar på det andra. Du kan växla mellan de två samtalen genom att trycka på växelsymbolen .

Meddelanden

Innehållet i denna manual representerar användarmanualens status vid tidpunkten för tryckning. Det är kanske inte helt giltigt vid framtida tidpunkter. För mer information se första sidan för den fullständiga friskrivningsklausulen.

Du kan diktera och skicka textmeddelanden via den digitala assistenten med röststyrning^[1]. Om du får ett textmeddelande visas en notifiering med följande alternativ i centerdisplayen:

- **Play** för att den digitala assistenten ska läsa upp meddelandet.
- **Mute** för att sluta få information om nya meddelanden från den här specifika konversationen under resten av tiden i bilen.

Du kan även ignorera meddelandet och titta på det senare i meddelandecentret.

Bläddra bland och söka efter kontakter

Använd bilens telefonapp för att söka efter en viss kontakt genom att

- trycka på söksymbolen 
- gå till fliken Kontakter och skriva in namnet
- gå till fliken knappsats och ange numret.

Du kan även be den digitala assistenten att leta upp den kontakt du söker.

^[1] Gäller endast Android-telefoner eller telefoner med iOS 13 eller senare.

3.2.3. Växla mellan parkopplade telefoner

Du kan ändra vilken av de parkopplade telefonerna som bilen ska anslutas till i inställningarna.

Bilen kan ansluta till och komma ihåg flera telefoner, men kan bara vara aktivt ansluten till en telefon åt gången.

Om du vill byta Bluetooth-anslutning till en ny enhet, måste du först parkoppla den med bilen. Du kan göra det i inställningarna.

Innan du försöker växla till en annan parkopplad enhet ska du se till att Bluetooth är på i enheten du vill växla till.

1. Tryck på bilsymbolen  på nedre raden och gå till **Inställningar**.
2. Gå till **Anslutningar** → **Bluetooth**.
3. Tryck på namnet på telefonen du vill ansluta till.
4. Välj de tjänster som du vill att telefonen ska användas för, såsom media- eller telefontjänster.

Tips

Du kan också växla mellan olika enheter i centerdisplayens telefonvy, genom att trycka på symbolen för växling mellan enheter .

Om du inte kan se den enhet du vill byta till i listan över parkopplade enheter försök att parkoppla den med bilen igen.

3.2.4. Apple CarPlay

Anslut din telefon via en USB-kabel och aktivera Apple CarPlay för att använda din iPhone via bilen.

Apple CarPlay erbjuder ett ytterligare sätt att använda din iPhone via bilens gränssnitt. Du kan använda viss kommunikation, navigation och medieappar på din iPhone via centerdisplayen samt rattknapparna och röststyrning.

Viktigt

Lokala lagar och bestämmelser

Se till att följa alla lokala lagar och regler om användning av mobiltelefoner under körning.

CarPlay-innehåll

Volvo ansvarar inte för innehåll som är tillgängligt i Apple CarPlay.

OBS

Telefonkompatibilitet och appar som stöds

Apple CarPlay fungerar endast med iPhone, men fungerar inte med alla iPhone-modeller. För att se om din iPhone är kompatibel eller för att läsa mer om vilka appar som stöds besöker du Apples webbplats www.apple.com/ios/carplay [<https://www.apple.com/ios/carplay>].

Tips

Är CarPlay inte installerat?

Om bilen inte har CarPlay installerat, så kan du installera det vid ett senare tillfälle. Kontakta en Volvoåterförsäljare för att fråga om att installera CarPlay i bilen.

Hålla telefonen uppdaterad

Håll din iPhone och dina appar uppdaterade till de senaste versionerna.

Ansluta en iPhone och starta CarPlay



Avaktivera Bluetooth för att använda CarPlay

CarPlay kan inte aktiveras samtidigt som bilens Bluetooth. För att använda CarPlay måste du stänga av bilens Bluetooth.

Aktivera Siri och ha en internetanslutning

För att kunna använda CarPlay måste du aktivera Siri på din iPhone och ha en aktiv internetanslutning.

Anslut din iPhone till bilen genom att ansluta en USB-C till Lightningkabel till din iPhone och bilens USB-port som har en vit markering runt sig. Om du använder CarPlay för första gången måste du godkänna villkoren i centerdisplayen, sedan startar CarPlay. Om du använt CarPlay tidigare startar det automatiskt när du ansluter din telefon till bilen.

CarPlay-vyn

Du kommer åt CarPlay-vyn genom att öppna CarPlay-appen i appbiblioteket. Om CarPlay-symbolen  visas i kontextraden kan du även komma åt vyn genom att trycka på den symbolen.

När CarPlay-vyn är aktiv fyller den hela centerdisplayen. Den nedre raden, kontextraden och statusraden är dock synliga hela tiden om du vill gå tillbaka till bilens eget system.

Navigering med CarPlay

Du kan använda navigeringsappar på din iPhone via Apple CarPlay. Om du startar en navigeringsrutt via CarPlay kan du se vägvisningen i centerdisplayens CarPlay-vy såväl som på förardisplayen. Om du följer en navigeringsrutt i bilens egen navigeringsapp och sedan startar en annan navigeringsrutt i CarPlay, så avslutas navigeringen i bilens egen app på förardisplayen.

Använda Siri

Om du vill använda Siri istället för bilens inbyggda digital assistent, så trycker du på och håller in röststyrningsknappen  på ratten när CarPlay är aktivt.

Du kan använda Siri för att läsa upp, skriva och skicka meddelanden. Siri läser och skriver meddelanden på det språk som valts i Siri-inställningarna på din iPhone. Om du skriver ett meddelande via Siri, så visar inte centerdisplayen meddelandet för dig, men det visas på din iPhone.

3.2.5. Android Auto™

Anslut din telefon via en USB-kabel och aktivera Android Auto™ för att använda din Android™-telefon via bilen.

Android Auto gör det möjligt för dig att använda din Android-telefon på ett annat sätt via bilens gränssnitt. Med Android Auto kan du på ett säkert sätt komma åt telefonens kommunikations-, navigerings- och medieappar via centerdisplayen och rattknapparna.

Viktigt

Lokala lagar och bestämmelser

Se till att följa alla lokala lagar och regler om användning av mobiltelefoner under körning.

Innehåll i Android Auto

Volvo ansvarar inte för innehåll som är tillgängligt i Android Auto.

OBS

Telefonkompatibilitet och appar som stöds

Android Auto fungerar bara med Android-telefoner, men inte med alla telefonmodeller. För att se om din telefon är kompatibel eller för att läsa mer om vilka appar som stöds, gå till Android Autos webbplats www.android.com/auto/ [<https://www.android.com/auto/>].

Google varumärken och kompatibilitet

Google, Android och Android Auto är varumärken som tillhör Google LLC. En kompatibel Android-telefon samt ett kompatibelt aktivt dataabonnemang behövs.

Tips

Hålla telefonen uppdaterad

Håll din telefon och dina appar uppdaterade med de senaste versionerna.

Ansluta din telefon och starta Android Auto

OBS

Installera Android Auto på din telefon och ha en aktiv internetanslutning

För att kunna använda Android Auto måste du ha Android Auto-appen installerad på din telefon och en aktiv internetanslutning.

Anslut din telefon till bilen genom att koppla en lämplig USB-kabel till din telefon och den USB-port i bilen som har en vit markering runt sig. Om du använder Android Auto för första gången måste du godkänna användarvillkoren i centerdisplayen, därefter startar Android Auto. Om du använt Android Auto tidigare startar den automatiskt när du ansluter din telefon till bilen.

Android Auto-vy

Du kommer åt Android Auto-vyn genom att öppna Android Auto-appen i appbiblioteket. Om Android Auto-symbolen  visas i kontextfältet kan du även komma åt vyn genom att trycka på symbolen.

När Android Auto-vyn är aktiv fyller den hela centerdisplayen. Den nedre raden, kontextraden och statusraden är dock synliga hela tiden om du vill gå tillbaka till bilens eget system.

Navigering med Android Auto

Du kan använda navigeringsappar på din telefon via Android Auto. Om du startar en navigeringsrutt via Android Auto kan du se vägbeskrivningarna både i Android Auto-vyn på centerdisplayen och i förardisplayen. Om du följer en navigeringsrutt i bilens egen navigeringsapp och sedan startar en annan navigeringsrutt i Android Auto kommer navigeringen i förardisplayen med bilens inbyggda app att upphöra.

Använda Google Assistent

Prata med Google Assistent på Android Auto för att utföra uppgifter med din röst så att du kan fokusera på körningen. För att använda Google Assistent, säg bara "Hey Google" eller tryck och håll in röststyrningsknappen  på ratten när Android Auto är aktivt.

Du kan använda Google Assistent för att utföra uppgifter som att skicka meddelanden, få vägbeskrivningar eller hantera media.

3.3. Ljud och media

Lyssna på musik och media via bilens ljudsystem. I inställningarna kan du justera hur det låter.

Ljudinställningar

Det finns ett antal ljudinställningar så att du kan anpassa din ljudupplevelse.

Radio och mediaspelare

Du kan lyssna på direktsänd radio via den förinstallerade radioappen och strömma media från telefonen till bilen via Bluetooth Media Player.



Tips

Du kan hitta och ladda ner fler mediaappar från tredje part via bilens appbutik.

Styra uppspelning av media

Du kan styra uppspelningen av media på flera olika sätt genom att använda:

- reglagen för mediauppspelning på centerdisplayen
- mediaknappen och knapparna nedanför centerdisplayen
- rattknapparna
- röststyrning

3.3.1. Radio

Använd den förinstallerade radioappen för att lyssna på direktsänd radio i bilen.

Innehållet i denna manual representerar användarmanualens status vid tidpunkten för tryckning. Det är kanske inte helt giltigt vid framtida tidpunkter. För mer information se första sidan för den fullständiga friskrivningsklausulen.

Länka DAB- och FM-radiostationer

Med DAB- och FM-länkning kan bilen automatiskt välja den starkaste mottagningen av DAB- eller FM-källorna för länkade stationer. Du kan slå på eller av länknigen i radioappens inställningar.

Radiomeddelanden

När du lyssnar på radio kan det hända att du får höra vissa meddelanden som avbryter det du lyssnar på. De följs av ett meddelande i centerdisplayen. Du kan avbryta meddelandet och fortsätta lyssna på radion genom att avvisa meddelandet.

I radioinställningarna kan du välja vilka radiomeddelanden du vill höra. Tryck på inställningssymbolen  högst upp i radioappen och slå sedan på eller av meddelanden.

Radiofavoriter

Du kan lägga till stationer i din favoritlista för snabbare åtkomst.





Tips

Du kan finna och ladda ner andra radioappar i appbutiken.

3.3.1.1. Lägga till radiofavoriter

Du kan lägga till radiostationer i favoritlistan i radioappen.

Lägg till de radiostationer du ofta lyssnar på i favoritlistan för snabbare åtkomst.



1. Tryck på symbolen  för appbiblioteket i nedre raden och öppna radioappen.
 2. Leta redan på den station som du vill lägga till som en favorit i listan över tillgängliga radiostationer.
 3. Tryck på stjärnsymbolen  till höger om stationsnamnet.
- > Stationens stjärnsymbol byter då utseende och stationen läggs till på din favoritlista.

Om du vill ta bort en station från favoritlistan tryck bara på stjärnan bredvid namnet.

3.3.1.2. Länka DAB- och FM-stationer

Slå av eller på DAB- och FM-länkning i radioappens inställningar.

Det går ofta att länka samman FM-stationer som har en motsvarande DAB-station, och vice versa, i radioappen. Genom att länka de två radiokällorna kan bilen automatiskt växla mellan DAB- och FM-stationerna för att spela upp den källa som har bäst mottagning.

1. Tryck på symbolen  för appbiblioteket i nedre raden och öppna radioappen.
 2. Tryck på inställningssymbolen  för att gå till radioinställningarna.
 3. Slå på eller av DAB- och FM-länkningen.
- > När den är påslagen visar radioappen en radiostationsflik.
När det är avstängt visar radioappen separata flikar för DAB- och FM-stationer.

 **OBS**

Det kanske inte är möjligt att länka vissa DAB- och FM-stationer, då visas dessa som separata stationer.

3.3.2. Ljudinställningar

Du kan ändra och justera en rad olika ljudalternativ i inställningarna.

Fokus

Du kan välja mellan fyra inställningar för ljudfokus: alla, förare, främre och bakre. Alla är standardinställningen och fokuserar inte ljudet i någon särskild riktning. Det ger ett neutralt ljudfokus där passagerare i de fram- och baksätena har samma ljudupplevelse. Förarinställningen fokuserar ljudet mot föraren. Den främre inställningen fokuserar ljudet mot framsätena medan den bakre inställningen fokuserar det mot baksätena.

Om du väljer alla eller förare som ljudfokus kan du även slå på surroundljud och justera det.

Ton

Anpassa hur dina medieljud låter genom att justera de olika tonegenskapernas värden.

Volym

Du kan ställa in volymen för många olika ljud via centerdisplayen, exempelvis för:

- Media
- ringsignal
- samtal
- Röstassistent
- Navigering

- Meddelanden
- Parkeringsassistans

 **Tips**

Det finns även andra sätt att justera ljudvolymen i bilen. Du kan vrida på mediavredet under centerdisplayen eller trycka på knapparna på höger sida av ratten.

3.3.3. Mediaspelare

Din bil har en förinstallerad mediaspelare. Du kan ladda ner fler mediaappar från tredje part från appbutiken i appbiblioteket.

Din bil har Bluetooth Media Player förinstallerad i appbiblioteket.

Använd Bluetooth media-appen för att strömma media direkt till bilen från en Bluetooth-ansluten enhet.

3.4. Bilappar

Du hittar bilens alla appar i appbiblioteket.

Du kan öppna appbiblioteket genom att trycka på dess symbol i nedre raden.



Symbol för appbiblioteket

Vissa appar är förinstallerade, såsom Bluetooth media, Google Maps och Google Assistent. Du kan söka efter och ladda ner nya appar via Google Play, som finns i appbiblioteket.

3.4.1. Ladda ner appar

Ladda ner fler appar till bilen från appbutiken i appbiblioteket.

Din bil levereras med ett antal förinstallerade appar, men i appbutiken finns det fler appar att ladda ner.

För att du ska kunna ladda ned appar måste bilen stå still och vara ansluten till internet.

1. Tryck på symbolen  för appbiblioteket i den nedre raden.
2. Tryck på **Hämta fler appar** för att gå till appbutiken.

 **OBS**

För att kunna öppna Google Play måste den aktuella användarprofilen vara inloggad på ett Google-konto.

3. Sök efter den app du vill ladda ner.
 4. Ladda ner och installera den app du vill ha.
- > Om appen har laddats ner och installerats visas den i appbiblioteket.

3.4.2. Avinstallera appar

Du kan avinstallera appar som du inte längre vill ha eller använder i appbiblioteket.

 **OBS**

Förinstallerade appar, som telefon och radio, går inte att avinstallera.

1. Tryck på symbolen  för appbiblioteket i den nedre raden.
 2. Sök upp den app du vill avinstallera och tryck sedan på appen och håll intryckt tills en meny visas.
 3. Välj **Avinstallera** från menyn.
 4. Tryck på **Uninstall** för att fortsätta avinstallera appen.
- > Appen avinstalleras och försvinner från appbiblioteket.

 **Tips**

Du kan också avinstallera appar genom att gå till sekretessinställningarna, trycka på **Visa alla appar** och välja den app du vill avinstallera.

3.5. Anslutning och mjukvara

Anslut bilen till internet för att få ut mer av den och få mjukvaruuppdateringar over-the-air.

Internetanslutning

Anslut din bil till internet via wifi, en Bluetooth-ansluten mobiltelefon eller bilens mobila nätverksanslutning^[1].

Mjukvaruuppdateringar

Over-the-air-uppdateringar håller bilens mjukvara uppdaterad.

^[1] Tillgängligheten kan variera mellan olika regioner.

3.5.1. Internetanslutning

Om du ansluter bilen till internet får du tillgång till vissa funktioner och mjukvaruuppdateringar over-the-air.

Det finns flera sätt att ansluta bilen till internet. När bilen har tillgång till internet på mer än ett sätt prioriterar den dessa i följande ordning:

- Wi-Fi-nätverk
- Internetdelning via Bluetooth-ansluten telefon
- Mobilt nätverk^[1]

Wi-Fi

Du kan ansluta bilen till ett Wi-Fi-nätverk för att få tillgång till internet. Bilen kan ansluta sig till nätverket automatiskt när den är inom räckvidd.

Internetdelning via Bluetooth-ansluten telefon

När en telefon är ansluten till bilen via Bluetooth kan bilen använda telefonens mobila internetanslutning. För att göra detta måste Bluetooth-delning vara aktiverat för telefonen i bilens anslutningsinställningar. Både telefonen och mobiloperatören måste stödja delning av en internetanslutning.

Mobilt nätverk^[1]

Bilen har ett inbyggt modem för anslutning till ett mobilt nätverk. Den mobila internetanslutningen upprättas innan du får bilen och inkluderas för ett visst antal år. Bilen kan ansluta till internet så länge den har en aktiv tjänsteplan för mobilt nätverk och befinner sig i ett område med nätverksmottagning. Kontakta en auktoriserad Volvoverkstad för att få information om mobila anslutningstjänster för din bil.

Bilen har stöd för mobilnätverk upp till och med 5G. Tillgängliga hastigheter för mobilt nätverk beror på det SIM-kort som installerats i bilen.

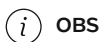

Samtycke till internet

Du behöver godkänna villkoren för internet innan du använder internet via mobilnätet. Öppna **Användarvillkor för internet** i sekretessinställningarna för att godkänna dem och även kontrollera att du har godkänt villkoren.

Villkor och begränsningar för anslutning till mobila nätverk

- Bilen måste befinna sig i ett område med mottagning för mobila nätverk.
- Tjänsten för mobil uppkoppling måste vara aktiverad i den region där bilen befinner sig.
- Hinder som byggnader, kullar och berg kan försvaga eller blockera mobilnätssignalen.

Inställningar för internetanslutning

Du kan hitta anslutningsinställningarna på centerdisplayen.

^[1] Tillgängligheten kan variera mellan olika regioner.

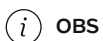

3.5.1.1. Koppla upp dig mot internet via en Bluetooth-anslutning

Anslut telefonen till bilen via Bluetooth och dela dess internetuppkoppling.



Om du delar telefonens internetanslutning med bilen påverkar det mängden mobildata som du använder. Vissa mobildataleverantörer tillåter kanske inte den här typen av dataanvändning. Det är möjligt att den tillgängliga mängden begränsas eller att operatören debiterar extra kostnader för detta. Kontrollera din leverantörs villkor för dataanvändning innan du aktiverar koppling via Bluetooth.

Du behöver ansluta telefonen till bilen via Bluetooth innan du kan dela telefonens internetanslutning.

1. Tryck på bilsymbolen  på nedre raden och gå till **Inställningar**.
 2. Gå till **Anslutningar** → **Bluetooth**.
 3. Tryck på symbolen  för Bluetooth-anslutning för den telefon som du vill dela internetanslutningen från.
 4. Tryck på **Godkänn** för att fortsätta med aktiveringen av anslutning.
- > Symbolen för Bluetooth-anslutning byter färg, vilket visar att anslutningen nu är aktiv.

3.5.1.2. Ansluta till internet via Wi-Fi

Anslut bilen till ett Wi-Fi-nätverk för att få åtkomst till internet.

OBS

Du kan endast ansluta till ett nytt Wi-Fi-nätverk när bilen är stillastående. Om du kör och vill ansluta till ett Wi-Fi-nätverk kan du endast ansluta till ett sparad nätverk.

1. Tryck på bilsymbolen  på nedre raden och gå till **Inställningar**.
 2. Gå till **Anslutningar** → **Wi-Fi**.
 3. Aktivera Wi-Fi om det är inaktiverat.
 4. Välj det Wi-Fi-nätverk du vill ansluta till.
 5. Ange Wi-Fi-nätverkets lösenord med hjälp av tangentbordet på centerdisplayen och tryck på **Stäng**.
- > Bilen ansluts till Wi-Fi-nätverket.



3.5.2. Starta om bilens konnektivitetsmodul

Du kan starta om bilens konnektivitetsmodul med hjälp av knappen för maximal avfrostning på knapppanelen under centerdisplayen.

Om du har problem med bilens konnektivitet, till exempel förlorad internetanslutning, kan en omstart vara ett sätt att lösa dessa problem.

Varning

Du måste parkera bilen när du startar om konnektivitetsmodulen eftersom det automatiska kollisionlarmet som är relaterat till nödassistans inaktiveras under omstarten.

1. Tryck på och håll ned knappen för maximal avfrostning  på knapppanelen under centerdisplayen. Fortsätt att hålla ned knappen tills SOS-knappen i bilens innertak börjar blinka.
 2. Släpp knappen för maximal avfrostning .
- > Konnektivitetsmodulen startas om.

Innehållet i denna manual representerar användarmanualens status vid tidpunkten för tryckning. Det är kanske inte helt giltigt vid framtida tidpunkter. För mer information se första sidan för den fullständiga friskrivningsklausulen.

3. Vänta några minuter på att anslutningen ska återupprättas.

Fungerar internetanslutningen fortfarande inte?

Om internetanslutningen fortfarande inte fungerar efter två dagar provar du att starta om konnektivitsmodulen igen. Om detta inte löser problemet kontaktar du en auktoriserad Volvoverkstad.

3.5.3. Over-the-air-uppdateringar

Over-the-air-uppdateringar håller bilens mjukvara uppdaterad.

När bilen är ansluten till internet kan den ta emot over-the-air-uppdateringar^[1] för att uppdatera mjukvaran. Bilen anger när det finns en uppdatering tillgänglig att ladda ner och installera genom att visa ett meddelande.

Du kan också söka efter nya mjukvaruuppdateringar genom att gå till **System** → **Systeminformation** → **Mjukvaruuppdatering** i inställningarna.

Ladda ner mjukvaruuppdateringar

För att kunna ladda ner en mjukvaruuppdatering måste din bil vara ansluten till mobilt internet och du måste ha godkänt användningen av anslutna tjänster. Bilen laddar ner uppdateringen via ett mobilt nätverk.

OBS

Du kan behöva betala avgifter för dataanvändning när du hämtar programuppdateringar. Det beror på vilken dataanvändning som ingår i ditt mobila internetavtal.

Installation av mjukvaruuppdateringar

Om en ny mjukvaruuppdatering finns tillgänglig hämtar bilen den, men bilen installerar den inte åt dig. Du måste själv starta installationen, antingen via ett meddelande i centerdisplayen eller i vyn Software update. Du kan också välja att skjuta upp uppdateringen så att den installeras vid ett senare tillfälle.

Du kan inte använda bilens funktioner medan en programuppdatering installeras. Se därför till att du inte behöver använda bilen alls medan du installerar uppdateringen. Installationsprocessen börjar först när du har stigit ur bilen och låst den. Om du inte låser bilen inom några minuter efter att installationen har påbörjats avbryts uppdateringen och du kan försöka att installera den igen senare.

OBS

Om du verkligen behöver komma åt din bil under installationsprocessen måste du använda standardnyckelns löstagbara nyckelblad för att öppna bilen.

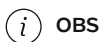

OBS

Installationsproblem

Det kan finnas uppdateringar du inte kan installera själv. Om det händer får du ett meddelande i centerdisplayen om vad du ska göra.

Använd inte diagnosporten.

Använd inte diagnosporten när en mjukvaruuppdatering installeras. Om du använder diagnosporten under en installation kan det påverka bilens system och mjukvaruuppdateringen.

Anslut inte och koppla inte bort laddkabeln

Anslut eller koppla inte bort laddkabeln när du installerar en programuppdatering.

Larm avaktiverat

För att undvika falsklarm avaktiveras bilens larm under installationen av mjukvaran.

[1] OTA

3.6. Röststyrning

Håll händerna på ratten och interagera med bilen via den digitala assistenten med hjälp av rösten.

Med hjälp av den digitala assistenten kan du använda röststyrning för att utföra uppgifter, till exempel söka på internet och få väderprognoser. Du kan också använda rösten för att interagera med bilen och styra ett antal av dess funktioner, till exempel:

- Mediaspelare
- Telefon
- Navigering
- Klimat

Tala med den digitala assistenten

Assistenten förstår vardagligt tal, så du behöver inte kunna några speciella röstkommandon för att använda den. Du kan fråga assistenten vad som helst och den svarar genom att bekräfta det du sa och sedan göra det du bad om. Den säger till om den inte förstår dig.

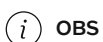

OBS

- Röststyrningsfunktionen tillhandahålls av en tredjepartsleverantör. Tillgängligheten, hur man använder den och hur den fungerar kan variera över tid och mellan olika regioner.
- Dålig uppkoppling till nätet kan begränsa antalet tillgängliga funktioner.

3.6.1. Använda röststyrning

Använd rösten för att styra och interagera med ett antal av bilens funktioner via den digitala assistenten.

Den enda gång du måste använda specifika röstkommandon för att interagera med den digitala assistenten är när du aktiverar den. När du har aktiverat assistenten räcker det med att tala eller ge instruktioner till den med vardagliga fraser.

OBS

Google Assistent finns ännu inte på alla språk. Läs mer på support.google.com [https://support.google.com] eller prova med ett annat språk om du kan.

1. Säg **Ok Google** eller **Hey Google** för att aktivera Google Assistent.
> Assistenten bekräftar att den lyssnar.
2. Tala och ge instruktioner till den digitala assistenten med vardagliga fraser.

Tips

Andra sätt att aktivera

Du kan också aktivera den digitala assistenten genom att trycka på röststyrningsknappen på ratten  eller via centerdisplayen.

Logga in till ditt Google konto

Om du loggar in med ett Google konto kommer Google Assistent att vara mer personligt anpassad när bilen är online. Till exempel kan du lätt ringa till kontakter som du sparar på ditt Google-konto eller se vad som finns i din Google Kalender.

4. Invändig komfort och klimat

Bekanta dig med bilens interiör och reglagen för sätesinställning, klimat och fönster.



Din bil är utrustad med flera funktioner som hjälper dig under körningen. Vissa funktioner är främst till för komforten, medan andra förbättrar sikten. Genom att läsa detta avsnitt i manualen kan du göra körupplevelsen mer bekväm.

4.1. Bilens interiör

Här kan du lära dig mer om de praktiska funktionerna inne i bilen, till exempel mugghållare och laddningsuttag för dina enheter.

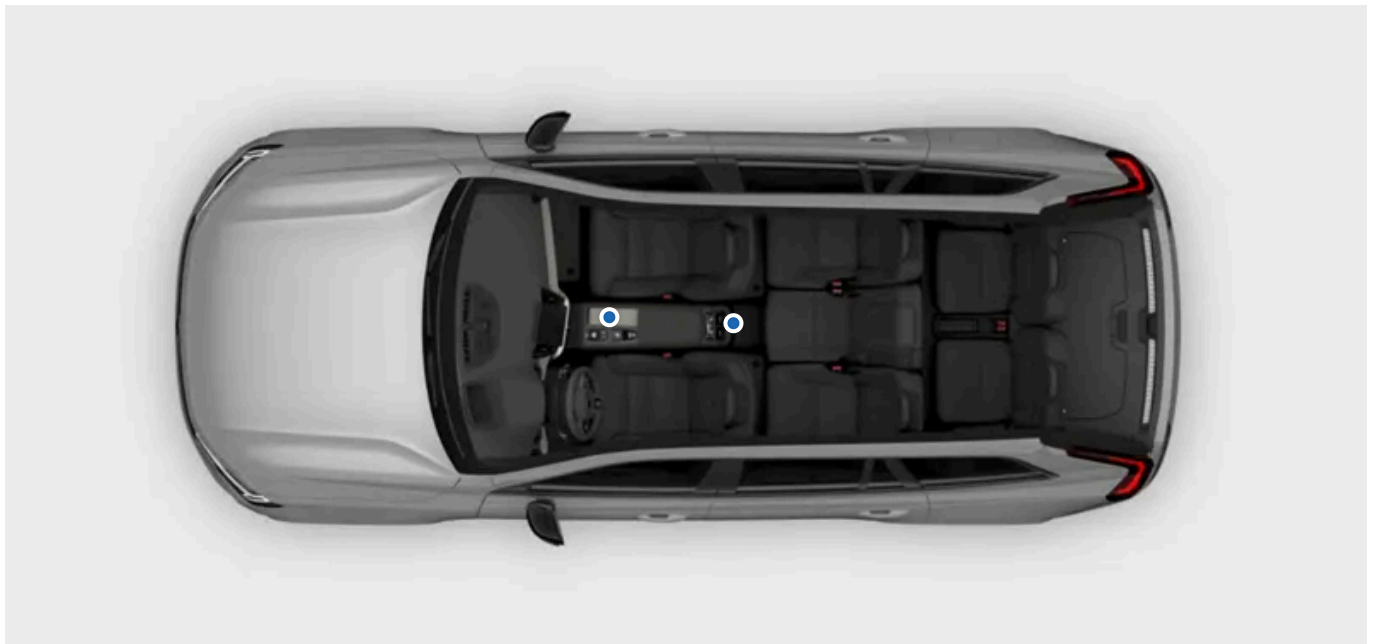

Interiörens olika delar

Det kan vara bra att känna till namnen på vissa platser och komponenter inne i bilen, eftersom det hänvisas till dessa på olika håll i manualen.

Kupé	Kupén är indelad i en främre och en bakre del.
Bagageutrymme	Bagageutrymmet, eller lastutrymmet, är utrymmet bakom baksätena, som vanligtvis nås genom bilens baklucka.
Instrumentpanel	Instrumentpanelen omfattar samtliga paneler och komponenter framför föraren och den främre passageraren. Där hittar du några av bilens viktigaste funktioner, till exempel displayer, ratt, ventilationsmunstycken och handskfack.
Tunnelkonsol	Tunnelkonsolen är placerad mellan framsätena. Här finns ett förvaringsfack, en trådlös laddare, ett eluttag, USB-uttag och en mugghållare.
Reglagepaneler på dörrarna	På varje dörr finns reglage för rutor och lås.

i OBS

Det finns en reservnyckelläsare i botten av förvaringsfacket i tunnelkonsolen.

En av detektorerna för larmet är placerad under läsaren. Undvik att lägga mynt, nycklar och andra metallföremål på läsaren eftersom detta kan utlösa larmet.

4.1.1. Använda den trådlösa laddaren

Använd den trådlösa laddaren för att ladda Qi-certifierade enheter, som en telefon.



Din enhet måste vara certifierad för Qi-standarden för trådlös laddning för att du ska kunna använda den trådlösa laddaren. Se också till att trådlös laddning är aktiverad både på enheten ^[1] och på själva laddaren. Du kan aktivera laddaren i centerdisplayen.

 **Varning**

Trådlös laddning kan påverka funktionen hos en pacemaker eller andra inopererade medicintekniska produkter. Om du har en sådan ska du rådfråga din läkare innan du använder det trådlösa laddningssystemet.

 **Viktigt**

NFC-kort och laddning

Placera inte kort med NFC ^[2], till exempel elektroniska betalkort, mellan den trådlösa laddaren och enheten när du använder laddfunktionen. Det kan skada dem.

Om du har kort eller andra känsliga föremål i ditt mobilskydd ska du ta ur dem innan laddningen eller se till att de inte är placerade mellan din telefon och laddaren.

Innan du laddar en enhet ska du kontrollera att inga andra föremål är placerade på laddaren.

1. Placera enheten i mitten av laddaren.

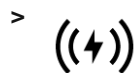

Enheten börjar laddas och laddningssymbolen visas i centerdisplayens statusfält.

 **Varning**

Lämna inte telefonen på den trådlösa laddaren när du lämnar bilen.

OBS

- Du kan få olika resultat när du laddar olika enheter. Till exempel hur lång tid det tar innan laddningen börjar och hur snabbt en enhet laddas upp.
- Enheten kan bli varm när den laddas. Det är normalt och inget att oroa sig för. Om enhetens batteritemperatur blir för hög inaktiveras laddningen.

Om enheten inte laddas

Om laddningssystemet upptäcker ett fel med laddningen visas ett meddelande i centerdisplayen. Om det inträffar finns det några steg som du kan prova:

- Se till att du aktiverat laddaren på centerdisplayen.
- Se till att det inte finns några andra föremål på laddaren än den enhet som du vill ladda.
- Lyft upp enheten och placera den åter i mitten av laddaren.
- Ta bort eventuella fodral eller skydd från enheten.
- Inaktivera enhetens NFC-funktion om den har en sådan.

^[1] Många Qi-certifierade enheter är alltid aktiverade.

^[2] Närfältskommunikation

4.1.2. Aktivera den trådlösa laddaren

Du kan aktivera eller avaktivera laddaren i centerdisplayen.

Laddaren måste aktiveras innan du börjar använda den.

1. Tryck på bilsymbolen  på nedre raden och gå till **Inställningar**.
2. Gå till **Reglage** → **Mer** → **Trådlös laddning av enhet**.
3. Slå på laddaren.

4.1.3. USB-portar

Du kan använda bilens USB-portar för att ladda telefoner, surfplattor eller andra enheter.

USB-portarnas placering

Innehållet i denna manual representerar användarmanualens status vid tidpunkten för tryckning. Det är kanske inte helt giltigt vid framtida tidpunkter. För mer information se första sidan för den fullständiga friskrivningsklausulen.

Det finns två USB-portar på förvaringsplatsen i tunnelkonsolen.



Använda USB-portarna

Vissa enheter kan bli varma när de laddas. Detta är normalt.

Portarna stängs normalt av när du lämnar bilen. Om du lämnar bilen olåst förblir portarna aktiva i ytterligare en stund.

! Viktigt

När du använder USB-portarna ska den anslutna enheten placeras där den inte skadar någon av passagerarna vid kraftig inbromsning eller kollision.

i OBS

Koppla alltid bort enheterna från portarna när de inte används.

Enheter som är anslutna till ett 12 V-uttag kan aktiveras när du använder förkonditionering och även när bilen är avstängd.

i Tips

Du kan också aktivera minskad larmkänslighet för att hålla portarna aktiva ett tag efter att du lämnat bilen.

Specifikationer för USB-portar

USB-portarnas uteffekt beror på vilken enhet du laddar. Spänningen och strömmen moduleras till det som din enhet accepterar.

- Typ C-uttag
- Version 3.1
- Spänning: 5 V
- Strömstyrka: max 3,0 A

4.1.4. 12 V-uttag

Du kan använda ett 12 V-uttag för att driva olika typer av elektrisk utrustning, till exempel en kylarväska.



12 V-eluttaget i tunnelkonsolen



12 V-uttaget sitter på höger sida i bagageutrymmet

Slå på tändningen för att A-uttaget ska kunna mata ström. Uttaget är sedan aktivt så länge 12-voltsbatteriets batterinivå inte blir för låg.

Bilen stänger av strömmen till eluttaget automatiskt när motorn stängs av och du låser bilen. Om du lämnar bilen utan att låsa den förblir uttaget aktivt en stund till.

Uttaget förblir också aktivt i några minuter om du slår på minskad larmkänslighet innan du låser och lämnar bilen.

i OBS

Koppla alltid ur alla enheter ur uttaget och stäng locket när det inte används.

Enheter som är anslutna till ett 12 V-uttag kan aktiveras när du använder förkonditionering och även när bilen är avstängd.

Vissa enheter kan bli varma när de laddas i 12 V-uttaget. Det är normalt för många enheter.

Varning

Följ nedanstående instruktioner för att undvika skador på bilen eller på personer.

- Använd inte elektriska enheter med stora och tunga kontakter. De kan skada uttaget eller falla ur under körning.
- Använd inte elektriska enheter som kan störa bilens system, till exempel radiomottagaren.
- Använd bara oskadade och fullt fungerande enheter som uppfyller alla relevanta säkerhetsnormer^[1].
- Håll ett öga på inkopplade enheter för att undvika fel som kan leda till produkt- eller personskador.
- Anslut inte adapterar eller förlängningssladdar till 12 V-uttaget. De kan göra så att uttagets säkerhetsfunktioner slutar att fungera.
- Utsätt inte uttaget, kontakter eller inkopplade enheter för vatten eller andra vätskor.
- Vidrör eller använd inte uttaget om det ser ut att ha skadats eller om det har kommit i kontakt med vatten eller annan vätska.

Effekt

Viktigt

Största effektuttag är 120 W (10 A).

^[1] CE-märkning, UL-märkning eller liknande efterlevnadsmärkning.

4.1.5. Solskydd

Det finns solskydd i taket framför förarsätet och det främre passagerarsätet.



Solskyddet kan fällas ner och vid behov vinklas åt sidan.

I solskyddet finns en spegel med lock. Spegelbelysningen tänds automatiskt när du öppnar locket.

På solskyddet finns också ett clips som kan användas för att placera till exempel kort eller biljetter på ett bekvämt sätt.

4.2. Klimat

Din bil har förmåga att skapa ett behagligt klimat i kupén. Den kyler, värmer och avfuktar luften åt dig när det behövs. Det finns även inbyggda funktioner som ger god luftkvalitet.



I detta avsnitt av manualen beskrivs de olika klimatfunktionerna i din bil, som luftkonditionering, klimatlägen och uppvärmningsalternativ.

4.2.1. Klimatreglage

Du kan kontrollera klimatet inuti bilen på olika sätt, både inifrån bilen och från din telefon.

De flesta av bilens klimatkontroller och inställningar sköts via centerdisplayen. Passagerarna i baksätet kan ställa in sin egen önskade temperatur och fläktnivå via tunnelkonsolens panel för baksätet. Det finns även en del fysiska knappar, till exempel avfrostningsknappen som sitter under centerdisplayen.



Centerdisplay och avfrostningsknappar på knapppanelen nedanför centerdisplayen



Klimatreglage på tunnelkonsolen

Klimatet i kupén kan kontrolleras via följande:

- Centerdisplayen
- Panelen baktill på tunnelkonsolen
- Knapppanelen nedanför centerdisplayen

 **Tips**

Använd bilens mobilapp för att förkonditionera den på distans. På så sätt kan du säkerställa ett behagligt klimat i kupén när du kliver in i bilen.

4.2.1.1. Aktivera eluppvärmt säte



Du kan aktivera eluppvärmt säte via komfortvyn i centerdisplayen. Du kan välja mellan tre nivåer av uppvärmning.

Vid kyligare temperaturer är det skönt att värma upp sätet för en bekvämare körupplevelse. Du kan aktivera och justera eluppvärmt säte via centerdisplayen.

Varning

Eluppvärmt säte ska inte användas av personer som:

- har svårt att känna av temperaturförändringar på grund av nedsatt känsel
- har svårt att styra inställningarna för eluppvärmt säte.

1. Öppna komfortvyn för sätet genom att trycka på motsvarande sätessymbol   i den nedre raden.
2. Välj önskad värmenivå.

För att stänga komfortvyn tryck på symbolen med nedåtriktad pilspets på den nedre raden.

Tips

Andra radens sätesvärme

Passagerarna kan styra sätesvärmerna via reglagepanelen för klimatanläggningen på baksidan av tunnelkonsolen. Sättesvärmerna kan också regleras från centerdisplayen. Tryck på fläktsymbolen  i det nedre fältet och gå till **Bak** för att komma till inställningarna för sätesvärmerna.

Automatisk sätesvärme

Vid kall väderlek kan du uppskatta automatisk sätesvärme. Gå till klimatinställningarna för att slå på automatisk aktivering.

4.2.1.2. Aktivera sätesventilation

Du kan aktivera sätesventilationen via komfortvyn i centerdisplayen.

I varmare temperaturer är det skönt att använda sätesventilationen för en bekvämare körupplevelse. Du kan aktivera och justera sätesventilationen via centerdisplayen.

1. Öppna komfortvyn för sätet genom att trycka på motsvarande sätessymbol   i den nedre raden.

Innehållet i denna manual representerar användarmanualens status vid tidpunkten för tryckning. Det är kanske inte helt giltigt vid framtida tidpunkter. För mer information se första sidan för den fullständiga friskrivningsklausulen.

2. Välj önskad ventilationsnivå.

För att stänga komfortvyn tryck på symbolen med nedåtriktad pilspets på den nedre raden.



Tips

4.2.1.3. Aktivera eluppvärmd ratt

Eluppvärmningen av ratten kan regleras via centerdisplayen. Du kan aktivera den manuellt eller ställa in den på automatisk aktivering.

I kallare temperaturer är det skönt att värma upp ratten för en bekvämare körupplevelse. Du kan aktivera och justera rattvärmnen via centerdisplayen.

1. Tryck på förarsidans sätessymbol i den nedre raden .
2. Välj önskad nivå för uppvärmning av ratten.





Tips

Automatiskt eluppvärmd ratt

Vid kall väderlek kan du uppskatta automatisk rattvärme. Gå till klimatinställningarna för att slå på automatisk aktivering.

4.2.2. Klimatinställningar

I klimatinställningar kan du välja vilka funktioner som automatiskt ska aktiveras när bilen slås på.

Du kommer åt klimatinställningarna genom att trycka på fläktsymbolen  i den nedre raden och gå till inställningar .

Du kan ställa in ett antal klimatfunktioner för att automatiskt slå på och ställa in värmnivån. Dessa inkluderar:

- Eluppvärmt säte
- Eluppvärmd ratt
- Bakre defroster
- Tillsatsvärmare

Innehållet i denna manual representerar användarmanualens status vid tidpunkten för tryckning. Det är kanske inte helt giltigt vid framtida tidpunkter. För mer information se första sidan för den fullständiga friskrivningsklausulen.

4.2.3. Temperatur och luftkonditionering

När du använder de automatiska klimatinställningarna strävar bilen efter att skapa ett behagligt klimat i kupén. Du kan dock alltid justera klimatinställningarna på egen hand.

Autoklimatläget ger ett behagligt klimat i kupén i de flesta fall. Du kan dock alltid ändra inställningarna. Du kan exempelvis ändra temperaturinställningarna, välja separata inställningar för olika klimatzoner och ändra inställningarna för luftkonditionering.

Tips

Tredje radens klimat

I klimatvyn väljer du **Bak** och trycker på knappen för tredje raden  för att aktivera klimatet för tredje raden. Det aktiveras automatiskt om passagerare upptäcks på den tredje raden.

OBS

Under vissa omständigheter kanske luften som kommer från luftmunstyckena inte är så sval som förväntat. Behovet av kylning fördelas mellan batteriet och kupén. Detta hjälper till att skapa goda förutsättningar för batteriets prestanda och räckvidd.

4.2.3.1. Slå på luftkonditionering

Bilens luftkonditionering kylar och avfuktar luften som kommer in i bilen.

När du använder luftkonditioneringen slås den av och på automatiskt för att bibehålla den valda temperaturen.

För att luftkonditioneringen ska fungera effektivt måste fönster, dörrar och bagageutrymme vara stängda.

1. Tryck på fläktsymbolen  i den nedre raden.
2. Tryck på luftkonditioneringssymbolen **A/C**.

4.2.3.2. Ställa in temperaturen

Du kan ändra temperaturen i kupén via centerdisplayen.



1. Tryck på temperaturen i nedre raden.
2. Använd plus- eller minussymbolen för att justera temperaturen.

 **Tips**

Passagerarna bak i bilen kan justera temperaturen via den bakre displayen.

4.2.3.3. Synkronisera temperatur

Som standard används förarens temperaturinställning för alla klimatzoner. Det går dock även att använda olika inställningar för varje klimatzon. Du kan byta mellan dessa två alternativ genom att slå av och på temperatursynkroniseringen.

1. Tryck på temperaturinställningarna i den nedre raden.
2. Tryck på synkroniseringssymbolen  för att avsynkronisera temperaturen.
- > Klimatzonerna är avsynkroniserade och symbolen för avsynkronisering visas.
3. Tryck på avsynkroniseringssymbolen  för att återsynkronisera temperaturen.

 **Tips**

Temperaturinställningens synkronisering stängs också av när passageraren ställer in en annan temperatur på sin sida.

4.2.4. Luftfördelning och klimatlägen

Den allmänna luftfördelningen bestäms av det valda klimatläget och inställningarna. Det finns också luftmunstycken som gör att luftflödet kan justeras ytterligare i hela bilen.

Reglerbara ventilationsmunstycken



De reglerbara ventilationsmunstyckenas placering

De reglerbara ventilationsmunstyckena kan riktas om för att styra luftflödets riktning.

Klimatlägen

Det finns två klimatlägen – automatiskt och manuellt. Det automatiska läget sköter de flesta inställningar och klimatfunktioner åt dig. I manuellt läge kan du däremot själv kontrollera fler av de tillgängliga inställningarna och funktionerna.

Du kan också stänga av klimatsystemet helt.

! Viktigt

Risk för kondens

Om du stänger av klimatsystemet helt, riskerar rutorna att bli immiga vilket kan försämra sikten.

Klimatlägena och deras inställningar finns i klimatvyn på centerdisplayen.

4.2.4.1. Justera luftventiler

Justeringar av luftmunstyckena görs i centerdisplayen samt med hjälp av de fysiska luftmunstycksrattarna.

Du kan ändra luftflödesriktningen via klimatvyn på centerdisplayen eller manuellt med hjälp av vreden på luftmunstyckena.

För att öppna luftmunstycket, vrid det fysiska vredet. Detta gör att luften kan strömma igenom.

Omdirigera luftflödet via centerdisplayen

1. Tryck på fläktsymbolen  i den nedre raden.
2. Tryck på luftflödessymbolerna för att välja önskad luftflödesriktning.

Omdirigera luftflödet manuellt

Innehållet i denna manual representerar användarmanualens status vid tidpunkten för tryckning. Det är kanske inte helt giltigt vid framtida tidpunkter. För mer information se första sidan för den fullständiga friskrivningsklausulen.

3. Justera vreden på luftmunstyckena manuellt för att omdirigera luftflödet.

 **Tips**

Om du väljer en viss luftflödesriktning på centerdisplayen medan det automatiska klimatläget är aktivt kommer klimatsystemet att växla till manuellt läge. Du kan alltid återgå till det automatiska klimatläget igen genom att välja **Auto** i klimatvyn.

4.2.4.2. Aktivera automatiskt klimatläge

När du aktiverar autoreglerat klimatläge styr klimatsystemet flera funktioner automatiskt.

 **OBS**

Autoreglerat klimat avaktiveras när luftfördelningen ändras manuellt eller när maximal avfrostning aktiveras.

1. Tryck på fläktsymbolen  i den nedre raden.
2. Tryck på **Auto**.
3. Om du vill kan du ändra fläktarnas effektnivå och temperaturen.

4.2.4.3. Aktivera manuellt klimatläge

Om du aktiverar det manuella klimatläget kan du ställa in önskad luftflödesriktning.

1. Tryck på fläktsymbolen i den nedre raden .
2. Välj **Manuellt**.
3. Välj önskad luftflödesriktning och fläktens effektnivå.

4.2.5. Is, kondens och avfrostning

Vid kalla förhållanden kan is och kondens försämra sikten. Din bil är utrustad med defroster, uppvärmd bakruta och uppvärmda sidospeglar för att förhindra detta.

Det finns defroster vid fönster och vindruta. Sidospeglarna värms upp samtidigt som bakrutan. Dessa funktioner är avsedda för att skapa god sikt när de samverkar.

! Viktigt

Se alltid till att fönstren och vindrutorna ger god sikt innan du börjar köra.

4.2.5.1. Aktivera max avfrostning

För att snabbt få bort kondens och is från vindrutan kan du aktivera avfrostningsfunktionen.



Knappen för maximal avfrostning på knapppanelen nedanför centerdisplayen

Max avfrostning ökar fläkthastigheten och höjer temperaturen. A/C:n är aktiverad och luftåtercirkulationen är inte tillgänglig när max avfrostningen är aktiv. När funktionen max avfrostning stängs av återgår klimatinställningarna till sina tidigare nivåer.

i OBS

När max avfrostning använder en hög fläkthastighet ökar ljudnivån från fläkten.



Du kan aktivera maximal avfrostning antingen på centerdisplayen eller på knapppanelen nedanför centerdisplayen.

Aktivering via knapppanelen

1. Tryck på knappen max defroster  en gång för att aktivera max defroster.
2. Tryck på knappen igen för att avaktivera max defroster.

Aktivering via centerdisplayen

Innehållet i denna manual representerar användarmanualens status vid tidpunkten för tryckning. Det är kanske inte helt giltigt vid framtida tidpunkter. För mer information se första sidan för den fullständiga friskrivningsklausulen.

3. Tryck på fläktsymbolen i den nedre raden .
4. Tryck på symbolen max defroster  för att aktivera max defroster.
5. Tryck på symbolen igen för att stänga av den.

4.2.5.2. Aktivera uppvärmning av bakrutan och sidospeglarna

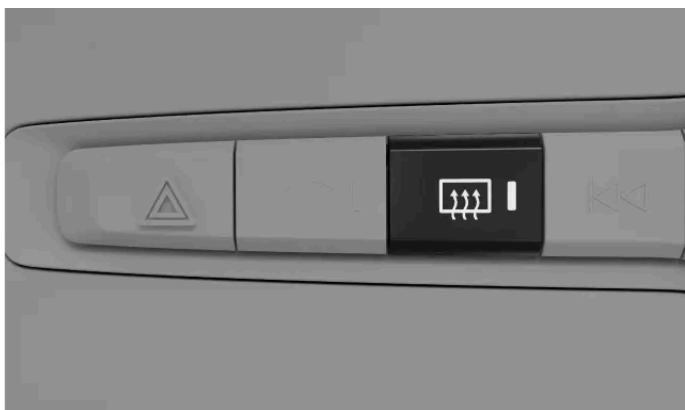

Aktivera uppvärmningen av bakrutan och sidospeglar för att bli av med kondens och is.



Knapp för avfrostning av bakrutan på knapppanelen nedanför centerdisplayen.

Uppvärmningen av bakrutan och sidospeglarna aktiveras antingen via centerdisplayen eller via knapppanelen nedanför centerdisplayen.

Aktivering via centerdisplayen

1. Tryck på fläktsymbolen i den nedre raden .
2. Tryck på symbolen för bakre avfrostning .

Aktivering via knapppanelen

3. Tryck på knappen för avfrostning av bakrutan .



Tips

Automatisk bakre avfrostning

I klimatinställningar kan du ställa in den bakre defrosteren till att aktiveras automatiskt när du startar bilen i kalla förhållanden.

Tryck på  i klimatvyn och gå till **Bakre defroster**.

4.2.6. Kupéklimat vid parkering

Du kan förkonditionera bilen så att kupén är redo för nästa resa. Du kan även behålla vissa klimatfunktioner på när bilen är parkerad.

Förkonditionering

Förkonditionering aktiverar automatiskt det automatiska klimatläget för att värma upp eller kyla ner kupén till en behaglig temperatur innan du sätter dig i bilen.

Du kan schemalägga enskilda och återkommande timers för förkonditionering på centerdisplayen eller via bilens mobilapp. Förkonditioneringen avaktiveras automatiskt när den schemalagda tiden har uppnåtts eller när du börjar köra.

Du kan även starta förkonditionering utan att schemalägga en timer. Detta kan göras på centerdisplayen eller via appen.

För att förkonditioneringen ska fungera måste högvoltsbatteriet vara tillräcklig laddat. Om förkonditioneringen startas när bilen inte är ansluten för att laddas påverkas räckvidden.

För att förkonditionering ska vara tillgänglig måste bilen ha en tillräcklig mängd bränsle i bränsletanken. Om bilens bränslenivå är för låg stängs värmaren av.

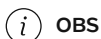

OBS

När förkonditionering används i varmt väder kan det bildas kondens under bilen. Detta är normalt.

Hålla värmen aktiv efter parkering

Du kan hålla kupén varm efter parkering genom att använda den värme som genererats av körningen. Du kan aktivera funktionen via centerdisplayen.

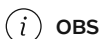

OBS

Klimatfunktionerna vid parkering stängs av automatiskt när deras maximala drifttid har uppnåtts.

 **Varning**

Lämna inte barn utan tillsyn i bilen. Du ansvarar för deras säkerhet och välbefinnande. Vissa regioner har lagar som förbjuder att personer eller husdjur lämnas i ett låst fordon.

4.2.6.1. Ställa in en timer för förkonditionering

Du kan ställa in och aktivera en timer för att förkonditionera bilen för en viss avgångstid. Du kan ställa in att den ska upprepas vissa dagar om du vill.

Genom att ställa in en förkonditioneringstimer kan du värma upp eller kyla ned kupén före din planerade avfärdstid. Du kan ställa in timern så att den utlöses endast en gång eller upprepas enligt ett veckoschema.

1. Tryck på fläktsymbolen  på den nedre raden och gå till **Timers**.
 2. Gå till **Klimattimers** → **Lägg till timer**.
 3. Välj tid för avresa.
- > Timern är inställd.

Ställa in en timer på upprepning

4. Slå på **Upprepa varje vecka** för att ställa in ett veckoschema och välja en eller flera veckodagar.
 5. Tryck på **Spara**.
- > Timern startar förkonditioneringen enligt det schema du har bestämt.

Du kan aktivera en redan befintlig timer under **Timers**.

4.2.6.2. Starta förkonditionering utan timer

Du kan snabbt starta bilens förkonditionering utan en schemalagd timer. Detta kan göras på centerdisplayen eller via appen.

Om du ska lämna bilen men vill fortsätta värma eller kyla kupén kan du starta förkonditionering utan timer. Detta kan vara användbart om du bara lämnar bilen en kort stund och vill komma tillbaka till ett behagligt bilklimat.

 **Tips**

Om du vill värma eller kyla kupén före körningen, så kan du även snabbt starta förkonditioneringen via appen.

1. Tryck på fläktsymbolen i den nedre raden .
2. Gå till **Timers** → **Parkeringsklimat**.
3. Tryck på **Starta** för att aktivera förkonditionering.

Tryck på **Avbryt** för att stänga av den.

 **OBS**

Parkeringsklimatet hålls aktivt tills den maximala körtiden nås om du inte trycker på **Avbryt**.

Du kan ansluta bilen till en laddare för bättre förkonditioneringseffekt.

4.2.6.3. Hålla värmen aktiv efter parkering

Du kan hålla kupén varm efter parkering genom att använda den värme som genererats av körningen.

Om bilen är avstängd och du vill stanna kvar i bilen, så kan du välja att använda den värme som genererats av körningen för att hålla kupén varm.

 **OBS**

Mängden tillgänglig restvärme begränsar hur länge kupén kan hållas varm i kallt klimat.

1. Tryck på fläktsymbolen i den nedre raden .
 2. Tryck på **Använd värme från körning**.
- > Bilen använder värme genererad av körningen för att hålla kupén varm.

Tryck på **Sluta använda värme från körning** för att stänga av den.

Värmen stängs av automatiskt när du låser och lämnar bilen.

4.2.6.4. Luftrening

Luftreningen förbättrar luftkvaliteten i kupén före avresa.

Du kan starta luftreningen via centerdisplayen eller via bilens mobilapp. Denna funktion startar också automatiskt när förkonditioneringen avslutas.

Luftreningen förbättrar luftkvaliteten i kupén genom att blåsa in frisk luft och låta den cirkulera genom ett luftfilter.

Tips

Du kan följa innehållet i finpartikelfiltret^[1] via bilens mobilapp under förrengöringscykeln.

^[1] PM2,5.

4.2.6.4.1. Aktivera luftreningen

Om du vill förbättra luftkvaliteten i kupén kan du aktivera bilens luftreningssystem.

För att luftreningen ska fungera måste alla fönster och dörrar vara stängda.

1. Tryck på fläktsymbolen  på den nedre raden och gå till **Timers**.
2. Gå till **Luftrening**.
3. Tryck på **Starta**.

OBS

Luftreningen startar automatiskt när förkonditioneringen avslutas.

4.2.7. Luftkvalitet

Din bil är utrustad med system som ger ett behagligt och hälsosamt kupéklimat. Luften filtreras för att rena kupén från odörer, skadliga ämnen och partiklar.

Kupéns luftfilter

Innehållet i denna manual representerar användarmanualens status vid tidpunkten för tryckning. Det är kanske inte helt giltigt vid framtida tidpunkter. För mer information se första sidan för den fullständiga friskrivningsklausulen.

Luften som kommer in i kupén filtreras först genom klimatanläggningen. För bästa funktion bör filtren bytas ut regelbundet. Om filtret används intensivt, till exempel vid långvarig körning genom områden med smog eller dammoln, måste filtret bytas oftare. Om du inte vet vilket filter som bör användas kan du kontakta Volvo support

Luftkvalitetssystem

Luften i kupén renas genom:

- filtrering av allergi- och astmaframkallande ämnen
- avlägsnande av gas och partiklar för att minska dålig lukt
- avlägsnande av luftföroreningar som t.ex. partiklar.

Om luftkvalitetssensorerna känner av att utomhusluften är förorenad stängs luftintaget och den interna luftåtercirkulationen slås på.

Luftrening

Utöver kupéfiltret har bilen även ett luftreningssystem som hjälper till att vidhålla en god luftkvalitet i kupén.

CleanZone

CleanZone indikerar om villkoren för god luftkvalitet är uppfyllda eller inte.

4.2.7.1. Indikering av luftkvalitet

Fliken Luftkvalitet i klimatvyn på centerdisplayen ger dig information om luftkvaliteten både i och utanför bilen.

Informationen på luftkvalitetsfliken anger luftkvaliteten i och utanför bilen. En sensor mäter halten av partiklar mindre än 2,5 µm i kupélufte. Information om mätning av halten av föroreningar utanför bilen är en extern tjänst som baseras på modellerade data.

Tips

För vissa regioner finns det information om halterna av pollen tillgängliga. Tryck på **Luftkvalitet och pollen** för att se mer detaljerad information.

4.2.7.2. Luftrening

För att åstadkomma god luftkvalitet är bilen utrustad med olika luftreningssystem.

Bilen har flera funktioner för att säkerställa god luftkvalitet. Vissa av dem är passiva och vissa kan kontrolleras via centerdisplayen.

4.2.7.2.1. Avancerad luftrening

Den avancerade luftreningen har som mål att minimera mängden farliga partiklar och skadliga gaser i kupén.

Avancerad luftrening är alltid aktiv utom vid manuell luftåtercirkulation eller när klimatsystemet är avstängt.

4.2.7.3. CleanZone

CleanZone är en funktion för luftkvalitet som kontrollerar och indikerar om alla villkor för att ge en god luftkvalitet är uppfyllda eller inte.

Du hittar information om luftkvaliteten i klimatvyn. CleanZone uppnås om alla villkor för att ge en god luftkvalitet i kupén är uppfyllda. Om den inte kan erhållas kan du i centerdisplayen se vilket villkor som fortfarande inte är uppfyllt.

4.2.7.4. Aktivera luftåtercirkulation

Luftåtercirkulation hjälper dig att hålla skadlig eller illaluktande luft borta från kupén. I vissa fall aktiveras den automatiskt, men du kan även aktivera den manuellt i klimatvyn.

Som standard avgör klimatsystemet automatiskt om luften ska återcirkuleras beroende på vissa omgivningsvillkor. Om luftkvalitetssensorn känner av att luften utanför bilen är förorenad stängs automatiskt bilens luftintag. Då återcirkuleras i stället luften i kupén. Du kan även aktivera konstant luftåtercirkulationen manuellt så att luftintaget stängs om du vill.

Viktigt



Om luften återcirkuleras under en längre tid kan kondens bildas på fönstren, vilket kan försämra sikten.

OBS

Luftåtercirkulationen är inte tillgänglig när max avfrostning är aktiv.

Om luftåtercirkulationen aktiveras manuellt stängs den av efter en stund.

I kallare klimat kan aktivering av luftåtercirkulation utebli på grund av imbildningsrisk.

1. Tryck på fläktsymbolen  i den nedre raden.
2. Tryck på återcirkulationssymbolen .

4.2.8. Klimatsystem

Bilens klimatsystem har som mål att ge alla i bilen en behaglig miljö med hjälp av elektronisk klimatkontroll.

Alla funktioner i klimatanläggningen styrs via centerdisplayen.

Din bil använder sensorer för att automatiskt styra olika funktioner som är utformade för att alltid ge ett behagligt inomhusklimat.

4.2.8.1. Klimatzoner

Bilens kupé är indelad i olika klimatzoner. Det ger passagerarna möjlighet att välja vilken temperatur de föredrar.

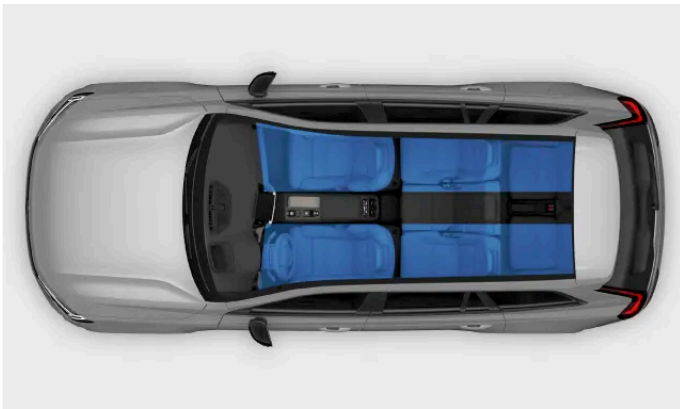

Klimatzoner

Det finns olika klimatzoner i kupén. Som standard har alla zoner samma klimatinställningar som föraren. De bakre zonerna kan dock ha egna individuella temperaturinställningar.

4.2.8.2. Upplevd och faktisk temperatur

Din upplevelse av temperaturen påverkas av fler faktorer än den faktiska temperaturen i luften runt omkring dig. Att känna till skillnaden mellan upplevd och verklig temperatur kan vara en fördel för din upplevelse av klimatkomfort.

Om luften i bilen känns varm eller kall beror på dess temperatur liksom på flera andra faktorer. Dessa faktorer inkluderar din egen kroppstemperatur, luftflödet och luftfuktigheten i bilen, samt om du exponeras för direkt solljus. När du justerar temperaturinställningen tar bilen hänsyn till några av de faktorer som bidrar till din upplevda temperatur. Bilen anpassar sedan klimatfunktionerna kontinuerligt så att klimatet invändigt känns som den valda temperaturen. Det innebär att den faktiska temperaturen i bilen kan avvika från den valda temperaturen, vilket ger dig en mer konsekvent upplevelse av klimatkomforten.

Bilen tar hänsyn till solstrålning när den reglerar klimatet i bilen. Om solen till exempel träffar förarsidan kan den justera luftflödet och temperaturen för att balansera den upplevda temperaturen på den sidan.

Innehållet i denna manual representerar användarmanualens status vid tidpunkten för tryckning. Det är kanske inte helt giltigt vid framtida tidpunkter. För mer information se första sidan för den fullständiga friskrivningsklausulen.

4.2.8.3. Klimatsensorer

Det finns ett antal klimatsensorer placerade i och utanför din bil. Dessa sensorer bidrar till att skapa ett behagligt klimat i kupén.

För att de inre sensorerna ska fungera på rätt sätt är det viktigt att du inte täcker för dem.

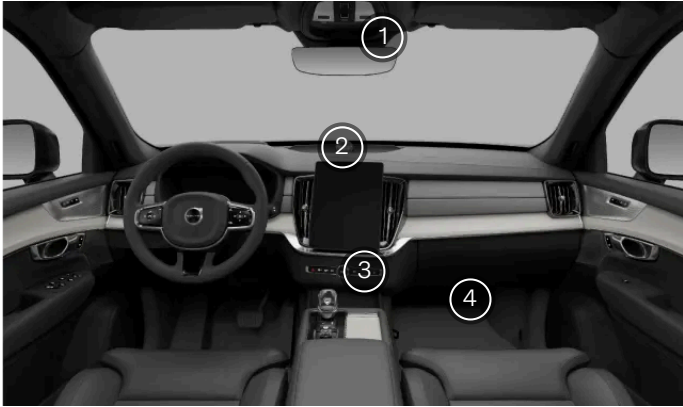

Bilens inre klimatsensorer.

- ① Fuktsensor i backspegelkonsolen.
- ② Solsensorer på instrumentpanelens ovansida.
- ③ Kupétemperatursensor under centerdisplayen.
- ④ Sensor för luftburna partiklar på handskfackets undersida.

Den utvändiga omgivningstemperatursensorn sitter i den högra sidospegeln.

4.2.8.4. Värmare

Om omgivningstemperaturen är lägre än den temperatur du vill ha inne i bilen kan värmesystemet hjälpa till att ge ett behagligt kupéklimat.

Parkeringsvärmare

Parkeringsvärmaren drivs av bilens högvoltsbatteri. Den används för att värma upp batteriet och kupén vid förkonditionering.

i **OBS**

Se till att batteriet har tillräcklig laddning när parkeringsvärmaren används. Om batteriets laddningsnivå är för låg stängs värmaren av.



Tillsatsvärmare

Tillsatsvärmaren drivs av bilens högvoltsbatteri. Den startar och styrs automatiskt när värme behövs under körning. Den stängs av automatiskt när bilen stängs av.

4.2.8.4.1. Aktivera tillsatsvärmaren

Tillsatsvärmaren i din bil har en automatisk startfunktion. Denna kan aktiveras via centerdisplayen.

När det är kallt ute är det skönt att aktivera tillsatsvärmarens automatiska startfunktion för en behagligare körupplevelse. Den stängs av automatiskt när bilen stängs av.

1. Tryck på fläktsymbolen  i den nedre raden.
 2. Tryck på symbolen för inställningar .
 3. Gå till **Värmare**.
 4. Aktivera tillsatsvärmaren.
- > Tillsatsvärmaren startar automatiskt när det behövs värme under körning.

OBS

Om du avaktiverar tillsatsvärmarens automatiska start kan det påverka komforten i kupén. Detta beror på att klimatanläggningen då får en minskad värmekälla under körningen.

4.3. Fönster och glasrutor

Bilen har flera olika fönster och glasrutor. Vindrutan är laminerad för ökad säkerhet och trygghet.

Alla laminerade fönster, utom vindrutan och panoramataket, är märkta med en symbol för laminerat glas.



Panoramatak

Panoramataket är uppdelat i två glassektioner. Du kan öppna den främre delen vertikalt eller horisontellt med reglaget i takkonsolen, medan det bakre avsnittet är fast takglas.

4.3.1. Höja och sänka rutor

Bilens rutor kan höjas och sänkas med hjälp av reglage på dörrpanelerna. Reglagen på förardörren kan användas för att styra samtliga rutor i bilen.

Varning

Var alltid medveten om säkerhetsriskerna när du använder fönstren. Bilens rörliga delar kan orsaka personskador på barn eller andra passagerare samt produktskador på föremål.

- Se till att du har fri sikt över de fönster du manövrerar.
- Låt inte barn leka med fönsterreglagen.
- Lämna aldrig barn ensamma i bilen.
- Stäng alltid av strömförsörjningen till fönsterhissarna genom att slå av tändningen. Ta med dig nyckeln när du lämnar bilen.
- Stick inte ut ett föremål eller en kroppsdel genom ett öppet fönster, även om bilens elsystem är helt frånkopplat.

Alla rutor har ett inbyggt klämskydd för att undvika skador. Se till att du läser relevant information om klämskydd i ett separat avsnitt i manualen.

För att använda fönsterhissarna måste du slå på tändningen. Men om du slår av tändningen och inte öppnar någon av dörrarna kan fönsterhissarna fortfarande fungera i några minuter.

OBS

Situationer då rutorna inte kan öppnas

- Rutorna kan inte öppnas när du kör snabbare än 180 km/h (112 mph). De kan däremot stängas vid denna hastighet.
- Vid mycket låga temperaturer kan rutorna frysa fast, så att de inte går att öppna eller stänga.

1.



Använd omkopplarna för att öppna eller stänga rutor.

- Det räcker att trycka lätt på övre eller nedre delen av knappen för att rutan ska höjas eller sänkas. Rutan slutar att röra sig så snart som du släpper knappen.

- Om du i stället trycker ner knappen helt och hållet rör sig rutan automatiskt även efter att du har släppt knappen. Om du vill stoppa rutan trycker du på knappen i motsatt riktning.

Tips

Styra alla fönster samtidigt

Om du har med dig en nyckel kan du öppna eller stänga alla sidorutor samtidigt genom att hålla ett finger mot fördjupningen på utsidan av dörrhandtaget. Du kan också trycka och hålla in låsknappen på din standardnyckel.

Minskning av buller

Om du vill minska vindbruset då de bakre fönsterrutorna är öppna ska du öppna de främre fönsterrutorna en aning.

Barnlås

Du kan stänga av kontrollerna för bakrutan. Då kan passagerare i baksätet inte använda fönsterreglagen.

OBS

Om fönstrens automatiska funktion eller klämskyddet inte fungerar som det ska kan du behöva återställa fönstren. Du kan läsa om hur du gör detta i ett separat avsnitt i manualen.

4.3.2. Använda solgardinerna

Du kan använda solgardinerna för att minska solljuset inne i bilen.

Det finns integrerade solgardiner i båda bakdörrarna. Du kan höja och sänka dem manuellt.

- Dra upp solgardinen och fäst den på kroken ovanför fönstret.

Tips

Du kan fortfarande öppna och stänga fönstret medan solgardinen är upphöjd.

4.3.3. Använda panoramataket

Du kan öppna och stänga panoramataket och solgardinen för att styra hur mycket luft eller solljus du släpper in.

Du kan manövrera panoramataket och solgardinen med den beröringskänsliga kontrollen på takkonsolen.

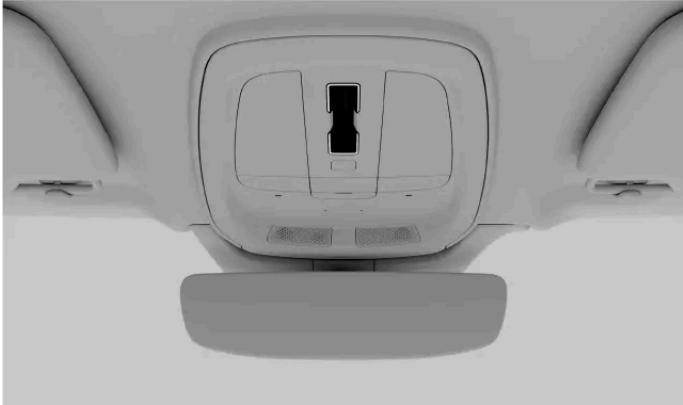

Genom att röra eller svepa över kontrollen på olika sätt kan du:

- öppna och stänga solgardinen
- vinkla panoramatakets främre del för att öppna det i ventilationsläget
- dra in panoramataket helt eller delvis
- stäng panoramataket.

i **OBS**

- Du måste ta bort is och snö innan du öppnar panoramataket. Var försiktig så att inte ytor repas eller lister skadas.
- Vid mycket låga temperaturer kan panoramataket frysa fast, så att det inte går att öppna eller stänga.

Öppning till ventilationspositionen

- Tryck var som helst på reglaget.
- > Panoramataket fälls upp till ventilationsläget.

Stängning av ventilationspositionen

- Tryck var som helst på reglaget från ventilationsläget.
- > Panoramataket stängs.

Öppna solgardinen

- Svep bakåt en gång över reglaget.
- > Solgardinen öppnas.

Öppna panoramataket

- Svep bakåt två gånger över reglaget.

- > Taket öppnas delvis.
- Svep bakåt tre gånger över reglaget.
- > Taket öppnas helt och hållet.

Stänga solgardinen och panoramataket

- Svep framåt över reglaget.
- > Solgardinen och panoramataket stängs.

OBS

Se till att stänga solskyddet när bilen står parkerad i direkt solljus under längre tidsperioder. Detta kan minska risken för skador på bilens interiör på grund av värmeutveckling från växelväljaren i kristall.

Tips

Automatisk stängning av solgardinen

Du kan aktivera **Automatisk stängning av soltakets gardin** i inställningarna om du vill att solgardinen ska stängas automatiskt efter 15 minuter om bilen står parkerad och låst i varmt väder. Det ger en behaglig kupétemperatur och skyddar bilens klädsel från att solblekas.

Styra alla fönster samtidigt

Om du har med dig en nyckel kan du öppna eller stänga alla sidorutor samtidigt genom att hålla ett finger mot fördjupningen på utsidan av dörrhandtaget. Du kan också trycka och hålla in låsknappen på din standardnyckel.

Varning

Var alltid medveten om säkerhetsriskerna när du använder panoramataket. Bilens rörliga delar kan orsaka personskador på barn eller andra passagerare samt produktskador på föremål.

- Se till att du har fri sikt över panoramataket när du manövrerar det.
- Låt inte barn leka med reglagen för panoramataket.
- Lämna aldrig barn ensamma i bilen.
- Stäng alltid av strömförsörjningen till fönsterhissarna genom att slå av tändningen. Ta med dig nyckeln när du lämnar bilen.
- Stick inte ut ett föremål eller en kroppsdel genom ett öppet fönster eller panoramataket, även om bilens elsystem är helt frånkopplat.
- Öppna inte panoramataket om det finns lasthållare monterade på bilen.
- Placera inte tunga föremål på panoramataket.

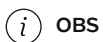
**OBS**

Om klämskyddet för panoramataket inte fungerar ska du vända dig till en auktoriserad Volvoverkstad.

4.3.4. Klämskydd

För att undvika klämskador från fönsterhissar och andra rörliga delar har bilen ett inbyggt klämskyddssystem. Tänk också på att använda rätt sätt för att minska risken att fastna mellan delar i rörelse eller som stängs.

Om något blockerar fönstret eller panoramataket när de stängs stannar de automatiskt och backar därefter en liten bit, så att du kan avlägsna hindret. Bakluckan har också klämskydd på ett liknande sätt vid öppning eller stängning.

**Varning**

Var alltid medveten om säkerhetsriskerna när du använder fönstren. Bils rörliga delar kan orsaka personskador på barn eller andra passagerare samt produktskador på föremål.

- Se till att du har fri sikt över de fönster du manövrerar.
- Låt inte barn leka med fönsterreglagen.
- Lämna aldrig barn ensamma i bilen.
- Stick inte ut ett föremål eller en kroppsdel genom ett öppet fönster, även om bilens elsystem är helt frånkopplat.

Om den automatiska stängningen avbryts på grund av hinder som till exempel is, kan du ändå försöka stänga fönstret manuellt genom att fortsätta att dra i reglaget. Innan du gör det, försök först att avlägsna hindret och kontrollera att ingenting blockerar fönstret innan du försöker stänga det igen.

Vid problem med klämskyddet för fönsterhissarna kan du försöka lösa problemet genom att återställa dem.

Om klämskyddet för panoramasoltaket inte fungerar ska du vända dig till en auktoriserad Volvoverkstad.

**Varning**

Om bilen inte kan registrera fönstrets aktuella läge kan det bli problem med fönsterhissens klämskydd. Fönsterlägena kalibreras om när du återställer den automatiska fönsterrörelsen. Återställ alltid funktionen för att säkerställa att fönsterlägena är rätt kalibrerade i följande situationer:

- Om strömmen har varit bruten i bilen, till exempel om 12-voltsbatteriet har kopplats bort.
- Om fönstrens automatiska rörelse inte fungerar ordentligt.

Detta återställer den automatiska fönsterfunktionen och klämskyddet.

4.3.5. Återställning av fönster

Innehållet i denna manual representerar användarmanualens status vid tidpunkten för tryckning. Det är kanske inte helt giltigt vid framtida tidpunkter. För mer information se första sidan för den fullständiga friskrivningsklausulen.

Om du har problem med ett elstyrkt fönster kan du behöva återställa det. Detta gör att bilen kan återkalibrera positionen, vilket återställer både klämskydd och den automatiska rörelsen.

 **Varning**

Klämskyddet kanske inte fungerar korrekt förrän fönstret har återställts om det har förlorat kalibreringen.

Om 12-voltsbatteriet har kopplats bort krävs en återställning för att klämskyddet ska fungera.

 **OBS**

Om panoramataket inte fungerar som det ska vänder du dig till en auktoriserad Volvoverkstad.

Se till att fönstret är helt stängt innan du återställer det.

Återställa fönster

1. Dra fönsterreglaget uppåt tre gånger till det manuella läget, mot det stängda läget.
- > Omkalibreringen har slutförts, vilket återaktiverar både klämskyddet och den automatiska fönsterrörelsen.

Kontrollera att fönstret fungerar som det ska efter att du har gått igenom återställningsstegen. Fönstret ska stängas helt när du drar knappen hela vägen och släpper den. Om problemet kvarstår, kontakta en auktoriserad Volvoverkstad.

4.4. Säten

Sätena är utformade med din komfort och säkerhet i åtanke. Justera sätena, aktivera komfortfunktionerna och se till att du sitter ordentligt.

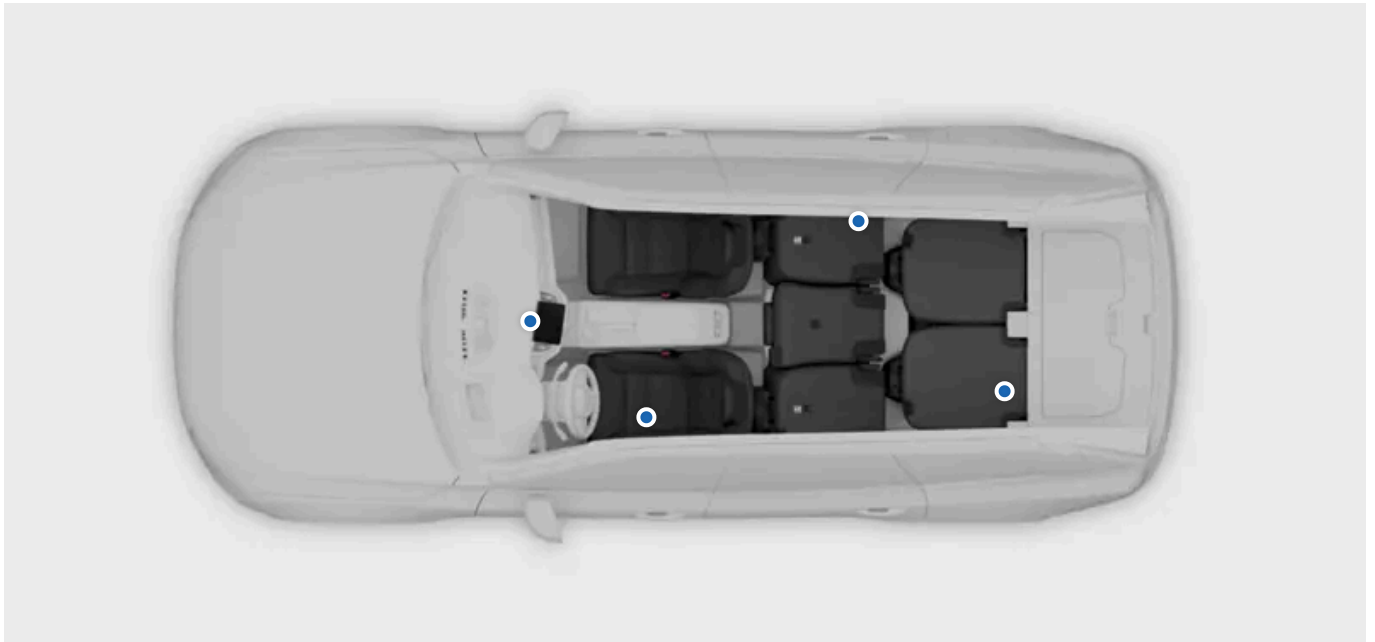

Bilens säten har en rad funktioner som ger komfort, säkerhet och flexibilitet.

I detta avsnitt av manualen får du veta mer om de komfortfunktioner och justeringar som finns för bilsätena. Detta inkluderar funktioner som justering av sätenas position och hur man fäller baksätet för att få mer utrymme för förvaring. Samtidigt får du lära dig grunderna i hur dessa funktioner används på ett säkert och korrekt sätt.

För mer information om sätenas passiva säkerhetsfunktioner och hur du tillgodoser dem genom att sitta rätt, finns det ett separat säkerhetsavsnitt i denna manual.

4.4.1. Framsäten

Framsätena har många inställningsmöjligheter för att öka komforten.



Justeringsmöjligheter

Sätena har följande justeringsmöjligheter:

- Lutningen på förarsätets sittdyna
- Förlänga sittdyna
- Sätetsplats
- Svankstöd
- Sätets höjd
- Ryggstödet lutning

Tips

Sätetsjusteringsreglage

Du kan använda vredet på sidorna av sätena för att göra flera sätesjusteringar. Med hjälp av vredet kan du välja vilken typ av sätesjustering du vill göra. De valda justeringarna visas i centerdisplayen.

Funktioner

Framsätena har även följande komfortfunktioner:

Massage Du kan välja mellan fem olika massageprogram med tre olika hastigheter och intensiteter.

Ventilation Huvuddelen av framsätena är ventilerade. Du kan välja mellan tre nivåer av kylning.

Uppvärmning Sätena har tre nivåer av uppvärmning.

4.4.1.1. Ställa in framsätena

Bilens framsäten har en mängd olika inställningar för att öka komforten.

Reglage för sätesjustering



Reglage på sidan av sätet

- ① Sätesjusteringsreglage
- ② Reglage för sittdyna
- ③ Reglage för sätets position
- ④ Reglage för ryggstöd

Ratten för sätesjustering reglage följande justeringar:

- Sidostöd
- Svankstöd
- Förlängning av sittdynan

När du trycker på sätesjusteringsratten, visas sätesjusteringsvyn i centerdisplayen som vägledning. De olika justeringarna visas som separata val så att du kan styra dem med samma knapp. För att växla mellan de olika inställningsalternativen vrider du på ratten för sätesjustering och släpper den. Upprepa detta tills du har valt den justering som du vill reglera.

Varning

Justera aldrig sätet under körning. Detta kan distrahera dig från körningen och leda till att du förlorar kontrollen över bilen. Utför istället alla nödvändiga inställningar av sätet innan du börjar köra.

Justering av sätet med hjälp av sätesjusteringsratten

1. Vrid ratten för sätesjustering uppåt eller nedåt.

Innehållet i denna manual representerar användarmanualens status vid tidpunkten för tryckning. Det är kanske inte helt giltigt vid framtida tidpunkter. För mer information se första sidan för den fullständiga friskrivningsklausulen.

- > Sätessjusteringsvyn visas i centerdisplayen.
- 2. Fortsätt att vrida ratten upprepade gånger för att gå igenom de olika inställningsalternativen.
- 3. Välj den justering du vill göra via centerdisplayen.
- 4. Justera sätet med hjälp av knapparna på justeringsratten.

 **Tips**

Använda en sparad sätesposition

Du kan välja dina sparade sätespositioner för framsätena genom att trycka på de förinställda sätessjusteringsknapparna. Sparade positioner för förarsätet kan också omfatta justeringar av sidospeglarna och head-up-displayen.

 **OBS**

Justeringsspärr

Om du flyttar justeringsratten i samma riktning 10 gånger under en kort tidsperiod, slutar ratten att reagera i 1 minut. Ett meddelande visas också på centerdisplayen som talar om att sätessjusteringarna har stängts av. Detta för att förhindra oavsiktlig användning av justeringsratten.

Justera sittedynans lutning

- 5. Vinkla sittedynans reglage uppåt eller nedåt för att justera sittedynan.

Justering av sätesposition

- 6. För reglaget för sätets position åt vänster eller höger, uppåt eller nedåt för att justera sätets position.

Justera ryggstödet lutning

- 7. Vinkla reglaget för ryggstödet i samma riktning som du vill vinkla ryggstödet.

 **Viktigt**

När du har justerat sätet efter dina önskemål är det viktigt att se till att andra delar av bilen är rätt inställda. Din körställning är viktig och påverkas av mer än justeringarna av sätet, t.ex. rattens, speglarnas och head-up-displayens position.

Efter justering, fällning eller höjning av ett säte, kontrollera att alla delar av sätet är ordentligt låsta på plats.

4.4.1.2. Spara en förinställd sätessjustering

Du kan spara förinställningar för framsätena.

 **Varning**

- Eftersom förarsätet kan justeras även när tändningen är av ska barn aldrig lämnas i bilen utan uppsikt.
- Sätets rörelse kan STOPPAS när som helst genom att trycka på någon av knapparna på det elmanövrerade sätets reglagepanel.
- Ställ aldrig in sätet under körning.
- Se till att det inte finns någonting under sätena när de justeras.

Med hjälp av de förinställda sätesjusteringsknapparna kan du enkelt sätta dig i din önskade position igen utan att behöva justera sätet själv. Knapparna sitter på insidan av antingen en eller båda framdörrarna.

När du sparar en önskad position för förarsätet sparas automatiskt dina aktuella positioner för sidospeglarna och head-up-displayen. Sparade positioner för passagerarsätet påverkar dock inte sidospeglarna och head-up-displayen.



Placering av knapparna för förinställningar av sätesjustering

1. Justera sätet till önskad position.
2. Tryck på knappen M.
 - > Knappens indikatorlampa tänds.
3. Håll en av minnesknapparna intryckt inom tre sekunder efter att du tryckt på knappen M.
 - > När positionen har sparats hörs en ljudsignal och indikatorlampan släcks.

i **OBS**

Om ingen av minnesknapparna trycks in inom tre sekunder släcks knappen M och ingen position sparas. Sätena måste ställas in på nytt innan en ny position kan ställas in.

Dina önskade positioner sparas i den aktiva användarprofilen.

Använd en sparad sätesposition

En sparad inställning kan användas när framdörren är öppen eller stängd. Processen för att aktivera den sparade sittpositionen skiljer sig dock åt.

Om framdörren är öppen kan du aktivera en sparad position genom att trycka på en av minnesknapparna. Sätet rör sig och stannar i det sparade läget.

Om framdörren är stängd håller du en av minnesknapparna intryckt tills sätet stannar i det sparade läget.

Om du vill ändra en sparad sätesposition justerar du sätet till önskad position och upprepar processen igen. En ny sätesposition sparas på den valda minnesknappen.

4.4.1.3. Aktivera sätesmassage

Framsätet har massage i ryggstödet och utförs av luftkuddar som kan massera dig. Det finns flera olika massageprogram och inställningar som du kan välja mellan.

Massagefunktionen går endast att aktivera när bilens motor är igång.

1. Aktivera sätesjusteringsratten genom att vrida den uppåt eller nedåt. Du kan också trycka på en av de fyra knapparna på reglaget.



Sätesjusteringsratten sitter på den sida av sätet som är närmast dörren.

> Sätesjusteringsvyn visas i centerdisplayen.

2. Välj **Massage**.

3. Välj önskat program, hastighet och intensitet som visas i centerdisplayen eller använd multifunktionsreglaget.

4. Välj **Starta**.

Innehållet i denna manual representerar användarmanualens status vid tidpunkten för tryckning. Det är kanske inte helt giltigt vid framtida tidpunkter. För mer information se första sidan för den fullständiga friskrivningsklausulen.

- > Massagen startar och ett meddelande visas på centerdisplayen som talar om hur länge massagen kommer att pågå.

Om du vill avbryta massagen innan massageprogrammet avslutats, välj **Avbryt** från massagevyn på centerdisplayen.

4.4.2. Andra radens säten

Du kan justera baksätena på ett antal sätt för att få mer utrymme eller använda ytterligare funktioner för att bättre passa dina behov.

Bilens baksäten är uppdelade i andra och tredje raden, som vardera har sina egna uppsättningar med funktioner och justeringar. Båda raderna har två säten som kan fällas separat.

Bilens baksäten är uppdelade i andra och tredje raden, som vardera har sina egna uppsättningar med funktioner och justeringar. Andra sätesraden har tre säten som kan fällas separat. Tredje sätesraden har två fällbara säten.



Du kan justera den andra sätesraden på ett antal sätt för att få mer utrymme eller använda ytterligare funktioner för att bättre passa dina behov.

- Justerbar ryggstödslutning** Justera ryggstödet lutning för att få bättre komfort och stöd för ryggen.
- Justerbar sätesposition** Du kan flytta sätet framåt eller bakåt beroende på det utrymme du behöver.
- Fällbara nackstöd** De yttre sätena har fällbara nackstöd. Det kan ge dig mer utrymme när du fäller ned sätena.
- Justerbart mitre nackstöd** Du kan justera det mitre nackstödet höjd för att passa passageraren, eller ställa in det till dess lägsta läge när sätet inte används.
- Fällbara ryggstöd** Sätena går att fälla ned för att skapa ett större lastutrymme. Alla säten kan fällas separat.
- Eluppvärmt säte** Ytterplatserna har tre värmenivåer. Du kan kontrollera detta från panelen på tunnelkonsolens baksida eller från centerdisplayen.

 **Tips**

Mittarmstöd i baksätet

Fäll ner det mittre baksätets ryggstöd så får du tillgång till mugghållare och ett extra armstöd.

4.4.2.1. Justering av andra radens yttre säten

Du kan justera sätena på andra raden, för att göra sätet mer bekvämt eller för att få mer plats bakom sätet.

Såväl sätets position som ryggstödet lutning kan ställas in individuellt för varje säte.

 **Varning**

Ställ aldrig in sätena när bilen är i rörelse. Plötslig inbromsning eller sväng kan leda till att du tappar kontrollen över sätet och riskerar att skadas.

 **Viktigt**

Barnskydd

Justera aldrig sätet medan ett barnskydd som är fäst med de nedre eller övre förankringspunkterna är monterat. Detta riskerar skada barnskyddet eller lossa de fästen som håller det på plats.

Risk för klämskador

Var extra försiktig när du justerar sätespositionen om det sitter en passagerare i det eller ett barnskydd är monterat i sätet bakom.

Justering av sätesposition

1.



Ta tag i och dra handtaget under sittdynan uppåt.

2. Skjut sätet framåt eller bakåt till önskad position.

Innehållet i denna manual representerar användarmanualens status vid tidpunkten för tryckning. Det är kanske inte helt giltigt vid framtida tidpunkter. För mer information se första sidan för den fullständiga friskrivningsklausulen.

3. Släpp handtaget.

> Sätet låses på plats.

Justera ryggstödet lutning

4.

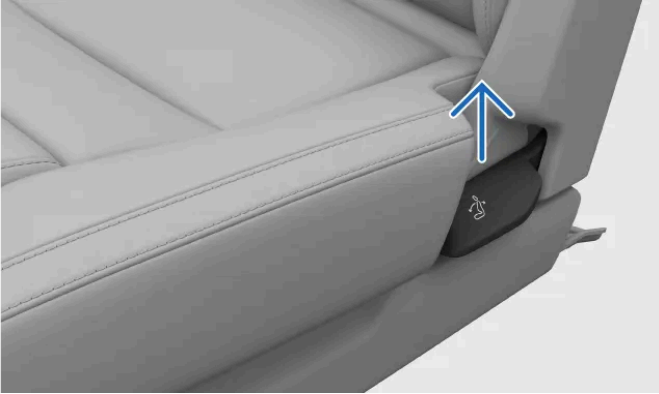

Dra och håll i handtaget på sidan av sätet uppåt så att ryggstödet kan flyttas.

5. Luta dig framåt eller bakåt i sätet.

> Ryggstödet följer med i dina rörelser.

6. Släpp handtaget när du har nått önskad position.

> Ryggstödet låses på plats.

Viktigt

Efter justering, fällning eller höjning av ett säte, kontrollera att alla delar av sätet är ordentligt låsta på plats.

4.4.2.2. Justering av andra radens mittplats

Du kan justera andra radens mittplats, antingen för att göra sätet bekvämare eller för att frigöra mer utrymme bakom sätet.

Både sätets position och ryggstödet lutning kan ställas in för mittplatsen.

Varning

Ställ aldrig in sätena när bilen är i rörelse. Plötslig inbromsning eller sväng kan leda till att du tappar kontrollen över sätet och riskerar att skadas.

! Viktigt

Barnskydd

Justera inte ett säte med ett monterat barnskydd som använder den övre förankringspunkten för att fästa det. Detta riskerar skada barnskyddet eller lossa de fästen som håller det på plats.

Risk för klämskador

Var extra försiktig när du justerar sätespositionen om det sitter en passagerare i det eller ett barnskydd är monterat i sätet bakom.

Justering av sätesposition

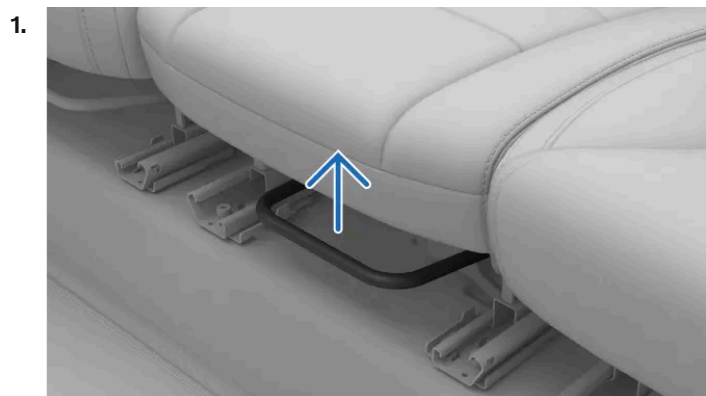

Ta tag i och dra handtaget under sittdynan uppåt.

2. Skjut sätet framåt eller bakåt till önskad position.

3. Släpp handtaget.

> Sätet låses på plats.

Justera ryggstödet lutning

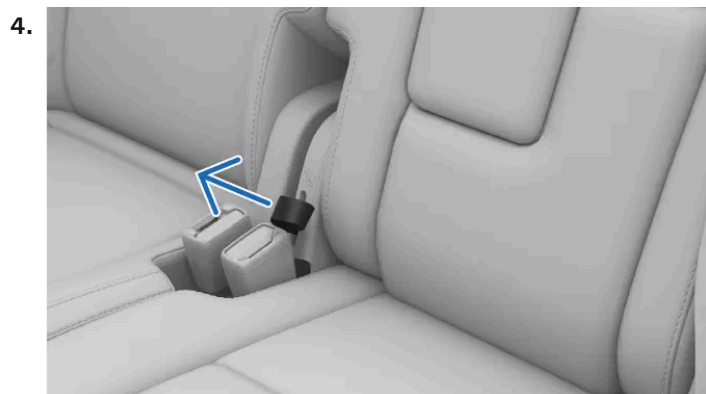

Dra och håll i remmen på sidan av sätet så att ryggstödet kan flyttas.

5. Luta dig framåt eller bakåt i sätet.

> Ryggstödet följer med i dina rörelser.

6. Släpp remmen.

> Ryggstödet låses på plats.

! Viktigt

Efter justering, fällning eller höjning av ett säte, kontrollera att alla delar av sätet är ordentligt låsta på plats.

4.4.2.3. Justering av andra radens mittplats nackstöd

Mittplatsens nackstöd ska ställas in så att det passar din längd. Om möjligt ska det också fullständigt stödja hela baksidan av huvudet.

Ett korrekt justerat nackstöd kan hjälpa till att förebygga nackskador under en kollision. Du måste justera nackstödet så det täcker så mycket av bakhuvudet som möjligt.



Korrekt nivå på nackstödet

Nackstödet rörelse uppåt är inte låst.

1. Dra nackstödet uppåt till en nivå som passar din längd.

För att sänka nackstödet trycker du på knappen vid den övre mittdelen av nackstödet bas och håller den intryckt för att frigöra låset. Tryck sedan försiktigt ner nackstödet.

För att sänka nackstödet trycker du på knappen vid basen av det högra stödet och håller den intryckt för att frigöra låset. Tryck sedan försiktigt ner nackstödet.



Låsknapp på det mittersta nackstödet

i Tips

Ta för vana att sänka nackstödet när mittplatsen inte används. När det är nedfällt riskerar det inte skymma sikten bakåt.

4.4.2.4. Fälla ner de yttre nackstöden på andra sätesraden

Du kan fälla ner de yttre nackstöden på andra sätesraden för att förbättra sikten bakåt.

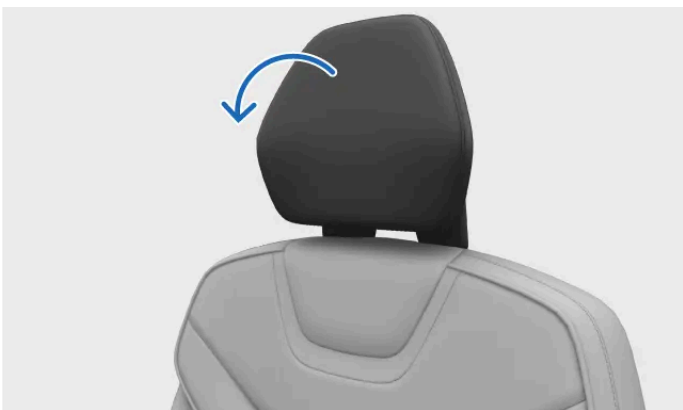

Nackstödetts fällningsrörelse

! Varning

Fäll inte ned ett nackstöd om en passagerare använder sätet. Risk för allvarliga personsador.

i OBS



Du kan inte fälla nackstöden om barnlåset är aktiverat.

 **Viktigt**

Innan nackstöden fälls, se till att:

- det inte finns några lösa föremål kvarlämnade på sätena.
- bilbältena är inte fastspända.

Nackstödet måste alltid vara uppfällt när ett barnskydd är monterat på sätet.

1. Tryck på bilsymbolen  i det nedre raden och gå till **Snabbval**.
 2. Tryck på knappen för fällning av nackstödet .
- > Nackstödet fälls ned.

För att fälla upp nackstödet igen flyttar du nackstödet manuellt bakåt tills du hör ett klick.

4.4.2.5. Fälla ner de yttre sätena i andra raden

De yttre sätena i andra raden går att fälla ned för att skapa ett större lastutrymme.

 **Viktigt**

Innan sätena fälls, se till att:

- det inte ligger några föremål på sätena
- säkerhetsbältena är inte fastspända
- det finns tillräckligt med plats för att sätena ska kunna fällas, Flytta vid behov framsätena framåt.

 **Varning**

Om något av baksätena fälls får de inte komma i kontakt med framsätena. Detta kan försämra säkerheten för andra passagerare.



Dra handtaget på sidan av sätet uppåt.

- > Ryggstödet och nackstödet frigörs och lutar framåt.
- För ner ryggstödet till dess nedfällda läge.

Använd samma handtag på sidan av sätet för att frigöra ryggstödet när du vill fälla upp sätet igen. Tryck sedan upp det manuellt till upprätt läge. Kontrollera att ryggstödet låses på plats. Till sist flyttar du tillbaka nackstödet till dess låsta läge.

 **Viktigt**

Efter justering, fällning eller höjning av ett säte, kontrollera att alla delar av sätet är ordentligt låsta på plats.

4.4.2.6. Fälla det mittre sätet på andra raden

Du kan fälla det mittre sätet på andra raden för att få större förvaringsutrymme.

 **Viktigt**

Innan sätena fälls, se till att:

- det inte ligger några föremål på sätena
- bilbältena inte har spänts fast.
- det finns tillräckligt med plats för att sätena ska kunna fällas, Flytta vid behov framsätena framåt.

 **Varning**

Om något av baksätena fälls får de inte komma i kontakt med framsätena. Detta kan försämra säkerheten för andra passagerare.



Dra i bandet på sidan av sätet.

- > Ryggstödet frigörs och lutar framåt en aning.
- För ner ryggstödet till dess nedfällda läge.
- Tryck ned ryggstödet för att låsa fast det.

För att höja sätet igen använder du samma rem på sidan av sätet för att frigöra ryggstödet. Tryck sedan upp det manuellt till upprätt läge. Kontrollera att ryggstödet låses på plats.

 **Viktigt**

Efter justering, fällning eller höjning av ett säte, kontrollera att alla delar av sätet är ordentligt låsta på plats.

4.4.2.7. Mittarmstöd på andra raden

En del av den mittre baksätetsryggen kan fällas ut för att fungera som mittarmstöd.

En rem sitter nära ovsidan på det mittre baksätet. Dra i denna rem för att fälla ut mittarmstödet bak.



Mittarmstöd bak med mugghållare

Mittarmstödet kan användas som extra stöd för armarna men har även en mugghållare med två öppningar.

För att komma åt mugghållaren trycker du på den övre delen av mittarmstödet och släpper det. Mugghållarens sidor öppnas. Stäng försiktigt båda sidorna när mugghållaren inte används.

4.4.3. Tredje radens säten

Bilens baksäten är uppdelade i andra och tredje raden, som vardera har sina egna uppsättningar med funktioner och justeringar. Sätena på den tredje raden är konstruerade både med tanke på komfort och flexibilitet.



Ryggstöden och nackstöden kan fällas i en rörelse för att öka förvaringsutrymmet. Nackstödet fälls ner automatiskt när ryggstödet fälls ner.

4.4.3.1. Stiga in i och ut från tredje raden

Du kan tillfälligt justera yttersätena i andra sätesraden för att göra det lättare att komma in i och ut ur tredje sätesraden.

Viktigt

Risk för klämskador

Var försiktig när du går in eller ut från den tredje sätesraden så att inte den andra sätesraden trycker mot eller påverkar ett monterat barnskydd eller en passagerare som sitter.

1.



Dra i handtaget på ovansidan av det yttre ryggstödet.

> Ryggstödet låses upp.

2.



Dra i ryggstödet för att luta det framåt tills det stannar.

3. Fortsätt dra ryggstödet för att flytta hela sätet framåt.

För att återgå till sätets ursprungliga läge, följ stegen i omvänd ordningsföljd. Skjut sätet bakåt och luta ryggstödet bakåt tills det låses på plats.

! Viktigt

Efter justering, fällning eller höjning av ett säte, kontrollera att alla delar av sätet är ordentligt låsta på plats.

4.4.3.2. Fälla säten i tredje raden

Den tredje raden har två individuella säten som kan fällas separat. Du kan fälla den tredje sätesraden om du behöver mer utrymme för stuvning när du använder bagageutrymmet.

! Viktigt

Innan sätena fälls ned eller upp, se till att:

- det inte sitter någon på tredje sätesraden.
- det inte finns några lösa föremål på eller under sätena.
- bilbältena har inte spänts fast.
- det finns tillräckligt med plats för att sätena ska kunna fällas, Flytta fram den andra sätesraden vid behov.

! Varning

Om något av baksätena fälls får de inte komma i kontakt med framsätena. Detta kan försämra säkerheten för andra passagerare.

1.

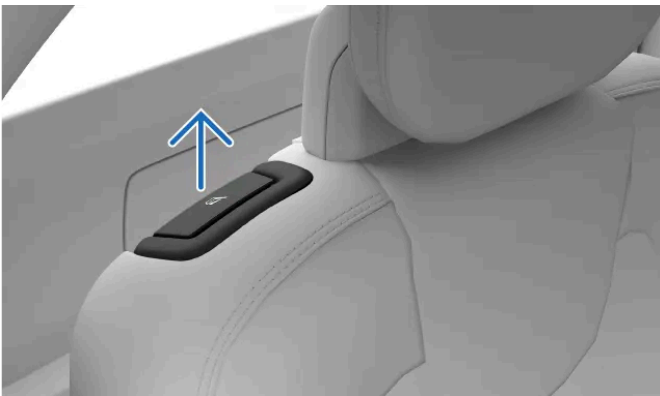

Dra i handtaget på sätets ryggstöd.

> Ryggstödet och nackstödet frigörs och lutar framåt.

2. För ner ryggstödet till dess nedfällda läge.

När du inte längre behöver det extra lastutrymmet fäller du manuellt upp sätena till deras vanliga upprätta position igen. Kontrollera att ryggstödet låses på plats. Till sist flyttar du tillbaka nackstödet till dess låsta läge.

 **Viktigt**

Efter justering, fällning eller höjning av ett säte, kontrollera att alla delar av sätet är ordentligt låsta på plats.

4.5. Kupébelysning

I bilens kupé finns belysning för olika ändamål. Det finns lampor för läsning och allmän belysning och för att lysa upp förvaringsutrymmen.

Läsbelysning

Det finns läslampor för fram- och baksätena. Du kan anpassa ljusstyrkan efter dina behov. Bak i bilen fungerar läslamporna också som allmänbelysning.

Allmänbelysning

Bilen har allmänbelysning som till exempel tänds när du sätter dig i bilen. Allmänbelysningen kan slås på både manuellt och automatiskt.

Stämningsbelysning

Bilens stämningsbelysning ger ett behagligt ljus i kupén när det är mörkt ute.

Belysning i förvaringsutrymmena

De olika förvaringsutrymmena, till exempel bagageutrymmet och dörrfickorna, har belysning så att du enkelt kan hitta det du letar efter.

4.5.1. Justera läslamporna

Det finns läslampor för både fram- och baksätena. Du kan justera ljusstyrkan efter behov.

Framsätenas läslampor är placerade i takkonsolen, och de bakre läslamporna sitter över bakhörrarna.



De främre läslamporna på takkonsolen

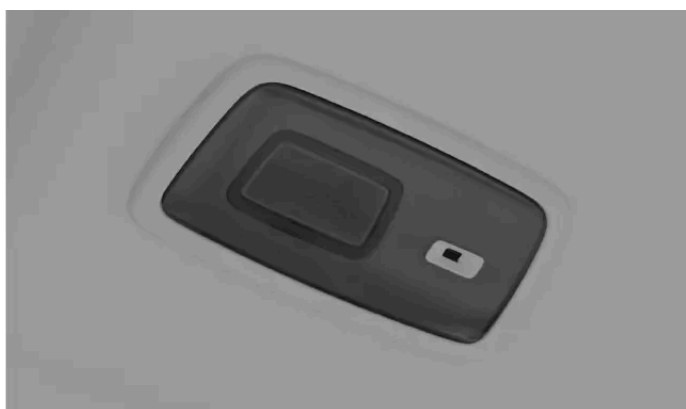

Baksätens läslampor



Baksätens läslampor

1. Tryck på den läslampa som du vill tända eller släcka.
2. Håll ner knappen för att justera ljusstyrkan.

4.5.2. Ställa in interiörbelysning

Du kan justera innerbelysningens ljusstyrka enligt önskemål.

Du justerar innerbelysningens ljusstyrka via centerdisplayen.

1. Tryck på bilsymbolen  på nedre raden och gå till **Inställningar**.
2. Gå till **Reglage** → **Belysning och displayer** → **Interiör belysning**.
3. Justera ljusstyrkan eller välj önskad intensitet.

4.5.3. Avaktivera kupéns automatiska belysning

Funktionen automatisk ljusavstängning håller kupébelysningen släckt, även när du stiger in i eller ut ur din bil.



Automatisk belysning av-knapp i takkonsolen

Funktionen automatisk kupébelysning som ibland även kallas instegsbelysning, tänder automatiskt kupébelysningen när någon av dörrarna öppnas. Den automatiska belysningen gör det lättare att kliva in och ut från bilen när det är mörkt ute. Men det kan också finnas situationer där du inte vill att lamporna ska tändas, såsom när passagerare sover i bilen.

Automatisk belysning av-knappen är placerad i takkonsolen och är markerad med en speciell symbol.



När funktionen är avstängd ändras knappens färg.

1. Tryck och håll in knappen för att slå på eller av funktionen för automatisk belysning.

 **Tips**

En kort tryckning på knappen för automatisk belysning tändar allmänbelysningen, t.ex. tak- och fotutrymmesbelysningen.

4.5.4. Aktivering av all invändig belysning

Aktivering av all invändig belysning tändar större delen av den invändiga belysningen. Detta kan vara till hjälp när du letar efter något i kupén.



Knapp för alla invändiga lampor sitter i takkonsolen

Knappen för aktivering av alla lampor sitter i takkonsolen och är markerad med en lampsymbol.



1. Tryck på knappen för att tända eller släcka alla invändiga lampor.

 **OBS**

Om du håller knappen intryckt inaktiveras den automatiska kupébelysningen och knappen byter färg. Även om funktionen automatisk belysning avaktiveras, tänds belysningen ändå om du använder funktionen alla lampor på.

5. Säkerhet

Lär känna bilens funktioner för kollisionsskydd och hur du använder bilen på ett säkert sätt.

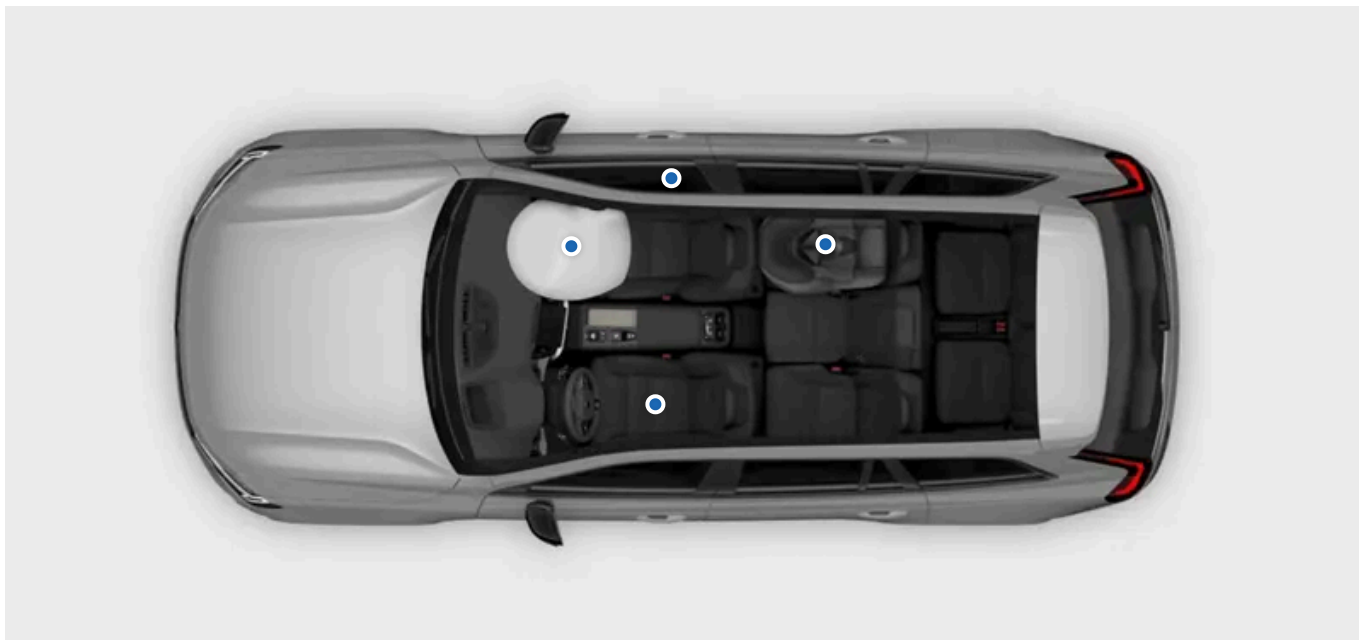

I avsnittet om säkerhet beskrivs bilens säkerhetsfunktioner som kan minska risken för allvarliga personskador vid en kollision. Säkerhetsfunktionerna inbegriper säkerhetsbälten, krockkuddar, barnskydd och andra komponenter eller funktioner som kan rädda liv om de används på rätt sätt.

Bilen är utformad för att främja och underlätta säker användning. Bilen och dess utrustning måste alltid användas på rätt sätt för att säkerhetsfunktionerna ska fungera som avsett. Det gäller inte bara de särskilda säkerhetsfunktionerna utan även övriga funktioner. Du bär själv ansvaret för att bilens funktioner används på ett säkert sätt.

Varning

Samverkande säkerhet

Säkerhetsfunktionerna är avsedda att användas i kombination för att öka säkerheten för alla personer som befinner sig i bilen. Ingen funktion ersätter någon annan, såvida detta inte uttryckligen anges i manualen. Till exempel måste du använda säkerhetsbälte trots att bilen är utrustad med krockkuddar.

SRS-varning

Bilens sensorer kan upptäcka om det är något fel på krockkuddar eller tillhörande säkerhetssystem. En röd varningssymbol visas på förardisplayen om några fel upptäcks.



SRS-varningssymbol

Om den röda SRS-varningssymbolen visas i förardisplayen kontaktar du omgående en auktoriserad Volvoverkstad.

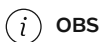

OBS

Säkerhetsrelaterade områden

Vissa förarstödsfunktioner har att göra med säkerhet. I stället för att öka säkerheten vid en olycka är de avsedda att hjälpa dig att undvika olyckor helt och hållet. För din egen säkerhet är det viktigt att du även bekantar dig med dessa funktioner.

5.1. Kollisionsdetektering

Din bil har många funktioner som är utformade för att mildra effekterna av en eventuell kollision. Bilens gensvar vid en kollision aktiveras före, under och efter själva sammanstötningen.



Tips

Information om kollisionsdetektering finns på flera ställen i den här manualen. I det här avsnittet får du en översikt över bilens funktioner inom detta område.

Före kollisionen

Före en kollision kan flera förarstödsfunktioner arbeta tillsammans för att undvika kollisionen eller mildra dess effekter. Om bilen registrerar att en kollision är sannolik eller oundviklig kan den i förebyggande syfte aktivera skyddssystem, t.ex. bältessträckare, innan själva sammanstötningen inträffar.

Under kollisionen

Under själva kollisionen skickar sensorer på olika ställen i bilen hela tiden information om statusen för bilen och passagerarna. Bilen använder sedan denna information för att välja när skyddsfunktioner som till exempel krockkuddar och bältesförsträckare ska aktiveras. Kollisioner är komplexa händelser som sker i flera steg, där den första sammanstötningen inte alltid är den allvarligaste. Det är viktigt att funktionerna aktiveras vid rätt tillfälle för att ge ett så effektivt skydd som möjligt.

Bilens säkerhetssystem arbetar i samverkan med passiva säkerhetsfunktioner. Bilen är konstruerad så att kraften av en kollision fördelas till specifika konstruktionsdelar. Bilen har även deformationszoner som absorberar energin från kollisionen. Bilens exteriör har konstruerats utifrån liknande principer för att ge skydd åt fotgängare.

Efter kollisionen

Efter en kollision försöker bilen att stanna på ett kontrollerat och säkert sätt. Den kan också aktivera ett automatiskt samtal till nödnumret.

OBS

Säkerhetsläge

Vid en kollision kan bilens säkerhetssystem avaktivera vissa funktioner. Detta för att skydda både passagerarna och själva bilen från eventuella skador vid en kollision. Bilen övergår samtidigt till säkerhetsläge. När säkerhetsläget är aktivt går det inte att köra bilen. Beroende på hur allvarlig kollisionen är kan du dock eventuellt lämna säkerhetsläget genom att starta om bilen om du behöver flytta den från omedelbar fara. Detta återaktiverar i sin tur de nödvändiga funktionerna och gör det möjligt att köra korta sträckor.

Viktigt

Bilen har utformats med säkerhet i åtanke, men inget skyddssystem är någonsin helt effektivt i alla situationer. Bilen och dess utrustning måste alltid användas på rätt sätt för att säkerhetsfunktionerna ska fungera som avsett.

5.2. Korrekt sittställning

Att sitta och använda säkerhetsbältena på rätt sätt är viktigt för att alla i bilen ska kunna känna sig säkra och bekväma. Särskilda rekommendationer gäller för gravida och barn.

Viktigt

Vikten av en korrekt sittställning

För att säkerhetsfunktioner som säkerhetsbälten och krockkuddar ska fungera på bästa sätt vid en kollision måste alla i bilen ha korrekt sittställning. Om instruktionerna om korrekt sittställning inte följs kan det leda till livsfara eller allvarlig personskada.

Graviditet

Var extra noga med att följa alla rekommendationer om sittställning om passageraren är gravid. Följande är antingen tillägg eller extra viktiga saker att tänka på:

- Se till att säkerhetsbältet inte går över magen. Höftremmen ska ligga under magen och skulderdelen ska passera ovanför magen.
- Om du sitter i förarsätet, undvik att sitta närmare ratten än nödvändigt. Justera sätet så att du får så stort avstånd som möjligt mellan magen och ratten, samtidigt som du har alla reglage inom bekvämt räckhåll.

Särskilda behov för barn

Se alltid till att barn sitter på ett sätt som är anpassat efter deras behov. Använd rätt barnskydd, se till att det är korrekt monterat och försäkra dig om att alla barn sitter på ett korrekt sätt under hela färden. För barn som sitter framåtvända gäller samma sätesrekommendationer som för vuxna. Kontrollera alltid att säkerhetsbältet är rätt inställt och att nackstödet är i en lämplig höjd för barnet, om möjligt.

i OBS

Fysiska begränsningar

Vissa fysiska begränsningar kan göra det svårt att följa rekommendationerna om korrekt sittställning. I så fall kan bilen behöva modifieras för att garantera säkerheten. Kontakta en auktoriserad Volvoverkstad för information om ändringar som godkänts av Volvo.

Sittställning

För största möjliga säkerhet måste alla i bilen ha rätt sittställning och använda säkerhetsbälten som är korrekt inställda. Undvik inkorrekta sittställningar.

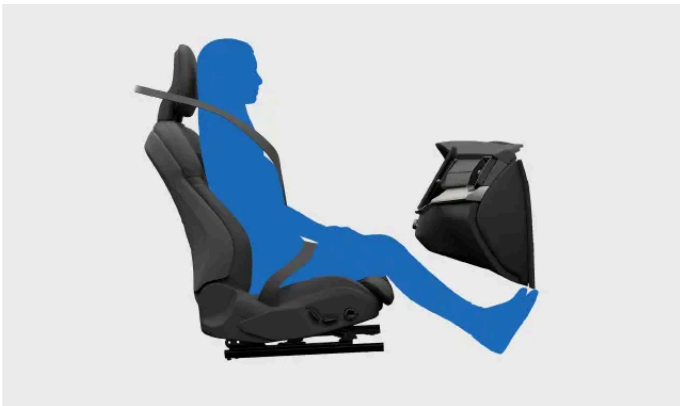

Bilden visar en korrekt sittställning. Sitt alltid på detta sätt när bilen är i rörelse.

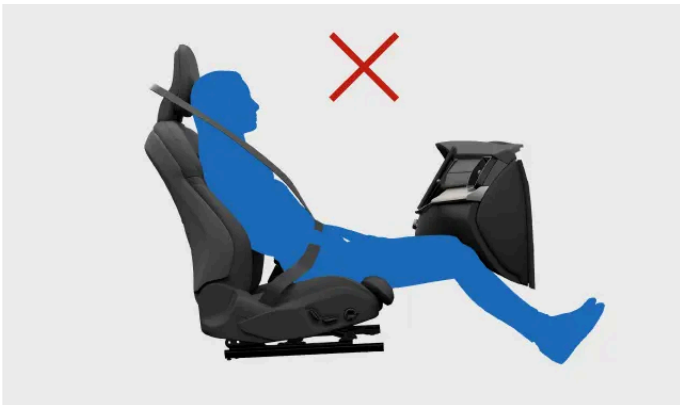

Sitt inte nerhasad i sätet. Nedre delen av ryggen ska alltid ha kontakt med ryggstödet.

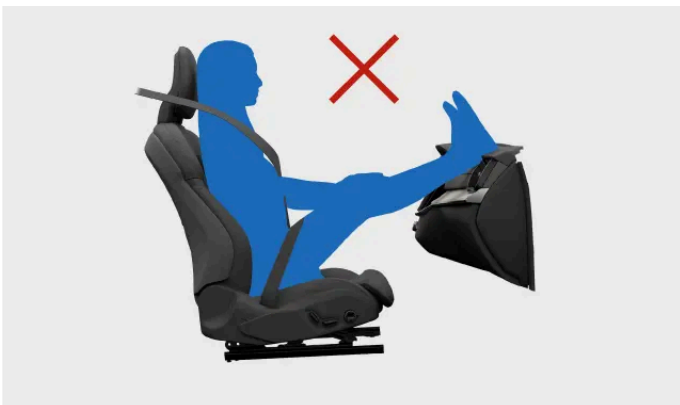

Sitt med båda fötterna på golvet.



Luta inte ner ryggstödet till liggande ställning. Säkerhetsbältet måste vara sträckt och ligga an mot axeln.

Pisksnärtsskydd

För att minska risken för nackskador vid en kollision måste nackstöden användas på rätt sätt. Alla nackstöd i bilen är utformade för att hjälpa till att skydda huvudet och nacken vid korrekt användning. Framsätena har dessutom utformats så att de kan minska risken för pisksnärtsskador vid vissa typer av kollisioner. Dessa säten kan röra sig på ett sätt som minskar pisksnärtskrafterna.

- Luta huvudet mot nackstödet.
- Se till att passagerarna har nackstöd som är rätt inställda om det är möjligt.
- Undvik att placera bagage bakom framsätenas ryggstöd. Det kan göra så att sätet inte kan röra sig på rätt sätt vid en kollision.

5.3. Säkerhetsbälten

Rätt användning av säkerhetsbältena kan hindra allvarliga personskador vid allt ifrån plötsliga inbromsningar till allvarliga kollisioner.

Säkerhetsbältets funktioner



Säkerhetsbältet låser sig självt för att fungera som ett säkerhetsskydd under vissa förhållanden, t.ex. om det dras plötsligt och kraftigt i bältet, om bilen körs aggressivt och om bilen befinner sig i en brant lutning.

Säkerhetsbältet kan också justeras som en försiktighetsåtgärd i en riskfylld situation.

Inbyggda försträckare kan dra åt säkerhetsbältena mycket snabbt vid en kollision.

Bältespåminnelse

Bilen använder inbyggda sensorer för att detektera om föraren eller någon av passagerarna inte använder säkerhetsbältet. Systemet varnar föraren med ett varningsljud och symbolen för bältespåminnelse visas i overheadkonsolen.



Symbol för säkerhetsbältespåminnelse

 **Viktigt**

Användning av säkerhetsbälten

Här följer den viktigaste informationen för att använda säkerhetsbälten på rätt sätt. Det finns mer information om rätt placering och inställning av säkerhetsbälten i andra avsnitt av manualen.

- Se till att alla i bilen har på sig säkerhetsbälte och att bältena är rätt inställda.
- Justera säkerhetsbältets övre förankringspunkt för att passa bärarens storlek.
- Se till att bältet smiter åt om kroppen.
- Se till att alla delar av bältet är spända.
- Låt bältet löpa så rakt som möjligt mellan de tre förankringspunkterna.^[1]
- Ställ ryggstödet i en upprätt position.
- Följ alla rekommendationer om placering och hållning.^[2]
- Använd inte säkerhetsbältet på något annat sätt än vad som beskrivs i denna manual.
- Använd alltid säkerhetsbälte när du kör.
- Använd aldrig samma säkerhetsbälte till flera personer samtidigt.

 **Varning**

Underhåll av säkerhetsbälten

- Du ska aldrig ändra eller reparera ett säkerhetsbälte eller en del av ett bälte, till exempel fästen och krokar, på egen hand. All service och alla byten måste göras av en utbildad tekniker som har tillgång till typgodkända reservdelar.^[3]
- Kontakta en auktoriserad Volvoverkstad vid skada eller slitage på säkerhetsbälten eller bältesdelar.
- Ersätt bältet om det har utsatts för stor belastning, till exempel vid en kollision. Det kan ha förlorat en del av sin skyddsfunktion, även om det inte finns några synliga skador.
- Rengör bältet direkt om något spills på det, för att undvika att mekanismen eller materialet förstörs.

^[1] Bältet får till exempel aldrig vara lindat runt eller fäst vid andra föremål eller annan utrustning i bilen.

^[2] Det finns både allmänna rekommendationer om placering och särskilda rekommendationer för barn och gravida.

^[3] Volvo rekommenderar en auktoriserad Volvoverkstad.

5.3.1. Ta på och justera säkerhetsbälten

Att ta på och justera säkerhetsbältet på rätt sätt är viktigt för din säkerhet och komfort.



Korrekt fastsatt och justerat säkerhetsbälte.

i **OBS**

Dessa instruktioner gäller för vuxna och barn som sitter normalt eller använder en bältesstol eller bälteskudde. Läs det separata avsnittet om barnsäkerhet för detaljerad information om barnsäten och olika typer av barnstolar.

Ta på säkerhetsbältet

1. Håll i bältets låstunga och dra ut bältet. Om du drar alltför snabbt aktiveras låsfunktionen.
 2. När du har dragit ut bältet ska du kontrollera att det inte är vridet och att det inte finns några knutar eller skador på bältet.
 3. Lås fast låstungan i bälteslåset.
- > Låstungan klickas på plats.

! **Varning**

Kontrollera följande när säkerhetsbältet är låst:

- Bältet ska löpa direkt och så rakt som möjligt mellan de tre förankringspunkterna. Om bältet inte är tillräckligt spänt ökar risken för personskada.
- Se till att alla i bilen har satt på bältet på rätt sätt.
- Använd rätt bälteslås för varje bälte i baksätet. Om fel bälteslås används är det inte säkert att säkerhetsbältet fungerar som det ska.

Justera säkerhetsbältet

4. För passagerare i framsätena och ytterplatserna i andra sätesraden ställs höjden på säkerhetsbältets övre förankringspunkt in.



Säkerhetsbältets övre förankringspunkt

1. Håll ner knappen på den övre förankringspunkten så att den kan skjutas upp och ner.
 2. Placera bältet så högt som möjligt utan att det vidrör halsen.
5. Sträck höftbandet över höften genom att dra i diagonalbandet uppåt mot axeln. Höftbandet ska sitta så lågt och rakt som möjligt under buken.

 **Viktigt**

Graviditet

Var extra noga med att följa alla rekommendationer om sittställning om passageraren är gravid. Se till att säkerhetsbältet inte går över magen. Höftremmen ska ligga under magen och skulderdelen ska passera ovanför magen.

Ta av säkerhetsbältet

6. Lås upp bältet genom att trycka på knappen på bälteslåset.
7. Låt bältesrullen dra in bältet.

 **Viktigt**

Se till att bältet är helt inrullat efter användning. Om bältet kläms i dörren när den stängs kan både bältet och dörren skadas.

När du drar tillbaka mittplatsens säkerhetsbälte ska du se till att det löper plant genom hållaren högst upp på ryggstödet. Om säkerhetsbältet har hamnat utanför hållaren ska du sätta tillbaka det i hållaren genom att trä det genom springan på hållarens ovansida.

5.3.2. Bältespåminnelse

Bilen använder inbyggda sensorer för att detektera om föraren eller någon av passagerarna inte använder säkerhetsbältet.

Om bilen detekterar passagerare som inte använder säkerhetsbältet varnar systemet föraren med ett varningsljud och symbolen för bältespåminnelse visas i overheadkonsolen samt på förardisplayen.



Symbol för säkerhetsbältespåminnelse

Information om vilka säkerhetsbälten som inte är fastspända visas i förardisplayen.



Bilöversikt i förardisplayen

Om påminnelsen visas ska du så snart som möjligt spänna fast de säkerhetsbälten som anges. Stanna bilen om det behövs för att undvika att bli distraherad.

I vissa fall kan sensorerna förväxla ett föremål på sätet med en passagerare och varna dig om säkerhetsbältet inte är fastspänt. Om du ignorerar dessa påminnelser i förardisplayen försvinner den stora bilden, men de andra varningsindikatorerna förblir aktiva. Spänn fast säkerhetsbältet för att avlägsna dem.



Se alltid till att alla i bilen använder säkerhetsbältet.

5.4. Krockkuddar

Din bil har flera krockkuddar som kan lösa ut vid en kollision. De kan hjälpa till att minska kollisionens inverkan på personer som befinner sig i bilen.



Bilden visar ett urval av tillgängliga krockkuddar. Fortsätt läsa för mer information om krockkuddarna i din bil.

Krockkuddarna är avsedda att användas med bilens övriga säkerhetsfunktioner. För att krockkuddarna ska fungera effektivt måste alla i bilen ha korrekt sittställning och använda säkerhetsbältena på rätt sätt. Krockkuddarna löses ut mycket plötsligt och med stor kraft. Det är dock en kontrollerad process som kan minska risken för allvarliga skador betydligt för personer med korrekt sittställning.

Varning

Krockkuddarna kan inte fungera på avsett vis om en person sitter på fel sätt när en kollision inträffar. Använd alltid säkerhetsbälte!

Runtom i bilen finns sensorer som samlar in information om kollisionen och ser till att rätt krockkuddar löses ut. De samlar även in information om bilens status och om de personer som befinner sig i bilen.

Typer av krockkuddar

I din bil finns följande krockkuddar:

- Främre krockkuddar** Krockkuddar som löser ut vid en frontalkrock och skyddar personer i framsätet.
- Sidokrockkuddar** Inbyggda krockkuddar i sätena som löser ut vid en sidokrock och skyddar personer i framsätet.
- Krockgardiner** Krockkuddar som monterats i taket och skyddar personer som sitter nära ett fönster.

5.4.1. Utlösning av krockkuddar

Innehållet i denna manual representerar användarmanualens status vid tidpunkten för tryckning. Det är kanske inte helt giltigt vid framtida tidpunkter. För mer information se första sidan för den fullständiga friskrivningsklausulen.

Om en krockkudde har löst ut måste bilen bärgas och servas.

När bilen utlöser en krockkudde blåses den upp nästan omedelbart med stor kraft och med ett högt ljud. Efter det uppför den sig olika beroende på vilken typ av krockkudde det rör sig om. De främre krockkuddarna och sidokrockkuddarna släpper ut luften igen när de pressas ihop och ger kontrollerat skydd vid en enda, allvarlig stöt. Krockgardinerna förblir uppblåsta under en längre tid, för att ge skydd mot upprepade stötar.

 **Varning**

Skador orsakade av krockkuddar

Ingen säkerhetsfunktion kan helt och hållet förebygga alla tänkbara skador vid en kollision. Krockkuddarna har utformats för att minska risken för allvarliga skador. När en krockkudde löser ut ger det ofta upphov till något slags skada. Typen och graden av skada beror på flera olika faktorer. Genom att läsa manualen kan du lära dig att känna igen och undvika beteenden som ökar skaderisken.

Gör så här för att minska risken för skador från krockkuddar vid en kollision:

- Följ manualens instruktioner för korrekt sittställning och användning av säkerhetsbälten.
- Lägg på minnet var samtliga krockkuddar är placerade och hur de påverkar användningen av bilen.
- Stuva undan lösa föremål ordentligt när du kör och undvik att placera eller montera föremål i närheten av de områden där krockkuddarna utlöses.
- Gör inga ändringar av bilens interiör eller elektriska system som inte är godkända av Volvo.

 **OBS**

Villkor för utlösning

Det är inte säkert att alla krockkuddar utlöses vid en kollision. Det beror på att olika krockkuddar kräver olika situationer och krafter för att lösa ut. De skador som bilen åsamkas vid en kollision är inte den avgörande faktorn för om en krockkudde löser ut eller ej.

Gas och rök från krockkuddar

- Gasen i en krockkudde innehåller rök som släpps ut i kupén när krockkudden töms på luft.
- Du ska alltid vara uppmärksam på tecken på brand efter en allvarlig kollision. Det är dock normalt att se viss rök om en krockkudde har löst ut.

Efter att krockkudden har löst ut

Efter en kollision där krockkuddarna har löst ut ska du prioritera säkerheten och de medicinska behoven hos de personer som varit inblandade i olyckan. Kontakta en auktoriserad Volvo-verkstad innan bilen hanteras. Följ manualens instruktioner för säker hantering och bärgning av en bil som inte går att köra eller som befinner sig i säkerhetsläge.

 **Viktigt**

Försök inte att köra eller flytta bilen om någon av krockkuddarna har lösts ut. Om bilen utgör en direkt trafikfara och kan flyttas kan ett undantag göras om bilen flyttas en kort sträcka för att undvika omedelbar fara.

5.4.2. Främre krockkuddar

De främre krockkuddarna löser ut vid vissa typer av frontalkrockar. Den främre passagerarkrockkudden kan avaktiveras inför montering av vissa bakåtvända barnskydd.

De främre krockkuddarna kan skydda föraren och passageraren i framsätet från allvarliga skador om de har korrekt sittställning vid en kollision. Krockkuddarna på varje sida löses ut oberoende av varandra.



Det finns två främre krockkuddar på förarsidan. Den övre krockkudden är placerad i ratten, och knärockkudden är placerad bakom en panel under ratten.

Det finns bara en främre krockkudde på passagerarsidan. Den är placerad bakom en panel ovanför handskfacket.

Platsen för alla främre krockkuddar är markerad med texten AIRBAG eller SRS AIRBAG.

Varning

Blockera inte de främre krockkuddarna

- Placera inte bagage, barn eller sällskapsdjur mellan den sittande personen och de främre krockkuddarna, inklusive i den sittande personens knä.
- Ben eller fötter får aldrig placeras på instrumentpanelen. Det kan orsaka livsfara eller allvarlig personskada.
- Du får inte placera eller montera några föremål på instrumentpanelen. Även små föremål kan vid en kollision förvandlas till farliga projektiler och hamna mellan krockkuddarna som blåses upp och passagerarna.

Allmänt om blockering av krockkuddar

Se till att det inte finns något som blockerar krockkuddarna och deras utlösningssområde. Om krockkuddarna blockeras kan de bli mindre effektiva och orsaka allvarliga personskador.

- Följ instruktionerna för korrekt sittställning.
- Lasta allt bagage och alla övriga föremål korrekt. Bilen har flera bagageutrymmen där föremål kan förvaras på ett säkert sätt.
- Ändra eller montera inte tillbehör på en panel som täcker en krockkudde eller på intilliggande paneler.

Omkopplare för passagerarkrockkudde

Innehållet i denna manual representerar användarmanualens status vid tidpunkten för tryckning. Det är kanske inte helt giltigt vid framtida tidpunkter. För mer information se första sidan för den fullständiga friskrivningsklausulen.

Du kan aktivera eller avaktivera den främre passagerarkrockkudden med omkopplaren för krockkudden. Förutom passagerarkrockkudden kontrollerar omkopplaren även statusen för passagerarsätets sidokrockkuddar och delar av bältesförsträckaren. Passagerarkrockkudden måste avaktiveras innan du monterar ett bakåtvänt barnskydd på det främre passagerarsätet. Läs all information om krockkuddar och barnsäkerhet innan du installerar ett barnskydd.

Passagerarkrockkuddens status

Passagerarkrockkuddens status visas på takkonsolen.



Den här symbolen visar att passagerarkrockkudden är aktiverad och kan lösas ut av bilen.



Den här symbolen visar att passagerarkrockkudden är avaktiverad och inte kan lösas ut av bilen.

Varning

Barnskydd och det främre passagerarsätet

Du ska **ALDRIG** montera ett bakåtvänt barnskydd på ett säte med en **AKTIV KROCKKUDDE** framför. Detta kan leda till **DÖDSFALL** eller **ALLVARLIGA PERSONSKADOR** för **BARNET**.

Tips

Läs all information om krockkuddar

Det finns mer information om krockkuddarna och om säkerhet i allmänhet. Se till att du har läst all denna information, så att du förstår hur bilens säkerhetsfunktioner fungerar och vilka begränsningar de har.

5.4.2.1. Avaktivera och aktivera främre passagerarkrockkudden

Innan du monterar ett bakåtvänt barnskydd i det främre passagerarsätet måste du avaktivera sätets krockkuddar med hjälp av passagerarkrockkuddens omkopplare. När krockkuddarna har avaktiverats löser de inte ut vid en kollision.

Byt placering och positioner



Placering av passagerarkrockkuddens omkopplare

Omkopplaren sitter bredvid instrumentpanelen och kan nås när den främre dörren på passagerarsidan är öppen.

Den har två lägen. De är märkta med både symboler och text som anger om den främre passagerarkrockkudden är aktiverad eller avaktiverad.



Krockkuddar aktiverade. Använd alltid detta läge när en framåtvänd passagerare, oavsett barn eller vuxna använder sätet.

I läget ON är krockkuddarna aktiverade och kan utlösas av bilen.



Krockkuddar avaktiverade. Använd alltid detta läge när ett bakåtvänt barnskydd är monterat i främre passagerarsätet.

I läget OFF är krockkuddarna avaktiverade och kan inte utlösas av bilen.

! Viktigt

Läs all information om främre krockkuddar, sidokrockkuddar och barnstolar innan du ändrar passagerarkrockkuddens status.

Ändra läge på omkopplaren

1. Dra omkopplaren utåt och vrid den till läget ON eller OFF.
- > Statusändringen bekräftas på förardisplayen.
Om läget har ändrats till ON visas meddelandet **Passagerarkrockkudde på**. Krockkuddarna är aktiverade.
Om läget har ändrats till OFF visas meddelandet **Passagerarkrockkudde av**. Krockkuddarna är avaktiverade.

i OBS

På overheadkonsolen visas alltid passagerarkrockkuddens aktuella status. Ta för vana att regelbundet kontrollera den innan du kör, särskilt om ett bakåtvänt barnskydd nyligen har monterats eller tagits bort.

5.4.3. Sidokrockkuddar

Sidokrockkuddarna löser ut vid en sidokollision.

Sidokrockkuddarna kan hjälpa till att skydda föraren och passageraren i framsätet, under förutsättning att de har korrekt sittställning. Sidokrockkuddarna löser i normalfallet bara ut på framsätets kollisionssida.



Framsätenas sidokrockkuddar.

Sidokrockkuddarna sitter på den sida av vardera framsäte som är närmast dörren. Krockkuddarna är placerade inuti sätenas ryggstöd.

Båda framsätena är markerade med texten AIRBAG där krockkuddarna är placerade.

 **Varning**

Blockera aldrig sidokrockkuddarna

- Placera aldrig föremål vid sidan av ett framsäte. Föremål mellan sätena och dörrpanelen kan göra så att sidokrockkuddarna inte fungerar riktigt.
- Använd inte överdragsklädslar som inte har godkänts av Volvo.

Allmänt om blockering av krockkuddar

Se till att det inte finns något som blockerar krockkuddarna och deras utlösningssområde. Om krockkuddarna blockeras kan de bli mindre effektiva och orsaka allvarliga personskador.

- Följ instruktionerna för korrekt sittställning.
- Lasta allt bagage och alla övriga föremål korrekt. Bilen har flera bagageutrymmen där föremål kan förvaras på ett säkert sätt.
- Ändra eller montera inte tillbehör på en panel som täcker en krockkudde eller på intilliggande paneler.

 **Tips**

Läs all information om krockkuddar

Det finns mer information om krockkuddarna och om säkerhet i allmänhet. Se till att du har läst all denna information, så att du förstår hur bilens säkerhetsfunktioner fungerar och vilka begränsningar de har.

5.4.4. Krockgardiner

Bilen är utrustad med krockgardiner som hjälper till att skydda passagerare som sitter vid ett fönster vid vissa typer av kollisioner. De är placerade ovanför dörrarna på båda sidor av bilen.

Krockgardinerna är avsedda att skydda huvudet på en person som har korrekt sittställning och använder säkerhetsbältet på rätt sätt. Till skillnad från vanliga krockkuddar förblir krockgardinerna uppblåsta en längre tid efter att de har löst ut.



Krockgardinen i utlöst läge på ena sidan av bilen.

Krockgardinerna är placerade bakom paneler som löper utmed innertaket på båda sidor av bilen. Panelerna är märkta IC AIRBAG.

 **Varning**

Blockera inte krockgardinerna

- Häng inga tunga föremål från takkrokarna eller handtagen. Krokarna är avsedda för lättare ytterplagg.
- Gör inga ändringar och montera inga tillbehör på panelerna framför krockgardinerna, i taket, på stolparna eller på intilliggande paneler.

Allmänt om blockering av krockkuddar

Se till att det inte finns något som blockerar krockkuddarna och deras utlösningssområde. Om krockkuddarna blockeras kan de bli mindre effektiva och orsaka allvarliga personskador.

- Följ instruktionerna för korrekt sittställning.
- Lasta allt bagage och alla övriga föremål korrekt. Bilen har flera bagageutrymmen där föremål kan förvaras på ett säkert sätt.
- Ändra eller montera inte tillbehör på en panel som täcker en krockkudde eller på intilliggande paneler.

 **Tips**

Läs all information om krockkuddar

Det finns mer information om krockkuddarna och om säkerhet i allmänhet. Se till att du har läst all denna information, så att du förstår hur bilens säkerhetsfunktioner fungerar och vilka begränsningar de har.

5.4.5. Underhåll och service av krockkuddar

Om du ser några tecken på fel eller skador på krockkuddarna eller på andra säkerhetssystem ska du kontakta en auktoriserad Volvoverkstad.

Service eller reparation av krockkuddar och relaterade säkerhetssystem får endast utföras av auktoriserade servicetekniker.^[1] Försök aldrig ändra eller reparera någon del av bilens säkerhetssystem på egen hand. Reparationer som inte utförs på rätt sätt kan leda till funktionsfel och allvarliga skador. Kontakta en auktoriserad Volvo-verkstad när bilen behöver service eller reparationer.

i OBS

En varning visas i förardisplayen om bilen känner av ett fel i krockkuddarna. Kontakta omedelbart en auktoriserad Volvo-verkstad om detta inträffar.



Röd SRS-varningssymbol

[1] Volvo rekommenderar att en auktoriserad Volvoverkstad används för alla reparationer och service.

5.4.6. Krockkuddesdekaler

Etiketterna på krockkuddarna i bilen ger viktig information om kuddarna samt kan användas för att markera var krockkuddarna finns.

Krockkuddarnas placeringsdekaler

Platser i bilen som är märkta med antingen AIRBAG, IC AIRBAG eller SRS AIRBAG indikerar att det finns en krockkudde på den platsen.

! Varning

Placeringsdekaler för krockkuddar

Placeringsdekaler visar var bilens krockkuddar sitter. Håll dessa platser och områdena runtomkring fria från föremål. Föremål i dessa områden kan påverka krockkuddens aktivering och försämra dess skyddsfunktion samt orsaka allvarliga personskador. I avsnittet om krockkuddar finns mer information om samt förhållanden som kan påverka krockkuddarna.

Krockkuddarnas informationsdekal



Dekalen sitter på solskyddet för det främre passagerarsätet.

 **Varning**

Barnskydd och det främre passagerarsätet

Du ska **ALDRIG** montera ett bakåtvänt barnskydd på ett säte med en **AKTIV KROCKKUDDE** framför. Detta kan leda till **DÖDSFALL** eller **ALLVARLIGA PERSONSKADOR** för **BARNET**.

5.5. Barnsäkerhet

Flera funktioner i bilen syftar till att öka barnsäkerheten, inkluderat förankringspunkter för montering av barnskydd och barnlås.

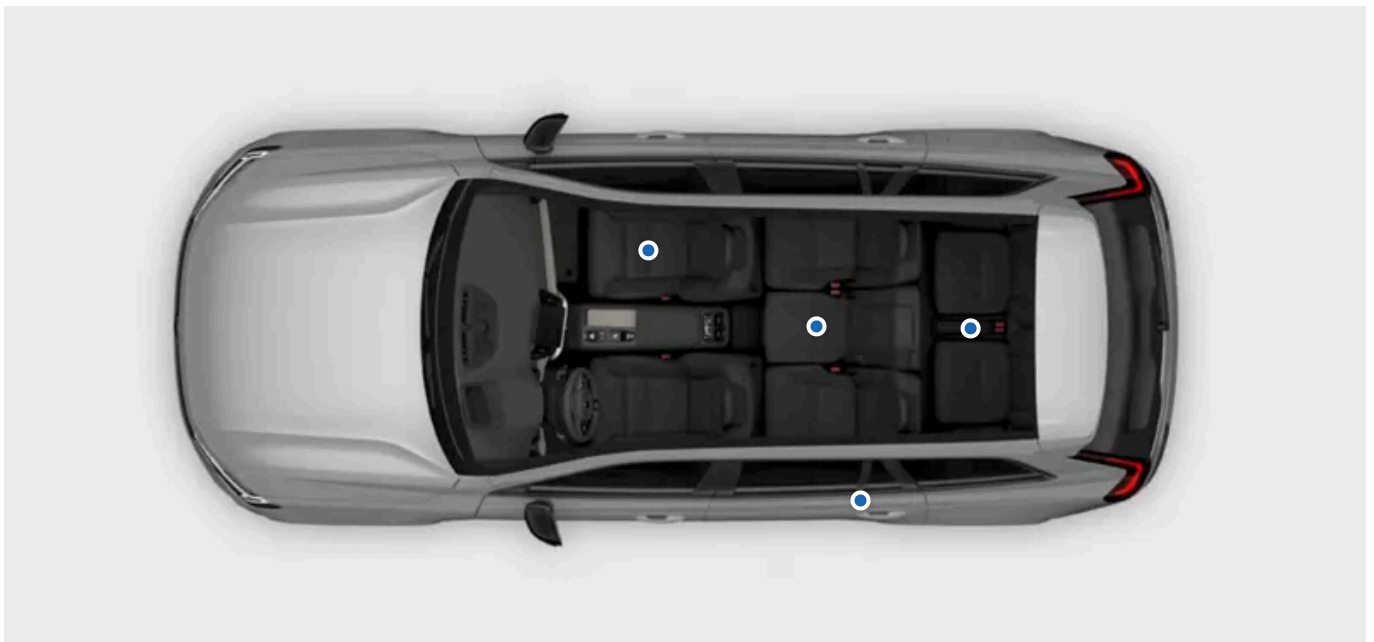

Barn i bilen ska alltid sitta säkert och under överinseende av en vuxen. Följ rekommendationerna i denna manual såväl som lokala bestämmelser och rekommendationer som gäller dig.



Varning

Säkert placerad

- Barn ska alltid vara säkert placerade i ett barnskydd eller använda bilens säkerhetsbälte beroende på deras ålder och storlek. Låt aldrig ett barn sitta i knäet på en annan passagerare eller på en plats som inte är avsedd för passagerare.
- Andra passagerare i bilen ska sitta ordentligt fastspända och använda säkerhetsbältena rätt. Detta kan bidra till att förebygga allvarliga skador på barn i bilen i situationer som plötsliga inbromsningar till en allvarlig krock.

Under överinseende

- Lämna aldrig barn ensamma i bilen. Barn kan utsättas för potentiellt skadliga temperaturer under varma eller kalla dagar, eller låsa in sig själva.
- Låt aldrig barn leka i bilen eller leka med något av bilens reglage. Detta minskar risken för att barn skadas eller oavsiktlig aktivering eller inaktivering av bilens funktioner.

5.5.1. Barnskydd

Barn ska alltid använda lämpliga barnskydd och sitta på ett säkert sätt i bilen i enlighet med angivna rekommendationer.

Det finns olika typer av barnskydd som är utformade särskilt för en viss ålder eller längd. Bilen är försedd med förankringspunkter för barnskydd som passar olika typer av barnskydd.

Volvo rekommenderar att barn sitter i bakåtvända barnskydd så länge det är möjligt, åtminstone tills de är fyra år gamla. Efter det ska barn sitta i framåtvända barnskydd, helst en bältesstol där barnet spänns fast med bilens säkerhetsbälte. Barn ska använda barnskydd tills de är minst 140 cm långa (4 fot och 7 tum).

Barnskydd klassificeras i olika godkännandenivåer:

i-Size	I i-Size-standarden för barnskydd används ISOFIX tillsammans med de övre förankringspunkterna eller ett stödben. Denna standard säkerställer att alla i-Size-barnskydd kan användas på ett säte som är godkänt för i-Size.
Universell	Ett barnskydd med denna godkännandenivå kan monteras på ett säte i alla bilmodeller, så länge sätets position är lämplig för universellt godkända barnskydd enligt bilens manual.
Fordonsspecifik	Ett barnskydd med denna godkännandenivå kan monteras på ett säte i specifika bilmodeller, så länge som tillverkaren av barnskyddet har inkluderat bilmodellen i typlistan för det specifika barnskyddet.

 **Varning**

Barnskydd och det främre passagerarsätet

Du ska **ALDRIG** montera ett bakåtvänt barnskydd på ett säte med en **AKTIV KROCKKUDDE** framför. Detta kan leda till **DÖDSFALL** eller **ALLVARLIGA PERSONSKADOR** för **BARNET**.

Skadade och gamla barnskydd

Använd aldrig ett barnskydd:

- om barnskyddet har varit med i en olycka eller är skadat på något sätt
- om barnskyddets utgångsdatum eller livslängd har överskridits
- om du inte känner till barnskyddets tidigare användning.

 **Viktigt**

Lösa barnskydd

Lämna aldrig ett löst barnskydd i kupén. När barnskyddet inte används ska det vara monterat enligt tillverkarens anvisningar eller förvaras på ett säkert sätt i bagageutrymmet. Ett löst barnskydd kan orsaka skador vid kollisioner eller plötsliga inbromsningar.

Allmänna rekommendationer om säkerhet

När det är lämpligt ska du följa de allmänna rekommendationerna om säkerhet vid användning av säkerhetsbälte, inställning av nackstöd och korrekt sittställning.

Lokala bestämmelser

Bestämmelserna för var och hur barn ska sitta skiljer sig åt mellan olika regioner. Se till att du vet vad som gäller för den region som du befinner dig i.

Krockkuddarnas informationsdekal



Dekalen sitter på solskyddet för det främre passagerarsätet.

5.5.1.1. Montera barnskydd

När du monterar och använder ett barnskydd finns det flera olika saker du behöver tänka på, beroende på barnskyddets placering i bilen.

Varning

Följ instruktionerna

Läs noga igenom all information om barnskyddet i manualen och följ anvisningarna från tillverkaren av barnskyddet. Om du inte gör detta riskerar barnet skadas allvarligt vid ett olycksfall.

Barnskydd och det främre passagerarsätet

Ett bakåtvänt barnskydd får ALDRIG placeras på ett säte med en AKTIVERAD KROCKKUDDE framför. Det kan leda till DÖDSFALL eller ALLVARLIGA SKADOR på barnet.

Viktigt

Lokala bestämmelser

Bestämmelserna för var och hur barn ska sitta skiljer sig åt mellan olika regioner. Se till att du vet vad som gäller för den region som du befinner dig i.

Tillverkarens instruktioner

Följ alltid instruktionerna från barnskyddets tillverkare.

5.5.1.1.1. Montera barnskydd på andra sätesradens ytterplatser

För att montera barnskydd på någon av den andra sätesradens ytterplatser på ett säkert sätt finns det viktig information att läsa igenom och rekommendationer som måste följas.

Du kan använda ISOFIX-, övre och nedre förankringspunkter när du monterar ett barnskydd på andra sätesradens ytterplatser.

Sätena är godkända för i-Size-barnskydd.

Tips

Ett barnskydd som används en längre tid kan orsaka slitage på bilens inredning. Använd ett sparkskydd för att skydda bilens inredning.

Tillåtna barnskydd.

- Använd endast barnskydd som rekommenderas av Volvo, är i-Size-godkända, är universellt godkända eller fordons specifikt godkända där bilen finns med på barnskyddstillverkarens fordonlista.

Förberedelser av säten.

- Ta bort dynförlängare, benstöd eller andra tillbehör från sätet innan du monterar ett barnskydd. Används ett sparkskydd kan det sitta kvar på sätet.
- Eventuella stödben på barnskydd ska alltid monteras direkt på golvet. Montera inte stödben på upphöjda eller ojämna golvytor, fotstöd eller andra föremål. För att få tillräckligt med plats ska sätet justeras till sin bakersta position före montering.^[1]
- Lösa föremål får inte förvaras runt stödbenen på ett barnskydd.
- Alla spännremmar till barnskydd ska alltid fästas i de avsedda fästpunkterna. Fäst inte några spännremmar i sätenas skenor, handtagen eller andra delar av interiören.
- När du monterar ett justerbart, bakåtvänt barnskydd ska du justera skyddet i enlighet med barnets ålder. Äldre barn bör sitta mer upprätt än yngre barn.

Använda ett säkerhetsbälte

- När du monterar ett barnskydd som fästs i bilens säkerhetsbälte eller när du använder ett säkerhetsbälte för att spänna fast ett barn, måste du se till att inte fästena eller andra delar av barnskyddet kommer i kontakt med upplåsningsknappen.
- När du spänner fast ett barn med bilens säkerhetsbälte ska du alltid börja med säkerhetsbältets övre förankringspunkt justerad till dess högsta nivå. Sänk det sedan efter behov så att det är ordentligt placerat mot axeln.

Tips

Spänna fast säkerhetsbältet

Det kan vara svårt att spänna fast ett barnskydd på grund av det begränsade utrymmet. För att göra det enklare kan du trycka fram bältesspännnet något. Du får då en bättre vinkel att arbeta med. Du kan också tillfälligt flytta sätet bredvid barnskyddet för att få mer plats.

Varning

Följ instruktionerna

Läs noga igenom all information om barnskyddet i manualen och följ anvisningarna från tillverkaren av barnskyddet. Om du inte gör detta riskerar barnet skadas allvarligt vid ett olycksfall.

! Viktigt

Följ de allmänna rekommendationerna för de förankringspunkter som används för att montera barnskyddet.

1. Följ tillverkarens anvisningar för att montera barnskyddet.

i OBS

Frågor om montering

Om du har frågor om monteringen kontaktar du barnskyddets tillverkare för detaljerade anvisningar.

Skydda bilens inredning

Vid monteringen ska du vara försiktig för att undvika skador på bilens inredning som kan orsakas av utstickande delar eller skarpa kanter på barnskyddet.

- Om barnskyddet har nedre fästband får du aldrig justera sätenas läge efter att banden har fästs i de nedre förankringspunkterna. Tänk på att alltid demontera fästbanden när barnskyddet inte är installerat.
- Justera inte ryggstödet på ett säte med ett monterat barnskydd som använder den övre förankringspunkten för att fästa det. Detta riskerar skada barnskyddet eller lossa de fästen som håller det på plats.
- Fäst barnskyddets lösa delar, till exempel fasthållningsremmar, enligt tillverkarens anvisningar.

! Viktigt

Uppfällt nackstöd

Nackstödet måste alltid vara höjt när ett barnskydd är monterat.

Allmänna rekommendationer om säkerhet

När det är lämpligt ska du följa de allmänna rekommendationerna om säkerhet vid användning av säkerhetsbälte, inställning av nackstöd och korrekt sittställning.

Lokala bestämmelser

Bestämmelserna för var och hur barn ska sitta skiljer sig åt mellan olika regioner. Se till att du vet vad som gäller för den region som du befinner dig i.

^[1] Ett undantag kan göras om också ett barnskydd monteras på sätet bakom. Försök i detta fall att justera sätet för att få plats med båda barnskydden.

5.5.1.1.2. Montera barnskydd på andra radens mittplats

För att montera ett barnskydd på mittplatsen i andra sätesraden på ett säkert sätt finns det viktig information att läsa igenom och rekommendationer som måste följas.

Det finns inga förankringspunkter för montering av barnskydd på mittplatsen.

Tips

Ett barnskydd som används en längre tid kan orsaka slitage på bilens inredning. Använd ett sparkskydd för att skydda bilens inredning.

Tillåtna barnskydd.

- Använd endast barnskydd som rekommenderas av Volvo som är universellt godkända eller fordonsspecifikt godkända där bilen finns med på tillverkarens fordonslista.
- Barnskydd med stödben får inte användas på baksätets mittplats.

Förberedelser av säten.

- Ta bort dynförlängare, benstöd eller andra tillbehör från sätet innan du monterar ett barnskydd. Används ett sparkskydd kan det sitta kvar på sätet.
- När du monterar ett justerbart, bakåtvänt barnskydd ska du justera skyddet i enlighet med barnets ålder. Äldre barn bör sitta mer upprätt än yngre barn.
- När du monterar ett framåtvänt barnskydd ska du se till att justera nackstödet till barnets längd. Även om barnskyddet har stöd för huvudet har det kanske inte byggts för att stå emot krafterna under en kollision.

Använda ett säkerhetsbälte

- När du monterar ett barnskydd som fästs i bilens säkerhetsbälte eller när du använder ett säkerhetsbälte för att späna fast ett barn, måste du se till att inte fästena eller andra delar av barnskyddet kommer in kontakt med upplåsningsknappen.

Tips

Späna fast säkerhetsbältet

Det kan vara svårt att späna fast ett barnskydd på grund av det begränsade utrymmet. För att göra det enklare kan du trycka fram bältesspannet något. Du får då en bättre vinkel att arbeta med. Du kan också tillfälligt flytta sätet bredvid barnskyddet för att få mer plats.

Varning

Följ instruktionerna

Läs noga igenom all information om barnskyddet i manualen och följ anvisningarna från tillverkaren av barnskyddet. Om du inte gör detta riskerar barnet skadas allvarligt vid ett olycksfall.

 **Viktigt**

Följ de allmänna rekommendationerna för de förankringspunkter som används för att montera barnskyddet.

1. Följ tillverkarens anvisningar för att montera barnskyddet.

 **OBS**

Frågor om montering

Om du har frågor om monteringen kontaktar du barnskyddets tillverkare för detaljerade anvisningar.

Skydda bilens inredning

Vid monteringen ska du vara försiktig för att undvika skador på bilens inredning som kan orsakas av utstickande delar eller skarpa kanter på barnskyddet.

- Fäst barnskyddets lösa delar, till exempel fasthållningsremmar, enligt tillverkarens anvisningar.

 **Viktigt**

Allmänna rekommendationer om säkerhet

När det är lämpligt ska du följa de allmänna rekommendationerna om säkerhet vid användning av säkerhetsbälte, inställning av nackstöd och korrekt sittställning. Se till att läsa igenom dessa avsnitt i manualen innan du monterar ett barnskydd.

Lokala bestämmelser

Bestämmelserna för var och hur barn ska sitta skiljer sig åt mellan olika regioner. Se till att du vet vad som gäller för den region som du befinner dig i.

5.5.1.1.3. Montera barnskydd på tredje sätesraden

För att montera barnskydd på något säte i tredje sätesraden på ett säkert sätt finns det viktig information att läsa igenom och rekommendationer som måste följas.

Det finns inga förankringspunkter för montering av barnskydd på tredje radens säten.

Tips

Ett barnskydd som används en längre tid kan orsaka slitage på bilens inredning. Använd ett sparkskydd för att skydda bilens inredning.

Tillåtna barnskydd.

- Använd endast barnskydd som rekommenderas av Volvo som är universellt godkända eller fordonsspecifikt godkända där bilen finns med på tillverkarens fordonlista.
- Barnskydd med stödben får inte användas på den tredje sätesraden.
- Alla spännremmar till barnskydd ska alltid fästas i de avsedda fästpunkterna. Fäst inte några spännremmar i sätenas skenor, handtagen eller andra delar av interiören. Det finns inga nedre förankringspunkter på golvnivå för den tredje sätesraden.

Förberedelser av säten.

- Ta bort dynförlängare, benstöd eller andra tillbehör från sätet innan du monterar ett barnskydd. Används ett sparkskydd kan det sitta kvar på sätet.
- När du monterar ett justerbart, bakåtvänt barnskydd ska du justera skyddet i enlighet med barnets ålder. Äldre barn bör sitta mer upprätt än yngre barn.
- Innan du monterar ett barnskydd på tredje sätesraden ska du se till att du har tillräckligt med utrymme för att röra dig. Fäll den andra raden med säten och flytta dem framåt. När du fäller upp sätena igen och justerar deras positioner ska du vara noga med att de inte pressar mot det monterade barnskyddet.
- Lämna alltid andra radens ryggstöd i deras helt uppfällda läge när det finns ett barnskydd monterat bakom dem.

Använda ett säkerhetsbälte

- När du monterar ett barnskydd som fästs i bilens säkerhetsbälte eller när du använder ett säkerhetsbälte för att spänna fast ett barn, måste du se till att inte fästena eller andra delar av barnskyddet kommer in kontakt med upplåsningsskärmen.

Varning

Följ instruktionerna

Läs noga igenom all information om barnskyddet i manualen och följ anvisningarna från tillverkaren av barnskyddet. Om du inte gör detta riskerar barnet skadas allvarligt vid ett olycksfall.

Viktigt

Följ de allmänna rekommendationerna för de förankringspunkter som används för att montera barnskyddet.

1. Följ tillverkarens anvisningar för att montera barnskyddet.



Frågor om montering

Om du har frågor om monteringen kontaktar du barnskyddets tillverkare för detaljerade anvisningar.

Skydda bilens inredning

Var försiktig vid monteringen så att du undviker skador på bilens inredning som kan orsakas av utstickande delar eller skarpa kanter på barnskyddet.

- Fäst barnskyddets lösa delar, till exempel fasthållningsremmar, enligt tillverkarens anvisningar.



Stiga in i och ut från tredje raden

Var försiktig när du spänner fast ett barn i den tredje sätesraden. Fäll den andra raden med säten och flytta den framåt, för att få så mycket plats som möjligt. När du fäller upp sätet igen och justerar dess position ska du vara noga med att det inte pressar mot det monterade barnskyddet.

Uppfällt nackstöd

Nackstödet måste alltid vara höjt när ett barnskydd är monterat.

Allmänna rekommendationer om säkerhet

När det är lämpligt ska du följa de allmänna rekommendationerna om säkerhet vid användning av säkerhetsbälte, inställning av nackstöd och korrekt sittställning. Se till att läsa igenom dessa avsnitt i manualen innan du monterar ett barnskydd.

Lokala bestämmelser

Bestämmelserna för var och hur barn ska sitta skiljer sig åt mellan olika regioner. Se till att du vet vad som gäller för den region som du befinner dig i.

5.5.1.1.4. Montera barnskydd på främre passagerarsätet

För att montera ett barnskydd på det främre passagerarsätet på ett säkert sätt finns det viktig information att läsa igenom och rekommendationer som måste följas.

Nedre förankringspunkter kan användas när ett barnskydd monteras på det främre passagerarsätet.

Tips

Ett barnskydd som används en längre tid kan orsaka slitage på bilens inredning. Använd ett sparkskydd för att skydda bilens inredning.

Tillåtna barnskydd.

- Använd endast barnskydd som rekommenderas av Volvo som är universellt godkända eller fordonsspecifikt godkända där bilen finns med på tillverkarens fordonlista.

Förberedelser av säten.

- Dra tillbaka sittdynans förlängning och ta bort dynförlängare, benstöd och andra tillbehör från sätet innan du installerar ett barnskydd. Används ett sparkskydd kan det sitta kvar på sätet.
- Eventuella stödben på barnskydd ska alltid monteras direkt på golvet. Montera inte stödben på upphöjda eller ojämna golvytor, fotstöd eller andra föremål. Justera sätets position om det behövs.
- Lösa föremål får inte förvaras runt stödbenen på ett barnskydd.
- Alla spännremmar till barnskydd ska alltid fästas i de avsedda fästpunkterna. Fäst inte några spännremmar i sätenas skenor, handtagen eller andra delar av interiören.
- Vid montering av ett barnskydd och användning av de nedre förankringspunkterna ska du aldrig justera stolpositionen för att dra åt remmarna.
- Vid montering av bakåtvända barnskydd, justera sätet till dess lägsta läge.
- När du monterar ett justerbart, bakåtvänt barnskydd ska du justera skyddet i enlighet med barnets ålder. Äldre barn bör sitta mer upprätt än yngre barn.

Använda ett säkerhetsbälte

- När du monterar ett barnskydd som fästs i bilens säkerhetsbälte eller när du använder ett säkerhetsbälte för att spänna fast ett barn, måste du se till att inte fästena eller andra delar av barnskyddet kommer in kontakt med upplåsningsknappen.
- När du spänner fast ett barn med bilens säkerhetsbälte ska du alltid börja med säkerhetsbältets övre förankringspunkt justerad till dess högsta nivå. Sänk det sedan efter behov så att det är ordentligt placerat mot axeln.

Varning

Passagerarkrockkuddens status

- När du monterar bakåtvända barnskydd ska du alltid kontrollera att passagerarkrockkudden är inaktiverad.
- När du monterar framåtvända barnskydd ska du alltid kontrollera att passagerarkrockkudden är aktiverad.

Om instruktionerna inte följs kan det leda till livsfara eller allvarlig personskada.

Följ instruktionerna

Läs noga igenom all information om barnskyddet i manualen och följ anvisningarna från tillverkaren av barnskyddet. Om du inte gör detta riskerar barnet skadas allvarligt vid ett olycksfall.

 **Viktigt**

Följ de allmänna rekommendationerna för de förankringspunkter som används för att montera barnskyddet.

1. Följ tillverkarens anvisningar för att montera barnskyddet.

 **OBS**

Frågor om montering

Om du har frågor om monteringen kontaktar du barnskyddets tillverkare för detaljerade anvisningar.

Skydda bilens inredning

Vid monteringen ska du vara försiktig för att undvika skador på bilens inredning som kan orsakas av utstickande delar eller skarpa kanter på barnskyddet.

- Om barnskyddet har nedre fästband får du aldrig justera sätenas läge efter att banden har fästs i de nedre förankringspunkterna. Tänk på att alltid demontera fästbanden när barnskyddet inte är installerat.
- Fäst barnskyddets lösa delar, till exempel fasthållningsremmar, enligt tillverkarens anvisningar.

 **Viktigt**

Allmänna rekommendationer om säkerhet

När det är lämpligt ska du följa de allmänna rekommendationerna om säkerhet vid användning av säkerhetsbälte, inställning av nackstöd och korrekt sittställning.

Lokala bestämmelser

Bestämmelserna för var och hur barn ska sitta skiljer sig åt mellan olika regioner. Se till att du vet vad som gäller för den region som du befinner dig i.

5.5.1.2. Förankringspunkter för barnskydd

Din bil har olika typer av förankringspunkter. Se till att använda rätt förankringspunkter för just ditt barnskydd.

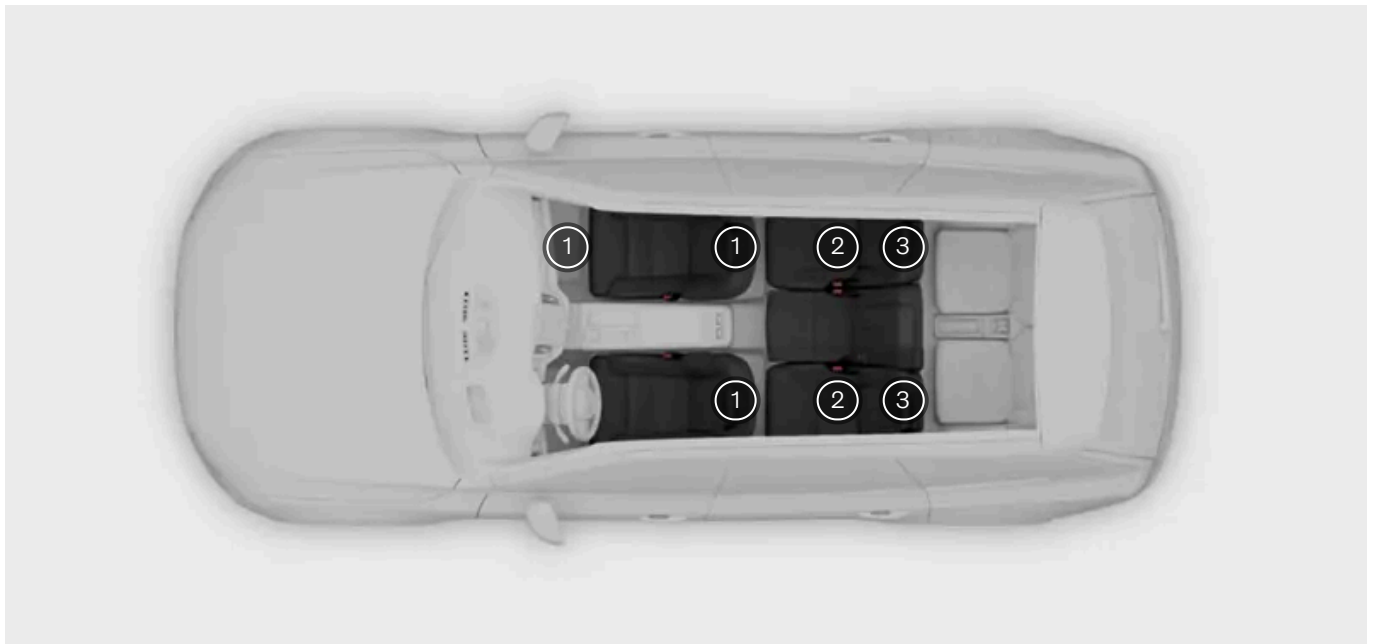

- ① Nedre förankringspunkter på framsätenas golvskenor och på sidorna av det främre passagerarsätets fotutrymme
- ② ISOFIX-förankringspunkter mellan ryggstöden och sittdynan på andra radens säten
- ③ Övre förankringspunkter på baksidan av andra radens yttre säten

Bilens olika förankringspunkter kan användas i kombination med varandra eller tillsammans med andra fastsättningsmetoder för att fästa olika typer av bilbarnstolar.

I i-Size-standarden för barnskydd används ISOFIX tillsammans med de övre förankringspunkterna eller ett stödben. Denna standard säkerställer att alla i-Size-barnskydd kan användas på ett säte som är godkänt för i-Size.

Vissa barnstolar är säkrade med säkerhetsbälte, vanligtvis i kombination med andra fastsättningsmetoder.

i OBS

Tillverkarens instruktioner

Följ alltid instruktionerna från tillverkaren av barnskyddet när du använder förankringspunkter.

5.5.1.2.1. ISOFIX-förankringspunkter

Din bil är utrustad med ISOFIX-förankringspunkter som kan användas för att fästa barnskydd i baksätet.

ISOFIX-fästpunkterna kan användas i kombination med andra fästmetoder för att fästa i-Size- och ISOFIX-barnskydd. Dessa

förankringspunkter ingår i en internationell standard för barnskydd.

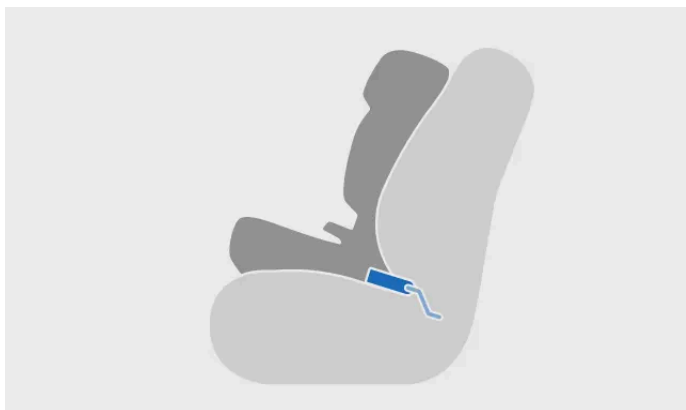

Barnskydd monterat med ISOFIX



Fästa till ISOFIX förankringspunkt

Dessa förankringspunkter kan användas till barnskydd som monteras på någon av ytterplatserna på andra radens säten.

i OBS

ISOFIX är en internationell standard för förankringspunkter för barnskydd. Den är också känd med andra regionala namn som LATCH och LUAS.

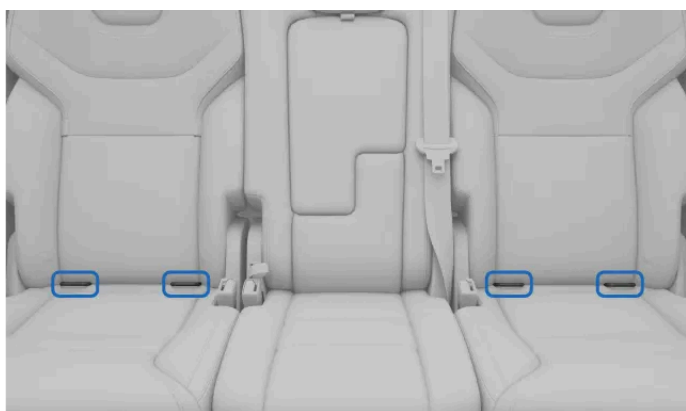

Placeringar av ISOFIX-förankringspunkter för andra sätesraden.

ISOFIX-förankringspunkterna är placerade mellan sätets ryggstöd och sittdynan. Du kan behöva trycka ner sittdynan för att komma åt dem.

Förankringspunkternas placering markeras med ISOFIX-symbolen.

Platserna för förankringspunkterna med i-Size-symbol är godkända för i-Size-barnskydd.



i OBS

Tillverkarens instruktioner

Följ alltid instruktionerna från tillverkaren av barnskyddet när du använder förankringspunkter.

5.5.1.2.2. Förankringspunkter för övre fästanordningar

Din bil är utrustad med förankringspunkter för övre fästanordningar som kan användas för att fästa barnskydd i baksätet.

De övre förankringspunkterna kan användas i kombination med andra festsättningsmetoder för att fästa olika typer av barnskydd.

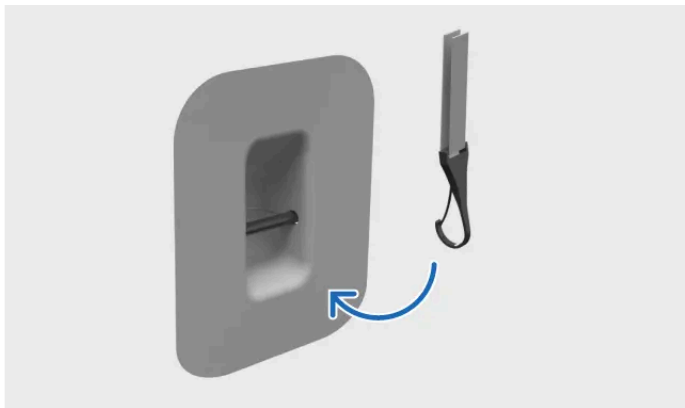

Fastsättning av fästanordning till övre förankringspunkt

Dessa förankringspunkter kan användas till barnskydd som monteras på någon av ytterplatserna på andra radens säten.

Platser för förankringspunkter i baksätet

Övre förankringspunkter sitter på baksidan av ryggstöden.



Placeringen av övre förankringspunkter för baksätena markeras med symbolen för övre förankringspunkter.



 **Varning**

Nackstöd och övre fästband

De övre förankringsbanden ska dras genom hålet i stolens nackstöd innan de fästs i förankringspunkten. Om detta inte är möjligt, följ rekommendationerna från tillverkaren av barnskyddet.

 **OBS**

Insynsskydd

Om du har ett insynsskydd monterat måste detta tas bort innan du kan använda de övre förankringspunkterna.

Tillverkarens instruktioner

Följ alltid instruktionerna från tillverkaren av barnskyddet när du använder förankringspunkter.

5.5.1.2.3. Förankringspunkter för nedre fästordningar

Din bil är utrustad med förankringspunkter för nedre fästordningar som kan användas för att montera barnskydd i andra sätesraden.

Om din bil är utrustad med de främre nedre förankringspunktstillbehöret kan dessa förankringspunkter användas för att även fästa barnskydd på det främre passagerarsätet.

De nedre förankringspunkterna kan huvudsakligen användas i kombination med bilens säkerhetsbälte för att fästa vissa bakåt-

vända barnskydd.

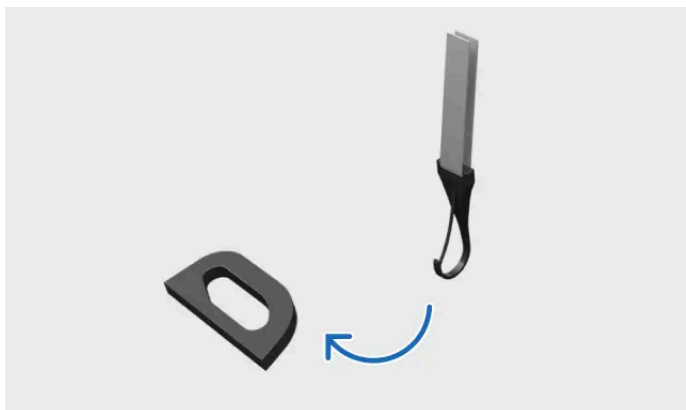

Fastsättning av fästordning till nedre förankringspunkt.

Dessa förankringspunkter kan användas för barnskydd som monteras på en av ytterplatserna i andra sätesraden.

Dessutom kan barnskydd som monteras på det främre passagerarsätet använda dessa förankringspunkter om din bil är utrustad med tillbehöret främre nedre förankringspunkt.

Förankringspunkter för baksätet



Nedre förankringspunkter sitter på golvskenorna för framsätet.

Förankringspunkter för framsätet

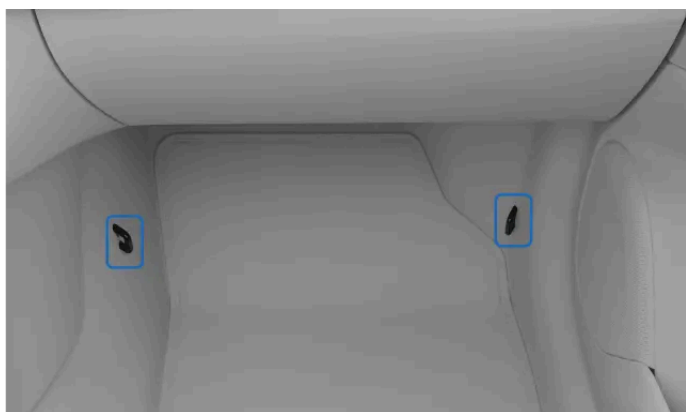

De nedre förankringspunkterna för det främre passagerarsätet sitter på sidorna i sätets fotutrymme.

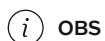

Tillverkarens instruktioner

Följ alltid instruktionerna från tillverkaren av barnskyddet när du använder förankringspunkter.

5.5.1.3. Integrerad bilbarnstol

Bilen har en integrerad bilbarnstol på den bakre mittplatsen. Den kan fällas upp eller ned för att låta barn sitta säkert och bekvämt.



Denna barnstol har särskilt konstruerats med tanke på barns säkerhet.

Innan du kör med ett barn med integrerad bilbarnstol ser du till att:

- barnstolen säkert har låsts på plats.
- nackstödet justerats till barnets höjd.
- du läst och följer all information om säkerhet i denna manual, särskilt avsnitten om barnsäkerhet, korrekt sittställning och användning av säkerhetsbälte.

Barnstolen är godkänd för barn som väger mellan 15 och 36 kg (cirka 33 - 80 lbs) och som är minst 97 cm (cirka 38 in) långa.

 **Varning**

Utför inte några ändringar eller reparationer på egen hand

Volvo rekommenderar att reparation eller byte av den integrerade barnstolen endast utförs av auktoriserad Volvoverkstad. Gör inga ändringar eller tillägg till barnstolen. Om en integrerad barnstol utsatts för en kraftig belastning, t.ex. i samband med en kollision, ska sittdynan, säkerhetsbältet, ryggstödet eller eventuellt hela stolen bytas ut. Även om barnstolen verkar vara oskadad kanske den inte kan erbjuda samma säkerhetsnivå. Detta gäller även om barnstolen varit nedfäld vid en kollision eller liknande. Barnstolen ska även bytas om den är kraftigt sliten.

Följ instruktionerna

Följ noga den integrerade bilbarnstolens alla instruktioner. Om du inte gör detta riskerar barnet skadas allvarligt vid ett olycksfall.

 **Viktigt**

Lokala bestämmelser

Bestämmelserna för var och hur barn ska sitta skiljer sig åt mellan olika regioner. Se till att du vet vad som gäller för den region som du befinner dig i.

5.5.1.3.1. Fälla upp integrerad bilbarnstol

Den integrerade bilbarnstolen är en del av den bakre mittplatsens sittdyna och måste fällas upp före användningen.



Dra i handtaget på framsidan av sittdynan för att frigöra låset.

> Barnstolen frigörs med den bakre änden lätt vinklad uppåt.

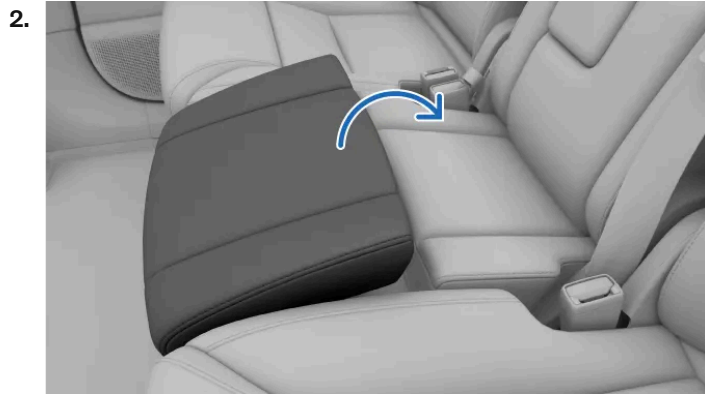

Med hjälp av en hand på barnstolens framsida och andra handen på baksidan, styr du barnstolen uppåt och bakåt, helt mot sätets ryggstöd.

Lyft och tryck framsidan av barnstolen för att leda den hela vägen in mot sätets ryggstöd.



Tryck ner på barnstolen tills du hör ett klick.

> Barnstolen låses på plats.

 **Varning**

Var noga med att alltid följa barnstolens instruktioner. Underlåtenhet att göra detta kan orsaka allvarliga personskador som annars kunnat undvikas vid en kollision.

5.5.1.3.2. Fälla ned den integrerade bilbarnstolen

När den integrerade bilbarnstolen inte används kan du fälla ned den för att låta en vuxen passagerare sitta på sätet.

Innan du fäller ned barnstolen, ser du till att det inte finns några lösa föremål i utrymmet framför stolen. Dessa kan hindra barnstolen från att låsa fast i sätet.



Dra handtaget på barnstolens framsida för att frigöra låset.

> Barnstolen frigörs och rör sig framåt.



Tryck ned barnstolen tills du hör ett klick.

> Sätet låses på plats.

5.5.1.4. Rekommenderade barnskydd

Använd endast barnskydd som rekommenderas av Volvo, är i-Size-godkända, är universellt godkända eller fordonsspecifikt godkända där bilen finns med på tillverkarens fordonlista.

Barnskydd ^[1]	Moneringstyp	Barnstorlek (ECE R129)
Volvo Easy access ^[2]	Bakåtvänd	40–105 cm (max 18 kg)
Volvo bakåtvänd bilbarnstol ^[3]	Bakåtvänd	61–115 cm (max 25 kg)
Volvo booster seat ^[4]	Framåtvänd	105–150 cm (max 36 kg)
Volvos bälteskudde ^[4]	Framåtvänd	138–150 cm (max 36 kg)

[1] Tillgängligheten för listade barnskydd kan variera beroende på region.

[2] Godkännandenummer: E1-010016

[3] Godkännandenummer: E11 129R03/08 0599 00

[4] Godkännandenummer: 0061 01

5.5.1.5. Översiktstabell över lämpliga placeringar av barnskydd

Följande tabell ger en översikt över de typer av barnskydd som är lämpliga att montera på respektive sätesplats.

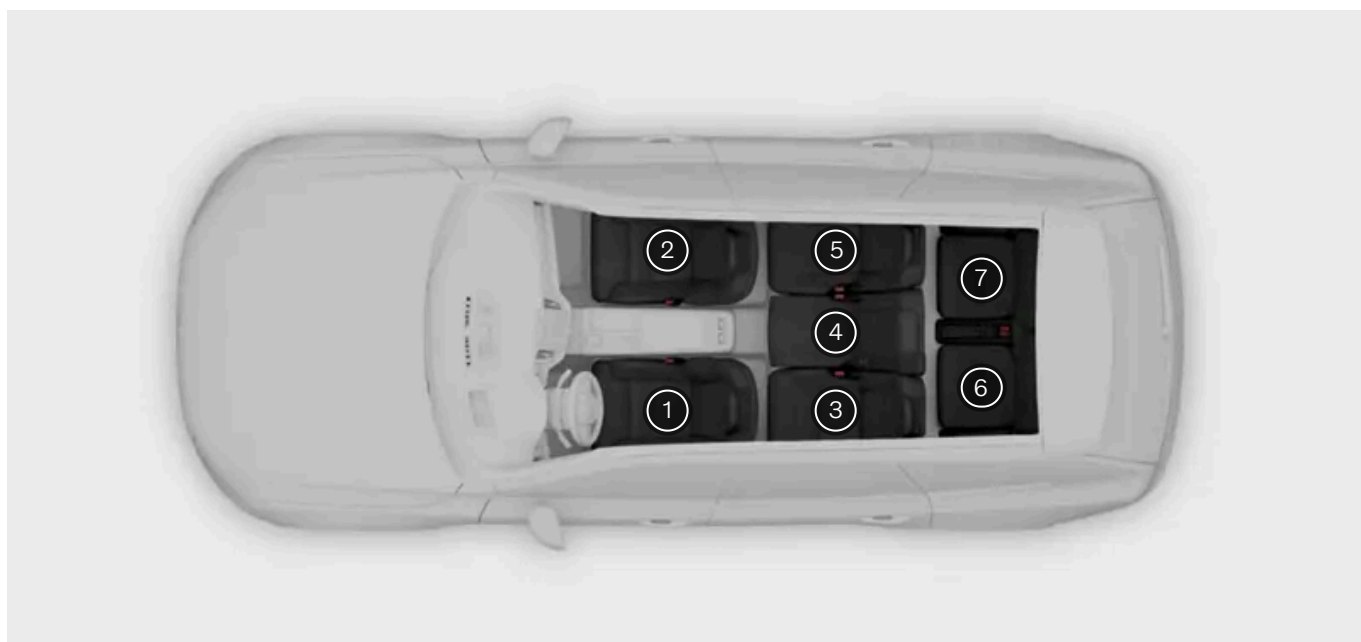

Sätesplats ^[1]	1	2 (med avaktiverad krockkudde, endast bakåtvända barnskydd)	2 (med aktiverad krockkudde, endast framåtvända barnstolar)	3	4	5	6	7
i-Size barnskyddssystem	Nej	Nej	Nej	Ja	Nej	Ja	Nej	Nej
Universellt godkänt barnskyddssystem fastsatt med säkerhetsbältet	Nej	Ja	Ja	Ja	Ja	Ja	Ja	Ja
Övriga kategorier av barnskyddssystem ^[2]	Nej	Ja	Ja	Ja	Nej	Ja	Nej	Nej

 **Varning**

- När framåtvända barnskydd monteras på passagerarsätet fram (sätetsplats 2) ska passagerarkrockkudden vara aktiverad.
- När bakåtvända barnskydd monteras på passagerarsätet fram (sätetsplats 2) ska passagerarkrockkudden vara inaktiverad.

Om instruktionerna inte följs kan det leda till livsfara eller allvarlig personskada.

 **Viktigt**

Lokala bestämmelser

Bestämmelserna för var och hur barn ska sitta skiljer sig åt mellan olika regioner. Se till att du vet vad som gäller för den region som du befinner dig i.

[1] Enligt illustrationen.

[2] För mer information, kontakta tillverkaren av barnskyddssystemet.

6. Åtkomst och trygghet

Lär dig mer om de olika funktionerna i samband med att kliva in i och stiga ur bilen, inklusive hur nycklarna och larmet fungerar.



Detta avsnitt i manualen beskriver öppning och stängning av dörrarna, låsning och upplåsning samt larmet.

Läs mer om hur de olika typerna av nycklar fungerar och hur du kan anpassa hur bilen reagerar när du låser och låser upp den.

6.1. Nycklar

Din bil har stöd för tre typer av nycklar. Nycklarna identifieras automatiskt när du tar in dem i bilen.



Bilen har stöd för följande nyckeltyper:

- Standardnyckel
- Care Key

Innehållet i denna manual representerar användarmanualens status vid tidpunkten för tryckning. Det är kanske inte helt giltigt vid framtida tidpunkter. För mer information se första sidan för den fullständiga friskrivningsklausulen.

- Key Tag

Bilen identifierar när det finns en nyckel i kupén och ger dig kör tillgång.

Viktigt

Det är ganska enkelt att använda nycklar, men du bör av säkerhets- och trygghetsskäl vara medveten om begränsningarna för respektive nyckeltyp. Därför är det viktigt att läsa hela avsnittet om nycklar och hur man använder dem.

Den teknik som används för den trådlösa nyckeln eller för andra bilfunktioner kan orsaka störningar i andra enheter. Mer information om dessa system finns i avsnittet Specifikationer i den här manualen.

Av säkerhetsskäl ska du aldrig lämna nycklar oövakade på en synlig plats.

Standardnyckel och Care Key

På standardnyckeln finns följande fyra knappar:

- Låsningknapp
- Upplåsningknapp
- Knapp för bakluckan
- Panikknapp

Om du vill kan du använda nyckelfri låsning. Det innebär att du låser eller låser upp bilen med hjälp av dörrhandtagen istället för att använda knapparna.

Standardnyckeln har också ett löstagbart nyckelblad inuti sig. Med detta kan du öppna förardörren även när nyckelns knappar inte fungerar eller om nyckelns batteri är urladdat.

Care Key fungerar precis som en standardnyckel, med skillnaden att du kan ställa in en hastighetsbegränsning för bilen som tillämpas när denna nyckel används.

Key Tag

Key Tag är ett knappfritt alternativ. Med denna kan du automatiskt låsa och låsa upp bilen genom att röra vid dörrhandtagen när nyckeln finns inom bilens avkänningsavstånd.

Avkänningsavstånd för nycklar

Bilen kan upptäcka din nyckel när den finns i närheten, så att du kan använda den nyckelfria låsnings- och upplåsningsfunktionen. Det innebär att du kan låsa och låsa upp bilen genom att röra vid dörrhandtaget, utan att behöva använda standardnyckelns knappar eller nyckelblad.

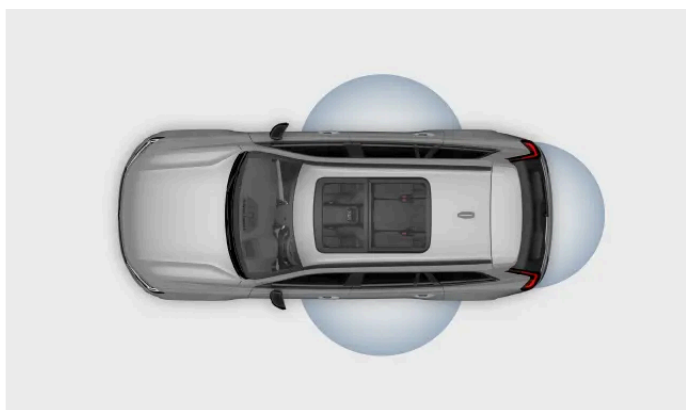

Standardnyckelns knappar fungerar på relativt långt avstånd. Om bilen inte reagerar när du trycker på en knapp ska du gå närmare bilen.

i OBS

Nyckelfunktionerna kan störas av externa faktorer som radiovågor, byggnader och områdets topografi. Om detta inträffar kan du i stället låsa och låsa upp bilen med hjälp av standardnyckelns löstagbara nyckelblad.

! Viktigt

Undvik att förvara nycklarna nära metallföremål eller elektronik, till exempel mobiltelefoner, surfplattor, bärbara datorer eller laddare.

Användarprofiler och nycklar

Du kan tilldela nycklar till specifika användarprofiler. På så sätt kan bilen automatiskt identifiera vem som låser upp den och använda anpassningar för denne. Läs om profiler för mer information.

Inlåst nyckel

Om du låser bilen medan det finns en nyckel i bilen avaktiveras den inlåsta nyckeln tillfälligt. Den aktiveras på nytt när du låser upp bilen med en annan giltig nyckel.

i OBS

Ytterligare nycklar

Din bil levereras med ett begränsat antal nycklar. Kontakta en Volvoåterförsäljare eller en auktoriserad Volvoverkstad om du tappat bort en nyckel eller behöver fler nycklar.

Varning

Nycklarna innehåller batterier. Förvara nya och förbrukade batterier utom räckhåll för barn och husdjur. Om batterier sväljs kan de orsaka allvarliga hälsoproblem. Om ett batteri eller nyckeln som sådan skadas ska du inte använda den. Förvara defekta produkter utom räckhåll för barn och husdjur.

Om du lämnar en person i bilen, se till att du inte lämnar kvar en nyckel i bilen. Detta är särskilt viktigt när barn är med.

Felaktig användning av bilens öppnings- och startsystem kan orsaka allvarliga personskador. Ta alltid med dig dina nycklar när du lämnar bilen. Bilen kan startas och system, till exempel elektriska fönsterhissar, kan användas, vilket kan leda till allvarliga personskador. Lämna aldrig barn, funktionshindrade eller personer som inte kan ta vara på sig själva i bilen. Dörrarna kan låsas, vilket medför en risk för att personer inne i bilen inte kan ta sig ut i en nödsituation. Beroende på årstiden kan personer som är instängda i bilen till exempel utsättas för stark värme eller kyla. Ta inte ut nyckeln när bilen är i rörelse eller rullar för att stanna.

6.1.1. Standardnyckel

Med standardnyckeln kan du låsa och låsa upp bilen antingen på avstånd eller med hjälp av det löstagbara nyckelbladet.



På standardnyckeln finns följande fyra knappar:



Låsningsknapp



Upplåsningsknapp



Knapp för bakluckan



Panikfunktion

Den har också ett avtagbart nyckelblad. Med detta kan du öppna förardörren även när standardnyckelns knappar inte fungerar eller om nyckelns batteri är urladdat.

Låsningsknapp

Innehållet i denna manual representerar användarmanualens status vid tidpunkten för tryckning. Det är kanske inte helt giltigt vid framtida tidpunkter. För mer information se första sidan för den fullständiga friskrivningsklausulen.

Låsknappen kan användas på följande sätt:

- Tryck en gång för att låsa bilen och aktivera larmet.
- Tryck och håll för att stänga alla fönster och panoramataket.

Upplåsningssknapp

Upplåsningssknappen kan användas på följande sätt:

- Tryck en gång för att låsa upp bilen och avaktivera larmet.
- Tryck och håll för att öppna alla fönster.

Knapp för bakluckan

Tryck på knappen en gång för att avaktivera larmet och låsa upp bakluckan. Tryck och håll in för att öppna eller stänga bakluckan.

Panikfunktion

Använd panikfunktionsknappen för att påkalla uppmärksamhet i nödsituationer. När du håller knappen intryckt eller trycker på den två gånger i snabb följd aktiverar bilen indikatorerna och tutan.

Du kan stänga av panikfunktionen manuellt genom att trycka på upplåsningssknappen, eller så stänger bilen av dem automatiskt efter några minuter.

Löstagbart nyckelblad

Standardnyckeln har ett löstagbart nyckelblad som kan användas som reserv om knapparna inte fungerar. Nyckelns signaler kan till exempel störas av elektromagnetiska fält. Om detta händer, eller om batteriet i din nyckel laddas ur kan du fortfarande låsa upp och låsa bilen med hjälp av det löstagbara nyckelbladet.

6.1.1.1. Löstagbart nyckelblad

Du kan använda det löstagbara nyckelbladet som reserv om batteriet i din nyckel tar slut.

Det finns ett löstagbart nyckelblad inuti standardnyckeln.

Om din standardnyckel eller nyckelbricka inte fungerar kan du använda nyckelbladet för att:

- öppna den vänstra ytterdörren
- låsa en dörr.

Om du använder det löstagbara nyckelbladet för att låsa upp bilen kan du inaktivera larmet och starta bilen genom att placera nyckeln på reservnyckelläsaren.

Reservläsaren sitter i tunnelkonsolens mugghållare.

6.1.2. Care Key

En Care Key kan användas på samma sätt som en standardnyckel, med den enda skillnaden att du även kan koppla en viss hastighetsbegränsning till din Care Key.

Care Key fungerar precis som en standardnyckel när det gäller att låsa och låsa upp, starta bilen och använda de flesta andra vanliga nyckelfunktioner. Den stora skillnaden är att du kan ställa in en hastighetsbegränsning för bilen när en Care Key används. Detta kan vara användbart när du lånar ut din bil till en oerfaren förare eller lämnar in den på en betjänad parkering eller verkstad.

När en Care Key med hastighetsbegränsning används visas en särskild symbol på förardisplayen.



Symbolen för en Care Key med hastighetsbegränsning

Du kan även använda din Care Key utan att ange någon hastighetsbegränsning. I sådana fall fungerar den på samma sätt som en standardnyckel.

Ändra inställningen för hastighetsbegränsning

Bilen upptäcker automatiskt när du låser upp den med en Care Key och tillämpar hastighetsbegränsningen om du har ställt in en sådan.

När du har låst upp din bil med en Care Key kan du inte ändra eller ta bort hastighetsbegränsningen. För att komma åt inställningen för hastighetsbegränsning igen, lås bilen och lås upp den med en standardnyckel eller key tag och välj ägarprofilen.

6.1.2.1. Ställa in en fartbegränsare för Care Key

Du kan ställa in en högsta tillåten hastighet för en Care Key eller stänga av fartbegränsaren för att använda den som en standardnyckel.

Se till att du låser upp bilen med en standardnyckel eller nyckelbricka för att kunna komma åt inställningarna för fartbegränsare.

1. Tryck på bilsymbolen  på nedre raden och gå till **Inställningar**.
 2. Gå till **Profiler** → **Care key**.
 3. Slå på fartbegränsaren och välj önskad maxhastighet.
- > En symbol för fartbegränsare visas på förardisplayen. En streckad linje på hastighetsmätaren visar den aktuella hastighetsbegränsningen.

6.1.3. Key Tag

Du kan använda din nyckel för att låsa, låsa upp och köra bilen utan att använda några knappar på nyckeln.

Med Key Tag kan du använda funktionen för nyckelfri låsning och upplåsning. Den är mindre och lättare än standardnyckeln, vilket gör den särskilt användbar när du har begränsat utrymme för att bära föremål.

Om du lämnar Key Tag i bilen och låser bilen med din vanliga nyckel kommer nyckelbrickan att inaktiveras tills bilen låses upp igen.

Batteri för Key Tag

Batteriet i Key Tag är inte uppladdningsbart och kan inte bytas ut.

OBS

En urladdad Key Tag kan fortfarande användas för att starta bilen via backup-start. Lämna därför in urladdade nyckelbrickor till en auktoriserad Volvoverkstad så att de kan raderas från bilens system.

Varning

Nyckeltaggen inkluderar ett ej utbytbar batteri som kan vara extremt farligt. Håll batterier utom räckhåll för barn. Om du misstänker att ett batteri har svalts eller på något sätt förts in i kroppen ska du omedelbart uppsöka läkare. Även batterivätska är farlig och fysisk kontakt med den bör undvikas.

6.1.4. Byte av batteri i standardnyckeln

Du kan byta ut standardnyckelns batteri när det är urladdat.

När batteriet i din standardnyckel börjar ta slut meddelar bilen detta via ett meddelande på förardisplayen. Ett annat tecken på att batterinivån är låg är om du märker en minskad räckvidd när du ska låsa eller låsa upp bilen.

Du kan byta batteriet på egen hand. Nyckeln kräver ett 3 V CR2032-knappcells batteri.

Viktigt

- Av säkerhetsskäl och för att säkerställa bästa batteriprestanda, använd ett handskydd, t.ex. nitrilhandskar när du hanterar ett nytt batteri.
- Förbrukade batterier ska återvinnas i enlighet med gällande miljöskydds föreskrifter.

Håll nyckeln med Volvo-logotypen vänd uppåt.

Ta bort det främre höljet

Innehållet i denna manual representerar användarmanualens status vid tidpunkten för tryckning. Det är kanske inte helt giltigt vid framtida tidpunkter. För mer information se första sidan för den fullständiga friskrivningsklausulen.

1. Skjut den lilla spärren vid nyckelringsfästet åt sidan och skjut sedan undan det främre höljet från fästet.



> Det främre höljet lossnar.

2. Lyft bort det främre höljet och leta reda på den andra lilla spärren under det.

Ta bort det bakre höljet

3. Använd den lilla spärren för att skjuta undan det bakre höljet från fästet.



> Det bakre höljet lossnar.

4. Lyft bort det bakre höljet för att hitta batteriluckan.

Ta bort batteriluckan

- 5.



Använd ett lämpligt verktyg som en skruvmejsel eller ett mynt och vrid batteriluckan moturs för att lossa den.

Byte av batteri

6. Lossa batteriet genom att trycka på dess kant och sedan lyfta ut det.

7. Sätt i det nya batteriet i facket och se till att batteriets plussida är vänd uppåt. Placera batteriets kant under de två yttre plastspärrarna och tryck sedan ned batteriet så att det hålls på plats av den övre plastspärren.
8. Sätt tillbaka batteriluckan, det bakre och främre höljet på nyckeln.

Varning

Kontrollera att batteriet är placerat korrekt med rätt polaritet. Om nyckeln inte ska användas under en längre period, ta ut batteriet för att undvika batteriläckage och skador. Ett batteri som är skadat eller har läckage kan orsaka frätskador vid hudkontakt. Bär därför skyddshandskar när du hanterar förbrukade eller skadade batterier.

- Håll batterier utom räckhåll för barn.
- Låt inte batterier ligga eftersom de kan sväljas av barn eller husdjur.
- Batterier får inte: plockas isär, kortslutas eller kastas i öppen eld.
- Ladda inte icke-laddbara batterier. De riskerar explodera.
- Kontrollera regelbundet produkter med batterier avseende tecken på skador. Om något tyder på att nyckeln eller dess batteri skadats eller börjat läcka ska nyckeln inte användas.
- Håll defekta produkter utom räckhåll för barn.

6.2. Öppna och stänga

Bilen har några funktioner och beteenden som är situationsanpassade och som du behöver känna till när du öppnar och stänger dörrarna.

Öppna dörrarna

Du öppnar dörrarna manuellt, men via centerdisplayen kan du ställa in hur dörrarna låses upp och under vilka förhållanden.

Öppna huven

Motorhuven öppnas med en spak som sitter nära förarsätet.

Öppna bakluckan

Du öppnar bakluckan manuellt med knappen på bakluckan eller med knappen på din standardnyckel.

Din bil har också en handsfree-funktion som gör att du kan komma åt bagageutrymmet med hjälp av fotrörelser.

Varning för öppen dörr

Kontrollera regelbundet att huven, bakluckan och dörrarna är helt stängda.

Öppna dörrar och luckor markeras på förardisplayen. Om du ser en varning för öppen dörr ska du stanna bilen på en säker plats så snart som möjligt och se till att den aktuella dörren eller luckan är ordentligt stängd.

6.2.1. Öppna huven

För att öppna huven måste du dra i två separata frigöringsspakar. Var noga med att stänga huven igen före körning.

Placering av frigöringsspakarna



Den första spaken sitter under instrumentpanelen på förarsidan, precis framför dörrens gångjärn.



Den andra spaken sitter under huvens framkant på förarsidan.

Frigöra huven

1. Leta reda på den första spaken under instrumentpanelen på förarsidan och dra den bakåt.

- > Huvens låses upp. Den öppnas lite så du får åtkomst till den andra spaken.

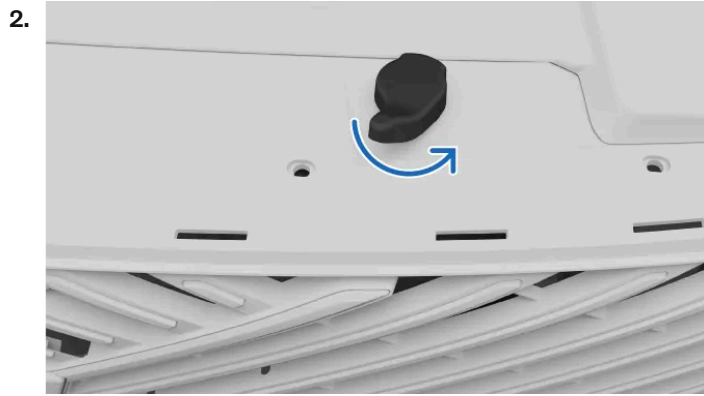

Leta reda på den andra spaken under huvens framkant och vrid den moturs.

- > Huvens öppnas helt.
3. Lyft upp huvens och öppna den till fullt utfällt läge.
- > Huvens kvarstår i sitt läge.

 **Varning**

Kör inte med öppen huv

Stanna bilen omedelbart om huvens inte är helt stängd.

 **OBS**

Varning om öppen huv

Om du ser en varning om öppen huv på förardisplayen, öppna huvens och kontrollera om det finns hinder innan du stänger den igen. Kontakta Volvo support om aviseringen inte försvinner.

6.2.2. Stänga huvens

Var extra noga med att stänga huvens helt efter att du öppnat den.

Se till att inget kommer i vägen för huvens när den stängs.

 **Varning**

Risk för kläm- och krosskador

Akta händerna när du stänger huvens. Var särskilt försiktig om det finns barn eller sällskapsdjur i närheten.

1. Från helt öppet läge, sänk försiktigt ner huven tills den når låsmekanismen.
2. Tryck ner med båda händerna på sidorna av huvens framkant.



Var du ska trycka ner huven för att stänga den

i OBS

Se till att huven passar in i låsen samtidigt. Håll framkanten plan när den stängs.

Du ska höra huven låsa på båda sidor.

3. Kontrollera att det inte finns några betydande öppningar eller tecken på att huven inte är ordentligt stängd.

! Varning

Kör inte med öppen huv

Stanna bilen omedelbart om huven inte är helt stängd.

i OBS

Varning om öppen huv

Om du ser en varning om öppen huv på förardisplayen, öppna huven och kontrollera om det finns hinder innan du stänger den igen. Kontakta Volvo support om aviseringen inte försvinner.

6.2.3. Tillgång till bagageutrymmet

Du kan öppna eller stänga bakluckan på flera olika sätt, både från insidan och utsidan av bilen.

Varning

Var uppmärksam när bakluckan öppnas eller stängs. Se till att inga personer befinner sig i närheten av bakluckan när den är i rörelse. Använd alltid funktionerna för åtkomst till bagageutrymmet med försiktighet.

Rör inte vid bakluckans stödarmar, de är hårt belastade och ingrepp i dem kan leda till allvarliga personskador.

Se till att bagageutrymmet är helt stängt efter varje användning.

Lämna aldrig barn ensamma i bilen. Barn kan utsättas för potentiellt skadliga temperaturer under varma eller kalla dagar, eller låsa in sig själva.

Låt aldrig barn leka i bilen eller leka med något av bilens reglage. Detta minskar risken för att barn skadas eller oavsiktlig aktivering eller inaktivering av bilens funktioner.

Kör aldrig med öppen baklucka.

Manuell åtkomst

Om du har nyckeln med dig kan du låsa upp bakluckan genom att försiktigt trycka på den gummerade knappen under handtaget längst ned på bakluckan. När den är upplåst kan du öppna bagageluckan med samma handtag.

Viktigt

Hantera den gummerade knappen försiktigt så att den elektriska kontakten inte skadas.

Använd handtaget för att lyfta bakluckan i stället för den gummerade knappen när du öppnar bagageutrymmet.

Använda standardknappen

Standardnyckeln har en knapp för bakluckan som gör att du kan låsa, låsa upp, öppna och stänga bakluckan på avstånd.

Öppna med handsfree-funktion

Med handsfree-funktionen kan du öppna bakluckan med hjälp av fotrörelser. Mer information om denna funktion finns i ett separat avsnitt i manualen.

Knappar på bakluckans insida

Tryck på stängningsknappen på den inre högra sidan av bakluckan för att stänga den.



Du kan även använda stängningsknappen för att justera hur mycket bakluckan ska öppnas. Denna funktion är användbar om du vill kunna nå bakluckan enkelt när du stänger den eller om du befinner dig på en plats där det är lågt i tak, till exempel ett garage.

Stäng bakluckan och lås bilen genom att trycka på bakluckans låsknapp. Om bakluckan av någon anledning inte går att låsa kan du höra tre pipjud.



i OBS

Säkerställ att bilen låses när du trycker på låsknappen för bakluckan genom att se till att nyckeln finns där bilen kan identifiera den och att alla sidodörrar på bilen är stängda.

Knapp på instrumentpanel

Du kan låsa upp och öppna bagageutrymmet inifrån bilen med hjälp av en knapp på instrumentpanelen, bredvid ratten.

Tryck på knappen på instrumentpanel en gång för att låsa upp bakluckan eller tryck och håll den intryckt i några sekunder för att öppna luckan. Samma knapp kan sedan användas för att stänga bakluckan.

Klämskydd

Bilen kan detektera hinder när bakluckan öppnas eller stängs. När klämskyddet aktiveras hörs ett varningsljud.

Om bakluckan försöker stängas med ett hinder i vägen kommer bakluckan att öppnas helt. Om klämskyddet aktiveras när bakluckan öppnas kommer den att sluta röra sig.

i OBS

Om du inte öppnar bakluckan inom ett par minuter efter att du låst upp den, låses den och larmet aktiveras automatiskt.

6.2.3.1. Öppna bakluckan med handsfree-funktion

Om du har händerna fulla och har nyckeln med dig, för bara in foten under den bakre stötfångaren en gång för att öppna bakluckan.

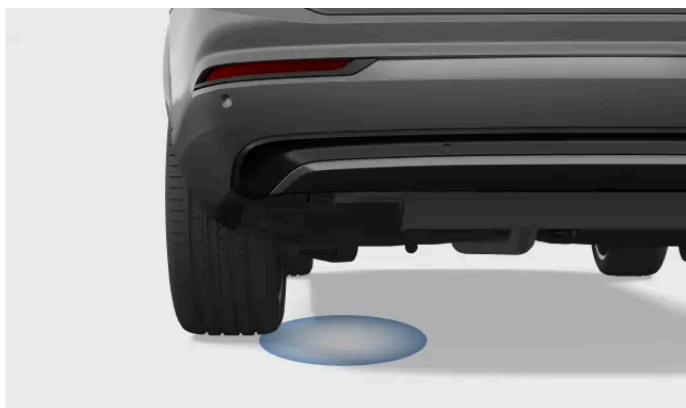

Sensorn registrerar rörelse under den bakre stötfångaren. Eventuella detekterade rörelser låser upp bakluckan.

Se till att du har nyckeln med dig.

Öppna bakluckan

Innehållet i denna manual representerar användarmanualens status vid tidpunkten för tryckning. Det är kanske inte helt giltigt vid framtida tidpunkter. För mer information se första sidan för den fullständiga friskrivningsklausulen.

1. Gör en enda långsam sparkrörelse under den bakre stötfångaren och flytta dig bakåt.
- > En kort ljudreaktion indikerar att bakluckan är på väg att öppnas.

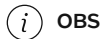

OBS

Upprepade fotrörelser avbryter eller återställer aktiveringen.

Stängning av bakluckan

När du vill använda handsfree-funktionen för att stänga bagageluckan upprepar du sparkrörelsen en gång. En kort ljudreaktion indikerar att den är på väg att stängas.

Om det verkar som att funktionen inte reagerar, tänk på att eventuella hinder för sensorn, såsom lera, kan hindra den från att reagera korrekt.

6.2.3.2. Justering av bakluckans öppningshöjd

Du kan justera hur mycket bakluckan ska öppnas.

Om du ofta parkerar bilen på platser med lågt i tak, till exempel i ett garage, kan det vara bra att sänka bakluckans öppningshöjd. Du kan också höja bagageöppningens höjd för att få mer utrymme att komma åt bagageutrymmet.

Efter justering fortsätter bakluckan att öppnas till den nyinställda höjden tills den ändras igen.

1. Öppna bakluckan till önskad höjd.

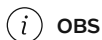

OBS

För att ställa in en ny öppningshöjd för bakluckan måste luckan öppnas minst halvvägs.

2. Tryck och håll in luckans stängningsknapp på bakluckans undersida i några sekunder för att ställa in den nya höjden.



Knapp för stängning av lucka

- > Du hör två bekräftelseljud när den nya höjden ställts in.

Om du vill återställa den maximala öppningshöjden ska du öppna luckan manuellt till helt öppet läge. Tryck sedan på och håll in knappen för stängningsluckan tills du hör bekräftelseljudet.

6.3. Låsa och låsa upp

Bilen kan låsas och låsas upp på flera olika sätt.

Du kan låsa och låsa upp bilen på följande sätt:

- med knapparna på standardnyckeln eller Care Key
- använda det löstagbara nyckelbladet på standardnyckeln
- använda den nyckelfria funktionen^[1]
- från bilens insida med dörrarnas handtag och låsknappar
- med Volvo Cars-appen.

OBS

Automatiskt låsning under körning

Dörrarna och bakluckan låses automatiskt när du börjar köra, men dörrarna kan fortfarande öppnas från insidan. Du kan välja vilka dörrar som ska kunna låsas upp i inställningarna.

Om du vill förhindra att bakdörrarna öppnas från insidan ska du aktivera barnlåset.

När du använder nyckelfri låsning måste alla dörrar stängas innan det går att låsa bilen.

Om du låser bilen med standardnyckeln behöver endast förardörren vara stängd. När du stänger resten av dörrarna och luckorna indikerar bilen att den är låst.

Låsindikatorer

Bilen kan indikera om dörrarna är låsta på flera sätt. Dessa inkluderar:

- Varningsblinkers blinkar två gånger när bilen låses. Du kan slå på eller av fler funktioner för låsrespons i inställningar.
- Låsta dörrar indikeras med en liten lampa bredvid låsknapparna i dörrpanelerna. Lampan släcks om dörren öppnas.
- Indikeringslampan på framdörren lyser om alla dörrar är låsta. Lamporna släcks om någon av dörrarna öppnas.

Varning

Volvo rekommenderar att du inte lämnar personer eller husdjur i en låst bil. Föraren bär alltid det fulla ansvaret för att alla som lämnas i bilen mår bra och är säkra. Vissa regioner har lagar som förbjuder att personer eller husdjur lämnas i ett låst fordon.

^[1] Bilen känner av att en nyckel är inom räckhåll och låter dig låsa och låsa upp genom att vidröra dörrhandtagen eller bakluckans handtag.

6.3.1. Nyckelfri låsning och upplåsning

Tack vare det nyckelfria låssystemet kan du låsa och låsa upp bilen genom att använda de beröringskänsliga områdena på dörrhandtagen.

För att använda den nyckelfria funktionen måste du dock ha din nyckel med dig. Om nyckeln befinner sig på avkänningsavstånd från bilen och har en tillräcklig batterinivå kan du låsa och låsa upp bilen genom att använda de beröringskänsliga områdena på dörrhandtagen.

Viktigt

Den nyckelfria låsningen och upplåsningen kan utlösas när du tvättar bilen, om en nyckel befinner sig på avkänningsavstånd från bilen.

Nyckelfri låsning

När du har din nyckel på dig kan du låsa bilen genom att röra vid den lilla fördjupningen på utsidan av dörrhandtaget.

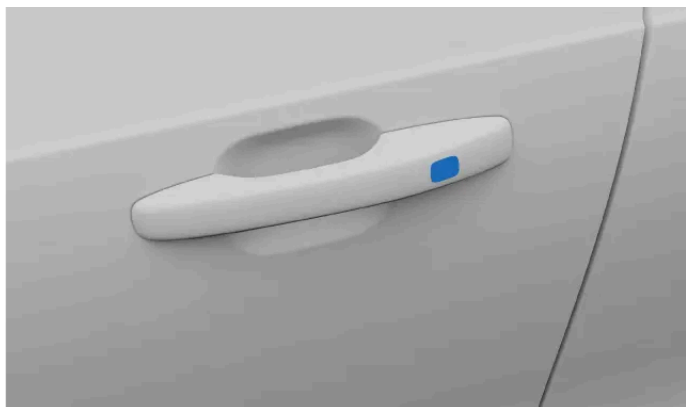

Om du vill låsa bakluckan utan att använda en nyckel, kan du i stället använda låsknappen på luckans nedre kant. När du använder den här knappen låses bilen när bagageutrymmet stängs.



Knapp för låsning av bakluckan

Det går också att låsa dörrarna när bakluckan fortfarande är öppen. Om du har låst resten av bilen med dörrhandtaget, kommer bakluckan också att låsas när den stängs.

Tips

Stänga rutorna med nyckelfri låsning

Du kan stänga alla sidorutor och panoramataket samtidigt genom att hålla ett finger mot fördjupningen på utsidan av dörrhandtaget.

Nyckelfri upplåsning

Innehållet i denna manual representerar användarmanualens status vid tidpunkten för tryckning. Det är kanske inte helt giltigt vid framtida tidpunkter. För mer information se första sidan för den fullständiga friskrivningsklausulen.

Med nyckelfri upplåsning låses bilen upp automatiskt när du drar i dörrhandtaget om du samtidigt har din nyckel på dig.

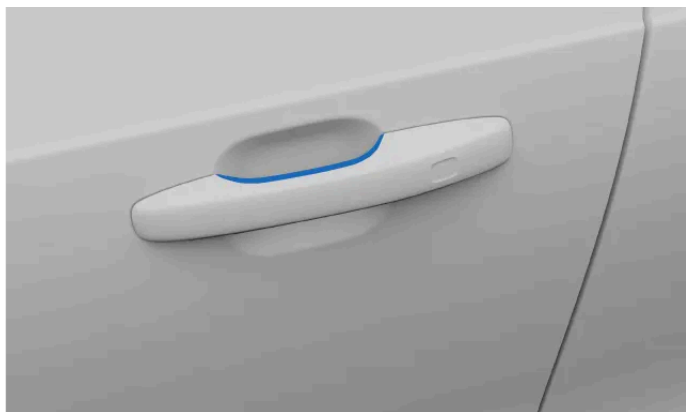

Beröringskänsligt område på dörrhandtaget

Det finns också en gummerad knapp under bakluckans handtag som du kan trycka på för att låsa upp bilen.

i **OBS**

Du ska bara röra vid ett av de beröringskänsliga områdena på dörrhandtaget åt gången – antingen det för låsning eller det för upplåsning. Om du tar tag i handtaget och samtidigt vidrör låsningsområdet är det inte säkert att den nyckelfria funktionen fungerar på rätt sätt.

6.3.2. Låsa och låsa upp med nyckelns knappar

Du kan använda knapparna på standardnyckeln och Care Key för att låsa eller låsa upp bilen, inklusive tankluckan.

i **Tips**

Genom att trycka på nyckelns knappar en gång styrs låsning och upplåsning. Att hålla in de olika knapparna reglerar olika funktioner för öppning och stängning, t.ex. öppning av bagageutrymmet och automatisk fönsterstängning. Du kan läsa mer om dessa funktioner i respektive avsnitt i bruksanvisningen.

Låsning av bilen



Stäng förardörren och tryck på låsknappen.

- > Bilen låses. Öppna dörrar eller luckor kommer att låsas när du stänger dem.
Larmet aktiveras.

i OBS

Om du låser bilen medan det finns en nyckel i bilen avaktiveras den inlåsta nyckeln tillfälligt. Den aktiveras på nytt när du låser upp bilen med en annan giltig nyckel.

Om du trycker på låsknappen när bakluckan fortfarande är öppen, se till att du inte lämnar nyckeln kvar i bilen när du stänger luckan. Om bilen upptäcker att nyckeln fortfarande sitter i låses inte bagageutrymmet.

Låsa upp bilen



Tryck en gång på upplåsningknappen.

- > Bilen låses upp.
- > Larmet aktiveras.

i OBS

Automatisk låsning

Om du inte öppnar någon av dörrarna eller bakluckan på ett par minuter efter upplåsning, låses bilen automatiskt igen så att du inte av misstag lämnar den olåst.

Låsa upp bakluckan



Tryck en gång på knappen för bakluckan.

- > Bagageutrymmet låses upp.
- Larmet är fortfarande aktiverat på sidodörrarna.

Om nyckeln inte fungerar

Om bilen inte reagerar på nyckelns knappar kan du prova att batteriet i nyckeln. Som reserv kan du använda det avtagbara nyckelbladet för att låsa eller låsa upp bilen.

6.3.3. Låsa och låsa upp med det löstagbara nyckelbladet

Det finns ett löstagbart nyckelblad inuti standardnyckeln som du kan använda som reserv för låsning och upplåsning.

i OBS

När du låser upp och öppnar bilen med hjälp av det löstagbara nyckelbladet utlöses larmet.

Hitta nyckelbladet

1. Håll nyckeln med Volvo-logotypen vänd uppåt.

Skjut den lilla spärren vid nyckelringsfästet åt sidan och skjut undan framsidans hölje från fästet.



> Det främre höljet lossnar.

2. Ta bort det främre höljet och leta reda på nyckelbladet under det.

Låsa upp med nyckelbladet

3. Gå till vänster framdörr på bilen. Dra ut dörrhandtaget till ändläget.
4. Vrid nyckeln 45 grader medurs så att den pekar rakt bakåt.

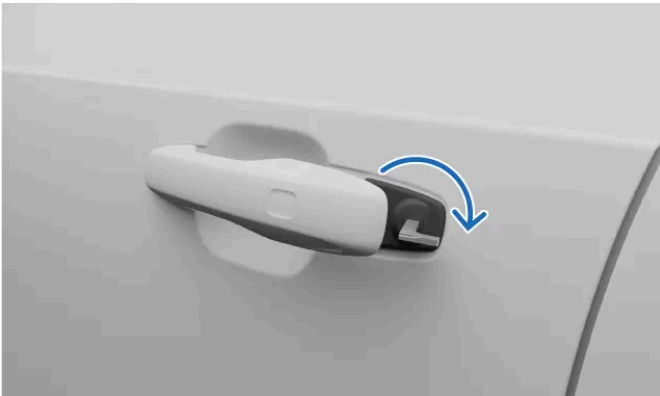

5. Vrid nyckeln 45 grader moturs tillbaka till utgångsläget och ta ut den.

> Dörren kan öppnas.
Larmet löser ut.

Avaktivering av larmet

6. Placera nyckeln ovanpå nyckelsymbolen i reservläsaren.



Reservläsarens placering i mugghållaren i tunnelkonsolen

(i) OBS

När du använder reservläsaren ska du se till att det inte finns andra bilnycklar, metallföremål eller elektronik som mobiltelefoner, surfplattor, bärbara datorer eller laddare i närheten. Sådana föremål kan störa läsaren.

7. Vrid startvredet medurs och släpp.

> Larmet avaktiveras.

Låsa med nyckelbladet

- 8.

(i) OBS

Du kan låsa vänster framdörr på samma sätt som du låste upp den.

Var och en av de andra dörrarna har en låsåterställning i sidan som måste tryckas in med nyckelbladet.

Sätt in nyckelbladet i nyckelhålet för att återställa låset. Se till att det går i hela vägen.

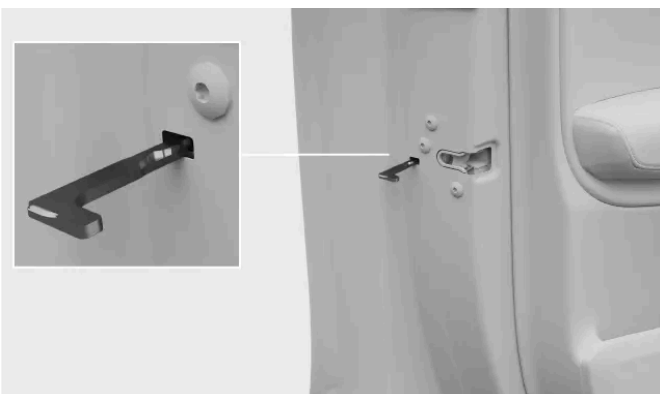

Plats för låsåterställning med nyckeln

Viktigt

- En dörrs låsåterställning låser enbart den aktuella dörren, inte alla dörrar.
- Om barnlåset är aktiverat när du låser en bakdörr med nyckelbladet kan den dörren inte öppnas från utsidan eller insidan. För att låsa upp den måste du använda knapparna på nyckeln, centrallåsknappen, det nyckelfria låssystemet eller Volvo Cars-appen.

6.3.4. Låsa och låsa upp från bilens insida

Det finns flera alternativ för att låsa eller låsa upp bilen från kupén.

Centrallåset kan styras från framsätena med hjälp av knapparna på respektive dörr.



Framdörrens knapp för centrallås

Det finns också knappar på var och en av bakdörrarna, som bara styr den specifika dörren.

Låsning av hela bilen

- Tryck på låssymbolen  på centrallåsknappen.

> Alla dörrar, bakluckan och tankluckan är låsta.

Låsa upp hela bilen

- Tryck på upplåsningssymbolen  på centrallåsknappen.

> Beroende på dina inställningar låses endast den valda dörren eller alla dörrar upp, liksom bakluckan och tankluckan.

Låsa upp med främre dörrhandtag

- Dra i framdörrens handtag.

> Beroende på dina inställningar låses endast den valda dörren eller alla dörrar upp, liksom bakluckan och tankluckan.

Låsa upp en bakdörr med dörrhandtaget

Innehållet i denna manual representerar användarmanualens status vid tidpunkten för tryckning. Det är kanske inte helt giltigt vid framtida tidpunkter. För mer information se första sidan för den fullständiga friskrivningsklausulen.

i OBS

Barnlåset måste avaktiveras för att bakdörrarna ska kunna låsas upp.

Dra en gång i dörrhandtaget på bakdörren.

> Dörren låses upp och öppnas.

Låsa med knappen på bakdörren

• Tryck på låssymbolen  på bakdörren.

> Dörren är låst och den lilla indikatorlampan bredvid låssymbolen  tänds.

6.3.5. Aktivera barnlås

Du kan aktivera och avaktivera barnlåset med en knapp i förardörren.

! Viktigt

Kontrollera att bakdörrarna är säkrade med ett aktivt barnlås när du kör med barn i baksätet.

Barnlåset kan öka passagerarnas säkerhet i baksätet. När barnlåset är aktiverat kan passagerarna i baksätet inte öppna bakdörrarna eller manövrera bakrutorna.

Föraren behåller kontrollen över fönstren, och bilen kan öppnas från utsidan om den är olåst.

Aktivera barnlås

1.



Placering av knapppanelen för barnlåset i dörrpanelen

Tryck på knapppanelen för barnlåset i dörrpanelen med tändningen påslagen.

> Barnlåset aktiveras.

Innehållet i denna manual representerar användarmanualens status vid tidpunkten för tryckning. Det är kanske inte helt giltigt vid framtida tidpunkter. För mer information se första sidan för den fullständiga friskrivningsklausulen.

- > Indikeringslampan på knappen för barnlåset tänds och ett meddelande visas i förardisplayen för att bekräfta att låset är aktiverat.

Du kan inaktivera barnlåset genom att följa samma steg som för att aktivera det.

Om barnlåset är aktiverat när du stänger av bilen kommer det att vara aktiverat nästa gång bilen startas.

6.3.6. Inställningar för låsning och upplåsning

Du kan anpassa hur bilen reagerar när du låser eller låser upp den.

OBS

Olika inställningar påverkar hur och när bilen låses. Se till att bekanta dig med de olika alternativen och hur de påverkar lås- och upplåsning beteendet.

Du kan anpassa många av bilens vanliga låsbeteenden. Till exempel kan du slå på eller av feedbackreaktioner. Du kan också välja om endast en eller alla dörrar ska låsas upp när du använder beröringspunkterna på dörrhandtagen.

Det går även att ställa in bilen så att den låses automatiskt under körning, för att förbättra passagerarnas säkerhet. Att aktivera den här inställningen förhindrar att dörrarna öppnas av misstag vid körning i hög hastighet. Den aktiveras vid en relativt låg körhastighet.

Tips

Automatisk stängning av solgardinen

Du kan aktivera **Automatisk stängning av soltakets gardin** i inställningarna om du vill att solgardinen ska stängas automatiskt efter 15 minuter om bilen står parkerad och låst i varmt väder. Det ger en behaglig kupétemperatur och skyddar bilens klädsel från att solblekas.

6.3.6.1. Justera inställningar för låsning och upplåsning

Du kan justera flera av bilens reaktioner och beteenden vid låsning och upplåsning i inställningarna.

 **Viktigt**

Ändra inställningar för låsning och upplåsning

När du aktiverar eller avaktiverar vissa funktioner påverkar detta hur och när bilen låses och låses upp. Bekanta dig med de olika nyckeltyperna och funktionerna för låsning och upplåsning. Om du missförstår en funktion kan du tro att bilen är låst när den inte är det.

1. Tryck på bilsymbolen  på nedre raden och gå till **Inställningar**.
2. Gå till **Reglage** → **Låsning**.
3. Justera dina inställningar för låsning och upplåsning.

 **Varning**

Volvo rekommenderar att du inte lämnar personer eller husdjur i en låst bil.

Vissa regioner har lagar som förbjuder att personer eller husdjur lämnas i ett låst fordon.

6.4. Stöldskydd

Din bil har system och funktioner som hjälper till att göra din bil säker när den är låst.

När bilen är låst stängs vissa funktioner och system av eller aktiveras för att skydda bilen från stöld.

 **Varning**

Lämna inte dina nycklar utan uppsikt i bilen. De kan användas för att inaktivera säkerhetssystemen.

Larm

Larmet aktiveras automatiskt när du låser bilen från utsidan. Det avaktiveras också automatiskt när du låser upp bilen med standardnyckelns knappar eller nyckelbrickan.

Om du låser upp dörren med hjälp av det löstagbara nyckelbladet måste du avaktivera larmet manuellt.

Elektronisk startspärr

Den elektroniska startspärren är ett stöldskyddssystem som förhindrar att bilen körs tills den startas med en giltig nyckel. Om din bil inte kan känna av nyckeln eller misslyckas med att godkänna den fortsätter din bil vara spärrad. Om nyckeln inte hittas eller har ett svagt batteri kan ett meddelande visas på centerdisplayen.

6.4.1. Larm

Larmet hjälper till att förhindra tillgrepp eller annan åverkan på bilen när den är parkerad.

Larmet aktiveras automatiskt när du låser bilen och avaktiveras när du låser upp bilen med standardnyckeln eller nyckelbrickan.

Om du låser upp bilen med det löstagbara nyckelbladet kommer larmet att ljuda tills du sätter nyckeln i reservnyckelläsaren i tunnelkonsolens mugghållare.

Larmindikator



Larmindikatorn är en lampa som sitter i mitten av instrumentpanelen, precis framför vindrutan. Indikatorn bekräftar med ett blinkande rött ljus att larmet är aktiverat.

Utlösa larmet

När larmet är aktiverat utlöses det om:

- en dörr, huven eller bakluckan öppnas.
- rörelse upptäcks i kupén.
- bilen lyfts eller bogseras.
- batteriet eller sirenen kopplas från.

När larmet aktiveras sker följande:

- Larmet ljuder.
- Larmindikatorn och varningslamporna blinkar i upp till 5 minuter.
- Larmcykeln startas om flera gånger om det som har utlöst larmet inte åtgärdas.

Stoppa larmet

Om du låser upp bilen medan larmet är aktiverat stoppas larmljudet och lamporna släcks. Larmindikatorn blinkar snabbt en stund för att visa att ett potentiell säkerhetsproblem nyligen har uppstått.

 **Tips**

Undvik att utlösa larmet av misstag

Vidta dessa åtgärder för att undvika att larmet utlöses oavsiktligt:

- Stäng alla fönster när du lämnar bilen.
- Stäng panoramataket.
- Minska larmkänsligheten i inställningarna.
- Rikta luftflödet så att det inte pekar uppåt i kupén.

 **Viktigt**

Gör inga ändringar eller tillägg i larmsystemet, annars kanske det inte fungerar som det ska.

6.4.1.1. Aktivering och avaktivering av larmet

I de flesta fall kan du använda din nyckel för att slå på eller av larmet. Om detta inte fungerar kan du stänga av larmet manuellt.

Att låsa upp bilen för att desarmera den brukar fungera. I vissa situationer måste du dock inaktivera den manuellt.

 **OBS**

Minska larmnivån

Det går inte att låsa bilen utan att aktivera larmet. Du kan dock minska larmkänsligheten i inställningarna.

Stänga av utlöst larm

Om larmet har utlöst kan du stänga av det med hjälp av upplåsningsskappen på din standardnyckel eller Care Key. Om knapparna på din nyckel inte fungerar måste du avaktivera larmet manuellt.

Inaktivera larmet manuellt

1. Placera nyckeln ovanpå nyckelsymbolen i backup-läsaren.



Placering av backup-läsaren i mugghållaren i tunnelkonsolen

i OBS

När du använder backup-läsaren ska du se till att det inte finns andra bilnycklar, metallföremål eller elektronik som mobiltelefoner, surfplattor, bärbara datorer eller laddare i närheten. Sådana föremål kan störa läsaren.

2. Vrid startvredet medurs och släpp det.

> Larmet avaktiveras.

6.4.1.2. Minska larmnivån

Reducera larmets känslighet när du förväntar dig större rörelser i eller runt bilen när den är parkerad.

Denna inställning är särskilt användbar när du parkerat bilen på en plats där den kan påverkas av yttre rörelser, t.ex. när du åker med en färja.

i OBS

Kontrollera larmindikatorn om du är osäker på hur bilen reagerar.

1. Tryck på bilsymbolen  på nedre raden och gå till **Inställningar**.
2. Gå till **Reglage** → **Låsning** → **Reducera larmkänslighet**.
3. Slå på eller av reducerad känslighet för larm.

Reducerad larmkänslighet återställs till av när en ny körning påbörjas.

7. Laddning och tankning

Lär dig hur laddning fungerar och hur du kan göra varje laddningssession mer effektiv. Om du behöver tanka din bil är det viktigt att du använder rätt bränsle.

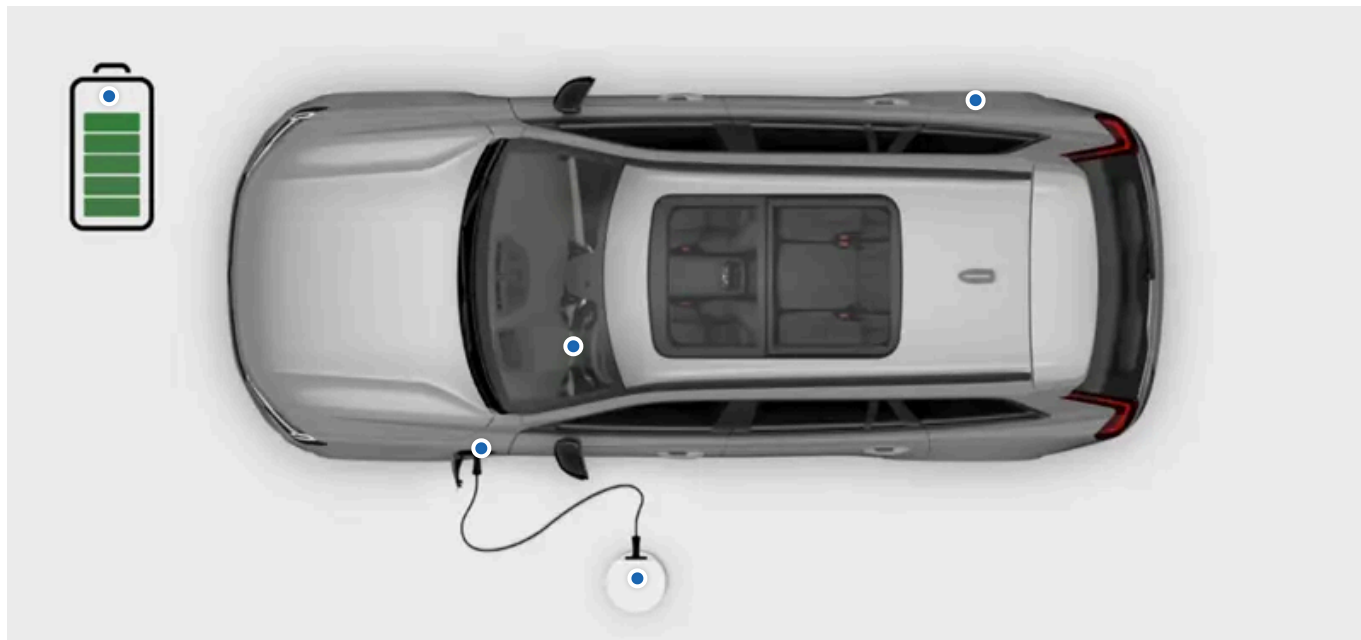

I detta avsnitt kan du läsa mer om de olika laddningstyperna, laddinställningar och hur du startar och stoppar laddningen. Du kan också läsa om andra typer av laddningsspecifik information. Dessutom finns det information om bränsle och hur du tankar din bil.

7.1. Typer av laddning

Lär dig mer om de olika typerna av laddning för bilen och hur laddning av respektive typ startas.

 **Varning**

Laddkomponenter och högspänning

- Bilens laddkomponenter innehåller farlig ström och spänning. De måste hanteras försiktigt. Utför inga åtgärder som inte är tydligt beskrivna i användarmanualen.
- Du får inte själv modifiera eller reparera några laddkomponenter. Kontakta en auktoriserad Volvoverkstad när eventuella reparationer eller service behövs.
- Utrustning för hemmaladdning får bara installeras och repareras^[1] av en behörig elektriker.
- Om någon av bilens högvoltskomponenter, inklusive högvoltsbatteriet, skadas kan det leda till överhettning, brand och allvarliga personskador. Använd inte bilen om det finns risk för skador, till exempel efter batteriläckage, översvämning, brand eller en kollision. Kontakta en auktoriserad Volvoverkstad så snart som möjligt. Om möjligt ska du lämna bilen utomhus och på avstånd från människor, byggnader, egendom och andra föremål som kan fatta eld.

Information för dig som använder en pacemaker eller liknande enhet

Laddning av bilen kan påverka en inopererad pacemakers eller annan medicinsk utrustnings funktion. Om du har pacemaker ska du rådgöra med en läkare innan du laddar bilen för första gången.

 **OBS**

Laddning av 12-voltsbatteri

Så länge som högspänningsbatteriet har en tillräcklig laddningsnivå laddar det även 12-voltsbatteriet.

Kondens under laddning

Under laddning kan kondens från kylsystemet samlas under bilen. Detta är helt normalt och orsakas av högvoltsbatteriets nedkyllning.

Ladda vid en laddstation eller en laddningspunkt hemma

Laddningspunkter finns på en mängd olika laddplatser, både offentliga och privata. En laddningspunkt kan installeras hemma och är den rekommenderade källan för regelbunden laddning.

Ladda via hushållsuttag

Du kan ladda bilen via ett vanligt hushållsuttag. Den här sortens laddning går bra att använda vid enstaka tillfällen. Den är dock inte lämplig att använda regelbundet. Om du tänker ladda bilen via ett vanligt hushållsuttag finns det vissa åtgärder du måste vidta för att laddningen ska utföras på ett säkert sätt.

 **Varning**

Använd inte eluttag med synligt slitage eller skador eftersom de kan orsaka överhettning, elektriska stötar eller personskador.

 **Viktigt**

- Bilen får enbart laddas i godkända, jordade hushållsuttag.
- Överskrid inte den högsta tillåtna laddningsströmmen när du laddar bilen i ett vanligt hushållsuttag. Det kan finnas lokala och nationella laddningsrekommendationer som inte får överskridas.
- Kontrollera att säkringen till hushållsuttaget kan hantera laddkabelns angivna strömstyrka innan du påbörjar laddningen. Om du är osäker ska uttaget kontrolleras av en kvalificerad och behörig fackman.
- Anslut aldrig laddkabeln när risk för åska eller blixtnedslag föreligger.

Laddkablar

Det finns olika laddkablar som kan användas när du laddar bilen. Mode 3-kablar är standardkablar som används vid laddning av elbilar. Det finns olika versioner av mode 2-kablar tillgängliga. Mode 2-kablar kan användas som en lösning vid nödsituationer, men vi rekommenderar inte att du använder dem som en daglig laddningsmetod.

Ladda automatiskt under körning

Bilen kan ladda batterierna^[2] automatiskt i viss mån medan du kör. Detta sker genom regenerativ bromsning vid lättare bromsning med fotbromsen och genom motorbromsning i växel B. Att ladda bilen på detta sätt är inte ett alternativ till att använda en laddstation eller en laddpunkt, men det är ett sätt att återanvända en del av bilens kinetiska energi under bromsmanövrar.

^[1] Detta inbegriper alla modifieringar av elmätarhuset eller proppskåpet.

^[2] både högvoltsbatteriet och 12-voltsbatteriet.

7.1.1. Laddkablar

När du använder en laddkabel för första gången ska du alltid kontrollera att den är kompatibel med bilen.

Rekommendationer för laddkablar och deras användning



Varning

Högspänning

Kabeln ansluts till ett farligt elsystem. Kontakt med högvoltström kan orsaka dödsfall eller allvarliga personskador.

Skadade kablar

Använd aldrig en laddkabel som ser ut att vara skadad eller sliten. Det kan leda till elstötar. En skadad eller dåligt fungerande laddkabel som levererades av Volvo ska endast repareras av en auktoriserad verkstad. Kontakta en auktoriserad Volvoverkstad för mer information. Testa en annan kabel eller laddningspunkt om du laddar på en laddstation.

Onormalt slitage och lösa partiklar

Kom ihåg att alltid kontrollera laddkabelns kontaktdon och laddanslutningen för onormalt slitage och skräp, såsom is eller grus. Vidrör inte laddkabelns kontaktdon och använd inte några verktyg för att ta bort lösa partiklar från laddkabeln. Det kan skada laddkabelns kontaktdon.

Offentliga laddstationer används konstant och kan exponeras för mer slitage och skador än privata laddstationer.

Placering av kabel

Kom ihåg att placera kabeln där risken för att den skadas eller orsakar personskada är minimal. Det är lätt att köra över eller snubbla på en slarvigt placerad kabel.

Barnsäkerhet

Låt inte barn komma nära laddkablarna, särskilt när kablarna är inkopplade.



Viktigt

Adaptrar

Använd inga adaptrar mellan laddkabeln och eluttaget på bilen.

Använd inga adaptrar mellan laddkabeln och vägguttaget.

Vätskor och kablar

Tvätta inte bilen när laddkabeln är ansluten eller när luckan är öppen.

Sänk inte ned laddkabeln eller dess komponenter i vätska. Om du behöver rengöra kabeln ska du använda en ren trasa som fuktats lätt med vatten. Använd ett mildt rengöringsmedel om det behövs, men aldrig kemikalier eller starka lösningsmedel.

Använd endast rekommenderade kablar

- Använd endast de kablar som ursprungligen levererades med bilen eller som rekommenderas av Volvo.
- Volvo ansvarar inte för skador på bilen eller personskador som uppstår om du använder laddutrustning som inte rekommenderas av Volvo.
- Laddkabeln har utformats för att uppfylla Volvos säkerhetsstandard.

 **OBS**

Rekommenderade kablar

Volvo rekommenderar en laddkabel enligt IEC 62196 och IEC 61851 som stöder temperaturövervakning.

Instruktioner för laddkabel

Innan du använder en laddkabel ska du alltid läsa anvisningarna från kabelns tillverkare.

Vissa laddstationer har en inbyggd laddkabel. Följ laddstationens anvisningar för hur du använder den.

Mode 3-kabel för laddstationer

Du kan använda denna typ av kabel för att ladda bilen vid AC^[1]-laddstationer.

Mode 2-laddkablar

Använd en laddkabel med en hushållskontakt för att ladda bilen från ett vanligt hushållsuttag, exempelvis när inga andra laddmöjligheter finns tillgängliga.

 **Viktigt**

Använd inte detta för daglig laddning.

^[1] växelström

7.2. Start och stopp av laddning

Du kan ladda bilen med AC^[1]-laddning.

Det rekommenderas att du använder AC-laddning, eftersom batteriets skick då bibehålls bättre över tid. Detta är den typ av laddning som du använder när du laddar vid en laddstation, vid en laddningspunkt hemma eller i ett vanligt hushållsuttag. Det rekommenderas dock inte att du använder ett hushållsuttag för regelbunden laddning, utan detta bör endast göras då och då.

 **OBS**

Om du inte kan använda en laddningspunkt vid en laddstation kan det bero på att den är avsedd för DC^[2]-laddning. Eftersom din bil inte kan laddas med DC-laddning ska du i stället använda en laddningspunkt för AC-laddning. Vissa laddstationer har även en inbyggd laddkabel. Kontrollera alltid att denna kabel är kompatibel med din bil.

 **Tips**

Schemalägga laddning i Volvo Cars-appen

Du kan schemalägga laddning genom att ställa in start- och stopptider via Volvo Cars-appen.

För att avbryta en pågående schemalagd laddning kopplar du helt enkelt ur laddkabeln från bilen. Du kan sedan ansluta kabeln igen direkt för att påbörja en vanlig laddning. Den schemalagda laddningen pausas tillfälligt, men dina inställda start- och stopptider sparas och tillämpas igen dagen efter.

^[1] växelström

^[2] likström

7.2.1. Starta laddning

Du kan ladda bilen vid vissa laddstationer, vid en laddningspunkt hemma eller med ett vanligt hushållsuttag. Vilken kabel du behöver beror på vilket laddläge du använder.

För att starta laddningen, se till att:

- Att bilen är i parkeringsläget.

Om du använder ett vanligt hushållsuttag ska du också försäkra dig om att det uppfyller säkerhetsföreskrifterna för laddning.

 **Varning**

Koppla inte in någon annan utrustning än laddkabeln mellan laddkällan och bilens laddtag.^[1] Det kan orsaka funktionsfel, skador eller elstötar.

1. Anslut laddkabeln till laddkällan. Vissa laddstationer har en inbyggd laddkabel som kan kopplas till bilen.
2. Öppna laddluckan genom att trycka lätt på luckans bakre del och ta bort laddportens lock.



3. Ta bort eventuella skyddslock från kabelns kontaktdon.

 **Viktigt**

För att undvika skador på bilen ska du placera kontaktdonets skyddslock så att det inte vidrör bilen.

4. Anslut kabeln till laddporten.

> När kabeln har förts ända in i laddintaget låses det automatiskt fast. Laddningen startar inom några sekunder.

Laddstatusen visas i bilens laddintag och i förardisplayen.

Rekommenderad åtgärd om laddningen inte startar

Koppla först bort kabeln från bilens laddintag och därefter från laddningskällan. Vänta en stund innan du sätter tillbaka den igen. Om problemet kvarstår, kontakta en auktoriserad Volvoverkstad.

^[1] Detta omfattar förlängningssladdar, grenuttag, uttagsadaptar, externa timer, överspänningsskydd och liknande utrustning.

7.2.2. Stoppar laddning

Du kan stoppa laddningen när som helst.

 **Viktigt**

Stoppa laddningssessionen innan du kopplar ur kabeln från bilens laddport. Om du inte gör detta kan laddkabeln eller bilens system skadas.

1. Avbryt laddningen genom att låsa upp bilen.^[1]

> Laddningen har stoppats och laddkabelns handtag låses upp.

 **Tips**

Om du har problem med nyckeln kan du använda det löstagbara nyckelbladet för att låsa upp bilen. Öppna dörren och avaktivera larmet. Lås sedan upp bilen genom att trycka på upplåsningsskärmen  på förardörren. Om du har en pågående laddningssession stoppas den.

2. Koppla ur laddkabeln från bilen och sätt tillbaka locket till laddporten.

 **OBS**

Om laddkabeln inte kopplas ur inom en kort tid låses den igen och laddningen återupptas.

3. Sätt tillbaka skyddslocket på kabelns kontaktdon, om ett sådant finns.
4. Beroende på vilken typ av kabel du har använt ska du göra ett av följande:
 - Koppla loss laddkabeln från laddstationen.
 - Sätt tillbaka laddkabeln i laddstationens förvaringsuttag.
5. Stäng laddluckan.

 **Tips**

Du kan också stoppa laddningsprocessen från laddstationen.

^[1] Gäller även om bilen redan låsts upp.

7.3. Laddtid och laddstatus

Lär dig mer om laddtiderna, så att du vet vad du kan förvänta dig i olika situationer och vad de olika laddstatusarna betyder.

7.3.1. Laddtider

Hur lång tid det tar att ladda bilen beror på laddningstyp och flera andra faktorer. De laddtider som anges är ungefärliga.

Några exempel på faktorer som kan påverka laddtiden:

- Förkonditionering
- Omgivningstemperatur
- Batteritemperatur
- Laddutrustningen
- Batteriets storlek
- Batteriets och bilens skick
- infrastruktur.

Laddning via hushållsuttag^[1]

Spänning (A) ^[2]	Laddeffekt (kW) ^[3]	Laddtid (timmar) ^[4]
6	1,3	12
10	2,2	7
16	3,6	5

Laddning via hushållsuttag^[5]

Spänning (A) ^[2]	Laddeffekt (kW) ^[6]	Laddtid (timmar) ^[4]
6	0,7	24
10	1,1	14
16	1,8	10

Ladda vid en laddstation eller en laddningspunkt hemma

Spänning (A) ^[2]	Laddeffekt (kW) ^[6]	Laddtid (timmar) ^[4]
6	2,4	7
10	4	4
16	6,4	3

^[1] Med ett 200–240 V-uttag.

^[2] Den maximala laddningsströmmen kan variera beroende på region.

^[3] Bilens högsta möjliga laddeffekt är 3,6 kW.

^[4] Från 0–100 %.

^[5] Med ett 100–120-voltsuttag.

^[6] Bilens högsta möjliga laddeffekt är 6,4 kW.

7.3.2. Laddstatus

Bilens laddstatus visas med olika färger, både på laddporten och på förardisplayen.

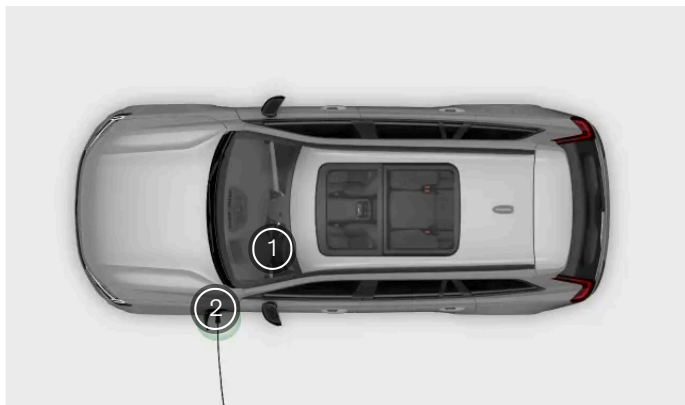

① Laddstatusinformation i förardisplayen







Innehållet i denna manual representerar användarmanualens status vid tidpunkten för tryckning. Det är kanske inte helt giltigt vid framtida tidpunkter. För mer information se första sidan för den fullständiga friskrivningsklausulen.

② Laddstatusinformation vid laddporten

Lampan i laddintaget visar endast aktuell status för laddcykeln. Om du vill ha mer information finns det i förardisplayen.

7.3.2.1. Laddstatus i laddporten

Du kan se bilens aktuella laddstatus i laddporten.

Färg	Färgnamn	Beskrivning
	Vit	Välkomstljus.
	Gul	Laddkabeln är ikopplad och laddningen väntar på att starta.
	Grön, pulserande	Laddning pågår.
	Blå	Laddning är schemalagd.
	Grön	Laddningen slutförd.
	Röd	Ett fel uppstod vid laddningen. Kontrollera displayerna för mer information. Se alltid till att laddkabeln är korrekt ansluten till bilens laddningsport och att strömkällan, t.ex. kabeln eller laddstationen fungerar korrekt. Om ett fel indikeras, försöker du koppla bort kabeln från bilen och återansluter den och återinitierar laddningen för att se om problemet löses. Om problemet kvarstår, kontakta en auktoriserad Volvoverkstad.

7.3.2.2. Laddstatus i förardisplayen



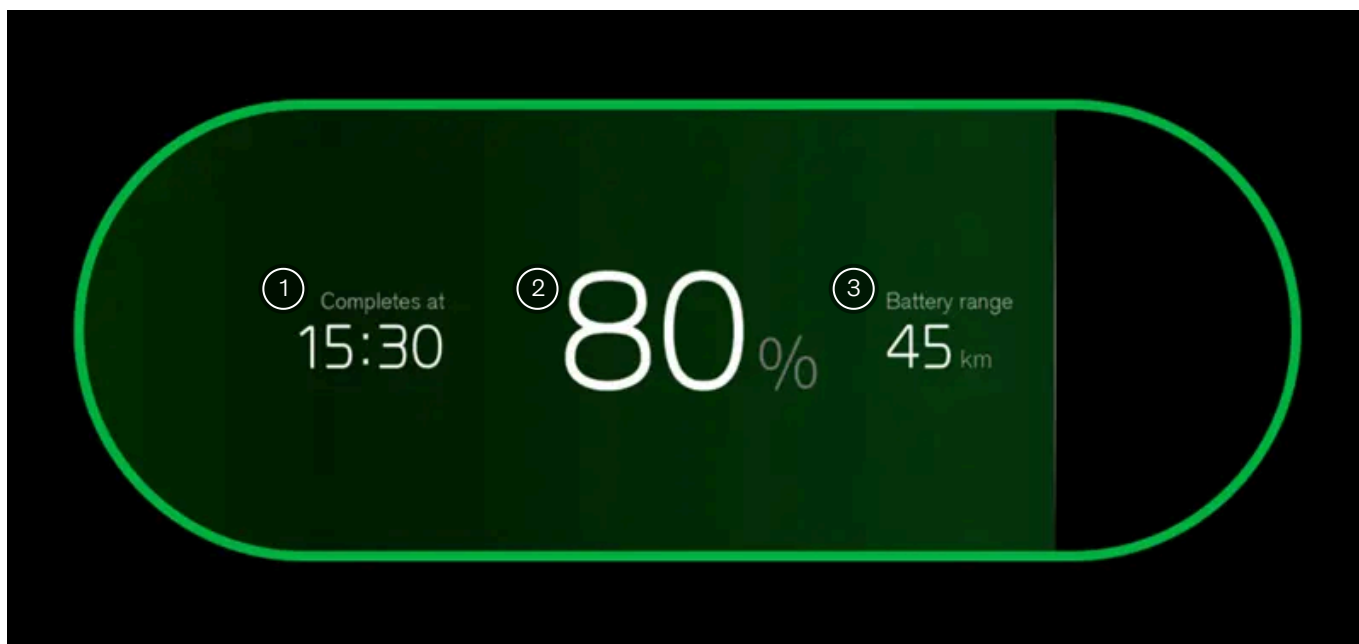



Du kan se bilens aktuella laddstatus i förardisplayen.



Information tillgänglig på förardisplayen.

- 1 Laddstatusinformation
- 2 Batterinivåinformation
- 3 Aktuell räckvidd

På förardisplayen visas information om bilens laddstatus. Exempelvis anges status, batterinivå, aktuell räckvidd, kvarvarande laddtid och tider för schemalagd laddning. Här syns även förloppsindikatorns olika färger. Denna information kan variera beroende på laddstatus.

Status	Färg	Färgnamn	Beskrivning
Initierar		Gul	Kabeln är ansluten och bilen startar anslutningen.
Laddar		Grön, pulserande	Laddning pågår.
Klar		Grön	Laddningen slutförd.
Schemalagd		Blå	Bilen börjar ladda enligt det inställda schemat. Information om den schemalagda tiden visas på displayen.
Väntar		Gul	Laddkabeln är ikopplad och laddningen väntar antingen på att starta eller har pausats.
Laddningsfel		Röd	Kabeln är ansluten men det finns ett fel i laddanslutningen. Om problemet kvarstår, kontakta en auktoriserad Volvoverkstad.

OBS

Om förardisplayen inte används på en stund stängs den av automatiskt. Du kan aktivera displayen igen på ett av följande sätt:

- Öppna en av dörrarna.
- Vrid startknappen medurs och släpp den sedan snabbt.

7.4. Tanka bilen

Det är viktigt att använda rätt bränsle för bilen och att undvika att spilla det.

Viktigt

Använd endast bensin från välkända tillverkare. Tanka aldrig bilen om du inte är säker på kvaliteten.

Använd alltid rätt bränsle. Även små mängder av fel bränsletyp kan skada bränslesystem och motor.

Undvik att spilla bensin vid tankning. Förutom att orsaka skador på miljön kan bensin som innehåller alkohol orsaka skador på målade ytor.

Använd aldrig bränslevärmaren när bilen befinner sig på en tankstation.

1. Stäng av bilen och öppna tankluckan genom att trycka på tankningsknappen  på instrumentpanelen, bredvid ratten.



 **OBS**

När du har öppnat tankluckan måste du tanka inom 15 minuter, annars stängs bränslepåfyllningsöppningen. Tryck på bränsleknappen igen och vänta tills förardisplayen visar meddelandet **Ready for refuelling**.

2. För in pumpmunstycket i bränslepåfyllningsöppningen. Påfyllningsröret har två öppningslock. Pumpmunstycket måste skjutas förbi båda locken innan tankningen påbörjas.

 **Tips**

Tankning från en bränsledunk

Om du tankar från en bränsledunk, se till att använda tratten som finns i skumplastblocket i bagageutrymmet.

3. Tanka bilen. Fyll endast på tanken tills pumpmunstycket stänger av flödet första gången.

 **OBS**

Överfyll inte tanken. En överfylld tank kan svämma över, särskilt vid höga temperaturer och varmt väder.

4. När du har tankat trycker du försiktigt på luckan för att stänga den.

7.5. Information om bränsle/bensin

Det är viktigt att du använder rätt bränsle när du tankar din bil. Det finns bensin med olika oktantal som är anpassade för olika typer av körning.

Varning

Svälj aldrig bränsle. Bränslen som bensen, bioetanol och blandningar av dessa är mycket giftiga och kan orsaka permanenta skador eller till och med dödsfall om de sväljs. Uppsök omedelbart läkare om du svält bränsle.

Var alltid försiktig så att du inte andas in bränsleångor eller får bränslesprut i ögonen.

Om du får bränsle i ögonen, ta ut eventuella kontaktlinser, skölj ögonen noggrant med vatten i minst 15 minuter och uppsök läkare.

Kolmonoxid är en giftig, färglös och luktfri gas. Den förekommer i alla avgaser. Om du någonsin känner avgaslukt inne i bilen, se till att kupén är ventilerad och kontakta en auktoriserad Volvoverkstad för eventuella reparationer eller service.

Undvik bränder, t.ex. från cigarettändare och tända cigaretter.

Följ alltid lokala restriktioner när du tankar din bil.

Viktigt

Tanka din bil

Använd endast bensen från välkända tillverkare. Tanka aldrig bilen om du inte är säker på bränslets kvalitet.

Använd alltid korrekt bränsle. Titta på etiketten på påfyllningsluckans insida. Även små mängder av fel bränsletyp kan skada bränslesystemet och motorn.

Följ alltid de varningsskyltar som sitter på bensinstationen.

Stäng alla dörrar och fönster innan du börjar tanka.

Tillsatser och kvalitet

För att undvika skador på motorn får endast blyfri bensen användas.

Använd inte bränsle som innehåller metanol.

Förutom frostskyddsmedel för bränsleledningarna under vintern bör du inte använda lösningsmedel, förtjockningsmedel eller andra köpta tillsatser i bilens bränsle-, kyl- eller smörjsystem. Överanvändning kan skada motorn, och vissa av dessa tillsatser innehåller organiskt flyktiga kemikalier. Utsätt dig inte för dessa kemikalier i onödan.

OBS

Om bilen endast körts med elmotorn en längre tid kan bränslet vara för gammalt och behöver förbrukas. Kontrollera förardisplayen för mer information.

Oktantal

Det finns olika oktantal för bensen som är anpassade för olika typer av körning.

Vid körning i klimat som är varmare än +38°C (100°F) rekommenderas högsta möjliga oktantal för att få en anpassad prestanda och bränsleförbrukning.

Bränsle med oktantal:

- lägre än RON 95 får inte användas.

Identifierare för bensin

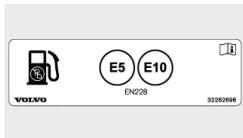

Bensin med följande identifierare får användas i bil med en bensinmotor:



Viktigt

Bränsle med etanol

Bränsle som innehåller upp till 10 volymprocent etanol är tillåtet.

Du kan använda EN 228 E10-bensin.

Du får inte använda etanol som är högre än E10.

Bensinpartikelfilter

Bilar som drivs med bensin är utrustade med ett partikelfilter för effektivare utsläppskontroll. Under normal körning samlas partiklarna i avgaserna upp i filtret. Under normala körförhållanden används passiv regenerering för att oxidera partiklarna och bränna bort dem. Detta tömmer filtret.

Om du kör din bil i låga hastigheter eller upprepade gånger försöker starta bilen i låga utomhustemperaturer kan aktiv regenerering vara nödvändig. Regenerering av partikelfiltret startar automatiskt och tar normalt ca 10-20 minuter. Bränsleförbrukningen kan öka under regenereringen.

Avgasreningssystemets kapacitet påverkas av det sätt som bilen körs. Om du kör din bil korta sträckor i låg hastighet eller i kalla klimat där motorn inte når normal arbetstemperatur kan det leda till problem som så småningom kan orsaka ett funktionsfel och utlösa ett varningsmeddelande. Om du kör bilen mest i stadstrafik är det viktigt att regelbundet köra även i högre hastigheter för att låta avgasreningssystemet regenerera.

8. Körning

Din bil är utformad för körning. I det här avsnittet beskrivs förarens viktigaste reglage för att kunna starta, stanna, styra och växla. Här hittar du också information om köregenskaper och väghållning.



Många av bilens funktioner kan anpassas för att ge dig en personlig upplevelse. Vissa funktioner är mer inriktade på komfort, medan andra är strikt säkerhetsrelaterade. Det är viktigt att kontrollera körställningen, ha god sikt samt att alltid vara uppmärksam och fokuserad under körning.

8.1. Trips-appen

Trips-appen är en körjournal som automatiskt loggar alla resor som görs med bilen.

När den här appen är aktiverad samlar den automatiskt in bilens identifikationsnummer^[1], plats och andra reserelaterade data, t.ex. tid, avstånd och batteriförbrukning.

OBS

Trips-appen beräknar batteriförbrukningen baserat på ren förbrukning under en resa. Om du ser ett annat värde på din bils trippmätare beror det på att trippmätaren även tar med energigenerering i beräkningen.

I Volvo Cars-appen kan du:

- Visa, hantera och radera alla dina resor.
- Exportera din körjournal.
- Få information om en resa inte laddas upp på grund av exempelvis nätverksproblem.

Innehållet i denna manual representerar användarmanualens status vid tidpunkten för tryckning. Det är kanske inte helt giltigt vid framtida tidpunkter. För mer information se första sidan för den fullständiga friskrivningsklausulen.

När Trips-appen är aktiverad kan alla användare som har parkopplat Volvo Cars-appen med bilen se resorna. Om Trips-appen inaktiveras slutar bilen att skicka information om nya resor.

i OBS

Delning av bilens plats

Du måste aktivera bilens platsdelning i displayen och i Volvo Cars-appen för att börja logga dina resor.

Lagringsgränser

När en resa loggas kan den sparas i Trips-appen i upp till 400 dagar. Appen har kapacitet att lagra cirka 500 resor. När denna gräns har uppnåtts raderas automatiskt tidigare resor för att frigöra utrymme och ge plats åt nya resor.

i OBS

Om journalen inte loggar resor kan orsakerna till detta vara följande:

- Svag eller ingen nätverksanslutning.
- Appen tar inte emot GPS-koordinater.
- Platsbehörigheter är inaktiverade så att Trips-appen inte har åtkomst till bilens plats.

[1] VIN

8.2. Starta bilen

Du startar bilen genom att trampa på bromspedalen och vrida startvredet medurs. För att starta bilen krävs också att nyckeln är på plats och används korrekt.



Vrid startvredet medurs för att starta bilen.

Innan du börjar köra ska du se till att:

- Alla dörrar är stängda.
- Alla passagerare sitter ordentligt och har sina säkerhetsbälten på.

Innehållet i denna manual representerar användarmanualens status vid tidpunkten för tryckning. Det är kanske inte helt giltigt vid framtida tidpunkter. För mer information se första sidan för den fullständiga friskrivningsklausulen.

- Förarstolen, rattläget och speglarna är inställda för dig.
- Inga laddkablar är anslutna.
- Förarplatsen och pedalerna är inte blockerade.

 **Tips**

Bilen kan uppmärksamma dig på vissa saker som måste åtgärdas innan den kan köras. Om något hindrar dig från att starta bilen kan det finnas instruktioner på förardisplayen.

1. Se till att du har en nyckel med dig.
 2. Tryck på och håll ner bromspedalen.
 3. Vrid startvredet hela vägen runt medurs och släpp det.
- > Motorn startar och startvredet återgår automatiskt till sitt ursprungliga läge.

 **OBS**

Om du vill slå på tändningen utan att starta motorn vrider du startvredet medurs utan att trampa på bromspedalen. På så sätt kan du t.ex. manövrera fönstren eller justera klimatinställningarna. Tänk på att batteriet laddas ur om tändningen är påslagen.

4. Välj växel D eller R med hjälp av växelväljaren.
- > Den valda växeln anges på förardisplayen. Symbolen redo visas också, vilket markerar övergången från parkerad till körväxel.

 **OBS**

Klar-symbolen försvinner när bilens hastighet överstiger promenadhastighet.

 **Varning**

Lämna inte bilen igång i ett slutet utrymme. Även när motorn är avstängd startar den automatiskt när batterinivån blir låg. Avgaserna från en motor som är igång kan orsaka allvarliga skador på människor eller djur.

 **Tips**

Under normala omständigheter startar bilen med hjälp av elmotorn och motorn förblir avstängd. Det finns dock situationer då motorn startar, t.ex. vid låga temperaturer eller om högvoltsbatteriet behöver laddas.

Om motorn inte startar efter tre försök, försök igen efter några minuter. Om du väntar en stund innan du försöker igen kan 12-voltsbatteriet återhämta sig.

8.2.1. Startkontroller

När du lägger i en växel för att börja köra bilen görs ett antal automatiska kontroller av viktiga system och funktioner. Detta korta test visas på förardisplayen.

I samband med startkontrollen visas ett antal varnings- och informationssymboler på förardisplayen. Om någon av varnings- eller informationssymbolerna förblir synlig efter några sekunder betyder det att det finns ett fel eller tillstånd som måste åtgärdas innan bilen kan köras.

Om displayen visar att ett fel har upptäckts ska du göra följande:

- Läs all relevant information på förardisplayen.
- För ytterligare information om varnings- och informationssymboler, se respektive avsnitt i manualen.
- Åtgärda felet innan du kör bilen.
- Tveka inte att kontakta en auktoriserad Volvoverkstad om du inte kan lösa problemet på egen hand.

Efter startkontrollen fortsätter bilen aktivt att övervaka många av sina system och funktioner.

8.2.2. Alkolås

Alkolåset är en säkerhetsåtgärd för att förhindra körning under alkoholpåverkan. Om din bil är utrustad med ett alkolås måste du ta ett test som godkänns innan du kan starta bilen.

Om du anslutit ett alkolås integrerar det med vissa av bilens system. Detta innebär att du kan få ett meddelande direkt från alkolåset på förardisplayen. Kalibrering av alkolås ska utföras i enlighet med lokala lagar och föreskrifter avseende gällande gränsvärden för laglig körning.

För information om specifikt alkolås hänvisas till respektive alkolåstillverkare.

Varning

Alkolåset är ett hjälpmedel och fritar inte föraren från ansvar. Det är alltid förarens ansvar att vara nykter och att framföra bilen på ett säkert sätt.

Använda alkolås

Alkolåset aktiveras automatiskt och är redo att användas när bilen låses upp. Följ installationsinstruktionerna som medföljde alkolåset, tillsammans med meddelandet som visas på förardisplayen.

När du har genomfört en körcykel, vilket innebär att du har kört och sedan stannat, kan din bil startas på nytt inom 30 minuter utan att du behöver göra ett nytt utandningsprov.

Innehållet i denna manual representerar användarmanualens status vid tidpunkten för tryckning. Det är kanske inte helt giltigt vid framtida tidpunkter. För mer information se första sidan för den fullständiga friskrivningsklausulen.

i Tips

Noggrann mätning

Undvik att äta eller dricka cirka fem minuter innan utandningsprovet.

Undvik intensiv vindrutespolning eftersom alkoholen i spolarvätskan kan påverka alkolåset.

Förbikoppling av alkolåset i nödläge

I händelse av ett nödläge eller om alkolåset inte fungerar är det möjligt att kringgå alkolåset. För att göra detta, se instruktionerna som medföljer alkolåset eller kontakta tillverkaren.

8.3. Stänga av bilen

Du stänger av bilen med startvredet på tunnelkonsolen.



Vrid startvredet medurs för att stänga av bilen.

1. För att stänga av bilen vrider du startvredet medurs och släpper det.

Om bilen är i rörelse eller inte har växel P, vrid startvredet medurs och håll det tills bilen stängs av. Släpp sedan startvredet.

Startvredet återgår automatiskt till sitt ursprungliga läge.

8.4. Köregenskaper

Utforska de egenskaper som påverkar körprestanda och dynamik. På så sätt kan du anpassa din körupplevelse.



Din bil har flera funktioner som påverkar bilens kördynamik och prestanda.

Körlägen	Din bil har olika körlägen att välja mellan, som passar för olika typer av körning. Om du väljer ett körläge ändras kördynamiken och kan ibland påverka vilka inställningar som är tillgängliga.
Manuell växling	Även om din bil har en automatisk växellåda kan du aktivera manuell växling genom att välja växel B.
One Pedal Drive	Med detta kan du både bromsa och accelerera med enbart gaspedalen. One Pedal Drive aktiveras genom att välja växel B.
Automatisk krypkörning	Detta gör att du kan köra i mycket låga hastigheter utan att hålla ner gaspedalen. Du kan aktivera eller avaktivera automatisk krypkörning i inställningarna.
Launch-funktion	Launch kan användas när du behöver maximal gaspedal från stillastående, t.ex. när du startar din bil i en brant uppførsbacke.
Styrkänsla	Justering av styrkänslan påverkar rattens motstånd och styvhet.
Fjädringskänsla	Fjädringskänslan påverkar kvaliteten på körningen och kan justeras i centerdisplayen.
Elektronisk stabilitetskontroll^[1]	Bilen har automatiska stabilitetskontrollsystem som kan hjälpa till att förhindra sladd.

Tips

Exteriört ljud

Bilen spelar upp ett artificiellt kör ljud under körning i låga hastigheter. Detta gör andra uppmärksamma på att du finns där.

^[1] ESC

8.4.1. Körlägen

Körlägena ändrar bilens kördynamik och vilka inställningar som är tillgängliga.

Innehållet i denna manual representerar användarmanualens status vid tidpunkten för tryckning. Det är kanske inte helt giltigt vid framtida tidpunkter. För mer information se första sidan för den fullständiga friskrivningsklausulen.

De olika körlägena som finns tillgängliga i din bil är alla lämpliga för olika scenarier och typer av körning. Beroende på vilket körläge du väljer kan viss kördynamik påverkas, t.ex. styrning, fjädring, bromsning och acceleration. Bilens bränsleförbrukning och beräknade räckvidd påverkas också. Olika körlägen ger möjlighet till olika justerbara inställningar, relaterade till både körning och klimat.

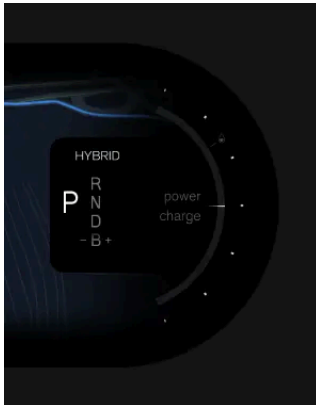

Det valda körläget visas ovanför den valda växeln på förardisplayen.

Bilen har fem körlägen:

- Hybrid** Detta är standardläget och rekommenderas för daglig användning. Det väljs också automatiskt varje gång du startar bilen. Vid körning i hybridläget prioriterar bilen att använda elmotorn framför förbränningsmotorn. I vissa situationer, eller om batterinivån blir för låg, kopplas förbränningsmotorn in för att säkerställa att prestanda eller komfort blir som förväntat.
- Pure** I Pure Mode prioriterar din bil att använda elmotorn så mycket som möjligt. Detta läge är endast tillgängligt när batterinivån är hög. Om batterinivån blir för låg växlar bilen automatiskt till hybridläget.
- Power** I Power-läget prioriteras prestanda framför räckvidd eller låg bränsleförbrukning. Power-läget ändrar också styrning och fjädring och gör växlingar mer distinkta. Båda motorerna används för att maximera din kraft och prestanda, vilket möjliggör en förbättrad väghållningsupplevelse.
- Fyrhjulsdrift^[1]** Läget med fyrhjulsdrift förbättrar väggreppet och rekommenderas för användning vid halt väglag eller vid bogsering.
- Off-road** Terrängläget är lämpligt när du kör på vägar med begränsad framkomlighet eller i ojämn terräng. Du kan också använda terrängläget när du kör på lösa underlag som djup snö eller sand. Fjädringen på din bil är upphöjd, vilket ger den en högre markfrigång. Offroad-läget aktiverar också utförskörningshjälp, vilket gör att bilen kan bromsa på ett mer kontrollerat och aktivt sätt vid utförskörning.

i OBS

Off-road

Offroad-läget har begränsningar och är endast tillgängligt vid vissa körhastigheter. Körning med den höjda fjädringen finns bara tillgänglig vid hastigheter under 25 km/h (15 mph). Som standard återgår bilens fjädring automatiskt till sin tidigare höjd när denna hastighetsgräns överskrids. Utförskörningshjälpen är dock tillgängligt tills du når 40 km/h (25 mph). När du kör vid högre hastighet inaktiveras offroad-läget helt. Om detta händer under körning i en brant nedförsbacke kommer den automatiska bromseffekten från utförskörningshjälpen gradvis att minska.

Din bränsleförbrukning kan öka när du kör med offroad-läget valt.

Offroad-läget är inte utformat för att användas på allmän väg.

^[1] AWD

8.4.1.1. Välja körläge

Innehållet i denna manual representerar användarmanualens status vid tidpunkten för tryckning. Det är kanske inte helt giltigt vid framtida tidpunkter. För mer information se första sidan för den fullständiga friskrivningsklausulen.

Du kan välja ett körläge i inställningarna.

Bilen har olika körlägen för olika körförhållanden och situationer. När du väljer olika körlägen ändras bilens köregenskaper och dynamik för att passa den avsedda användningen. Det kan leda till att vissa inställningar avaktiveras. Du kan välja ett körläge i inställningarna.

Hybridläget är valt som standard varje gång du startar bilen.

i **OBS**

Vissa körlägen har olika krav för att de ska vara tillgängliga, till exempel kräver läget Pure en hög batterinivå. Andra, som läget Power, ökar bränsleförbrukningen. Ta dig tid att läsa allt som står i manualen om de olika körlägena innan du väljer ett.

1. Tryck på bilsymbolen  på nedre raden och gå till **Inställningar**.
 2. Gå till **Körning** → **Körlägen**.
 3. Välj ett körläge.
- > Bilens köregenskaper och inställningar justeras beroende på vilket körläge du har valt.

8.4.2. One Pedal Drive

När One Pedal Drive är aktiverat kan du både bromsa och gasa med gaspedalen.

One Pedal Drive är tillgängligt när du kör på växel B, vilket också möjliggör manuell växling

När One Pedal Drive är aktivt ändras bromsbeteendet genom att gaspedalen används. När du trycker på gaspedalen accelererar bilen som vanligt, men när pedalen släpps aktiveras bromsningen. Ju mer du lättar på trycket på pedalen, desto mer bromsverkan får du. När du släpper gaspedalen helt stannar bilen så småningom.

Regenererande bromsning prioriteras av One pedal drive. Skivbromsarna kan dock aktiveras om bromsverkan kräver det.

 **Viktigt**

Glöm inte bromspedalen

Den bromskraft som kan ansättas genom att släppa gaspedalen när du använder One Pedal Drive är begränsad. Du behöver använda bromspedalen när du ska bromsa hårt.

Om automatisk krypkörning är aktiverad kommer bilen inte att stanna helt vid inbromsning med endast One Pedal Drive. Använd istället bromspedalen för att stanna helt.

Halt väglag

Du bör inte använda One Pedal Drive under hala vägförhållanden.

8.4.3. Aktivera automatisk krypkörning

När krypkörning är aktiverad kan bilen automatiskt köra långsamt utan att du använder gaspedalen. Automatisk krypkörning kan aktiveras eller avaktiveras i inställningar.

Automatisk krypkörning gör att du kan köra långsamt utan att använda gaspedalen. När du startar bilen med krypkörning aktiverad ska du släppa bromspedalen för att börja krypköra. När bilen börjar rulla behöver du inte använda gaspedalen för att krypköra. Om bilen stannar till något kan du börja krypköra igen genom att släppa bromspedalen. Detta kan vara användbart i körsituationer som trafikstockningar eller på parkeringsplatser.

Om parkeringsbromsen är inkopplad eller om automatisk broms vid stillastående är aktiv måste du trycka på gaspedalen för att starta den automatiska krypkörningen.

 **Tips**

Om du trycker hårt på bromspedalen pausas krypkörningen tillfälligt och autobromsen aktiveras om den är aktiverad i inställningarna. Tryck på gaspedalen för att börja krypköra igen.

1. Tryck på bilsymbolen  på nedre raden och gå till **Inställningar**.
2. Gå till **Körning** → **Kördynamik** → **Krypkörning**.
3. Slå på eller av.

8.4.4. Använda launch-funktionen

Launch kan användas när du behöver maximal acceleration från stillastående, t.ex. när du startar din bil i en brant uppförsbacke.

Launch-funktionen kan vara till hjälp när du startar bilen i en brant uppförsbacke eftersom den ger maximal acceleration från stillastående.

i **OBS**

Launch-funktionen bör användas sparsamt eftersom den orsakar slitage på motorn.

Launch-funktionen är endast tillgänglig från stillastående och därefter:

- Välja växelläge D.
- Välja fyrhjulsdrift, hybriddrift eller Power-körläget.

1. Tryck ner bromspedalen hela vägen.
 2. Tryck ner gaspedalen helt och hållet.
 3. Släpp upp bromspedalen inom två sekunder.
- > Bilen startar med maximal acceleration.

8.4.5. Stabilitetskontroll

Bilen har inbyggda stabilitetskontrollsystem som kan hjälpa till att förhindra sladd.

Elektronisk stabilitetskontroll

Elektronisk stabilitetskontroll^[1] består av flera underfunktioner som kan aktivera bilens bromsar automatiskt för att förhindra sladd när bilen upptäcker en förlust av dragkraft eller styrkontroll. För att åstadkomma detta bromsar ESC varje hjul individuellt. När detta ingripande sker blinkar symbolen för ESC på förardisplayen.



Bilens stabilitetskontroll omfattar flera andra funktioner, till exempel:

Låsningfria bromsar^[2]	Bilen har låsningfria bromsar (ABS) som inte låser sig vid hård inbromsning. Detta förbättrar bromsprestanda och manövreringsförmåga och hjälper till att stabilisera bilen.
Släpvningsstabilisator^[3]	TSA kan ingripa om slingring upptäcks när du drar en släpvagn.
Antislir- och dragkraftsfunktion	Dessa funktioner förhindrar att hjulen slirar mot vägbanan när du gasar på.
Motorbromskontroll^[4]	Hjälper till att förhindra hjullåsning vid motorbromsning på hala underlag.
Roll Stability Control	Minskar risken att bilen välter och slår runt i vissa situationer, till exempel vid en häftig undanmanöver eller om bilen får sladd
Off-road-läge	Terrängläget är lämpligt när du kör på vägar med begränsad framkomlighet eller i ojämn terräng. Du kan också använda terrängläget när du kör på lösa underlag som djup snö eller sand. Fjädringen på din bil är upphöjd, vilket ger den en högre markfrigång. Offroad-läget aktiverar också utförskörningshjälp, vilket gör att bilen kan bromsa på ett mer kontrollerat och aktivt sätt vid utförskörning.

Innehållet i denna manual representerar användarmanualens status vid tidpunkten för tryckning. Det är kanske inte helt giltigt vid framtida tidpunkter. För mer information se första sidan för den fullständiga friskrivningsklausulen.

Fel i stabilitetsregleringen

Om bilen upptäcker ett fel på stabilitetskontrollen meddelar den dig detta med en symbol och ett meddelande på förardisplayen. Meddelandet och symbolen beror på det upptäckta felets art och svårighetsgrad. Om kontrollsymbolen för den elektroniska stabilitetskontrollen visas kontinuerligt i stället för att blinka kan det tyda på ett fel på stabilitetskontrollen.

Det är viktigt att du läser meddelandet och följer eventuella instruktioner i det. Det rekommenderas att eventuella ESC-fel åtgärdas så snart som möjligt, även om det är möjligt att köra bilen med avstängd ESC.

Tips

Vissa ESC-fel kan vara tillfälliga. Du kan prova att stänga av bilen och sedan slå på den igen för att se om meddelandet kvarstår. Om meddelandet försvinner var felet bara tillfälligt.

Varning

Stabilitetskontrollfunktioner är komplement till säker körning. De varken minskar eller ersätter behovet av att föraren är uppmärksam och fokuserad på att köra säkert. Var lika uppmärksam på säkerheten som vid körning av en bil som inte kan ingripa.

[1] ESC

[2] ABS

[3] TSA

[4] EDC

8.4.6. Fjädring

Bilens fjädring är utformad för att ge en behaglig körupplevelse.

Bilens fjädring påverkar körkomforten och din körning. Vissa av fjädringsfunktionerna kan anpassas på centerdisplayen, medan andra är automatiska.

Fjädringskänsla

Du kan aktivera en fastare fjädringskänsla i inställningarna. Olika nivåer av fjädringsstyvhet passar för olika körsituationer och scenarier.

OBS

Hastighetsberoende fjädringskänsla

Bilen justerar automatiskt fjädringens styvhet beroende på hastigheten. Detta är oberoende av inställningen för den justerbara fjädringskänslan och gör att du kan behålla en bra väghållning medan du kör i olika hastigheter.

Fjädringshöjd

Du kan höja bilens fjädring för att markfrigången genom att aktivera körläget off-road. Detta görs i inställningar i centerdisplayen.

OBS

Hastighetsberoende höjd

Bilen justerar automatiskt körhöjden beroende på hastigheten. Detta är oberoende av terränginställningen och gör att du kan behålla en bra väghållning under körning.

Tips

Enkel in- och urstigning

Bilen kan sänka fjädringen och flytta tillbaka sätet när du ska kliva in i eller ut ur bilen. Detta kan vara till hjälp eftersom det kan göra det lättare för dig att ta dig in på och ut från förarplatsen.

Enkel lastning

Du kan sänka bilens bakdel för att göra det lättare att lasta tung last i bagageutrymmet. Använd knapppanelen i bagageutrymmet för att justera lasthöjden. Du kan både höja och sänka bilens bakdel med hjälp av två olika knappar i knapppanelen.



Höj bilens bakre del.



Sänk bilens bakre del.

Luftfjädringen måste stängas av när du använder en domkraft för att lyfta ett hjul från marken. I annat fall försöker bilen behålla en plan position. Du kan stänga av luftfjädringen i inställningarna på centerdisplayen.

Viktigt

Det fysiska fjädringssystemet får endast hanteras av en utbildad tekniker.

Varning

Stötdämparna är gastrycksatta. Värm inte upp eller öppna stötdämparna.

Fjädringsrelaterade fel

Om bilen känner av ett fjädringsrelaterat fel visas en symbol och ett meddelande på flera av displayerna. Meddelandet och symbolen beror på det upptäckta felets art och svårighetsgrad. Det är viktigt att du läser meddelandet och följer eventuella instruktioner i det.

8.4.6.1. Justering av fjädringen

Du kan justera bilens fjädringsinställningar i centerdisplayen.

Din bil har flera inställningar för fjädring som du kan aktivera eller inaktivera i inställningarna. Vissa är relaterade till hantering och körkänsla medan andra är relaterade till komfort och tillgänglighet.

De justerbara inställningarna för fjädringen inkluderar:

- Upphängningshöjd för enkel i- och urstigning.
- Luftfjädring och automatisk nivåreglering.

Tips

Enkel lastning

Du kan sänka bilens bakdel för att göra det lättare att lasta tung last i bagageutrymmet. Använd knapppanelen i bagageutrymmet för att justera lasthöjden.

Viktigt

Det fysiska fjädringssystemet får endast hanteras av en utbildad tekniker.

1. Tryck på bilsymbolen  på nedre raden och gå till **Inställningar**.
2. Gå till **Körning** → **Kördynamik**.
3. Justera fjädringens inställningar.

8.5. Räckvidd

Bilens förväntade räckvidd visas på förardisplayen och beror på flera faktorer.

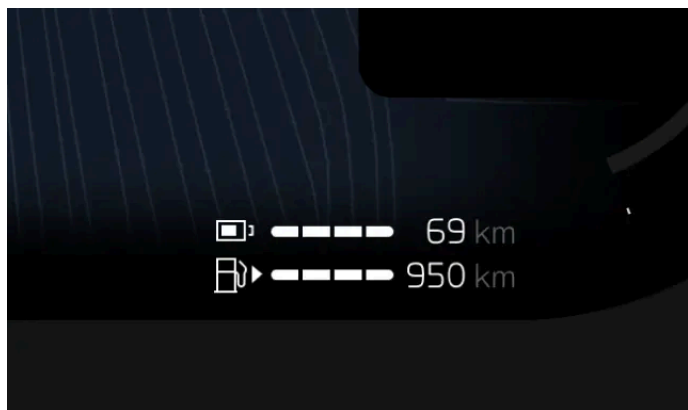

Räckvidden beror i första hand på bilens batteri, mängden bränsle i tanken och dina körvanor men yttre förhållanden kan också påverka. Batterinivån och förväntad räckvidd visas på förardisplayen. Förväntad räckvidd beräknas utifrån ditt körmönster, både nuvarande och historiskt.

Den visade räckvidden är uppdelad i hur långt du kan köra med din aktuella laddningsgrad samt med din aktuella bränslenivå. Beroende på körstil och valt körläge prioriterar din bil att använda antingen drivmotorn eller motorn. Det visade intervallet är en uppskattning och kan variera i enlighet med detta.

Faktorer som påverkar bilens räckvidd

Hur du kör bilen, vilka inställningar och funktioner som är aktiverade, väderförhållanden och trafiken kan påverka bilens räckvidd på olika sätt.

Hastighet	Att köra i högre hastighet tömmer batteriet mer och ökar bränsleförbrukningen.
Körläge	Beroende på vilket körläge du har valt prioriterar bilen drivmotorn och motorn på olika sätt.
Stadskörning och trafikförhållanden	När du kör med olika hastigheter genom att ofta accelerera och bromsa ökar batteri- och bränsleförbrukningen jämfört med när du håller en jämn fart.
Utvändig temperatur	Den utvändiga temperaturen kan påverka batteriförbrukning och räckvidd.
Batteritemperatur	Ett kallt batteri är mindre effektivt och behöver mer energi för att värmas upp.
Förkonditionering	Förkonditionering av bilen minskar förbrukningen av energi för att värma upp bilen och batteriet. Detta kan göras i klimatinställningarna.
Klimatinställningar	Vilka klimatfunktioner som är aktiverade och hur mycket de påverkar batteri- och bränsleförbrukningen.
Däck och däcktryck	Däckskick och däcktryck kan påverka räckvidden.
Vägskick och topografi	Skicket på vägen tillsammans med eventuella väglutningar kan påverka räckvidden.
Bogsering	Bogsering av en släpvagn kräver mer effekt från bilen och påverkar batteri- och bränsleförbrukningen negativt. Detta är relaterat till typen av släpvagn som bogseras.

Räckvidd i kalla temperaturer

Kalla temperaturer kan påverka ditt bilbatteri negativt. När bilens batteri är kallt visas en snöflinga ❄ bredvid batteriräckvidden. Detta indikerar att batteriets laddningskapacitet och räckvidd är reducerade jämfört med normala förhållanden. Detta kan du undvika genom att alltid ladda din bil när den står parkerad, vilket kan vara särskilt fördelaktigt när du parkerar i ett kallt klimat.

När batteriet värms upp, till exempel vid förkonditionering av bilen eller under körning, försvinner snöflingan från förardisplayen.

Fabriksåterställning och värde för räckvidd

Efter en fabriksåterställning eller när bilen levereras från fabrik, baseras den uppskattade räckvidden på ett certifierat värde. När du har kört bilen ett tag baseras den beräknade räckvidden istället på ditt historiska körmönster.

8.5.1. Trippmätare

Trippmätaren visar information om bilens körsträcka och genomsnittliga bränsleförbrukning.

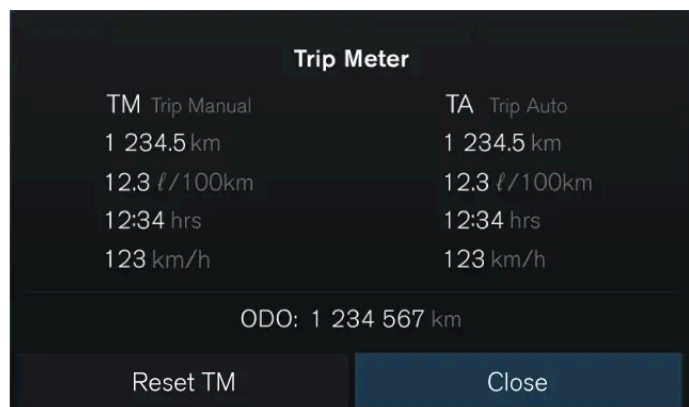

Bilen har en trippmätare och en vägmätare. Trippmätaren kan visa information om bilens körsträcka och körtid, samt din genomsnittliga bränsleförbrukning och körhastighet.

Trippmätaren är uppdelad i två separata avsnitt:

- Manuell trippmätare
- Automatisk trippmätare

Den manuella trippmätaren kan återställas manuellt medan den automatiska trippmätaren återställs efter fyra timmar om bilen inte har körts.

Vägmätaren visar bilens totala körsträcka och kan inte nollställas.

Komma åt trippmätaren

Du kan öppna trippmätaren genom att trycka på bekräftelseknappen  på reglagepanelen på rattens högra sida. Vägmätaren visas längst ned i trippmätarvyn.

Om du vill ändra inställningarna för trippmätaren kan du göra det via **Controls** på centerdisplayen.

8.5.1.1. Nollställa trippmätare

Du kan nollställa bilens trippmätare.

Du kan återställa trippmätaren antingen med rattknapparna eller med knappen RESET på vänster rattspak.

 **OBS**

Du kan inte återställa den automatiska trippmätaren.

Återställning av trippmätaren med hjälp av rattknapparna

1. Tryck på bekräftelseknappen  på rattpanelens högra sida.

> Trippmätaren visas på förardisplayen.

2. Välj Återställ.

> Den manuella trippmätaren återställs.

Återställning av trippmätaren med knappen på rattspaken

3. Håll in knappen RESET på vänster rattspak.

> Den manuella trippmätaren återställs.

8.6. Styrning

Bekanta dig med bilens styrningsrelaterade funktioner.



Din bil har utformats för att ge en responsiv och intuitiv upplevelse när du styr den. Anpassa utifrån din körställning och välj din önskade styrkänsla före körning.

Tips

Samspel mellan styrning och förarstöd

Flera av bilens förarstödsfunktioner kan påverka styrningen. Läs manualens avsnitt om de funktionerna för att få en mer fullständig förståelse för hur de kan samspela med och påverka din upplevelse av styrningen.

Hastighetsberoende rattrespons

Styrmotståndet och styvheten ändras med bilens hastighet. Vid låga hastigheter är styrmotståndet lågt för precisionsmanövrering. Vid höga hastigheter anpassar sig styrningen till att bli styvare.

Styrkänsla

Du kan justera styrkänslan via inställningarna i centerdisplayen. Styrkänslan påverkar styrningens styvhet när ratten vrids.

Fel i styrsystemet

Om ratten känns ovanligt svår att vrida på, eller om några av de styrningsrelaterade funktionerna^[1] inte finns tillgängliga eller fungerar som de ska, kan det bero på ett fel i styrsystemet.

Om bilen identifierar ett styrningsrelaterat fel visas en symbol och ett meddelande på en eller flera av displayerna. Meddelandet beror på vilket fel det gäller och hur allvarligt felet är. Det är viktigt att du läser meddelandet och följer eventuella instruktioner i det.



Symbolen för styrrelaterade fel kan visas på förardisplayen om bilen upptäcker ett fel i styrsystemet.

^[1] T.ex. körfältsassistans eller Pilot Assist.

8.6.1. Ratt

Lär känna ratten och några av dess reglage och funktioner.

Du kan använda ratten till annat än att bara styra bilen.



Eluppvärmd ratt

Ratten har inbyggd uppvärmning. Du kan slå på denna funktion manuellt eller välja automatisk aktivering.

Justera rattens läge

Ratten kan justeras för att passa till din körställning.

Reglageknappar på ratten

På ratten finns knappar som kan kontrollera vissa funktioner, inställningar och justeringar.

Signalhorn

Knappen för signalhornet finns mitt på ratten och är markerad med symbolen för signalhornet .

8.6.1.1. Rattreglage

På ratten finns flera knappar och reglage. De kontrollerar olika funktioner, som signalhornet, såväl som vissa inställningar, justeringar och innehållet på förardisplayen.



- Signalhorn
- Reglageknappar
- Vänster rattspak
- Höger rattspak

Reglageknappar



Knapparna på rattens vänstra sida styr funktioner för förarstödet.



Öka inställd hastighet eller återuppta

Innehållet i denna manual representerar användarmanualens status vid tidpunkten för tryckning. Det är kanske inte helt giltigt vid framtida tidpunkter. För mer information se första sidan för den fullständiga friskrivningsklausulen.

- Minska inställd hastighet
- ◀ Aktivera eller avaktivera Intelligent Speed Assist^[1]
- ▶ Växla mellan Pilot Assist och adaptiv farthållare
- ≡ Öka tidsintervallet till fordon framför
- ⊢ Minska tidsintervallet till fordon framför

Knapparna på rattens högra sida styr media- och menynavigeringen på förardisplayen.

- Bekräfta eller välj
- ◀ Föregående, spola tillbaka eller vänster
- ▶ Nästa, snabbspolning framåt eller höger
- ☰ Växla mellan förardisplayens lägen
- 🔊 Röststyrning
- ▲ Höj volymen eller upp
- ▼ Sänk volymen eller ned

Knapparna kan styra olika funktioner beroende på sammanhanget. I normalfallet styr de den funktion som för närvarande visas på displayerna.

^[1] ISA

8.6.1.2. Justera rattens position

Du kan justera rattens position så att den passar din kroppsställning vid körning.

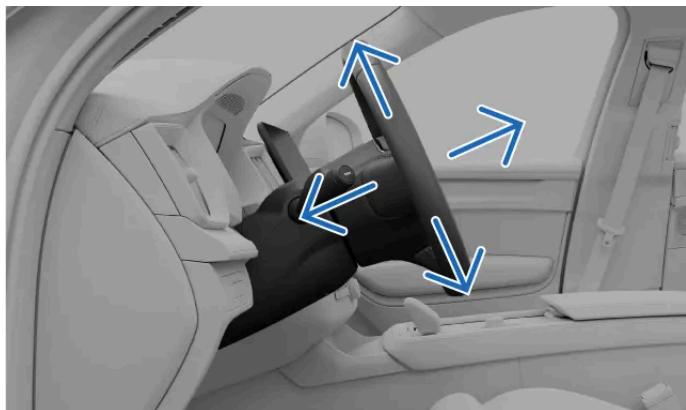

Justeringen av rattens position är grundläggande för din körställning och ger dig bättre komfort och kontroll över bilen.

Varning

Se till att du justerar rattpositionen när du står parkerad eftersom detta inte får göras under körning.

! Viktigt

Fritt utrymme runt förardisplayen

Häng inte och placera inte några föremål på rattstången framför eller bakom förardisplayen. Du riskerar att skada förardisplayen om ett föremål placeras där när rattens position ändras.

1. Tryck på rattens justeringsspak som sitter på rattstången.



2. Greppa tag i ratten och justera positionen.
Flytta den uppåt eller nedåt och framåt eller bakåt för att passa din kroppshållning under körning.
3. Dra i rattens justeringsspak för att låsa ratten på plats.

! Viktigt

När du har justerat rattens position efter dina önskemål är det viktigt att se till att andra delar av bilen är rätt inställda. Din körställning är viktig och påverkas av mer än rattens justeringar, såsom sätet och speglar.

8.6.2. Justering av styrkänslan

Du kan aktivera en fastare styrkänsla i inställningarna.

i OBS

Din bil har hastighetsberoende rattmotstånd utöver den manuellt justerade styrkänslan. Det innebär att din bil automatiskt justerar rattmotståndet efter körhastigheten, vilket ger dig bättre kontroll och stabilitet.

Du kan bara komma åt styrkänslans inställningar när du parkerat eller kör långsamt utan att vrida på ratten.

1. Tryck på bilsymbolen  på nedre raden och gå till **Inställningar**.
2. Gå till **Körning** → **Styrkänsla** → **Fast**.
3. Möjliggör fastare styrkänsla.

8.7. Bromsar

Bilen har flera olika typer av bromsfunktioner, både manuella och automatiska.



Din bil har flera funktioner och förmågor när det gäller bromsning.

Färdbroms	Ditt huvudsakliga sätt att bromsa manuellt. Om du trycker på bromspedalen kan du aktivera regenererande bromsning eller aktivera friktionsbromsarna, beroende på körförhållandena.
One Pedal Drive	När One pedal drive är aktivt styr du både inbromsning och acceleration med gaspedalen.
Regenererande bromsning	Bromsar bilen genom att använda bilens rörelse för att ladda batteriet. ^[1]
Friktionsbromsar	Bromsar bilen genom att koppla in skivbromsarna.
Parkeringsbroms	Håller bilen på plats när den står parkerad.
Automatisk broms vid stillastående	Ansätter automatiskt bromsen för att hålla bilen stillastående när den stannar.
Automatisk inbromsning	Detta är en allmän benämning på bilens bromsätgärder. Flera förarstöds- och säkerhetssystem kan ingripa och utföra bromsmanövrer av säkerhets- eller bekvämlighetskäl.
Inbromsning efter kollision	Automatisk bromsning efter kraftiga kollisioner för att undvika ytterligare faror.
Elektronisk stabilitetskontroll^[2]	Hjälper till att förhindra sladd och andra stabilitetsproblem genom att automatiskt aktivera bromsarna individuellt.
Låsningsfria bromsar^[3]	Förhindrar att bromsarna låser sig vid kraftig inbromsning. Detta förbättrar bilens bromsprestanda, stabilitet och manövreringsförmåga.



OBS

Bromsljus

Bilens bromsljus tänds automatiskt vid inbromsning. Ljusen reagerar på manuell inbromsning från bromspedalen och One Pedal Drive, samt automatisk inbromsning via ett förarstödssystem.

Nödbromsljus

Vid kraftiga inbromsningar eller om ABS-systemet aktiveras kan bilens nödbromsljus aktiveras. Detta får bromsljusen att blinka för att varna fordon bakom dig. Bilens varningsblinkers kan också aktiveras i dessa situationer, men bara efter att bilen har saktat ner till en hastighet under 10 km/h (6 mph).

^[1] Omvandlar rörelseenergi till elektricitet.

^[2] ESC

^[3] ABS

8.7.1. Färdbroms

Färdbromsen använder olika typer av inbromsning beroende på situationen.

Färdbromsen aktiverar antingen regenererande bromsning eller friktionsbromsarna, beroende på hur du trycker på pedalen. Lätt bromsning aktiverar regenererande bromsning, medan hårdare bromsning aktiverar friktionsbromsarna.

Elektroniskt kontrollerad bromsning^[1]

Färdbromsen styrs elektroniskt. Eftersom bromskraften överförs elektroniskt i stället för fysiskt förekommer det ingen naturlig reaktionskraft mellan bromsarna och pedalen.

Låsningsfria bromsar^[2]

Bilen har låsningsfria bromsar (ABS) som inte låser sig vid hård inbromsning. Detta förbättrar bromsprestanda och manövreringsförmåga och hjälper till att stabilisera bilen.



OBS

Parkeringsbroms

Vid höga hastigheter saktar bilen ner i jämn takt om du drar och håller i parkeringsbromsreglaget. Detta ger ett reservalternativ till att bromsa normalt. Använd endast parkeringsbromsen på detta sätt om du inte kan bromsa med bromspedalen.

Startkontroller

Vid start görs en automatisk kontroll av flera av bilens bromssystem. Se till att åtgärda alla bromsfel som indikeras före körning.



Varning

Våta bromsar

Bilens bromssträcka kan bli längre om bromsskivorna är våta. Om de har utsatts för vatten, gör en inbromsning på ett säkert sätt för att avlägsna vatten från bromsarna. När du aktiverar skivbromsarna under körning värms de upp och torkar ut.

[1] Kallas även brake-by-wire.

[2] ABS-bromsar.

8.7.2. Parkeringsbroms

Parkeringsbromsen håller bilen stilla t.ex. efter att du har parkerat.

Parkeringsbromsen låser bakhjulen på bilen. När bilen står parkerad övervakar den och drar automatiskt åt greppet vid behov.

När du står stilla kopplar du in parkeringsbromsen genom att dra i parkeringsbromsreglaget (P) på tunnelkonsolen. Bilen aktiverar parkeringsbromsen automatiskt i vissa situationer.



Viktigt

Parkeringsväxel

Parkeringsväxeln och parkeringsbromsen är inte samma sak. Parkeringsväxeln kan visserligen hålla bilen stilla i viss utsträckning, men det räcker inte i alla situationer. Var noga med att koppla in parkeringsbromsen när du parkerar, eftersom den ansatta bromskraften är mycket större. Detta är särskilt viktigt när du parkerar i en sluttning.

Förardisplayen visar när bilen är i parkeringsläge och parkeringsbromsen är aktiverad.



Varning

Undvik att parkera i backe under vinterförhållanden. Däcken kan förlora greppet, även om parkeringsbromsen är aktiverad. Du är alltid ansvarig för att parkera på ett säkert sätt. Kontrollera parkeringsbromsens varningssymbol för att se dess status.



Om det lyser kontinuerligt indikerar det att parkeringsbromsen är inkopplad. Blinkande indikerar ett fel på parkeringsbromsen.

OBS

Vid höga hastigheter saktar bilen ner i jämn takt genom att parkeringsbromsen dras åt och hålls kvar. Detta ger ett reservalternativ till att bromsa normalt. Använd parkeringsbromsen på detta sätt endast om du inte kan bromsa med bromspedalen.

8.7.2.1. Aktivera parkeringsbromsen

Lägg i parkeringsbromsen genom att dra i parkeringsbromsreglaget i tunnelkonsolen.



Lägg i parkeringsbromsen manuellt genom att dra i parkeringsbromsreglaget.

Bilen kan aktivera parkeringsbromsen automatiskt i vissa situationer. Dessa inkluderar när:

- du lägger i parkeringsväxeln, P, när du står stilla i en brant backe.
- bilen har varit stillastående med automatisk broms under en längre tid.
- du lämnar bilen eller stänger av den medan Auto Hold är aktiv.

Tips

Lossa automatisk parkeringsbroms

Parkeringsbromsen släpps automatiskt när du trycker på gaspedalen efter att ha lagt i växel D eller R. Du måste också ha säkerhetsbältet fastspänt eller förardörren stängd.

Aktivera parkeringsbromsen manuellt

1. När du har stannat drar du i parkeringsbromsreglaget (P) i tunnelkonsolen.
- > Parkeringsbromsen är inkopplad. P på knappen för parkeringsväxeln tänds och parkeringsbromssymbolen visas i förardisplayen.



Lossa parkeringsbromsen manuellt

2. Trampa ner bromspedalen ordentligt.
 3. Tryck på parkeringsbromsreglaget (P).
- > Parkeringsbromsen har lossats och parkeringsbromssymbolen i förardisplayen försvinner.

8.7.3. Automatisk broms vid stillastående

Den automatiska bromsen vid stillastående hjälper till att hålla bilen stilla när du har stannat helt, så att du kan släppa bromspedalen.

När bilen stannar helt kommer automatisk broms att aktiveras automatiskt om funktionen är aktiverad.

Aktivering av automatisk broms indikeras av symbolen för automatisk broms i förardisplayen.



Tryck på gaspedalen om du vill avsluta automatisk broms vid stillastående och fortsätta köra på den valda växeln.

OBS

Automatisk aktivering av parkeringsbromsen

Om autobroms har varit aktiv under en längre tid aktiveras parkeringsbromsen automatiskt. Detta kan också hända om du tar av dig säkerhetsbältet, öppnar förardörren eller stänger av bilen medan automatisk broms är aktiv.

Du kan aktivera eller inaktivera automatisk broms med hjälp av knappen för automatisk broms (A) i tunnelkonsolen.

8.7.3.1. Aktivera automatisk broms vid stillastående

Du kan aktivera eller avaktivera automatisk broms vid stillastående (auto hold) med motsvarande knapp i tunnelkonsolen.

Automatisk broms vid stillastående bromsar automatiskt efter att du stannat. Du kan aktivera eller avaktivera automatisk broms

vid stillastående genom att trycka på motsvarande knapp i tunnelkonsolen

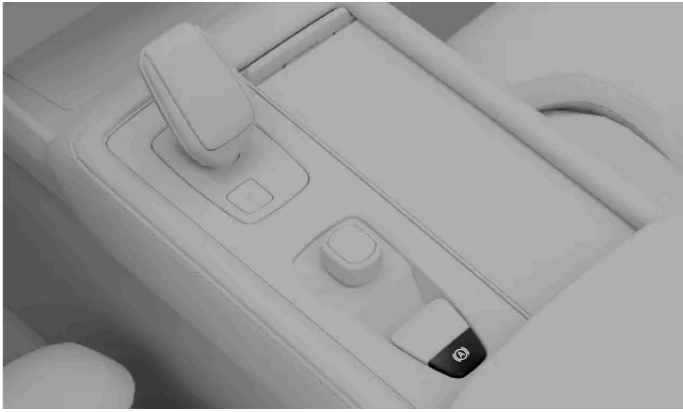

1. Tryck på knappen för automatisk broms vid stillastående i tunnelkonsolen.
- > Automatisk broms vid stillastående och symbolen (A) lyser på auto hold-knappen.

(i) OBS

Avaktivera automatisk broms vid stillastående (auto hold)

Du kan avaktivera automatisk broms vid stillastående på samma sätt som du aktiverade funktionen. Tryck bara på auto hold-knappen i tunnelkonsolen. Auto Hold-symbolen (A) på knappen släcks när funktionen avaktiveras.

Om auto hold är aktiverat och bilen för närvarande står stilla, måste du trampa på bromspedalen och auto hold-knappen samtidigt för att kunna avaktivera funktionen.

Efter att auto hold avaktiverats är viss bromsassistans fortfarande tillgänglig vid stillastående, t.ex. rullningsskydd när du startar bilen i en uppförbacke.

8.7.4. Inbromsning efter kollision

Bilen bromsar automatiskt när en kraftig kollision upptäcks. Det kan minska riskerna i samband med ytterligare sammanstötningar.

Bilen kan fortfarande vara i rörelse med hög hastighet efter en kollision. Risken är också stor att föraren inte har full kontroll över bilen, vilken kan leda till ytterligare sammanstötningar.

Vid en kraftig kollision^[1] sänker den automatiska inbromsningen hastigheten på ett kontrollerat sätt och stannar bilen. Det är särskilt viktigt att du sänker hastigheten om det finns fotgängare, fordon eller hinder i bilens väg.

Bromsljus och varningsblikker aktiveras under manövern. När bilen stannat förblir varningsblikker och parkeringsbromsen aktiverade.



Upphäva manuellt

Om du trycker ner gaspedalen åsidosätts inbromsningen, så att du kan välja en säker plats att stanna på.

Inbromsning efter kollision kräver att bromssystemet är intakt efter kollisionen.

^[1] Kollisionen måste vara tillräckligt allvarlig för att överskrida ett visst tröskelvärde för att inbromsning efter kollision ska aktiveras. Till exempel om krockkuddar har utlösts.

8.8. Växellåda

Din bil har en automatisk växellåda, vilket innebär att växlar väljs automatiskt så att du kan köra så effektivt som möjligt.



De tillgängliga växlar är:

- R Back
- N Neutral
- D Körning
- B Broms
- P Parkering

Med en automatisk växellåda behöver du inte växla manuellt under körning. När du kör med växeln D ilagd justerar bilen växeln beroende på körhastighet och effektbehov.

Manuell växling och bromsväxel

Innehållet i denna manual representerar användarmanualens status vid tidpunkten för tryckning. Det är kanske inte helt giltigt vid framtida tidpunkter. För mer information se första sidan för den fullständiga friskrivningsklausulen.

Manuell växling är tillgänglig på växel B. När du har valt växel kan du växla upp eller ner genom att föra växelväljaren åt vänster eller höger. Om du kör för fort eller långsamt i förhållande till din valda växel växlar bilen automatiskt till en högre eller lägre växel.

Växel B möjliggör också One Pedal Drive, vilket innebär att du kan styra både inbromsning och acceleration med gaspedalen. När du trycker på gaspedalen accelererar bilen som vanligt, men när pedalen släpps aktiveras bromsningen. Ju mer du lättar på trycket på pedalen, desto mer bromsverkan får du. När du släpper gaspedalen helt stannar bilen så småningom.

i OBS

Kick-down-acceleration

När du trycker ner gaspedalen hela vägen, bortom det läge som normalt betraktas som full acceleration, aktiverar du kick-down-funktionen. Bilen växlar ner till en lägre växel, vilket möjliggör snabbare acceleration. Detta kan vara till hjälp om du är på väg att köra om ett annat fordon.

När du släpper upp gaspedalen växlar bilen upp till lämplig växel igen.

Parkeringsväxel

Du kan välja parkeringsväxeln automatiskt i situationer där bilen tolkar dina rörelser som om du ska parkera och lämna bilen. Dessa situationer kan inkludera:

- Stänga av bilen när du står stilla med växeln i D eller R.
- Ta av dig säkerhetsbältet och öppna förardörren medan bilen rör sig långsamt utan att du använder bromspedalen eller gaspedalen.

Du kan också välja parkeringsväxeln genom att trycka på P-knappen bredvid växelväljaren.



När du väljer P blockeras växellådan mekaniskt för att undvika oavsiktliga växlingar.

! Viktigt

Parkeringsbroms

Parkeringsväxeln och parkeringsbromsen är inte samma sak. Parkeringsväxeln kan visserligen hålla bilen stilla i viss utsträckning, men det räcker inte i alla situationer. Var noga med att koppla in parkeringsbromsen när du parkerat, eftersom den ansatta bromskraften är mycket större. Detta är särskilt viktigt när du parkerar i en sluttning.

Växellådsrelaterade fel

Om ett fel som överhettning upptäcks i växellådan meddelas detta med ett meddelande på förardisplayen. Följ eventuella instruktioner i meddelandet.

8.8.1. Välja växel

Välj en växel genom att föra växelväljaren framåt eller bakåt. Den växel som är aktiv anges på förardisplayen.



De tillgängliga växlar är:

- R Back
- N Neutral
- D Körning
- B Broms
- P Parkering

När växelspaken antingen förs framåt eller bakåt kan du känna att den har två lägen i båda riktningarna. Välj R genom att föra växelväljaren till läget längst fram. För spaken längst bakåt för att välja D.

Du kan välja neutralväxeln, N, genom att föra växelspaken tills det första läget, i endera riktningen och hålla kvar den där ett par sekunder. Växelväljaren återgår alltid till mittläget mellan växlingarna.

Välj B genom att flytta växelväljaren helt bakåt medan du kör i växel D. Detta gör att du kan bromsa genom att släppa gaspedalen^[1] och möjliggör manuell växling. För växelväljaren bakåt igen för att återgå till växel D.

OBS

Växling till D, R, N eller P är endast möjlig när bilen står stilla eller när du kör i gångfart.

Du kan inte byta växel när din bil laddas.

1. Tryck ner bromspedalen^[2].
2. • För växelväljaren framåt eller bakåt för att välja en av körväxlarna eller neutralläget.
 - Tryck på P-knappen bredvid växelväljaren för att välja parkeringsväxeln, P.

- > Vald växel visas på förardisplayen.

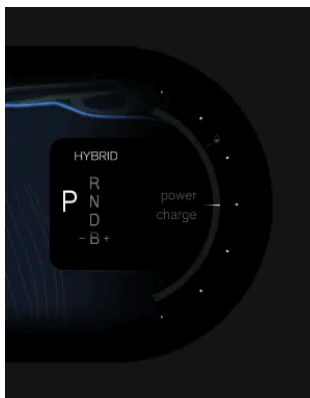

[1] One Pedal Drive

[2] endast nödvändigt när bilen står stilla

8.8.2. Växla manuellt

Du kan växla manuellt när du kör på växel B.



När du har valt växel B kan du växla manuellt genom att flytta växelväljaren åt vänster eller höger.



OBS

Växlingsindikator

Växlingsindikatorn i förardisplayen visar den aktuella växeln och talar om när du ska växla genom att blinka med en plus- eller minussymbol.

För att upprätthålla en god bränsleekonomi är det viktigt att köra på rätt växel och växla i tid.



Viktigt

Manuell växling är endast möjlig efter att växel B har valts.

Växla upp till en högre växel

- För växelspaken åt höger för att lägga i en högre växel.

Växla till en lägre växel

- Flytta växelspaken åt vänster för att växla ner en växel.



OBS

Om du kör för fort eller för långsamt i förhållande till den valda växeln kan bilen automatiskt växla till en högre eller lägre växel.

9. Sikt, speglar och exteriör belysning

Lär dig hur du kontrollerar bilens belysning, speglar och torkare för bättre sikt när förhållandena så kräver.



Bild av bilens främre del som visar yttre belysning, speglar och vindrutetorkare.

Din bil är utrustad med flera funktioner som hjälper dig under körningen. Vissa är avsedda för att förbättra säkerheten, medan andra förbättrar sikten. Vissa funktioner är utformade med båda syftena i åtanke. Genom att läsa detta avsnitt i manualen kan du göra körupplevelsen säkrare och mer bekväm.

9.1. Exteriör belysning

Din bil har flera olika belysningsfunktioner. Du kan själv välja mellan och kontrollera de olika belysningsalternativen.

Varning

Bilens belysningssystem som är beroende av omgivningsljuset befriar inte föraren från ansvaret att se till att rätt belysning används i alla situationer i enlighet med lokala lagar och trafikregler.

Med extern belysning avses alla yttre belysningsfunktioner och funktioner som påverkar sikten.



Placering av reglagen för yttre belysning.

- 1 Med vänster rattspak kan du kontrollera vissa belysningsfunktioner, som belysningslägen, bakre dimljus och blinkers. Det finns en knapp ovanför knappen för det bakre dimljuset som för närvarande inte har någon funktion.
- 2 Den utvändiga trygghetsbelysningen aktiveras via centerdisplayen.
- 3 Varningsblinkerknappen är placerad nedanför centerdisplayen.

Vissa belysningsfunktioner bygger på bilens förmåga att känna av dåliga ljusförhållanden utomhus. Se till att bilkamerorna hålls rena och är väl underhållna. Om kamerornas siktbild påverkas av smuts kan de inte fungera som de ska. De måste kunna få tillräckligt med information för att kunna styra bilens respons på rätt sätt.

i OBS

Kondens i lamporna

Exteriör belysning kan tillfälligt innehålla vatten från kondens. Detta är normalt, och all ytterbelysning är konstruerad för att motstå detta. Kondens ventileras normalt ut ur lamphuset efter en viss tid.

9.1.1. Belysning under körning



Körljusen blandar automatiska funktioner med direkta reglage så att du kan anpassa dig till alla situationer eller siktförhållanden.

! Viktigt

Föraren är alltid ansvarig för att det belysningsläge som används är lämpligt för de aktuella körförhållandena och de lokala trafikreglerna.

Yttre belysning

Du kan välja mellan flera olika yttre ljuslägen genom att vrida på ringen på vänster rattspak.

AUTO	Auto	I det automatiska ljusläget ^[1] känner bilen automatiskt av och beräknar vilket ljusläge som är lämpligast i de rådande ljusförhållandena.
	Halvljus	Du kan välja halvljus manuellt för att behålla halvljuset på.
	Positionsljus	Positionsljusen är belysningspunkter runt bilen som gör din bil mer synlig för andra vägtrafikanter.
0	Av	0 avaktiverar samtliga ljuslägen. ^[2]
	Automatiskt helljus	När det automatiska helljuset är aktiverat justeras ljusstyrkan automatiskt när du får möte. ^[3]

Ytterligare lampor

Du kan kontrollera helljuset och bilens blinkers med vänster rattspak.

Bilens varningsblinkers hjälper dig att varna andra för potentiella risker. Du kan slå på eller av dem genom att trycka på knappen nedanför centerdisplayen.

Du kan även slå på eller ändra andra typer av belysning, till exempel:

- Bakre dimljus** Det bakre dimljuset varnar trafikanterna bakom dig vid dåliga ljusförhållanden. Du aktiverar detta med knappen på vänster rattspak.
- Kontroll av släpvagnsbelysning** Du kan köra tester från centerdisplayen för att kontrollera belysningen på en kopplad släpvagn.

^[1] AUTO

^[2] Vissa ytterljus kan fortsätta att vara på baserat på bestämmelser i olika marknadsregioner.

^[3] Vridningen återgår till AUTO när du väljer automatiskt helljus.

9.1.1.1. Använda belysning vid körning

Ljusreglagen är placerade på den vänstra rattspaken. Se till att du vet hur man gör för att byta mellan de olika ljuslägena innan du börjar köra bilen.

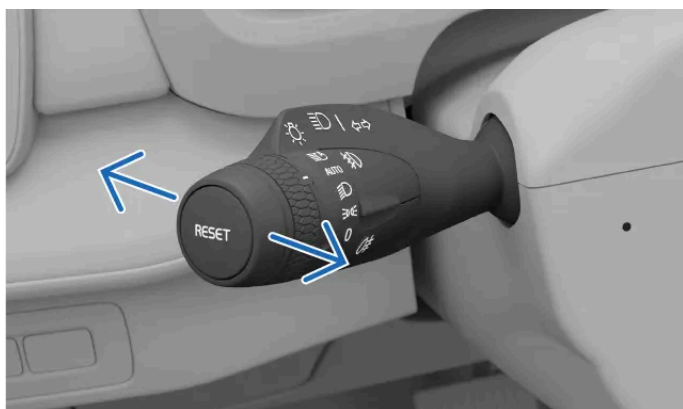

De horisontella spakpositionerna

Du kan föra vänster rattspak framåt eller bakåt för att växla mellan olika ljusalternativ.

Följande alternativ finns:

- Helljus på
- Helljus av
- Blink med helljus

Manuellt helljus

- När automatiskt ljusläge^[1] eller manuellt halvljus har valts på den vänstra rattspakens vridring, trycker du på eller drar i spaken för att slå på eller av det manuella helljuset.

Automatiskt helljus

- När det automatiska helljuset har aktiverats på den vänstra rattspakens vridring drar du i spaken helt för att stänga av det automatiska helljuset.^[2]

Blink med helljus

- Dra lätt i vänster rattspak för att aktivera ljusstutan.

^[1] AUTO

^[2] Vridringen återgår alltid till AUTO när du väljer automatiskt helljus.

9.1.1.2. Helljus

Helljuset är viktigt för din sikt under körning. Det finns olika lägen som du kan använda för att passa för dina behov.

Viktigt

Kom ihåg att dina möjligheter att se vägen ordentligt i låga ljusförhållanden är viktig inte bara för din egen säkerhet, utan även för andra vägtrafikanter och fotgängare.

Helljuset är mer kraftfullt och har en längre räckvidd än halvljuset. För att kunna använda helljuset måste du först aktivera automatiskt ljusläge^[1] eller halvljus.

Du kan välja mellan automatiskt och manuellt helljus.

Du aktiverar det automatiska helljuset genom att vrida på ringen på vänster rattspak tills den hamnar på symbolen för automatiskt helljus . Ringen återgår alltid till automatiskt ljusläge AUTO.

När det automatiska helljuset har aktiverats anpassar bilen automatiskt ljusmönstret för att undvika att blända andra vägtrafikanter.

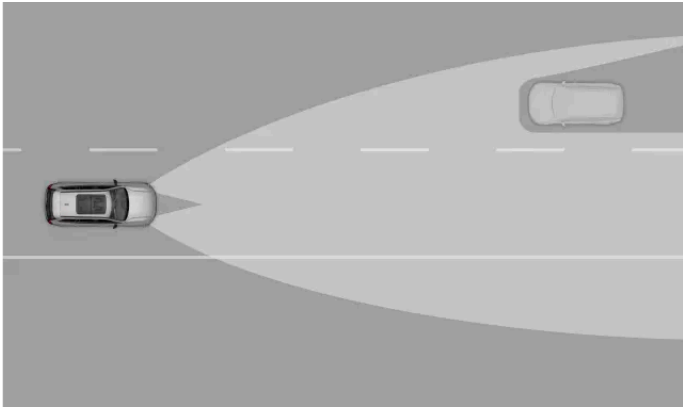

Det automatiska helljusets adaptiva förmåga

i OBS

När det automatiska helljuset är aktiverat används det endast vid hastigheter över cirka 20 km/h (12 mph) i svagt ljus.

På förardisplayen finns det symboler som visar vilken helljusställning som för närvarande är aktiv. Dessa inkluderar:



Det manuella helljuset är aktivt.



Det automatiska helljuset är aktiverat.



Det automatiska helljuset är aktivt.

! Viktigt

Se till att bilens kameror är väl underhållna och hålls rena. Om kameran skymms av smuts kan kamerorna inte få tillräckligt med information för att styra bilens belysning på rätt sätt.

^[1] AUTO

9.1.1.3. Halvljus

Halvljuset ger minskad risk för bländning av andra vägtrafikanter.

Halvljuset är en del av det automatiska ljusläget. Du kan emellertid även välja halvljus manuellt för att behålla halvljuset på.

 **Tips**

Dålig belysning och mörka förhållanden

Om du har valt automatiskt ljusläge på den vänstra spakens vridring och bilen känner av dålig belysning eller mörker, tänds bilen automatiskt halvljuset. När bilen upptäcker bättre ljusförhållanden igen, t.ex. när du kör ut ur en tunnel, stänger den automatiskt av halvljuset.

9.1.1.3.1. Aktivera halvljuset

Halvljuset kan väljas manuellt med vridringen på den vänstra rattspaken.

Om du väljer halvljuset manuellt förblir strålkastarna avbländade.

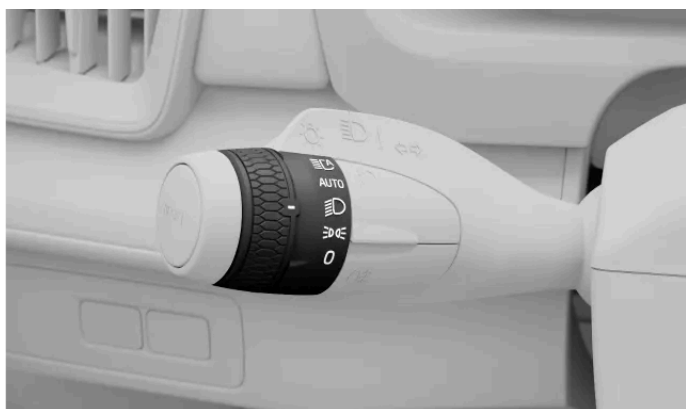

Halvljussymbolen på vridringen på vänster rattspak

1. Vrid ringen på vänster rattspak till läget för halvljus .

Slå av halvljuset genom att välja ett annat ljusläge.

9.1.1.4. Aktivera bakre dimljus

Det bakre dimljuset är utformat för att varna bakomvarande trafikanter om din närvaro i dåligt väder och dåliga ljusförhållanden.

Det bakre dimljuset måste aktiveras manuellt med knappen på vänster rattspak.

i OBS

- Det bakre dimljuset kan inte aktiveras om vridningen på vänster rattspak är i läge 0.
- När positionsljusen väljs aktiveras det bakre dimljuset endast om de främre dimljusen är tända.

1. Tryck på knappen märkt med symbolen för bakre dimljus  på vänster rattspak för att slå på eller av det.
> Symbolen för bakre dimljus visas på förardisplayen när det är påslaget.

Det bakre dimljuset stängs av automatiskt om du vrider vänster rattspak till symbolen 0.

i OBS

Om du kopplar en släpvagn till bilen kan det bakre dimljuset inte användas, eftersom funktionen för bakre dimljus i stället överförs till släpvagnen. Kontrollera om släpvagnen är utrustad med bakre dimljus innan du aktiverar det bakre dimljuset för att säkerställa att den kan användas säkert.

9.1.1.5. Aktivera positionsljusen.

Positionsljusen hjälper övriga vägtrafikanter att se din bil.

Positionsljusen gör nytta när du behöver göra övriga vägtrafikanter uppmärksamma på din position, till exempel när du ska lämna bilen stillastående en kort stund.



Positionsljussymbolen på vridningen på vänster rattspak

1. Vrid ringen på vänster rattspak till läget för positionsljus .

Positionsljusen är tända under lång tid när bilen är parkerad. Slå av positionsljuset genom att välja ett annat primärt ljusläge.

i OBS

Öppna bakluckan

Om du öppnar bagageutrymmet i svagt ljus, aktiveras bakre positionsljus automatiskt.

9.1.1.6. Varningsblikker

Om du upptäcker något som kan innebära fara för omgivande trafik bör du slå på varningsblinkern. Detta indikerar för övriga vägtrafikanter att de behöver vara mer uppmärksamma.

! Viktigt

Det är förarens ansvar att använda varningsblikker i enlighet med lokala lagar och trafikregler.

Varningsblikkerknappen är placerad nedanför centerdisplayen.

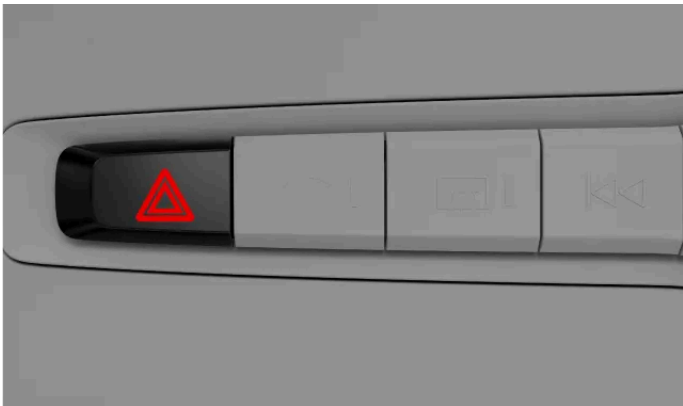

Varningsblikkerknappens placering nedanför centerdisplayen

Varningsblikkens status och knappen där du slår av eller på varningsblinkern markeras med denna symbol.



Automatisk aktivering

Varningsblinkern tänds automatiskt när nödbromsljusen aktiveras vid plötsliga inbromsningar. Du kan antingen stänga av den med knappen eller vänta tills den stängs av automatiskt när du börjar köra igen.

Om en kollision inträffar

Varningsblinkern slås på automatiskt vid kollision^[1].

Innehållet i denna manual representerar användarmanualens status vid tidpunkten för tryckning. Det är kanske inte helt giltigt vid framtida tidpunkter. För mer information se första sidan för den fullständiga friskrivningsklausulen.

[1] Detta beror på lokala bestämmelser och regionala standarder.

9.1.1.6.1. Aktivering av varningsblikker

Varningsblikkern är viktig för säkerheten vid körning. Se till att du vet hur den används.



Varningsblikkersymbol

När du sätter dig i bilen lyser varningsblikkerknappen och visar att du kan använda den.

1. Tryck på varningsblikkerknappen nedanför centerdisplayen.
- > De två blinkersymbolerna på förardisplayen och varningsblikkerknappen blinkar samtidigt, i samma takt som bilens blinkers. Det hörs även ett tickande ljud.

9.1.2. Använda blinker

Visa hur du tänker manövrera bilen genom att använda blinkern. Reglagen är placerade på vänster rattspak.

Blinkern kan aktiveras på två sätt: kort och standard. Medan blinkern blinkar hörs ett tickande ljud och en blinkersymbol visas i förardisplayen.

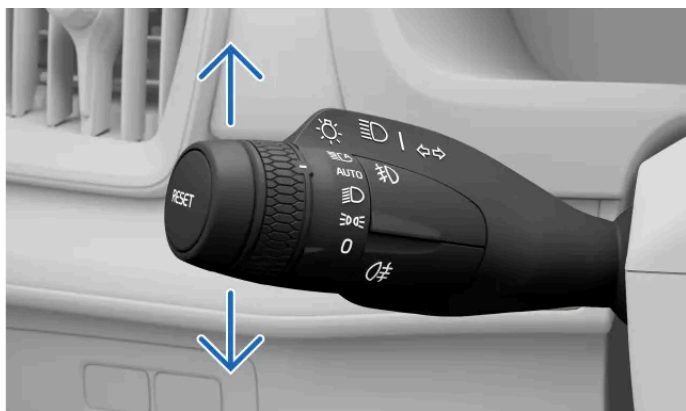

Blinkers på den vänstra rattspaken

Kort blinkning

1. För vänster rattspak en aning uppåt eller nedåt och låt den fjädra tillbaka till mitten.

> Blinkern blinkar tre gånger och stängs sedan av.

Standardblinkning

2. För den vänstra rattspaken uppåt för att blinka åt höger och nedåt för att blinka åt vänster.

> Blinkern blinkar kontinuerligt tills du rätar upp ratten efter att du har svängt.



OBS

Du kan stänga av bilens blinkers genom att flytta tillbaka den vänstra rattspaken till sitt ursprungliga läge.



OBS

Fel på blinker

Om blinkern är skadad eller inte fungerar som den ska är ljudet och blinkersymbolens blinkningar dubbelt så snabba som vanligt. Symbolen för funktionsfel visas också på förardisplayen.

9.1.3. Yttre välkomst- och avskedsbelysning

Bilen har belysningsfunktioner som hjälper dig att se när du är utanför och närmar dig bilen.

Välkomstbelysning

Vissa lampor aktiveras automatiskt en kort stund när du närmar dig och låser upp din bil.

Ledbelysning

När du låser och lämnar bilen kan området kring bilen lysas upp en kort stund.

9.1.3.1. Välkomstbelysning

Bilen kan visa med välkomstbelysning att den känner igen dig när du närmar dig.

Du aktiverar funktionen via centerdisplayen.

Välkomstbelysning

En kort ljussekvens utlöses när du närmar dig och låser upp din bil.

9.1.3.1.1. Aktivera välkomstbelysningen

Du kan aktivera välkomstbelysning för när du låser upp din bil.

Välkomstbelysningen lyser med en kort ljussekvens och ger bättre sikt när du närmar dig eller låser upp bilen.

1. Tryck på bilsymbolen  på nedre raden och gå till **Inställningar**.
2. Gå till **Reglage** → **Låsning** → **Välkomstbelysning**.
3. Slå på eller av välkomstbelysningen.

Inställningen för välkomstbelysningen förblir aktiv tills du avaktiverar den.

9.1.3.2. Ledbelysning

Trygghetsbelysningen hjälper dig att se när du befinner dig utanför bilen och att bli sedd av andra. Detta är praktiskt när du står parkerad på en mörk plats.

Ledbelysningen lyser upp området runtomkring bilen under en liten stund när du låser och lämnar den. Du kan aktivera trygghetsbelysningen med hjälp av vänster rattspak.

9.1.3.2.1. Aktivera trygghetsbelysningen

Hitta reglagen för aktivering av trygghetsbelysningen.

 **OBS**

Säkerställ att bilen är stillastående och avstängd innan du aktiverar trygghetsbelysningen.

1. För vänster rattspak framåt och släpp den.
 - > En avisering visas på förardisplayen för att indikera att trygghetsbelysningen är aktiv. Den yttre belysningen, till exempel positionsljus, strålkastare och nummerplåt, tänds.
2. Stig ur bilen och lås dörren.

Trygghetsbelysningen är aktiv i cirka en minut.

9.2. Backspeglar

Backspegeln och sidospeglarna ger dig bättre uppsikt i trafiken. Se till att justera speglarna så att de passar dig innan du kör.

Backspegel

Du kan ställa in backspegeln genom att justera den manuellt.

Tips

Använda den automatiska avbländningsfunktionen

Automatisk avbländning kan minska bländande ljus från starka lampor i spegeln. Automatisk avbländning utlöses endast när dåliga ljusförhållanden detekteras utanför bilen. Se till att du har den automatiska avbländningsfunktionen påslagen för att undvika att bli bländad.

Sidospeglar

Du kan justera och återställa sidospeglarnas läge samt fälla in speglarna med hjälp av reglagen på förardörrens knapppanel.



Reglage för justering av sidospeglarna

Om du vill att sidospeglarna ska fällas in automatiskt när du låser bilen kan du aktivera detta i låsinställningarna på centerdisplayen.

Sidospeglarna har uppvärmning för att förhindra att is och frost försämrar sikten. Sidospeglarnas värmare startar automatiskt när du aktiverar avfrostningen bak.

Varning

Sidospeglarna är krökta för bättre sikt. Föremål kan se ut att vara längre bort än vad de i verkligheten är.

9.2.1. Aktivera automatisk avbländning

Starkt ljus kan reflekteras i backspegeln, såsom från andra bilars strålkastare. Detta kan orsaka bländning men bilens automatiska avbländning motverkar detta.

Aktivera automatisk avbländning för att inte bli distraherad av ljus bakifrån. För din egen bekvämlighet, se till att du aktiverar den innan du börjar köra. Du stänger av den på samma sätt som du slår på den.

OBS

Om ljussensorerna för backspegeln är blockerade på ett sätt som gör att ljuset inte når fram till dem, kommer den automatiska avbländningen att minska. Till exempel kan parkeringstillstånd eller solskydd hindra ljus från att nå sensorerna.

1. Tryck på bilsymbolen  på nedre raden och gå till **Inställningar**.
2. Gå till **Reglage** → **Speglar och torkare** → **Avblända backspegel automatiskt**.
3. Slå på eller av.

9.2.2. Justering av sidospeglar

Kontrollera att sidospeglarna är inställda så att du har god sikt innan du börjar köra.

Du måste slå på tändningen för att kunna justera sidospeglarna. För att göra detta vrider du bara startknappen medurs och släpper den.

1. Välj den sidospegel du vill justera genom att trycka på motsvarande knapp på förardörrens knapppanel.
 - Tryck på knappen L för att justera den vänstra spegeln.
 - Tryck på knappen R för att justera den högra spegeln.
- > Knappen tänds som en ljusindikator för att visa att du kan justera den valda sidospegeln.
2. Använd knapppanelens spak för att justera spegelns position.
3. Tryck på knappen L eller R igen för att slutföra justeringen av spegeln.
- > Knappens lampa släcks för att indikera att spegeln justerats.



Tips

Sidospeglar som kan vinklas manuellt när backväxeln läggs i

Du kan också vinkla sidospeglarna när bilens backväxeln är ilagd. Detta kan vara till hjälp när du parkerar så att du kan se trottoarkanten tydligare. Tryck bara två gånger på knappen för den sidospegel du vill vinkla så vinklas den nedåt. Spegelarna återgår till sina ursprungliga lägen när du växlar.

Automatiskt vinklade sidospeglar när backväxeln läggs i

Aktivera **Yttre backspeglar vinklas vid backning** i inställningarna för reglage så att sidospeglarna automatiskt vinklas nedåt när du lägger i backväxeln på bilen. Spegelarna återgår till sina ursprungliga lägen när du växlar.

9.2.3. Fällbara sidospeglar

Du kan fälla in och ut sidospeglarna med hjälp av knapparna på förardörrens dörrpanel.

Fällbara sidospeglar kan vara användbara när du parkerar eller kör i trånga utrymmen.

1. Håll knapparna L och R på förardörrens knapppanel intryckta samtidigt under en kort stund.
 - > Sidospeglarna börjar fällas in när du släpper knapparna.



Tips

Fälla ut sidospeglarna

Fäll ut sidospeglarna på samma sätt som du fällde in dem. Spegelarna fälls ut till de lägen som de hade innan de fälldes in.

Automatisk uppfällning när du låser eller låser upp bilen

Du kan aktivera eller avaktivera automatisk fällning av sidospeglarna när du låser eller låser upp bilen. Gå bara till reglageinställningarna via centerdisplayen och slå på eller av **Automatisk infällning av speglar**.

Om du aktiverar automatisk infällning men sedan fäller sidospeglarna på egen hand och låser bilen, fälls speglarna inte ut automatiskt när du låser upp bilen. Du måste använda knapppanelen på förardörren igen för att fälla ut speglarna.

9.2.4. Återställning av sidospeglarnas positioner

Om du fäller in eller ut sidospeglarna för hand måste du återställa speglarnas positioner så att bilen kan fälla in dem igen.

Du kan behöva fälla in eller fälla ut sidospeglarna för hand på grund av yttre faktorer, t.ex. när de infällda speglarna har frusit fast. Om speglarna flyttas för hand kan bilen därefter inte fälla in eller ut dem automatiskt. Du måste återställa ytterbackspegel-
nas positioner med hjälp av förardörrens knapppanel så att bilen kan flytta speglarna igen.

1. Fäll in sidospeglarna genom att hålla knapparna L och R på dörrpanelen på förardörren intryckta samtidigt under en kort stund.
 2. Fäll ut sidospeglarna genom att hålla knapparna L och R på förardörrens knapppanel intryckta samtidigt under en kort stund igen.
- > Spegelarnas positioner återställs och den automatiska infällningen fungerar igen.

Om bilen fortfarande inte kan fälla sidospeglarna kan du försöka återställa deras positioner igen.

9.3. Torkare och spolare

Torkarna och vindrutespolarna arbetar tillsammans för att hålla vindrutorna rena och klara.

Viktigt

Innan aktivering av torkare, säkerställ att torkarbladen inte är fastfrusna och att eventuell snö eller is på vindrutan är borttagen.

Reglage för torkare och spolare



Du styr torkarna och spolarna med den högra rattspaken.

Regnsensor

Om bilen upptäcker vatten på vindrutan när regnsensorn är aktiv startar torkarna automatiskt.

Du kan trycka på regnsensorknappen på spaken för att aktivera sensorn och vrida på rullhjulet för att justera dess känslighet. Regnsensorn förblir aktiv tills du trycker på knappen igen eller väljer ett annat läge för torkarna. När regnsensorn är aktiv visas en symbol på förardisplayen.



Symbol för aktiv regnsensor

Spolare

Spolarmunstyckena är integrerade i torkarmarna för effektiv distribution av spolärsätska. Munstyckena värms upp automatiskt i kallt väder, vilket hindrar spolärsätskan från att frysa.

Bilen meddelar när det är dags att fylla på spolärsätska. När spolärsätskenivån är låg visas ett meddelande i centerdisplayen.

! Viktigt

Underhåll, påfyllning och byte

- Rengör torkarbladen regelbundet.
- Byt ut torkarbladen om de visar tecken på slitage.
- Fyll på spolärsätska när bilen uppmanar dig att göra det.
- Undvik att använda torkarna utan att de smörjs av antingen regn eller spolärsätska. Det kan orsaka slitage eller skador.

Säkerhet vid biltvätt

Stäng av regnsensorn när du kör in i en biltvätt. Regnsensorn kommer annars att aktivera torkarna, vilket kan leda till skador.

9.3.1. Styra främre torkare

Du kan aktivera vindrutetorkarna manuellt eller ändra hur de fungerar.



Reglagen för de främre torkarna sitter på höger rattspak.

Det finns olika lägen för vindrutetorkarna fram som du kan aktivera med hjälp av höger spak. De lägen som finns tillgängliga är:



Enkelsvep

- Tryck spaken nedåt och släpp den.

Välja torkarläge

- Tryck spaken uppåt eller nedåt.

Aktivera regnsensor

- Välj läge 0 och tryck på regnsensorknappen .

Justera regnsensors känslighet eller intervalltorkningens frekvens

- Vrid på scrollhjulet i spakens ände.

9.3.2. Styra bakre torkare

Den bakre torkaren kan slås på och av manuellt.



Bakrutetorkarens reglage sitter på höger rattspak.

Bakre torkarlägen är:

Innehållet i denna manual representerar användarmanualens status vid tidpunkten för tryckning. Det är kanske inte helt giltigt vid framtida tidpunkter. För mer information se första sidan för den fullständiga friskrivningsklausulen.

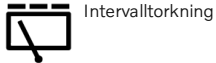

Intervalltorkning



Kontinuerlig torkning

Aktivera bakre torkare och spolare

- Skjut spaken framåt.
- > Bakre torkare och spolare aktiveras.

Välja bakre torkarläge

- Tryck antingen på knappen för intervalltorkning eller kontinuerlig torkning på änden av spaken för att välja läget för bakre torkare.

i OBS

Automatisk bakrutetorkare vid backning

Bakrutetorkaren aktiveras automatiskt om vindrutetorkarna är aktiva medan du backar. Om du byter växel slutar bakrutetorkaren att torka bakrutan.

Vid låga temperaturer aktiveras inte bakrutetorkaren automatiskt när du backar för att förhindra skador på torkararmen.

9.3.3. Aktivera vindrutespolare

Aktivera vindrutespolarna med höger rattspak.



Höger rattspak

Vindrutespolare

- Dra spaken mot dig och håll den där i några sekunder.

Innehållet i denna manual representerar användarmanualens status vid tidpunkten för tryckning. Det är kanske inte helt giltigt vid framtida tidpunkter. För mer information se första sidan för den fullständiga friskrivningsklausulen.

> Vindrutespolarna aktiveras. Om strålkastarnas hel- eller halvljus är påslaget spolas även strålkastarna.

Bakrutespolare

- Tryck spaken bort från dig och håll den där i några sekunder.
- > Spolaren för bakrutan aktiveras.

När du släpper den högra spaken aktiveras torkarna några gånger för att torka bort överflödigt vätska.

OBS

Låg nivå på spolärvätska och rengöring av strålkastare

Om nivån på spolärvätska är låg spolas inte strålkastarna. Detta görs för att prioritera spolärvätskan så att vindrutan hålls ren och klar.

10. Förarstöd och navigering

Förarstödsfunktioner är utformade för att förbättra säkerhet, komfort och bekvämlighet när du använder bilen. De hjälper dig med körningen, ruttplaneringen och beslutsfattandet på vägen.



Bilens förarstödsfunktioner kan hjälpa dig att köra, navigera och parkera. Vissa är uteslutande konstruerade för att förbättra säkerheten, andra för att öka bekvämligheten. Vissa funktioner är utformade med båda syftena i åtanke.

När de används på rätt sätt kan förarstödsfunktionerna minska ansträngningen vid körning, minska distraktioner och förbättra säkerheten både för dig och andra. De utnyttjar ofta bilens förmåga att övervaka och hålla reda på sin omgivning. Vissa funktioner levererar den informationen till dig för att öka förarens medvetenhet, medan andra funktioner ger snabba reaktioner på faror som identifieras av bilen.

10.1. Navigering

Använd navigationsappen Google Maps för att få vägbeskrivningar och trafikinformation samt hitta närmaste servicestation.

När bilen är uppkopplad mot internet laddar den kontinuerligt ned kart- och trafikinformation som hjälper dig att navigera till destinationen. Navigationsvägledning kan visas på bilens displayer.

Bilen registrerar sin position med hjälp av GPS och visar positionen i kartvyerna i bilens displayer.

Navigeringsapp



Google Maps-symbol

OBS

Den senaste appversionen

Se till att uppdatera appen när det finns en ny tillgänglig version. Funktioner och stöd för äldre versioner kan variera.

Tips

Ändra kartans storlek

Du kan göra navigeringskartan i centerdisplayens hemvy större genom att trycka på hemknappen — under det nedre fältet. Om du vill att kartan ska återgå till sin ursprungliga storlek trycker du bara på hemknappen igen.

Anslutna navigationsfunktioner

När bilen är ansluten till internet, kan den få den senaste navigationsinformationen.

Trafikinformation i realtid	Du kan få trafikinformation i realtid om bilen är uppkopplad till internet. Du kan till exempel se om trafiken går långsamt. Linjer i olika färger som motsvarar trafiksituationer visas på den valda kartrutten. Om du förlorar uppkopplingen försvinner strecken efter ett tag. Du får även information om trafikförhållanden på din valda rutt, till exempel vägarbeten och olyckor.
Alternativa rutter och omdirigerad trafik	När du anger en destination i navigeringsappen föreslås den rutt som är snabbast med hänsyn till dina navigeringsinställningar. Du kan till exempel välja att undvika vägtullar eller färjor. Din valda rutt kan komma att ändras medan du kör. Det händer till exempel om det inträffar en olycka eller om det uppstår en trafiksituation som påverkar din restid.
Dela information med andra enheter	Du kan koppla ditt Google-konto till en aktiv användarprofil för att få samma Google Maps-information i bilen som på dina andra enheter. Destinationer som du sparar på ditt Google-konto med andra enheter, till exempel hem, arbetsplats, favoriter och de senaste sökningarna, blir då också tillgängliga i bilen.

Offlinekartor

När du är ansluten till internet laddar Google Maps automatiskt ner kartdata baserat på din aktuella position så att den är tillgänglig även om bilen har dålig mottagning eller saknar internetanslutning. Om du vill kan du själv välja och ladda ner ett kartområde. Den här funktionen kommer du åt i inställningarna för Google Maps.

Visad information

När en rutt läggs till visas följande information om resan på centerdisplayen:

- Restid
- Avstånd till nästa destination på din rutt, till exempel ett extra stopp
- Beräknad ankomsttid
- Namnet på nästa destination på ruten

Beroende på vilket visningsläge du har valt visar förardisplayen olika mängd kart- och vägledningsinformation.

Innehållet i denna manual representerar användarmanualens status vid tidpunkten för tryckning. Det är kanske inte helt giltigt vid framtida tidpunkter. För mer information se första sidan för den fullständiga friskrivningsklausulen.

Navigeringsinställningar

Du kan ändra navigationsinställningarna i navigationsappen.



Varning

Undvik förardistraktioner

Undvik att använda system eller enheter som kan distrahera dig när du kör bilen. Alla uppgifter som gör att du inte kan hålla uppmärksamheten på vägen och trafiken ska utföras när bilen står parkerad.

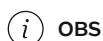

OBS

Begränsningar för navigering

- Navigeringsfunktionen tillhandahålls av en tredjepartsleverantör. Tjänsters tillgänglighet, förfaranden och funktioner kan variera över tid och beroende på region.
- Navigeringsanvisningar kan ibland vara mindre tillförlitliga än vanligt på grund av faktorer som väder och vägförhållanden.

Dålig eller ingen internetuppkoppling

Navigationsappen kan ha problem med att hitta en rutt eller signal när du befinner dig på en plats som kan störa din internetanslutning, såsom en tunnel eller ett parkeringshus.

10.1.1. Hitta och välja en destination för navigering

Använd sökfältet eller ett röstkommando för att finna din destination. Bilen föreslår sedan rutter som du kan välja mellan.

1. Tryck på symbolen  för appbiblioteket i nedre raden och öppna Google Maps.
2. Skriv in en adress eller destination i sökfältet.
 - > En rutt samt några olika alternativ föreslås.
3. Välj den rutt du föredrar.
4. Välj "Starta".
 - > Navigeringsinstruktionerna startar.

10.2. Detektering av omgivning och trafik

Detta avsnitt innehåller grundläggande information om hur kameror, radar och andra sensorer fungerar, inklusive deras begränsningar. Att förstå hur bilen uppfattar sin omgivning kan hjälpa dig att använda funktioner som är beroende av denna förmåga.

Bilens förmåga att förstå sin omgivning uppnås genom många olika system och typer av sensorer. Bilens tolkning av de data den samlar in bidrar till att påverka dess beteende, särskilt i fråga om förarstödsfunktioner.

Kameror	Kameror fungerar på samma sätt som det mänskliga ögat. De registrerar används för olika ändamål, vilket beror på kameran. Till exempel den övre framåtriktade kameran hjälper bilen att identifiera exempelvis trafikskyltar och vägmarkeringar, medan det som den bakre parkeringskameran registrerar visas på displayen.
Radar	En radar använder radiovågor för att samla in information om bilens omgivning. De kan identifiera avståndet till föremål och vissa faktorer i deras rörelser. Denna information är nödvändig för många funktioner i bilen.
Parkeringsensorer	Dessa sensorer använder ljudvågor för att detektera objekt som befinner sig relativt nära. De arbetar genom att sända ut ultraljudspulser som reflekteras tillbaka till sensorerna när de träffar på ett objekt.

Hur systemen arbetar tillsammans

De olika typerna av detektering kompletterar varandra. De används ibland var för sig och ibland tillsammans.

Viktigt

Även om de används tillsammans kan dessa detekteringssystem inte hantera alla förhållanden och trafiksituationer. Därför är det viktigt att föraren aldrig förlitar sig helt på förarstödsfunktionerna. Var alltid uppmärksam på förhållanden och situationer där prestanda hos förarstödsfunktionerna påverkas av begränsningar.

Allmänna begränsningar för detektering och identifiering

Respektive typ av detektering har sina egna begränsningar, men det finns också några allmänna saker att tänka på.

- Bilen kan inte alltid hantera oförutsägbara eller märkliga situationer. När bilen har svårt att identifiera miljön eller trafiksituationen korrekt påverkas noggrannheten i dess respons.
- Skador på bilen kan påverka detekteringen och funktioner som använder denna. Bilen kan identifiera många fel, men vissa fel kanske inte är möjliga att identifiera själv. Därför är det viktigt att se till att bilen är i gott skick och fungerar som den ska. Kontakta en auktoriserad Volvoverkstad om du misstänker att det finns några fel eller om du upptäcker skador på bilen.
- Begränsande faktorer och förhållanden samverkar många gånger. De kan påverka och interagera på sätt som orsakar felaktig respons från bilen.

Hinderdetekterings begränsningar

Hinderdetekteringen hjälper bilen identifiera fasta och rörliga objekt. Det kan vara andra trafikanter, såsom fotgängare eller andra fordon, djur, hinder eller andra föremål. Om de är i eller nära bilens färdväg kan de utgöra en kollisionsrisk. Beroende på omständigheterna, kan bilen varna eller ingripa om objekten identifieras på ett tillförlitligt sätt. För alla typer av objekt som bilen kan identifiera, finns det många faktorer som kan förhindra en tillförlitlig identifiering. Exempel på begränsande faktorer, situationer och händelser inkluderar:

- Tätt placerade, överlappande eller delvis blockerade objekt och trafikanter.
- Objekt och trafikanter som smälter ihop med bakgrunden.
- Objekt och trafikanter som rör sig eller accelererar mycket snabbt.

Innehållet i denna manual representerar användarmanualens status vid tidpunkten för tryckning. Det är kanske inte helt giltigt vid framtida tidpunkter. För mer information se första sidan för den fullständiga friskrivningsklausulen.

- Ovanliga fordon, såsom liggcyklar, skördetröskor eller släpvagnar med last som har en ovanlig form.
- Cyklar av en annan typ eller storlek jämfört med vanliga cyklar för vuxna.
- Nya transportmedel.
- Klädsel eller burna föremål som ändrar en fotgängares silhuett.
- Fotgängare som är kortare än 80 cm (32 in).
- Hinder som vinklas på så sätt att de skapar en okänd silhuett.
- Djurs storlek och hastighet. Katter och hundar är ofta för små för att kunna identifieras på ett tillförlitligt sätt.

i OBS

Exempel på trafikdetektering

Exempel på trafikdetekteringsscenarioer kan hjälpa dig att förstå vissa begränsningar hos bilens detekteringssystem. Exempel från verkligheten är ofta mer komplexa än illustrativa ^[1] exempel i denna manual.

Utanför synfältet och sen detektering

De olika detekteringszonerna runt din bil är statiska och har alla ett begränsat synfält. Om ett objekt kommer in i en detekteringszon med en ovanlig vinkel, hög hastighet eller nära bilen kan detta orsaka en hastig respons. Detta reducerar säkerhetsmarginalen jämfört med en situation där tidigare detektering är möjlig.

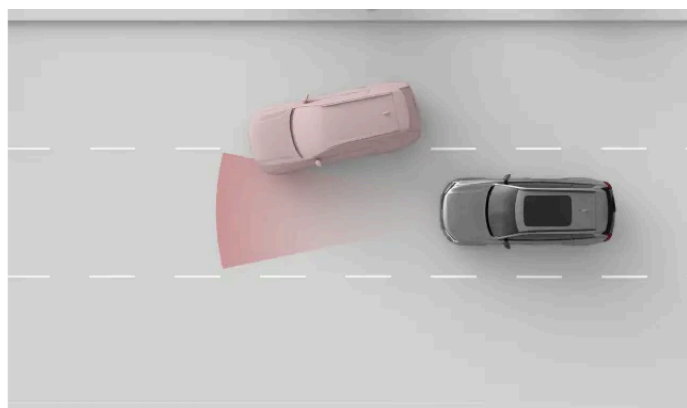

Den främre radarns detekteringszon har en begränsad bredd. Om ett annat fordon tränger sig in, kan detekteringen ske relativt sent vilket orsakar en plötslig respons från din bil.

! Viktigt

Placering i körfältet och små fordon

För detektering framåt är mitten av körfältet mer lämpligt jämfört med andra delar. Fordon kanske inte detekteras om de inte ligger i mitten av körfältet. Även om detta kan förekomma med alla fordon är risken större för mindre fordon, t.ex. motorcyklar. De upptar en mindre del av körfältets bredd och kan röra sig mer inom körfältet. Var alltid särskilt observant på alla fordon som inte kör i mitten av körfältet.

Objektens form, storlek och antal

Detekteringen kan vara mindre tillförlitlig beroende på objektens form, storlek och antal i detekteringszonen. Identifieringen av det närmaste fordonet framför bilen kan bli mindre tillförlitlig beroende på dessa faktorer, särskilt om faktorerna samverkar.

- Mindre objekt är svårare att identifiera.
- Ju fler objekt, desto svårare är det att identifiera enskilda objekt.
- Objekt som är nära varandra och överlappar är svårare att identifiera.
- Objekt med avvikande former, som t.ex. har överhäng eller delar som sticker ut är svårare att identifiera.

Närvaron av ett stort fordon kan göra det svårt att identifiera ett mindre fordon, som en motorcykel.

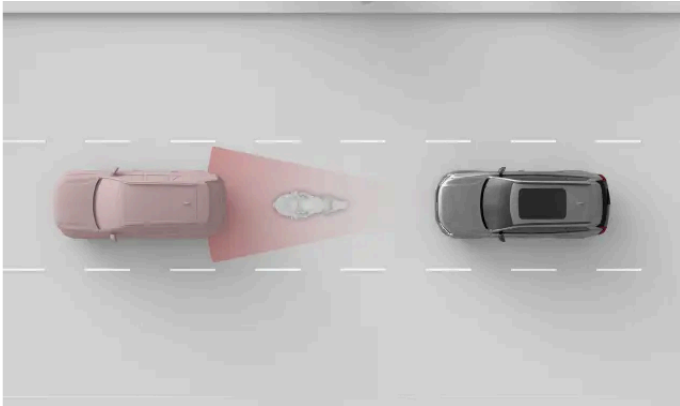

En mindre motorcykel och en bil som är nära varandra och överlappar gör detekteringen av motorcykeln mindre tillförlitlig.

! Viktigt

Släpvagn framför

Jämfört med många andra fordon på vägen är detekteringen av släpvagnar ofta mindre tillförlitlig på grund av deras form och höjd. Detta gäller särskilt för smala släpvagnar, låga släpvagnar och släpvagnar med mycket högt lastflak. Dessa typer av släpvagnar har ofta inte tillräckligt med yta på höjden där framåtdetekteringssystemet fokuserar.

Vägar och infrastruktur

Om vägen är kurvig kan det leda till att bilen misstolkar trafiksituationen. Den kan till exempel tappa bort ett fordon eller felidentifiera vilket körfält ett framförvarande fordon befinner sig i.

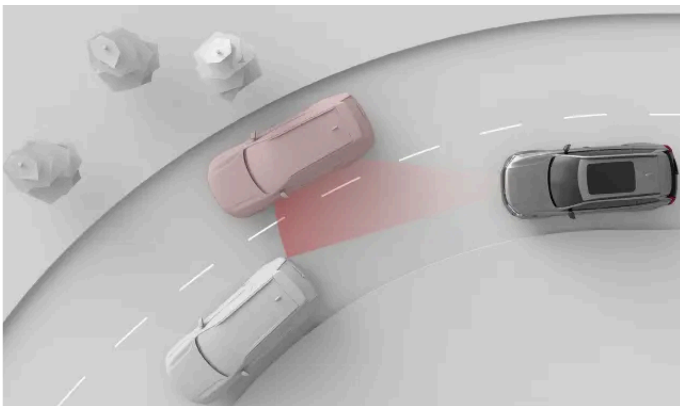

I en kurva kan den framförvarande bilen glida ut ur detekteringszonen. Bilar i det intilliggande körfältet kan också komma in i zonen, vilket påverkar din bils uppfattning om avståndet till framförvarande trafik.



Vägskick och avvikelser

Både vanliga och mindre vanliga vägegenskaper kan påverka effektiviteten hos bilens detekteringssystem.

- Skarpa kurvor och ojämnheter i vägen kan tillfälligt blockera viktiga delar av bilens omgivning, t.ex. andra fordon eller vägmarkeringar.
- Icke-standard eller ovanlig väginfrastruktur kanske inte identifieras korrekt av bilen. Till exempel kan vägarbete eller trafikomläggningar leda till motstridiga eller flera uppsättningar vägmarkeringar.
- Slitna vägmarkeringar eller skyltar kanske inte identifieras korrekt.

^[1] Illustrationerna av bilens detekteringssystem och bilens omgivning är inte skalenliga.

10.2.1. Placering av kameror, sensorer och radar

Genom att känna till placeringen av olika komponenter som bilen använder för att kartlägga omgivningen kan du hålla dem fria från smuts, hinder och oavsiktliga skador.

Många av bilens förarstödsfunktioner är beroende av data från komponenter som skannar och kartlägger bilens omgivning, till exempel kameror, sensorer och radar. Det här avsnittet visar inte alla komponenter och deras exakta placering, men ger dig en allmän uppfattning om var de finns. De områden som anges i detta avsnitt är särskilt viktiga att hålla rena. Skador på dessa områden kan också påverka funktioner som är beroende av de komponenter som finns där.

Varning

Rengör regelbundet

Kamerornas, sensorernas och radarnas placering på bilen måste rengöras regelbundet och hållas fria från etiketter, föremål, smuts och andra eventuella hinder. I annat fall kan bilens funktioner reagera felaktigt eller bli mindre responsiva eller avaktiverade.

Skrapa vindrutan

Vindrutan framför den framåtriktade kameran har egen uppvärmning för avfrostning och borttagning av snö- eller isbeläggningar. Undvik att använda issskrapa på detta område eftersom glasytan kan repas. Repor eller skador på glaset kan begränsa kamerans funktion.

Monterade tillbehör

Var medveten om effekterna av biltillbehör som är monterade på bilen, såsom lasthållare eller utvändiga extraljus. Föremålen i sig eller den last du lägger till kan skymma kameror, sensorer eller radar.



- 1 I vindrutans övre mitt sitter en kamera som är riktad framåt.
- 2 Parkeringshjälpkamerorna med sidovy är placerade på sidospeglarna.
- 3 Det sitter en framåtriktad radar och en parkeringshjälpkamera i Volvomärket framtill på bilen.



- 1 Det sitter en parkeringshjälpkamera i mitten bak på bilen.
- 2 Bilens baksida har även en radar i varje hörn.



Tips

Hitta parkeringssensorerna

Det sitter flera parkeringssensorer längs bilens nedre kant. Du kan se deras exakta placering genom att leta efter deras knappliknande kåpor på stötfångarpanelen.



Viktigt

Rengöring framför radar

Om du upptäcker smuts, snö eller is, eller om bilen indikerar att en radar är blockerad, bör du åtgärda detta så snart som möjligt. Rengör och rensa alltid ett stort område runt radarn så att hela dess synfält blir tillgängligt.

10.2.2. Kameradetektering och begränsningar

Bilens kameror fångar upp omgivningen på ett sätt som liknar det mänskliga ögat. Jämförelsen är användbar för att förstå deras möjligheter och begränsningar.

Kamerorna hjälper bilen att identifiera vissa föremål och ytor som skiljer sig visuellt från bakgrunderna. Det inkluderar sådant som vägmarkeringar, trafikskyltar, fotgängare och andra fordon.

Kamerainformation i parkeringsvyn kan ge dig ett ytterligare sätt att övervaka bilens omgivning.

Ljusförhållanden

Kameror behöver ljus för att fungera och påverkas av ljusförhållanden.

- Starka ljuskällor, som solen, kan orsaka bländning och reflexer som påverkar kamerans detektering negativt.
- Svagt ljus kan påverka vissa typer av kameradetektering negativt.
- Vissa typer av detektering kräver förhållanden med svagt ljus. När det är mörkt kan ljusen från andra fordon identifieras eftersom de skiljer sig från bakgrunden.



Viktigt

Kameradetektering i mörker

För att bilen ska kunna identifiera andra fordon när det är mörkt, måste de andra fordonen ha på sina strålkastare och baklyktor och vara väl synliga. När bilen även använder andra typer av detektering, t.ex. radar, kanske den inte har tillräckligt med information för att identifiera fordon som kamerorna inte kan se. Vissa förarstödsfunktioner kan påverkas av detta, t.ex. säkerhetsingrepp, kollision varningar och funktioner som erbjuder avståndshållning.

Sikt

Om föraren har dålig sikt har kamerorna i regel också dålig sikt. Föremål som det mänskliga ögat har svårt att uppfatta kan ibland även vara svåra för kameror att detektera. Det kan t.ex. vara kamouflerade föremål eller föremål med kanter som inte är

Innehållet i denna manual representerar användarmanualens status vid tidpunkten för tryckning. Det är kanske inte helt giltigt vid framtida tidpunkter. För mer information se första sidan för den fullständiga friskrivningsklausulen.

markanta mot bakgrunden.

- Dimma, kraftigt regn, snö eller dammstormar kan begränsa sikten för kamerorna avsevärt.
- Se upp för damm, vatten eller snö på marken som kan rubbas och virvlas upp i luften av din bil, annan trafik eller vinden.

Synfält och hinder

Kameror ser i den riktning de är vända och endast inom sitt synfält. Synfältet är olika för varje kamera och beror på det avsedda ändamålet.

Hinder begränsar vad kameran kan se. Kamerorna ser omgivningen från den plats där de är monterade, och allt som kommer in i deras synfält blockerar det som finns bakom hindret. Objekt som befinner sig nära en kamera blockerar mer av kamerans synfält än objekt som befinner sig längre bort. Om bilen upptäcker att en kamera är blockerad kan den avaktivera vissa funktioner som är beroende av den kameran.

- Se till att monterade tillbehör, extrautrustning eller externt stuvad last inte blockerar delar av kamerornas synfält. Till exempel kan långt utskjutande taklaster blockera en del av toppvyn för framåt- och bakåtriktade kameror.
- Släpvagnar, cykelhållare eller annan utrustning som monteras på dragkroken kan skymma backkamerans sikt.
- Smuts, is, snö, vattendroppar och kondens på kameranlinser skymmer i viss mån kamerarikten. I vissa fall kan bilen identifiera att något är i vägen och meddela dig. Det rekommenderas dock fortfarande att regelbundet inspektera kamerorna och se till att de är rena och fria från hinder.

Varning

Rengör regelbundet

Kamerornas, sensorernas och radarnas placering på bilen måste rengöras regelbundet och hållas fria från etiketter, föremål, smuts och andra eventuella hinder. I annat fall kan bilens funktioner reagera felaktigt eller bli mindre responsiva eller avaktiverade.

Övriga begränsningar

Om kamerorna blir för varma kan de tillfälligt stängas av för att skydda dem mot skador. Detta kan inträffa när bilen startas efter att ha stått parkerad i höga temperaturer i kombination med direkt solljus som träffar en kamera. Kameran kan användas igen när den har svalnat tillräckligt.

Viktigt

Skador på vindrutan

Skador på vindrutan i kamerans område, inklusive små stenskott, repor eller sprickor, kan påverka kamerans prestanda och de funktioner som använder den negativt. Detta kan orsaka nedsatt funktionalitet, opålitliga reaktioner från bilen och avaktivering av funktioner. Om skador uppstår, följ de separata rekommendationerna i denna manual för hantering av skador på vindrutan.

10.2.3. Radardetektering och begränsningar

En radar använder radiovågor för att samla in information om bilens omgivning. De kan identifiera avståndet till föremål och vissa faktorer i deras rörelser. Det är viktigt att radarn inte blockeras.

Det finns flera radarsystem som är riktade åt olika håll för att samla in information om bilens omgivning. Denna information används främst av förarstödsfunktioner i bilen. Radiovågor sänds kontinuerligt ut och studsar tillbaka om de stöter på ett föremål i sin väg. När vågorna återvänder kan bilen till exempel beräkna föremålets position och rörelse.

Radarn påverkas inte av ljusförhållandena och fungerar lika bra på en solig dag som i fullständigt mörker.



Viktigt

Använd på ett ansvarsfullt sätt

Radarsystem och funktioner som är beroende av dem är komplement till säkra körvanor. De varken minskar eller ersätter behovet av att föraren är uppmärksam och fokuserad på att köra säkert.

Detekteringszon och synfält

Varje radar i bilen har en egen detekteringszon. Zonen begränsas av radarns synfält och räckvidd.

Objekt i synfältet blockerar det som finns bakom dem. Ju närmare radarn något befinner sig, desto mer blockeras radarns synfält.

- Om en radar är blockerad kan vissa funktioner bli mindre effektiva eller reagera felaktigt.
- Om bilen upptäcker att en radar är blockerad kan den avaktivera vissa funktioner.
- Undvik att placera eller montera något framför eller i närheten av bilens radarsystem. Detta inkluderar klistermärken, karosfolie och självhäftande tejp.
- Lackskador framför en radar kan påverka dess prestanda. Kontakta en serviceverkstad för reparation om det finns några skador nära radarn.^[1]
- Se till att monterade tillbehör, extrautrustning eller externt stuvad last inte blockerar bilens radar.
- Släpvagnar, cykelhållare eller annan utrustning som monteras på dragkroken kan blockera radarn, och göra att den och vissa funktioner inte fungerar.
- En radar är känslig för ansamlingar av smuts, is eller snö framför. Detta påverkar radiovågorna och kan minska radarns förmåga att upptäcka objekt. Hinder för radarn kan inte alltid identifieras av bilen. I situationer då det upptäcks kommunicerar bilen detta via meddelanden på displayen. Det rekommenderas dock fortfarande att regelbundet inspektera radarna och se till att områdena runt dem är rena och utan hinder.



Varning

Rengör regelbundet

Kamerornas, sensorernas och radarns placering på bilen måste rengöras regelbundet och hållas fria från etiketter, föremål, smuts och andra eventuella hinder. I annat fall kan bilens funktioner reagera felaktigt eller bli mindre responsiva eller avaktiverade.

Andra förutsättningar och begränsningar

Andra radarkällor kan orsaka störningar och reducera effektiviteten hos bilens radarenheter.

^[1] Volvo rekommenderar en auktoriserad Volvoverkstad för all service och alla reparationer.

10.2.4. Parkeringssensordetektering och begränsningar

Med hjälp av parkeringssensorerna kan bilen känna av föremål och hur långt från bilen de befinner sig. De arbetar på relativt nära håll vid långsam och snäv manövrering, till exempel vid parkering.

Parkeringssensorerna använder ljudvågor för att upptäcka hinder nära bilen. De arbetar genom att sända ut ultraljudspulser som reflekteras tillbaka till sensorn när de träffar på ett objekt eller en barriär. Detta gör att bilen kan identifiera avståndet till hinder i detekteringsriktningen.

Information från sensorerna är endast tillgänglig vid låga hastigheter. De ger avståndsinformation när parkeringsvyn visas i displayen.

Viktigt

Använd på ett ansvarsfullt sätt

Parkeringssensorer och funktioner som är beroende av dessa ska ses som ett komplement till säkra körvanor. De varken minskar eller ersätter behovet av att föraren är medveten om bilens omgivning och fokuserad på att köra säkert.

Detekteringsområde

Parkeringssensorerna är vanligtvis placerade relativt långt ned på stötfångaren.

- Hinder vars stöd befinner sig utanför detekteringszonen kan förbli oupptäckta. Sådana hinder är till exempel föremål som hänger från ovan eller föremål som sträcker sig långt bort från sitt markstöd, till exempel vissa barriärer och grindar.

Blockerade sensorer

Om parkeringssensorerna blockeras kan det göra att avstånds- och hinderdetekteringen fungerar sämre eller inte alls. För att undvika blockerade sensorer eller bättre förstå när de eventuellt inte fungerar bör du tänka på följande:

- Om en sensor är blockerad kan vissa funktioner bli mindre effektiva eller reagera felaktigt.
- Kraftigt regn eller snöfall kan leda till opålitlig detektering och göra så att funktioner som är beroende av parkeringssensorerna inte fungerar.
- Om bilen upptäcker att en sensor är blockerad kan den avaktivera vissa funktioner.
- Undvik att placera eller montera något framför eller i närheten av bilens sensorer. Detta inkluderar klistermärken, karosfolie och självhäftande tejp.
- Skador på karossen där sensorerna är placerade kan påverka deras prestanda. Kontakta en serviceverkstad för reparation om det finns några skador i sensorområdena.^[1]
- Se till att monterade tillbehör, extrautrustning eller extert stuvad last inte blockerar bilens sensorer.
- Släpvagnar, cykelhållare eller annan utrustning som monteras på dragkroken kan blockera sensorer, och göra att de och vissa funktioner inte fungerar.

- Parkeringssensorernas funktion kan påverkas om smuts, is eller snö ansamlas på själva sensorerna. Detta kan minska deras förmåga att upptäcka objekt. Hinder för parkeringssensorn kan inte alltid identifieras av bilen. I situationer då det upptäcks kommunicerar bilen detta via meddelanden på displayen. Det rekommenderas dock fortfarande att regelbundet inspektera sensorernas placeringar och se till att områdena runt dem är rena och fria från hinder.



Rengör regelbundet

Kamerornas, sensorernas och radarns placering på bilen måste rengöras regelbundet och hållas fria från etiketter, föremål, smuts och andra eventuella hinder. I annat fall kan bilens funktioner reagera felaktigt eller bli mindre responsiva eller avaktiverade.

[1] Volvo rekommenderar en auktoriserad Volvoverkstad för all service och alla reparationer.

10.3. Detektering av förarbeteende

Vissa aspekter av förarens beteende övervakas kontinuerligt av bilen. Detta är viktigt för flera förarstödsfunktioner.

Detektering av förarbeteende används för att verifiera att specifika villkor är uppfyllda vid körning och användning av vissa funktioner. En kamera som sitter i backspeglens övervakar kontinuerligt förarens beteende utan att spela in det. Informationen från detta system används av flera förarstödsfunktioner.

Flera aspekter av förarens beteende övervakas, inklusive:

- Huvud- och kroppshållning
- Ögonrörelser och fokus
- Tecken på trötthet och utmattnings

En viktig uppgift för övervakningssystemet är att kontrollera att förarens händer hålls på ratten under körning.

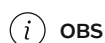

System för att förstå föraren

Förutom att spåra förarens uppmärksamhet övervakar bilens andra aspekter av körningen. Bland annat att hålla dörrarna stängda och säkerhetsbältena fastspända under körning. Den enskilda detekteringspunkterna kombineras för att bättre kunna förstå förarens fokus, uppmärksamhet och beteende.

Information från beteendedetekteringssystemet kombineras för att identifiera om förarens uppmärksamhet är fokuserad på körningen. Detta inkluderar att hålla koll på trafiken och omgivningen, och vara uppmärksam och alert. Detekteringssystemet kan ge dig meddelanden i förardisplayen.

Tillhörande egenskaper och funktioner

Innehållet i denna manual representerar användarmanualens status vid tidpunkten för tryckning. Det är kanske inte helt giltigt vid framtida tidpunkter. För mer information se första sidan för den fullständiga friskrivningsklausulen.

Förarbeteende-detekteringssystemet registrerar förarens beteende för att fastställa om bilen hanteras på ett säkert sätt. Om systemet blockeras eller detekterar olämpligt beteende hos föraren, kan det utlösa en respons från flera av bilens system eller funktioner.

System som påverkas av förarbeteende-detekteringssystemet inkluderar:

Varningsmeddelanden om förare och distraktioner	Din bil kan varna dig om du verkar trött, distraherad eller ofokuserad.
Nödstoppsassistans	I situationer där föraren inte kan fortsätta köra kan bilen stanna på ett kontrollerat sätt för att minska risken för en kollision.
Pilot Assist	Pilot Assists styrassistans kan inaktiveras om du verkar ofokuserad eller inte svarar på uppmaningar att hålla händerna på ratten.

Förutsättningar och begränsningar

Förarbeteende-detekteringssystemet baseras på detekterings- och spårningskameran. Även om systemet är avancerat, har kamerorna begränsningar kopplade till sikten som kan påverka systemets detekteringsförmåga. Läs det separata avsnittet om förutsättningar och begränsningar för bilens kameror för att förstå hur funktioner som är beroende av kameradetektering påverkas.

- Uppmärksamhetsspårning kräver en fri vy av förarens ansikte.
 - Felaktigt stuvade föremål kan skymma förarens sikt, liksom damm och smuts på kameranlinsen. Håll förarutrymmet rent och städat.
 - Vissa kläder och accessoarer kan skymma delar av förarens ansikte som måste vara synliga för uppmärksamhetsspårning, såsom ögonen.
- Smuts på frontkamerorna kan negativt påverka kamerans detekteringsförmåga.
- Vissa förhållanden kan påverka hur väl din bil kan bedöma din körning och manövrering. Detta påverkar i sin tur hur väl den kan urskilja tecken på en okoncentrerad eller trött förare.
 - Funktioner som hjälper till med placeringen i körfältet kan ibland kompensera för manövrering som annars skulle tyda på bristande fokus hos föraren. Detta gör det svårare att identifiera tecken på bristande fokus jämfört med körning utan hjälpmedel.
 - Förhållanden som starka vindar eller ojämna vägytor kan påverka din körning på liknande sätt som en okoncentrerad förare. Detta kan potentiellt orsaka varningar trots att det finns en fullt fokuserad förare bakom ratten.

Viktigt

Påverka systemet

Täck inte över kameran. Kameran kan helt eller delvis skymmas av föremål som hängs eller placeras på backspegeln. Om kameran blockeras eller täcks över kan bilen varna dig med ett meddelande på förardisplayen.

Försök inte att avsiktligt manipulera förarbeteende-detekteringssystemet. Systemet finns till för att göra körningen så säker som möjligt. Om du begränsar systemets förmåga att upptäcka farliga situationer, begränsar du även dess möjlighet att utföra säkerhetsingripanden.

10.4. Säkerhetsingripanden och varningar

Bilen har funktioner som direkt eller indirekt bidrar till att förhindra kollisioner. Om din bil upptäcker en farlig trafiksituation kan den ingripa genom att varna föraren eller utföra en undanmanöver.

Innehållet i denna manual representerar användarmanualens status vid tidpunkten för tryckning. Det är kanske inte helt giltigt vid framtida tidpunkter. För mer information se första sidan för den fullständiga friskrivningsklausulen.

Bra körrutiner är en förutsättning för säker körning. Bilen kan varna dig om den upptäcker en situation som kräver omedelbar uppmärksamhet eller åtgärd, vilket ger ett extra skydd mot tillbud. Förutom att göra föraren uppmärksam genom varningar kan bilen ingripa genom att styra och bromsa för att undvika eller mildra en kollision.

Funktioner som är utformade för att ge varningar eller utföra ingripanden på olika sätt inkluderar:

- Varningar och ingripanden vid kollisioner
- Avståndsvarningar
- Körfältsassistans
- Blind Spot Information
- Förarfokus- och trötthetsvarningar^[1]
- Varningar för korsande trafik bakom bilen vid backning^[2]
- Automatisk bromsning vid backning^[3]
- Connected Safety



Tips

Vad menas med säkerhetsingripanden?

Säkerhetsingripanden är respons från bilen i situationer när den identifierar en hög eller akut risk för en kollision. Varningar kan ges för att uppmärksamma föraren om risker så att föraren kan vidta åtgärder, men bilen klarar även av att utföra nödstyrnings- eller bromsmanövrer beroende på situationen. Vissa typer av varningar och ingripanden är alltid aktiverade medan andra är en del av funktioner som du kan anpassa eller välja att slå på eller av.

Säkerhetsingripanden för att undvika kollisioner

När bilen identifierar en kollisionsrisk reagerar den utifrån hur brådskande situationen är. Den kan identifiera objekt som fotgängare, cyklister och fordon som närmar sig eller befinner sig i körriktningen. Många faktorer kan påverka hur tidigt och effektivt risken för ett tillbud kan upptäckas av bilen. Det finns situationer som bilen inte klarar av, och det är därför viktigt med säkra körvanor.

Om bilen identifierar en förhöjd kollisionsrisk kan varningarna snabbt övergå till undanmanövrer som bilen utför. Om ett hot dyker upp plötsligt kan bilen utföra undanmanövrer omedelbart.

Kollisionsvarningar När bilen identifierar en kollisionsrisk är det första steget att göra föraren uppmärksam. Bilen kan varna dig visuellt, med ljud eller med bromsimpulser.

Bromsmanövrer Om bilen bedömer att omedelbar åtgärd krävs kan den bromsa oberoende av förarens agerande. Detta kan ske samtidigt som en styrmanöver. Hur hårt bilen bromsar när den ingriper beror på situationen. Ett hinder som plötsligt dyker upp precis framför bilen kan få bromsarna att aktiveras maximalt medan en annan situation kan kräva mindre bromsning för att undvika en potentiell kollision.

Styrmanövrer Om bilen bedömer att omedelbar åtgärd krävs kan den styra oberoende av förarens agerande. Detta kan ske samtidigt som en bromsmanöver.

Meddelanden om utförda säkerhetsingripanden visas på förardisplayen.

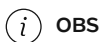

Upphäva styr- och bromsingripanden

- Styringripanden från bilen kan alltid upphävas genom att föraren svänger på ratten.
- För att upphäva ett bromsingripande trampar du ordentligt på gaspedalen. Vid ett visst tröskelvärde upphäver du bromsfunktionen.

Ökad respons vid undvikande manövrer

Under vissa förhållanden kan bilen hastigt öka styrningens respons ^[4] om den detekterar att du svänger åt sidan för att undvika en kollision med ett föremål framför bilen. Du kan uppfatta detta som en tillfälligt ökad respons och rörlighet. När detta inträffar visas även ett meddelande på förardisplayen.

Att känna till din bils förmågor

Säkerhetsingripanden från bilens sida kan komma plötsligt och överraska dig. De kan orsaka obehag trots den fördel de ger. Kunskap om bilen är ett bra sätt att få säkerhetsingripanden att kännas mindre oroväckande när de inträffar. Om du har kunskap om bilen blir säkerhetsingripanden mindre oroväckande när de inträffar.

Reducera antalet ingripanden och varningar

Antalet ingripanden och varningar som du upplever beror på aktuella körförhållanden och din körstil. Vissa kombinationer av faktorer kan resultera i respons som du tycker är onödig eller för känslig. Normalt sett är det mest effektiva sättet att reducera antalet varningar och ingripanden att köra ansvarsfullt. Anpassa din hastighet till aktuella körförhållanden och håll ett säkert avstånd till andra fordon. Du kan även stänga av vissa funktioner i inställningar.

Balansera behovet av respons

När bilen föreslår, vägleder eller utför en köråtgärd, betraktas det som en respons. De flesta förarstödsfunktioner har vissa fördefinierade möjliga responser. Automatisk bromsning för att förhindra en kollision med en bil som plötsligt bromsar framför dig är t.ex. en respons. Funktioner som kan ge dig varningar och säkerhetsingripanden är utformade för att begränsa onödig respons.

Din bils respons har sina specifika fördefinierade villkor. Dessa villkor kan relateras till trafiksituationen, bilens och förarens status och den information som samlas in med hjälp av bilens detekteringssystem. För att respons ska utföras, måste alla nödvändiga villkor uppfyllas och bilen måste uppfatta att respons verkligen är nödvändig. När en situation utvecklas, analyserar bilen ständigt förhållandena och behovet av respons. Om behovet av respons eller förhållandena är osäkra, utför bilen inte någon respons.

Om en potentiellt farlig situation lätt kan hanteras av föraren, är det att föredra framför respons från bilen. Bilen kan fördröja eller undvika att erbjuda respons i situationer där du har möjlighet att hantera det med hjälp av icke-nödmanövrer. Detta hjälper till att reducera onödiga varningar eller säkerhetsingripanden. De flesta potentiella risker som identifieras av bilen hanteras av föraren genom mindre justeringar, långt innan det behövs några undvikande nödmanövrer. I de flesta fall uppfattar du dem som rutinåtgärder som är en del av normal körning.

 **Viktigt**

Hantera alltid riskabla körsituationer

Bilen kan och kommer att kompensera för vissa, men inte alla tillfällen, där du inte klarar av att hantera riskabla körsituationer. Det finns situationer där bilen inte klarar av att utföra någon effektiv respons, och situationer där respons inte ges, eftersom föraren förväntas hantera den potentiella risken. Du måste vara observant och uppmärksam under körning så att du kan hantera risker på samma sätt som om du kör en bil utan förarstödsfunktioner.

Förutsättningar och begränsningar

 **Varning**

Bilens säkerhetsingripanden ersätter aldrig säkra körvanor. Var lika uppmärksam på säkerheten som vid körning av en bil utan dessa funktioner.

Varningar och ingripanden kan inte garanteras i alla situationer. Bilen kan inte hantera alla kör-, trafik-, väder- och vägförhållanden. Om bilen inte upptäcker eller reagerar på en fara kan det bero på orsaker som du kanske inte kan identifiera eller förutse.

Bilens förmåga att reagera på risker beror på många faktorer. De faller ofta i någon av följande kategorier:

- Bilens hastighet och rörelse.
- Storlek, form, hastighet och rörelse på objekt eller trafikanter runt bilen.
- Omgivningsförhållanden.
- Trafikinfrastrukturens skick.
- Trafiksituationens komplexitet.

Noterbara exempel inkluderar:

- Skarpa svängar kan göra att detekteringen blir mindre tillförlitlig. Bilen kanske inte kan identifiera risker som plötsligt uppkommer när du svänger kraftigt.
- Dåligt grepp t.ex. på våta eller hala vägbanor, kan göra ingripanden mindre effektiva.
- Förhållanden och begränsningar som påverkar detektering av hinder kan förhindra att bilen identifierar potentiella risker korrekt. Begränsningar för detektering av hinder beskrivs ingående i ett separat avsnitt i manualen om hur bilen detekterar omgivningen och trafiken.
- Bilen utför inte några automatiska bromsningripanden om du kör framåt vid eller under promenadtakt. Detta för att undvika oönskade bromsningripanden när du manövrerar i trånga utrymmen.



Allmänna begränsningar

Du har goda skäl att känna dig säkrare i en bil som kan ingripa i farliga situationer, men det är viktigt att du fortfarande gör ditt bästa för att köra säkert och ansvarsfullt. Bilens kapacitet begränsas alltid av tekniska faktorer och begränsningar, bilens skick och körmiljön.

Detekteringsförmåga

Bilens förmåga att övervaka omgivningen används av funktioner som kan ge varningar och ingripanden. För att bättre förstå begränsningarna för sådana funktioner, läs det separata avsnittet om detektering av trafik och omgivning. Det ger en översikt över hur viktiga komponenter fungerar, såsom kameror och radar, och beskriver både möjligheter och begränsningar.

Reaktionstider

Under gynnsamma förhållanden kan bilen uppfatta och reagera på vissa faror, i vissa fall snabbare än vad en människa kan som förare. Denna förmåga är dock inte en garanti för ingripande eftersom bilen inte kan upptäcka alla potentiella faror som kan kräva detta.

Responsens tillgänglighet

Alla bilens responstyper har sina egna fördefinierade villkor som fastställer när de är tillgängliga. Detta betyder att den respons som finns tillgänglig ändras konstant medan du kör. Vissa förhållanden är strikt definierade, t.ex. ett exakt hastighetsområde, en inställning som aktiveras eller att föraren bär säkerhetsbälte. Andra förhållanden har mindre exakta tröskelvärden som kan bero på en kombination av faktorer. Detta medför att du inte säkert kan veta om eller hur bilen reagerar i en viss situation, men du kan utveckla en känsla för vilken respons som är trolig eller inte.

Läs all information om de funktioner du använder

Vi rekommenderar att du läser all information om förarstöd innan du använder dem. Det är viktigt att förstå både deras möjligheter och begränsningar.

Bär ditt säkerhetsbälte

Nödbromsningripanden kan inträffa även om föraren inte använder säkerhetsbältet. Risken för personskador vid kraftiga inbromsningar ökar märkbart för obältade passagerare. Använd alltid säkerhetsbältet och se till att passagerarna använder sina.

Förarens ansvar

Funktioner som kan ge ingripanden och varningar är komplement till säkra körvanor. De varken minskar eller ersätter behovet av att föraren är uppmärksam och fokuserad på att köra säkert. Avsnittet om förarens ansvar är mycket viktigt för att förstå begränsningarna i säkerhetsingripanden och varningar. Om du tycker att något är oklart eller har frågor, tveka inte att kontakta din Volvoåterförsäljare.

[1] Driver alert

[2] Cross Traffic Alert

[3] Rear Auto Brake (RAB)

[4] Styrresponsen ökas genom att göra ratten lättare att vrida och använda differentialbromsning.

10.4.1. Varningar och ingripanden vid kollisioner

Bilen har varningsfunktioner som utformats för att reducera risken för kollisioner. Om en kollision inte kan undvikas, kan tidig varning och respons reducera skadorna.

Kollisionsvarningens funktioner inkluderar:

- Kollisionsvarningar framåt
- Varningar för fordon som korsar ditt körfält
- Kollisionsvarningar bakåt

OBS

Säkerhetsingripanden

Om en tillräckligt akut kollisionsrisk identifieras, kan bilen ingripa för att undvika eller lindra kollisionen utan någon föregående kollisionsvarning. Varningarna visas då istället samtidigt som ingripandet.

Varning

Bilens kollisionsvarningar och säkerhetsingripanden ersätter aldrig säkra körvanor. Var lika uppmärksam på säkerheten som vid körning av en bil utan dessa funktioner.

Kollisionsvarningar framåt

Kollisionsvarningar framåt kan aktiveras om du kommer för nära ett fordon framför dig. Bilen varnar dig om den identifierar en kollisionsrisk som kräver omedelbar uppmärksamhet.

Situationen och graden av brådska påverkar hur kollisionsvarningar framåt kommuniceras. Varningar kan visas på head-up-displayen eller ges i form av ljud och bromspulser.

Bilen kan också utfärda avståndsvarningar på head-up-displayen för att hjälpa dig hålla ett säkert avstånd till framförvarande fordon.

Varningar för fordon som korsar ditt körfält

Bilen kan varna dig om du är på väg att bli prejad, till exempel om ett fordon byter körfält precis framför dig. Fordon som svänger eller rör sig oförutsägbart i intilliggande körfält kan också utlösa dessa varningar. Din bil använder meddelanden i förar-displayen för att varna dig i dessa situationer.

Kollisionsvarningar bakåt

Om din bil identifierar en situation med hög risk för påkörning bakifrån kan den blinka med bakljusen för att varna förare bakom dig. Bakre kollisionsvarningar aktiveras automatiskt om du plötsligt saktar in^[1], såsom vid en mycket hård inbromsning. Varningar kan också ges om din bil upptäcker ett fordon som närmar sig snabbt bakifrån. I det här fallet behöver du inte sakta ner för att en varning ska visas. De kan visas både under körning och vid stopp, men bara om din bil upptäcker en tillräckligt hög risk för kollision.

När du är i en situation som orsakar varning för påkörning bakifrån kan din bil dra åt bältet som en säkerhetsåtgärd. Om din bil står stilla kan den också tillämpa hård inbromsning som en försiktighetsåtgärd för att undvika en kollision bakifrån.

 **OBS**

Kollisionsdetektering

Om en kollision inte kan undvikas kan bilen ingripa på andra sätt för att skydda passagerarna och reducera riskerna för övriga trafikanter. Läs mer om dessa funktioner i manualens säkerhetsavsnitt.

^[1] Inbromsningens hastighet måste överstiga ett visst tröskelvärde.

10.4.1.1. Avståndsvarningar

Avståndsvarningar kan hjälpa dig att hålla ett säkert avstånd till framförvarande fordon.

Avståndsvarningar kan visas i head-up-displayen om du befinner dig närmare ett framförvarande fordon än vad som rekommenderas. Det kan hjälpa dig att undvika att köra för nära fordon framför dig.

 **Varning**

Bilens avståndsvarningar ersätter aldrig säkra körvanor. Du måste vara lika uppmärksam på säkerheten som när du kör en bil utan denna funktion.

Förutsättningar och begränsningar

- Avståndsvarningar är aktiva vid hastigheter över 30 km/h (20 mph) och kan bara utfärdas för framförvarande fordon som kör i samma riktning som du. Det utfärdas inga varningar vid backning.
 - För mötande, långsamtgående eller stillastående fordon ges ingen avståndsinformation.
- Avståndsvarningarna fungerar med hjälp av detektering via den främre radarenheten. Läs även det separata avsnittet i denna manual om begränsningar hos radardetektering.
- Extremt höga hastigheter kan leda till att avståndsvarningarna fördröjs, på grund av begränsningar i den främre radarns detekteringsområde.
- Om den främre radarn är blockerad avaktiveras avståndsvarningarna automatiskt.

 **OBS**

Starkt solljus, reflektioner eller stora ljuskontraster kan ibland göra det svårt att se avståndsvarningarna. Detta kan också inträffa om du bär solglasögon, eftersom varningarna visas med ljussignaler på head-up-displayen.

10.4.2. Ingripanden och varningar vid backning

Din bil har specialfunktioner som kan ingripa och förhindra kollisioner när du backar i låga hastigheter, såsom vid parkering.

Former för detektering

Bilen har flera sätt att identifiera objekt som befinner sig i eller närmar sig den sträcka du backar. Om bilen upptäcker ett föremål kan den varna eller bromsa.

Parkeringsensorer Dessa sensorer kan identifiera vissa hinder omedelbart bakom bilen vid backning i låga hastigheter.

Bakåtriktad radar Bilens bakre radarsystem kan upptäcka trafik som närmar sig vägen för backning från sidorna.

Kameradetektion Vissa funktioner kan använda kameradetektering för att hjälpa till att identifiera hinder när du backar.

Viktigt

Dessa typer av detektering har begränsningar och kan inte upptäcka alla hinder i alla situationer. Se till att läsa separata avsnitt i manualen om respektive villkor och begränsningar.

När du backar kan viss information från detekteringssystemen kommuniceras i parkeringsvyn.

Varnings- och ingripandefunktioner

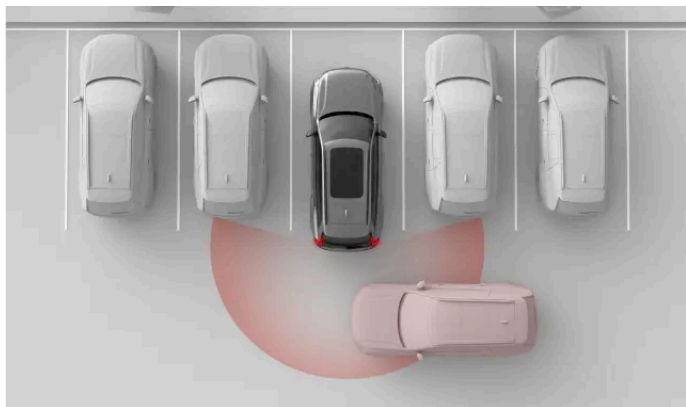

De följande funktionerna är utformade för att reagera när bilen identifierar en risk för kollision vid backning.

Varningar för korsande trafik bakom bilen^[1] Din bil kan ge visuella och akustiska varningar om den upptäcker trafik som är på väg att korsa den väg du backar.

Automatisk bromsning vid backning^[2] Bilen kan bromsa automatiskt för att förhindra en kollision vid backning. Detta kan ske om den detekterar ett hinder eller korsande trafik bakom bilen.

Ljudvarningar vid assisterad parkering Bilen kan ge visuella varningar och ljudvarningar om den upptäcker föremål som är, eller riskerar att hamna, i vägen när du backar.

Tips

Tillfällig avaktivering

Ljudvarningarna vid assisterad parkering och den bakre autobromsen kan tillfälligt stängas av om du tycker att de är alltför frekventa eller störande. Om du till exempel backar i högt gräs eller manövrerar i trånga utrymmen kan det förekomma oönskade varningar eller bromsning.

Viktigt

Använd på ett ansvarsfullt sätt

Varningar och ingripanden vid backning är ett komplement till säkra körvanor. De varken minskar eller ersätter behovet av att föraren är uppmärksam och fokuserad på att köra säkert.

Var uppmärksam på omgivningarna

Föraren ansvarar alltid för att vara observant på bilens omgivning och säkerställa att det är säkert att manövrera bilen.

Hastighetsförhållanden

Den bakre autobromsen är tillgänglig när du backar i hastigheter under 10 km/h (6 mph), och Cross Traffic Alert-varningarna är tillgängliga när du backar i hastigheter under 15 km/h (9 mph).

Detekteringsförhållanden

De bakre radarsystemen och parkeringssensorerna används för att upptäcka trafik eller hinder bakom bilen. Läs även det separata avsnittet om begränsningar hos radardetektering.

Om bilen avaktiverar de bakre radarsystemen och parkeringssensorerna avaktiveras funktionerna Cross Traffic Alert och autobroms automatiskt. Detta händer om en släpvagn kopplas på. Dragkroksmonterade tillbehör som inte ansluts elektriskt till bilen avaktiverar inte de bakre radarenheterna, men kan hindra dem.

[1] Cross Traffic Alert (CTA)

[2] Rear Auto Brake (RAB)

10.4.2.1. Varningar för korsande trafik bakom bilen

Vid backning i låg hastighet kan bilen varna om den upptäcker trafik som är på väg att passera bakom dig. Denna funktion kallas Cross Traffic Alert.



Bilen kan upptäcka en korsande bil bakom dig, till exempel när du backar ut från en parkeringsplats. På så sätt kan den varna dig så att du kan sakta ner eller bromsa.

Varningar om korsande trafik bakom bilen är endast tillgängliga när bilen är i backväxel (R) eller rullar bakåt i neutral (N). Denna funktion använder de bakre radarsystemen för att upptäcka trafik. När den upptäcker ett fordon i rörelse visas en varning på cen-

terdisplayen samtidigt som en varningssignal hörs.

Denna funktion är främst avsedd för detektering av större fordon i rörelse, till exempel bilar. Under gynnsamma förhållanden kan den även varna för mindre rörliga föremål, såsom cyklister och fotgängare.

! Viktigt

Förarens ansvar

Varningar för korsande trafik bakom är ett komplement till säkra körvanor. De varken minskar eller ersätter behovet av att föraren är uppmärksam och fokuserad på att köra säkert.

i OBS

Automatisk bromsning för korsande trafik

Om automatisk bromsning ^[1] är aktiverad kan bilen också bromsa för att förhindra eller mildra en förestående kollision med trafik som upptäcks bakom dig. Automatisk bromsning kan aktiveras eller avaktiveras på centerdisplayen.

Detekteringszoner

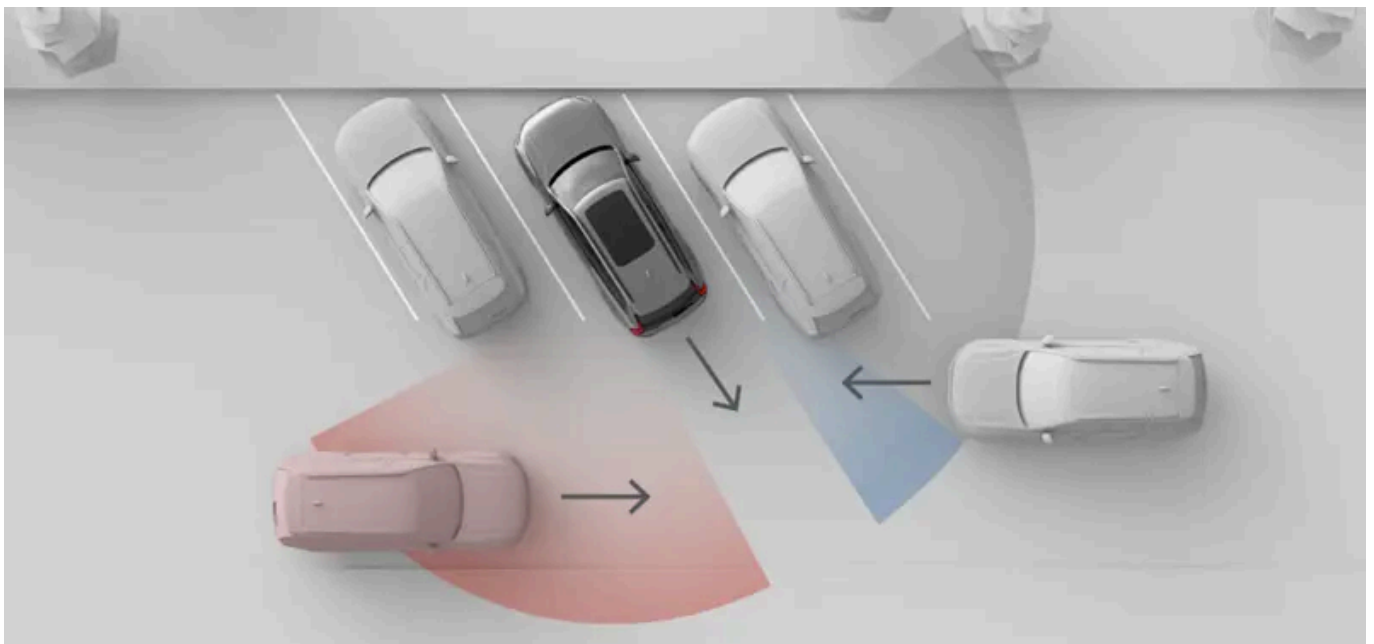

Den situation som visas i den här bilden illustrerar hur omgivande objekt, såsom parkerade bilar, kan begränsa bilens förmåga att upptäcka andra fordon och trafiksituationer. I en situation utan hinder är de effektiva detekteringszonerna lika stora på båda sidor.

i OBS

Backa ut från en parkeringsplats

När bilen är parkerad kan de bakre hörnradarenheternas sidovyer vara blockerade, vilket påverkar detekteringen av korsande trafik. Detta inträffar när du parkerar med bilens bakre hörn längre in än intilliggande bilar eller andra föremål. Effekten är särskilt märkbar på parkeringsplatser som är snedställda. Men när du backar ut från en parkeringsplats ökar radarns synfält gradvis, vilket gör detektering möjlig. Kör långsamt när du backar ut från en parkeringsplats för att minimera risken för sen eller ingen detektering.

Förutsättningar och begränsningar

- Varningarna är endast tillgängliga vid backning i hastigheter under 15 km/h (9 mph).
- Om bilen avaktiverar de bakre radarerna, avaktiveras funktionen automatiskt. Detta händer om en släpvagn kopplas på. Dragkroksmonterade tillbehör som inte ansluts elektriskt till bilen avaktiverar inte de bakre radarenheterna, men kan hindra dem.
- Detektering av trafik bakom bilen är beroende av de bakre radarsystemens detektering. Läs även det separata avsnittet om begränsningar hos radardetektering.

^[1] Rear Auto Brake (RAB)

10.4.2.2. Avaktivera automatisk broms vid backning

Rear Auto Brake kan avaktiveras tillfälligt i parkeringsvyn.

Genom att avaktivera Rear Auto Brake avbryter du bilens möjlighet att utföra bromsingrepp vid backning. Avaktivering av Rear Auto Brake är endast tillfällig. Denna funktion återställs som standard till aktiv mellan körningar.

 **Viktigt**

Ändra förarstödetts inställningar

Se till att du förstår hur bilens ändrade inställningar påverkar hur den beter sig. Detta är särskilt viktigt för funktioner som påverkar graden av assistans som bilen kan erbjuda.

1. I parkeringsvyn trycker du på knappen för Rear Auto Brake.



- > Automatisk bromsning vid backning är tillfälligt avaktiverad.

10.4.3. Körfältsassistans

Körfältsassistans hjälper till att förhindra oavsiktliga filbyten i hög hastighet genom att varna och ingripa i styrningen.

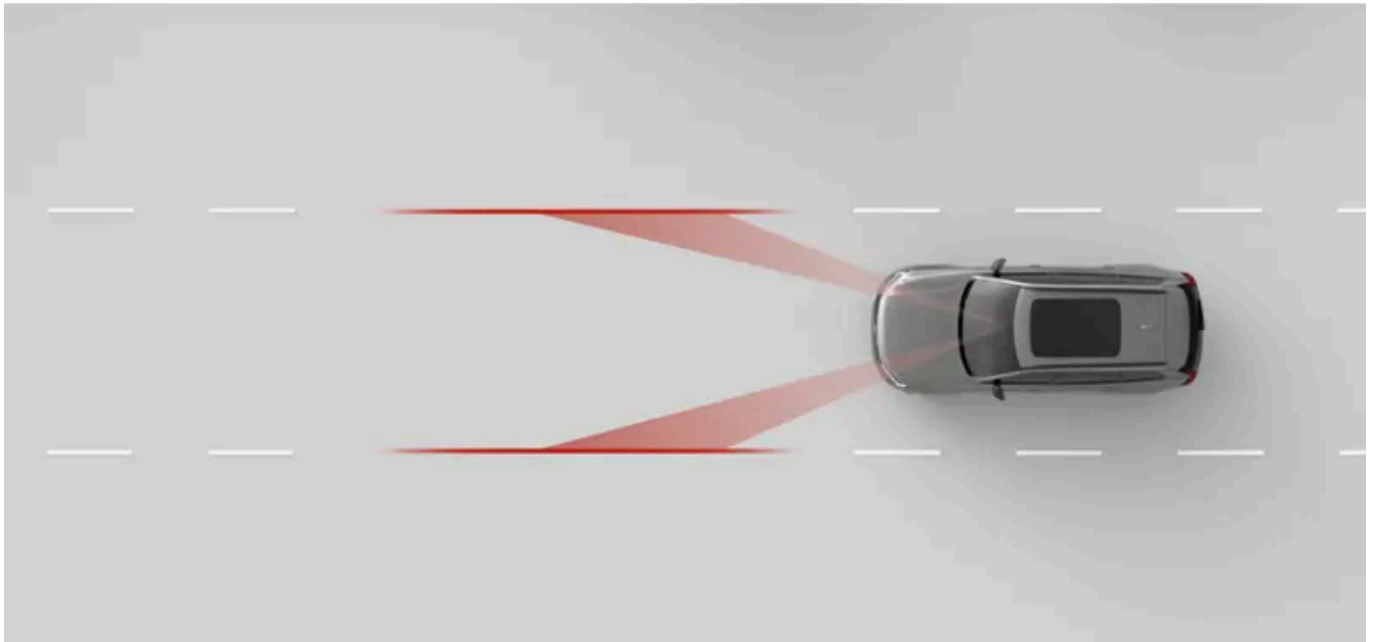

När körfältsassistansen är aktiverad kan bilen varna dig om du håller på att lämna ditt körfält, och den kan be dig att vara mer uppmärksam på hur du styr. Den kan också utföra ingripande i styrningen. Körfältsassistans förlitar sig på bilens framåtriktade kamera för att identifiera vägmarkeringar och din position i körfältet.

Varning

Varningar och ingripanden från körfältsassistans är komplement till säkra körvanor. De varken minskar eller ersätter behovet av att föraren är uppmärksam och fokuserad på att köra säkert. Var lika uppmärksam på säkerheten som vid körning av en bil som inte kan ingripa.

Grundläggande förutsättningar för körfältsassistans

För att körfältsassistans ska fungera måste flera villkor uppfyllas. De viktigaste är följande:

- Hastigheten måste ligga inom intervallet 65-200 km/h (40-125 mph).
- Körfältsmarkeringarna måste vara tydligt synliga så att bilens kamera kan se dem.
- Körfältet måste vara tillräckligt brett. Ett mycket smalt körfält ger inte tillräcklig marginal mellan bilen och vägmarkeringarna.
- Du måste hålla händerna på ratten och styra bilen aktivt.

Viktigt

Styr aktivt

Släpp aldrig ratten när du kör. Ignorera inte bilens uppmaningar om att styra aktivt och hålla uppmärksamheten på vägen.

Typer av ingripanden från körfältsassistans

Innehållet i denna manual representerar användarmanualens status vid tidpunkten för tryckning. Det är kanske inte helt giltigt vid framtida tidpunkter. För mer information se första sidan för den fullständiga friskrivningsklausulen.

Om du håller på att korsa sidomarkeringarna på ditt körfält kan bilen varna dig eller ingripa på ett av eller båda följande sätt:

Ingripande genom styrning Bilen försöker styra tillbaka in i körfältet.

Varning för avvikelse ur körfält Bilen varnar dig med hjälp av rattvibrationer.

OBS

Blinkar för sväng eller filbyte

Så länge du använder blinkern när du byter körfält utgår bilen från att det är en avsiktlig manöver.

Gena

Med hjälp av körfältsassistans kan du tillfälligt gena över linjen vid skarpa hörn.

Händerna på ratten

För att körfältsassistansen ska fungera måste du hålla händerna på ratten. Detta övervakas kontinuerligt av bilen. Om bilen upptäcker att du inte har händerna på ratten under en längre tid, kan den utfärda en ljudsignal och visa ett meddelande på förardisplayen.

Säkerhetsingripande är alltid aktiverade

I vissa situationer kan styrningen ingripa för att förhindra en farlig avvikelse från körfältet, även om körfältsassistans är avstängt i inställningarna.

Displaysymboler och kommunikation

Varningar och ingripanden från körfältsassistans kommuniceras i förardisplayen.



Körfältsassistansen är aktiv. De vita körfältsmarkeringarna i symbolen visar vilka körfältsmarkeringar som är synliga för bilen.



Denna symbol visas om du kommer för nära körfältsmarkeringarna. Symbolen speglas vid varningar på höger sida.



Denna symbol indikerar att körfältsassistans är avaktiverad i inställningarna och tillfälligt otillgänglig.



Denna symbol visas när det finns ett fel på Lane Keeping Aid. Detta innebär att Lane Keeping Aid och säkerhetsingripanden för att förhindra avvikelser från körfältet är avaktiverade.

Förutsättningar och begränsningar i samband med vägmarkeringar

För att Lane Keep Aid ska fungera måste vägmarkeringar finnas och vara synliga. Bilen identifierar dem med hjälp av en framåtriktade kameran. Denna form av detektering kräver att kamerans sikt är fri och att det finns förutsättningar för visuell detektering. Läs det separata avsnittet om förutsättningar och begränsningar för bilens kameror för att förstå hur funktioner som är beroende av kameradetektering påverkas.

Vägmarkeringarnas utseende, skick och utformning kan påverka detekteringen på följande sätt:

- Delningar och sammanslagningar av körfält kan orsaka tillfällig felidentifiering av körfältet.
- Icke-standardiserade eller ovanliga vägmarkeringar kanske inte identifieras korrekt av bilen. Till exempel kan vägarbete eller trafikomläggningar leda till motstridiga eller flera uppsättningar vägmarkeringar.

Innehållet i denna manual representerar användarmanualens status vid tidpunkten för tryckning. Det är kanske inte helt giltigt vid framtida tidpunkter. För mer information se första sidan för den fullständiga friskrivningsklausulen.

- Bilen kanske inte kan upptäcka försämrade vägmarkeringar, till exempel om de är slitna, deformerade eller missfärgade.
- Andra kanter eller linjer kan felaktigt identifieras som vägmarkeringar, såsom trottoarkanter, kanter vid reparation av vägytan, hinder eller väldefinierade skuggor.
- Vägmarkeringar måste ha tillräcklig belysning för att kunna upptäckas. Vid svagt ljus måste de belysas av bilens eller gatans lampor.

10.4.3.1. Justera körfältsassistans

Du kan aktivera, justera eller avaktivera körfältsassistansen i inställningarna.

När körfältsassistans är aktiverat kan bilen varna dig eller ingripa genom att styra om du är på väg att avvika från körfältet. Du kan även justera bilens respons vid avvikelser från körfältet.

De tillgängliga inställningarna är:

Vibration Ratten vibrerar om du kör för nära eller kör över körfältsmarkeringarna.

Styrning och vibration Bilen kommer i kombination med rattvibrationer att försöka styra tillbaka till körfältet om du kör för nära eller för över körfältsmarkeringarna.

Du kan tillfälligt avaktivera körfältsassistans om den stör körningen för mycket. Detta kan vara användbart om vägmarkeringarna är delvis skymda eller blekta, vilket kan orsaka oönskade varningar.

Avaktivering av körfältsassistans är endast tillfällig eftersom den återställs automatiskt mellan körningarna.



Viktigt

Ändra förarstödet inställningar

Se till att du förstår hur bilens ändrade inställningar påverkar hur den beter sig. Detta är särskilt viktigt för funktioner som påverkar graden av assistans som bilen kan erbjuda.

1. Tryck på bilsymbolen  på nedre raden och gå till **Inställningar**.
2. Gå till **Körning** → **Säkerhetsassistans** → **Lane Keeping Aid**.
3. Aktivera eller avaktivera körfältsassistans.
4. Efter att du har aktiverat körfältsassistansen kan du välja hur bilen ska reagera på körfältsavvikelser.

10.4.4. Blind Spot Information

Funktionen Blind Spot Information hjälper dig att bli mer uppmärksam på fordon som befinner sig i eller närmar sig din döda vinkel. En lampa tänds i sidospeglarna när ett fordon detekteras.

Innehållet i denna manual representerar användarmanualens status vid tidpunkten för tryckning. Det är kanske inte helt giltigt vid framtida tidpunkter. För mer information se första sidan för den fullständiga friskrivningsklausulen.

Varning för döda vinkeln kan öka din medvetenhet om fordon på sidan av din bil, vilket kan hjälpa dig att undvika farliga kör-
fälsbyten. Varningarna visas främst som ett ljus i sidospeglarna på den sida som fordonet upptäcks. De förlitar sig på bilens
bakre radar för detektering av fordon i angränsande körfält

Trafiksituationer där varningar för döda vinkeln visas är till exempel

- När du blir omkörd av ett annat fordon.
 - I vissa fall kan de visas innan det passerande fordonet når din döda vinkel. Detta inträffar om fordonet närmar sig snabbt bakifrån i ett intilliggande körfält.
- När du kör om ett annat fordon.

Oavsett vilken situation det gäller kvarstår varningen så länge det andra fordonet detekteras vid sidan av dig.

Om du börjar blinka för ett filbyte medan en varning visas, intensifieras varningen.

Varningar i sidospeglarna



När ett fordon detekteras i eller närmar sig din döda vinkel visas ett ljus i sidospeglarna.

Detekteringsområden

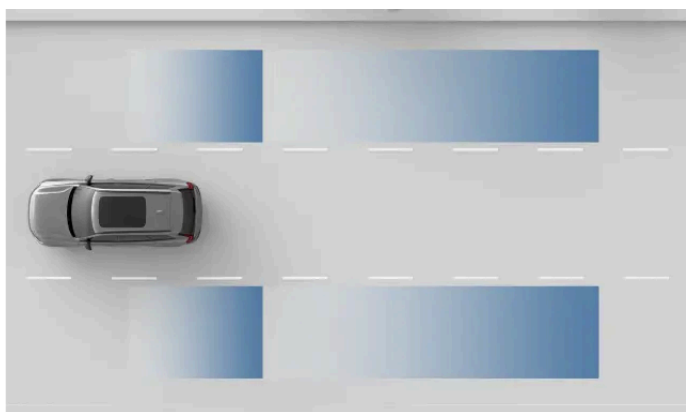

Områden för radardetektering.

! Viktigt

Det är inte säkert att detekteringsområdena täcker dina egna blinda fläckar fullständigt. Tänk på att anpassa din körställning så att du får en bra överblick över den omgivande trafiken.

Förutsättningar och begränsningar

- Blind Spot Information är aktiv vid hastigheter över 12 km/h (7 mph). Den är inte tillgänglig vid backning.
- Vid omkörning av andra fordon måste hastighetsskillnaden mellan din bil och de andra fordonen vara mindre än 15 km/h (9 mph) för att varningarna ska visas.
- Blind spot information är beroende av detektering genom de bakre radarna. Läs även det separata avsnittet i denna manual om begränsningar hos radardetektering.
- Om den bakre radarn blockeras, till exempel av en påhängd släpvagn eller en monterad lasthållare, avaktiveras varningar om fordon i den döda vinkeln automatiskt.



Viktigt

Förarens ansvar

Varningar om fordon i den döda vinkeln är ett komplement till säkra körvanor. De varken minskar eller ersätter behovet av att föraren är uppmärksam och fokuserad på att köra säkert.

Avsaknaden av dödvinkelindikering är inte en bekräftelse på att det är säkert att byta fil. Det är en av flera bitar av information som ligger till grund för förarens bedömning av om det är säkert att fortsätta.

10.4.5. Driver alert

Bilen bedömer kontinuerligt ditt beteende medan du kör och kan varna dig om du verkar ouppmärksam. Bristande fokus kan orsakas av distraktioner eller trötthet.

Om bilen identifierar tecken på minskat fokus hos föraren kommer den att varna dig med en ljudsignal och ett meddelande.

Bilen använder olika metoder för att bedöma ditt fokus när du kör.

Uppmärksamhetspåminning Kameran registrerar ditt ansikte och dina ögonrörelser så att bilen kan avgöra vart du riktar uppmärksamheten.

Manövrering Att analysera hur du manövrerar bilen kan ge en indikation på bristande fokus. Ett exempel på detta är överdriven avvikelse från körfältet.

Distraktionsvarning

Din uppmärksamhetsnivå under körning övervakas kontinuerligt av bilens invändiga kamera. Om du verkar ouppmärksam eller distraherad, kommer bilen att varna dig med ljudsignaler och meddelanden i förardisplayen.



Varningar om distraktioner är aktiverade som standard för varje ny körcykel och kan tillfälligt inaktiveras i inställningarna eller snabbkontrollerna.

Varningar om trötthet eller sömnhet hos förare

Din bil övervakar vissa aspekter av din körning. Vissa körmönster, t.ex. överdriven körfältsavvikelse, kan vara tecken på att föraren är trött eller dåsig.

Om bilen identifierar tecken på trötthet eller sömnhet meddelar den dig med ett ljud och ett meddelande i förardisplayen. Om du ignorerar meddelandet och fortsätter att bete dig på samma sätt kommer varningarna att trappas upp. Dessa varningar kan inte stängas av.



Varning

Betydelsen av att föraren är utvilad

Alla meddelanden om att du visar tecken på trötthet bör tas på allvar, för en trött förare är ofta omedveten om sitt tillstånd. Om du känner dig trött eller får en varning om det från bilen, stanna så snart som möjligt på en lämplig plats och vila. Planera alltid in regelbundna raster och påbörja alla resor med utvilad förare.

Att köra när man är trött kan jämföras med att köra alkoholpåverkad.

Förutsättningar och begränsningar

Distraktionsvarningen aktiveras när din körhastighet överstiger 20 km/h (12 mph).

Varningar om trött eller sömning förare aktiveras först när hastigheten överstiger 65 km/h (40 mph). Funktionen förblir aktiv så länge som du kör i över 60 km/h (37 mph).

- Uppmärksamhetsspårning kräver en fri vy av förarens ansikte.
 - Felaktigt stuvade föremål kan skymma förarens sikt, liksom damm och smuts på kameranlinsen. Håll förarutrymmet rent och städad.
 - Vissa kläder och accessoarer kan skymma delar av förarens ansikte som måste vara synliga för uppmärksamhetsspårning, såsom ögonen.
- Vissa förhållanden kan påverka hur väl din bil kan bedöma din körning och manövrering. Detta påverkar i sin tur hur väl den kan urskilja tecken på en okoncentrerad eller trött förare.
 - Funktioner som hjälper till med placeringen i körfältet kan ibland kompensera för manövrering som annars skulle tyda på bristande fokus hos föraren. Detta gör det svårare att identifiera tecken på bristande fokus jämfört med körning utan hjälpmedel.
 - Förhållanden som starka vindar eller ojämna vägytor kan påverka din körning på liknande sätt som en okoncentrerad förare. Detta kan potentiellt orsaka varningar trots att det finns en fullt fokuserad förare bakom ratten.

Läs det separata avsnittet om villkor och begränsningar av bilens förarbeteende-detekteringssystem och kamerorna för att förstå hur de funktioner som baseras på dessa system påverkas.

Viktigt

Förarens ansvar

Varningar om bristande fokus vid körning är ett komplement till säkra körvanor. Föraren bär det fulla ansvaret för att se till att hålla sig vaken och fokuserad under körningen.

10.4.5.1. Inaktivering av distraction alert-meddelanden

Du kan aktivera eller tillfälligt avaktivera aviseringar om distraktionsvarningar i inställningar och snabbkontroller.

Inaktivering av distraction alert-meddelanden är endast tillfällig eftersom den återställs automatiskt mellan körningar.

Du kan inte stänga av varningar för trötthet eller sömnhet hos föraren.

Varning

Betydelsen av att föraren är utvilad

Alla meddelanden om att du visar tecken på trötthet bör tas på allvar, för en trött förare är ofta omedveten om sitt tillstånd. Om du känner dig trött eller får en varning om det från bilen, stanna så snart som möjligt på en lämplig plats och vila. Planera alltid in regelbundna raster och påbörja alla resor med utvilad förare.

Att köra när man är trött kan jämföras med att köra alkoholpåverkad.

OBS

Förarens ansvar

Varningar om bristande fokus vid körning är ett komplement till säkra körvanor. De minskar inte ansvaret för föraren att kontinuerligt bedöma sin trötthet eller koncentration för att kunna köra säkert.

Tips

Snabb åtkomst

En knapp för att aktivera eller inaktivera varningsmeddelanden om distraktion finns också i snabbkontrollerna på den centrala displayen. Detta gör att du snabbt kan hantera varningsmeddelanden om distraktion utan att behöva gå in i inställningarna.

1. Tryck på bilsymbolen  på nedre raden och gå till **Inställningar**.
2. Gå till **Körning** → **Säkerhetsassistans** → **Distraktionsvarning**.
3. Slå på eller av aviseringar från distraction alert.

10.4.6. Connected Safety

Innehållet i denna manual representerar användarmanualens status vid tidpunkten för tryckning. Det är kanske inte helt giltigt vid framtida tidpunkter. För mer information se första sidan för den fullständiga friskrivningsklausulen.

Din bil kan kommunicera med andra bilar på vägen, så att du får information om olyckor eller trafikstockningar längre fram. Denna funktion kallas Connected Safety.

Den låter din bil kommunicera med trafikanter via internet, så att ni kan dela information om olyckor, halt väglag och andra situationer som kan leda till att varningsblinkersen slås på.

Connected Safety kan aktiveras eller avaktiveras i integritetsinställningarna.

Varning

Varningarna från Connected Safety ersätter aldrig säkra körvanor. Du måste vara lika uppmärksam på säkerheten som när du kör en bil utan denna funktion.

Connected Safety-varningar

Beroende på vilken typ av information din bil får från andra trafikanter, kan en av dessa två symboler visas på förardisplayen:



Ett fordon längre fram på vägen har slagit på sina varningsblinkers.



Halt väglag råder längre fram på vägen.

Tips

Connected Safety-varningarna kan också visas på head-up-displayen.

Förutsättningar och begränsningar

Connected Safety-funktionen fungerar med hjälp av kommunikation mellan din bil och andra fordon på vägen. För att denna kommunikation ska fungera behöver ett antal villkor vara uppfyllda, bland annat följande:

- Connected Safety-funktionen måste vara aktiverad i inställningarna.
- Connected Safety måste vara tillgängligt för andra trafikanter.
- Fordonen i fråga måste vara anslutna till internet. En svag eller obefintlig internetuppkoppling kan leda till att funktionen avaktiveras tills uppkopplingen blir bättre.
- Vägen du befinner dig på finns med i Volvo Cars databas.

OBS

Connected Safety varnar inte alltid för halt väglag, eftersom din bil eller andra uppkopplade trafikanter inte nödvändigtvis uppfattar vägförhållandena som hala. Låg friktion mellan däcken och vägbanan är ett vanligt tecken på halt väglag som din bil kan känna av. Mindre manövrar, till exempel när du vrider lite lätt på ratten eller bromsar eller accelererar långsamt, brukar sällan resultera i låg friktion. Därför upptäcks sällan halka på vägen vid den typen av manöver.

10.4.6.1. Aktivera Connected Safety

Du kan aktivera eller avaktivera Connected Safety via inställningarna.

Connected Safety kan varna för farliga situationer längre fram på vägen, till exempel fordon med påslagna varningsblinkers eller halt väglag. För att funktionen ska fungera måste din bil kunna kommunicera med andra trafikanter över internet.

Viktigt

Ändra förarstödetts inställningar

Se till att du förstår hur bilens ändrade inställningar påverkar hur den beter sig. Detta är särskilt viktigt för funktioner som påverkar graden av assistans som bilen kan erbjuda.

Om du är inloggad på ett gästkonto måste du först byta till ett ägar- eller medförarprofil. Tryck på bilsymbolen  på nedre raden och gå till **Inställningar**. Gå till **Profiler** och välj din profil.

1. Tryck på bilsymbolen  på nedre raden och gå till **Inställningar**.
2. Gå till **Integritet** → **Volvo privacy settings** → **Connected safety**.
3. Aktivera eller avaktivera Connected Safety.

10.4.7. Redo att köra-meddelande

När trafiken står stilla kan bilen meddela dig när fordonet framför börjar röra på sig. Denna funktion kan aktiveras eller avaktiveras i inställningar.

När bilen känner av att fordonen framför dig har börjat röra på sig avges en ljudsignal och ett meddelande visas på förardisplayen.

Om det finns fotgängare eller cyklister nära bilen kan det hända att inget redo att köra-meddelande visas.

Varning

Meddelandet betyder inte att det är säkert att köra, bara att trafiken har börjat röra på sig. Det är alltid förarens ansvar att avgöra om det är säkert att börja köra.

Förutsättningar och begränsningar

Redo att köra-meddelandena fungerar med hjälp av kamera- och radardetektering. De kameror och radarenheter som är kopplade till meddelandesystemet har vissa begränsningar som kan påverka systemets detekteringsförmåga. Läs de separata avsnit-

ten om villkor och begränsningar för kamera- och radardetektering för mer information om hur funktioner som är beroende av dessa typer av detektering kan påverkas i olika situationer.

10.4.7.1. Aktivera redo att köra-meddelande

Du kan aktivera eller avaktivera redo att köra-meddelanden i inställningarna.

När trafiken står stilla kan bilen meddela dig när fordonet framför börjar röra på sig. Du kan aktivera eller avaktivera denna funktion i inställningarna.

Varning

Meddelandet betyder inte att det är säkert att köra, bara att trafiken har börjat röra på sig. Det är alltid förarens ansvar att avgöra om det är säkert att börja köra.

1. Tryck på bilsymbolen  på nedre raden och gå till **Inställningar**.
2. Gå till **Körning** → **Säkerhetsassistans** → **Redo att köra-notifikation**.
3. Aktivera eller avaktivera meddelandena.

10.5. Assisterad körning

Funktioner för assisterad körning använder bilens förmåga att övervaka omgivningen så att körningen blir säkrare och mindre krävande.

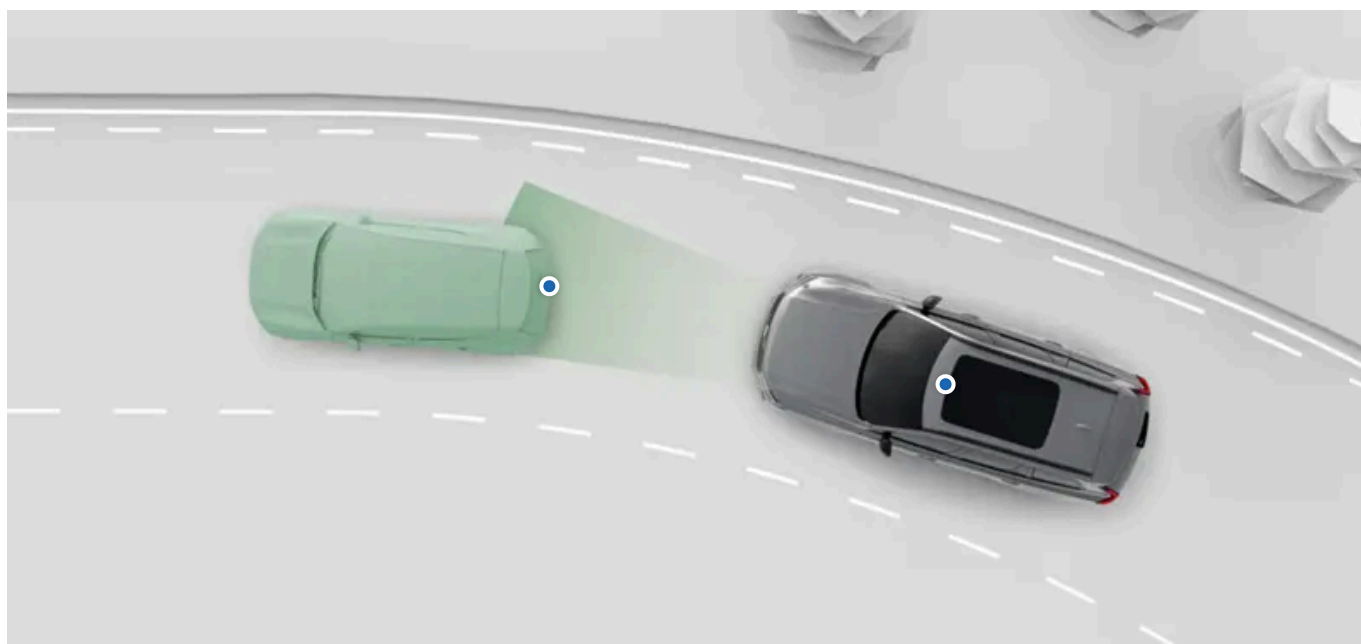

Det finns flera former och nivåer av stöd. De kan aktivt assistera dig med ett antal föraruppgifter och ge informationsstöd för bättre beslutsfattande.

Du kan aktivera, avaktivera eller anpassa många av bilens funktioner för assisterad körning i inställningarna.

Pilot Assist	Denna funktion kan hjälpa dig med flera föraruppgifter, såsom styrning och hantering av hastighet. Pilot Assist kan anpassas i inställningarna.
Trafikskyltar och reaktion på fortkörning	Flera funktioner kan hjälpa dig att inte köra för fort och att följa hastighetsgränserna. De omfattar information från trafikskyltar, som gör dig medveten om hastighetsbegränsningen, och olika reaktioner från bilen som är utformade för att förhindra att du överskrider denna. Dessa funktioner kan anpassas i inställningarna.

Tips

Säkerhetsingripanden och varningar

Många av förarstödsfunktionerna är utformade för att förbättra både bekvämlighet och säkerhet. Funktioner som i första hand är avsedda för att ge säkerhetsingripanden och varningar har ett eget, separat avsnitt i denna manual.

Assisterad parkering

Det finns ett separat avsnitt i denna manual som behandlar funktioner för assisterad parkering.



Viktigt

Nödvändiga kunskaper och föraransvar

Förarassistansfunktioner är utformade för att göra körningen säkrare och mindre krävande, men de minskar inte förarens ansvar för att köra bilen så säkert som möjligt. Se till att läsa all relaterad information om en funktion innan du använder den. Avsnittet om förarens ansvar är viktigt att läsa för att förstå vilka möjligheter och begränsningar som finns för bilens funktioner för assisterad körning.

Om du tycker att något är oklart eller har frågor, tveka inte att kontakta en auktoriserad Volvoverkstad.

Detekteringsförmåga

Bilens förmåga att övervaka omgivningen används av funktioner för assisterad körning. För att bättre förstå begränsningarna för sådana funktioner, läs det separata avsnittet om detektering av trafik och omgivning. Det ger en översikt över hur viktiga komponenter fungerar, såsom kameror och radar, och beskriver både möjligheter och begränsningar.

10.5.1. Trafikskyltar och reaktion på fortkörning

Flera funktioner kan hjälpa dig att inte köra för fort och att följa hastighetsgränserna.

För att hjälpa dig hålla laglig hastighet är bilen konstruerad för att göra dig uppmärksam på aktuell hastighetsgräns genom att visa den i förardisplayen. Den kan också reagera med varningar om du kör för fort.

Trafikskyltsinformation	Bilen kan upptäcka och visa information från trafikskyltar, såsom hastighetsbegränsningar.
Varningar för hastighetsbegränsning	Intelligent hastighetsassistans ^[1] kan varna dig med ljud eller ändra gaspedalens respons om du överskrider hastighetsgränsen.
Ljud för ny hastighetsgräns	En ljudvarning indikerar när bilen upptäcker att hastighetsgränsen ändras.
Ljudvarningar för fartkameror längre fram.	En ljudvarning indikerar när bilen upptäcker att hastighetsgränsen ändras.



Viktigt

Hastighetsrelaterad information och varningsfunktioner är komplement till säkra körvanor. De varken minskar eller ersätter behovet av att föraren är uppmärksam och fokuserad på att köra säkert. Det är förarens ansvar att iaktta och hålla en laglig och säker hastighet.

[1] ISA

10.5.1.1. Varningar för hastighetsbegränsning

Varningar för hastighetsgränser kan ges för att förhindra oavsiktlig fortkörning.

Intelligent hastighetsassistent^[1] kan varna dig när hastighetsgränsen överskrids.



ISA-symbolen visas på förardisplayen när du överskrider hastighetsgränsen och när du aktiverar eller avaktiverar funktionen.

Du kan justera responsen på fortkörning från ISA i inställningarna. Följande alternativ finns tillgängliga:

Pedal Begränsar gaspedalens respons när du överskrider hastighetsgränsen. Om en ny lägre hastighetsbegränsning upptäcks kan ISA också sakta ner bilen till rätt körhastighet.

Ljud En ljudvarning spelas upp när du överskrider hastighetsgränsen.

Tillsammans med din inställda hastighetsreaktion kan ISA ge visuella varningar på förardisplayen. När du överskrider hastighetsgränsen blinkar vägschildssymbolen med den aktuella hastighetsgränsen på displayen.

Tips

Åsidosätta ISA-pedalresponsen

När fortkörningsresponsen är inställd på **Pedal** kan du alltid åsidosätta funktionen genom att trampa ner gaspedalen ytterligare.

Snabb åtkomst under körning

Intelligent Speed Assist kan tillfälligt avaktiveras under resten av körningen med hjälp av knappen Disable ISA ◀ på rat-ten. Detta gör att du snabbt kan slå på eller av den.

OBS

Intelligent hastighetsassistans i din bil

Bilen är konstruerad för att uppfylla kraven i EU:s förordning om intelligent hastighetsassistans. Syftet med förordningen är att göra körningen säkrare genom att kräva funktioner som uppmuntrar till att hålla sig under den lagliga hastighetsgränsen. I din bil påverkas beteendet hos varningar för hastighetsbegränsningar och trafikskyltar delvis av dessa krav.

Förutsättningar och begränsningar

Varningar för hastighetsbegränsningar använder trafikskyltsinformation för att hålla reda på dessa. Finns inte informationen om hastighetsbegränsningen tillgänglig av någon anledning kan ingen varning ges.

Viktigt

Förarens ansvar

Varningar för hastighetsbegränsning är komplement till säkra körvanor. De varken minskar eller ersätter behovet av att föraren är uppmärksam och fokuserad på att köra säkert. Det är förarens ansvar att iakttä och hålla en laglig och säker hastighet.

^[1] ISA

10.5.1.1. Stänga av intelligent hastighetsassistent

Varningar för hastighetsgränser från intelligent hastighetsassistent^[1] kan tillfälligt avaktiveras under resten av körningen.

Du kan avaktivera varningar för när hastighetsgränsen överskrids. De aktiveras dock som standard för varje ny körning. Varningar om hastighetsgränser inaktiveras genom att stänga av trafikskyltsinformation.



Tryck på avaktivera ISA-knappen ◀ på ratten.

> Fortkörningsvar från Intelligent Speed Assist kommer inte att visas under resten av körningen.

Du kan aktivera fortkörningsvar igen genom att trycka på samma knapp som när du avaktiverade dem.

^[1] ISA

10.5.1.1.2. Justering av varningar för hastighetsbegränsning

Varningar för hastighetsgränser från intelligent hastighetsassistent^[1] kan justeras i inställningarna.

Du kan justera responsen på fortkörning från ISA i inställningarna. Följande alternativ finns tillgängliga:

Pedal Begränsar gaspedalens respons när du överskrider hastighetsgränsen. Om en ny lägre hastighetsbegränsning upptäcks kan ISA också sakta ner bilen till rätt körhastighet.

Ljud En ljudvarning spelas upp när du överskrider hastighetsgränsen.

i **OBS**

När Pilot Assist används ställs responsen på fortkörning automatiskt in på ljudvarning.

1. Tryck på bilsymbolen  på nedre raden och gå till **Inställningar**.
2. Gå till **Körning** → **Intelligent hastighetsstöd** → **Fortkörningsrespons**.
3. Välj en respons på fortkörning.

^[1] ISA

10.5.1.2. Aktivering av ljudvarningar för ändrade hastighetsbegränsningar

Din bil kan varna dig med en ljudsignal när den upptäcker en ny hastighetsgräns. Denna funktion kan aktiveras eller avaktiveras i inställningar.

1. Tryck på bilsymbolen  på nedre raden och gå till **Inställningar**.
 2. Gå till **Körning** → **Säkerhetsassistans** → **Ljud för ny hastighetsgräns**.
 3. Aktivera eller avaktivera ljudvarningar för ändringar av hastighetsbegränsning.
-

10.5.1.3. Aktivering av ljudvarningar för fartkameror

Bilen kan varna dig för att det finns fartkameror längre fram.

Varningar för kommande fartkameror kan visas i förardisplayen tillsammans med ett ljud.

1. Tryck på bilsymbolen  på nedre raden och gå till **Inställningar**.
2. Gå till **Körning** → **Säkerhetsassistans** → **Ljudvarning för fartkamera**.
3. Aktivera eller avaktivera ljudvarningar för fartkameror längre fram.



Funktionens tillgänglighet kan variera mellan olika regioner.

10.5.1.4. Trafikskyltsinformation

Bilen kan identifiera och visa trafikskyltar när du passerar dem, så att du kan hålla koll på hastighetsgränserna. Denna funktion kombinerar direkt detektering av skyltar med skyltinformation från kartdata.

Skyltarna som visas i förardisplayen kommer från två olika källor – antingen från verkliga skyltar som identifierats med kamera eller från kartdata. Bilen prioriterar automatiskt vilken källa som ska användas beroende på situationen.

Bilen kan endast visa skyltar som ingår i bilens skyltbibliotek.

Hur skyltar visas

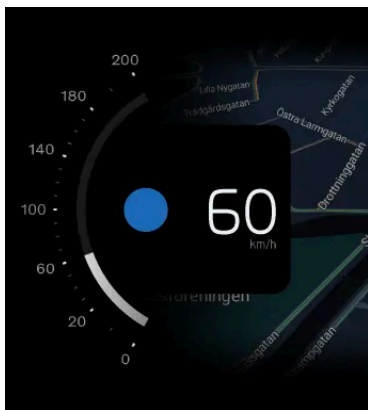

Visningen av trafikskyltarnas symboler kan ibland bero på förardisplayens aktuella läge.

Bilen kan visa flera olika typer av skyltar samtidigt. Detta kan inkludera den aktuella hastighetsgränsen och en kommande hastighetsgräns, samt en varningsskylt eller skylt med ytterligare trafikinformation.

Upptäckta trafikskyltar visas på head-up-displayen och bredvid hastighetsmätaren på förardisplayen.

Visade trafikskyltar

Denna lista innehåller exempel på trafikskyltar som kan visas i bilen.



Hastighetsbegränsning



Ej infart



Kommande fartkamera

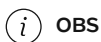

OBS

Symbolers tillgänglighet

Trafikskyltar som kan visas i bilen kan ändras med tiden och variera mellan olika regioner. Det urval som presenteras i denna manual kanske inte omfattar alla skyltar som kan förekomma i din bils display.

Symbolutformning

Trafikskyltarnas stil varierar mellan olika regioner. Den symbolstil som visas av bilen kommer inte att exakt matcha symbolstilen för skyltar som du ser. Om du har svårt att tolka en skylt trots informationen i denna manualen, kontakta Volvo support.

Visningstider för trafikskyltar

Visningstiden för skyltar beror vanligtvis på typen av skylt och om du passerar ytterligare skyltar. Trafikskyltar kan visas på följande sätt:

- Kortvarigt som enstaka varningar efter att en skylt passerats.
- Tills skylten inte längre gäller.
- Tills en annan skylt med högre visningsprioritet passerar.

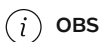

OBS

Kvarstående skyltar

Bilen kan misslyckas med identifieringen av en skylt som anger slutet på en trafikbegränsning. Om detta inträffar kan en symbol för den tidigare begränsningen finnas kvar i förardisplayen. Den kommer att ersättas eller upphävas så småningom. Kör under tiden enligt gällande trafikregler.

Förutsättningar och begränsningar



Viktigt

Förarens ansvar och trafikskyltar

Trafikskyltsinformationen är utformad för att hjälpa till att hantera information under körning. Den är ett komplement till säkra körvanor. Föraren har det fulla ansvaret för att hålla sig uppmärksam, observera trafikskyltar och följa lokala bestämmelser. Följ din egna observationer istället för bilens detektering av trafikskyltar om de strider mot varandra.

Varför inte alla skyltar visas

Bilen kan inte detektera och visa alla skyltar som är relevanta för föraren.

- Inte alla skyltar stöds av systemet.
- Skyltar kan förbli oupptäckta under vissa förhållanden och i vissa trafiksituationer.

Förhållanden som påverkar detektering eller identifiering av trafikskyltar:

- Bilens framåtriktade kamera måste vara ren och fri från hinder.

Innehållet i denna manual representerar användarmanualens status vid tidpunkten för tryckning. Det är kanske inte helt giltigt vid framtida tidpunkter. För mer information se första sidan för den fullständiga friskrivningsklausulen.

- Trafikskylten måste vara väl synlig och ordentligt belyst.
- Trafikskylten måste befinna sig inom ett visst avstånd och inom kamerans synfält.
- Bilen kanske inte kan identifiera felriktade trafikskyltar, till exempel skyltar som är placerade för högt eller i vinkel.
- Bilen kanske inte kan identifiera skadade eller slitna trafikskyltar.

Förhållanden som påverkar skyltinformation från kartdata:

- En internetanslutning krävs för att ladda ner kartdata som innehåller information om trafikskyltar.
- Täckningen av trafikskyltsinformation från kartdata varierar mellan olika regioner.

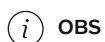

OBS

För konsekvent och aktuell trafikskyltsinformation bilen måste du godkänna Googles användarvillkor. Kontakta en auktoriserad Volvoverkstad om du har problem med funktionen för trafikskyltsinformation.

10.5.1.4.1. Aktivera trafikskyltsinformation

Bilen kan visa tillgängliga vägs skyltar och trafikinformation på förardisplayen och head-up-displayen. Du kan aktivera trafikskyltsinformation i inställningar.

1. Tryck på bilsymbolen  på nedre raden och gå till **Inställningar**.
2. Gå till **Körning** → **Säkerhetsassistans** → **Trafikskyltsinformation**.
3. Aktivera trafikskyltsinformation.

10.5.2. Pilot Assist

Pilot Assist kombinerar flera stödfunktioner för att göra körningen bekvämare och mindre krävande. Den kan hjälpa dig med hastighetsreglering och styrning i en mängd olika situationer

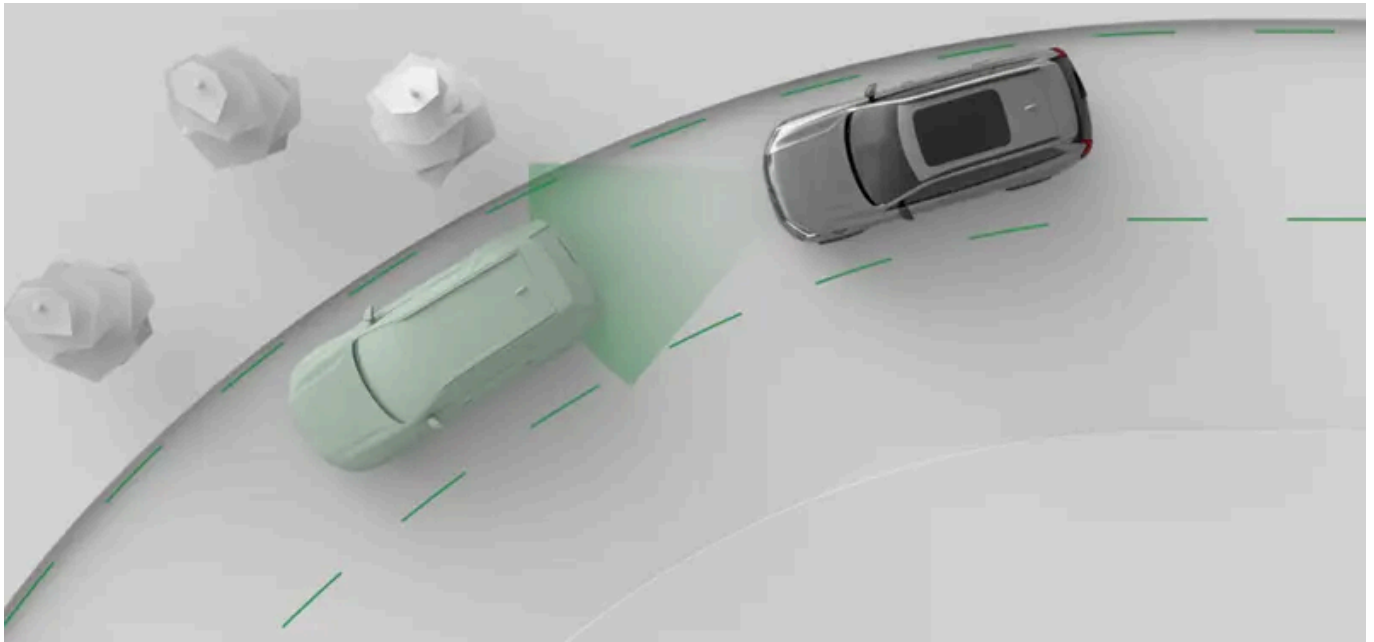

Pilot Assist vägleder aktivt din körning på ett antal olika sätt. När du kör med Pilot Assist väljer du målhastigheten. Bilen hanterar sedan acceleration och inbromsning för att uppnå målet samtidigt som den anpassar sig till den omgivande trafiken.

Den kan även ge styrassistans. När styrassistansen är tillgänglig hjälper den till med placeringen på vägen genom att styra ratt rörelserna.

Viktigt

Innan du använder Pilot Assist

Ta dig tid att läsa allt som står om Pilot Assist i manualen innan du använder funktionen. Det är nödvändigt att förstå dess möjligheter och begränsningar för säker användning.

Föraren har kontrollen

Du har fortfarande kontroll över bilen när du använder Pilot Assist. Det är ditt ansvar att kontinuerligt utvärdera Pilot Assist's prestanda. Så länge du bedömer att dess signaler är korrekta kan du låta den styra din körning.

Tips

Anpassa Pilot Assist

Vissa av Pilot Assist-funktionerna kan anpassas, antingen i Pilot Assist-inställningarna eller med hjälp av rattknapparna. Detta gör att du kan ställa in den stödnivå du vill ha.

Pilot Assist och adaptiv farthållare

När din bil är utrustad med Pilot Assist har du också tillgång till adaptiv farthållare. Den adaptiva farthållaren kan ses som en underfunktion till Pilot Assist, eftersom den ger hastighets- och avståndshållning men ingen styrassistans. Du kan aktivera och

växla mellan funktionerna med hjälp av knapparna på ratten. Förardisplayen visar vanligtvis nivån av förarstöd med hjälp av symboler^[1].

Viktigt

Pilot Assist delar de flesta av sina villkor och begränsningar med adaptiv farthållare, utom de som är kopplade till styrassistans. När du läser manualen och sätter dig in i bilens funktioner kan du se Pilot Assist och adaptiv farthållare som likartade.

Hantering av hastighet och tidsavstånd till framförvarande fordon

När du aktiverar Pilot Assist visas ett inställt hastighetsvärde på hastighetsmätaren. Detta representerar den målhastighet som Pilot Assist försöker hålla. Du kan justera målhastigheten med rattknapparna.

Om din bil upptäcker ett fordon framför dig som antingen är långsammare än du eller lite för nära, kommer Pilot Assist att sänka farten för att hålla ett visst avstånd till det framförvarande fordonet. När vägen framför dig blir fri igen återgår bilen till målhastigheten. Du kan justera måltidsintervallet till fordon framför med hjälp av rattknapparna.

Styrassistans

Tillgången till aktiv styrassistans är beroende av de aktuella förhållanden. Om du till exempel kommer till en vägsträcka med slitna markeringar kan bilen stänga av styrassistansen tillfälligt varvid du måste styra bilen utan assistans från Pilot Assist. Så snart de nödvändiga villkoren uppfylls igen återaktiveras styrassistansen

Körfältsassistansen är inte tillgänglig vid filbyten och avaktiveras tillfälligt när du använder blinkers.

OBS

Adaptiv farthållare

När du använder adaptiv farthållare ger inte bilen någon styrassistans^[2].

Funktioner och inställningar för Pilot Assist

Det finns ett antal funktioner och inställningar i Pilot Assist som du kan läsa om i den här manualen.

Styrassistans	Vid körning med styrassistans är din styrning aktivt styrd. Detta kan hjälpa dig att hålla rätt placering i körfältet.
Adaptiv farthållare	När den adaptiva farthållaren är aktiv sköter bilen gaspådrag och inbromsning för att uppnå den inställda målhastigheten samtidigt som den anpassar sig till den omgivande trafiken. I princip kan adaptiva farthållare betraktas som Pilot Assist utan styrassistans.
Målhastighet	Du kan justera målhastigheten för Pilot Assist med hjälp av rattknapparna.
Hålla avstånd	Du kan justera bilens allmänna avståndshållning genom att justera tidsintervallet till fordon framför med hjälp av rattknapparna.
Pilot Assist som standard	Gör att du kan aktivera Pilot Assist som din standardfunktion för assisterad körning. Du kan aktivera eller avaktivera denna funktion i inställningarna. Under körning kan du växla mellan Pilot Assist och adaptiv farthållare med hjälp av reglagen på ratten.

Status och tillgänglighet

Tillgängligheten för Pilot Assist visas i förardisplayen och beror på de aktuella körförhållandena. Du kan alltid se den aktuella nivån av stöd du får från Pilot Assist i förardisplayen.



Pausad

I vissa situationer kan Pilot Assist tillfälligt pausas. Detta kan inträffa när ett förarbeslut krävs för att återuppta körningen med Pilot Assist, såsom efter att ha stannat. När Pilot Assist är pausad meddelas detta i förardisplayen.

[1] Varningar och meddelanden på displayerna kan skilja sig åt beroende på vilken funktion som är aktiv.

[2] Styrfunktioner från säkerhetsinterventioner och filhållningshjälp påverkas inte av detta.

10.5.2.1. Kommunikation och status för Pilot Assist

Lär dig hur status och åtgärder för Pilot Assist kommuniceras i bilen.

I förardisplayen visas statusen för Pilot Assist med hjälp av grafik och symboler. Viktig information kan också visas som meddelanden.

Kommunikation med symboler

Statusen för Pilot Assist kommuniceras med hjälp av symboler. Symbolerna kan visa vilken nivå av stöd som Pilot Assist för närvarande ger, beroende på dina aktiva Pilot Assist-inställningar.



Pilot Assist är aktiv och ger styrassistans.



Pilot Assist är aktiv men styrassistansen är tillfälligt otillgänglig.



Pilot Assist är aktivt och anpassar körhastigheten till framförvarande fordon.



Pilot Assist är pausad.

När den adaptiva farthållaren ^[1] är aktiv skiljer sig symbolkommunikationen något:



Adaptiv farthållare är aktiv.



Adaptiv farthållare är aktiv och anpassar körhastigheten till ett framförvarande fordon.

Målhastigheten visas i gult ovanför hastighetsmätaren.



Meddelanden

När du använder Pilot Assist kan meddelanden visas i förardisplayen. De kan innehålla viktig information om statusen för Pilot Assist-funktionerna samt instruktioner som du bör följa, såsom att inte släppa ratten.

^[1] en underfunktion till Pilot Assist

10.5.2.2. Aktivering av Pilot Assist

Du aktiverar Pilot Assist genom att trycka på rattknappen för Pilot Assist under körning. Det är viktigt att bedöma om de aktuella körförhållandena tillåter dig att använda Pilot Assist på ett säkert sätt

Pilot Assist kan aktiveras antingen med eller utan styrassistans. Aktiveringssymbolen i förardisplayen visar om bilen assisterar din styrning eller inte.

Genom att välja **Pilot Assist som standard** i inställningarna säkerställer du att Pilot Assist med styrassistans, istället för adaptiv farthållare, är din standardinställning för assisterad körning. Du kan sedan växla mellan Pilot Assist och adaptiv farthållare med rattknapparna under körning.

! Viktigt

Innan du använder Pilot Assist

Ta dig tid att läsa allt om Pilot Assist i denna manual innan du använder den för första gången. Det är viktigt att förstå dess möjligheter och begränsningar för säker användning.

Bedöm situationen

Säkerställ att trafiksituationen och förhållandena är lämpliga för aktivering. Vänta med att aktivera Pilot Assist tills pågående manövrer, såsom filbyte, har slutförts.

Aktivering av Pilot Assist under körning

1.



Tryck på Pilot Assist-knappen  på ratten när det är säkert att göra det.

> Aktiveringen bekräftas i förardisplayen.

Första gången du aktiverar Pilot Assist under körning blir hastigheten vid aktiveringen målhastigheten.

Tips

Om du nyligen har använt Pilot Assist och vill använda din tidigare målhastighet trycker du på återupptagningsknappen  på ratten.

När Pilot Assist är aktiv kan du justera målhastigheten och tidsintervallet till framförvarande fordon med rattknapparna.

10.5.2.3. Avaktivering av Pilot Assist

När du vill sluta köra med Pilot Assist kan du avaktivera den manuellt. Det finns också situationer där Pilot Assist avaktiveras automatiskt.

Avaktivering och aktivering av Pilot Assist görs på samma sätt. Tryck bara på Pilot Assist-knappen på ratten. Du kan också avaktivera Pilot Assist genom att bromsa.

När du avaktiverar Pilot Assist stängs all assistans av. Detta inkluderar hastighets- och avståndshållning samt styrassistans.

Avaktivera Pilot Assist med hjälp av rattknappen

- Tryck på Pilot Assist-knappen.  på ratten.
- > Avaktiveringen bekräftas i förardisplayen.

Avaktivera genom att bromsa

- Tryck ned bromspedalen.
- > Avaktiveringen bekräftas i förardisplayen.

OBS

Automatisk avstängning

Pilot Assist har flera begränsningar och fungerar endast om alla nödvändiga villkor är uppfyllda. Om körförhållandena ändras under körningen kan Pilot Assist avaktiveras automatiskt.

Scenarion där Pilot Assist kan avaktiveras automatiskt inkluderar, men är inte begränsade till

- Du kör inte aktivt. Du måste vara uppmärksam och hålla båda händerna på ratten, även när du kör med styrassistans.
- Du öppnar en dörr eller lossar ditt säkerhetsbälte.
- Du byter växel. Pilot Assist kan inte hjälpa dig i växlarna N eller R.
- Du låter blinkern vara på länge när du kör med styrassistans. Detta kan vara ett tecken på att du inte är helt fokuserad.
- Du ökar hastigheten manuellt och håller en högre körhastighet än målhastigheten. Detta indikerar att du vill återgå till fullständigt manuell styrning av bilen.
- Villkor för kamera eller radar för Pilot Assist är inte uppfyllda.

10.5.2.4. Adaptiv farthållare

Adaptiv farthållare är en underfunktion till Pilot Assist och har samma funktioner för avstånds- och hastighetshållning. Den kan dock inte ge någon styrassistans.

När du använder adaptiv farthållare kommer din bil att försöka hålla din inställda mål hastighet samt ditt inställda avstånd till andra bilar. Du kan justera både din mål hastighet och det allmänna avståndet till framförvarande bilar med hjälp av reglagen på ratten.

Du kan ställa in adaptiv farthållare som standardfunktion för assisterad körning i inställningarna. Detta kan du aktivera med knappen Pilot Assist  på ratten.

Under körning kan du växla mellan Pilot Assist och adaptiv farthållare med hjälp av knapppanelen  på rattens reglagepanel på vänster sida.

Den adaptiva farthållarens status kan kommuniceras med en av dessa två symboler i förardisplayen:



Adaptiv farthållare är aktiv.



Adaptiv farthållare är aktiv och anpassar körhastigheten till ett framförvarande fordon.

Förutsättningar och begränsningar

Pilot Assist kan även ge styrassistans, men det kan inte adaptiva farthållare. Du kan dock fortfarande få styrinterventioner från funktioner som filhållningshjälp eller i situationer som orsakar styrinterventioner. Villkor och begränsningar som rör detekteringsförmåga, avstånds- och hastighetshållning delas mellan Pilot Assist och adaptiva farthållare. De villkor och begränsningar för Pilot Assist som gäller för styrassistans gäller inte för adaptiv farthållare eftersom underfunktionen inte ger någon styrassistans.

10.5.2.5. Växla mellan Pilot Assist och adaptiv farthållare under körning

Du kan växla mellan Pilot Assist och adaptiv farthållare under körning.

När du växlar mellan Pilot Assist och adaptiv farthållare aktiverar eller avaktiverar du styrassistansen. Adaptiv farthållare är en underfunktion till Pilot Assist, men den största skillnaden är att Pilot Assist kan ge styrassistans medan adaptiv farthållare inte kan det. Att växla mellan funktionerna kan därför ses som att aktivera eller inaktivera styrassistansen i Pilot Assist.

! Viktigt

Även om villkoren och begränsningarna är liknande mellan Pilot Assist och den adaptiva farthållaren är det viktigt att känna till skillnaderna. Se till att du förstår hur växling mellan olika funktioner för assisterad körning påverkar din körning och bilens beteende.

1.



Tryck på knappen för styrassistans ► på ratten.

> Den valda stödnivån visas på förardisplayen

10.5.2.6. Justering av målhastigheten för Pilot Assist

Pilot Assist kan hjälpa dig att bibehålla en inställd målhastighet. Du kan justera målhastigheten med rattknapparna.

När Pilot Assist används kan du välja en målhastighet. Bilen hanterar sedan acceleration och inbromsning för att uppnå målet samtidigt som den anpassar sig till den omgivande trafiken.

Du kan justera din målhastighet genom att trycka på hastighetsjusteringsknapparna på rattens reglagepanel på vänster sida.

Tryck en gång Justera målhastigheten med 5 enheter genom att trycka en gång på knappen.



Tryck och håll in Justera målhastigheten med 1 enhet kontinuerligt genom att hålla knappen intryckt.

När du justerar med 5 enheter åt gången, återställs målhastigheten till hastighetsökningar som är delbara med fem, t.ex. 25, 30 och 35.

1.



Justera målhastigheten med hjälp av knapparna på ratten.

- Tryck på knappen för ökad hastighet  för att öka målhastigheten.
- Tryck på knappen för minskad hastighet  för att minska målhastigheten.

> Din nya målhastighet visas i gult över hastighetsmätaren.





10.5.2.7. Justering av tidsintervallet till framförvarande fordon

Pilot Assist kan hjälpa dig att hålla ett inställt tidsintervall till framförvarande fordon. Du kan justera tidsintervallet, och därmed det allmänna avståndet, till framförvarande fordon med rattknapparna.

När du kör med Pilot Assist aktiverad försöker bilen att anpassa hastigheten till andra fordons hastighet. Du kan justera bilens allmänna avståndshållning genom att justera tidsintervallet till framförvarande fordon med hjälp av rattknapparna. Bilen hantlar sedan gaspedal och bromsning för att upprätthålla detta tidsintervall.

Justera tidsintervallet genom att trycka på knapparna för justering av tidsintervallet på reglagepanelen på rattens vänstra sida.

-  Minska måltidsintervallet till framförvarande fordon.
-  Öka måltidsintervallet till framförvarande fordon.

Innehållet i denna manual representerar användarmanualens status vid tidpunkten för tryckning. Det är kanske inte helt giltigt vid framtida tidpunkter. För mer information se första sidan för den fullständiga friskrivningsklausulen.

Det valda tidsintervallet visas i tidsintervallets indikator på förardisplayen. Indikatorn för tidsintervallet ingår i symbolen för assisterad körning och skiljer sig åt beroende på din aktuella supportnivå.



De gula horisontella linjerna är det som utgör tidsintervallets indikator.

När du justerar tidsintervallet för fordon framåt kommer antalet rader antingen att öka eller minska beroende på din justering. Fler linjer indikerar ett längre tidsintervall och ett större allmänt avstånd till framförvarande fordon, medan färre linjer indikerar motsatsen.

Viktigt



Ändra förarstödet inställningar

Se till att du förstår hur bilens ändrade inställningar påverkar hur den betar sig. Detta är särskilt viktigt för funktioner som påverkar graden av assistans som bilen kan erbjuda.

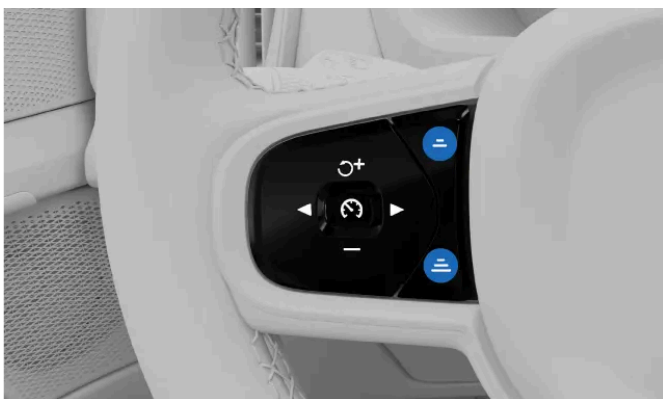
1.



Justera tidsintervallet till framförvarande fordon med hjälp av knapparna på ratten.

- Tryck på knappen för minskat tidsintervall  för att minska det allmänna avståndet till framförvarande fordon.
- Tryck på knappen för ökat tidsintervall  för att öka det allmänna avståndet till framförvarande fordon.

> Det nya tidsintervallet visas i tidsintervallets indikator i förardisplayen.

OBS

Vid högre körhastigheter kan det allmänna avståndet till framförvarande fordon vara längre än vid lägre hastigheter, även om måltidsintervallet är detsamma. Detta beror på att det beräknade avståndet blir större för det givna tidsintervallet.

10.5.2.8. Välja Pilot Assist som förarstöd som standard

Innehållet i denna manual representerar användarmanualens status vid tidpunkten för tryckning. Det är kanske inte helt giltigt vid framtida tidpunkter. För mer information se första sidan för den fullständiga friskrivningsklausulen.

Du kan välja Pilot Assist som standardfunktion för assisterad körning i inställningarna.

1. Tryck på bilsymbolen  på nedre raden och gå till **Inställningar**.
2. Gå till **Körning** → **Pilot Assist** → **Pilot Assist som standard**.
3. Välj Pilot Assist som standard.

 **Tips**

När du har valt Pilot Assist som standardfunktion för assisterad körning kan du aktivera den med Pilot Assist-knappen  på ratten under körning.

10.5.2.9. Villkor och begränsningar för Pilot Assist

För att kunna använda Pilot Assist på ett säkert sätt är det viktigt att vara medveten om dess begränsningar. Även om det är en avancerad funktion finns det förhållanden och situationer som den inte kan hantera.

Förarens ansvar vid användning av Pilot Assist

En viktig begränsning av Pilot Assist som du måste vara medveten om gäller förarens ansvar. När funktionen används måste du fortfarande aktivt och uppmärksamt köra bilen. Du är ansvarig för allt beslutsfattande, alla åtgärder och all respons som är en del av körningen.

Pilot Assist känner inte till dina eller andra förarens avsikter. Den kan inte förutse eller identifiera alla potentiellt farliga situationer, vilket en uppmärksam förare kan. Det är ditt ansvar att kontinuerligt utvärdera Pilot Assists prestanda och vidta åtgärder vid behov. Så länge du bedömer att dess signaler är korrekta kan du låta den styra din körning.

 **OBS**

Villkor och begränsningar för adaptiv farthållare

Villkor och begränsningar som rör detekteringsförmåga, avstånds- och hastighetshållning delas mellan Pilot Assist och adaptiv farthållare. De villkor och begränsningar för Pilot Assist som gäller för styrassistans gäller inte för adaptiv farthållare eftersom underfunktionen inte ger någon styrassistans.



Körförhållanden

För att bedöma prestanda hos Pilot Assist måste du ta hänsyn till alla kör-, trafik-, väder- och vägförhållanden. Om det till exempel är dålig sikt kan du behöva öka avståndet till framförvarande fordon jämfört med det avstånd som hålls av Pilot Assist. Detsamma gäller för att hålla en hastighet som är säker för de aktuella väg- och trafikförhållandena.

Förbättrad bekvämlighet

När Pilot Assist används på rätt sätt kan minska ansträngningen vid körning. I vissa fall kan den kompensera för förarfel, såsom misstag som orsakas av bristande uppmärksamhet eller distraktioner. Denna möjliga fördel är ett komplement till säker körning. De minskar eller ersätter inte behovet av att föraren är uppmärksam och fokuserad på att köra säkert.

Förarens beredskap

Om du använder funktioner för att hålla hastighet och avstånd kan det leda till att pedalerna inte används under långa perioder. Du måste dock vara beredd på att bromsa eller gasa manuellt om det skulle behövas. Undvik att ändra körställningen på ett sätt som kan fördröja reaktionstiden.

Ögonen på vägen

Du som förare måste fortfarande vara uppmärksam när Pilot Assist används. Det innebär att du måste hålla omgivningen och trafiken runt omkring dig under uppsikt, precis som när du kör utan stöd.

Händerna på ratten

Pilot Assist kan vägleda din styrning, men du måste fortfarande hålla händerna på ratten, precis som när du kör utan assistans. Så länge du bedömer att rattutslaget är korrekt kan du låta Pilot Assist vägleda styrningen.

Nödstopp med Pilot Assist

Bilen kan inleda en kontrollerad stoppmanöver om föraren inte svarar på uppmaningar att aktivt köra bilen och att hålla händerna på ratten. Under stoppmanövern använder bilen all information som den kontinuerligt samlar in om omgivningen för att på ett kontrollerat sätt stanna på det körfält av vägen som du kör på. Den aktiverar också varningsblikker för att varna andra förare.

Du kan alltid åsidosätta stoppmanövern genom att aktivt styra, bromsa eller gasa. Detta visar att du är uppmärksam igen och kan fortsätta körningen.

Hastighetsområde för Pilot Assist

Pilot Assist finns tillgänglig i olika hastigheter beroende på aktiverings- och användningssammanhang.

- När du använder Pilot Assist, kan du ställa in målhastigheter mellan 30 och 180 km/h (20–110 mph).
- Styrassistans är inte tillgänglig vid hastigheter över 140 km/h (87 mph).
- Pilot Assist kan aktiveras över 15 km/h (9 mph), men försöker då att accelerera till den lägsta inställda hastigheten.
- När du kör efter ett annat fordon kan Pilot Assist förbli aktiv under 15 km/h (9 mph).
 - I situationer där du kör långsamt bakom andra fordon, som i en bilkö, kan du använda Pilot Assist trots att du kör långsammare än 15 km/h (9 mph). Detta kräver ett framförvarande fordon med en hastighet som din bil kan matcha.^[1]

Aktivering och tillgänglighet

Flera villkor måste uppfyllas för aktivering av Pilot Assist. De kan vara relaterade till aktuella trafik- och vägförhållanden eller bilens systemstatus. Vissa kan relateras till att bilen är körklar, som att föraren använder säkerhetsbälte, håller händerna på ratten^[2] och att alla dörrar är stängda. Andra är relaterade till den aktuella körsituationen, såsom att köra med en hastighet som ligger inom hastighetsintervallet för Pilot Assist. Om aktiveringen förhindras meddelas vanligen den specifika orsaken i förardisplayen.

Hålla reda på framförvarande fordon

En av Pilot Assist-funktionerna är att anpassa bilens hastighet till ett framförvarande fordon och hålla ett visst avstånd till det. Beteendet hos Pilot Assist och förmågan att följa trafiken framåt beror på flera faktorer, såsom din hastighet och hastigheten hos fordonet framför.

Mycket långsamma eller stillastående fordon framför dig kan få Pilot Assist att bete sig annorlunda, beroende på situationen och din hastighet:

- Om Pilot Assist följer efter ett fordon som stannar, sänker Pilot Assist hastigheten på din bil så att den stannar bakom det andra fordonet.
- Om du kör **under** 70 km/h (44 mph) och ett stoppat fordon upptäcks framför dig kommer Pilot Assist att sakta ner din bil så att den stannar bakom det andra fordonet.
- Vid körning **över** 70 km/h (44 mph) behandlas dock inte ett stillastående fordon som detekteras framför dig som ett fordon att följa. Pilot Assist saktar inte ner bilen utan försöker istället bibehålla den inställda målhastigheten.



Varning

Stillastående eller långsamma fordon framför

Ett stillastående fordon i ditt körfält utgör en kollisionsrisk som kräver att du bromsar eller styr undan.^[3]

- Vid hastigheter under 5 km/h (3 mph) kan Pilot Assist pausa när du följer efter ett annat fordon:
 - om det är osäkert ifall det som detekteras framför är ett stillastående fordon eller ett annat föremål^[4].
 - om fordonet framför svänger och lämnar din körbana.

Bilstatus och system

Pilot Assist baseras på noggrann detektering och identifiering av omgivande trafik och vägförhållanden. Detta inkluderar att använda information från kameror, radar och andra sensorer. Detekteringssystemet kan inte hantera alla kör-, trafik-, väder- eller vägförhållanden. Läs de separata avsnitten i manualen om detekteringstyper, hur de fungerar och deras begränsningar för att bättre förstå hur prestanda hos Pilot Assist kan påverkas.

Flera av Pilot Assist-funktionerna är beroende av andra system i bilen.

- För att anpassa hastigheten till framförvarande fordon använder bilen en kombination av radar- och kameradetektering. Följaktligen kan villkor och begränsningar för dessa system påverka tillgängligheten och prestandan för denna funktion.
- Styrassistans är endast tillgänglig när bilen kan identifiera sin position på vägen genom kameradetektering av körfältsmarkeringar.
 - Detta kräver att vägen uppfyller vissa standarder.
 - Förhållanden och begränsningar i bilens kameradetektering kan påverka tillgång till och prestanda för styrassistans.



Fel på bilen

Vissa fel på bilen kan påverka tillgängligheten av förarstödsfunktioner. Kontrollera bilens statusvy för indikerade problem om Pilot Assist inte är tillgänglig.

Förändringar av bilen

Modifieringar, reparationer och installationer av tillbehör kan påverka eller begränsa förarstödsfunktionerna negativt. Det finns ett separat avsnitt i manualen med detaljerad information om detta ämne.

Andra förutsättningar och begränsningar

- Pilot Assist är främst avsett för användning vid körning på jämna vägbanor. Det kan vara svårt att hålla rätt avstånd till fordonet framför vid branta nedförslut.
- Pilot Assist med styrassistans är inte tillgänglig när du kör med släpvagn. Tung eller ojämn last kan också påverka kapaciteten och prestandan hos Pilot Assist:s styrassistans.
- Den adaptiva farthållarens prestanda och funktioner kan också påverkas när du kör med släpvagn eller tung last.

[1] Den lägsta målhastigheten för Pilot Assist är 30 km/h (20 mph), även om hastigheten vid aktiveringen är lägre än så.

[2] Att bära handskar kan ibland störa handdetekteringsgivarna på ratten

[3] Bilen kan fortfarande varna dig för kollisionsrisken och utföra ett säkerhetsingripande om du inte reagerar i tid. Detta kan ske separat från funktionerna i Pilot Assist.

[4] Exempelvis hinder som är utformade för att uppmuntra till långsam körning.

10.6. Assisterad parkering

Din bil har flera funktioner som kan hjälpa dig vid parkering, såsom vägledning genom kamera- och sensorvyer. Lär dig hur du använder de olika typerna av assistans.

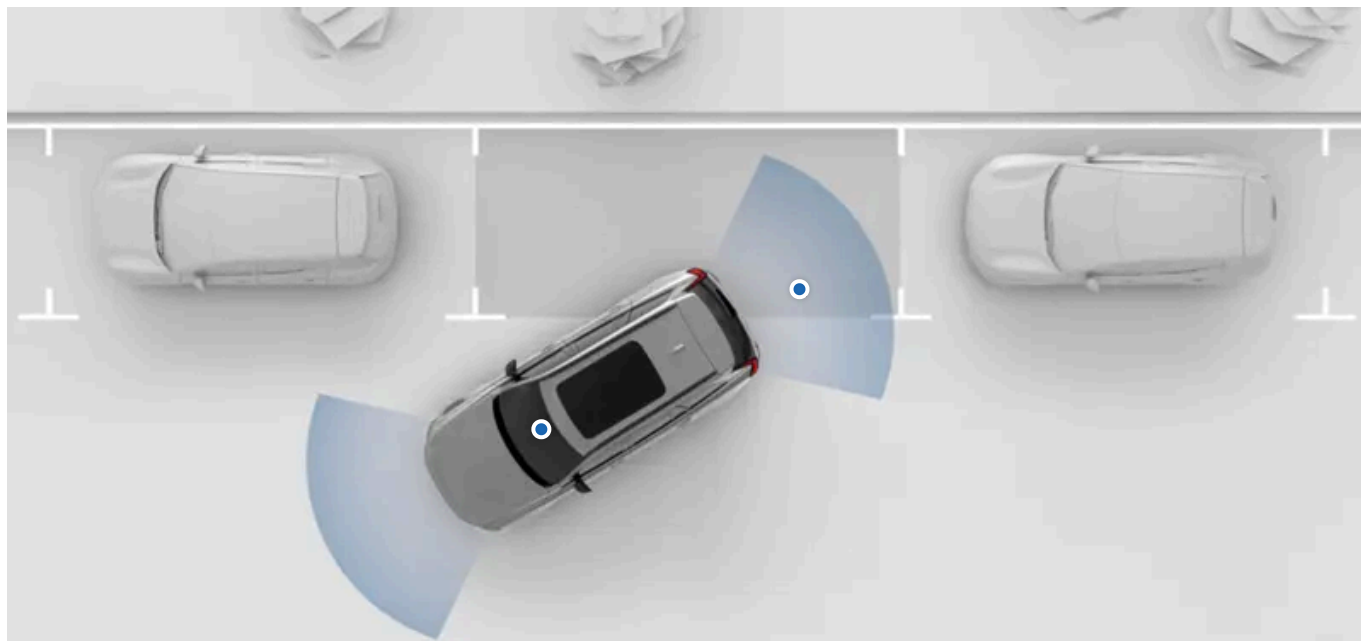

Din bils parkeringsassistansfunktioner finns tillgängliga i centerdisplayens parkeringsvy. I de flesta fall öppnas parkeringsvyn automatiskt när den behövs, men du kan även öppna den manuellt.

Följande parkeringsassistansfunktioner finns tillgängliga i displayens parkeringsvy.

Detektering av avstånd och hinder	Bilen känner av omgivningen med hjälp av många olika sensorer. Den använder informationen för att vägleda dig med ljud, grafik och varningar när du kör i låg hastighet.
Parkeringskameravyer	Med hjälp av kameror som är placerade runt om bilen visas omgivningen.
Automatisk bromsning vid backning^[1]	Bilen kan bromsa automatiskt för att förhindra en kollision vid backning. Detta kan ske om den detekterar ett hinder eller korsande trafik bakom bilen.

! Viktigt

Nödvändiga kunskaper och föraransvar

Parkeringsassistansen är utformad för att göra körningen bekvämare och säkrare, men den minskar inte förarens behov av eller ansvar för att köra bilen så säkert som möjligt. Se till att läsa all relaterad information om en funktion innan du använder den. Avsnittet om förarens ansvar är viktigt att läsa för att förstå vilka möjligheter och begränsningar som finns med bilens funktioner för assisterad körning.

Om du tycker att något är oklart eller har frågor, tveka inte att kontakta Volvos support.

^[1] Rear Auto Brake (RAB)

10.6.1. Parkeringsvy

Parkeringsvyn innehåller både kamera- och parkeringssensorinformation för att hjälpa dig vara mer observant på bilens omgivning. Detta kan vara användbart när du manövrerar vid låg hastighet, t.ex. vid parkering.



Parkeringsvyn kan visa två vyer samtidigt. Bilden visar ett exempel på hur det kan se ut när du har valt kameravy bakåt, som visas på den nedre halvan av centerdisplayen. Den övre halvan av displayen visar en översikt över bilens omgivning.

Parkeringsvyn innehåller följande funktioner:

Multipla kameravyer	Genom att välja en kameravy kan du titta på omgivningen i en viss riktning. Detta kan ge dig en detaljerad vy i vald riktning.
360-kameravy	Du kan få en överblick över bilen i dess omgivning med hjälp av 360-kameravyn, som också ger visuell vägledning och detektering av hinder.
Information om parkeringssensor	Bilens parkeringssensorer kan ge dig information om den närmaste omgivningen. Du kan få både visuella och akustiska varningar om du kommer för nära ett hinder.
Linjer för parkeringshjälp	Olika kameravyer kan visa linjer som visar din beräknade väg. De justeras efter hur du vrider på ratten.

Du kan också aktivera eller avaktivera både autobromsen bak och ljudvarningarna från parkeringssensorerna i parkeringsvyn.

Öppna parkeringsvyn

I många fall öppnas parkeringsvyn automatiskt när du behöver den. Du kan även komma åt den genom att öppna kameraappen i kontextraden.



När parkeringsvyn är öppen kan du justera några av inställningarna för parkeringshjälp genom att trycka på inställningssymbolen  i det övre högra hörnet av parkeringsvyn.

Parkeringsvyn stängs automatiskt när du kör över en viss hastighet. Parkeringsvyn stängs när du stänger av bilen efter att du parkerat den.

Kameravyer

Du kan välja mellan olika kameravyer i parkeringsvyn:

Innehållet i denna manual representerar användarmanualens status vid tidpunkten för tryckning. Det är kanske inte helt giltigt vid framtida tidpunkter. För mer information se första sidan för den fullständiga friskrivningsklausulen.

 Fram En kamera längst fram på bilen tillhandahåller den främre vyn.

 Sidor Kameror på sidospeglarna kan visa kameravyer på vänster eller höger sida.

 360 Öppnar 360-vyn i helskrämsläge. Bilen kombinerar främre, bakre och sidokamerorna för att visa bilen i dess omgivning.

 Bak En kamera vid bilens baksida tillhandahåller den bakre vyn.

När du använder någon av kameravyerna fram, på sidorna eller bak kan parkeringsvyn samtidigt visa en översikt över bilen i dess omgivning. Hur detta ser ut i displayen ändras beroende på vilken kameravy som är vald.

Hinder- och avståndsdetektering

Parkeringsvyn kan tillhandahålla visuella varningar och ljudvarningar om bilen detekterar några hinder i din nära omgivning.

Dessa varningar ändras om du fortsätter förbi en rekommenderad stopppunkt. Den visuella indikationen skiftar färg mot rött och ljudet ändras när du närmar dig hindret.

Viktigt

Förarens ansvar

Hinder- och avståndsdetektering är ett komplement till rutiner för säker körning. Det är dock alltid föraren som ansvarar för att köra så säkert som möjligt.

Föraren ansvarar alltid för att vara observant på bilens omgivning och säkerställa att det är säkert att manövrera bilen.

Detekteringens begränsningar

Bilens funktion med hinder- och avståndsdetektering har vissa begränsningar. Läs det separata avsnittet i som behandlar detektering av bilens omgivning och trafiken innan du använder funktioner som baseras på denna förmåga.

Fel vid parkeringshjälp

Om bilen upptäcker ett fel i parkeringshjälpen visas ett meddelande på förardisplayen, centerdisplayen eller på båda displayerna. Fel på kameran kan också kommuniceras med meddelanden eller symboler i parkeringsvyn.

Kontakta en auktoriserad Volvoverkstad om du inte kan åtgärda problemet själv.

OBS

Kalibrering av kamera

När service har utförts på bilens parkeringskameror kan det ibland ta ett tag innan de kalibrerar om sig själva. Detta kan medföra att vissa funktioner som parkeringsvyn inte är tillgängliga en kort tid efter service.

10.6.1.1. Avaktiverade ljudvarningar vid assisterad parkering

Ljudvarningarna från parkeringssensorerna kan tillfälligt avaktiveras i parkeringsvyn.

Genom att avaktivera ljudvarningarna för parkeringshjälp hindrar du bilen från att avge ljudvarningar om du kommer för nära ett hinder när du kör långsamt eller backar. Du kan endast tillfälligt avaktivera dessa ljudvarningar. Denna funktion återställs som standard till aktiv mellan körningar.



Viktigt

Ändra förarstödetts inställningar

Se till att du förstår hur bilens ändrade inställningar påverkar hur den betar sig. Detta är särskilt viktigt för funktioner som påverkar graden av assistans som bilen kan erbjuda.

1. I parkeringsvyn trycker du på knappen för parkeringssensorer.



- > Ljudvarningar för parkeringshjälp avaktiveras tillfälligt.

11. Scenarier och körrekommendationer

De förhållanden du befinner dig i påverkar ibland hur du kan och bör använda din bil. Att känna till dess förmåga och hur du kan anpassa dig till situationen kan ha en stor inverkan på resultatet. Fördelarna sträcker sig från att undvika direkta faror till att få ut mesta möjliga av bilens prestanda.



I detta avsnitt av manualen beskrivs specifika körscenarier. Dessa inkluderar körning genom vatten och körning på isbelagda vägar. Genom att läsa avsnittet får du en bra uppfattning om vilka funktioner och metoder som kan hjälpa dig i krävande förhållanden.

11.1. Kalla förhållanden

Det kan vara svårt att köra i kalla förhållanden. Det kräver andra förberedelser och ett annat körsätt än i ett varmare klimat.

Det finns många saker att ta hänsyn till när du kör i kalla förhållanden. Från energiförbrukning och batterihälsa till ett behagligt klimat och olika säkerhetsaspekter. Se till att du är väl förtrogen med vad detta sätt att köra innebär och vilka lagar och bestämmelser som kan gälla.

Sikt

Vid kalla förhållanden kan is och kondens försämra sikten. Din bil är utrustad med defroster, uppvärmd bakruta och uppvärmda sidospeglar för att förhindra detta.



Varning

Skrapa vindrutan

Vindrutan framför den framåtriktade kameran har egen uppvärmning för avfrostning och borttagning av snö- eller isbeläggningar. Undvik att använda issskrapa på detta område eftersom glasytan kan repas. Repor eller skador på glaset kan begränsa kamerans funktion.

Underhåll



OBS

Däcktryck

När temperaturen sjunker, så sjunker däcktrycket. Kom ihåg att regelbundet kontrollera däcktrycket och justera det vid behov.



Viktigt

Rengöring framför radar

Om du upptäcker smuts, snö eller is, eller om bilen indikerar att en radar är blockerad, bör du åtgärda detta så snart som möjligt. Rengör och rensa alltid ett stort område runt radarn så att hela dess synfält blir tillgängligt.

11.1.1. Rekommendationer för vinterkörning

När du kör på snö och is finns det vissa saker som är bra att ha i åtanke. Här följer några tips och rekommendationer som gör din körning säkrare och hjälper bilens system att fungera mer effektivt.

Förberedelser inför körning i vinterförhållanden

- Kallt väder är mer krävande för bilens batteri och kan minska dess prestanda tillfälligt. Förkonditionera bilen före körning för att få bättre batteriprestanda.
- Använd spolarvätska med frostskydd för att undvika isbildning i spolarvätskebehållaren.
- Se till att torkarbladen inte har frusit fast.
- Använd motorkylvätska som innehåller 50 % glykol. Detta skyddar motorn mot frost ner till cirka -35 °C (-31 °F). Blanda inte olika typer av glykol för att undvika hälsorisker.
- Håll bränsletanken fylld för att förhindra kondens.
- Använd endast motorolja av föreskriven kvalitet. Tunnare motoroljor gör det lättare att starta bilen i kallt väder och minskar bränsleförbrukningen när motorn är kall.
- Volvo rekommenderar att du alltid använder vinterdäck när det finns risk för snö eller is.

 **OBS**

I vissa regioner är det lag på att använda vinterdäck. Kom dock ihåg att dubbdäck är förbjudna i vissa länder.

Rekommendationer för körning i vinterförhållanden

På snöiga och isiga vägar krävs en försiktig körning som skiljer sig från den på torra vägar. Det finns ett antal försiktighetsåtgärder som du kan vidta för att göra körningen säkrare. Till exempel:

- Ta bort all snö från bilen innan du börjar köra, både för din egen och dina medtrafikanter skull. Var särskilt noga med sensorområdena, strålkastarna, taket och huven.
- Undvik plötsliga ratt rörelser, kraftiga accelerationer och hårda inbromsningar eftersom det kan göra så att däcken tappar greppet om vägbanan.
- Undvik att köra i växel B.
- Håll säkert avstånd till fordonet framför, eftersom stoppsträckan kan vara längre än vanligt.
- Tänk på att det fortfarande kan vara halt, även om solen har smält snö och is på vissa delar av vägen.
- När du kör över en bro kan den vara hal även om andra vägsträckor inte är det.
- Snö och is kan ansamlas inne i stänkskydden och påverka styregenskaperna. Kontrollera stänkskydden regelbundet och avlägsna snö, is och smuts.
- Bromsförmågan kan påverkas negativt om snö och is ansamlas i bromssystemet. Kontrollera regelbundet att bromsarna fungerar som de ska. Du bör dock bara göra det med försiktighet och på ett säkert sätt.
- Ibland kan det vara en bra idé att använda snökedjor. Se dock till att läsa instruktionerna för hur de används säkert och effektivt.

 **Varning**

Undvik att parkera på sluttningar under vinterförhållanden. Däcken kan förlora greppet, även om parkeringsbromsen är aktiverad. Du är alltid ansvarig för att parkera på ett säkert sätt.

 **Tips**

Öva gärna på att köra på halt underlag under kontrollerade former, så att du lär dig hur bilen reagerar. Besök en halkbana om du har tillgång till en sådan.

11.2. Rekommendationer vid körning i vatten

Om du kör i vatten finns viktiga begränsningar att tänka på när det gäller vattnets djup och körhastigheten.

 **Viktigt**

Undvik att köra i vatten när det är möjligt

Volvo rekommenderar att du kör ytterst försiktigt, och att du om möjligt helt undviker att köra i vatten. Det kan vara svårt att bedöma vattnets djup och hur kraftigt det strömmar. Kom ihåg att det alltid är föraren som har ansvaret för att köra på ett säkert sätt och följa alla trafikbestämmelser.

Garantin är inte tillämplig

Eventuella skador som orsakats av översvämning täcks inte av garantin.

- Om möjligt, ta reda på hur djupt vattnet är innan du börjar köra. Kör bara igenom om du är säker på att det är tillräckligt grunt för att du säkert ska kunna ta dig igenom.
- Aktivera **Off road** i inställningarna för att öka bilens markfrigång.
- Den rekommenderade högsta vattennivån vid körning i vatten är upp till botten av underredet.
- Sänk hastigheten till gångtempo.
- Undvik att köra i vatten med starka strömmar, särskilt om vattnet är så djupt att det riskerar att strömma över bilen.
- Mötande trafik kan orsaka vågor som ökar vattnets höjd.
- Om möjligt, undvik att stanna i vattnet. Kör försiktigt framåt eller bakåt ut ur det.
- Undvik att köra i saltvatten eftersom det kan orsaka korrosion.

 **Varning**

Våta bromsar

Bilens bromssträcka blir längre om bromsskivorna är våta. När du kör genom vatten utsätts bromsskivorna för vatten och eventuellt lera eller andra sediment. Bromsa hårt när du kört i vattnet för att avlägsna smuts och vatten från bromsarna.

När du aktiverar bromsskivorna under körning värms de upp och torkar ut.

11.3. Förberedelser inför en långresa

Innan du ger dig ut på en längre resa bör du göra följande:

- Försäkra dig om att bromsarna fungerar.
- Kontrollera däckens mönsterdjup och tryck. Om det finns risk för snö eller is ska du byta till vinterdäck.
- Se till att torkarna är i gott skick och byt dem vid behov.
- Fyll på spolärvätska.
- Kontrollera att inga vätskor läcker ut från bilen.
- Kontrollera att motorn går som den ska och att bränsleförbrukningen är normal.
- Kontrollera att 12 V-batteriet är tillräckligt laddat.
- Se till att du har all nödvändig praktisk utrustning i bilen, till exempel laddkablar, däcktätningssats, förbandsväska, varningstriangel och reflexväst.

Innehållet i denna manual representerar användarmanualens status vid tidpunkten för tryckning. Det är kanske inte helt giltigt vid framtida tidpunkter. För mer information se första sidan för den fullständiga friskrivningsklausulen.

- Om du planerar att besöka en region som använder andra måttenheter, som miles eller kilometer per timme, kan du ändra bilens enhetsinställningar.
- Om du kör till en region med andra trafikregler, se till att bilen är utrustad enligt kraven och ta reda på vilka trafikregler som avviker från det du är van vid.
- Avlägsna områden kan ha dålig internetuppkoppling eller ingen alls. Om du planerar att köra i sådana områden, ladda ner de kartor du behöver i navigationsappen så att de kan användas när bilen är offline.

11.4. Långtidsparkering

Följ rekommendationerna för långtidsparkering när bilen inte används under längre tid än en månad. Kom ihåg att regelbundet kontrollera bilen när den står parkerad.

Förberedelser för långtidsparkering

- Om bilen ska stå parkerad längre än en månad bör batteriets laddningsnivå ligga på 25–50 %. Använd eller ladda bilen tills du når den rekommenderade nivån.
- Kontrollera och justera däcktrycket till rekommenderad nivå.
- Välj en sval och skuggig plats. En miljö med kontrollerade och jämna förhållanden rekommenderas.

Under långtidsparkering

Kontrollera regelbundet:

- laddningsgraden och att laddningen fungerar korrekt
- däcktrycket.



Tips

Håll bilen uppdaterad

Under perioder då bilen inte används bör du kontrollera och installera programuppdateringar.

Efter långtidsparkering

- Innan du kör bilen kontrollera att alla viktiga reglage och funktioner fungerar som de ska, till exempel bromsarna.
- Installera eventuella programuppdateringar.

12. Förvaring, last och bogsering

Din bil är avsedd för att transportera personer, liksom bagage och annan last. Läs mer om bilens last- och bogseringsegenskaper.



I kupén och bagageutrymmet finns flera utrymmen där du kan förvara föremål i olika former och storlekar på ett säkert sätt.

Du kan utöka bagageutrymmet och skapa mer plats för större föremål.

Du kan också använda taket för att transportera tunga föremål och med en dragkrok kan du koppla på en släpvagn.

Varning

Det är viktigt att föremål lastas rätt. Det gäller även små föremål. Föremål som inte lastas på rätt sätt kan utgöra en fara vid en plötslig inbromsning eller kollision.

Om du lastar bilen ändras dess vikt och köregenskaper. Se alltid till bestämmelserna och riktlinjerna för bilens tillåtna vikt.

Innan du kör med släpvagn kontrollera att alla kopplingar och säkerhetsanordningar är fastsatta. Följ alltid lokala bestämmelser gällande bogsering.

Viktigt

Stora och tunga laster på taket kan störa bilens sensorer.

12.1. Förvaringsutrymmen i kupén

Hitta var förvaringsutrymmena finns i kupén.

Innehållet i denna manual representerar användarmanualens status vid tidpunkten för tryckning. Det är kanske inte helt giltigt vid framtida tidpunkter. För mer information se första sidan för den fullständiga friskrivningsklausulen.

Framsäten och andra radens säten

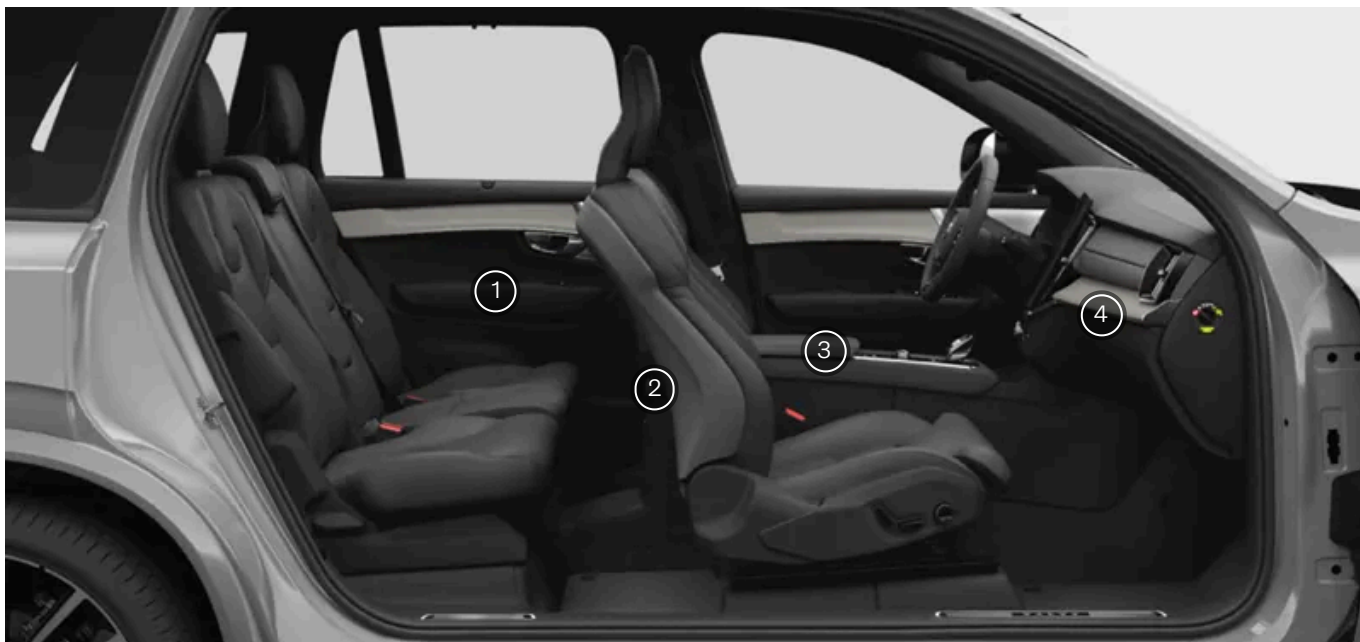

- ① Förvaringsfack i dörrpanelerna
- ② Fickor bakom framsätenas ryggstöd
- ③ Tunnelkonsol
- ④ Handskfack

Tredje radens säten

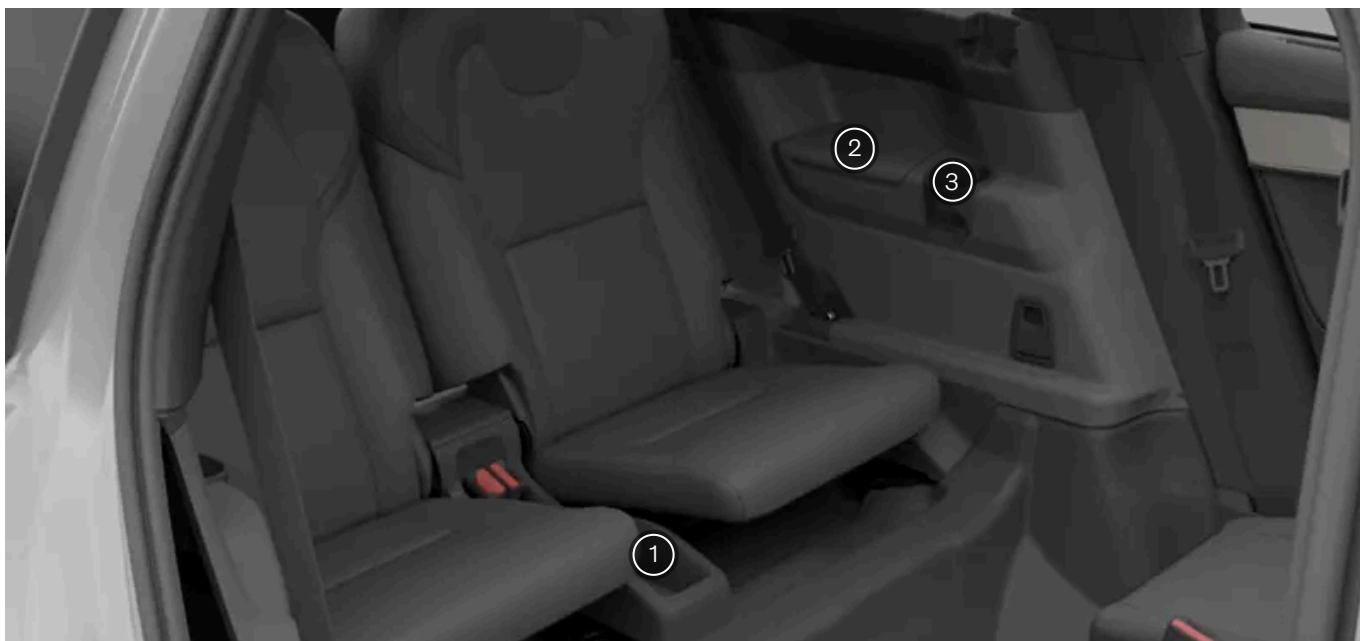

- ① Förvarings mellan sätena
- ② Stängt förvaringsutrymme i sidopanel
- ③ Mugghållare

12.1.1. Handskfack

I bilens handskfack kan du förvara diverse föremål som du inte behöver ha direkt tillgång till.

Lösa föremål kan utgöra en fara vid en plötslig inbromsning eller kollision. Handskfacket är användbart för säker förvaring av småsaker.

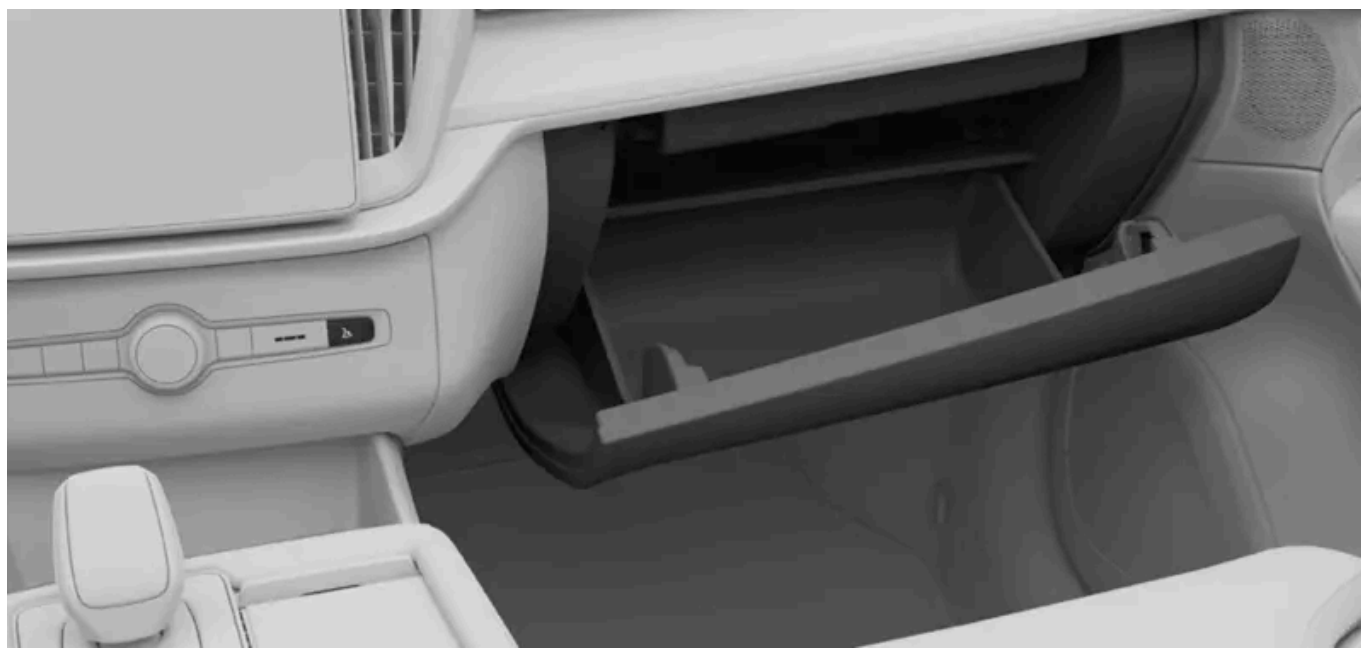

Handskfacket är placerat i panelen framför passagerarsätet.

Tryck på knappen för handskfacket under centerdisplayen för att öppna handskfacket. Knappen är markerad med symbolen för öppet handskfack.



12.2. Bagageutrymme och förvaring

Bagageutrymmet kan anpassas för att rymma föremål i olika former och storlekar.

Du kan anpassa bagageutrymmet på olika sätt och utöka det för att skapa en större lastyta. Detta kan vara användbart för förvaring av större föremål.

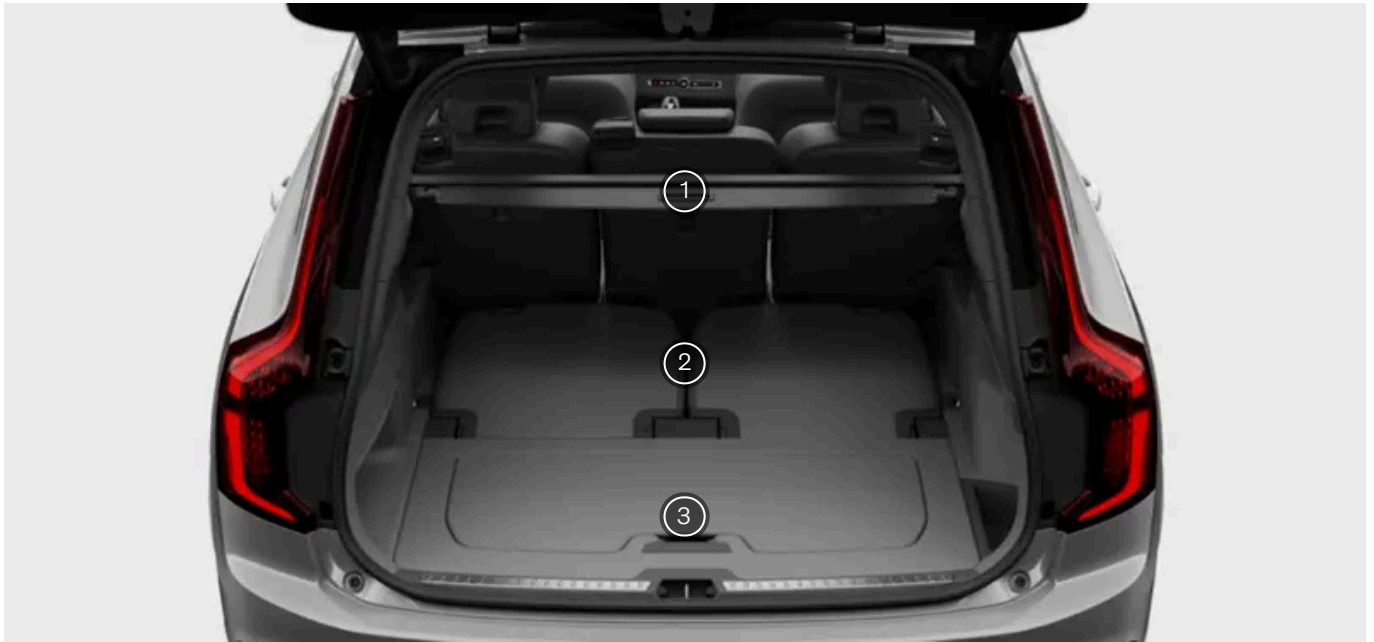

- ① Insynsskydd
- ② Fällbara baksäten
- ③ Lastutrymme

För att lasta stora föremål är det perfekt att fälla ner baksätet. Installera ett säkerhetsnät när du gör det för att förhindra att föremål kan nå den främre delen av kupén.

Lastutrymmet nås via luckan i golvet. Det är användbart för att skydda föremål och förvara verktyg och utrustning.

Insynsskyddet kan dras in eller tas bort helt. Använd insynsskyddet för att dölja föremål i bagageutrymmet. Placera inte några föremål på insynsskyddet.

Tips

Justera bakluckans öppningshöjd

Du kan justera hur mycket bakluckan ska öppnas. Detta kan vara praktiskt när du har parkerat på platser med lågt till tak, t.ex. i ett garage, och du vill minska bagageluckans öppningshöjd. Du kan också öka bagageluckans öppningshöjd så att det blir ännu lättare att komma åt bagageutrymmet.

Sänka bakre delen för lastning

För att göra det lättare att lasta bagageutrymmet kan du justera höjden på bakluckan med knapparna till höger i bagageutrymmet.

Säkra lasten ordentligt

Det finns även alternativ för säker förvaring av föremål för att säkerställa att de inte rör sig i bagageutrymmet medan du kör.

12.2.1. Insynsskydd

Använd insynsskyddet för att dölja föremål i bagageutrymmet.

Insynsskyddet kan förlängas, förkortas eller tas bort.

Ta bort insynsskyddet för att skapa mer utrymme eller lättare komma åt den bakre interiören i bilen.

Varning

Barnskydd

Se till att insynsskyddet och föremål i bagageutrymmet inte kommer i kontakt med de övre förankringsbanden på ett barnskydd. Kontakt med remmarna kan orsaka skador. Använd aldrig barnskyddet om de övre fästena är skadade på något sätt. Ta bort Insynsskyddet när du använder ett barnskydd på de bakersta sätena. Säkra dessutom alla föremål i bagageutrymmet.

Viktigt

- Placera inget på insynsskyddet när det är förlängt. Vid en plötslig inbromsning eller kollision kan lösa föremål plötsligt komma i rörelse och orsaka personskador.
- Lämna inte insynsskyddet i bilen om det inte är ordentligt fastsatt.
- När de bakersta sätena fälls ned måste du först ta bort insynsskyddet.
- När höga föremål ska placeras i bagageutrymmet är det bäst att ta bort insynsskyddet. Du bör även installera ett säkerhetsnät.
- Tänk på att större föremål som förvaras i bagageutrymmet kan skymma sikten vid körning.

12.2.1.1. Montera ett insynsskydd

Insynsskyddet har en infällbar skärm för att skärma av föremål i bagagerummet.

Insynsskyddet är monterat bakom den andra sätesraden. När insynsskyddet är helt utfällt täcker det hela bagageutrymmet.

Innan du monterar insynsskyddet:

- Se till att insynsskyddet har rätt sida uppåt. Du ska kunna greppa tag i handtaget på skärmen.
- Fäll ner den tredje sätesraden för att få ohindrad åtkomst till spåren vid bagageutrymmets sidor.

Montera ett insynsskydd

1.



Håll den tredje radens säkerhetsbälten borta när du använder insynsskyddet. Sätt tillbaka säkerhetsbältet och häng det på bälteshållaren.

2.



Det finns hållare på vardera sidan av bagageutrymmet.

Tryck in insynsskyddet i fördjupningarna tills insynsskyddets båda sidor klickar på plats. Se till att låsen i båda ändarna sitter så att de röda märkena täcks.

Dra ut insynsskyddet

3.



Dra ut insynsskyddet i handtaget över bagageutrymmets sidopaneler.



Skjut in insynsskyddets ändrar i de övre spåren på sidopanelerna.

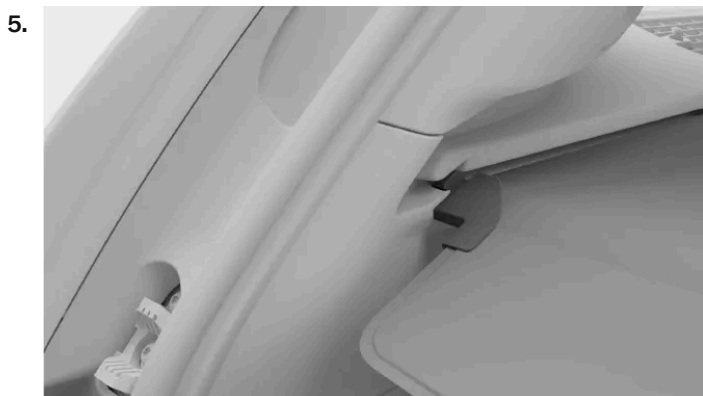

För in insynsskyddets ändrar i låst läge i spåren.

 **Tips**

Lastposition

När du har kört ut och låst insynsskyddet dras det automatiskt tillbaka så att en del av bagaget visas när du öppnar bakluckan. Detta kan vara användbart när du ska lasta bilen.

 **Viktigt**

Det är inte lämpligt att placera föremål på insynsskyddet. De hålls inte fast och kan orsaka skador vid en kollision eller plötslig inbromsning.

 **Varning**

Tänk på risken för personskada när du öppnar och stänger det elektriskt manövrerade insynsskyddet.

12.2.1.2. Ta bort insynsskyddet

Insynsskyddet kan tas bort för att ge dig mer utrymme i bagageutrymmet.

Fälla tillbaka insynsskyddet



Lyft och dra i handtaget i änden av insynsskyddet för att låsa upp det.



Lyft upp ändarna på insynsskyddet genom böjen. Håll i handtaget och för ut insynsskyddet ur de övre spåren. Detta gör att skyddet automatiskt kan dras tillbaka.

Ta bort insynsskyddet

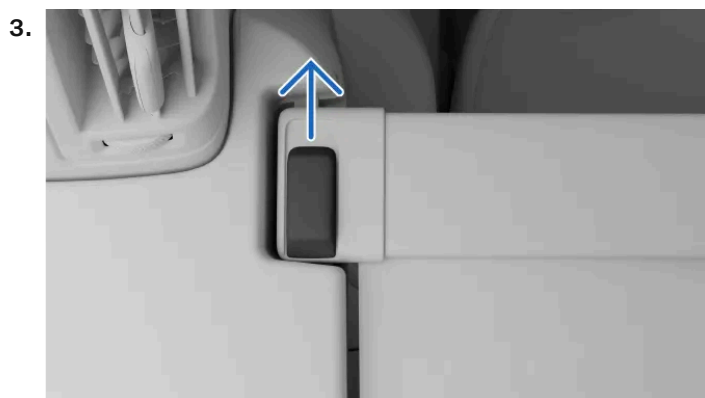

Det sitter låsknappar vid insynsskyddets ändar. Tryck knappen på ena sidan framåt och håll den på plats medan du lyfter insynsskyddets ände. Gör detta även på insynsskyddets andra ände.



Lyft upp insynsskyddet helt från fördjupningarna vid bagageutrymmets baksida för att ta bort det.

5. Ta bort säkerhetsbältet från hållaren så att säkerhetsbältet åter kan användas.

Förvara insynsskyddet på en plats där det inte skadas eller är i vägen.

12.2.2. Sätta dit skyddsnät

Skyddsnät kan monteras bakom framsätena eller baksätena.

Varning

Det ska inte finnas några personer i bilen bakom ett skyddsnät. Skyddsnät kan störa säkerhetsfunktioner som krockkuddar.

Viktigt

Fäst inte stora eller tunga föremål med skyddsnätet. Fäst stor eller tung last med stroppar med hjälp av lastsäkringsöglor som sitter bak i bilen.

När ett skyddsnät är på plats bakom ett indragbart säte ska du vara försiktig med att inte luta eller flytta sätet för långt bakåt.

När du installerar ett skyddsnät ska du se till att det sitter rätt. Åtdragningsbanden ska alltid sitta på sidan som är vänd mot dig.

OBS

Om du installerar både skyddsnätet och lastskyddet ska du montera skyddsnätet först.

Montering framför främre sätesraden

1. Ta bort klädkrokarna från deras hållare genom att vrida på krokarna. Förvara dem på säker plats tills du behöver använda dem igen.
2. För in stiftet på skydds nätet i en klädkrokshållare. Tryck stiften framåt tills de låses på plats.

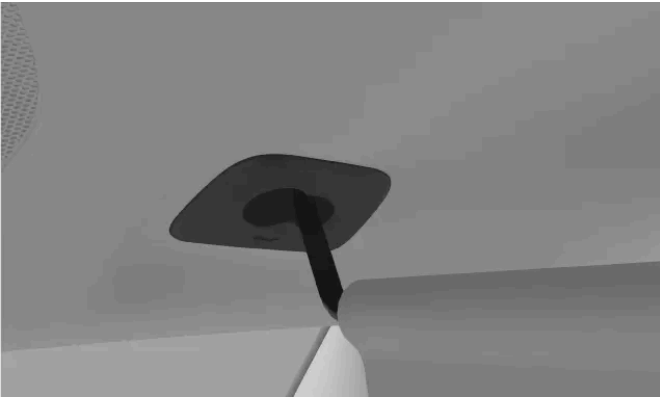

3. Fäst nätets nedre hörn i de yttre fästpunkterna bakom sätet.

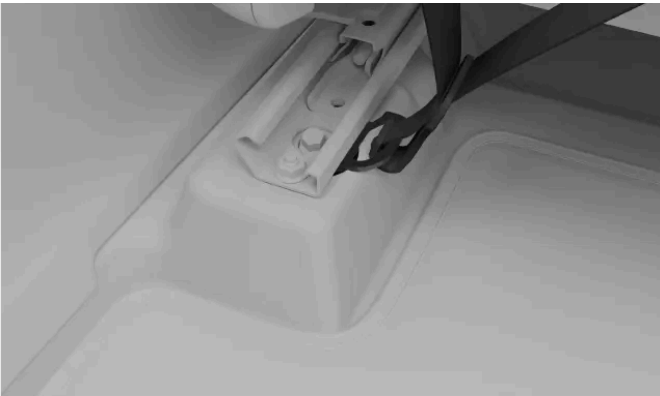

4. Dra åt banden så att skydds nätet sitter spänt och mer säkert.

> Skydds nätet är fäst i alla fyra punkter.



Montering bakom andra sätesraden

5. För in stiftet på skyddsnetet i en klädkrokshållare. Tryck stiften framåt tills de låses på plats.

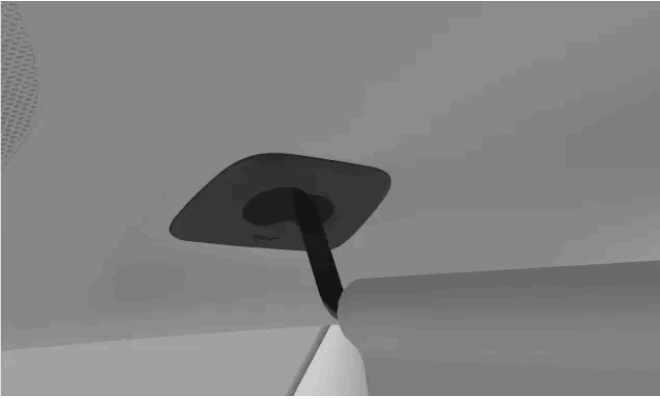

6. Fäst nätets nedre hörn till lastsäkringsöglorna bakom sätet.

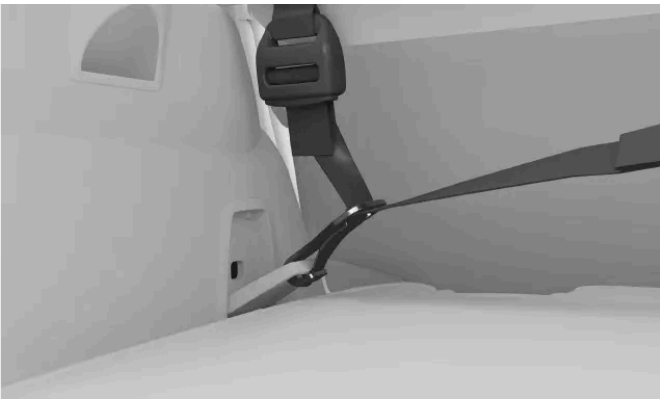

7. Dra åt banden så att skyddsnetet sitter spänt och mer säkert.

- > Skyddsnetet är fäst i alla fyra punkter.



 **Tips**

Ta bort skyddsnet

För att ta bort skyddsnetet följer du ovanstående steg i omvänd ordningsföljd.

12.2.3. Förvaring av last i bagageutrymmet

Innehållet i denna manual representerar användarmanualens status vid tidpunkten för tryckning. Det är kanske inte helt giltigt vid framtida tidpunkter. För mer information se första sidan för den fullständiga friskrivningsklausulen.

I bagageutrymmet finns ett antal alternativ för förvaring.

Bagageutrymmet har flera smidiga funktioner som hjälper dig att förvara och säkra föremål.

I bagageutrymmet finns flera funktioner som gör det lättare att säkra föremål. Dessa inkluderar:

- Bärkassekrokar som förhindrar att shoppingpåsar välter. De är placerade på sidopanelerna och under lastluckan.
- Förvaringsficka på sidopanelen.
- Knapppanel på sidopanelen för att sänka den bakre delen av bilen för att underlätta lastning.

Det finns också ett lastutrymme under golvet i bagageutrymmet där du kan förvara verktyg och utrustning. Öppna luckan i golvet på bagageutrymmet för att komma åt det.



Tips

Det finns ett 12 V-eluttag i bagageutrymmet. Det kan användas för att driva olika elektriska enheter, t.ex. en kylbox.

12.2.3.1. Sänkning av bakänden för lastning

Du kan sänka bilens bakdel för att göra det lättare att lasta föremål i bagageutrymmet.

Det finns en liten knapppanel på höger sida av bagageutrymmets insida. Knapparna som styr höjjusteringarna för bagageutrymmet är markerade med symboler.



Höjning av bakre delen



Sänkning av bakre delen



Varning

Innan du justerar höjden på bakdelen ska du se till att det inte finns några människor, djur eller föremål under bilen.

1. Håll en knapp för höjjustering intryckt för att börja justera bakre delen av fordonet i höjdläget.

 **Tips**

Du behöver inte justera höjden igen efter det att du har lastat in bagaget. Bakdelen återgår till standardhöjden när du börjar köra.

 **OBS**

Om huven eller någon av dörrarna är öppna kommer höjdjusteringarna att inaktiveras.

12.3. Köra med släpvagn

Dragkroken gör att du kan dra en släpvagn med din bil. Se till att bekanta dig med släpvagnsfunktionerna och alla relevanta säkerhetsfrågor.

Före körning med en släpvagn bör du fundera på hur det kommer att påverka din resa. Gör en grundlig bedömning utifrån bilens förmåga.

Släpvagnsläget aktiveras automatiskt när du ansluter en släpvagn till bilen.

- Tänk på att bilen kommer att bete sig annorlunda med extra vikt baktill. Detta påverkar både köregenskaper och effektförbrukning. Räkna med en märkbar minskning av räckvidden när du kör med en släpvagn.
- Använd endast släpvagnar i gott skick som uppfyller de lokala bestämmelserna.
- Se till att du har läst det separata avsnittet med rekommendationer för lastning.

 **OBS**

Högsta tillåtna släpvagnsvikter

Angivna högsta tillåtna släpvagnsvikter är de som Volvo tillåter. Nationella fordonsbestämmelser kan begränsa tillåten släpvagnsvikt och hastighet ytterligare. Din dragkrok kan vara godkänd för en högre dragvikt än vad bilen faktiskt kan dra.

Förberedelser för körning med släpvagn

1. Öka däcktrycket till rekommenderat tryck för full last. Detta gäller oavsett släpvagnens vikt.
2. Fäll ut dragkroken och koppla på släpvagnen.
3. Kontrollera att släpvagnsbelysningen är i gott skick.



Test av släpvagnens belysning

När släpvagnens strömkabel har anslutits till bilen uppmanas du på centerdisplayen att utföra en kontroll av släpvagnens belysning. Systemet kan hjälpa dig med denna kontroll genom att tända de olika lamporna i tur och ordning. I vissa fall kan bilen också automatiskt upptäcka trasig släpvagnsbelysning, t.ex. bromsljus och indikatorlampor. I sådana fall ska du följa anvisningarna på förardisplayen.

Köra med släpvagn

4. Läs rekommendationerna för att köra med en släpvagn innan du börjar köra.

Viktigt

Under körning

- Håll en låg hastighet när du kör med släpvagn uppför en lång brant stigning.
- Undvik att köra med släpvagn vid stigningar över 12 %.
- Den extra lasten ökar risken för överhettning, vilket indikeras i förardisplayen. Följ alla instruktioner som visas.
- Undvik om möjligt att parkera i en stigning. Släpvagnens extra vikt kan påverka parkeringsbromsens förmåga att säkert hålla bilen på plats. Om du inte kan undvika att parkera i ett sluttning ska du blockera hjulen^[1] som en försiktighetsåtgärd.

Slingring

Slingring är ett fenomen som kan uppstå när man kör med släpvagn. Det får bilen och släpvagnen att börja röra sig från sida till sida. Rörelserna kan snabbt bli större och leda till att du förlorar kontrollen. Slingring uppstår främst vid höga hastigheter, särskilt om släpvagnens last är för tung eller fördelad på fel sätt. Bilen övervakar kontinuerligt sina rörelse och kan ingripa för att hjälpa föraren att återfå kontrollen om den detekterar slingring.

Faktorer som medför sidorörelser kan utlösa slingring. Till exempel:

- Plötsliga vindbyar och kraftig sidovind.
- Ojämna vägbanor.
- Svepande ratt rörelser från sida till sida.

Släpvagnsstabilisator

Stabilitetskontrollsystemet^[2] ingriper om det detekterar slingring vid körning med släpvagn. Systemet bromsar framhjulena var för sig vid exakt rätt tidpunkt för att minska slingringsfenomenet. Detta räcker ofta för att hjälpa föraren stabilisera bilen och släpvagnen.

När stabilitetskontrollsystemet ingriper för att förhindra slingring visas symbolen för elektronisk stabilitetskontroll i förardisplayen.



Symbol för elektronisk stabilitetskontroll

Fjädringsinställningar

När en släpvagn bogseras måste den fasta inställningen för fjädringskänsla väljas vid varje ny körcykel.

Ingripanden och varningar vid backning

Bilen kan bromsa automatiskt för att undvika en kollision vid backning om den detekterar ett hinder eller korsande trafik bakom bilen. Ingripanden och varningar vid backning är inaktiverade när en släpvagn bogseras.

OBS

Om du har fått dragkroken installerad efter att du köpte bilen kan det behövas en systemuppdatering för att dragfunktionerna ska fungera. Kontakta en Volvoåterförsäljare för att uppdatera mjukvaran.

[1] Om du inte har några hjulklossar kan du i stället använda stora stenar eller träblock.

[2] Elektronisk stabilitetskontroll (ESC)

12.3.1. Använda dragkroken

Dragkroken kan fällas ut eller in efter behov i några enkla steg.

Dragkroken kan användas för att koppla på släpvagnar eller för att fästa föremål på bilen, såsom cykelhållare. Det är av säkerhetsskäl viktigt att instruktionerna för dragkroken följs noggrant.

Du kan låsa upp dragkroken genom att trycka på dragkrorens frigöringsknapp. På så vis kan dragkroken fällas in eller ut. Du hittar knappen på höger sida i bagageutrymmet, på den lilla knapppanelen.



OBS

Bogserögla

Eftersom bilen är utrustad med en dragkrok har den endast ett fäste för bogserögla framtill. Dragkroken ersätter behovet av en bakre bogserögla.

Tips

Statuslampa

Det finns en lampa på dragkrorens frigöringsknapp som visar dragkrorens status.

- Ett fast sken betyder att dragkroken är redo att låsas upp.
- En blinkande ljusindikator visar att dragkroken har lossats men ännu inte låsts.

Efter en stund släcks statuslampan för att spara ström. Stäng och öppna bakluckan igen för att starta om den. Om bilen detekterar en ansluten släpvagn, så släcks statuslampan och dragkrorens frigöringsknapp inaktiveras.

Varning

Tryck inte på frigöringsknappen om något är kopplat till dragkroken.

Stå inte för nära mitten av bilens bakparti när dragkroken frigörs.

Fälla ut dragkroken

1. Tryck på dragkrokens frigöringsknapp.
 - > Dragbroken frigörs från sin position och symbolen på knapppanelen blinkar.
2. När dragkroken låsts upp väntar du några sekunder innan du flyttar den.

3.



Dra dragkroken manuellt till ändläget.

Om dragkroken inte låses, så släpper du den och väntar några sekunder innan du försöker igen.

 **Varning**

Säkerställ att dragkroken sitter ordentligt på plats innan du fäster något på den.

Fäst alltid släpvagnens säkerhetsvajer eller -kedja i dragkrokens säkerhetsvajerfäste.

När dragkroken inte behövs längre fäller du in den genom att följa samma steg som när du fällde ut den. Tryck först på dragkrokens frigöringsknapp för att låsa upp den, vänta några sekunder och tryck sedan in dragkroken till dess infällda läge.

 **Viktigt**

Säkerställ att dragkroken alltid är infälld när den inte används.

Om dragkroken inte fungerar korrekt ska du inte försöka lösa problemet på egen hand. En auktoriserad Volvoverkstad rekommenderas för alla reparationer och all service. Kontakta Volvo support för att boka en tid.

 **Varning**

Dragkroken kan skadas eller få funktionsfel om den inte används korrekt eller om inkompatibla eller felaktiga tillbehör används.

12.4. Rekommendationer vid lastning

Det är viktigt att lasta rätt, både av säkerhetsskäl och för att bilen ska fungera på bästa sätt vid körning.

Allmän information om lastning

Lastens vikt och placering påverkar bilens tyngdpunkt, köregenskaper och prestanda.

Varning

Lös last

Vid en frontalkrock i 50 km/h (30 mph) kan vikten för ett löst föremål som normalt väger 20 kg (44 pounds) öka till 1 000 kg (2 200 pounds). Följ alltid rekommendationerna för lastning för att minska risken för produktskada eller personskada.

- Placera tung last så lågt som möjligt.
- Placera aldrig last där den kan blockera krockkuddarnas utlösning. Om staplad last når ovanför fönstrens övre kant måste det finnas ett mellanrum på minst 10 cm (4 inches) mellan fönstret och lasten. Annars kan krockgardinen, som är dold innanför innertakklädseln, ge sämre skydd.
- Följ alltid bilens specifikationer när det gäller vikt och högsta tillåtna last.
- När du lastar bagageutrymmet ska du placera lasten så att den vilar mot baksätens ryggstöd.
- Stora föremål som placeras i bagagerummet kan hindra förarens sikt genom bakrutan.
- Undvik att placera last så att den vilar mot framsätens ryggstöd. Det kan göra så att framsätens pisksnärtsskydd fungerar sämre.
- Täck alla vassa kanter, hörn och utskjutande delar.
- Se till att lasten är säkrad under hela resan. Kontrollera detta regelbundet och dra vid behov åt remmarna igen, eftersom lasten kan röra på sig under resans gång.
- Ta bort last som du inte längre behöver ha i bilen. När bilens totala vikt minskas ökar bilens prestanda och räckvidd.

Lastning på taket

Viktigt

Eventuell last på taket får inte sticka ut över vindrutan. Risk för att bilens sensorer blockeras.

Använd en lasthållare som rekommenderas av Volvo vid transport av laster på bilens tak. Det minskar risken för skador på bilen och garanterar säkerheten vid körning. Följ noga de monteringsinstruktioner som följer med lasthållarna.

Last utanpå bilen påverkar dess aerodynamik och köregenskaper och gör den mer känslig för sidvindar. Det ökade vindmotståndet påverkar energiförbrukningen och räckvidden.

- Placera tung last så lågt som möjligt.
- Fördela lasten jämnt på lasthållarna.
- Om du lastar långa föremål som sticker ut över huven ska du montera bogseröglan framtill på bilen och använda den för att säkra lasten.
- Kör mjukt. Undvik kraftiga accelerationer eller inbromsningar och skarp kurvtagning.
- Ta av lasthållarna när du inte använder dem. Det ökar både bilens prestanda och räckvidd.

13. Vård och underhåll

Håll bilens interiör och exteriör i gott skick genom regelbunden skötsel och underhåll.



I detta avsnitt av manualen beskrivs regelbunden skötsel och rengöring som du kan göra själv, information om vissa av bilens komponenter som har specifika underhållsbehov samt information om serviceunderhåll.

i OBS

Volvos serviceprogram

Det rekommenderas starkt att följa bilens serviceprogram. En bil i gott skick bidrar till trafiksäkerhet och till att bilen är tillförlitlig när du använder den.

13.1. Bilstatus

Bilstatusvyn i centerdisplayen är ett användbart hjälpmedel för att se hur bilen mår. Här visar bilen information om eventuella problem som upptäckts.

Bilstatusvyn visar en visuell översikt av din bil och anger eventuella upptäckta problem. Problemen klassificeras efter allvarighetsgrad. Ett mindre problem kan vara något som du kan lösa på egen hand, som att fylla på spolarvätska. Ett kritiskt problem kan kräva ett verkstadsbesök innan du kan köra bilen på ett säkert sätt igen. Det är rekommenderat att åtgärda problem så snart de visar sig, särskilt de som är allvarliga.

! Viktigt

Bilen kan inte detektera och identifiera alla typer av problem som kan uppstå. Det är därför viktigt att regelbundet inspektera bilens skick och åtgärda eventuella service- eller underhållsbehov som du upptäcker. Kontakta en auktoriserad Volvoverkstad för vägledning om du är osäker på hur allvarligt ett problem är, oavsett om bilen indikerar det eller ej.

För att öppna bilstatusvyn trycker du på bilsymbolen  i den nedre raden och går till **Status**.

13.1.1. Batteriets status och hälsa

På centerdisplayen visas status och tillstånd för bilens högvoltsbatteri.

För att öppna bilstatus-vyn trycker du på bilsymbolen  i det nedre fältet och går till **Status** och därefter **Batteri**.

Tryck på informationssymbolen eller nedåtpilen för mer information om varje område:

Laddeffekt Aktuell uppskattning av din bils laddeffekt samt batteriets förkonditioneringsstatus. Du kan trycka på informationssymbolen för att få mer information om den aktuella laddeffekten och den aktuella laddningsgränsen. Om bilen inte är ansluten till elnätet är värdena 0.

Du kommer att få meddelanden om funktioner som rör batteriets hälsa påverkas eller om du behöver vidta några åtgärder.

13.2. Rengöring och skötsel utvändigt

Håll bilen i gott skick utvändigt genom att avlägsna smuts och ta hand om eventuella repor i lacken så snart du upptäcker dem. Se till att du har god sikt genom att hålla torkarbladen i gott skick.



Tvätta bilen regelbundet, fyll på spolärvätska när det behövs och byt ut torkarbladen när de är slitna. Att ta hand om bilen utvändigt gör inte bara att den ser snygg ut, det håller också bilen i gott skick.

13.2.1. Handtvätta bilens exteriör

För att undvika ingrodd smuts som är svår att få bort ska du tvätta bilen regelbundet, och så snart den börjar bli smutsig. Det minskar risken för repor och håller bilen fin.

Viktigt

När och var exteriören bör rengöras

- Tvätta din bil direkt när den blir smutsig eller dammig. Det förebygger ingrodd smuts, som ofta innehåller större partiklar som kan orsaka slitage och skador, särskilt när bilen tvättas.
- Ta bort fågelspillning och trädsav eller kåda så snart som möjligt. Den innehåller ämnen som snabbt kan orsaka skador på lacken och leda till missfärgning.
- Undvik att tvätta bilen i direkt solljus. Det kan göra att rengöringsmedel eller vax torkar och får en slipande effekt.
- Om bilen har utsatts för frätande ämnen, till exempel surt regn, salt, kemikalier, järnpulver, sot eller aska, måste den tvättas så snart som möjligt för att undvika skador. I områden med mycket industriutsläpp rekommenderas att du tvättar bilen oftare.
- Rengör bilen på en plats avsedd för biltvätt, där spillvattnet samlas in och behandlas enligt gällande miljöbestämmelser. Kontrollera att det finns en oljeavskiljare i biltvätten.

Högtryckstvätt

- Se till att alla dörrar, fönster och luckor samt panoramataket är stängda.
- Använd en cirkelrörelse och håll munstycket minst 30 cm (1 fot) från bilen.
- Rikta inte vattenstrålen direkt mot öppningar eller känsliga partier som lås, kameror, lister, luftintag, tankluckan eller laddporten.

Tvätta inte medan laddning pågår

Tvätta inte bilen när laddkabeln är inkopplad.

OBS

- Var försiktig och använd rätt rengöringsutrustning för de typer av ytor som du rengör.
- Använd enbart rengöringsmedel och bilvårdsprodukter som rekommenderas av Volvo, och följ instruktionerna för varje produkt.

Tvätt av hela exteriören

1. Börja med att skölja av bilens underrede, inklusive hjulhusen och stötfångarna.

Innehållet i denna manual representerar användarmanualens status vid tidpunkten för tryckning. Det är kanske inte helt giltigt vid framtida tidpunkter. För mer information se första sidan för den fullständiga friskrivningsklausulen.

2. Skölj hela bilen för att lösa upp och tvätta bort smuts. På särskilt smutsiga ytor kan du använda ett kallavfettningsmedel.
3. Tvätta hela bilen med tvättsvamp, bilschampo och ljummet vatten.
4. Torka bilen med ett rent och mjukt sämskinn eller en mjuk gummiskrapa. Det minskar risken för vattenfläckar, som kräver ytterligare polering.
5. Rengör dörrarnas dräneringshål och tröskelplåtarna efter att du har tvättat resten av bilen.
6. Använd en asfaltsborttagare för att ta bort eventuella kvarvarande asfaltsfläckar.

Om det finns fläckar som inte går att få bort, eller om du inte får önskat resultat när du rengör din bil, kan du kontakta Volvo support för råd.

13.2.2. Tvätta bilen i en automatisk biltvätt

Volvo rekommenderar att du tvättar din bil för hand, så att du kan nå alla delar av bilen. En automatisk biltvätt är dock ett enkelt sätt att snabbt rengöra bilen så fort den blir smutsig.

OBS

Volvo rekommenderar att du inte använder automatisk biltvätt under de första månaderna, när bilen fortfarande är helt ny. Då får lacken chans att härdas ordentligt.

Viktigt

Innan du använder en automatisk biltvätt

- Se till att alla dörrar, fönster och luckor samt panoramataket är stängda.
- Reducera larmets känslighet om du inte är inuti bilen när den tvättas.
- Ändra torkarläget till av.
- Säkra eventuella extraljus.
- Aktivera luftåtercirkulation.
- Avaktivera automatisk håll, så att bilen inte bromsar automatiskt eller ger onödiga varningar.
- Öppna parkeringsvyn.

1. Följ instruktionerna för att köra in i den automatiska biltvätten och stanna vid anvisad plats.
2. Om du använder en biltvätt med tunnel:
 - Lägg växeln i N-läget och ta foten från bromsen. Stäng av bilen, men dra inte åt parkeringsbromsen.

Om du använder en portaltvätt:

Innehållet i denna manual representerar användarmanualens status vid tidpunkten för tryckning. Det är kanske inte helt giltigt vid framtida tidpunkter. För mer information se första sidan för den fullständiga friskrivningsklausulen.

- Lagg växeln P-läget för att ansätta parkeringsbromsen.
3. När tvättprogrammet är färdigt följer du instruktionerna och kör ut från biltvätten.
 4. Se till att återställa eventuella funktioner som du ändrade innan du körde in.

 **Varning**

Testa alltid bromsarna efter att bilen har tvättats, inbegripet parkeringsbromsen. Det hindrar att fukten orsakar korrosion, som kan försämra bromsarnas funktion.

Om det finns fläckar som inte går att få bort, eller om du inte får önskat resultat när du rengör din bil, kan du kontakta Volvo support för råd.

13.2.3. Polering och vaxning

Om din bil förlorar sin lyster är det dags för ett nytt lager polish. Det ger lacken ett extra skydd.

Vaxa gärna bilen när det behövs, men du ska inte behöva polera den under det första året.

 **Viktigt**

Var försiktig

- Polera inte eller använd produkter avsedda för högglosslack på ytor med matt lack. Detta kan göra ytan permanent blank.
- Polering av blanklister kan nöta bort eller skada det blanka ytskiktet.
- Undvik att använda polermedel eller vax på gummi och olackerade plastkomponenter.

Kontakta Volvo support för information om rekommenderade rengöringsmedel och bilvårdsprodukter.

1. Bilen ska inte stå i direkt solljus. Ytan får inte vara varmare än 45 grader C (113 grader F) när den vaxas eller poleras.
2. Tvätta och torka bilen noggrant.
3. Polera bilen först, vaxa den sedan. Följ instruktionerna på förpackningen noggrant. Många produkter innehåller både polish och vax.

13.2.4. Bättring av lackskador

Bevara skicket på bilens exteriör genom att underhålla lacken. Inspektera den ofta och reparera skador omedelbart för att undvika ytterligare problem.

Det är vanligt med stenskott, repor och märken längs kanterna på dörrar och stötfångare.

Viktigt

Lackskada framför en radar kan påverka radarns detekteringsmöjligheter. Kontakta en serviceverkstad för reparation om du upptäcker några skador nära radarn.^[1] Om du är osäker på var bilens radarer sitter, hittar du en översikt med deras placering i ett separat avsnitt i denna manual.

OBS

Färgpartier och märken kan skilja sig något i färg även om kulörkoden är densamma. Även om du kan bättra på lackskador på egen hand rekommenderar Volvo därför att du alltid kontaktar en auktoriserad Volvoverkstad för att få hjälp med eventuella lackskador.

- Kontakta en Volvoåterförsäljare för rekommendationer om lackpennor och sprejfärg.
 - Ytan måste vara ren och torr innan du lagar skadorna.
 - Ytans temperatur bör vara minst 15 °C (59 °F).
 - Följ instruktionerna på lackpennan eller sprejburken.
1. Fäst maskeringstejp ovanpå skadan. Dra sedan av den för att ta bort all lös färg.
 2. Om kanterna är ojämna kan du behöva polera försiktigt runt det skadade området med en väldigt fin slipduk. Rengör området noggrant efteråt och låt torka.
 3. Använd en av följande metoder för att reparera skadan:
 - Om skadan inte har nått ner till metallen och det finns kvar ett oskadat lager av lack kan du använda bättringsfärgen direkt på den rengjorda ytan.
 - Om skadan har nått ner till metallen ska du först använda en grundfärg.
 - Om skadan finns på en plastyta ska du först använda häftgrund för bättre resultat. Spreja lite lack i sprejburkens lock och pensla på ett tunt lager.
 - Om skadan består av en lång rispa ska du använda maskeringstejp runt det skadade området för att skydda den oskadade lacken.
 4. Rör om grundfärgen väl och applicera med hjälp av en tunn pensel, tändsticka eller något liknande. Låt torka.
 5. Avsluta med ett lager baslack och ett lager klarlack.

^[1] Volvo rekommenderar en auktoriserad Volvoverkstad för all service och alla reparationer.

13.2.4.1. Hitta lackens kulörkod

Du hittar bilens karosskulörkod på produktdekalen som sitter på en stolpe mellan fram- och bakdörrarna.

Om bilens lack är skadad eller om den behöver repareras eller målas om måste du veta exakt vilken kulör lacken har.

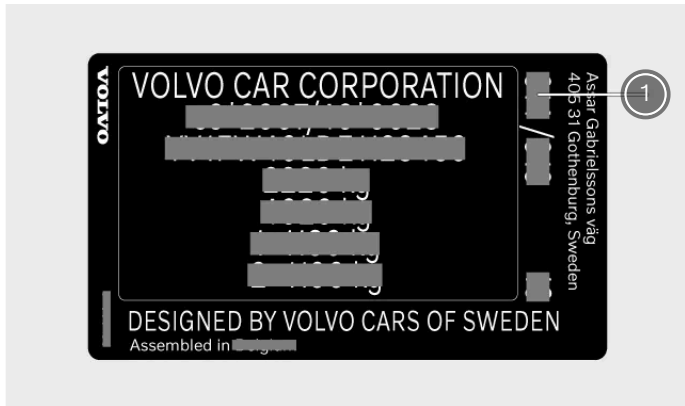

① Lackens kulörkod

1. Gå till bilens högra sida.
 2. Öppna fram- och bakdörrarna.
 3. Lokalisera dörrstolpen mellan fram- och bakdörrarna.
- > Produktdekalen med kulörkoden är placerad på dörrstolpens utsida, nästan längst ned på den.

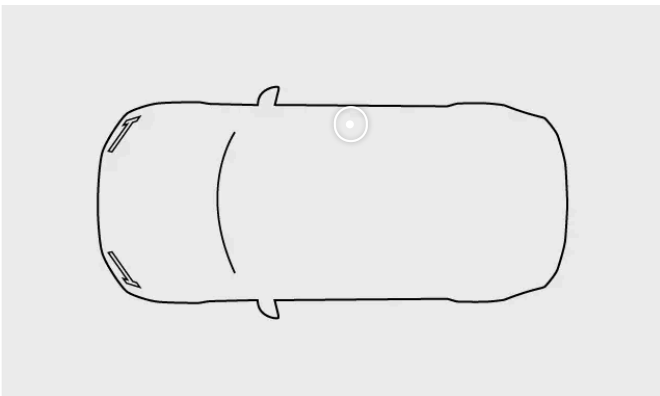

13.2.5. Skador på vindrutan

En skadad vindruta ska repareras så snart som möjligt. Om du vidtar omedelbara åtgärder kan mindre stenskott och sprickor ofta repareras utan att hela vindrutan behöver bytas.

Små skador och sprickor

Mindre sprickor eller skador på vindrutans glas kan snabbt förvärras från mindre till svårare skador. Kontakta en auktoriserad Volvoverkstad om du upptäcker glasskador. Reparera vindrutan så snart som möjligt.

Viktigt

Kamera- och sensorområde

Eventuella skador på vindrutan i kamera- och sensorområdet, inklusive små stenskott, repor eller sprickor, kan ha en negativ inverkan på framåtriktad detektering och de funktioner som utnyttjar den.

- Eventuella skador på vindrutan i detta område måste inspekteras av en servicetekniker.
- Volvo rekommenderar att små skador i kamera- och sensorområdet inte repareras. Istället bör hela vindrutan bytas ut.

Allvarliga skador på glaset

Om vindrutan skadas allvarligt måste hela rutan bytas ut.

Varning

Säkerhetsrisker

Kör aldrig med en skadad vindruta. Försvagat glas kan bli sämre mycket snabbt, hindra sikten och orsaka allvarliga säkerhetsrisker.

OBS

Kompatibla vindrutor

Både den nya vindrutan och den metod som används för att installera den måste uppfylla Volvos specifikationer för säkerhet och vara kompatibla med bilens funktioner.

Kalibrering

När en vindruta monteras måste den framåtriktade kameran bakom glaset funktionsprovas och kalibreras av en servicetekniker för att säkerställa att den fungerar korrekt.

13.2.6. Fylla på spolarvätska

Locket till spolarvätskebehållaren sitter under huven. Se till att du använder spolarvätska med god kvalitet.

Bilen meddelar dig när nivån på spolarvätskan börjar bli låg.^[1]

i OBS

Behållarens kapacitet

Bilen rymmer 10,2 liter (cirka 10,8 amerikanska quarts) spolarvätska.

! Viktigt

Spolarvätske kvalitet

- Använd spolarvätska med ett pH-värde på mellan 6 och 8.
- Om du använder koncentrerad spolarvätska, späd ut den enligt anvisningarna på förpackningen och använd rent pH-neutralt vatten.
- Volvo rekommenderar spolarvätska med frostskydd i kalla förhållanden, särskilt vid temperaturer under noll grader. Det gör så att vätskan inte fryser i pumpen, spolarvätskebehållaren eller slangarna.

1. Öppna huven.

2.

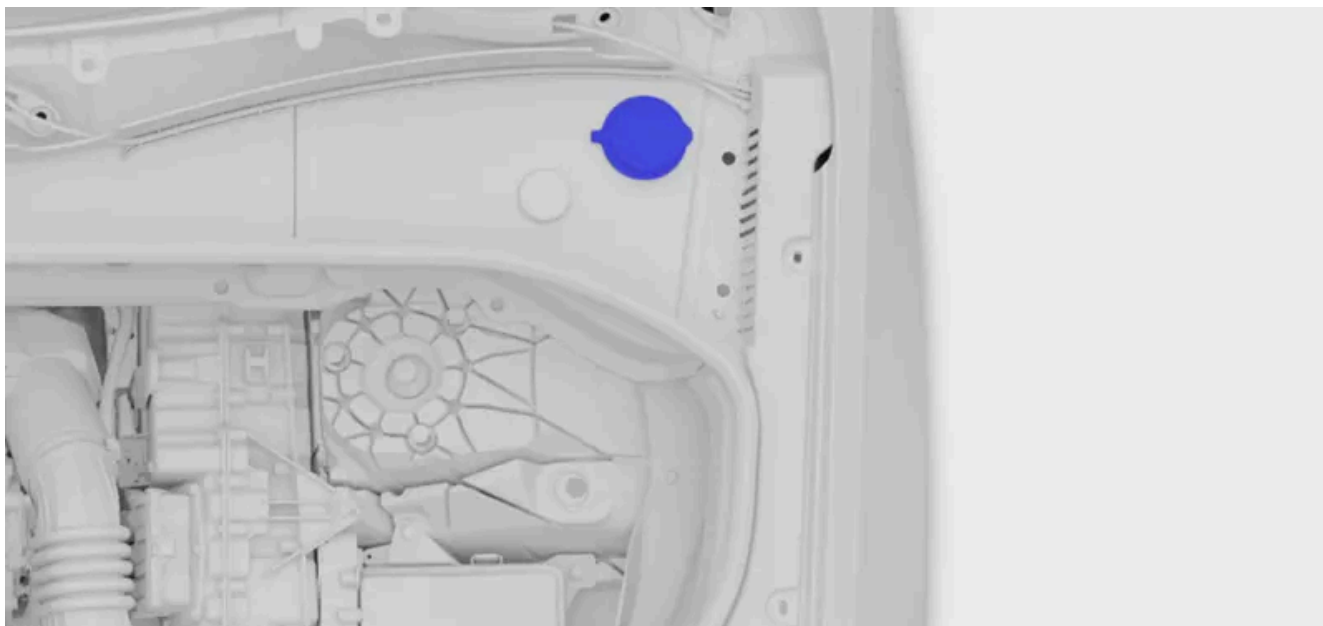

Leta upp det blå locket med symbolen för spolarvätska och öppna det.

3. Häll spolarvätska i spolarvätskebehållaren. Undvik helst att spilla.

4. Stäng locket och huven.

^[1] När det finns ungefär 1 liter (1 quart) kvar.

13.2.7. Rengöra torkarna

Smuts, damm, salt, insekter och nederbörd är bara några exempel på vad torkarna kan hantera. De ska rengöras regelbundet, både för att garantera god sikt och för att förlänga deras livslängd.

1. Aktivera torkarens serviceposition via inställningar i centerdisplayen. Detta ger dig bättre åtkomst till de främre torkarbladen.
2. Skölj området kring torkarna med vatten för att avlägsna damm och lös smuts.
3. Använd en mjuk svamp och ljummen tvållösning eller bilschampo för att rengöra området. Lyft torkararmarna från vindrutan för bättre åtkomst.
4. Använd en ren och mjuk duk för att torka torkarna.
5. Se till att torkararmarna är nedfällda mot vindrutan och avaktivera sedan torkarens serviceposition.

Viktigt

Testa torkarna innan du kör bilen. Använd rikligt med spolarvätska när torkarna är igång. Vindrutan måste vara våt för att torkarna ska fungera på rätt sätt.

13.2.8. Byta torkarblad på framrutetorkarna

Livslängden på framrutetorkarens blad påverkas av vattnet, smutsen och skräpet som det tar bort från rutan. Torkarbladen måste bytas ut när de visar tecken på slitage.

1. Aktivera torkarens serviceposition via inställningar i centerdisplayen.

2.

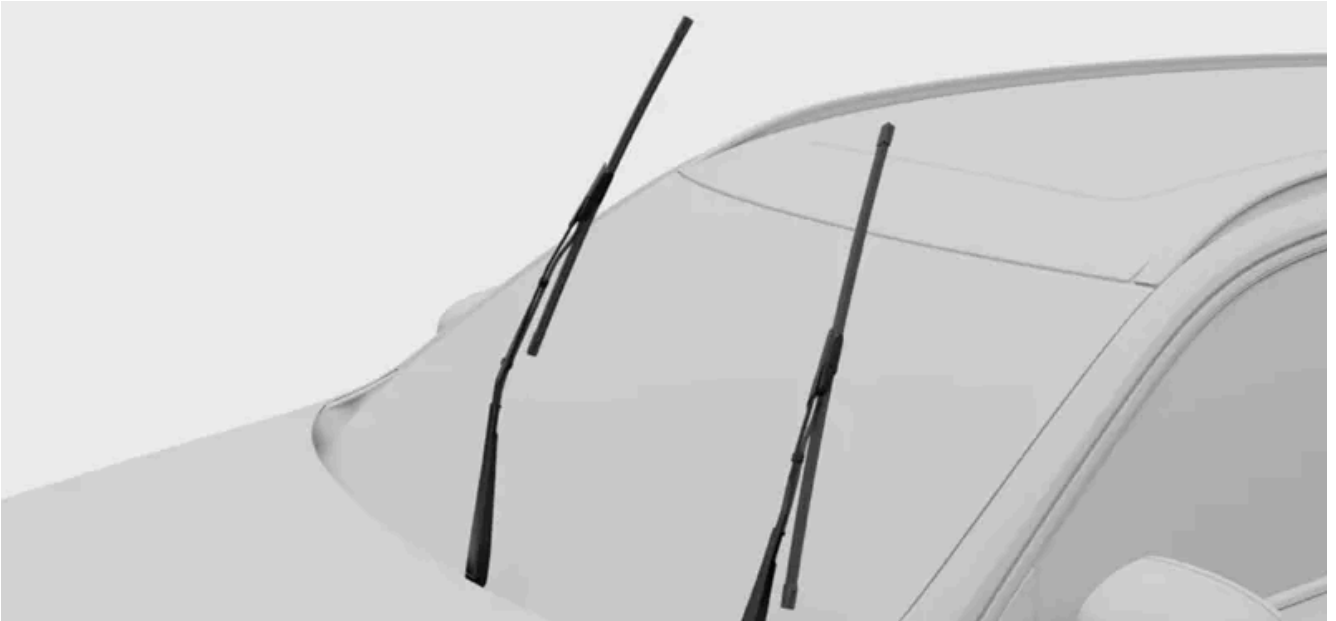

Fäll torkarna uppåt och bort från vindrutan.

3.



Tryck på knappen på torkarmen och ta bort torkarbladet genom att dra det uppåt.

4.



Se till att bladet är längre på förarsidan än på passagerarsidan. Skjut dit torkarbladet på torkarmen. Se till att stiftet på torkarmen går in i hålet på torkarbladet. Tryck in bladet i torkarmen tills du hör ett klickljud.

5. Kontrollera att bladet sitter fast ordentligt.

6. Fäll tillbaka torkarmen ned mot vindrutan.

7. Slå av torkarnas serviceposition.

13.2.9. Byta torkarbladet på bakrutetorkaren

Livslängden på bakrutetorkarens blad påverkas av vattnet, smutsen och skräpet som det tar bort från rutan. Torkarbladet måste bytas ut när det visar tecken på slitage.

1.

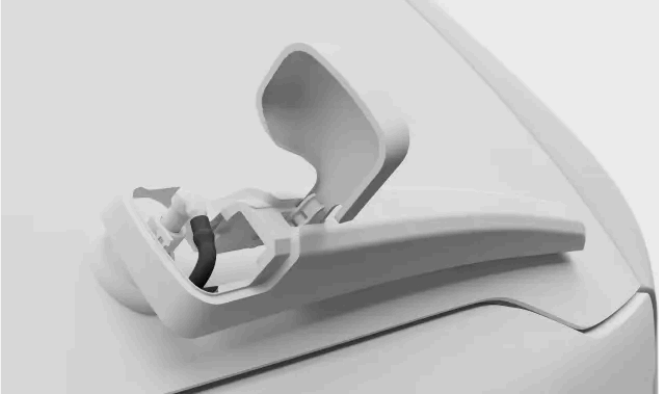

Leta upp plastkåpan där torkararmen fästs på bilen. Lossa först den sida av skyddet som är närmast dig och sedan den sida som är längst bort från dig. Lyft plastkåpan helt uppåt. Detta ger dig åtkomst till slanganslutningen.

2. Koppla bort slangen från kontaktdonet. Du kan behöva vrida på den för att få loss den.

3.



Ta tag i mitten av torkararmen. Lyft den uppåt och bort från bakrutan. Du kan känna ett visst motstånd halvvägs - detta är låsläget. Du måste dra torkararmen förbi låsläget så att den inte faller tillbaka på rutan.

4.



Dra bladet nedåt tills det lossnar och släpper från torkkarmen.

5.

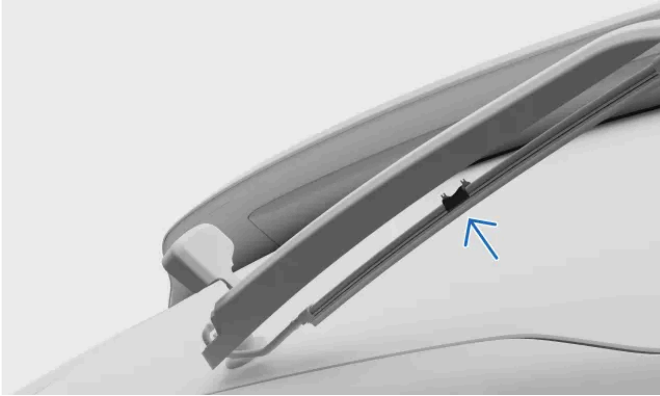

Tryck fast det nya bladet tills du hör ett klick.

6. Kontrollera att bladet sitter fast ordentligt på torkkarmen.
7. Fäll tillbaka torkkarmen ned mot vindrutan.
8. Anslut torkarbladets slang till slanganslutningen. Sänk tillbaka plastkåpan.

i **OBS**

Se till att slangen är placerad på ett sådant sätt att den inte kan fastna eller klämmas när plastkåpan sänks ned igen.

13.2.10. Slå på torkarnas serviceposition

I servicepositionen för torkare kan du rengöra eller byta de främre torkarbladen. När den aktiveras flyttas torkarna till en mer lättillgänglig position på vindrutan.

1. Tryck på bilsymbolen  på nedre raden och gå till **Inställningar**.
 2. Gå till **Reglage** → **Speglar och torkare** → **Torkare** → **Serviceposition för vindrutetorkare**.
 3. Aktivera servicepositionen.
- > Torkarna flyttas till ett mer lättillgängligt läge och kan lyftas upp från vindrutan för service.



Fäll ned torkarna

Se till att fälla tillbaka torkarna mot vindrutan när du har utfört service på dem. Om torkarna aktiveras när de befinner sig i ett upphöjt läge kan bilen skadas.

När du har fällt ned torkarna igen inaktiverar du servicepositionen. Detta kan göras på något av följande sätt:

- Inställningen i centerdisplayen.
- Börja köra.
- Börja använda torkarna eller spolningen.

13.2.11. Korrosionsskydd

Om du håller bilen ren minskar risken för korrosion. Din bil har också ett starkt korrosionsskydd.

I normalfallet behöver korrosionsskyddet inte underhållas, utöver regelbunden rengöring och tvätt för att avlägsna frätande ämnen. Undvik att använda starka alkaliska eller sura rengöringslösningar på blanka detaljer eftersom de kan orsaka korrosion. Grus eller småsten på vägbanan kan orsaka skador på lacken, där korrosion sedan kan uppstå. Ta hand om sådana skador så snart du upptäcker dem.

Karosens korrosions- och frätskydd består av följande:

- Skyddsbeläggning, både på plåten och applicerad i en högkvalitativ lackeringsprocess
- Skydd med plastkomponenter
- Korrosionsresistent gjutaluminium som används för utsatta komponenter i hjulupphängningen.

13.3. Rengöring och skötsel invändigt

Håll bilens inredning i gott skick genom att ta hand om materialen och hålla dem rena.



Använd kupéns förvaringsutrymmen och mugghållarna för att hålla ordning i bilen. Ta alltid hand om fläckar och smuts så snart du upptäcker dem för att undvika permanenta fläckar.

Om det finns fläckar som inte går att få bort, eller om du inte får önskat resultat när du rengör din bil, kan du kontakta Volvo support för råd.

13.3.1. Rengöra tyger och textilier

Om du får en fläck på bilens interiör, såsom på innertakklädseln eller sätesklädseln, ska du göra rent så snart som möjligt.

Dessa rekommendationer gäller för olika inredningsmaterial, inklusive Tailored knit.

 **Viktigt**

Rengöra textilier

- Du ska aldrig skrapa eller gnugga smutsiga ytor. Använd i stället försiktiga, cirkulära rörelser. Kom ihåg att vassa föremål eller material med slipeffekt kan orsaka skador på bilen.
- Rengör alltid hela klädseln. Om du bara rengör mindre fläckar på klädseln kan det orsaka vattenmärken eller andra märken.
- Ta inte av den översta klädseln vid rengöring.
- Vissa kläder, såsom jeans eller mockaplagg, kan missfärga textilklädseln.
- Var försiktig när du rengör innertaket eftersom ovarsam behandling kan skada det.
- Använd enbart rengöringsmedel och bilvårdsprodukter som rekommenderas för rengöring av textilier och följ instruktionerna för varje produkt.

 **Varning**

Säten med sidokrockkuddar

Spreja aldrig ett rengöringsmedel på sidan av ett säte med sidokrockkudde. Torka i stället rent med en trasa som fuktats lätt med ett lämpligt rengöringsmedel.

1. Dammsug eller damma av området för att avlägsna damm och lös smuts.
2. Rengör området med en neutralt färgad, ren och luddfri mikrofiberduk som fuktats lätt med vatten eller ett mildt färglöst rengöringsmedel. Använd försiktiga, cirkulära rörelser.

 **Tips**

För att tvätta textilklädseln rekommenderas en klädseltvättmaskin som suger upp rengöringsmedlet och sköljer med vatten.

3. Låt materialet torka helt innan användning.

 **Viktigt**

Rengöra säkerhetsbälten

När du rengör ett säkerhetsbälte, håll det utsträckt tills det är helt torrt.

13.3.2. Rengöra läder eller vinyl

Läddret och vinylen i din bil kan med tiden påverkas av smuts och färgade klädesplagg. Du behöver rengöra och behandla ytan för att göra den mer beständig mot skador.

Dessa rekommendationer för rengöring av läder gäller endast delar i äkta läder.

 **Viktigt**

Rengöring av bilens klädsel

- Du ska aldrig skrapa eller gnugga smutsiga ytor. Använd i stället försiktiga, cirkulära rörelser. Kom ihåg att vassa föremål eller material med slipeffekt kan orsaka skador på bilen.
- Använd inte en ångtvätt på läder.
- Ta inte av den översta klädseln vid rengöring.
- Använd inte läder- och vinylrengöringsmedel på textilytor.
- Använd enbart rengöringsmedel och bilvårdsprodukter som rekommenderas av Volvo, och följ instruktionerna för varje produkt. Kontakta Volvo support för mer information.

 **Varning**

Säten med sidokrockkuddar

Spreja aldrig ett rengöringsmedel på sidan av ett säte med sidokrockkudde. Torka i stället rent med en trasa som fuktats lätt med ett lämpligt rengöringsmedel.

1. Dammsug eller damma av området för att avlägsna damm och lös smuts.
2. Använd en ren mikrofiberduk i neutral färg som fuktats lätt med rengöringsmedel och rengör området med försiktiga cirkelrörelser.
3. Låt klädseln torka helt innan du använder eller behandlar den.

13.3.3. Rengöra glas och glansiga ytor

Rengör ytor som displayer, speglar och touchknappar regelbundet och varsamt.

 **Viktigt**

Vid rengöring av glas och glansiga ytor

- Skrapa inte och använd inga slipande rengöringsmedel på skärmar, speglar eller touchknappar. Det kan skada den reflekterande ytan.

1. Dammsug eller damma av området för att avlägsna damm och lös smuts.
2. Använd en ren mikrofiberduk som har fuktats lätt med vatten och rengör området med varsamma cirkelrörelser.
3. Låt ytan torka helt före användning.

13.3.4. Rengöra plast-, metall- och träkomponenter på bilens insida

Rengör paneler och reglage regelbundet, och ta bort fläckar på en gång.

 **Viktigt**

Var försiktig

Du ska aldrig skrapa eller gnugga smutsiga ytor. Använd i stället försiktiga, cirkulära rörelser. Kom ihåg att vassa föremål eller material med slipeffekt kan orsaka skador på bilen.

1. Dammsug eller damma området för att avlägsna damm och lös smuts.
2. Använd en ren mikrofiberduk som har fuktats lätt med vatten och rengör området med varsamma cirkelrörelser.

 **Viktigt**

Spreja aldrig vätska direkt på elektriska komponenter, till exempel knappar och reglage.

3. Låt materialet torka helt innan användning.

13.3.5. Rengöra mattor

Rengör mattorna regelbundet och se alltid till att mattorna är fästa på rätt sätt.

 **Viktigt**

Var försiktig

Du ska aldrig skrapa eller gnugga smutsiga ytor. Använd i stället försiktiga, cirkulära rörelser. Kom ihåg att vassa föremål eller material med slipeffekt kan orsaka skador på bilen.

1. I läggsmattor ska helst rengöras separat. Om du vill rengöra dessa eller komma åt golvet ska du Ta tag i läggsmattans piggar och lyfta rakt uppåt.
2. Dammsug mattorna och golvet för att avlägsna damm och lös smuts. Undvik att skaka eller slå på mattorna för att avlägsna damm eller smuts eftersom det kan orsaka sprickor.
3. Rengör området med en neutralt färgad, ren mikrofiberduk som fuktats lätt med vatten eller ett mildt färglöst rengöringsmedel. Använd försiktiga, cirkulära rörelser.
4. Låt mattorna torka helt innan du sätter tillbaka dem. Fäst mattan i golvet genom att trycka ner den kring piggarna.

 **Varning**

Använd bara en matta för varje säte och se till att den sitter fast ordentligt med samtliga piggar. Om förarens matta inte sitter fast riktigt kan den röra på sig och orsaka fara vid körning, genom att fastna nära eller under pedalerna.

13.4. Hjul och däck

Däcken är till för att bära bilens tyngd, ge bra grepp mot vägbanan, dämpa vibrationer och skydda själva fälgen från slitage. För att få ut det mesta av dina däck bör du följa rekommendationerna för hjul- och däckanvändning.



Bekanta dig med uppgifter som hur man håller rätt däcktryck och hur man byter hjul så att du känner dig bekväm i dessa situationer.

13.4.1. Hjul och däck – rekommendationer

Volvo rekommenderar att du alltid använder fälgar och däck som har testats och godkänts av Volvo och som är officiella Volvo-tillbehör. Ett komplett hjul är när däcken är monterade på fälgarna.

Rekommenderade däck

Vid leverans är bilen utrustad med Volvos originaldäck som är märkta med "VOL" på sidan.^[1] Dessa däck är noggrant anpassade till just din bil. Om du byter däck är det därför viktigt att även de nya däcken har denna märkning. Annars kan bilens köregenskaper, komfort och elförbrukning ändras.

Originaldäck

Din bil är originalutrustad med däck enligt den märkning som finns på stolpen vid förardörren.

Däcken har goda väghållningsegenskaper och ger goda köregenskaper på både torra och våta vägbanor. Tänk dock på att däcken har utvecklats för att ge dessa egenskaper på vägar som är fria från is och snö. Även om bilen är utrustad med stabilitetssystem eller fyrhjulsdraft är dessa däck inte avsedda för vinterkörning. Byt till vinterdäck när vädret kräver det.

Vissa bilar har en kombination av däck och fälgar som ger extra hög prestanda vid körning i torrt väglag och extra motståndskraft mot vattenplaning. Dessa kan vara mer känsliga för skador på vägbanan och kan, beroende på förhållandena, ha en kortare livslängd.

”Året runt”-däck kan ha en något bättre väghållning på hala vägbanor än däck som inte är klassade som ”året runt”-däck. För goda väghållningsegenskaper på isiga eller snötäckta vägar rekommenderar Volvo att du använder vinterdäck på alla fyra hjul.

Däckens ålder

Volvo rekommenderar att däcken byts ut efter 6 år från det datum då de togs i bruk. Om du inte kan fastställa datumet, använd DOT-märkningen ^[2] på däckets sidovägg. Däck åldras och försämras över tid, även när de används sällan. Det kan påverka deras funktion. Ett varmt klimat, ofta återkommande hög belastning eller exponering för ultraviolett strålning (UV-strålning) kan göra att däcken åldras snabbare. Sprickor eller missfärgning är exempel på yttre tecken som visar att däckets är olämpligt att använda. Ett däck som uppvisar synbara tecken på försämring ska omedelbart bytas ut.

Byte av däck

Observera att de främre och bakre hjulpren har olika dimensioner. Byt aldrig originalmonterade hjul mellan fram- och bakaxlarna.

När du byter däck ska du se till att alla fyra däck har rätt storlek som sina motsvarande axlar och är av samma typ (radialdäck). Helst ska de även komma från samma tillverkare som originaldäcken. Volvo rekommenderar att du använder däck märkta med VOL. Annars riskerar bilens väghållnings- och köregenskaper att förändras.

Om hjulen monteras felaktigt försämras bilens bromsegenskaper och förmåga att pressa undan regn och snömodd.

Fälg- och däckstorlek

Varning

- Fälg- och däckstorleken på din Volvo uppfyller stränga krav på stabilitet och köregenskaper. Icke godkända kombinationer av fälg- och däckstorlek kan påverka bilens stabilitet och köregenskaper negativt.
- Skador till följd av användning av icke godkända fälg- och däckkombinationer täcks inte av nybilsgarantin. Volvo tar inget ansvar för dödsfall, personskador eller kostnader som uppkommer till följd av en felaktig kombination av däck och fälgar.
- Använd inte stål- eller aluminiumfälgar som är skadade, spruckna eller deformerade, som har omfattande korrosionsskador eller som har svetsats eller reparerats.

^[1] Däck med vissa dimensioner kan sakna denna märkning.

^[2] Department of Transportation.

13.4.1.1. Däck och hjulförvaring

Du bör alltid förvara hjul som inte används svalt, torrt och mörkt för att hålla dem i gott skick. Det är också viktigt hur du placerar dem och undviker att exponera dem för kemikalier.

Vid förvaring av hjul som inte används är det viktigt att hålla dem skyddade från direkt solljus, regn, vatten, värmekällor och gnistor. De ska aldrig förvaras i närheten av lösningsmedel, bensin, olja eller liknande ämnen, i synnerhet inte brandfarliga sådana.

Förvara hjulen ^[1] upphängda eller liggandes på golvet.

Undvik att hänga upp däck som inte är monterade på fälg vid förvaring. Förvara dem i stället stående upprätt eller liggandes på sidan. Om du hänger upp däck utan fälg kan de tappa formen.

^[1] Däck monterade på fälgar

13.4.1.2. Däckeekonomi

Nedan har vi samlat några tips som hjälper dig att hålla däcken i så gott skick som möjligt.

- Rätt däcktryck minskar ojämnt slitage. Det är viktigt att kontrollera trycket regelbundet.
- Hård acceleration, kraftiga inbromsningar och ett körsätt som ger upphov till skrikande däck ökar däckslitaget.
- Tänk på att däcken slits mer ju snabbare du kör.
- Obalanserade hjul orsakar ojämnt och överdrivet däckslitage samt försämrad körkomfort.
- Se till att hjulen har samma rotationsriktning under hela sin livslängd.
- Bakdäckets grepp bör alltid vara lika bra eller bättre än framdäckets för att minska risken för överstyrning vid kraftiga inbromsningar .
- Däck eller fälgar kan skadas permanent om du kör på trottoarkanter eller i djupa hål.
- Däckslitaget påverkas av körstil, vägförhållanden och klimat.

13.4.2. Beteckningar på däcksidan

På däckens sidoväggar finns en mängd olika siffror och symboler. Nedan ges några exempel och förklaringar.

OBS

Observera att nedanstående däckbeteckningar endast ska ses som exempel. Det är inte säkert att alla dessa beteckningar finns på dina däck, och det kan finnas beteckningar på dina däck som inte tas upp här.

Däckdimensioner

Alla däck har en dimensionsbeteckning, t.ex: 235/60 R18 103H.

235 Däckets bredd i mm

60 Förhållande mellan däckväggens höjd och däckets bredd (%).

R Radialdäck. Beteckningen och symbolen RF anger att bilen är utrustad med punkteringsfria däck.

18 Fälgens diameter i tum

103 Kodsiffror för högsta tillåtna däckbelastning, lastindex

H Hastighetsklass för högsta tillåtna hastighet, hastighetssymbol

Innehållet i denna manual representerar användarmanualens status vid tidpunkten för tryckning. Det är kanske inte helt giltigt vid framtida tidpunkter. För mer information se första sidan för den fullständiga friskrivningsklausulen.

Fälgdimensioner

Alla fälgar har en dimensionsbeteckning, till exempel: 8J x 19 x 50.

- 8** Fälgens bredd i tum
- J** Fälghornets profil.
- 19** Fälgens diameter i tum
- 50** Off-set i mm (avstånd från hjulcentrum till hjulets kontaktyta mot navet).

Väderklassificering

Här följer några exempel på klassificeringar. Väderegenskaper kan också beskrivas med vissa symboler.

- M+S eller M/S** Däck för lera och snö.
- AT** Allterrängsdäck.
- AS** Året runt-däck.

Däckens ålder

DOT YLX2 0819 Däckets identifikationsnummer (eller "TIN-nummer"). Denna information hjälper däcktillverkaren att identifiera däck vid säkerhetsåterkallanden.

1. DOT^[1]
2. De två eller tre första tecknen är koden för fabriken där däckets tillverkades.
3. De efterföljande två siffrorna är däckets storlekskod.
4. De fyra sista siffrorna anger vilken vecka och vilket år däckets tillverkades. Till exempel betyder 0819 att däckets tillverkades vecka 8 år 2019.

Eventuella övriga siffror och bokstäver är marknadskoder som tillverkaren väljer.

Högsta last och tryck

Max last 685 kg (1610 lbs). Anger den högsta last som däckets utsätts för.

Max tryck 240 kPa (35 psi). Anger det högsta tryck som däckets utsätts för. Denna gräns fastställs av däcktillverkaren.

Lägsta tillåtna lastindex och hastighetsklass

Varning

Lägsta tillåtna lastindex (LI) och hastighetsklass (SS) på däckets till respektive motorvariant framgår av specifikationsavsnitten. Om du använder ett däck med för lågt lastindex eller för låg hastighetsklass kan däckets överhettas och skadas.

Typ, material och rotationsriktning

- P** Anger att däckets är avsett för personbilar.
- VOL** Volvo originaldäck.

Innehållet i denna manual representerar användarmanualens status vid tidpunkten för tryckning. Det är kanske inte helt giltigt vid framtida tidpunkter. För mer information se första sidan för den fullständiga friskrivningsklausulen.

Plies: Tread 2 polyester, 2 steel, 1 polyamide. Sidovägg 2 polyester.

Anger antalet lager av trådar eller gummerad textil i däckets slitbana och sidovägg. Däcktillverkarna måste även ange vilka material som använts i däck och sidovägg. Det kan rör sig om stål, nylon, polyester eller vissa andra material.

Pilsymbol

Rotationsriktningen för däck med mönster som endast är avsedda att rulla åt ett håll markeras med en pil på däckets.

Klassificering av enhetlig däckkvalitet

Treadwear grade 200 Anger slitvärdet, som är en jämförande siffra som bygger på däckets slitage i ett standardiserat test. Ju högre värde desto bättre.

Traction grade AA Anger väggreppsvärdet, vilket räknas ut genom standardiserade tester med inbromsning på rak vägbanan. Väggreppsvärdena, från det högsta till det lägsta, är AA, A, B och C.

Temperature grade A Anger temperaturvärdet, som visar däckets värmeprestanda när rätt däcktryck och last används. Temperaturvärdena, från det högsta till det lägsta, är A, B och C.

[1] Department of Transportation.

13.4.2.1. Slitagevarnare

Det finns slitagevarnare som visar statusen på däckets mönsterdjup.

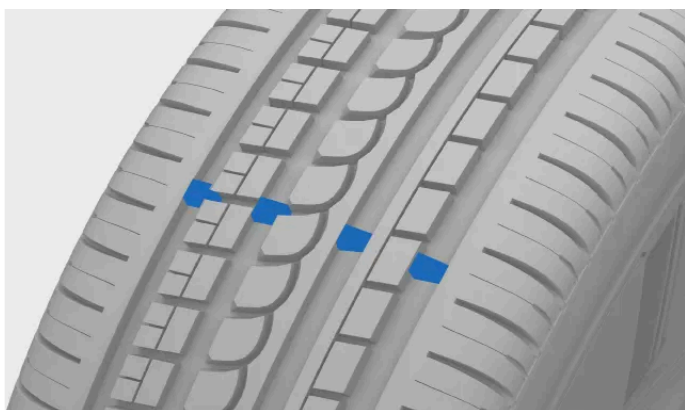

De smala spåren som löper korsvis över däkmönstret är slitagevarnare. På sidan av däckets finns bokstäverna TWI [1].

! Viktigt

- Däcken bör bytas innan de slits ned till slitagevarnarna för att undvika dåligt grepp i regn och snö.
- Volvo rekommenderar att mönsterdjupet på vinterdäck är större än 4 millimeter (1/8 tum) och sommartäck 1,6 millimeter (1/16 tum).

[1] "Tread Wear Indicator", dvs. slitagevarnare.

13.4.3. Byta hjul

Innehållet i denna manual representerar användarmanualens status vid tidpunkten för tryckning. Det är kanske inte helt giltigt vid framtida tidpunkter. För mer information se första sidan för den fullständiga friskrivningsklausulen.

Om du behöver byta ett hjul är det viktigt att du följer det rekommenderade förfarandet.

 **Varning**

Hissa upp bilen för att byta hjul

För att du ska kunna byta hjul måste hjulet hissas upp en bit ovanför marken. Följ noggrant de särskilda instruktionerna för att hissa upp bilen på ett säkert sätt.

- Om du byter ett däck på eller nära en trafikerad väg ska du se till att både du och bilen är väl synliga för andra. Slå på varningsblinkers, placera en varningstriangel på en säker plats där den syns och använd reflexväst.
- Se till att eventuella passagerare väntar på en säker plats en bit från bilen och trafiken.
- Du är själv ansvarig för säkerheten kring bilen när den är upphissad. Se till att inga personer vistas i eller nära bilen.
- När bilen är upphissad med en domkraft ska du aldrig placera någon del av kroppen under bilen eller sträcka dig in under den. Låt heller aldrig någon annan göra detta.

 **OBS**

Du måste aktivera domkraftsläget innan du lyfter bilen från marken.

Innan du tar av hjulet

Bilens hjul är fästa med hjulbultar. För extra säkerhet kan du använda låsbara bultar.

Lägg växeln P-läget och ansätt parkeringsbromsen innan du startar.

 **Viktigt**

- Kontrollera att ersättningshjulets dimensioner är godkända för din bil.^[1]
- Läs igenom samtliga instruktioner innan du börjar. Se också till att du har alla verktyg du behöver innan du hissar upp bilen.^[2]

Ta bort hjulet

1. Ta bort plastkåporna från hjulbultarna med hjälp av ett lämpligt verktyg eller dra av hjulkåpan.



Verktyg för att ta bort hjulbultskåporna

Innehållet i denna manual representerar användarmanualens status vid tidpunkten för tryckning. Det är kanske inte helt giltigt vid framtida tidpunkter. För mer information se första sidan för den fullständiga friskrivningsklausulen.

- Innan du hissar upp bilen ska du använda den förlängda hjulskruvnyckeln för att lossa hjulbultarna ett halvt till ett varv. Pressa nyckeln nedåt medan den är sträckt åt vänster för att undvika personsador. Lossa hjulbultarna genom att vrida dem moturs. Om du använder låsbara bultar börjar du med dem.
- Följ instruktionerna för hur du ska hissa upp bilen på ett säkert sätt.
- Hissa upp bilen tills det hjul du vill byta befinner sig ovanför marken. Ta bort hjulbultarna och lyft av hjulet.

 **Tips**

När du byter från vinter- till sommarhjul (eller vice versa) ska du markera på vilken sida det däck du tar av var monterat, till exempel "V" för vänster och "H" för höger.

Montera hjulet

- Rengör ytorna mellan hjulet och navet.
- Montera hjulet. Dra åt hjulbultarna. Den slutliga åtdragningen till det specificerade åtdragningsmomentet görs dock när hjulet åter står på marken och inte kan rotera under tiden.

 **Varning**

- Se till att du sätter hjulen på rätt axel. Felaktigt monterade hjul kan påverka bilens egenskaper.
- Använd aldrig smörjmedel på gängorna på hjulbultarna. Det kan leda till att hjulbultarna lossnar efter åtdragning.

- Släpp ner bilen på marken igen.
- Dra åt hjulbultarna korsvis. Om du använder låsbara bultar ska du dra åt dem sist.

Det är mycket viktigt att hjulbultarna sitter fast ordentligt. Dra åt dem till 140 Nm (103 lb-ft). Kontrollera åtdragningsmomentet med en momentnyckel. Hjulbultar som sitter alltför hårt eller löst kan skada gängorna eller hjulet.

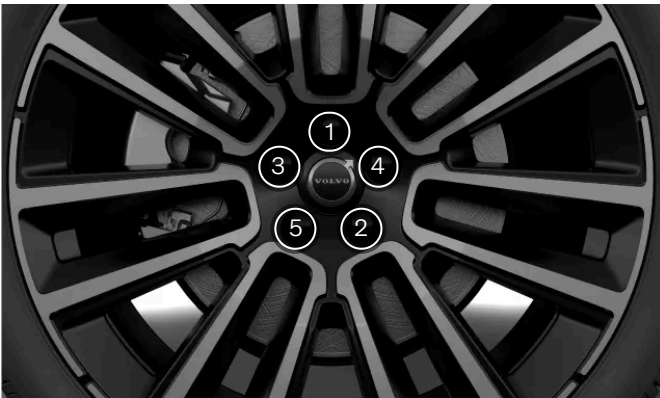

Dra åt hjulbultarna korsvis.

- Sätt tillbaka kåporna på hjulbultarna. Använd markeringarna för att placera dem korrekt och tryck dem sedan på plats. Se till att det är ordentligt fastsatt.
- Kontrollera däcktrycket och registrera ett nytt referensvärde i systemet för däcktrycksövervakning.



Varning

Kontrollera hjulbultarna

Hjulbultarna kan behöva dras åt ytterligare några dagar efter hjulbytet. Temperaturskillnader och vibrationer kan göra att de lossar.

Hjulets egenskaper efter ett hjulbyte

Var uppmärksam på tecken på att hjulen inte har monterats på rätt sätt. Det kan påverka bilens bromsegenskaper och förmågan att pressa undan regn och snömodd.

När du har bytt typ eller storlek på hjulen bör du köra försiktigt till en början. Hjulets dynamik och köregenskaper kan ha ändrats.

^[1] Vissa reservhjul har andra dimensioner. Om det reservhjul du har tänkt att använda är godkänt för din bil kan du använda det trots eventuella dimensionskillnader.

^[2] Använd verktyg som är avsedda för din bilmodell.

13.4.3.1. Reservhjul

Om du får punktering kan du använda reservhjulet^[1] tillfälligt, tills originaldäcket kan ersättas eller repareras.

Reservhjulet är endast avsett för tillfällig användning. Byt ut det mot ett vanligt hjul så snart som möjligt.



Varning

Innan du kör med ett reservhjul

- Använd bara reservhjul som är godkända för användning med din bil.
- Kör aldrig med fler än ett reservhjul monterat på bilen.
- Snökedjor kan inte användas om reservhjulet är monterat på framaxeln.
- Reparera aldrig ett reservhjul.
- På fyrhjulsdrivna bilar kan drivningen på bakaxeln kopplas ur.
- Följ reservhjulstillverkarens rekommendationer för däcktryck.

Köra med ett reservhjul

- Kör aldrig snabbare än 80 km/h (50 mph) när du använder ett reservhjul.
- Bilens köregenskaper kan förändras när du kör med reservhjul. Det är viktigt att du byter ut reservhjulet mot ett originalhjul så snart som möjligt.

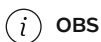

OBS

Användning av reservhjul kan göra så att systemet för däcktrycksövervakning inte fungerar på rätt sätt.

^[1] Reservhjulet måste vara av typen "Temporary Spare".

13.4.3.2. Vinterdäck

Vinterdäck är avsedda att användas på vägar med snö och is. De ska ha ett större mönsterdjup än vanliga däck.

Dimensioner

Det är viktigt att alla fyra vinterdäcken är av rätt typ. Kontakta en Volvoåterförsäljare för rådgivning.

Dubbdäck

Dubbade vinterdäck bör köras in. Kör därför mjukt och lugnt de första 500-1 000 km (300-600 miles) så att dubbarna sätter sig riktigt i däcken. Det ökar däckens – och särskilt dubbarnas – livslängd.

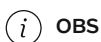

OBS

Lagar och bestämmelser avseende användning av dubbdäck kan variera. Se till att dina påmonterade däck överensstämmer fullständigt med lokala bestämmelser och lagar.

Mönsterdjup

Vinterväglag med is, snömodd, snö och låga temperaturer ställer högre krav på däcken än sommarväglag. Volvo rekommenderar att du använder vinterdäck med ett mönsterdjup på minst 4 mm (0,15 inches).

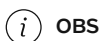

OBS

Hastighetsklass

Vinterdäck^[1] kan ha en lägre hastighetsklass än bilens maxhastighet. Om dina vinterdäck har en lägre hastighetsklass än bilens topphastighet får du dock inte köra fortare än däckens hastighetsklass.

^[1] Både dubbdäck och dubbfria däck

13.4.3.3. Användning av snökedjor

Innehållet i denna manual representerar användarmanualens status vid tidpunkten för tryckning. Det är kanske inte helt giltigt vid framtida tidpunkter. För mer information se första sidan för den fullständiga friskrivningsklausulen.

Snökedjor kan användas för att ge extra grepp vid vinterväglag. Det finns dock några saker att tänka på.

 **Varning**

Vid användning av snökedjor måste hänsyn tas till följande:

- Endast originalsnoakedjor från Volvo eller likvärdiga snökedjor som är anpassade till din bilmodell och till dina däck- och fälgdimensioner får användas.
- Det är endast tillåtet att använda enkelsidiga snökedjor.
- Felaktiga snökedjor kan orsaka allvarliga skador på bilen och leda till en olycka.

 **OBS**

Användning av snökedjor kan orsaka fel i systemet för däcktrycksövervakning.

Montera snökedjor

- Se till att du befinner dig på en säker plats när du sätter på eller tar av snökedjorna.
- Följ alltid lokala lagar och bestämmelser för användning av snökedjor.
- Följ alltid tillverkarens monteringsanvisningar noggrant.
- Du ska alltid använda samma typ av kedja på höger och vänster däck.
- Volvo rekommenderar att snökedjor inte används på hjul med dimensioner större än 20 tum.
- Kontrollera att du använder rätt storlek för dina däck.
- Snökedjor får enbart användas på framdäcken.^[1]
- Om däck med en annan storlek än originaldäcken har monterats kan vissa snökedjor inte användas.
- Avståndet mellan kedjorna och bilens broms-, fjädrings- och karosskomponenter måste vara tillräckligt stort. Använd inte några kedjor som riskerar störa bromskomponenterna.
- Om du behöver flytta bilen medan du sätter på eller tar av snökedjorna ska du inte köra över kedjornas fästanordningar.
- Montera kedjorna så att de är så spända som möjligt och spänn dem med jämna mellanrum.

 **Tips**

Öva på att sätta på snökedjorna innan vintern kommer.

Köra med snökedjor

- När du har satt på snökedjorna ska du prova att köra 200 meter (650 feet). Stanna sedan bilen och kontrollera att kedjorna sitter på ordentligt.

- Överskrid inte den hastighetsbegränsning som kedjetillverkaren har angett, Kör aldrig snabbare än 50 km/h (30 mph) när du använder snökedjor.
- Snökedjor förbättrar väggreppet under vissa förhållanden, men påverkar andra köregenskaper negativt. Undvik om möjligt att köra över ojämnt underlag, såsom gupp eller hål. Undvik också snabba eller skarpa svängar samt hårda inbromsningar.
- Undvik att köra på mark som inte är snö- eller istäckt, då detta sliter på både snökedjor och hjul.

Kontakta en Volvoåterförsäljare för mer information.

^[1] Detta gäller även fordon med fyrhjulsdraft.

13.4.4. Kontroll av bromsskivornas slitage

Bromsskivorna på din bil slits med tiden. Kontrollera dem för att säkerställa att bromssystemet fungerar som det ska.

Varje bromsskiva har ett värde för minsta tjocklek ingraverat eller tryckt direkt på bromsskivan. Om du då och då mäter bromsskivornas tjocklek med ett skjutmått eller ett liknande verktyg kan du avgöra om de behöver bytas ut.

Varning

Hissa upp bilen för att byta hjul

För att du ska kunna ta bort ett hjul måste hjulet hissas upp en bit ovanför marken. Följ noggrant de särskilda instruktionerna för att hissa upp bilen på ett säkert sätt.

- Om du tar bort ett hjul på eller nära en trafikerad väg ska du se till att både du och bilen är väl synliga för andra. Slå på varningsblinkers, placera en varningstriangel på en säker plats där den syns och använd reflexväst.
- Se till att eventuella passagerare väntar på en säker plats en bit från bilen och trafiken.
- Du är själv ansvarig för säkerheten kring bilen när den är upphissad. Se till att inga personer vistas i eller nära bilen.
- När bilen är upphissad med en domkraft ska du aldrig placera någon del av kroppen under bilen eller sträcka dig in under den. Låt heller aldrig någon annan göra detta.

OBS

Du måste aktivera domkraftsläget innan du lyfter bilen från marken.

1. Ta bort hjulet.
2. Kontrollera om bromsskivans yta är sliten och mät dess tjocklek.

Varning

Om bromsskivans tjocklek är mindre än det angivna minimivärdet bör bromsskivan bytas ut omedelbart. Om du fortsätter att använda slitna komponenter utöver denna gräns kan bromsförmågan försämrats och säkerheten äventyras.

13.4.5. Punktering

Om du får punktering finns det flera saker som du kan göra för att hantera situationen på ett säkert sätt, särskilt om du får punktering medan du kör.

Om du får punktering medan du kör ska du omedelbart vidta säkerhetsåtgärder. Aktivera bilens varningsblinkers och flytta om möjligt bilen till en säker plats. Ring efter vägassistans vid behov.

 **Varning**

- Kör inte bilen med ett punkterat däck. Det är inte säkert och skadar bilen.
- Stig om möjligt ur bilen på den sida där det är minst trafik, för att undvika olyckor.
- Placera en varningstriangel så att passerande trafikanter uppmärksammas på din bil i god tid. Om du har en reflexväst ska du först sätta på dig den.

 **Tips**

Om du behöver använda en tillfällig däcktätningssats, läs instruktionerna innan du börjar använda den.

13.4.6. Däcktryck

Rätt däcktryck ger stabilare körning och lägre energiförbrukning samt förlänger däckens livslängd.

Däcktrycket minskar med tiden. Trycket varierar också beroende på miljöförhållandena. Allt detta är normalt. Men om du kör med ett felaktigt däcktryck kan däcken överhettas och skadas. Däcktrycket påverkar körkomfort, bullernivåer och köregenskaper.

Ta för vana att kontrollera däckens tryck en gång i månaden och före alla längre resor. Använd alltid en tillförlitlig tryckmätare. Använd det rekommenderade däcktrycket för kalla däck. Då varar däcken längre.

 **Varning**

För lågt eller för högt tryck kan ge allvarliga skador på däcken. Däcken kan explodera medan du kör, så att du förlorar kontrollen över bilen.

 **Tips**

Rätt däcktryck hjälper dig att utnyttja bilens fulla lastförmåga.

13.4.6.1. Däcktrycksövervakning

Din bil kan upptäcka och indikera om däcktrycket är lågt. Däcktrycksövervakning kan inte inaktiveras. Om systemet inte kan upptäcka något däcktryck indikerar det ett fel.

För att däcktrycksövervakningen ska kunna ge uppdaterad information måste du köra bilen i mer än 35 km/h (22 mph) under

flera minuter.



En kontrollsymbol tänds om ett lågt däcktryck upptäcks i något hjul. Den kommer att fortsätta lysa tills problemet åtgärdats och ett nytt referensvärde för däcktrycket har lagrats.

Förutom meddelanden på förardisplayen finns även information om däcktrycksövervakningen i bilstatus-vyn.



Varning

Ingen förvarning

Systemet kan inte ge dig någon förvarning om eventuella skador på däcken.

Se omedelbart till att däcktrycket är korrekt

När symbolen för lågt däcktryck lyser, stanna och kontrollera däcktrycket så snart som möjligt. Om du kör med för lite luft i däcken kan de gå sönder.

Om däcktrycksövervakningen inte fungerar korrekt blinkar kontrollsymbolen på förardisplayen först i ungefär en minut och lyser därefter konstant. Ett meddelande visas också på förardisplayen. Om felet är bestående krävs en service.^[1]

Kom ihåg:

- Detta system ersätter inte behovet av att regelbundet inspektera och underhålla däcken.
- Varningssymbolen för lågt däcktryck försvinner inte förrän det låga däcktrycket har åtgärdats och ett nytt referensvärde har sparats.
- När däcktrycket justeras, till exempel vid byte av däck eller last, måste du spara ett nytt referensvärde för däcktrycket.

Status

Du hittar information om eventuella problem som upptäcks av däcktrycksövervakningen i centerdisplayens bilstatus-vy.

Systembeskrivning

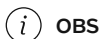

OBS

Din bil använder ett system för indirekt däcktrycksövervakning. Det innebär att du inte behöver använda hjul monterade med TPMS^[2] givare.

Följande information är formulerad i enlighet med externa juridiska krav.

Alla däck, inklusive reservhjulet (om sådant finns), ska kontrolleras varje månad när det är kallt och pumpas upp till det tryck som rekommenderas av fordonstillverkaren enligt fordonsskylten eller däcktrycksdekalen. (Om ditt fordon har däck av en annan storlek än den som anges på fordonsskylten eller däcktrycksdekalen bör du ta reda på rätt däcktryck för dessa däck).

Som en extra säkerhetsfunktion har din bil utrustats med ett system för däcktrycksövervakning (TPMS) som tänds en varning om lågt däcktryck när ett eller flera däck på bilen har för lågt däcktryck. Om varningslampan för lågt däcktryck tänds ska du där-

Innehållet i denna manual representerar användarmanualens status vid tidpunkten för tryckning. Det är kanske inte helt giltigt vid framtida tidpunkter. För mer information se första sidan för den fullständiga friskrivningsklausulen.

för stanna och kontrollera däcken så snart som möjligt och pumpa dem till rätt tryck. Om du kör med ett däck som har extremt lågt lufttryck överhettas däcket, vilket kan leda till att däcket går sönder. För lågt lufttryck minskar också bränsleekonomin och däckens livslängd samt kan påverka fordonets vägegenskaper och bromssträcka.

Observera att TPMS inte är ett substitut för ordentligt däckunderhåll och att det är förarens ansvar att bibehålla korrekt däcktryck, även om det för låga däcktrycket inte har nått nivån för att utlösa TPMS-varningen om lågt däcktryck.

Bilen har även utrustats med en TPMS-felindikator för att indikera när systemet inte fungerar ordentligt. TPMS-felindikatorn är kombinerad med varningen för lågt däcktryck. När systemet upptäcker ett fel blinkar varningslampan i ungefär en minut och lyser sedan kontinuerligt. Denna sekvens upprepas varje gång bilen startas, så länge felet finns kvar. När felindikatorn lyser kan det hända att systemet inte kan upptäcka eller signalera för lågt däcktryck som det är tänkt. TPMS-fel kan uppstå av olika anledningar, bland annat om du installerar nya eller alternativa däck eller fälgar på fordonet som förhindrar att TPMS fungerar korrekt. Kontrollera alltid TPMS-felindikeringen när du bytt ett eller flera däck eller fälgar på fordonet för att se till att TPMS fortsätter fungera som det ska med de nya eller alternativa däcken och fälgarna.

OBS

Vissa funktionsfel för däcktrycksövervakning kan kräva att föraren stänger av och låser bilen i 6 minuter för att kontrollmodulen ska återställas.

Om systemet fortfarande inte fungerar ska en verkstad kontaktas^[3].

^[1] Volvo rekommenderar att en auktoriserad Volvoverkstad används för alla reparationer och servicearbeten.

^[2] Däcktrycksövervakning

^[3] Volvo rekommenderar en auktoriserad Volvoverkstad.

13.4.6.1.1. Spara ett nytt referensvärde i systemet för däcktrycksövervakning

Däcktrycksövervakningen behöver ett referensvärde som utgångspunkt. Detta innebär att under vissa omständigheter måste värdet återställas för att systemet ska fungera korrekt.

Ett nytt referensvärde behöver lagras när vissa ändringar har gjorts, till exempel varje gång du justerar däcktrycket eller byter däck. Referensvärdet kan också behöva uppdateras när det finns en betydande förändring av bilens vikt på grund av lastning eller avlastning.

Varning

Avgaserna innehåller kolmonoxid, som är osynlig och luktfri, men mycket giftig. Därför måste förfarandet att lagra ett nytt däcktryck alltid tillämpas utomhus eller i en verkstad med avgasutsug.

1. Stäng av bilen.

2. Fyll på luft tills däcket har rätt tryck^[1]
3. Starta bilen.
4. Tryck på bilsymbolen  på den nedre raden och gå till **Status** → **Däcktryck**.
5. Välj **Uppdatera referenstryck**.

 **OBS**

Knappen **Uppdatera referenstryck** används för att lagra ett nytt referensvärde för däcktrycksövervakningen. Av säkerhetsskäl är den endast tillgänglig när bilen är påslagen och står stilla.

6. Bekräfta att du vill lagra ett nytt värde. Bekräftelsen behövs för att undvika att ett nytt referensvärde sparas av misstag.
 - > Då skrivs det tidigare däcktrycket över och ett nytt referensvärde anges.
7. Börja köra bilen. Det nya värdet sparas efter några minuters körning i en hastighet över 35 km/h (22 mph).
 - När ett nytt referensvärde har lagrats försvinner animationen som visar lagringsförloppet från centerdisplayen.
 - Om det inte gick att lagra visas ett felmeddelande.

^[1] Se däcktrycketiketten på förarsidans dörrstolpe eller relevant avsnitt i manualen för information om rekommenderat däcktryck för bilen.

13.4.6.2. Justera däcktryck

Däcktrycket behöver justeras om du byter hjul eller planerar att köra med en annan last. Det är normalt att däcktrycket minskar med tiden. Att justera det för att få rätt tryck för den aktuella situationen säkerställer en jämn däckförslitning och hög prestanda.

När du kontrollerar eller justerar trycket ska däcken ha samma temperatur som den omgivande luften. Detta är vad som menas när man talar om "kalla däck". Släpp aldrig ut luft ur ett varmt däck. När däcket kyls ner minskar det inre lufttrycket, vilket kan resultera i alltför lågt däcktryck eller till och med till helt platta däck.

Däcken kan värmas upp mycket snabbt och bör betraktas som varma om bilen har kört mer än 1,5 km (1 mile). Det tar ofta närmare 3 timmar innan de kyls ned till omgivningstemperaturen igen.

1. Ta av däckets ventilhatt och pressa tryckmätaren mot ventilen.
2. Kontrollera mätaren för att se det aktuella däcktrycket.
3. Om trycket är lågt, pumpa upp däcket till rätt tryck. Det rekommenderade trycket för fabriksmonterade däck anges på dörrstolpen på förarsidan.
4. Sätt tillbaka ventilhatten^[1] för att undvika skador på ventilen.

Innehållet i denna manual representerar användarmanualens status vid tidpunkten för tryckning. Det är kanske inte helt giltigt vid framtida tidpunkter. För mer information se första sidan för den fullständiga friskrivningsklausulen.

5. Kontrollera att inga lösa föremål har fastnat i däcket, till exempel spikar eller andra föremål som kan orsaka punktering.
6. Kontrollera sidoväggarna så att det inte finns några gropar, skårar, bulor eller andra oregelbundenheter.
7. Spara referensvärdet för däcktrycket i centerdisplayen när du har justerat trycket.

Om du råkar fylla på för mycket luft ska du släppa ut en del av luften genom att trycka på metallpinnen i mitten av ventilen. Kontrollera sedan trycket på nytt.

Tänk på att registrera ett nytt referensvärde i systemet för däcktrycksövervakning efter att du har justerat däcktrycket.

 **OBS**

Det rekommenderade trycket för reservhjul kan skilja sig från originalhjulens rekommenderade tryck. Använd alltid det tryck som tillverkaren av reservhjulet rekommenderar.

- ^[1] Använd endast ventilhattar i original från Volvo eller ventilhattar av plast. Ventilhattar av metall kan rosta och bli svåra att skruva loss.

13.5. Motorrum

Bekanta dig med vissa delar av motorrummet.

 **Varning**

Låt alltid en verkstad utföra en motortvätt. Om motorn är varm finns det risk för brand.

I detta avsnitt av manualen hittar du information om:

- Kylvätska
- Motorolja

13.5.1. Motorns kylsystem

Bilen har ett avancerat system för temperaturreglering.

Kylsystemet ser till att vidhålla rätt drifttemperatur för motorn. Överskottsvärmen kan användas för att värma upp kupén.

Det är normalt att motorns kylfläkt fortsätter att gå en stund efter att du har stängt av bilen.



Viktigt

Kontrollera kylarvätskan

Bilen får endast användas om det finns en tillräcklig mängd kylarvätska. Om nivån på kylarvätskan är alltför låg kan motorn överhettas och skadas.

Tecken på läckage

Om du ser tecken på läckage ska du inte starta bilen. Det kan skada motorn.

Tecken på läckage kan vara kylarvätska på marken under bilen, ångande kylarvätska eller att du behöver fylla på mer än 2 liter (cirka 2 US quarts).

Överhettning av motorn

Under vissa förhållanden, t.ex. vid körning i klippig terräng, varmt klimat eller med tung last, kan bilen överhettas. Detta kan begränsa motorns effekt och påverka andra funktioner i bilen tillfälligt. Till exempel kan A/C:n avaktiveras under en tid.

Om du ser ett meddelande i förardisplayen om hög temperatur i motorn eller växellådan eller låg kylvätskenivå ska du följa instruktionerna i meddelandet. Du kan behöva fylla på kylvätska eller stanna bilen för att låta den svalna.

Efter en längre tids körning under krävande förhållanden ska du inte stänga av motorn omedelbart efter att du stannat. Låt motorn gå på tomgång i några minuter så att den svalnar.



Tips

Vid körning i varma klimat, kan du minska risken för överhettning genom att ta bort eventuella extraljus som är monterade framför grillen.

13.5.1.1. Påfyllning av kylvätska i motorn

Kontrollera bilens kylvätskenivå och fyll på vid behov för att förhindra skador på motorn.



Varning

Svälj inte kylvätska

Svälj aldrig kylvätska. Den kan skada dina organ. Vätskan innehåller etylenglykol, inhibitor, vatten och andra ämnen.

Värme och tryck

Kylvätskan kan vara varm efter att motorn har körts. Låt den svalna innan du skruvar av locket på kylvätskebehållaren. Skruva av locket långsamt för att släppa ut eventuellt tryck.

! Viktigt

Tecken på läckage

Om du ser tecken på kylvätskeläckage ska du inte starta bilen. Det kan skada motorn.

Tecken på läckage kan vara kylarvätska på marken under bilen, ångande kylarvätska eller att du behöver fylla på mer än 2 liter (cirka 2 US quarts).

Föreskriven kvalitet

- Använd endast kylvätska som är godkänd av Volvo för att förhindra att kylsystemet försämras.
- Volvo rekommenderar att du använder färdigblandad kylvätska.
- Om du använder koncentrerad kylvätska ska du blanda den med hälften kylvätska och hälften rent vatten. Renheten måste uppfylla Volvos krav, annars kan kylsystemet skadas. Kontakta Volvos support om du är osäker.
- Följ anvisningarna på kylvätskeförpackningen.
- Blanda inte olika kylvätskor.
- Fyll aldrig på med enbart vatten. Risken för frysning ökar vid både låg och hög koncentration av kylvätska.

1. Öppna huven.



Kylvätskebehållaren sitter i det övre vänstra hörnet av motorrummet, under en panellucka. Dra gummitätningen mot motorrummet för att komma åt luckan.

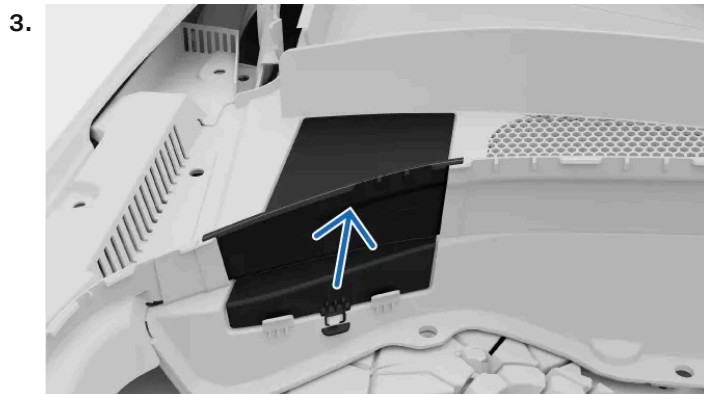

Öppna lucklåset och lyft luckan uppåt för att frigöra den.

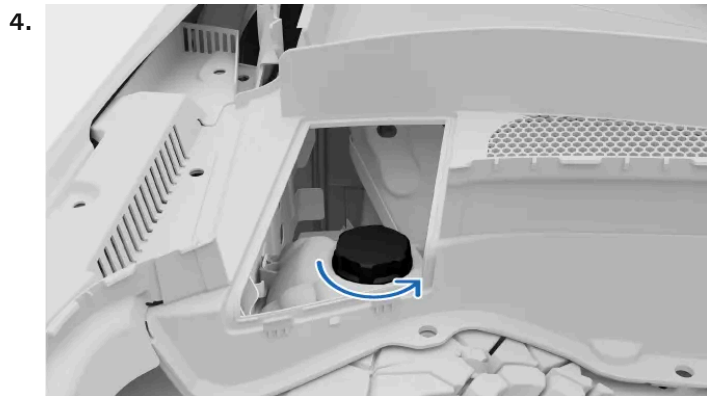

Skruva av locket till kylvätskebehållaren.

5. Kontrollera kylvätskenivån och fyll på vid behov. Kylvätskenivån måste ligga mellan markeringarna MIN och MAX.

När du har fyllt på kylvätska sätter du tillbaka delarna i omvänd ordning. Se till att allt är ordentligt säkrat.

13.5.2. Motorolja

Motorolja används för att smörja, kyla och skydda olika delar av motorn. Det kan också minska vibrationer och motorljud.

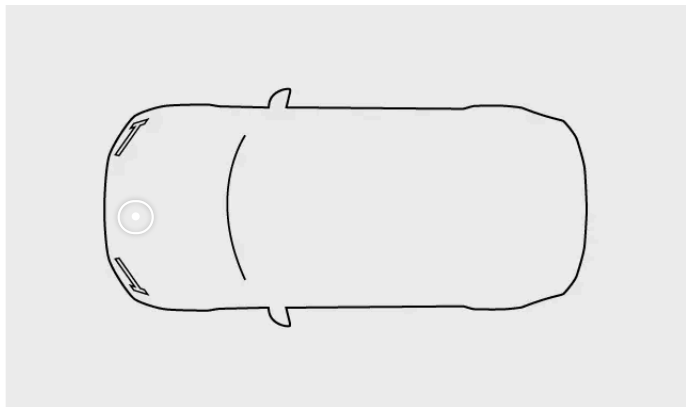

Etiketten för motorolja sitter i motorrummet.



Exempel på etikett för motorolja.

 **Viktigt**

Omfattas inte av garantin

Om inte motorolja med föreskriven kvalitet och viskositet används riskerar motorrelaterade komponenter skadas. Volvo ansvarar inte för sådana skador.

Kontrollera motoroljenivån

Bilen får endast användas med en korrekt motoroljenivå. Om nivån är för låg riskerar motorn skadas.

Du får endast använda motorolja av föreskriven kvalitet, annars gäller inte de rekommenderade serviceintervallen och garantin. Om du använder motorolja av annan kvalitet kan det också ha en negativ inverkan på bilens livslängd, startegenskaper, bränsleförbrukning och miljöpåverkan.

Volvo rekommenderar:

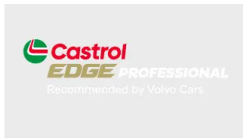

Alla motorer fylls på fabriken med en specialanpassad syntetisk motorolja som har valts ut med omsorg. Detta görs för att uppfylla kraven för motorns serviceintervaller.

Volvo rekommenderar att oljbyte utförs på en auktoriserad Volvoverkstad.

Lågt oljetryck



Om du ser denna symbol i förardisplayen kan trycket i motoroljan vara lågt. Avbryt körningen och bärga bilen till en verkstad ^[1].

Ogynnsamma förhållanden

Din bil kan få en högre motortemperatur och förbruka mer motorolja om de yttre förhållandena är ogynnsamma.

Kontrollera motoroljenivån oftare vid körning:

- med en husvagn eller en släpvagn
- vid körning i branta backar
- i hög hastighet
- i temperaturer högre än +40 °C (+104 °F)
- i temperaturer kallare än -30 °C (-22 °F).

Välj en helsyntetisk motorolja i dessa körförhållanden för extra motorskydd.

^[1] Volvo rekommenderar en auktoriserad Volvoverkstad.

13.5.2.1. Påfyllning av motorolja

Du kan behöva fylla på motorolja mellan serviceintervallen. Detta behöver du bara göra om ett meddelande visas i förardisplayen.



Symbol för lågt oljetryck

Bilen har elektroniska oljenivåsensorer och varnar dig om motoroljenivån är låg. Det finns ingen oljesticka på bilen.

Du kan kontrollera motoroljenivån på centerdisplayen när du startar bilen. Kontrollera oljenivån regelbundet.

Du får endast använda motorolja av föreskriven kvalitet, annars gäller inte de rekommenderade serviceintervallen och garantin.

1. Stäng av motorn.
2. Öppna huven.
3. Leta reda på locket till motorolja. Det sitter nästan mitt i motorn.



Skruva av locket långsamt för att släppa ut eventuellt tryck.

5. Fyll försiktigt på den mängd som anges i meddelandet. Om nivån är för hög kan det leda till att motorn inte fungerar som den ska.



Varning

Var noga med att inte spilla motorolja i motorutrymmet. Om oljan kommer i kontakt med heta delar kan det orsaka brand.

6. Sätt fast locket ordentligt igen.

Inget värde visas

Innehållet i denna manual representerar användarmanualens status vid tidpunkten för tryckning. Det är kanske inte helt giltigt vid framtida tidpunkter. För mer information se första sidan för den fullständiga friskrivningsklausulen.

Den nya oljenivån kommer inte att upptäckas direkt. För att få korrekt avläsning av oljenivån kör du först bilen i cirka 30 km (20 miles) och parkerar sedan på en plan yta i 5 minuter med motorn avstängd.

13.6. Bilens elsystem och batterier

Din bil har ett specialiserat elsystem som levererar el till och från batterierna.

Systemet består av både högvoltskretsar och lågvoltskretsar för olika elektriska funktioner.

I detta avsnitt av manualen finns information om flera av bilens elektriska komponenter. Detta inkluderar:

- Högvoltsbatteriet
- 12-voltsbatteriet
- Säkringar



Tips

Laddning av bilen och bekvämlighetsfunktioner

Du kan läsa mer om laddning (laddport, laddkablar osv.) i ett annat avsnitt av manualen.

Elektriska funktioner, som USB-portar och trådlös laddning av enheter, tas också upp i andra avsnitt av manualen.



Varning

Om information saknas i användarmanualen

- Kontakta en auktoriserad Volvoverkstad när det gäller alla reparationer och allt underhåll som inte tydligt beskrivs i användarmanualen.
- Ändra aldrig bilens elkomponenter.

Högspänning

- Högvoltskomponenter kan generera eller leda dödlig ström och får bara hanteras av auktoriserade tekniker.
- Orange kablar får endast hanteras av en auktoriserad tekniker.

13.6.1. Högvoltsbatteriet

Bilens högvoltsbatteri driver den elektriska framdrivningen och startar motorn. Om högvoltsbatteriet är urladdat går det inte att starta bilen. För att du ska kunna ladda högvoltsbatteriet måste bilens 12-voltsbatteri vara laddat.

Batteriets användning och livslängd

Innehållet i denna manual representerar användarmanualens status vid tidpunkten för tryckning. Det är kanske inte helt giltigt vid framtida tidpunkter. För mer information se första sidan för den fullständiga friskrivningsklausulen.

Din användning av bilen påverkar högvoltsbatteriets tillstånd. Dess kapacitet minskar med tiden. Det finns rekommenderade användningsrutiner som kan bidra till att förlänga batteriets livslängd. Dessa användningsrutiner omfattar händelser och förhållanden som kan orsaka skador på batteriet.

Tips

I manualen finns separata avsnitt om batteriets livslängd och om vad du kan göra för att lösa problem med låg energinivå.

Service och underhåll av batteriet

Högvoltsbatteriet är en högvoltskomponent. Service på högvoltsbatteriet får enbart utföras av en auktoriserad tekniker.

Det finns en separat behållare i motorutrymmet för högvoltsbatteriets kylsystem. Högvoltsbatteriets kylarvätska ska endast fyllas på av en auktoriserad tekniker.

Varning

Om information saknas i användarmanualen

- Kontakta en auktoriserad Volvoverkstad när det gäller alla reparationer och allt underhåll som inte tydligt beskrivs i användarmanualen.
- Ändra aldrig bilens elkomponenter.

Högspänning

- Högvoltskomponenter kan generera eller leda dödlig ström och får bara hanteras av auktoriserade tekniker.
- Orange kablar får endast hanteras av en auktoriserad tekniker.

Batteripass

Du kan läsa mer om din bils högvoltsbatteri genom att skanna QR-koden på batteripasset. Den sitter på insidan av dörrstolpen på förarsidan och är synlig när dörren öppnas.

Högvoltsbatteriets specifikationer

Typ: litiumjon

Total energi: 18,8 kWh

13.6.1.1. Hantering av batteriets hälsa och prestanda

Du kan själv bidra till att bibehålla högvoltsbatteriets skick och prestanda över tid genom att använda det på rätt sätt. Vissa situationer kan leda till att batteriet skadas och bör alltid undvikas.

Långtidsparkering

Innehållet i denna manual representerar användarmanualens status vid tidpunkten för tryckning. Det är kanske inte helt giltigt vid framtida tidpunkter. För mer information se första sidan för den fullständiga friskrivningsklausulen.

Om bilen ska stå parkerad längre än en månad bör batteriets laddningsnivå ligga på 25–50 %. Använd eller ladda bilen tills du når den rekommenderade nivån.

Kontrollera regelbundet batterinivån och att laddningen fungerar.

Tips

Det finns ett separat avsnitt i den här manualen med fler rekommendationer för långtidsparkering.

Parkering i varmt väder

Viktigt

Utsätt inte bilen för extrema temperaturer. Lämna inte bilen parkerad i mer än ett dygn om det finns en risk för att temperaturen kommer att nå över 55 °C (131 °F).

Vid varmare perioder rekommenderar vi att du kopplar in kontakten när du parkerar bilen. Höga temperaturer skadar batteriet, särskilt när bilen utsätts för värme under en längre period. Bilen kan kyla batteriet aktivt medan den är parkerad, men det förbrukar energi. När du återvänder till den parkerade bilen kan batterinivån vara märkbart lägre än innan. Om bilen är inkopplad för laddning kan den kyla batteriet utan att batterinivån sänks och utan risk för att batteriet blir tomt.

Parkera helst i skuggan när det är varmt ute. Starkt solljus i kombination med höga temperaturer kan medföra mycket höga batteritemperaturer och stora kylbehov.

Parkering i kallt väder

När batteriet är kallt, reducerar bilen tillfälligt batteriets prestanda tills det värmts upp. Batteriet skadas inte av att du kör med låg prestanda.

För att undvika tillfällig prestandasänkning på grund av ett kallt batteri kan du koppla in bilen för laddning och slå på förkonditioneringen en stund innan bilen ska användas. Då värmer bilen upp batteriet utan att dess prestanda och räckvidd påverkas.

Vid temperaturer under -30 °C (-22 °F) bör du inte lämna bilen parkerad utan laddning i mer än ett dygn.

13.6.1.2. Högvoltsbatteriets kylsystem

Bilen har ett avancerat system för temperaturreglering.

Systemet reglerar högvoltsbatteriets temperatur på egen hand när bilen står parkerad, laddas eller körs. Denna funktion aktiveras när bilen blir mycket varm eller kall samt vid förkonditionering.

13.6.2. 12 V-batteriet

12-voltsbatteriet driver allt i din bil, utom den elektriska framdrivningen.

Håller 12-voltsbatteriet laddat

12-voltsbatteriet laddas när motorn är igång. Det laddar dock bättre när du kör bilen. Om mycket energi förbrukas utan att 12-voltsbatteriet laddas kan batterinivån bli låg och de elektriska funktionerna kan reduceras eller stängas av.

När du inte kör bilen ska du undvika att använda elektriska funktioner som t.ex:

- luftkonditionering
- strålkastare
- torkare
- radio
- centerdisplay
- eller 12 V-uttag och USB-portar.

Om du ändå behöver använda vissa funktioner när bilen står stilla kan du stänga av motorn för att minska strömförbrukningen.

Om batterinivån är under en viss punkt måste du ladda den med en extern laddare eller starthjälpa bilen med ett externt batteri.

Service och byte

12-voltsbatteriets livslängd påverkas av ett flertal faktorer, till exempel körförhållanden och väder. Batteriets kapacitet minskar med tiden.

Du bör underhålla batteriet genom att köra i minst 15 minuter varje vecka eller ansluta en batteriladdare med automatisk underhållsladdning. För längsta möjliga livslängd ska du se till att batteriet hela tiden är fulladdat.

Om 12-voltsbatteriet behöver bytas ut bör du helst kontakta en auktoriserad Volvoverkstad. Ersättningsbatterier måste ha rätt specifikationer, till exempel vad gäller typ och kapacitet.

Varning

- Om 12-voltsbatteriet kopplats ur måste fönstrens klämskydd återställas.
- Batteriet kan bilda knallgas, vilken är mycket explosiv.
- Batteriet innehåller svavelsyra, som kan orsaka allvarliga frätskador och korrosion. Om du får svavelsyra på huden eller kläderna ska du skölja med rikligt med vatten. Om du får syra i ögonen ska du omedelbart uppsöka läkare.
- Rök aldrig i närheten av batteriet.

Viktigt

- Koppla inte bort batteriet medan motorn är igång.
- Se till att alla kablar är korrekt anslutna till batteriet.
- Om batteriet hålls på plats med en rem ska du kontrollera att den är väl åtdragen.

Specifikationer för 12-voltsbatteriet

Batterityp	Spänning	Kapacitet	Kallstartskapacitet ^[1]	Längd	Bredd	Höjd
H8 AGM	12 V	95 Ah	850 A	353 mm (13,9 tum)	175 mm (6,9 tum)	190 mm (7,5 tum)

[1] CCA.

13.6.2.1. Batterietiketter

Bilbatterier med låg spänning har etiketter med information om säker hantering.

Symboler



Undvik gnistor eller öppen eld.

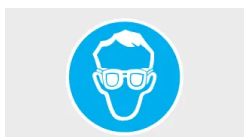

Använd skyddsglasögon.



Förvara batteriet utom räckhåll för barn.



Batteriet innehåller frätande syra.



Mer information finns i bilens användarmanual.



Fara för explosion.



Batteriet måste kasseras på rätt sätt för att kunna återvinnas.



Återvinn korrekt.

i **OBS**

Avbildade dekaler

Dekalerna som visas i manualen är allmänna representationer av de som finns i bilen. Manualen innehåller bara deras placering och vilken typ av information de innehåller. Se aktuell dekal för att få specifik information om din bil.

13.6.3. Batteriåtervinning

Förbrukade batterier ska återvinnas i enlighet med gällande miljöskyddsföreskrifter.

Kontakta Volvo support om du är osäker på hur du ska göra dig av med batterier.

Högvoltsbatteriet får endast hanteras av auktoriserade tekniker.

13.6.4. Säkringar

Olika delar av bilens elsystem skyddas av säkringar som bryter strömmen om den överskrider säkringens gränsvärde. Trasiga säkringar måste bytas ut för att bilens elsystem ska fungera fullt ut.

Säkringsboxarna är placerade

- på höger sida av motorutrymmet, om du befinner dig framför bilen
- under golvmattan under handskfacket
- på höger sida av bagageutrymmet, om du befinner dig bakom bilen

 **Viktigt**

Byta säkring

- Om en säkring byts ut på fel sätt kan det orsaka allvarliga skador på elsystemet.
- En reservsäkring måste ha rätt specifikationer, som typ och amperevärde.
- En trasig säkring kan vara ett tecken på ett underliggande elektriskt fel. Volvo rekommenderar att du vänder dig till en auktoriserad Volvoverkstad för alla säkringsbyten som inte tydligt beskrivs i användarmanualen.

13.6.4.1. Byta säkring

Trasiga säkringar måste bytas ut för att bilens elsystem ska fungera fullt ut. Kontakta Volvo support om du är osäker på hur du ska göra detta.

 **Varning**

Risk för skada på elkomponenter

- Ersätt aldrig en säkring med ett främmande föremål.
- Byt alltid till en säkring av samma typ och med samma strömstyrka.
- Volvo rekommenderar att du vänder dig till en auktoriserad Volvoverkstad för alla säkringsbyten som inte tydligt beskrivs i användarmanualen.

 **Tips**

I vissa elcentraler finns reservsäkringar och en särskild tång för att få bättre grepp om säkringen. Ibland finns även ett diagram som visar placeringen av olika säkringar i elcentralens lock.

1. Lokalisera den säkring som behöver bytas. Läs informationen om säkringscentraler i användarmanualen för att se vilken säkring som är ansluten till den funktion som har slutat fungera.
2. Identifiera rätt säkring med hjälp av diagrammet och numret på den relevanta säkringen.
3. Ersätt den trasiga säkringen mot en ny säkring av samma typ och med samma strömstyrka.

13.6.4.2. Säkringsbox i bagageutrymmet

Här hittar du säkringarnas placering om du behöver byta en säkring. Säkringarna i denna box hjälper till att skydda elektroniken i t.ex. dörrarna och bältessträckarna. Det finns flera säkringsboxar i din bil.



Säkringsbox placering

För att komma åt säkringarna måste du lyfta på panelen på höger sida av bagageutrymmet.

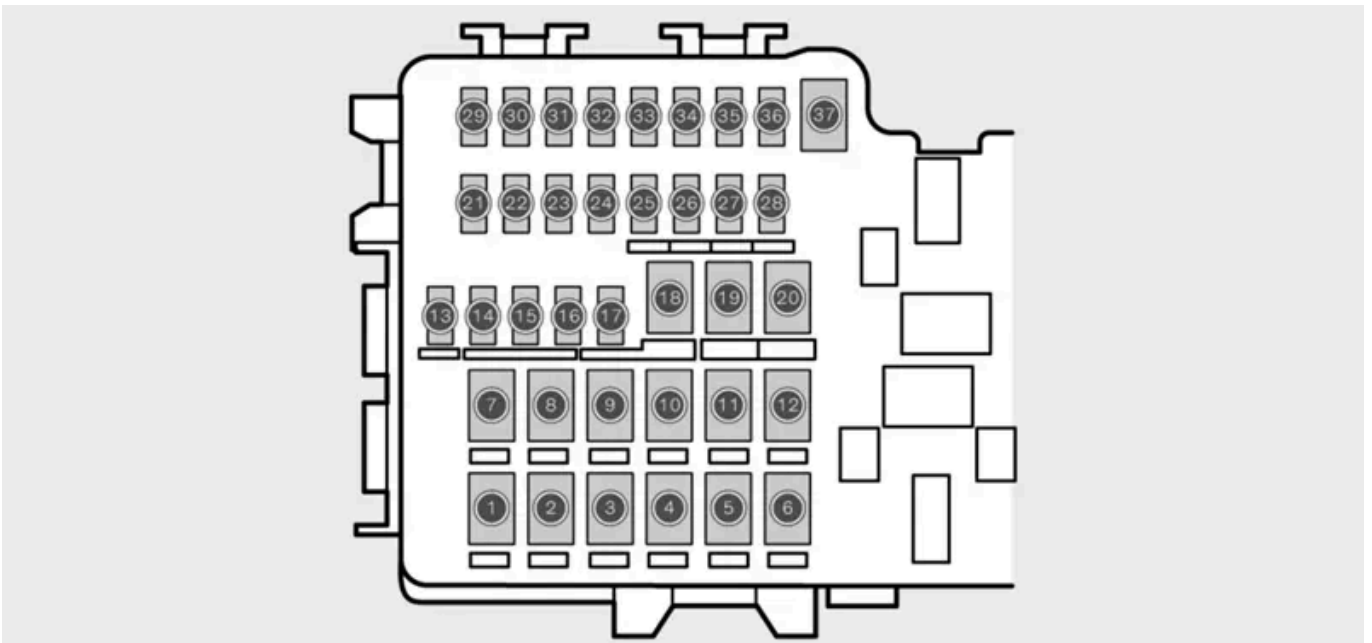

Diagram som visar säkringarnas placering

För att komma åt säkringarna måste du lossa boxens lock.

Antal	Funktion	Ampere	Typ
1	Avfrostning av bakrutan	30	MCase ^[1]
2	Central Electronic Module (CEM)	30	MCase ^[1]
3	Kompressor för luftfjädring	40	MCase ^[1]
4	Värmare höger	30	MCase ^[1]
5	–	–	MCase ^[1]
6	Värmare vänster	30	MCase ^[1]
7	Höger bakdörr	20	MCase ^[1]
8	–	–	MCase ^[1]
9	Baklucka med elmanövrering	25	MCase ^[1]
10	Höger ytterdörr	20	MCase ^[1]
11	Dragkrok	40	MCase ^[1]

Innehållet i denna manual representerar användarmanualens status vid tidpunkten för tryckning. Det är kanske inte helt giltigt vid framtida tidpunkter. För mer information se första sidan för den fullständiga friskrivningsklausulen.

Antal	Funktion	Ampere	Typ
12	Bältesförsträckare för höger säkerhetsbälte	40	MCase ^[1]
13	Interna reläspolar	5	Mikro
14	–	–	Mikro
15	Vänster bakdörr	20	Mikro
16	Alkolås	5	Mikro
17	–	–	Mikro
18	Dragkrok, Tillbehörsmodul	25	MCase ^[1]
19	Vänster ytterdörr	20	MCase ^[1]
20	Försträckare för vänster säkerhetsbälte	40	MCase ^[1]
21	–	–	Mikro
22	–	–	Mikro
23	–	–	Mikro
24	–	–	Mikro
25	Tändning förlängd samlingskena 1	10	Mikro
26	–	–	Mikro
27	–	–	Mikro
28	Värme och ventilation i vänster baksäte	15	Mikro
29	–	–	Mikro
30	Blind Spot Information	5	Mikro
31	–	–	Mikro
32	–	–	Mikro
33	–	–	Mikro
34	–	–	Mikro
35	–	–	Mikro
36	Värme och ventilation i höger baksäte	15	Mikro
37	–	–	MCase ^[1]

^[1] Volvo rekommenderar en auktoriserad Volvoverkstad för alla byten av säkringar av denna typ.

13.6.4.3. Säkringsbox i motorrummet

Här hittar du säkringarnas placering om du behöver byta en säkring. Säkringarna i denna box skyddar elektroniken för t.ex. motor- och bromsfunktionerna. Det finns flera säkringsboxar i din bil.

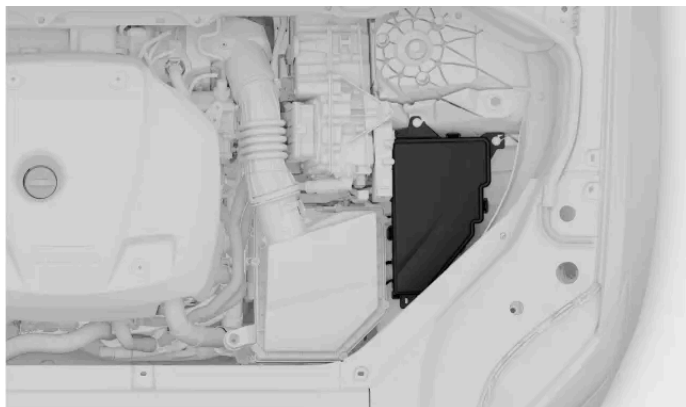

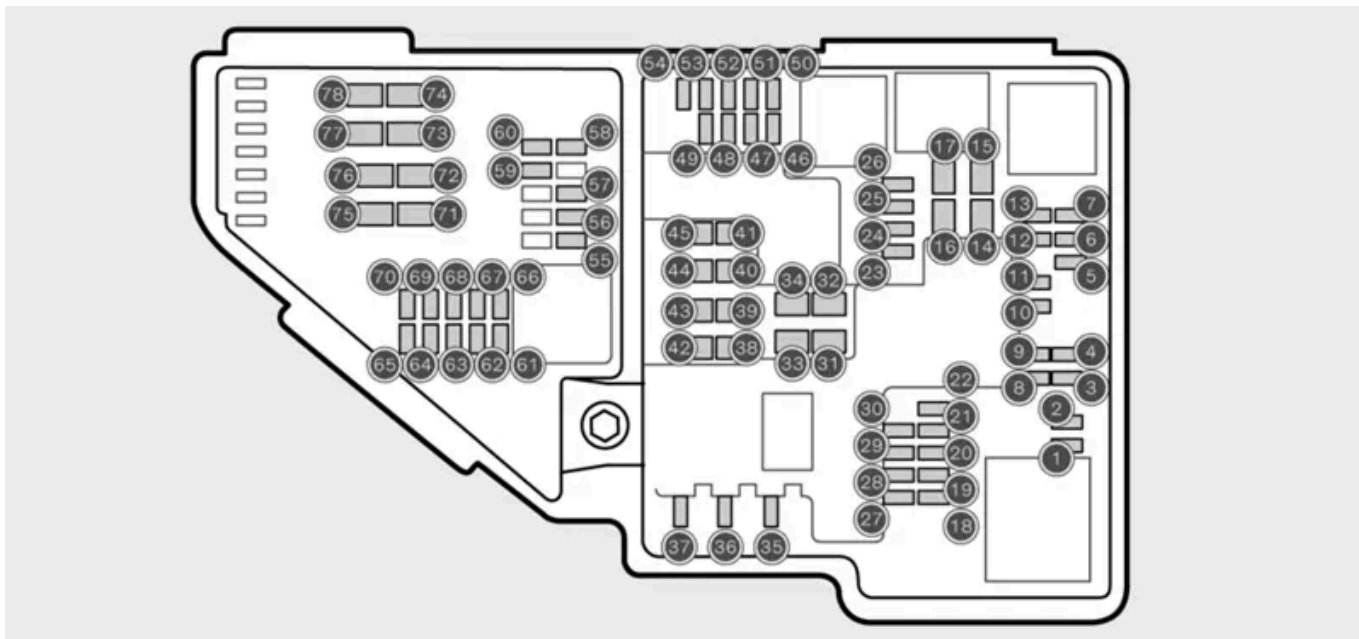

Diagram som visar säkringarnas placering

För att komma åt säkringarna måste du lossa boxens lock.

Antal	Funktion	Ampere	Typ
1	–	–	Mikro
2	–	–	Mikro
3	–	–	Mikro
4	Manöverdon för transmission	5	Mikro
5	Uppvärmning av kylvätska	5	Mikro
6	Luftkonditionering	5	Mikro
7	Högvoltsbatteri, högvoltsomvandlare, högvoltsgenerator, startmotor	5	Mikro
8	–	–	Mikro
9	–	–	Mikro
10	Högvoltsbatteri, högvoltsomvandlare, högvoltsgenerator, startmotor	10	Mikro
11	Inbyggd laddare	5	Mikro
12	Avstängningsventil för kylning av högvoltsbatteri, Kylvätskepump för högvoltsbatteri	15	Mikro
13	Kylvätskepump för elektriskt drivsystem	15	Mikro
14	Kylfläkt för hybridkomponenter	25	MCase ^[1]
15	–	–	MCase ^[1]
16	–	–	MCase ^[1]
17	–	–	MCase ^[1]
18	Beräkningsenhet	5	Mikro
19	–	–	Mikro
20	–	–	Mikro
21	–	–	Mikro
22	–	–	Mikro
23	USB-port i bakre delen av tunnelkonsolen	7,5	Mikro
24	12 V-uttag fram i tunnelkonsolen	15	Mikro
25	–	–	Mikro
26	12 V-uttag i bagageutrymme	15	Mikro
27	–	–	Mikro

Antal	Funktion	Ampere	Typ
28	Vänster strålkastare	15	Mikro
29	Höger strålkastare	15	Mikro
30	–	–	Mikro
31	–	–	MCase ^[1]
32	–	–	MCase ^[1]
33	Strålkastarspolare	25	MCase ^[1]
34	Pump för spolärvätska fram	25	MCase ^[1]
35	–	–	Mikro
36	Signalhorn	20	Mikro
37	Larm siren	5	Mikro
38	Bromssystem	30	MCase ^[1]
39	Vindrutetorkare	30	MCase ^[1]
40	Spolärvätskepump, bakre	25	MCase ^[1]
41	–	–	MCase ^[1]
43	Central Electronic Module (CEM)	30	MCase ^[1]
44	–	–	MCase ^[1]
45	–	–	MCase ^[1]
46	Levereras när tändningen är påslagen: Motor, Transmission, Servostyrning, Centralelektronik, Bromssystem	5	Mikro
47	Buller från bilens utsida	5	Mikro
48	Höger strålkastare	15	Mikro
49	–	–	Mikro
50	–	–	Mikro
51	Främre radar	5	Mikro
52	Krockmodul (SRS)	5	Mikro
53	Vänster strålkastare	15	Mikro
54	Gaspedal	5	Mikro
55	Växellåda och växelväljare	15	Mikro
56	Motorstyrenhet (ECM)	5	Mikro
57	–	–	Mikro
58	–	–	Mikro
59	–	–	Mikro
60	–	–	Mikro
61	–	–	Mikro
62	Motoromponentgrupp 1	10	Mikro
63	Motoromponentgrupp 2, Kopplingsventil, Luftkonditionering	7,5	Mikro
64	Spoilerspjäll; Kylarspjäll	5	Mikro
65	–	–	Mikro
66	–	–	Mikro
67	Solenoidpump för motorolja, solenoidkompressor för luftkonditionering, lambdasond	15	Mikro
68	–	–	Mikro
69	Motorstyrenhet (ECM)	20	Mikro
70	Tändstift	15	Mikro
71	–	–	MCase ^[1]
72	–	–	MCase ^[1]
73	Oljepump för transmission	30	MCase ^[1]
74	–	–	MCase ^[1]
75	Manöverdon för transmission	25	MCase ^[1]
76	–	–	MCase ^[1]
77	–	–	MCase ^[1]
78	–	–	MCase ^[1]

Innehållet i denna manual representerar användarmanualens status vid tidpunkten för tryckning. Det är kanske inte helt giltigt vid framtida tidpunkter. För mer information se första sidan för den fullständiga friskrivningsklausulen.

[1] Volvo rekommenderar en auktoriserad Volvoverkstad för alla byten av säkringar av denna typ.

13.6.4.4. Säkringsbox under handskfacket

Här hittar du säkringarnas placering om du behöver byta en säkring. Säkringarna i denna låda skyddar elektroniken i t.ex. eluttag, displayer och ratt. Det finns flera säkringsboxar i din bil.

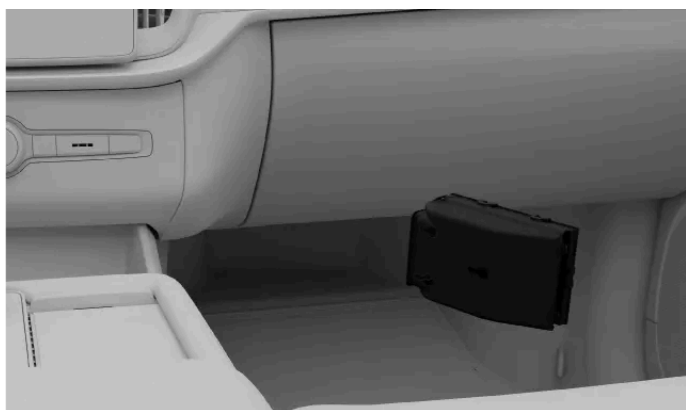

Säkringsbox placering

För att komma åt säkringsboxen måste du dra tillbaka golvmattan under handskfacket.

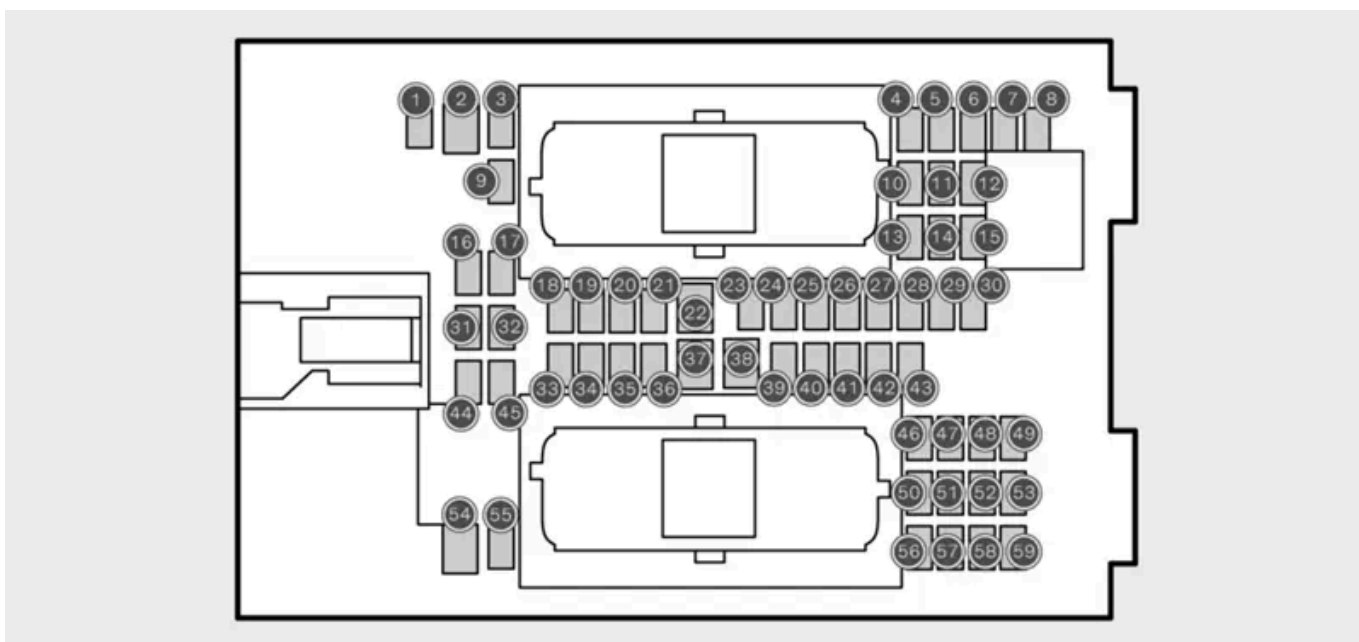

Diagram som visar säkringarnas placering

För att komma åt säkringarna måste du lossa boxens lock.

Antal	Funktion	Ampere	Typ
1	-	-	Mikro
2	-	-	MCase [1]
3	-	-	Mikro

Innehållet i denna manual representerar användarmanualens status vid tidpunkten för tryckning. Det är kanske inte helt giltigt vid framtida tidpunkter. För mer information se första sidan för den fullständiga friskrivningsklausulen.

Antal	Funktion	Ampere	Typ
4	Invändig rörelsesensor	5	Mikro
5	–	–	Mikro
6	Förardisplay	5	Mikro
7	Knappsats för mittkonsol	5	Mikro
8	Solsensor, transponder för avgiftsupptagning	5	Mikro
9	–	–	Mikro
10	Infotainmentsystem	15	Mikro
11	Ratt	5	Mikro
12	Startknapp och parkeringsbroms	5	Mikro
13	Eluppvärmd ratt	15	Mikro
15	–	–	Mikro
16	–	–	Mikro
17	–	–	Mikro
18	Klimatreglering	10	Mikro
19	–	–	Mikro
20	Diagnosuttag OBDII	10	Mikro
21	Centerdisplay	5	Mikro
22	Frontfläkt för klimatanläggning	40	MCase ^[1]
23	USB-hub	5	Mikro
24	Belysning, Dörrar, Klimatanläggning, Säten	7,5	Mikro
25	Framåtriktad kamera	5	Mikro
26	Takkonsol	20	Mikro
27	Head-up-display	5	Mikro
28	Kupébelysning	5	Mikro
29	Trådlös laddning	5	Mikro
30	Display takkonsol, Kamera vidvinkel	5	Mikro
31	–	–	Mikro
32	–	–	Mikro
33	–	–	Mikro
34	Elmotor bak i bilen	10	Mikro
35	Uppkopplade tjänster	5	Mikro
36	–	–	Mikro
37	Audiostyrenhet förstärkare	40	MCase ^[1]
38	Bakre fläkt för klimatanläggning	40	MCase ^[1]
39	TCAM-antenn	5	Mikro
40	Reglage för framsätets komfort	5	Mikro
41	Alkolås	5	Mikro
42	Bakrutans torkare	15	Mikro
43	Bränslepump	15	Mikro
44	Reläspole för transmissionsoljepump	5	Mikro
45	Funktioner för förarstöd	5	Mikro
46	Uppvärt förarsäte	15	Mikro
47	Uppvärt passagerarsäte	15	Mikro
48	Kylvätskepump	7,5	Mikro
49	Luftrenare	5	Mikro
50	Förarplats	20	Mikro
51	Aktiv dämpning	20	Mikro
52	Fotmanövrerad öppning av bakluckan	5	Mikro
53	–	–	Mikro
54	–	–	Mikro

Innehållet i denna manual representerar användarmanualens status vid tidpunkten för tryckning. Det är kanske inte helt giltigt vid framtida tidpunkter. För mer information se första sidan för den fullständiga friskrivningsklausulen.

Antal	Funktion	Ampere	Typ
55	–	–	Mikro
56	Passagerarsäte	20	Mikro
57	–	–	Mikro
58	–	–	Mikro
59	Öppning av baklucka med fotrörelse	15	Mikro

[1] Volvo rekommenderar en auktoriserad Volvoverkstad för alla byten av säkringar av denna typ.

13.7. Verktyg och utrustning

Din bil är utrustad med några verktyg som kan vara användbara i vissa situationer. Till exempel om du måste byta ett däck.

Verktygen och utrustningen i bilen förvaras på olika ställen som i handskfacket och i bagageutrymmet. Bekanta dig med var allt förvaras så att du inte behöver leta när du behöver något.

Varning

Förvara verktygen rätt

Förvara alltid lösa verktyg och lös utrustning i de avsedda förvaringsutrymmena när de inte används för att undvika att de orsakar skador på bilen eller på personer vid en kollision.

Läs alla instruktioner innan du använder verktygen

Innan du använder verktyg eller utrustning ska du läsa alla relevanta instruktioner.

Kontakta Volvo support om du vill ha rekommendationer om verktyg och utrustning för din bil.

Varningstriangel



Om bilen slutar att fungera när du befinner dig i ett område där andra fordon kan finnas ska du placera ut varningstriangeln på marken för att varna andra trafikanter.

Förbandsväska



I bilen finns en förbandsväska. På vissa platser är det lag på att alltid ha en förbandsväska i bilen.

Bogserögla



Bogseröglan kan fästas på bilens stötfångare för att göra det möjligt att bogsera. Den kan också användas för att fästa taklast som är längre än själva taket.

Verktyg för låsbara hjulskruvar



Med det här verktyget kan du låsa upp hjulskruvarna när du byter däck.

Verktyg för hjulbultarnas lock



Detta verktyg är till för att ta bort hjulbultarnas lock vid byte av hjul.

Tratt för påfyllning av vätskor



Använd tratten när du fyller på vätskor som motorolja eller kylvätska, för att undvika spill. Se till att rengöra den ordentligt mellan användningarna.

13.7.1. Använda en varningstriangel

Sätt ihop en varningstriangel och placera ut den om bilen är icke körbar i ett område där andra fordon kan finnas. Syftet med varningstriangeln är att varna andra förare i förväg om din bil eller andra stillastående faror.



Den hopvikta varningstriangeln i sitt fodral.

i **OBS**

Lokala regler och bestämmelser

Regler och bestämmelser för hur och när en varningstriangel ska sättas ut varierar mellan olika regioner. Du är ansvarig för att känna till och följa det som gäller där du befinner dig.

i **Tips**

- Om det är mörkt när du sätter ut varningstriangeln, ta på dig en reflexväst om du har en sådan tillgänglig. Om du saknar en sådan kan du hålla varningstriangeln så att de reflekterande delarna är synliga medan du bär den.
- Du kan placera fodralet på förarsätet som en påminnelse om att hämta varningstriangeln när du åker.

1. Aktivera varningsblikker.

2.



Varningstriangeln sitter på insidan av bakluckan. Öppna utrymmet genom att vrida handtaget till lodrät position och därefter dra i det.

3. Ta ut varningstriangeln från fodralet, veckla ut den och sätt ihop ändarna.

4. Fäll ut triangelns stödben.

5. Placera varningstriangeln på en lämplig plats i förhållande till trafiken och på ett sådant avstånd att andra förare blir varnade i god tid innan de kommer fram till din bil.

Kom ihåg att ta med dig varningstriangeln innan du kör iväg igen.

13.7.2. Fästa bogseröglan

Använd en bogserögla för att fästa en vinschvajer när du bogserar.

På höger sida av bilen skruvas bogseröglan in i en gänghylsa bakom en kåpa som sitter på den bakre stötfångaren.

Om din bil har en dragkrok finns inget bakre fäste för en bogserögla.

! Viktigt

Innan du börjar ska du läsa igenom informationen om bogsering och dess begränsningar.

Hämta bogseröglan så du har den till hands.

Fäst på framsidan

1.

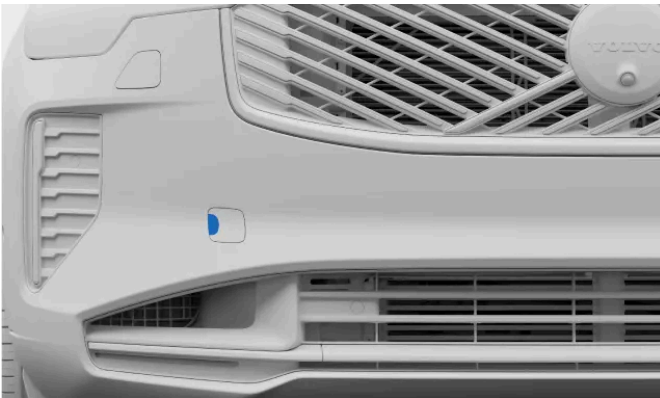

Täcklock för den främre bogseringsöglans fäste

Tryck på sidan av locket för att få det att svänga. Täcklocket kan sedan tas bort.

2. Skruva dit bogseröglan hela vägen in i uttaget.

! Viktigt

Det är viktigt att bogseröglan skruvas ordentligt på plats. Om du sätter något i bogseröglan, t.ex. en hjulnyckel, kan du få en extra hävstångseffekt.

När du är färdig får du inte glömma att ta bort bogseröglan och lägga tillbaka den på dess förvaringsplats. Se till att sätta tillbaka locket för att skydda uttaget.

13.8. Lyfta bilen

Du kan lyfta ett hjul åt gången från marken med en domkraft. Läs igenom alla instruktioner innan du lyfter bilen.

Viktigt

Rekommenderad eller tillhandahållen utrustning

- Instruktionerna för att lyfta bilen förutsätter en domkraft rekommenderad eller tillhandahållen^[1] av Volvo.
- Använd bara verktyg och utrustning som är avsedd för din bilmodell. Kontakta en Volvoåterförsäljare för att få rekommendationer.
- Volvo rekommenderar en auktoriserad Volvoverkstad för alla åtgärder som inte beskrivs i manualen.
- En bärbar domkraft för tillfällig eller begränsad användning passar bara för mindre och brådskande uppgifter som att laga en punktering. En verkstadsdomkraft rekommenderas för återkommande och långvarig användning.

Annan lyftutrustning

- Om du använder lyftutrustning som inte kommer från Volvo^[2] ska du noga läsa igenom instruktionerna innan du lyfter bilen. Se till att utrustningen passar för bilen.
- Använd vid behov säkerhetsutrustning som axelställ och hjulblock.
- När du använder garagedomkraft eller annan lyftutrustning avsedd att användas ofta eller under längre tid ska du använda separata lyftområden, och inte de som beskrivs i denna instruktion.

Varning

Säkerhet kring bilen

- Om du byter ett däck på eller nära en trafikerad väg ska du se till att både du och bilen är väl synliga för andra. Slå på varningsblinkers, placera en varningstriangel på en säker plats där den syns och använd reflexväst.
- Se till att eventuella passagerare väntar på ett säkert område en bit från bilen och trafiken.
- Du är själv ansvarig för säkerheten kring bilen när den är upphissad. Se till att inga personer sitter kvar i eller nära bilen.

Lyfta bilen

- När bilen är upphissad ska du aldrig placera någon del av kroppen under bilen eller sträcka dig in under den. Låt heller aldrig någon annan göra detta.
- Placera aldrig något mellan marken och domkraften, och inte heller mellan domkraften och bilens lyftpunkter.
- Använd aldrig lyftutrustning som visar tecken på skador.

Innan du hissar upp bilen:

- Samla alla verktyg och delar som behövs för ditt planerade arbete.
- Se till att domkraften är i ett bra skick och att dess gängor är ordentligt smorda och inte smutsiga.
- Reducera bilens larmkänslighet för att undvika att utlösa larmet av misstag.

1. Aktivera parkeringsbromsen.
2. Lägg i P-läge med växelväljaren.

Innehållet i denna manual representerar användarmanualens status vid tidpunkten för tryckning. Det är kanske inte helt giltigt vid framtida tidpunkter. För mer information se första sidan för den fullständiga friskrivningsklausulen.

3. Avaktivera luftfjädringen genom att aktivera domkraftsläget i inställningarna.
4. Använd hjulblock för att minska risken för att bilen rör sig när den är upphissad. Stora stenar eller träklotsar fungerar också bra. Placera dem både framför och bakom varje hjul som är kvar på marken.
5. Ta reda på var de utmärkta lyftpunkterna under bilen finns.

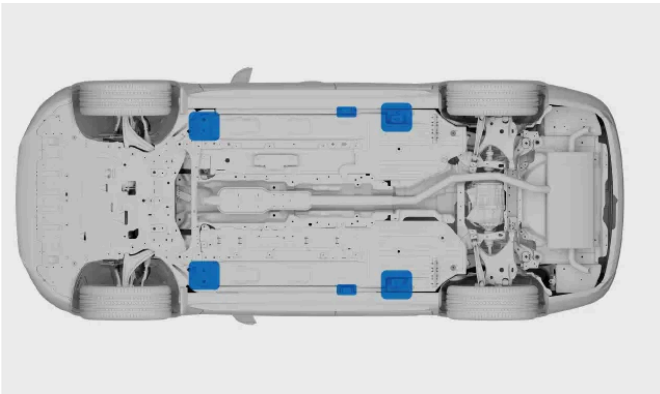

Det finns två lyftpunkter på varje sida av bilen.

6. Placera domkraften under bilens lyftpunkter. Underlaget den står på måste vara fast, halkfritt och jämnt. Placera domkraften så att veven pekar bort från bilen.
7. Veva upp domkraften tills dess huvud går in i bilens lyftpunkt. Se till att domkraftshuvudets utskjutande del passar in i lyftpunktens spår.

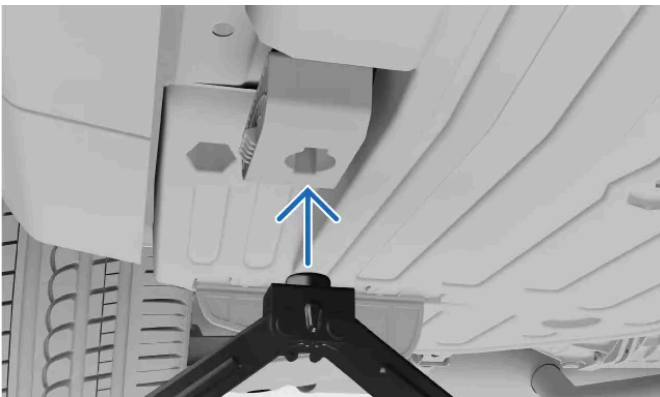

8. Gör en sista justering. Se till att:
 - domkraften inte lutar.
 - domkraftens underlagsplatta sitter mitt under lyftpunkten.
 - domkraftens överdel möter lyftpunkten rätt.



9. Hissa upp bilen till en passande höjd. Hissa inte upp den högre än vad som behövs för arbetet du ska göra.

Innehållet i denna manual representerar användarmanualens status vid tidpunkten för tryckning. Det är kanske inte helt giltigt vid framtida tidpunkter. För mer information se första sidan för den fullständiga friskrivningsklausulen.

 **Varning**

Lämna inte bilen oövervakad när den är upphissad.

Sänk bilen försiktigt när du är färdig. Kom ihåg att testa viktiga bilfunktioner som kan ha påverkats av arbetet du gör.

Lägg tillbaka domkraften på dess förvaringsplats.

Domkraftsläget kommer att inaktiveras så fort du börjar köra.

^[1] Beroende på marknaden kan en domkraft för tillfällig eller begränsad användning finnas i bilen.

^[2] Till exempel verkstadsdomkraft eller lyftutrustning avsedd för återkommande och långvarig användning

13.8.1. Verkstadens lyftområden

Du kan använda en verkstadslyft eller lyftutrustning som konstruerats för frekvent och långvarig användning för att lyfta upp bilen över marken. Du måste dock se till att lyftutrustningen placeras korrekt på bilens lyftområden.

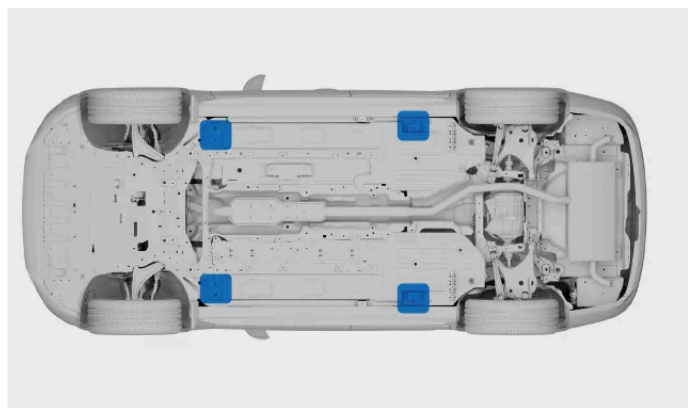

Lyftområden som används för verkstadsutrustning.

De lyftområden som används för verkstadsutrustning sitter vid batterihyllans yttre hörn. De sitter precis bakom de vanliga lyftpunkterna, nära det räfflade området.

 **Viktigt**

Verkstadslyften ska ovillkorligen placeras på bilens lyftområden, eftersom du annars riskerar att skada batteriet.

Om du använder en verkstadsdomkraft ska du se till att plattan är försedd med gummiskydd för att skydda bilen och se till att bilen står stabilt.

Om du använder lyftutrustning som inte kommer från Volvo ska du läsa igenom instruktionerna för utrustningen noggrant innan du lyfter bilen. Se till att utrustningen passar för bilen.

Reducera bilens larmkänslighet innan du lyfter, för att undvika att utlösa larmet av misstag.

 **OBS**

Du måste aktivera domkraftsläget innan du lyfter bilen från marken.

13.8.2. Aktivera domkraftsläge

Om du behöver lyfta ett hjul från marken för att till exempel byta hjulet, måste du först aktivera domkraftsläget.

Bilen har luftfjädring som automatiskt håller bilen plan om marken är ojämn. Luftfjädringen måste stängas av när du använder en domkraft för att lyfta ett hjul från marken. I annat fall försöker bilen behålla en plan position.

1. Tryck på bilsymbolen  på nedre raden och gå till **Inställningar**.
2. Gå till **Reglage** → **Billägen** → **Domkraftsläge**.
3. Aktivera domkraftsläget.

Domkraftsläget inaktiveras automatiskt när du börjar köra igen.

13.9. Service och reparationer

Korrekt utförd underhållsservice och reparationer är avgörande för att hålla bilen i gott skick.

Din bil håller reda på när den servades senast och talar om för dig när det är dags att boka en ny tid. Den kan själv diagnostisera många typer av fel och meddela dig om du behöver vidta åtgärder.

Om du upptäcker service- eller reparationsbehov som inte har upptäckts av bilen kontakta Volvo Support.

Volvo rekommenderar en auktoriserad Volvo-verkstad för alla service- och reparationsbehov.

 **Viktigt**

Fel och meddelanden

Om ett meddelande i bilen kräver service ska du boka tid för service så snart du kan. Bilstatusvyn i centerdisplayen innehåller även information om detekterade problem.

 **Varning**

- Du får inte röra vid eller ändra bilens elkomponenter. Utför bara sådana handlingar som tydligt beskrivs i användarmanualen.
- Högvoltskomponenter kan generera eller leda dödlig ström och får bara hanteras av auktoriserade tekniker.
- Försök aldrig reparera bilens elsystem eller elektriska komponenter. Kontakta en auktoriserad Volvoverkstad när eventuella reparationer eller service behövs.

Volvos rekommenderade serviceprogram

Volvo rekommenderar att låta en auktoriserad Volvoverkstad utföra eventuella service- och underhållsarbeten. Volvos verkstäder har den personal, de specialverktyg och den servicelitteratur som krävs för att utföra service med hög kvalitet. Volvos rekommenderade serviceprogram har utvecklats för att ge din bil en lång livslängd. Att serva din bil enligt det anpassade serviceprogrammet kan vara en förutsättning för att omfattas av Volvos garantier. Din bils service- och garantiinformation^[1] innehåller mer information om underhållsservice och garantivillkor.

Digital serviceinformation

Information om service kan visas digitalt i bilen. Denna kan uppdateras med ytterligare information, men de ursprungliga villkoren för din bil gäller dock fortfarande. Om den tryckta och den digitala informationen skiljer sig åt gäller alltid den tryckta informationen.

^[1] Detta är en separat publikation som medföljer bilen.

13.9.1. Boka service eller reparationer

Volvos kundsupport hjälper dig att boka service eller reparationer. Auktoriserade Volvoverkstäder har specialutbildning och utrustning för att ta hand om din bil.

Din bil meddelar när det är dags för service.

1. Kontakta Volvo support för att göra en tidsbokning. De hjälper dig att hitta närmaste serviceställe.

Om du inte kan nå Volvo support och är i akut behov av service eller reparationer, kontakta en vägassistanstjänst som finns tillgänglig där du befinner dig.

Ta med dig bilens standardnyckel vid servicetillfället.

13.9.2. Diagnosuttag

Bilen har ett diagnosuttag som gör att en verkstad kan ansluta sig till bilen och kommunicera med dess system. Anslut inte utrustning som inte är auktoriserad av Volvo.

Diagnosuttaget är av typen OBDII.

Diagnosuttaget är placerat på instrumentpanelens undersida, nära spaken för att öppna huven.

Felaktig användning av diagnosporten kan påverka bilens system och mjukvara negativt. Detta gäller till exempel anslutning av obehörig utrustning^[1] och installation av mjukvara eller diagnosverktyg.



Varning

Icke auktoriserad utrustning

Volvo tar inget ansvar om obehörig utrustning ansluts till diagnosuttaget på fordonet. Kontakta en auktoriserad Volvo-verkstad för mer information.

^[1] Utrustning ej godkänd av Volvo.

14. Icke körbar bil och bärgning

Om du inte kan köra med bilen betraktas den som icke körbar. Du kan alltid kontakta en auktoriserad Volvoverkstad om du inte kan hitta en lösning i manualen eller om du inte är säker på vad du ska göra.

Vissa problem kan du lösa på egen hand eller med hjälp av en auktoriserad Volvoverkstad eller andra tjänster. I den här delen av manualen går vi igenom ett antal scenarier och hur du kan hantera dem på ett säkert sätt.

Om du befinner dig i en situation där det har uppkommit produkt- eller personsador, eller om det finns risk för skador, ska du prioritera säkerhet och medicinska behov framför bärgning av bilen. Tveka inte att kontakta räddningstjänsten vid behov.

Nedanstående scenarier beskrivs i varsitt avsnitt i manualen. Där får du information om hur du kan identifiera det bakomliggande problemet och hur du bör hantera situationen.

- Bilen fungerar inte som den ska och kan inte användas på avsett sätt.
- Batteriet är tomt och bilen reagerar inte.
- Det finns fysiska skador på bilen. Skadan kan göra bilen olämplig att köra eller orsaka att den inte är körbar. Även ytliga skador behöver undersökas för att avgöra om det är säkert att använda bilen.

14.1. Skadad bil

Om bilen har skadats är det viktigt att fastställa skadans omfattning och allvar för att kunna hantera bilen på ett säkert sätt.

Skador kan göra bilen icke-körbar eller osäker att köra.

Kontakta en auktoriserad Volvoverkstad om din bil har blivit skadad eller om den visar tecken på att ha skadats medan den har stått parkerad. Om skadan gör så att bilen inte kan köras eller påverkar dess funktion på ett betydande sätt ska du kontakta vägassistans för att bärga bilen.

Viktigt

Mindre skador

Bilen kan diagnosticera många defekter på egen hand, men den kan inte upptäcka alla typer av skador eller avgöra vilka konsekvenser de kommer att få. En mindre kollision som leder till ytliga skador kan störa komponenter bakom det påverkade området och till exempel göra så att parkeringssensorn bakom stötfångaren blir sned. Därför är det viktigt att även skador som ser ut att vara små eller ytliga undersöks av en utbildad tekniker som kan fastställa skadans omfattning.

Skador som gör bilen icke körbar

Det finns flera typer av skador som kan göra bilen icke-körbar. Dessa omfattar, men är inte begränsade till:

- Skador till följd av en kollision
- Punktering
- Skador på vindrutan

Innehållet i denna manual representerar användarmanualens status vid tidpunkten för tryckning. Det är kanske inte helt giltigt vid framtida tidpunkter. För mer information se första sidan för den fullständiga friskrivningsklausulen.

- Vattenskador
- Mekaniska fel

Skador till följd av en kollision

Om en kollision bedöms som tillräckligt allvarlig aktiveras bilens säkerhetsläge. Bilen måste då bärgas.

Viktigt

Om möjligt, försök inte att köra eller flytta bilen efter en allvarlig kollision. Ett undantag kan göras om bilen utgör en akut trafikfara. Om möjligt kan bilen då flyttas en liten bit så att den inte utgör en direkt fara för andra trafikanter.

Vattenskador

Vattenskador kan orsaka permanenta skador på din bil och allvarligt påverka hur väl den fungerar.

Viktigt

Det är ofta inte tillräckligt att bara torka bilen eller låta den torka för att lösa en stor vattenskada. En utbildad tekniker bör undersöka alla vattenskador för att fastställa deras fulla omfattning och allvarlighetsgrad.

Mekaniska skador

Det bästa sättet att undvika mekaniska fel är att följa den avsedda användningen och att utföra regelbundet underhåll av bilen. Det är viktigt att du kontinuerligt kontrollerar bilen.

14.2. Driftstörning

När en del av bilen eller en av dess funktioner inte fungerar som avsett räknas det som en driftstörning.^[1] Det är kanske inte säkert att använda bilen överhuvudtaget, beroende på vilken typ av driftstörning bilen har.

OBS

Icke-körbar bil

Du bör betrakta bilen som icke körbar om en driftstörning hindrar dig från att köra säkert.

Bil som inte reagerar

Det finns ett separat avsnitt i den här manualen för elrelaterade problem.

Allmänna råd vid driftstörningar

Om en funktion inte fungerar som den ska kan du prova att göra följande:

- Läs all information om funktionen i fråga i manualen. Ta reda på vad som krävs för att den ska fungera korrekt. Orsaken till problemet kan vara att du inte känner till begränsningen för en viss funktion.
- Starta om alla relaterade enheter och system. Både själva bilen och din telefon eller en app kan behöva startas om.
- Om det finns fler än ett sätt att använda en funktion eller utföra en uppgift ska du testa de alternativa sätten.

i OBS

Ändringar efter mjukvaruuppdateringar

Mjukvaruuppdateringar kan ändra bilens funktioner. Se till att läsa informationen som ges vid varje uppdatering så att du förstår varför bilen kan bete sig annorlunda.

Möjliga orsaker

Funktioner kan sluta att fungera som förväntat av flera olika anledningar, till exempel:

- Bilens inställningar har ändrats.
- Väderförhållanden påverkar bilen och dess system.
- Signalstörningar påverkar uppkopplingen och de trådlösa systemen.
- En säkring har gått och måste ersättas.
- Det finns ett fel i mjukvaran.
- Det har uppstått ett mekaniskt fel.

Kontakta en auktoriserad Volvoverkstad vid behov.

Om du inte lyckas lösa problemet med hjälp av informationen i manualen kontaktar du en auktoriserad Volvoverkstad.

Försök att minnas exakt vad som hände när problemet uppstod. Det kan göra det lättare att identifiera felet. Exempel på utlösande händelser:

- Bilen har skadats.
- Bilen har utsatts för extrema förhållanden.
- Bilen har nyligen genomgått service eller underhåll eller fått en komponent utbytt.
- En ny mjukvaruuppdatering har installerats.
- Eventuella andra fel eller driftstörningar.

^[1] I vissa fall kan ett misstänkt fel eller störning i stället vara en avsiktlig begränsning under de förhållanden som bilen utsätts för.

14.3. Bilen saknar elförsörjning eller reagerar inte

Om bilen inte reagerar eller inte verkar ha någon el kvar kan det bero på att batteriet har laddats ur eller på att det finns något som stör de elektriska systemen.

Om bilens batterier är urladdade reagerar bilen inte på en del av dina åtgärder. Detta inkluderar försök att låsa upp eller starta den.

Om bilen inte reagerar på grund av låg effekt finns det flera olika återställningsalternativ beroende på situationen.

Följande situationer kan leda till att båda bilens batterier laddas ur:

- Bilen lämnas med en låg batterinivå. Om den inte kopplas in för laddning minskar batterinivån ytterligare, eftersom bilen drar en liten mängd el även när den står parkerad.
- Bilen lämnas utan att laddas under en längre period, vilket gör att batterinivån blir alltför låg.
- Låg temperatur minskar tillfälligt batterikapaciteten under den nivå som krävs för att driva bilen.

Förhållanden eller användning som ökar elförbrukningen och gör så att batterinivån minskar snabbare än förväntat inkluderar:

- Användning av tillbehör eller funktioner som förbrukar el
- Låg temperatur minskar tillfälligt batterikapaciteten under den nivå som krävs för att driva bilen.
- Höga temperaturer som gör så att batteriet måste kylas ner

När högvoltsbatteriet är urladdat

Om endast högvoltsbatteriet är tomt har bilens system ström, men den kan endast köras med hjälp av motorn. När detta händer visar bilen att batterinivån är 0 %. I denna situation kan 12-voltsbatteriet driva de system som behövs för att initiera laddningen av högvoltsbatteriet. Det är viktigt att spara energi i 12-voltsbatteriet så att du kan få tillgång till och ladda bilen.

När 12-voltsbatteriet är urladdat

Om 12-voltsbatteriet laddas ur kommer bilen inte att reagera på något. Detta kan hända om något hindrar 12-voltsbatteriet från att laddas under körning.

Föreslagna återställningsåtgärder är:

- Försök ladda 12-voltsbatteriet med en extern laddare eller ge bilen starthjälp med ett externt batteri.
- Kontakta en auktoriserad Volvoverkstad eller en bärgnings- och vägassistanstjänst.

Andra situationer utan elförsörjning

Det kan finnas fall då du är ganska säker på att batterinivån inte är låg. I dessa fall tyder bristen på ström på att 12-voltsbatteriet inte laddas med ström från högvoltsbatteriet eller att det inte kan leverera ström till bilen.

Situationer som kan påverka 12 V-batteriets effekttillförsel är:

- En säkring har gått och måste ersättas.
- 12 V-batteriet är trasigt.
- Det finns ett elektriskt fel eller ett fel med bilens hård- eller mjukvara som gör att bilen inte kan startas.

Om du inte lyckas hitta felet på egen hand och inte heller kan lösa problemet genom att läsa i manualen kontaktar du en auktoriserad Volvoverkstad.

14.3.1. Starthjälp för din bil

Om 12-voltsbatteriets batterinivå är under en viss nivå måste du ge bilen starthjälp med en extern källa. Läs igenom informationen innan du börjar och utför varje steg noggrant.

Varning

- Om 12-voltsbatteriet har kopplats ur måste fönstrens klämskydd återställas.
- Batteriet kan bilda knallgas, vilken är mycket explosiv.
- Batteriet innehåller svavelsyra, som kan orsaka allvarliga frätskador och korrosion. Om du får svavelsyra på huden eller kläderna ska du skölja med rikligt med vatten. Om du får syra i ögonen ska du omedelbart uppsöka läkare.
- Rök aldrig i närheten av batteriet.

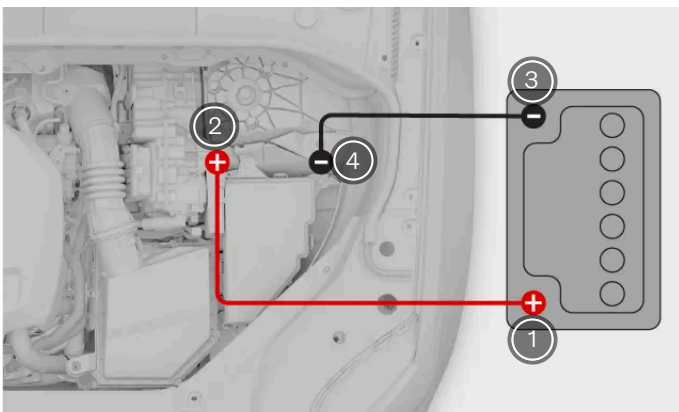

Anslutning av startkabel

- 1 Det externa batteriets pluspol.
- 2 Pluspol på din bils 12-voltsbatteri.
- 3 Det externa batteriets minuspol.
- 4 Minuspol på din bil.

Det finns några saker du behöver göra innan du starthjälper din bil.

- Du behöver tillgång till en extern laddare eller ett 12-voltsbatteri, t.ex. i en annan bil, och ett par startkablar.
- Se till att din bil är avstängd.
- Om du använder en annan bils 12-voltsbatteri måste du se till att dess motor är avstängd och att bilarna inte är i kontakt med varandra.

Ansluta kablarna

1. Anslut den röda startkabeln till det externa batteriets pluspol.

 **Varning**

Se till att startkablarna endast kommer i kontakt med laddningskontaktarna i motorrummet. Undvik noga att startkablarna kommer i kontakt med andra komponenter.

2. Ta bort locket till pluspolen på din bils 12-voltsbatteri och anslut den andra änden av den röda kabeln till polen.
3. Anslut den svarta startkabeln till det externa batteriets minuspol.
4. Anslut den andra änden av den svarta kabeln till minuspolen på din bil.
5. Kontrollera att klämmorna är ordentligt fastsatta. Dålig kontakt kan orsaka gnistbildning eller att klämmorna lossnar under startförsöket.

Startförsök

6. Aktivera det externa batteriet och ladda batteriet på din bil under några minuter. Om du använder batteriet i en annan bil ska du låta bilens motor gå på ett något högre tomgångsvarvtal än normalt, ca 1500 varv/min.

 **Varning**

Rör inte sladdarna eller klämmorna när något av batterierna är aktivt. Det finns risk för gnistbildning.

7. Starta din bil.
 - > Se på förardisplayen om din bil är redo att köras. Bränslemotorn behöver inte alltid starta. Under normala förhållanden prioriteras elmotorn.
Om startförsöket misslyckas, fortsätt att ladda i 10 minuter och försök sedan igen.
8. Medan bilen fortfarande är igång tar du bort kablarna i omvänd ordning mot hur du satte dit dem. Ta först bort den svarta kabeln från din bil och sedan den svarta kabeln från det externa batteriet. Ta sedan bort den röda kabeln från ditt 12-voltsbatteri och sedan den röda kabeln från det externa batteriet. Se till att den svarta startkabeln inte kommer i kontakt med någon av pluspolerna eller den röda startkabeln.

Låt bilen gå en stund för att ladda 12-voltsbatteriet. Den laddas bättre medan du kör.

Om högvoltsbatteriet också är tomt måste du ladda det med en laddkabel efter att du har fått igång elsystemet igen för att kunna starta motorn.

14.4. Bärning

När bilen bärgas kräver det som regel att den transporteras med en bärgningsbil. Detta är nödvändigt om bilen är icke-körbar och dess funktioner inte kan återställas där den befinner sig.

Kontakta en auktoriserad Volvoverkstad om du behöver bärga bilen ^[1].

Vilken metod som bör användas för att bärga bilen beror på de rådande förhållandena och bilens skick. Om din bil är skadad och befinner sig i säkerhetsläge får den inte bogseras utan måste lyftas upp på bärgningsbilens plattform.

Innehållet i denna manual representerar användarmanualens status vid tidpunkten för tryckning. Det är kanske inte helt giltigt vid framtida tidpunkter. För mer information se första sidan för den fullständiga friskrivningsklausulen.

 **Viktigt**

Inga däck på vägbanan

Oavsett vilket skick bilen befinner sig får inget av däcken ha kontakt med vägbanan under transporten. Bilen kan skadas allvarligt om hjulen tvingas att svänga under transporten.

Håll avståndet

Se till att ingen står bakom bilen om den ska dras upp på bärgningsbilen.

^[1] Om du behöver snabb hjälp kan du också kontakta en bärgnings- eller vägassistanstjänst direkt.

14.5. Säkerhetsläge

Om bilen känner av att det finns skador som äventyrar säkerheten kan den aktivera säkerhetsläget automatiskt.

När säkerhetsläget är aktiverat fungerar inte alla funktioner i bilen. Om säkerhetsläget har aktiverats måste bilen undersökas och repareras ^[1]. Kontakta en auktoriserad Volvoverkstad om säkerhetsläget av någon anledning har aktiverats.

Om displayerna fortfarande fungerar visas det tydligt på dessa när bilens säkerhetsläge är aktiverat.

När säkerhetsläget är aktivt går det inte att köra bilen. Men om du behöver flytta din bil ur omedelbar fara kan du försöka deaktivera säkerhetsläget genom att starta om din bil. Körning efter att säkerhetsläget har avaktiverats bör ske med försiktighet och endast mycket korta sträckor, såsom till sidan av vägen.

 **Viktigt**

När du lämnar säkerhetsläget utför bilen en säkerhetskontroll. Detta kommuniceras därefter på förardisplayen. Om kontrollen misslyckas kommer du inte att kunna lämna säkerhetsläget för att flytta bilen.

 **Varning**

Försök endast att lämna säkerhetsläget om skadorna på bilen är små och det inte finns något bränsleläckage. Försök aldrig att starta om bilen om den luktar bränsle när meddelandet om säkerhetsläge visas. Lämna bilen omedelbart.

Om säkerhetsläget slås av utan att bilen har undersökts och reparerats finns det risk för ytterligare skador på bilen eller för personskador.

^[1] Volvo rekommenderar en auktoriserad Volvoverkstad

14.6. Att få bilen bogserad

Bilen kan bogseras korta sträckor, till exempel till en bärgningsbil, om det behövs.

Viktigt

- Du bör bara bogsera din bil korta sträckor, till exempel till vägkanten eller upp på en bärgningsbil. Att bogsera din bil längre sträckor kan skada bilen genom att batteriet laddas felaktigt.
- Reducera bilens larmkänslighet innan du bogserar den, för att undvika att utlösa larmet av misstag.

Bogseröglan kan användas för att dra bilen upp på en bärgningsbil med flak.

Viktigt

Bogsera inte bilen om den är i säkerhetsläge.

Tänk även på placering och markfrigång när du avgör om bilen kan dras upp på en bärgningsbil.

1. Dra upp bilen på en bärgningsbil eller till en säker plats, till exempel vid sidan av vägen.
2. Ansätt parkeringsbromsen när bilen står på lämplig plats.
3. Ta vid behov bort bogseröglan och vinschkabeln.

Viktigt

Transportera alltid bilen med en bärgningsbil när den inte kan köras. Din bil kan skadas allvarligt om hjulen tvingas att svänga under transporten. Se till att bilen endast transporteras med en bärgningsbil, till exempel på ett flak, så att bilens hjul inte kommer i kontakt med marken under transporten.

15. Specifikationer

Dessa specifikationer innehåller teknisk information och sifferuppgifter för din bil. Du kan behöva leta upp vissa av dessa uppgifter, till exempel när du köper nya däck.

Informationen är uppdelad i följande avsnitt:

- Bilens allmänna egenskaper – dimensioner, viktangivelser och typbeteckningar
- Specifikationer för drivlinan – prestanda, motor, räckvidd, bränsleförbrukning och elförbrukning
- Hjul- och däckspecifikationer – godkända däcktryck och däckstorlekar
- Vätskespecifikationer – motorolja, bromsvätska och kylmedel för luftkonditioneringen
- Certifikat och typgodkännanden

15.1. Bilens allmänna egenskaper

Här hittar du grundläggande information om just din bil och dess funktioner.

Denna information är till exempel viktig för att du ska kunna beställa rätt reservdelar eller tillbehör.

15.1.1. Bilens mått

Här hittar du bilens mått, till exempel längd och höjd.

Leta först upp det mått du letar efter på bilderna och kontrollera sedan motsvarande bokstav i tabellen nedan.

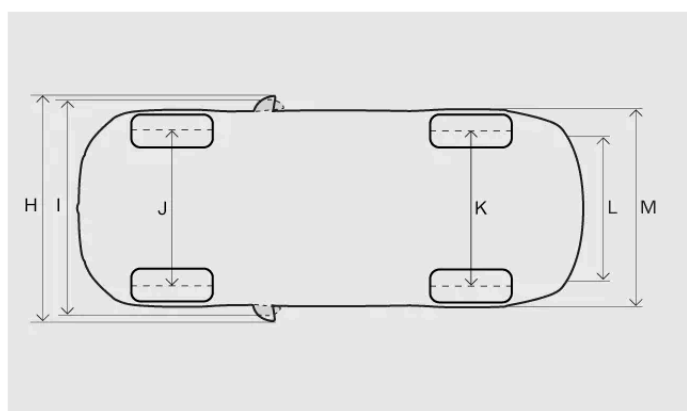
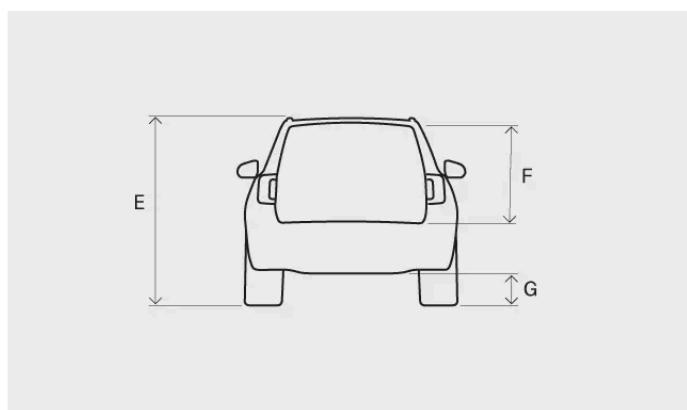
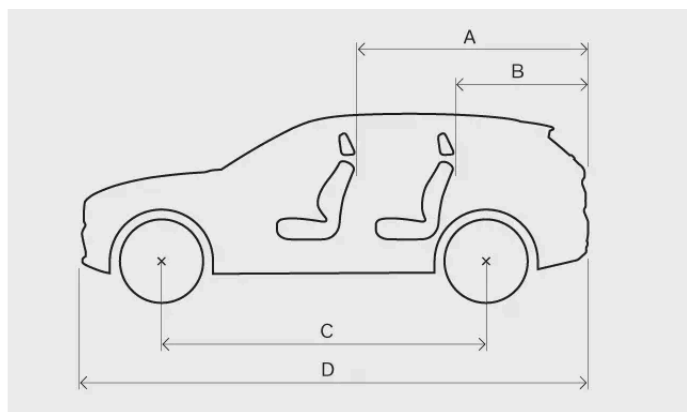

Mått	Millimeter	Tum
A	Lastlängd, golv, fällt säte 2040 1260 ^[1]	80,3 49,6 ^[1]
B	Lastlängd, golv 554	21,8
C	Hjulbas 2984	117,5
D	Längd 4953	195,0
E	Höjd ^[2] 1767–1771	69,6–69,7
F	Lasthöjd 816	32,1
G	Markfrigång ^[2] 205–216	8,1–8,5
H	Bredd inkl. utfällda backspeglar 2140	84,3
I	Bredd inkl. infällda sidospeglar 2008	79,1

Innehållet i denna manual representerar användarmanualens status vid tidpunkten för tryckning. Det är kanske inte helt giltigt vid framtida tidpunkter. För mer information se första sidan för den fullständiga friskrivningsklausulen.

Mått		Millimeter	Tum
J	Spårvidd fram	1665-1673 ^[3]	65,6-65,9 ^[3]
K	Spårvidd bak	1667-1675 ^[3]	65,6-65,9 ^[3]
L	Lastbredd, golv	1192	46,9
M	Bredd	1923 ^[4] 1931-1958	75,7 ^[4] 76,0-77,1

^[1] Från andra sätesraden i en bil med 6 eller 7 säten.

^[2] Vid tjänstevikt plus en person.

^[3] Beroende på fälgstorlek.

^[4] Karossbredd.

15.1.2. Vikter

Bilens maximala totalvikt kan utläsas på en dekal i bilen.

Vikterminologi

Tjänstevikt	Bilens vikt, inklusive föraren, alla oljor, vätskor och standardutrustning. Detta inkluderar inte passagerare, last, tillvalsutrustning eller kultryck när en släpvagn är ansluten.
Tillåten maximal last	Totalvikt - tjänstevikt
Maximal totalvikt	Tjänstevikt + last + passagerare

Dokumenterad tjänstevikt gäller bil i basutförande – till exempel en bil utan extrautrustning eller tillval. Det innebär att för varje tillval som läggs till, minskar bilens lastkapacitet motsvarande tillvalets vikt.

Att väga bilen är ett säkert sätt att få reda på tjänstevikten för just din bil.

Varning

Bilens köregenskaper förändras beroende på hur tungt lastad bilen är och hur lasten är placerad.

Dekalvikter

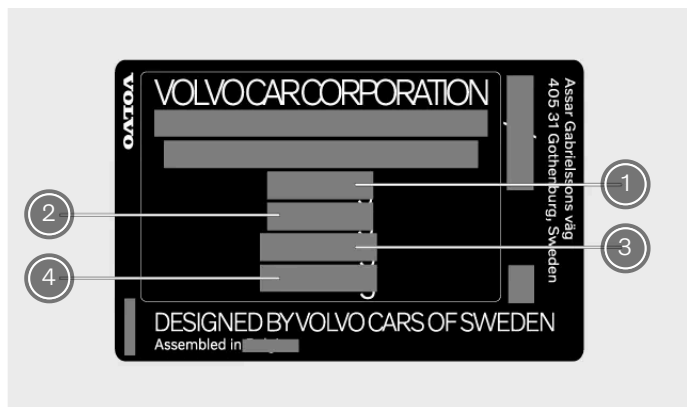

Dekalen sitter på höger dörrstolpe och blir synlig när dörren öppnas.

- ① Maximal totalvikt
- ② Maximal tågvikt (bil + släpvagn)
- ③ Maximalt framaxeltryck
- ④ Maximalt bakaxeltryck

Maximal last

Maximal last Se ditt registreringsbevis.

Maximal taklast 100 kg

15.1.3. Specifikationer och kapacitet för bogsering

Dragvikter och kultryck för körning med släpvagn kan utläsas nedan.

! Viktigt

Följ alltid lokala regler och föreskrifter när du kör med släpvagn, till exempel hastigheten för fordonskombinationen.

i OBS

Användning av stabiliseringskoppling på dragkroken rekommenderas för släpvagn tyngre än 1800 kg.

Bromsad släpvagn

Max. släpvnagsvikt^[1] 2400 kg

Max. kultryck 110 kg

Obromsad släpvagn

Innehållet i denna manual representerar användarmanualens status vid tidpunkten för tryckning. Det är kanske inte helt giltigt vid framtida tidpunkter. För mer information se första sidan för den fullständiga friskrivningsklausulen.

Max. släpvagnsvikt 750 kg

[1] Dragkrok är inte möjlig för varianten Light Armoured.

15.1.4. Specifikationer för dragkrok

Här kan du hitta mått som är relaterade till din dragkrok.

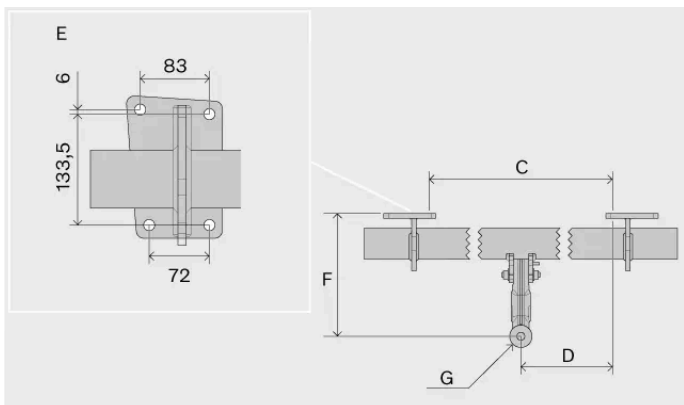
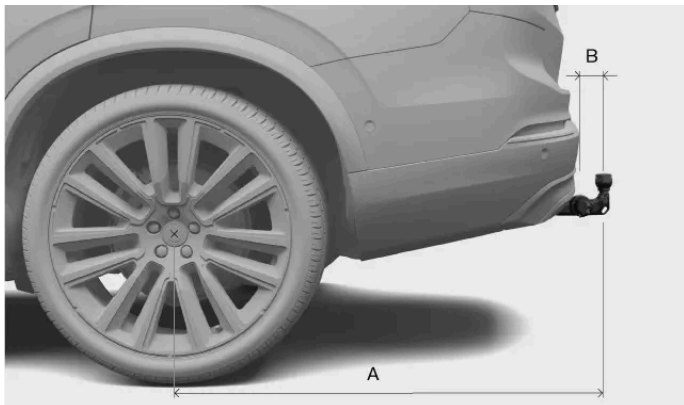

Mått, fästpunkter i mm (tum)

- A 1476 (58,1)
- B 86 (3,4)
- C 875 (34,4)
- D 437,5 (17,2)
- E Se bilden ovan
- F 273 (10,7)
- G Kulans centrum

15.1.5. Typbeteckningar

Innehållet i denna manual representerar användarmanualens status vid tidpunkten för tryckning. Det är kanske inte helt giltigt vid framtida tidpunkter. För mer information se första sidan för den fullständiga friskrivningsklausulen.

Om du har tillgång till detaljerad information om bilen underlättas kontakten med Volvoåterförsäljare. Det blir även lättare att beställa reservdelar och tillbehör.

Dekaler

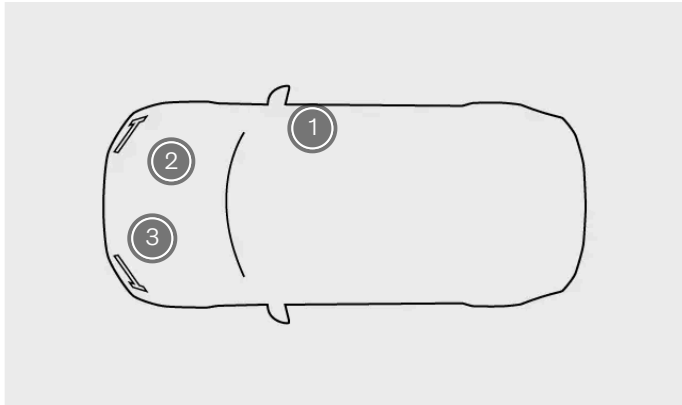

Dekalernas placering

- ① Produktdekal
- ② Dekal med motornumret
- ③ Dekal för växellådan

Produktdekalen sitter på höger dörrstolpe och blir synlig när dörren öppnas.

Dekalen med bilens motornummer finns på motorn. Vissa motorversioner har ingen sådan dekal. Då finns det i stället en motorkod ingraverad på själva motorn.

Dekalen för växellådan sitter på själva växellådan.



Produktdekal

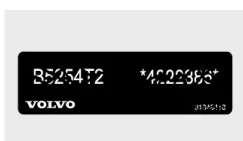

Dekal med motornumret

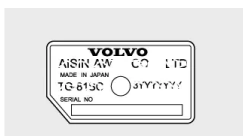

Dekal för växellådan

Produktdekalen innehåller bland annat följande information:

- Typgodkännandenummer
- Bilens identifikationsnummer

Innehållet i denna manual representerar användarmanualens status vid tidpunkten för tryckning. Det är kanske inte helt giltigt vid framtida tidpunkter. För mer information se första sidan för den fullständiga friskrivningsklausulen.

- Information om vikt
- Kodbeteckning för exteriörfärg

i **OBS**

Dekalerna som visas i manualen är allmänna representationer av de som finns i bilen. Manualen innehåller bara deras placering och vilken typ av information de innehåller. Se aktuell dekal för att få specifik information om din bil.

i **Tips**

På många marknader kan mer information även hittas på bilens registreringsbevis.

15.2. Specifikationer för drivlina

Läs specifikationerna för bilens framdrivning.

I specifikationerna finns information om vad bilen klarar av och är certifierad för. De innehåller även information om de laddningskablar som kan användas med din bil.

15.2.1. Motorspecifikationer

Bilen drivs av en förbränningsmotor och en elektrisk drivmotor. Specifikationerna för bilens motorer anges nedan.

B420T16		
Max. uteffekt	kW/rpm	184/5.400–5.700
	hk/rpm	250/5.400–5.700
Max. märkeffekt	kW/rpm	N/A
	hk/rpm	N/A
Max. vridmoment	Nm/rpm	360/2000–4500
	lb-ft/rpm	266/2000–4500
Antal cylindrar		4

Elektrisk drivmotor

Max. uteffekt 115 kW (156 hp)

Vridmoment 309 Nm



Data som saknas kommer att uppdateras i ett senare skede.

15.2.2. Bränsleförbrukning, elförbrukning och koldioxidutsläpp

Nedan anges de certifierade värdena för bilens räckvidd samt el- och bränsleförbrukning. El- och bränsleförbrukningen och räckvidden varierar dock beroende på situation och körförhållanden. Dessa värden ska inte tolkas som en förväntad räckvidd utan ska i första hand användas för att jämföra olika bilar.

Förfarande som används för att fastställa värdena

Värdena i tabellen nedan har fastställts i enlighet med WLTP^[1], som är en internationell testmetod som utförs i laboratoriemiljö. Metoden använder körcykler för att simulera genomsnittlig körning med bilen. Varje körcykel fastställs av olika förutsättningar som hastighet, tid och körsträcka.

Standarden bygger på fyra körcykelprofiler med olika medelhastigheter:

Stadskörning	Låg hastighet
Förortskörning	Medelhög hastighet
Landsvägskörning	Hög hastighet
Motorvägskörning	Extra hög hastighet

Förklaring av symboler

Detta är en förklaring av de symboler som används i specifikationstabellen nedan.



Viktat kombinerat värde. Detta värde är viktat mellan eldrift och bränslebrift över hela körcykeln.

CO₂

Gram CO₂/km.



Liter/100 km.



Certifierat värde för bilens potentiella räckvidd (i km) vid användning av elmotorn^[2].



Stads- och förortskörning.



Medelvärde över alla fyra körcykelfaser (stads-, förorts-, landsvägs- och motorvägskörning).



Certifierat värde för bilens elförbrukning (kWh/100 km). Värdet är ett medel över alla fyra körcykelfaser (stads-, förorts-, landsvägs- och motorvägskörning).



Lågt värde.



Högt värde.

i **OBS**

Högvoltsbatteriets kapacitet minskar med ålder och användning. Det kan leda till ökad användning av förbränningsmotorn, vilket i sin tur ger högre bränsleförbrukning och minskad räckvidd vid eldrift.

Specifikationer för räckvidd, bränsleförbrukning och elförbrukning

B420T16					
	CO ₂	\varnothing			
	75	3,3	13,2	79	70
	87	3,8	13,8	69	64

i **OBS**

Om data saknas i tabellen kommer den att uppdateras vid ett senare tillfälle.

Certifierade och faktiska värden

Vid körning kan bilens elförbrukning och räckvidd, eller dess bränsleförbrukning, avvika från de certifierade värdena. Några orsaker till detta kan vara:

- Förarens körsätt.
- Extrautrustning och last påverkar bilens vikt eller luftmotstånd.
- Hjul som inte är standard kan öka rullmotståndet och luftmotståndet.
- Hög hastighet ger ökat luftmotstånd.
- Väg-, trafik- och väderförhållanden.
- Bilens allmänna skick.
- Bränslekvalitet.
- Att bilen inte regelbundet laddas via elnätet.

[1] Globalt harmoniserat provningsförfarande för lätta fordon.

[2] Värdet ska inte tolkas som en förväntad räckvidd. Det är svårt att uppnå räckvidden vid normal körning.

15.2.3. Bränsletankens volym

Bränsletankens påfyllningsbara volym kan utläsas i tabellen nedan.

Volym ca 71 liter (18,8 US gallons) (15,6 UK gallons)

15.2.4. Specifikationer för laddkablar

Dessa specifikationer ger information om mode 2-laddkablar. Mode 2-laddkablar kan köpas från Volvo Extras-butiken.

Omgivningstemperatur -32 °C till 50 °C (-25 °F till 122 °F)

Jordfelsbrytare

Mode 2-laddkablar har en inbyggd jordfelsbrytare som skyddar bilen och användaren från elektriska stötar orsakade av systemfel.

 **Varning**

Jordfelsbrytaren hjälper till att skydda bilens laddsystem men det finns ingen garanti för att en överbelastning inte kan inträffa.

 **Viktigt**

Jordfelsbrytaren skyddar inte vägguttaget.

Temperaturövervakning

Mode 2-kabeln har också en kontrollenhet med en inbyggd funktion för temperaturövervakning. Den övervakar temperaturen i både kabeln och vägguttaget.

 **Varning**

Laddkabelns temperaturövervakning bidrar till att skydda bilens laddningssystem, men det finns ingen garanti för att överhettning aldrig kommer att inträffa.

Viktigt

- Om temperaturövervakningen vid upprepade tillfällen automatiskt har minskat laddningsströmmen och laddningen har avbrutits, måste orsaken till överhettningen undersökas och åtgärdas.
- Undvik att utsätta kontrollenheten och dess stickkontakt för direkt solljus. Överhettningsskyddet i stickkontakten kan annars minska eller avbryta laddningen av din bil.
- Om laddningen ofta stoppas oavsiktligt ska laddkabeln och bilens laddningssystem kontrolleras av en utbildad och kvalificerad Volvo-servicetekniker. Låt även en behörig elektriker kontrollera ditt vägguttag.

15.2.5. Laddningsportetiketter och identifierare

Din bil har en etikett med en identifierare på som ger information om laddningskompatibilitet.

Identifiering av laddningskompatibilitet

Titta på identifieringsetiketterna för att se om din bil och laddningspunkten är kompatibla. Etiketterna är utformade i enlighet med standarden EN 17186. Identifieringsetiketterna innehåller en eller flera bokstäver. Om en bokstav på laddningspunkten och den på bilens identifieringsetiketter är lika betyder det att de är kompatibla.



Informationsdekalen sitter på insidan av laddluckan.

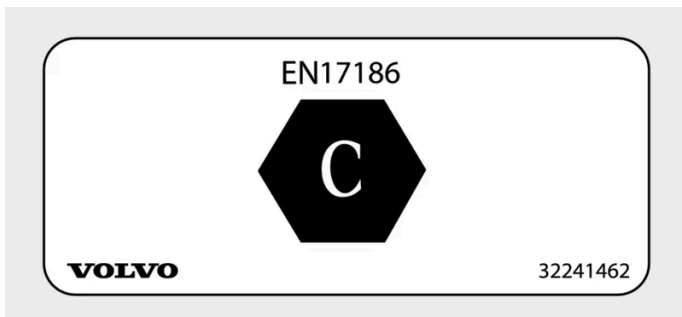

Informationsdekaler för laddningskompatibilitet.

Bokstaven visar vilka typer av laddningspunkter som bilen är kompatibel med. Din bil har en bokstav som definierar kompatibilitet. Mer information finns i standarden EN 17186.

^[1] Växelström

15.3. Hjul och däck – specifikationer

Här hittar du specifikationer för hjulen och däcken på din bil.

i OBS

Det finns även andra rekommendationer om hjul och däck som du bör vara medveten om.

15.3.1. Godkänt däcktryck

Du hittar de godkända däcktrycken för bilen i tabellen nedan.

Det rekommenderade trycket för godkända däck finns på däcktrycksdekalen. Den sitter på dörrstolpen på förarsidan och är synlig när dörren öppnas.

Däckstorlek	Hastighet	Last, 1–3 personer		Max. last		ECO-tryck
		Fram kPa (psi)	Bak kPa (psi)	Fram kPa (psi)	Bak kPa (psi)	Fram/bak kPa (psi)
235/55 R19 275/45 R20 275/40 R21 275/35 R22	0-180 km/h (0-112 mph)	260 (38)	260 (38)	290 (42)	290 (42)	290 (42)

15.3.2. Godkända hjul- och däckdimensioner

I vissa länder anges inte godkända storlekar på bilens registreringsbevis. Du kan dock hitta alla godkända kombinationer av fälgar och däck nedan.

Däck	Fälg
235/55 R19	8 x 19 x 42,5
275/45 R20 ^[1]	9 x 20 x 38,5
275/40 R21 ^[1]	9 x 21 x 38,5
275/35 R22 ^[1]	9x22x38.5

^[1] Endast godkänt i kombination med främre och bakre skärmbreddare.

15.3.3. Lägsta tillåtna lastindex och hastighetsklass för däck

Alla däck har specifika hastighets- och lastgränser. Däcken måste ha en hastighetsklass som är lika med eller högre än din bils maxhastighet. Däcken måste dessutom ha ett belastningsindex som är lika med eller högre än det belastningsindex som Volvo anger som det lägsta tillåtna för din bils vikt.

Däckets specifikation måste vara minst lika med eller större än:

Lägsta tillåtna lastindex (LI) 104

Lägsta tillåtna hastighetsklass (SS) H



Varning

Om ett däck med för låg hastighetsklass används kan det överhettas och skadas.

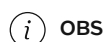

OBS

Vinterdäck

Vinterdäck^[1] kan ha en lägre hastighetsklass än bilens maxhastighet. Om dina vinterdäck har en lägre hastighetsklass än bilens topphastighet får du dock inte köra fortare än däckens hastighetsklass.

^[1] Både dubbdäck och dubbfria däck.

15.4. Specifikationer för vätskor

I din bil finns vätskor som hjälper de olika systemen att fungera på rätt sätt. När det är dags att fylla på en vätska eller utföra underhåll kan du behöva tillgång till dessa specifikationer.

Vissa vätskor bör helst bytas eller fyllas på av en auktoriserad Volvoverkstad. Läs om de olika vätskorna i det här avsnittet och kontakta vid behov en auktoriserad Volvoverkstad för att boka tid.

15.4.1. Specifikationer för motorolja

Den föreskrivna oljekvaliteten och oljevolymen anges nedan.

Volvo rekommenderar att du använder motoroljan Castrol Edge Professional.

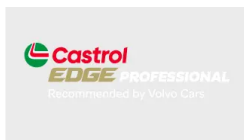

Föreskriven kvalitet Castrol Edge Professional V 0W-20 eller VCC C6SP SAE 0W-20

Volym (inklusive oljefilter) ca 5,6 liter (4,93 UK qt)

15.4.2. Specifikationer för transmissionsolja

Under normala körförhållanden behöver transmissionsoljan inte bytas under växellådans livslängd. Det kan emellertid bli nödvändigt om körförhållandena är ogynnsamma.

Föreskriven transmissionsolja AW-1

15.4.3. Specifikationer för bromsvätska

Mediet i bilens bromssystem kallas bromsvätska.

Föreskriven kvalitet Volvo original- eller likvärdig bromsvätska som uppfyller en kombination av Dot 4, 5.1- och ISO 4925 klass 6-klassificeringarna.

 **Viktigt**

Byte eller påfyllning av bromsvätska rekommenderas att utföras av en auktoriserad Volvoverkstad.

15.4.4. Specifikationer för klimatsystemet

Här finns information om mängden köldmedium och den föreskrivna kvaliteten och volymen för kompressorolja.

Dekal för klimatsystemet



Dekalen med information om vätskor till klimatsystemet finns på motorhuvens undersida.

På denna dekal finner du:

- Typ av köldmedium
- Köldmediemängd

Dekalsymboler



Varning



För att serva det mobila luftkonditioneringsystemet krävs en utbildad och certifierad tekniker^[1]



Brandfarligt köldmedium



Mobilt luftkonditioneringsystem^[1]



Smörjmedelstyp

Kompressorolja

Volym 120 ml (4.06 US fl oz) (4.22 UK fl oz)

Föreskriven kvalitet PAG SP-A2

Service och reparation av klimatsystemet

Varning

Service och reparation

Klimatsystemet innehåller trycksatt köldmedium. Klimatsystemet får endast underhållas och repareras av utbildade och certifierade tekniker för att garantera systemets säkerhet^[2]. Volvo rekommenderar att en auktoriserad Volvoverkstad används för alla reparationer och servicearbeten.

Viktigt

Reparation av evaporatorn

Klimatsystemets evaporator får aldrig repareras eller ersättas med en tidigare använd evaporator. Ny evaporator skall vara certifierad och märkt enligt SAE J2842.

^[1] MAC

^[2] I enlighet med SAE J2845 (Teknikutbildning för säker service och inneslutning av köldmedier som används i mobila A/C-system).

15.5. Certifikat och typgodkännanden

Denna dokumentation visar att din bil uppfyller vissa standarder och specifikationer.





Enligt lag ska användarmanualen innehålla information om vissa certifikat och typgodkännanden.

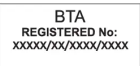

För mer information, kontakta Volvo support.

15.5.1. Typgodkännande för radar





Leta reda på det radartypgodkännande du letar efter bland de som listas här.





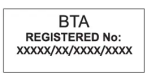



Radare i mitten av fronten

Regioner	Etiketter och symboler	Innebörd
Botswana		BOCRA/TA2019/4981
Brasilien		Este equipamento não tem direito à proteção contra interferência prejudicial e não pode causar interferência em sistemas devidamente autorizados.
Kanada	IC: 8436B-77V12FLR	This device contains license-exempt transmitter(s)/receiver(s) that comply with Innovation, Science and Economic Development Canada's license exempt RSS(s). Operation is subject to the following two conditions: (1) This device may not cause interference. (2) This device must accept any interference, including interference that may cause undesired operation of the device. L'émetteur/recepteur exempt de licence contenu dans le présent appareil est conforme aux CNR d'Innovation, Sciences et Développement économique Canada applicables aux appareils radio exempts de licence. L'exploitation est autorisée aux deux conditions suivantes : 1) L'appareil ne doit pas produire de brouillage; 2) L'appareil doit accepter tout brouillage radioélectrique subi, même si le brouillage est susceptible d'en compromettre le fonctionnement.
Chile		
Europeiska unionen och EFTA		Hereby, Veoneer US, Inc. declares that the radio equipment type 77V12FLR is in compliance with Directive 2014/53/EU. Operational frequency band: 76-77 GHz Maximum Output Power: <55dBm EIRP The full text of the EU declaration of conformity is available at the following internet address: https://www.veoneer.com/en/regulatory Manufacturer: Veoneer US, Inc. 26360 American Drive Southfield, MI 48034 USA Phone: +1-248-223-0600

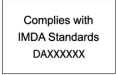
Regioner	Etiketter och symboler	Innebörd
USA	FCC ID: WU877V12FLR	This device complies with Part 15 of the FCC Rules. Operation is subject to the following two conditions: (1) this device may not cause harmful interference, and (2) this device must accept any interference received, including interference that may cause undesired operation. CAUTION TO USERS Changes or modifications not expressly approved by the party responsible for compliance could void the user's authority to operate the equipment.
Vietnam		77V12FLR
Zambia		ZMB/ZICTA/TA/2019/6/61

Radars i bakre hörn



Regioner	Etiketter och symboler	Innebörd
Botswana		BOCRA/TA/2017/3372
Brasilien		Este equipamento não tem direito à proteção contra interferência prejudicial e não pode causar interferência em sistemas devidamente autorizados.
Kanada	IC:2694A-RS4	This device contains license-exempt transmitter(s)/receiver(s) that comply with Innovation, Science and Economic Development Canada's license exempt RSS(s). Operation is subject to the following two conditions: (1) This device may not cause interference. (2) This device must accept any interference, including interference that may cause undesired operation of the device. L'émetteur/recepteur exempt de licence contenu dans le présent appareil est conforme aux CNR d'Innovation, Sciences et Développement économique Canada applicables aux appareils radio exempts de licence. L'exploitation est autorisée aux deux conditions suivantes : 1) L'appareil ne doit pas produire de brouillage; 2) L'appareil doit accepter tout brouillage radioélectrique subi, même si le brouillage est susceptible d'en compromettre le fonctionnement.
Kina		<p>RS4 24.05-24.25GHz 20mW</p> <p>  </p>
Europeiska unionen och EFTA		Hereby, Hella KGaA Hueck & Co. Declares that the radio equipment type RS4 is in compliance with Directive 2014/53/EU. The full text of the EU declaration of conformity is available at the following internet address: www.hella.com/vcc . Technical information: Frequency range: 24.05 ... 24.25 GHz Transmission power: 20 dBm (maximum) EIRP Manufacturer and Address: Manufacturer: Hella KGaA Hueck & Co. Address: Rixbecker Straße 75, 59552 Lippstadt, Germany

Regioner	Etiketter och symboler	Innebörd
Nigeria		Connection and use of this communications equipment is permitted by the Nigerian Communications Commission.
Oman		Registered No: R/3957/17 Dealer No: D080134
Serbien		И011 17
Singapore		DA 103238
Sydafrika		TA-2016/3407 APPROVED
Sydkorea		R-CMM-HLA-RS4 [Placeholder text]
Taiwan		CCAB17LP 0470T5 [Placeholder text]
Thailand		1) [Placeholder text] 2) [Placeholder text]
Ukraina		Цим HELLA GmbH & Co. KGaA заявляє, що радіотехнічне обладнання типу RS4 відповідає Технічному регламенту радіотехнічного обладнання та Директиві 2014/53/ЄС. Повний текст декларації про відповідність доступний за адресою: www.hella.com/vcc Частотний діапазон: 24,05 – 24,25 ГГц Потужність передачі: 20 дБм (макс.) EIRP
Förenade Arabemiraten		Registered No: ER53878/17 Dealer No: DA44932/15
Storbritannien		Hereby, Hella GmbH & Co. KGaA declares that the radio equipment type RS4 is in compliance with Radio Equipment Regulations of the United Kingdom. The full text of the United Kingdom declaration of conformity is available at the following internet address: www.hella.com/vcc [https://www.hella.com/vcc] Technical information: Frequency band: 24.05 ... 24.25 GHz Transmission power: 20 dBm (max.) EIRP Manufacturer and Address: Hella GmbH & Co. KGaA Rixbecker Straße 75, 59552 Lippstadt, Germany

Regioner	Etiketter och symboler	Innebörd
USA	FCC ID: NBG01RS4	This device complies with Part 15 of the FCC Rules. Operation is subject to the following two conditions: (1) this device may not cause harmful interference, and (2) this device must accept any interference received, including interference that may cause undesired operation. CAUTION TO USERS Changes or modifications not expressly approved by the party responsible for compliance could void the user's authority to operate the equipment.
Vietnam		C0173191017AF04A2
Zambia		ZMB/ZICTA/TA/2017/6/7

15.5.2. Typgodkännande för radioutrustning



Hitta de typgodkännanden för radioutrustning du letar efter bland de som listas här.



Region	Etiketter och symboler	Innebörd
Europeiska unionen och EFTA		Härmed försäkras Volvo Cars att all radioutrustning är i överensstämmelse med direktiv 2014/53/EU.
Japan		R 204-750001 Denna enhet är godkänd i enlighet med den japanska radiolagen och den japanska telekommunikationslagstiftningen. Denna enhet ska inte modifieras (i händelse av modifiering ogiltigförklaras enhetens godkännande-id).

15.5.3. Typgodkännanden för trådlös laddare och NFC

Nedan följer de tekniska specifikationerna och certifikaten för den trådlösa laddaren.

Försäkran om överensstämmelse

Argentina	
Brasilien	 05588-23-12116

USA	<p>FCC Statement:</p> <p>This device complies with Part 15 of the FCC rules. Operation is subject to the following two conditions:</p> <ol style="list-style-type: none"> 1. This device may not cause harmful interference, and 2. This device must accept any interference received, including interference that may cause undesired operation. <p>Please note that changes or modifications not expressly approved by the party responsible for compliance could void the user's authority to operate the equipment.</p> <p>This equipment has been tested and found to comply with the limits for a Class B digital device, pursuant to part 15 of the FCC Rules. These limits are designed to provide reasonable protection against harmful interference in a residential installation. This equipment generates, uses and can radiate radio frequency energy and, if not installed and used in accordance with the instructions, may cause harmful interference to radio communications. However, there is no guarantee that interference will not occur in a particular installation. If this equipment does cause harmful interference to radio or television reception, which can be determined by turning the equipment off and on, the user is encouraged to try to correct the interference by one or more of the following measures:</p> <ul style="list-style-type: none"> • Reorient or relocate the receiving antenna. • Increase the separation between the equipment and receiver. • Connect the equipment into an outlet on a circuit different from that to which the receiver is connected. • Consult the dealer or an experienced radio/TV technician for help. <p>This equipment complies with radio frequency exposure limits set forth by the FCC for an uncontrolled environment.</p> <p>This equipment should be installed and operated with a minimum distance of 20 cm between the device and the user or bystanders.</p> <p>This device must not be co-located or operating in conjunction with any other antenna or transmitter.</p>
Vietnam	
Zambia	

15.5.4. Typgodkännande för port för on-board diagnostics

Här hittar du typgodkännandet för porten för on-board diagnostics.

Region	Innebörd
Kanada	<p>IC: 20839-ACU1106</p> <p>Denna enhet överensstämmer med Industry Canada-licensierade RSS-standarder. Användning tillåts under följande två villkor: (1) den här enheten får inte orsaka störningar och (2) den här enheten måste klara eventuella mottagna störningar, inklusive störningar som kan orsaka oönskade funktioner.</p>
Amerikas förenta stater	<p>FCC ID: 2AGKKACU11-06</p> <p>Denna enhet överensstämmer med avsnitt 15 i FCC-bestämmelserna. Användning är tillåten under följande två villkor: (1) Denna enhet får inte orsaka farliga störningar och (2) denna enhet måste kunna motstå alla mottagna störningar, inklusive störningar som kan orsaka oönskade funktioner.</p>

15.5.5. Typgodkännande för stöldskyddssystem

Följande information innehåller typgodkännanden för stöldskyddssystemen.

Larmsystem

Land	Innebörd
Kanada	Kanada IC: 4405A-DA 5823(3) Enheten får användas under följande villkor: <ol style="list-style-type: none"> 1. Denna enhet får inte orsaka skadliga störningar, och 2. enheten måste klara alla störningar som tas emot inklusive störningar som kan orsaka oönskad funktion.
USA	USA FCC ID: MAYDA 5823(3) Denna enhet överensstämmer med del 15 i FCC-reglerna. För driften gäller följande villkor: <ol style="list-style-type: none"> 1. Denna enhet får inte orsaka skadliga störningar, och 2. enheten måste klara alla störningar som tas emot inklusive störningar som kan orsaka oönskad funktion.

Startspärr och system för passiv öppning/start

Land	Innebörd
Kanada	Kanada-IC:3659A-VO3134 This device complies with Industry Canada license-exempt RSS standards. Operation is subject to the following two conditions: Operation is subject to the following two conditions: <ol style="list-style-type: none"> 1. This device may not cause harmful interference, and 2. this device must accept any interference received, including interference that may cause undesired operation. Le présent appareil est conforme aux CNR d'Industrie Canada applicables aux appareils radio exempts de licence. L'exploitation est autorisée aux deux conditions suivantes: <ol style="list-style-type: none"> 1. l'appareil ne doit pas produire de brouillage, et 2. l'utilisateur de l'appareil doit accepter tout brouillage radioélectrique subi, même si le brouillage est susceptible d'en compromettre le fonctionnement.
USA	USA-FCC ID: LTQVO3134 This device complies with part 15 of the FCC rules. Operation is subject to the following two conditions: <ol style="list-style-type: none"> 1. This device may not cause harmful interference, and 2. this device must accept any interference received, including interference that may cause undesired operation. Any changes or modification not expressly approved by the party responsible for compliance could void the user's authority to operate this equipment.





15.5.6. Nyckelsystem certifiering

Här kan du hitta certifieringar av standarder för nycklar.

















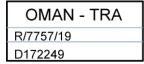

CEM-märkning för fjärrnyckelsystemet. För kompletterande typgodkännandenummer se följande tabeller.

Låssystem nyckelfri start (passiv start) och låsning/upplåsning utan nyckel









Land/region	Standard	Dekal
Argentina		 H-25867
Brasilien	MT-3245/2015	 MT-3245/2015
Kanada	Volvo standardnyckel-IC: 4008C-HUF8423MS Volvo Tag ID=IC: 4008C-HUF8432MS This device complies with part 15 of the FCC Rules and Industry Canada license-exempt RSS standard(s). Operation is subject to the following two conditions: 1. This device may not cause harmful interference, and 2. this device must accept any interference received, including interference that may cause undesired operation. Le présent appareil est conforme aux CNR d'Industrie Canada applicables aux appareils radio exempts de licence. L'exploitation est autorisée aux deux conditions suivantes : 1. l'appareil ne doit pas produire de brouillage, et 2. l'utilisateur de l'appareil doit accepter tout brouillage radioélectrique subi, même si le brouillage est susceptible d'en compromettre le fonctionnement.	
Europa	Härmed försäkras Delphi Deutschland GmbH, 42367 Wuppertal att denna VO3-134TRX överensstämmer med de väsentliga kraven och andra relevanta bestämmelser i direktiv Directive 2014/53/EU (RED). Den ursprungliga deklARATIONEN om överensstämmelse finns tillgänglig på följande länk www.delphi.com/automotive-homologation [https://www.delphi.com/automotive-homologation]	
Indonesien	Nomor: 38301/SDPPI/2015	
Jordanien	TRC/LPD/2014/250	
Malaysia	RAAT/37A/1215/S(15-5198)	
Mexiko	IFETEL: RLVDEVO15-0396	
Namibia	TA-2016-02	
Ryssland		
Serbien	P1614120100	
Sydafrika	TA-2014-1868	
Förenade Arabemiraten	ER37847/15 DA0062437/11	
USA	Volvo standardnyckel FCC ID: YGOHUF8423MS Volvo Tag ID FCC ID: YGOHUF8432MS This device complies with part 15 of the FCC Rules. Operation is subject to the following conditions: 1. This device may not cause harmful interference, and 2. this device must accept any interference received, including interference that may cause undesired operation. CAUTION: Changes or modifications not expressly approved by the party responsible for compliance could void the user's authority to operate the equipment.	

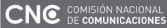





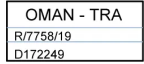

Fjärrnyckel

Land/region	Standard	Dekal
Argentina		 H-23694
Vitryssland		
Brasilien	Anatel: 06768-19-06643 Modelo: HUF8423MS Este equipamento opera em caráter secundário isto é não tem direito a proteção contra interferência prejudicial, mesmo de estações do mesmo tipo, e não pode causar interferência a sistemas operando em caráter primário.	 06768-19-06643
Chile		 HUF8423MS
Europa	Härmed försäkras Huf Hülsbeck & Fürst GmbH & Co. KG att radioutrustningen av typen HUF8432 överensstämmer med direktiv 2014/53/EU. EU-försäkran om överensstämmelse återfinns i sin helhet på följande webbsida: http://www.huf-group.com/eudoc . Frekvensband: 433,92 MHz Maximal sändningseffekt: 10 mW Tillverkare: Huf Hülsbeck & Fürst GmbH & Co. KG Steeger Str. 17 42551 Velbert Tyskland	
Ghana	NCA-godkänd: ZRO-M8-7E3-138	
Indonesien	Sertifikat Nomor: 118151/DJID/2026 PLG ID: 13809	 <small>Peringatan: peralatan elektronik yang tidak memenuhi persyaratan dapat menimbulkan gangguan pada peralatan elektronik lainnya yang beroperasi pada frekuensi yang sama.</small> <div style="border: 1px solid black; padding: 5px; width: fit-content;"> 118151/DJID/2026  13809 </div>
Tullunion Kazakstan, Ryssland		
Moldavien		
Marocko	AGREE PAR L'ANRT MAROC Numéro d'agrément: MR 20402 ANRT 2019 Date d'agrément: 10/07/2019	

Land/region	Standard	Dekal
Nigeria	Connection and use of this communication equipment is permitted by the Nigerian Communications Commission	
Oman		
Filippinerna	ESD-1919938C	
Paraguay	HUF8423MS	
Serbien		
Singapore	Uppfyller IMDA-standarderna DA103787	
Sydafrika	TA-2019/772	
Taiwan	<p>????????????????????</p> <p>????????????????</p> <p>1.</p> <p>??</p> <ul style="list-style-type: none"> • ??? <p>2.</p> <p>??</p> <ul style="list-style-type: none"> • ??? • ??? <p>??</p> <p>??????</p>	
Förenade Arabemiraten		
Ukraina	<p>Справжнім Huf Hülsbeck & Fürst GmbH & Co KG заявляє, що тип радіобладнання відповідає Технічному [HUF8423MS] регламенту радіобладнання; повний текст -декларації про відповідність доступний на веб сайті за такою адресою: http:// www.huf-group.com/eudoc</p> <p>Робоча частота: 433,92 ГГц</p>	
Vietnam		
Zambia		

Nyckelbricka

Land/region	Standard	Dekal
Argentina		 H-23695
Vitryssland		
Brasilien	Anatel: 04362-16-06643 Modelo: HUF8432MS Este equipo opera em caráter secundário isto é não tem direito a proteção contra interferência prejudicial, mesmo de estações do mesmo tipo, e não pode causar interferência a sistemas operando em caráter primário.	 04362-16-06643
Chile		 HUF8432MS
Europa	Härmed försäkrar Huf Hülsbeck & Fürst GmbH & Co. att radioustrüstningstypen HUF8432MS överensstämmer med direktiv 2014/53/EU. EU-försäkran om överensstämmelse återfinns i sin helhet på följande webbsida: http://www.huf-group.com/eudoc . Frekvensband: 433,92 MHz Maximal sändningseffekt: 10 mW Tillverkare: Huf Hülsbeck & Fürst GmbH & Co. KG Steeger Str. 17 42551 Velbert Tyskland	
Ghana	NCA Approved: ZRO-M8-7E3-139	
Indonesien	Sertifikat Nomor: 119085/DJID/2026 PLG ID: 13809	 <small>Peringatan: peralatan komunikasi nirkabel yang dapat memancarkan gelombang radio memiliki potensi bahaya bagi kesehatan.</small> 
Filippinerna	ESD-1919939C	 Type Approved No.: ESD-1919939C
Moldavien		
Marocko	AGREE PAR L'ANRT MAROC Numéro d'agrément: MR 20403 ANRT 2019 Date d'agrément: 10/07/2019	

Land/region	Standard	Dekal
Nigeria	Connection and use of this communications equipment is permitted by the Nigerian Communications Commission	
Oman		
Paraguay	HUF8432MS	
Sydafrika	TA-2019-773	
Serbien		
Singapore	Complies with IMDA Standards DA103787	
Taiwan	<p>????????????????????</p> <p>????????????????</p> <p>1.</p> <p>????????????????????</p> <ul style="list-style-type: none"> ???????????????? <p>2.</p> <p>????????????????</p> <ul style="list-style-type: none"> ???????????????? ???????????????? <p>????????????????</p> <p>??????</p>	
Förenade Arabemiraten		
Ukraina	Справжнім Huf Hülsbeck & Fürst GmbH & Co KG заявляє, що тип радіобладнання відповідає Технічному [HUF8423MS] регламенту радіобладнання; повний текст -декларації про відповідність доступний на веб сайті за такою адресою: http:// www.huf-group.com/eudoc Робоча частота: 433,92 ГГц	
Vietnam		
Zambia		

Central Electronic Module

Land/region	Standard	Dekal
Indonesien	Sertifikat Nomor: 85998/SDPPI/2022 PLG ID: 13809	

15.5.7. Information om ämnen på kandidatförteckning (CL) enligt REACH-förordningen, artikel 33.1

Volvo Cars stödjer målsättningen med REACH-förordningen generellt, och i synnerhet artikel 33, som överensstämmer med vårt åtagande att främja ansvarsfull tillverkning, handhavande och användning av våra produkter.

Enligt artikel 33.1 i REACH-förordningen (förordning EG 1907/2006),^[1] måste yrkesverksamma kunder informeras om särskilt farliga ämnen (SVHC^[2]) i produkter från Volvo Cars. Avsikten är att möjliggöra säker hantering av de ingående komponenter som berörs för att skydda människor och miljön.

Innehåll av ämnen på kandidatförteckningen

De artiklar som finns i "Tabell över ämnen på kandidatförteckningen" nedan innehåller ämnen på kandidatförteckningen (CL) i en högre koncentration än 0,1 viktprocent för den utmärkta bilen. Informationen om ämnen på kandidatförteckningen (CL) är baserat på de uppgifter vi erhållit från våra leverantörer och egna produktdata.

Allmän information för säker användning av varor

Varje bil från Volvo Cars har en användarmanual som innehåller information till ägare, förare och användare av bilen om hur den används på ett säkert sätt. Volvo Cars information om reparation och service av bilar samt originaldelar innehåller även information till servicepersonal om säker användning.

De ämnen som anges i tillämplig "Tabell över ämnen på kandidatförteckningen" och som förekommer i delar av den specifika bilen är inbyggda på ett sådant sätt att potentiell exponering mot kunder samt risker för människor eller miljö kan minimeras så länge som bilen och dess delar används på avsett sätt och reparationer, service och underhåll utförs enligt de tekniska anvisningarna för dessa aktiviteter och enligt god standardpraxis inom branschen.

En uttjänt bil får endast avfallshanteras på laglig väg inom EU vid en auktoriserad avfallshanteringsanläggning (ATF). Bildelar ska avfallshanteras enligt lokalt gällande lagstiftning och enligt anvisningar från lokala myndigheter.

Tabell över ämnen på kandidatförteckningen

Mer information finns i en PDF-fil under Support/Information om bilen/Regler och föreskrifter.

^[1] REACH - Europeiska unionens kemikalielagstiftning som trädde i kraft den 1 juni 2007, förordning (EG) nr 1907/2006 om registrering, utvärdering, godkännande och begränsning av kemikalier (REACH).

^[2] SVHC - Substances of Very High Concern är särskilt farliga ämnen som finns på den aktuella kandidatförteckningen (CL).

15.5.8. Licensavtal för förardisplayen

De olika licensavtalen för förardisplayen mellan Volvo och tillverkaren eller utvecklaren listas nedan.

Tabellen innehåller de komponenter med öppen källkod (OSS) som används i produkten enligt villkoren för respektive licens. Den källkod som motsvarar komponenterna med öppen källkod tillhandahålls också tillsammans med produkten i de fall då detta krävs enligt respektive OSS-licens.

Tabell över använda komponenter med öppen källkod

SI-nummer	OSS-komponentens namn	Version av OSS-komponenten	Namn på och version av licenstexten	Webbplats	Mer information
1	BidiReferenceCpp	26	Unicode Terms of Use	http://www.unicode.org/Public/PROGAMS/BidiReferenceCpp/	(C) Socionext Embedded Software Austria GmbH (SESA) Copyright (C) 1999-2009, ASMUS, Inc
2	FASTCRC32	1.2.8	License of Stephan brumme/ Zlib style License	http://stephan-brumme.com/	Copyright © 2011-2013 Stephan Brumme. All rights reserved, Copyright (C) 1995-2006, 2010, 2011, 2012 Mark Adler
3	Freescale IMX6 HDMI	5.0.11	BSD 3-clause "New" or "Revised" License	https://www.nxp.com/ [https://www.nxp.com/]	Copyright © 2009-2012, Freescale Semiconductor, Inc, Copyright © 2010-2012, Freescale Semiconductor, Inc.
4	FreeType Hashing	2.6.3	MIT License	https://sourceforge.net/p/canvasdraw/cd/642/tree/trunk/freetype/include/freetype/internal/fthash.h [https://sourceforge.net/p/canvasdraw/cd/642/tree/trunk/freetype/include/freetype/internal/fthash.h]	Copyright 2000 Computing Research Labs, New Mexico State University Copyright 2001-2015 Francesco Zappa Nardelli
5	FreeType Project - BDF	2.6.3	MIT License	https://sourceforge.net/projects/freetype/files/freetype2/2.6.3/ [https://sourceforge.net/projects/freetype/files/freetype2/2.6.3/]	Copyright (C) 2001-2014 by Francesco Zappa Nardelli. Copyright 2000 Computing Research Labs, New Mexico State University
6	FreeType Project - PCF	2.6.3	MIT License	https://sourceforge.net/projects/freetype/files/freetype2/2.6.3/ [https://sourceforge.net/projects/freetype/files/freetype2/2.6.3/]	Copyright 2000-2001, 2003 by Francesco Zappa Nardelli Copyright (C) 2000, 2001, 2002, 2003, 2006, 2010 by Francesco Zappa Nardelli Copyright (C) 2000-2004, 2006-2011, 2013, 2014 by Francesco Zappa Nardelli Copyright 2000-2010, 2012-2014 by Francesco Zappa Nardelli Copyright 2003 by Francesco Zappa Nardelli
7	FreeType Project - Pcfutil	2.6.3	Open Group License	https://sourceforge.net/projects/freetype/files/freetype2/2.6.3/ [https://sourceforge.net/projects/freetype/files/freetype2/2.6.3/]	Copyright 1990, 1994, 1998 The Open Group
8	HarfBuzz	1.3.1	MIT License	http://freedesktop.org/wiki/Software/HarfBuzz	Copyright © 2007 Chris Wilson Copyright © 2009, 2010 Red Hat, Inc. Copyright © 2011, 2012 Google, Inc.
9	Integrity Libnet	1.16	Internet Software Consortium-IBM License ISC License	https://github.com/lattera/glibc/blob/master/resolv/inet_pton.c [https://github.com/lattera/glibc/blob/master/resolv/inet_pton.c]	Copyright © 1996 by Internet Software Consortium. Consortium, Copyright © 1995 by International Business Machines, Inc.
10	Khronos EGL Headers	1,3	MIT License	http://www.khronos.org/registry/egl/	Copyright © 2007-2013 The Khronos Group Inc. Copyright 2008 VMware, Inc. Copyright © 2013-2014 The Khronos Group Inc.

SI-nummer	OSS-komponentens namn	Version av OSS-komponenten	Namn på och version av licenstexten	Webbplats	Mer information
11	Khronos Group - OpenGL ES	1.4	SGI Free Software License B v2.0	http://www.khronos.org/opengles/	
12	libjpeg	6b	Independent JPEG Group License	http://www.ijg.org/	Copyright (C) 1991-1998, Thomas G. Lane.
13	libpng	1.4.22	libpng License	http://github.com/corona-oss/packages/libpng/	Copyright © 1998-2010 Glenn Randers-Pehrson Copyright © 2007, 2009 Glenn Randers-Pehrson Version 0.96 Copyright © 1996, 1997 Andreas Dilger Version 0.88 Copyright © 1995, 1996 Guy Eric Schalnat, Group 42, Inc.
14	Libunibreak	1.2.8	zlib License	https://github.com/adah1972/libunibreak [https://github.com/adah1972/libunibreak]	Copyright (C) 2008-2011 Wu Yongwei Copyright (C) 2012 Tom Hacohe tom@stosb.com
15	Iz4 Compression algorithm	1.4.0	BSD 2-clause "Simplified" License	http://github.com/Cyan4973/iz4/	Copyright (C) 2011-2014, Yann Collet
16	md5	1,6	Public Domain	https://doxygen.reactos.org/d7/d04/sdk_2lib_23rdparty_2freetype_2src_2base_2md5_8c_source.html [https://doxygen.reactos.org/d7/d04/sdk_2lib_23rdparty_2freetype_2src_2base_2md5_8c_source.html]	
17	NetBSD	1.9	BSD-4-Clause (University of California-Specific), BSD3, IBM License, HPND like license, BSD 2-clause "Simplified" License, BSD One Clause License	http://www.netbsd.org/	Copyright © 1998 Manuel Bouyer Copyright © 1996 Matt Thomas., Copyright 1997 Marshall Kirk McKusick. All Rights Reserved, Copyright © 1985, 1988, 1989, 1991, 1993, 1995 The Regents of the University of California Copyright © 1989, 1993 The Regents of the University of California Copyright © 1983, 1993 The Regents of the University of California Copyright 2000-2011 Green Hills Software Copyright (c) 1996 by Internet Software Consortium. Copyright (C) 1998 WIDE Project, Portions Copyright © 1995 by International Business Machines, Inc, Copyright (C) 1994, 1995, 1997 Toolz GmbH Copyright (C) 1994, 1995, 1997 Wolfgang Solfrank Copyright © 1995, 1999 Berkeley Software Design, Inc Portions Copyright © 1993 by Digital Equipment Corporation Copyright © 1992 Henry Spencer Copyright © 1997, 1998, 1999 The NetBSD Foundation, Inc Copyright © 1996 by Internet Software Consortium. Copyright (c) 1994 James A. Jegers(c) © UNIX System Laboratories, Inc.
18	NetBSD_BSD4	1.9	BSD 4-clause "Original" or "Old" License	http://www.netbsd.org/	Copyright 2000-2011 Green Hills Software Copyright © 1994, 1998 Christopher G. Demetriou, Copyright © 1982, 1986, 1990, 1993, 1994 The Regents of the University of California. All rights reserved. © UNIX System Laboratories, Inc.
19	The FreeType Project - freetype2	2.6.3	Freetype Project License	http://sourceforge.net/projects/freetype/	Copyright 1996-2016 by David Turner, Robert Wilhelm, and Werner Lemberg, Copyright 2007-2016 by Rahul Bhalariao, Copyright 2009-2016 by Oran Agra and Mickey Gabel, Copyright 2008-2016 by David Turner, Robert Wilhelm, Werner Lemberg, and Suzuki Toshiya, Copyright 2000 Computing Research Labs, New Mexico State University, Copyright 2001-2015 Francesco Zappa Nardelli, Copyright 2004-2016 by Masatake YAMATO and Redhat K.K, Copyright 2007-2016 by Derek Clegg and Michael Toftdal, Copyright 2010-2016 by Joel Klinghed, Copyright 2007-2013 Adobe Systems Incorporated, Copyright 2007-2014 Adobe Systems Incorporated, Copyright 2004-2016 by Albert Chin-A-Young, Copyright 2013-2016 by Google, Inc, Copyright 2002-2016 by Roberto Alameda, Copyright 2003 Huw D M Davies for Codeweavers, Copyright 2007 Dmitry Timoshkov for Codeweavers

SI-nummer	OSS-komponentens namn	Version av OSS-komponenten	Namn på och version av licenstexten	Webbplats	Mer information
20	Vivante Driver software	viv5.011p74.i3	MIT License	http://www.vivante.com/	Copyright 2012 - 2016 Vivante Corporation, Santa Clara, California Copyright © 2007 The Khronos Group Inc Copyright © 2014 - 2016 Vivante Corporation Copyright 2012 Vivante Corporation, Sunnyvale, California Copyright © 2011 Intel Corporation Copyright (C) 1999-2001 Brian Paul
21	zlib	1.2.8	zlib License	http://www.zlib.net/	Copyright (C) 1995-2007 Mark Adler Copyright (C) 1995-2005 Jean-loup Gailly Copyright (C) 1995-2012 Mark Adler Copyright (C) 2003 Chris Anderson Copyright (C) 1998 Brian Raiter
22	RBTree.cpp	3.4.2	Public Domain	https://www.eu.socionext.com/ [http://www.eu.socionext.com/]	(C) Socionext Embedded Software Austria GmbH (SESA)

Licenstext	
Licensnamn	Licenstext
HPND Like license	<p>Portions Copyright (c) 1993 by Digital Equipment Corporation.</p> <p>Permission to use, copy, modify, and distribute this software for any purpose with or without fee is hereby granted, provided that the above copyright notice and this permission notice appear in all copies, and that the name of Digital Equipment Corporation not be used in advertising or publicity pertaining to distribution of the document or software without specific, written prior permission.</p> <p>THE SOFTWARE IS PROVIDED "AS IS" AND DIGITAL EQUIPMENT CORP. DISCLAIMS ALL WARRANTIES WITH REGARD TO THIS SOFTWARE, INCLUDING ALL IMPLIED WARRANTIES OF MERCHANTABILITY AND FITNESS. IN NO EVENT SHALL DIGITAL EQUIPMENT CORPORATION BE LIABLE FOR ANY SPECIAL, DIRECT, INDIRECT, OR CONSEQUENTIAL DAMAGES OR ANY DAMAGES WHATSOEVER RESULTING FROM LOSS OF USE, DATA OR PROFITS, WHETHER IN AN ACTION OF CONTRACT, NEGLIGENCE OR OTHER TORTIOUS ACTION, ARISING OUT OF OR IN CONNECTION WITH THE USE OR PERFORMANCE OF THIS SOFTWARE.</p>
BSD 2-clause "Simplified" License	<p>BSD Two Clause License</p> <p>Redistribution and use in source and binary forms, with or without modification, are permitted provided that the following conditions are met: Redistributions of source code must retain the above copyright notice, this list of conditions and the following disclaimer. Redistributions in binary form must reproduce the above copyright notice, this list of conditions and the following disclaimer in the documentation and/or other materials provided with the distribution.</p> <p>THIS SOFTWARE IS PROVIDED BY THE AUTHOR "AS IS" AND ANY EXPRESS OR IMPLIED WARRANTIES, INCLUDING, BUT NOT LIMITED TO, THE IMPLIED WARRANTIES OF MERCHANTABILITY AND FITNESS FOR A PARTICULAR PURPOSE ARE DISCLAIMED. IN NO EVENT SHALL THE AUTHOR BE LIABLE FOR ANY DIRECT, INDIRECT, INCIDENTAL, SPECIAL, EXEMPLARY, OR CONSEQUENTIAL DAMAGES (INCLUDING, BUT NOT LIMITED TO, PROCUREMENT OF SUBSTITUTE GOODS OR SERVICES; LOSS OF USE, DATA, OR PROFITS; OR BUSINESS INTERRUPTION) HOWEVER CAUSED AND ON ANY THEORY OF LIABILITY, WHETHER IN CONTRACT, STRICT LIABILITY, OR TORT (INCLUDING NEGLIGENCE OR OTHERWISE) ARISING IN ANY WAY OUT OF THE USE OF THIS SOFTWARE, EVEN IF ADVISED OF THE POSSIBILITY OF SUCH DAMAGE.</p>
IBM license	<p>Portions Copyright (c) 1995 by International Business Machines, Inc.</p> <p>International Business Machines, Inc. (hereinafter called IBM) grants permission under its copyrights to use, copy, modify, and distribute this Software with or without fee, provided that the above copyright notice and all paragraphs of this notice appear in all copies, and that the name of IBM not be used in connection with the marketing of any product incorporating the Software or modifications thereof, without specific, written prior permission.</p> <p>To the extent it has a right to do so, IBM grants an immunity from suit under its patents, if any, for the use, sale or manufacture of products to the extent that such products are used for performing Domain Name System dynamic updates in TCP/IP networks by means of the Software. No immunity is granted for any product per se or for any other function of any product.</p> <p>THE SOFTWARE IS PROVIDED "AS IS", AND IBM DISCLAIMS ALL WARRANTIES, INCLUDING ALL IMPLIED WARRANTIES OF MERCHANTABILITY AND FITNESS FOR A PARTICULAR PURPOSE. IN NO EVENT SHALL IBM BE LIABLE FOR ANY SPECIAL, DIRECT, INDIRECT, OR CONSEQUENTIAL DAMAGES OR ANY DAMAGES WHATSOEVER ARISING OUT OF OR IN CONNECTION WITH THE USE OR PERFORMANCE OF THIS SOFTWARE, EVEN IF IBM IS APPRISED OF THE POSSIBILITY OF SUCH DAMAGES.</p>

Licensnamn	Licenstext
BSD 3-clause "New" or "Revised" License	<p>Copyright (c) [YEAR], [OWNER] All rights reserved.</p> <p>Redistribution and use in source and binary forms, with or without modification, are permitted provided that the following conditions are met: Redistributions of source code must retain the above copyright notice, this list of conditions and the following disclaimer. Redistributions in binary form must reproduce the above copyright notice, this list of conditions and the following disclaimer in the documentation and/or other materials provided with the distribution. Neither the name of the [ORGANIZATION] nor the names of its contributors may be used to endorse or promote products derived from this software without specific prior written permission.</p> <p>THIS SOFTWARE IS PROVIDED BY THE COPYRIGHT HOLDERS AND CONTRIBUTORS "AS IS" AND ANY EXPRESS OR IMPLIED WARRANTIES, INCLUDING, BUT NOT LIMITED TO, THE IMPLIED WARRANTIES OF MERCHANTABILITY AND FITNESS FOR A PARTICULAR PURPOSE ARE DISCLAIMED. IN NO EVENT SHALL THE COPYRIGHT OWNER OR CONTRIBUTORS BE LIABLE FOR ANY DIRECT, INDIRECT, INCIDENTAL, SPECIAL, EXEMPLARY, OR CONSEQUENTIAL DAMAGES (INCLUDING, BUT NOT LIMITED TO, PROCUREMENT OF SUBSTITUTE GOODS OR SERVICES; LOSS OF USE, DATA, OR PROFITS; OR BUSINESS INTERRUPTION) HOWEVER CAUSED AND ON ANY THEORY OF LIABILITY, WHETHER IN CONTRACT, STRICT LIABILITY, OR TORT (INCLUDING NEGLIGENCE OR OTHERWISE) ARISING IN ANY WAY OUT OF THE USE OF THIS SOFTWARE, EVEN IF ADVISED OF THE POSSIBILITY OF SUCH DAMAGE.</p>
BSD 4-clause "Original" or "Old" License	<p>Copyright (c) [year], [copyright holder] All rights reserved.</p> <p>Redistribution and use in source and binary forms, with or without modification, are permitted provided that the following conditions are met:</p> <ol style="list-style-type: none"> 1. Redistributions of source code must retain the above copyright notice, this list of conditions and the following disclaimer. 2. Redistributions in binary form must reproduce the above copyright notice, this list of conditions and the following disclaimer in the documentation and/or other materials provided with the distribution. 3. All advertising materials mentioning features or use of this software must display the following acknowledgement: This product includes software developed by the organization. 4. Neither the name of the organization nor the names of its contributors may be used to endorse or promote products derived from this software without specific prior written permission. <p>THIS SOFTWARE IS PROVIDED BY COPYRIGHT HOLDER "AS IS" AND ANY EXPRESS OR IMPLIED WARRANTIES, INCLUDING, BUT NOT LIMITED TO, THE IMPLIED WARRANTIES OF MERCHANTABILITY AND FITNESS FOR A PARTICULAR PURPOSE ARE DISCLAIMED. IN NO EVENT SHALL {{COPYRIGHT HOLDER}} BE LIABLE FOR ANY DIRECT, INDIRECT, INCIDENTAL, SPECIAL, EXEMPLARY, OR CONSEQUENTIAL DAMAGES (INCLUDING, BUT NOT LIMITED TO, PROCUREMENT OF SUBSTITUTE GOODS OR SERVICES; LOSS OF USE, DATA, OR PROFITS; OR BUSINESS INTERRUPTION) HOWEVER CAUSED AND ON ANY THEORY OF LIABILITY, WHETHER IN CONTRACT, STRICT LIABILITY, OR TORT (INCLUDING NEGLIGENCE OR OTHERWISE) ARISING IN ANY WAY OUT OF THE USE OF THIS SOFTWARE, EVEN IF ADVISED OF THE POSSIBILITY OF SUCH DAMAGE.</p>
BSD-4-Clause (University of California-Specific)	<p>BSD-4-Clause (University of California-Specific) Copyright [various years] The Regents of the University of California. All rights reserved.</p> <p>Redistribution and use in source and binary forms, with or without modification, are permitted provided that the following conditions are met:</p> <ol style="list-style-type: none"> 1. Redistributions of source code must retain the above copyright notice, this list of conditions and the following disclaimer. 2. Redistributions in binary form must reproduce the above copyright notice, this list of conditions and the following disclaimer in the documentation and/or other materials provided with the distribution. 3. All advertising materials mentioning features or use of this software must display the following acknowledgement: This product includes software developed by the University of California, Berkeley and its contributors. 4. Neither the name of the University nor the names of its contributors may be used to endorse or promote products derived from this software without specific prior written permission. <p>THIS SOFTWARE IS PROVIDED BY THE REGENTS AND CONTRIBUTORS "AS IS" AND ANY EXPRESS OR IMPLIED WARRANTIES, INCLUDING, BUT NOT LIMITED TO, THE IMPLIED WARRANTIES OF MERCHANTABILITY AND FITNESS FOR A PARTICULAR PURPOSE ARE DISCLAIMED. IN NO EVENT SHALL THE REGENTS OR CONTRIBUTORS BE LIABLE FOR ANY DIRECT, INDIRECT, INCIDENTAL, SPECIAL, EXEMPLARY, OR CONSEQUENTIAL DAMAGES (INCLUDING, BUT NOT LIMITED TO, PROCUREMENT OF SUBSTITUTE GOODS OR SERVICES; LOSS OF USE, DATA, OR PROFITS; OR BUSINESS INTERRUPTION) HOWEVER CAUSED AND ON ANY THEORY OF LIABILITY, WHETHER IN CONTRACT, STRICT LIABILITY, OR TORT (INCLUDING NEGLIGENCE OR OTHERWISE) ARISING IN ANY WAY OUT OF THE USE OF THIS SOFTWARE, EVEN IF ADVISED OF THE POSSIBILITY OF SUCH DAMAGE.</p>

Licensnamn	Licenstag
Freetype Project License	<p>The FreeType Project LICENSE 2006-Jan-27 Copyright 1996-2002, 2006 by David Turner, Robert Wilhelm, and Werner Lemberg</p> <p>Introduction</p> <p>The FreeType Project is distributed in several archive packages; some of them may contain, in addition to the FreeType font engine, various tools and contributions which rely on, or relate to, the FreeType Project. This license applies to all files found in such packages, and which do not fall under their own explicit license. The license affects thus the FreeType font engine, the test programs, documentation and makefiles, at the very least. This license was inspired by the BSD, Artistic, and IJG (Independent JPEG Group) licenses, which all encourage inclusion and use of free software in commercial and freeware products alike. As a consequence, its main points are that:</p> <p>We don't promise that this software works. However, we will be interested in any kind of bug reports. ('as is' distribution)</p> <p>You can use this software for whatever you want, in parts or full form, without having to pay us. ('royalty-free' usage)</p> <p>You may not pretend that you wrote this software. If you use it, or only parts of it, in a program, you must acknowledge somewhere in your documentation that you have used the FreeType code. ('credits')</p> <p>We specifically permit and encourage the inclusion of this software, with or without modifications, in commercial products. We disclaim all warranties covering The FreeType Project and assume no liability related to The FreeType Project. Finally, many people asked us for a preferred form for a credit/disclaimer to use in compliance with this license. We thus encourage you to use the following text:</p> <p>"Portions of this software are copyright © 1996-2002, 2006 The FreeType Project (www.freetype.org). All rights reserved."</p> <p>Legal Terms</p> <p>Definitions</p> <p>Throughout this license, the terms 'package', 'FreeType Project', and 'FreeType archive' refer to the set of files originally distributed by the authors (David Turner, Robert Wilhelm, and Werner Lemberg) as the 'FreeType Project', be they named as alpha, beta or final release. 'You' refers to the licensee, or person using the project, where 'using' is a generic term including compiling the project's source code as well as linking it to form a 'program' or 'executable'. This program is referred to as 'a program using the FreeType engine'. This license applies to all files distributed in the original FreeType Project, including all source code, binaries and documentation, unless otherwise stated in the file in its original, unmodified form as distributed in the original archive. If you are unsure whether or not a particular file is covered by this license, you must contact us to verify this.</p> <p>The FreeType Project is copyright (C) 1996-2000, 2006 by David Turner, Robert Wilhelm, and Werner Lemberg. All rights reserved except as specified below.</p> <p>No Warranty</p> <p>THE FREETYPE PROJECT IS PROVIDED 'AS IS' WITHOUT WARRANTY OF ANY KIND, EITHER EXPRESS OR IMPLIED, INCLUDING, BUT NOT LIMITED TO, WARRANTIES OF MERCHANTABILITY AND FITNESS FOR A PARTICULAR PURPOSE. IN NO EVENT WILL ANY OF THE AUTHORS OR COPYRIGHT HOLDERS BE LIABLE FOR ANY DAMAGES CAUSED BY THE USE OR THE INABILITY TO USE, OF THE FREETYPE PROJECT.</p> <p>Redistribution</p> <p>This license grants a worldwide, royalty-free, perpetual and irrevocable right and license to use, execute, perform, compile, display, copy, create derivative works of, distribute and sublicense the FreeType Project (in both source and object code forms) and derivative works thereof for any purpose; and to authorize others to exercise some or all of the rights granted herein, subject to the following conditions:</p> <p>Redistribution of source code must retain this license file ('FTL.TXT') unaltered; any additions, deletions or changes to the original files must be clearly indicated in accompanying documentation. The copyright notices of the unaltered, original files must be preserved in all copies of source files. Redistribution in binary form must provide a disclaimer that states that the software is based in part of the work of the FreeType Team, in the distribution documentation. We also encourage you to put an URL to the FreeType web page in your documentation, though this isn't mandatory. These conditions apply to any software derived from or based on the FreeType Project, not just the unmodified files. If you use our work, you must acknowledge us. However, no fee need be paid to us.</p> <p>Advertising</p> <p>Neither the FreeType authors and contributors nor you shall use the name of the other for commercial, advertising, or promotional purposes without specific prior written permission. We suggest, but do not require, that you use one or more of the following phrases to refer to this software in your documentation or advertising materials: 'FreeType Project', 'FreeType Engine', 'FreeType library', or 'FreeType Distribution'. As you have not signed this license, you are not required to accept it. However, as the FreeType Project is copyrighted material, only this license, or another one contracted with the authors, grants you the right to use, distribute, and modify it. Therefore, by using, distributing, or modifying the FreeType Project, you indicate that you understand and accept all the terms of this license.</p> <p>Contacts</p> <p>There are two mailing lists related to FreeType:</p> <p>freetype@nongnu.org Discusses general use and applications of FreeType, as well as future and wanted additions to the library and distribution. If you are looking for support, start in this list if you haven't found anything to help you in the documentation.</p> <p>devel@nongnu.org Discusses bugs, as well as engine internals, design issues, specific licenses, porting, etc.</p> <p>Our home page can be found at: http://www.freetype.org</p>

Licensnamn	Licenstext
Independent JPEG Group License	<p>The Independent JPEG Group's JPEG software README for release 6b of 27-Mar-1998</p> <p>This distribution contains the sixth public release of the Independent JPEG Group's free JPEG software. You are welcome to redistribute this software and to use it for any purpose, subject to the conditions under LEGAL ISSUES, below. Serious users of this software (particularly those incorporating it into larger programs) should contact IJG at jpeg-info@uunet.uu.net to be added to our electronic mailing list. Mailing list members are notified of updates and have a chance to participate in technical discussions, etc. This software is the work of Tom Lane, Philip Gladstone, Jim Boucher, Lee Crocker, Julian Minguillon, Luis Ortiz, George Phillips, Davide Rossi, Guido Vollbeding, Ge' Weijers, and other members of the Independent JPEG Group. IJG is not affiliated with the official ISO JPEG standards committee.</p> <p>LEGAL ISSUES</p> <p>In plain English:</p> <p>We don't promise that this software works. (But if you find any bugs, please let us know!) You can use this software for whatever you want. You don't have to pay us. You may not pretend that you wrote this software. If you use it in a program, you must acknowledge somewhere in your documentation that you've used the IJG code.</p> <p>In legalese:</p> <p>The authors make NO WARRANTY or representation, either express or implied, with respect to this software, its quality, accuracy, merchantability, or fitness for a particular purpose. This software is provided "AS IS", and you, its user, assume the entire risk as to its quality and accuracy. This software is copyright (C) 1991-1998, Thomas G. Lane. All Rights Reserved except as specified below.</p> <p>Permission is hereby granted to use, copy, modify, and distribute this software (or portions thereof) for any purpose, without fee, subject to these conditions:</p> <ol style="list-style-type: none"> 1. If any part of the source code for this software is distributed, then this README file must be included, with this copyright and no-warranty notice unaltered; and any additions, deletions, or changes to the original files must be clearly indicated in accompanying documentation. 2. If only executable code is distributed, then the accompanying documentation must state that "this software is based in part on the work of the Independent JPEG Group". 3. Permission for use of this software is granted only if the user accepts full responsibility for any undesirable consequences; the authors accept NO LIABILITY for damages of any kind. <p>These conditions apply to any software derived from or based on the IJG code, not just to the unmodified library. If you use our work, you ought to acknowledge us.</p> <p>Permission is NOT granted for the use of any IJG author's name or company name in advertising or publicity relating to this software or products derived from it. This software may be referred to only as "the Independent JPEG Group's software".</p> <p>We specifically permit and encourage the use of this software as the basis of commercial products, provided that all warranty or liability claims are assumed by the product vendor. ansi2knrc is included in this distribution by permission of L. Peter Deutsch, sole proprietor of its copyright holder, Aladdin Enterprises of Menlo Park, CA. ansi2knrc is NOT covered by the above copyright and conditions, but instead by the usual distribution terms of the Free Software Foundation; principally, that you must include source code if you redistribute it. (See the file ansi2knrc for full details.)</p> <p>However, since ansi2knrc is not needed as part of any program generated from the IJG code, this does not limit you more than the foregoing paragraphs do. The Unix configuration script "configure" was produced with GNU Autoconf. It is copyright by the Free Software Foundation but is freely distributable. The same holds for its supporting scripts (config.guess, config.sub, ltconfig, ltmain.sh). Another support script, install-sh, is copyright by M.I.T. but is also freely distributable.</p> <p>It appears that the arithmetic coding option of the JPEG spec is covered by patents owned by IBM, AT & T, and Mitsubishi. Hence arithmetic coding cannot legally be used without obtaining one or more licenses. For this reason, support for arithmetic coding has been removed from the free JPEG software. (Since arithmetic coding provides only a marginal gain over the unpatented Huffman mode, it is unlikely that very many implementations will support it.) So far as we are aware, there are no patent restrictions on the remaining code.</p> <p>The IJG distribution formerly included code to read and write GIF files. To avoid entanglement with the Unisys LZW patent, GIF reading support has been removed altogether, and the GIF writer has been simplified to produce "uncompressed GIFs". This technique does not use the LZW algorithm; the resulting GIF files are larger than usual, but are readable by all standard GIF decoders. We are required to state that</p> <p>"The Graphics Interchange Format(c) is the Copyright property of CompuServe Incorporated. GIF(sm) is a Service Mark property of CompuServe Incorporated."</p>
Internet Software Consortium-IBM License	<p>Copyright (c) 1996 by Internet Software Consortium.</p> <p>Permission to use, copy, modify, and distribute this software for any purpose with or without fee is hereby granted, provided that the above copyright notice and this permission notice appear in all copies.</p> <p>THE SOFTWARE IS PROVIDED "AS IS" AND INTERNET SOFTWARE CONSORTIUM DISCLAIMS ALL WARRANTIES WITH REGARD TO THIS SOFTWARE INCLUDING ALL IMPLIED WARRANTIES OF MERCHANTABILITY AND FITNESS. IN NO EVENT SHALL INTERNET SOFTWARE CONSORTIUM BE LIABLE FOR ANY SPECIAL, DIRECT, INDIRECT, OR CONSEQUENTIAL DAMAGES OR ANY DAMAGES WHATSOEVER RESULTING FROM LOSS OF USE, DATA OR PROFITS, WHETHER IN AN ACTION OF CONTRACT, NEGLIGENCE OR OTHER TORTIOUS ACTION, ARISING OUT OF OR IN CONNECTION WITH THE USE OR PERFORMANCE OF THIS SOFTWARE.</p> <p>Portions Copyright (c) 1995 by International Business Machines, Inc.</p> <p>International Business Machines, Inc. (hereinafter called IBM) grants permission under its copyrights to use, copy, modify, and distribute this Software with or without fee, provided that the above copyright notice and all paragraphs of this notice appear in all copies, and that the name of IBM not be used in connection with the marketing of any product incorporating the Software or modifications thereof, without specific, written prior permission.</p> <p>To the extent it has a right to do so, IBM grants an immunity from suit under its patents, if any, for the use, sale or manufacture of products to the extent that such products are used for performing Domain Name System dynamic updates in TCP/IP networks by means of the Software. No immunity is granted for any product per se or for any other function of any product.</p> <p>THE SOFTWARE IS PROVIDED "AS IS", AND IBM DISCLAIMS ALL WARRANTIES, INCLUDING ALL IMPLIED WARRANTIES OF MERCHANTABILITY AND FITNESS FOR A PARTICULAR PURPOSE. IN NO EVENT SHALL IBM BE LIABLE FOR ANY SPECIAL, DIRECT, INDIRECT, OR CONSEQUENTIAL DAMAGES OR ANY DAMAGES WHATSOEVER ARISING OUT OF OR IN CONNECTION WITH THE USE OR PERFORMANCE OF THIS SOFTWARE, EVEN IF IBM IS APPRISED OF THE POSSIBILITY OF SUCH DAMAGES.</p>

Licensnamn	Licenstag
Khronos License	<p>Copyright (c) 2013 The Khronos Group Inc.</p> <p>** ** Permission is hereby granted, free of charge, to any person obtaining a ** copy of this software and/or associated documentation files (the ** "Materials"), to deal in the Materials without restriction, including ** without limitation the rights to use, copy, modify, merge, publish, ** distribute, sublicense, and/or sell copies of the Materials, and to ** permit persons to whom the Materials are furnished to do so, subject to ** the following conditions:</p> <p>** ** The above copyright notice and this permission notice shall be included ** in all copies or substantial portions of the Materials. **</p> <p>** THE MATERIALS ARE PROVIDED "AS IS", WITHOUT WARRANTY OF ANY KIND, ** EXPRESS OR IMPLIED, INCLUDING BUT NOT LIMITED TO THE WARRANTIES OF ** MERCHANTABILITY, FITNESS FOR A PARTICULAR PURPOSE AND NONINFRINGEMENT. ** IN NO EVENT SHALL THE AUTHORS OR COPYRIGHT HOLDERS BE LIABLE FOR ANY ** CLAIM, DAMAGES OR OTHER LIABILITY, WHETHER IN AN ACTION OF CONTRACT, ** TORT OR OTHERWISE, ARISING FROM, OUT OF OR IN CONNECTION WITH THE ** MATERIALS OR THE USE OR OTHER DEALINGS IN THE MATERIALS.</p>
License of Stephan Brumme/ Zlib style License	<p>This software is provided 'as-is', without any express or implied warranty. In no event will the author be held liable for any damages arising from the use of this software. Permission is granted to anyone to use this software for any purpose, including commercial applications, and to alter it and redistribute it freely, subject to the following restrictions: The origin of this software must not be misrepresented; you must not claim that you wrote the original software. If you use this software in a product, an acknowledgment in the product documentation would be appreciated but is not required. Altered source versions must be plainly marked as such, and must not be misrepresented as being the original software.</p>
MIT License	<p>The MIT License</p> <p>Copyright (c) [year] [copyright holders]</p> <p>Permission is hereby granted, free of charge, to any person obtaining a copy of this software and associated documentation files (the "Software"), to deal in the Software without restriction, including without limitation the rights to use, copy, modify, merge, publish, distribute, sublicense, and/or sell copies of the Software, and to permit persons to whom the Software is furnished to do so, subject to the following conditions:</p> <p>The above copyright notice and this permission notice shall be included in all copies or substantial portions of the Software.</p> <p>THE SOFTWARE IS PROVIDED "AS IS", WITHOUT WARRANTY OF ANY KIND, EXPRESS OR IMPLIED, INCLUDING BUT NOT LIMITED TO THE WARRANTIES OF MERCHANTABILITY, FITNESS FOR A PARTICULAR PURPOSE AND NONINFRINGEMENT. IN NO EVENT SHALL THE AUTHORS OR COPYRIGHT HOLDERS BE LIABLE FOR ANY CLAIM, DAMAGES OR OTHER LIABILITY, WHETHER IN AN ACTION OF CONTRACT, TORT OR OTHERWISE, ARISING FROM, OUT OF OR IN CONNECTION WITH THE SOFTWARE OR THE USE OR OTHER DEALINGS IN THE SOFTWARE.</p>
Open Group License	<p>Open Group License</p> <p>Copyright 1996, 1998 The Open Group</p> <p>Permission to use, copy, modify, distribute, and sell this software and its documentation for any purpose is hereby granted without fee, provided that the above copyright notice appear in all copies and that both that copyright notice and this permission notice appear in supporting documentation. The above copyright notice and this permission notice shall be included in all copies or substantial portions of the Software.</p> <p>THE SOFTWARE IS PROVIDED "AS IS", WITHOUT WARRANTY OF ANY KIND, EXPRESS OR IMPLIED, INCLUDING BUT NOT LIMITED TO THE WARRANTIES OF MERCHANTABILITY, FITNESS FOR A PARTICULAR PURPOSE AND NONINFRINGEMENT. IN NO EVENT SHALL THE OPEN GROUP BE LIABLE FOR ANY CLAIM, DAMAGES OR OTHER LIABILITY, WHETHER IN AN ACTION OF CONTRACT, TORT OR OTHERWISE, ARISING FROM, OUT OF OR IN CONNECTION WITH THE SOFTWARE OR THE USE OR OTHER DEALINGS IN THE SOFTWARE.</p> <p>Except as contained in this notice, the name of The Open Group shall not be used in advertising or otherwise to promote the sale, use or other dealings in this Software without prior written authorization from The Open Group.</p>
Public Domain	<p>Public domain code is not subject to any license.</p>
BSD One Clause License	<p>BSD One Clause License</p> <p>Copyright (c) [YEAR], [OWNER]</p> <p>All rights reserved.</p> <p>Redistribution and use in source and binary forms, with or without modification, are permitted provided that the following conditions are met:</p> <p>* Redistributions of source code must retain the above copyright notice, this list of conditions and the following disclaimer.</p> <p>THIS SOFTWARE IS PROVIDED BY THE COPYRIGHT HOLDERS AND CONTRIBUTORS "AS IS" AND ANY EXPRESS OR IMPLIED WARRANTIES, INCLUDING, BUT NOT LIMITED TO, THE IMPLIED WARRANTIES OF MERCHANTABILITY AND FITNESS FOR A PARTICULAR PURPOSE ARE DISCLAIMED. IN NO EVENT SHALL THE COPYRIGHT OWNER OR CONTRIBUTORS BE LIABLE FOR ANY DIRECT, INDIRECT, INCIDENTAL, SPECIAL, EXEMPLARY, OR CONSEQUENTIAL DAMAGES (INCLUDING, BUT NOT LIMITED TO, PROCUREMENT OF SUBSTITUTE GOODS OR SERVICES; LOSS OF USE, DATA, OR PROFITS; OR BUSINESS INTERRUPTION) HOWEVER CAUSED AND ON ANY THEORY OF LIABILITY, WHETHER IN CONTRACT, STRICT LIABILITY, OR TORT (INCLUDING NEGLIGENCE OR OTHERWISE) ARISING IN ANY WAY OUT OF THE USE OF THIS SOFTWARE, EVEN IF ADVISED OF THE POSSIBILITY OF SUCH DAMAGE.</p>
ISC License	<p>ISC License (ISCL)</p> <p>Copyright (c) 4-digit year, Company or Person's Name</p> <p>Permission to use, copy, modify, and/or distribute this software for any purpose with or without fee is hereby granted, provided that the above copyright notice and this permission notice appear in all copies.</p> <p>THE SOFTWARE IS PROVIDED "AS IS" AND THE AUTHOR DISCLAIMS ALL WARRANTIES WITH REGARD TO THIS SOFTWARE INCLUDING ALL IMPLIED WARRANTIES OF MERCHANTABILITY AND FITNESS. IN NO EVENT SHALL THE AUTHOR BE LIABLE FOR ANY SPECIAL, DIRECT, INDIRECT, OR CONSEQUENTIAL DAMAGES OR ANY DAMAGES WHATSOEVER RESULTING FROM LOSS OF USE, DATA OR PROFITS, WHETHER IN AN ACTION OF CONTRACT, NEGLIGENCE OR OTHER TORTIOUS ACTION, ARISING OUT OF OR IN CONNECTION WITH THE USE OR PERFORMANCE OF THIS SOFTWARE.</p>

Licensnamn	Licenstext
SGI Free Software License B v2.0	<p>SGI FREE SOFTWARE LICENSE B (Version 2.0, Sept. 18, 2008) Copyright (C) [dates of first publication] Silicon Graphics, Inc. All Rights Reserved.</p> <p>Permission is hereby granted, free of charge, to any person obtaining a copy of this software and associated documentation files (the "Software"), to deal in the Software without restriction, including without limitation the rights to use, copy, modify, merge, publish, distribute, sublicense, and/or sell copies of the Software, and to permit persons to whom the Software is furnished to do so, subject to the following conditions:</p> <p>The above copyright notice including the dates of first publication and either this permission notice or a reference to http://oss.sgi.com/projects/FreeB/ shall be included in all copies or substantial portions of the Software.</p> <p>THE SOFTWARE IS PROVIDED "AS IS", WITHOUT WARRANTY OF ANY KIND, EXPRESS OR IMPLIED, INCLUDING BUT NOT LIMITED TO THE WARRANTIES OF MERCHANTABILITY, FITNESS FOR A PARTICULAR PURPOSE AND NONINFRINGEMENT. IN NO EVENT SHALL SILICON GRAPHICS, INC. BE LIABLE FOR ANY CLAIM, DAMAGES OR OTHER LIABILITY, WHETHER IN AN ACTION OF CONTRACT, TORT OR OTHERWISE, ARISING FROM, OUT OF OR IN CONNECTION WITH THE SOFTWARE OR THE USE OR OTHER DEALINGS IN THE SOFTWARE.</p> <p>Except as contained in this notice, the name of Silicon Graphics, Inc. shall not be used in advertising or otherwise to promote the sale, use or other dealings in this Software without prior written authorization from Silicon Graphics, Inc.</p>

Licensnamn	Licenstext
Unicode Terms of Use	<p>Unicode Terms of Use</p> <p>For the general privacy policy governing access to this site, see the Unicode Privacy Policy. For trademark usage, see the Unicode® Consortium Name and Trademark Usage Policy.</p> <p>A. Unicode Copyright.</p> <ol style="list-style-type: none"> 1. Copyright © 1991-2014 Unicode, Inc. All rights reserved. 2. Certain documents and files on this website contain a legend indicating that "Modification is permitted." Any person is hereby authorized, without fee, to modify such documents and files to create derivative works conforming to the Unicode® Standard, subject to Terms and Conditions herein. 3. Any person is hereby authorized, without fee, to view, use, reproduce, and distribute all documents and files solely for informational purposes in the creation of products supporting the Unicode Standard, subject to the Terms and Conditions herein. 4. Further specifications of rights and restrictions pertaining to the use of the particular set of data files known as the "Unicode Character Database" can be found in Exhibit 1. 5. Each version of the Unicode Standard has further specifications of rights and restrictions of use. For the book editions (Unicode 5.0 and earlier), these are found on the back of the title page. The online code charts carry specific restrictions. All other files, including online documentation of the core specification for Unicode 6.0 and later, are covered under these general Terms of Use. 6. No license is granted to "mirror" the Unicode website where a fee is charged for access to the "mirror" site. 7. Modification is not permitted with respect to this document. All copies of this document must be verbatim. <p>B. Restricted Rights Legend.</p> <p>Any technical data or software which is licensed to the United States of America, its agencies and/or instrumentalities under this Agreement is commercial technical data or commercial computer software developed exclusively at private expense as defined in FAR 2.101, or DFARS 252.227-7014 (June 1995), as applicable. For technical data, use, duplication, or disclosure by the Government is subject to restrictions as set forth in DFARS 202.227-7015 Technical Data, Commercial and Items (Nov 1995) and this Agreement. For Software, in accordance with FAR 12-212 or DFARS 227-7202, as applicable, use, duplication or disclosure by the Government is subject to the restrictions set forth in this Agreement.</p> <p>C. Warranties and Disclaimers.</p> <ol style="list-style-type: none"> 1. This publication and/or website may include technical or typographical errors or other inaccuracies. Changes are periodically added to the information herein; these changes will be incorporated in new editions of the publication and/or website. Unicode may make improvements and/or changes in the product(s) and/or program(s) described in this publication and/or website at any time. 2. If this file has been purchased on magnetic or optical media from Unicode, Inc. the sole and exclusive remedy for any claim will be exchange of the defective media within ninety (90) days of original purchase. 3. EXCEPT AS PROVIDED IN SECTION C.2, THIS PUBLICATION AND/OR SOFTWARE IS PROVIDED "AS IS" WITHOUT WARRANTY OF ANY KIND EITHER EXPRESS, IMPLIED, OR STATUTORY, INCLUDING, BUT NOT LIMITED TO, ANY WARRANTIES OF MERCHANTABILITY, FITNESS FOR A PARTICULAR PURPOSE, OR NON-INFRINGEMENT. UNICODE AND ITS LICENSORS ASSUME NO RESPONSIBILITY FOR ERRORS OR OMISSIONS IN THIS PUBLICATION AND/OR SOFTWARE OR OTHER DOCUMENTS WHICH ARE REFERENCED BY OR LINKED TO THIS PUBLICATION OR THE UNICODE WEBSITE. <p>D. Waiver of Damages.</p> <p>In no event shall Unicode or its licensors be liable for any special, incidental, indirect or consequential damages of any kind, or any damages whatsoever, whether or not Unicode was advised of the possibility of the damage, including, without limitation, those resulting from the following: loss of use, data or profits, in connection with the use, modification or distribution of this information or its derivatives.</p> <p>E. Trademarks & Logos.</p> <ol style="list-style-type: none"> 1. The Unicode Word Mark and the Unicode Logo are trademarks of Unicode, Inc. "The Unicode Consortium" and "Unicode, Inc." are trade names of Unicode, Inc. Use of the information and materials found on this website indicates your acknowledgement of Unicode, Inc.'s exclusive worldwide rights in the Unicode Word Mark, the Unicode Logo, and the Unicode trade names. 2. The Unicode Consortium Name and Trademark Usage Policy ("Trademark Policy") are incorporated herein by reference and you agree to abide by the provisions of the Trademark Policy, which may be changed from time to time in the sole discretion of Unicode, Inc. 3. All third party trademarks referenced herein are the property of their respective owners. <p>F. Miscellaneous.</p> <ol style="list-style-type: none"> 1. Jurisdiction and Venue. This server is operated from a location in the State of California, United States of America. Unicode makes no representation that the materials are appropriate for use in other locations. If you access this server from other locations, you are responsible for compliance with local laws. This Agreement, all use of this site and any claims and damages resulting from use of this site are governed solely by the laws of the State of California without regard to any principles which would apply the laws of a different jurisdiction. The user agrees that any disputes regarding this site shall be resolved solely in the courts located in Santa Clara County, California. The user agrees said courts have personal jurisdiction and agree to waive any right to transfer the dispute to any other forum. 2. Modification by Unicode. Unicode shall have the right to modify this Agreement at any time by posting it to this site. The user may not assign any part of this Agreement without Unicode's prior written consent. 3. Taxes. The user agrees to pay any taxes arising from access to this website or use of the information herein, except for those based on Unicode's net income. 4. Severability. If any provision of this Agreement is declared invalid or unenforceable, the remaining provisions of this Agreement shall remain in effect. 5. Entire Agreement. This Agreement constitutes the entire agreement between the parties.

Licensnamn	Licenstag
libpng License	<p>Libpng License</p> <p>This copy of the libpng notices is provided for your convenience. In case of any discrepancy between this copy and the notices in the file png.h that is included in the libpng distribution, the latter shall prevail.</p> <p>COPYRIGHT NOTICE, DISCLAIMER, and LICENSE:</p> <p>If you modify libpng you may insert additional notices immediately following this sentence. libpng versions 1.0.7, July 1, 2000, through 1.0.13, April 15, 2002, are Copyright (c) 2000-2002 Glenn Randers-Pehrson and are distributed according to the same disclaimer and license as libpng-1.0.6 with the following individuals added to the list of Contributing Authors:</p> <p>Simon-Pierre Cadieux, Eric S. Raymond, Gilles Vollant</p> <p>and with the following additions to the disclaimer:</p> <p>There is no warranty against interference with your enjoyment of the library or against infringement. There is no warranty that our efforts or the library will fulfill any of your particular purposes or needs. This library is provided with all faults, and the entire risk of satisfactory quality, performance, accuracy, and effort is with the user.</p> <p>libpng versions 0.97, January 1998, through 1.0.6, March 20, 2000, are Copyright (c) 1998, 1999 Glenn Randers-Pehrson, and are distributed according to the same disclaimer and license as libpng-0.96, with the following individuals added to the list of Contributing Authors:</p> <p>Tom Lane, Glenn Randers-Pehrson, Willem van Schaik.</p> <p>libpng versions 0.89, June 1996, through 0.96, May 1997, are Copyright (c) 1996, 1997 Andreas Dilger Distributed according to the same disclaimer and license as libpng-0.88, with the following individuals added to the list of Contributing Authors:</p> <p>John Bowler, Kevin Bracey, Sam Bushell, Magnus Holmgren, Greg Roelofs, Tom Tanner.</p> <p>libpng versions 0.5, May 1995, through 0.88, January 1996, are Copyright (c) 1995, 1996 Guy Eric Schalnat, Group 42, Inc. For the purposes of this copyright and license, "Contributing Authors" is defined as the following set of individuals:</p> <p>Andreas Dilger, Dave Martindale, Guy Eric Schalnat, Paul Schmidt, Tim Wegner.</p> <p>The PNG Reference Library is supplied "AS IS". The Contributing Authors and Group 42, Inc. disclaim all warranties, expressed or implied, including, without limitation, the warranties of merchantability and of fitness for any purpose. The Contributing Authors and Group 42, Inc. assume no liability for direct, indirect, incidental, special, exemplary, or consequential damages, which may result from the use of the PNG Reference Library, even if advised of the possibility of such damage. Permission is hereby granted to use, copy, modify, and distribute this source code, or portions hereof, for any purpose, without fee, subject to the following restrictions:</p> <ol style="list-style-type: none"> 1. The origin of this source code must not be misrepresented. 2. Altered versions must be plainly marked as such and must not be misrepresented as being the original source. 3. This Copyright notice may not be removed or altered from any source or altered source distribution. <p>The Contributing Authors and Group 42, Inc. specifically permit, without fee, and encourage the use of this source code as a component to supporting the PNG file format in commercial products. If you use this source code in a product, acknowledgment is not required but would be appreciated. A "png_get_copyright" function is available, for convenient use in "about" boxes and the like:</p> <pre>printf("%s",png_get_copyright(NULL));</pre> <p>Also, the PNG logo (in PNG format, of course) is supplied in the files "pngbar.png" and "pngbar.jpg (88x31) and "pngnow.png" (98x31).</p> <p>Libpng is OSI Certified Open Source Software. OSI Certified Open Source is a certification mark of the Open Source Initiative.</p> <p>Glenn Randers-Pehrson randeg@alum.rpi.edu April 15, 2002</p>
zlib License	<p>The zlib/libpng License</p> <p>Copyright (c) [year] [copyright holders]</p> <p>This software is provided 'as-is', without any express or implied warranty. In no event will the authors be held liable for any damages arising from the use of this software.</p> <p>Permission is granted to anyone to use this software for any purpose, including commercial applications, and to alter it and redistribute it freely, subject to the following restrictions:</p> <ol style="list-style-type: none"> 1. The origin of this software must not be misrepresented; you must not claim that you wrote the original software. If you use this software in a product, an acknowledgment in the product documentation would be appreciated but is not required. 2. Altered source versions must be plainly marked as such, and must not be misrepresented as being the original software. 3. This notice may not be removed or altered from any source distribution.

15.5.9. Tabell för placering av barnstolar där bilens säkerhetsbälte används

Den här tabellen ger en rekommendation för vilka barnstolar som passar var, och för hur stora barn.

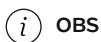

Läs alltid igenom ägarmanualens avsnitt om barnskyddsmontering innan ett barnskydd monteras i bilen.

Tabell för fem- och sju-sättesvariant

Vikt	Framsäte (med deaktiverad krockkudde, endast bakåtvända barnstolar) ^[1]	Framsäte (med aktiverad krockkudde, endast framåtvända barnstolar) ^[1]	Andra sättesraden, ytterplats	Andra sättesraden, mittposition	Tredje sättesraden
Grupp 0 max 10 kg	U ^[2]	X	U	L	U
Grupp 0+ max 13 kg	U ^[2]	X	U	L	U
Grupp 1 9– 18 kg	L	UF ^{[2] [3]}	U, L	L	U
Grupp 2 15– 25 kg	L	UF ^[2]	U, L	B, L	U
Grupp 3 22– 36 kg	X	UF ^[2]	U	B, L	U

U: Lämplig för universella barnskydd godkända för användning i denna viktgrupp.

UF: Lämplig för framåtvända universellt godkända barnstolar.

L: Lämplig för specifika barnskydd. Dessa barnskydd kan vara av kategorierna fordonsspecifika, begränsade eller semiuniversella.

B: Inbyggt barnskydd godkänt för denna viktgrupp.

X: Sätet är inte lämpligt för barn i denna viktgrupp.



Varning

Placera aldrig ett bakåtvänt barnskydd på passagerarplatsen fram om passagerarkrockkudden är aktiverad.

^[1] Sittdynans förlängningsdel ska alltid vara inskjuten vid installation av barnstolar.

^[2] Justera ryggstödet till ett mer upprätt läge.

^[3] Volvo rekommenderar bakåtvänd bilbarnstol för barn i denna viktgrupp.

15.5.10. Tabell för placering av i-Size -barnskydd

Tabellen ger en rekommendation för vilka i-Size-barnskydd som passar var, och för vilken storlek på barnet.

Barnskyddet ska vara godkänt enligt UN Reg R129 .

i OBS

Läs alltid igenom ägarmanualens avsnitt om barnskyddsmontering innan ett barnskydd monteras i bilen.

Tabell för sju sätesvariant

Typ av barnskydd	Framsäte (med deaktiverad krockkudde, endast bakåtvända barnskydd)	Framsäte (med aktiverad krockkudde, endast framåtvända barnskydd)	Andra sätesraden, ytterplats	Andra sätesraden, mittplats	Tredje sätesraden
i-Size-barnskydd	X	X	i-U ^[1]	X	X

i-U: Lämplig för i-Size "universellt" barnskydd, framåtvänt och bakåtvänt.
X: Ej lämplig för universellt godkända barnskydd.

^[1] Volvo rekommenderar att barn åker i bakåtvänt barnskydd så länge som möjligt, minst till 4 års ålder.

15.5.11. Tabell för placering av ISOFIX-barnstolar

Tabellen ger en rekommendation för vilka ISOFIX-barnstolar som passar var, och för hur stora barn.

Barnstolen ska vara godkänd enligt UN Reg R44 och bilmodellen ska finnas med i tillverkarens fordonlista.

i OBS

Läs alltid avsnittet i instruktionsboken om installation av barnskydd innan ett barnskydd installeras i bilen.

Tabell för sju sätesvariant

Vikt	Storleksklass ^[1] av barnskydd	Framsäte (med deaktiverad krockkudde, endast bakåtvända barnskydd) ^{[2] [3]}	Framsäte (med aktiverad krockkudde, endast framåtvända barnstolar) ^{[2] [3]}	Andra sätesraden, ytterplats	Andra sätesraden, mittplats	Tredje sätesraden
Grupp 0 max 10 kg	E Bakåtvänt babyskydd	IL ^[2] , X ^[4]	X	IL	X	X
Grupp 0+ max 13 kg	E Bakåtvänt babyskydd	IL ^[2] , X ^[4]	X	IL	X	X
	C Bakåtvänd bilbarnstol					
	D Bakåtvänd bilbarnstol					

Vikt	Storleksklass ^[1] av barnskydd		Framsäte (med deaktiverad krockkudde, endast bakåtvända barnskydd) ^{[2][3]}	Framsäte (med aktiverad krockkudde, endast framåtvända barnstolar) ^{[2][3]}	Andra sätesraden, ytterplats	Andra sätesraden, mittplats	Tredje sätesraden
Grupp 19–18 kg	A	Framåtvänd barnstol	X	IL ^{[2][5]} , X ^[4]	IL ^[5] , IUF ^[5]	X	X
	B	Framåtvänd barnstol					
	B1	Framåtvänd barnstol					
	C	Bakåtvänd bilbarnstol	IL ^[2] , X ^[4]	X	IL	X	X
	D	Bakåtvänd bilbarnstol					
Grupp 2/3 15–36 kg	-	Framåtvänd barnstol	X	IL	IL	X	X

IL: Passar för särskilda ISOFIX-barnskyddssystem. Dessa är barnskyddssystem för det specifika fordonet, begränsade eller semiuniversella kategorier.
IUF: Lämpig för framåtvända ISOFIX-barnskydd av en universell kategori som är godkänd för användning i viktgruppen.
X: Ej lämplig för ISOFIX-barnskyddssystem.

 **Varning**

Placera aldrig ett bakåtvänt barnskydd på passagerarplatsen fram om passagerarkrockkudden är aktiverad.

 **OBS**

Om en i-Size/ISOFIX-barnstol saknar storleksklassificering måste bilmodellen finnas med på barnstolens fordonslista.

 **OBS**

Volvo rekommenderar att en auktoriserad Volvoåterförsäljare kontaktas för att få information om vilka i-Size/ISOFIX-barnstolar Volvo rekommenderar.

- [1] För barnstolar med ISOFIX-fastsättningssystem finns det en storleksklassificering som hjälper användare att välja rätt typ av barnstol. Storleksklassen står på barnstolens etikett.
- [2] Fungerar för installation av ISOFIX-barnstolar som är semiuniversellt godkända (IL) om bilen är utrustad med tillbehöret ISOFIX-konsol. (Tillbehörsortimentet varierar beroende på marknad.) Det finns inga övre fästpunkter för barnstolar här.
- [3] Sittdynans förlängningsdel ska alltid vara inskjuten vid installation av barnstolar.
- [4] Gäller om bilen inte är utrustad med ISOFIX-konsol.
- [5] Volvo rekommenderar bakåtvänd bilbarnstol för barn i denna viktgrupp.

15.6. Dekaler

I bilen finns ett antal dekaler med information om bilen och dess användning, till exempel specifikationer och varningar.

Varningsdekal

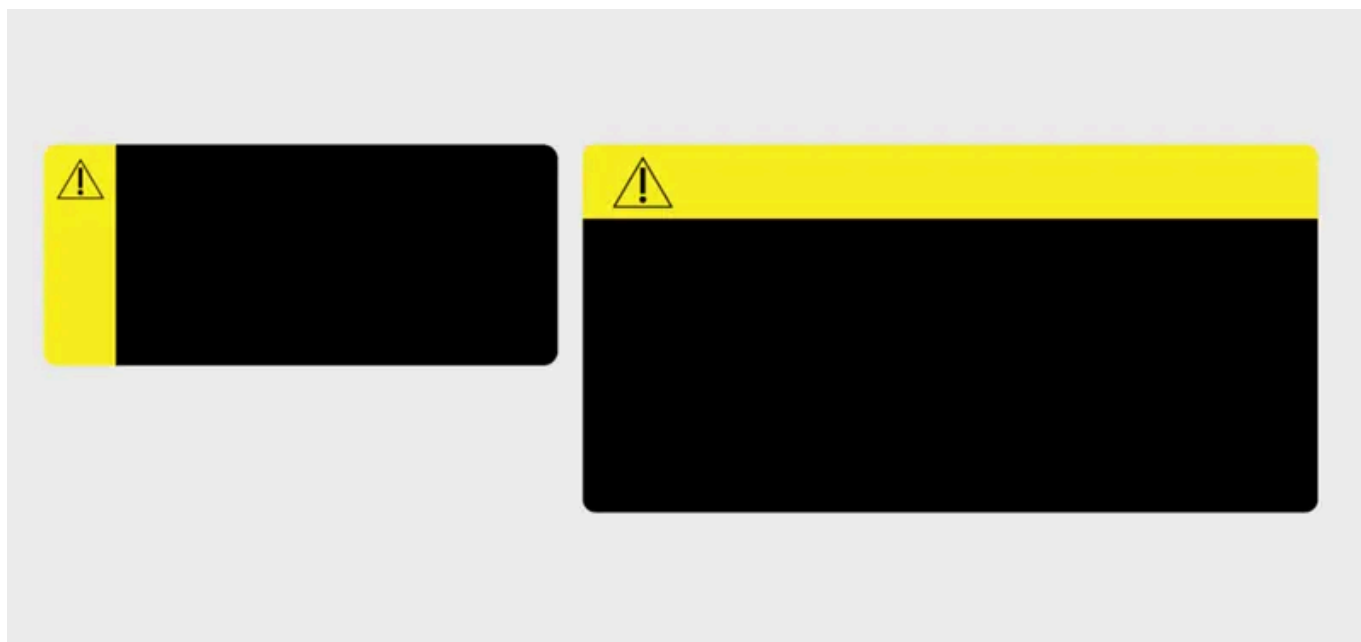

Gul signalpanel med varningssymbol.

Indikerar en eventuellt farlig situation som kan resultera i dödsfall eller allvarlig skada om den inte undviks.

Symbol för meddelande



Symbol för meddelande i signalpanelen.

Indikerar en eventuellt farlig situation som kan resultera i mindre eller medelstor egendomsskada om den inte undviks.

Informationsdekal



Dekal utan signalpanel.

Indikerar viktig information, men utan risk för personskada eller egendomsskada.

 **OBS**

Avbildade dekal

Dekalerna som visas i manualen är allmänna representationer av de som finns i bilen. Manualen innehåller bara deras placering och vilken typ av information de innehåller. Se aktuell dekal för att få specifik information om din bil.