

# S90 2024 (23w46) Manuel de l'utilisateur

Version 2025-05-26

## Avis de non-responsabilité

En raison de la nature dynamique de notre produit logiciel, le contenu de ce PDF représente la version la plus récente du manuel de l'utilisateur au moment de l'impression. Comme nous mettons à jour et améliorons continuellement notre produit, une partie du contenu pourrait ultérieurement ne pas refléter les renseignements les plus à jour. Par conséquent, nous vous recommandons vivement d'utiliser l'application du guide de l'utilisateur numérique sur l'écran central de votre voiture pour obtenir les renseignements les plus exacts et à jour. Vous pouvez également accéder aux informations dans l'application mobile Volvo Cars.

Veillez noter que si vous choisissez d'imprimer le guide, nous ne pouvons pas garantir la validité des renseignements dans le futur, car des mises à jour peuvent avoir eu lieu depuis l'impression. Pour garantir une sécurité et une utilisation optimales du produit, nous vous conseillons fortement de vous fier au guide numérique, facilement accessible depuis l'écran central de votre voiture.

Cette version imprimable est générique et ne correspond pas à votre voiture. En cas de divergence entre ce guide imprimable et le guide affiché à l'écran central de votre voiture, le guide de l'écran central prévaut.

## Contenu

1. [Information du propriétaire](#)
  - 1.1 [Information du propriétaire](#)
  - 1.2 [Utilisation du manuel de conduite et d'entretien](#)
  - 1.3 [Manuel de conduite et d'entretien complet sur l'écran central](#)
  - 1.4 [Naviguer dans le manuel de conduite et d'entretien de l'affichage central](#)
2. [Votre Volvo](#)
  - 2.1 [Volvo ID](#)
    - 2.1.1 [Volvo ID](#)
    - 2.1.2 [Création d'un Volvo ID](#)
    - 2.1.3 [Problèmes de connexion avec Volvo ID](#)
  - 2.2 [Approbation des modèles et licences](#)
    - 2.2.1 [Homologation de type pour l'antenne](#)
    - 2.2.2 [Entente de licences pour l'écran du conducteur](#)
    - 2.2.3 [Type d'homologation pour HomeLink®](#)
    - 2.2.4 [Type d'homologation pour la directive relative l'équipement radioélectrique](#)
    - 2.2.5 [Désignations du type de système de démarrage et de verrouillage](#)
    - 2.2.6 [Approbation des termes et conditions et de la collecte des données](#)
  - 2.3 [Affichages et commandes par le conducteur dans une voiture avec conduite à gauche](#)
  - 2.4 [Certification des techniciens](#)
  - 2.5 [Connexion d'équipement au connecteur de liaison de données du véhicule](#)
  - 2.6 [Distraction du conducteur](#)
  - 2.7 [Efficacité énergétique](#)
  - 2.8 [Démarrage avec les services Google](#)
  - 2.9 [Changement de marché lors de l'importation ou du déménagement dans un autre pays](#)
  - 2.10 [Affichage du numéro d'identification du véhicule \(NIV\)](#)
  - 2.11 [Enregistrement des données](#)
  - 2.12 [Énoncé sur les pièces de structure de Volvo](#)
  - 2.13 [Communiquer avec Volvo](#)
  - 2.14 [Connectivité et divertissement en ligne](#)

- 2.15 Importante information au sujet des accessoires et de l'équipement supplémentaire
- 3. Sécurité
  - 3.1 Ceintures de sécurité
    - 3.1.1 Ceintures de sécurité
    - 3.1.2 Bouclage et débouclage des ceintures de sécurité
    - 3.1.3 Tendeur de ceinture de sécurité
    - 3.1.4 Réinitialisation des tendeurs électriques de ceinture de sécurité
    - 3.1.5 Rappels : portes et ceintures de sécurité
  - 3.2 Coussins gonflables
    - 3.2.1 Coussins gonflables
    - 3.2.2 Coussins gonflables avant latéraux de conducteur/passager
    - 3.2.3 Capteur du poids de l'occupant
    - 3.2.4 Rideaux gonflables
    - 3.2.5 Coussins gonflables côté impact
  - 3.3 Sécurité des enfants
    - 3.3.1 Points d'ancrage pour les sièges enfants
      - 3.3.1.1 Points de fixation inférieurs d'un siège pour enfants
      - 3.3.1.2 Ancrages inférieurs ISOFIX/LATCH
      - 3.3.1.3 Ancrages d'attache supérieurs
    - 3.3.2 Activation et désactivation des serrures de sécurité pour enfant
    - 3.3.3 Sécurité des enfants
    - 3.3.4 Systèmes de retenue pour enfant
    - 3.3.5 Sièges de bébé
    - 3.3.6 Coussins rehausseurs
    - 3.3.7 Sièges de sécurité évolutifs pour enfant
    - 3.3.8 Capteur du poids de l'occupant
  - 3.4 Mode sécurité
    - 3.4.1 Mode sécurité
    - 3.4.2 Démarrage et déplacement du véhicule lorsque c'est possible en sécurité
  - 3.5 Sécurité
  - 3.6 Rappel de siège arrière
  - 3.7 Renseignements sur le rappel
  - 3.8 Sécurité des occupants
  - 3.9 Sécurité pendant la grossesse
  - 3.10 Signalement des avaries compromettant la sécurité
  - 3.11 Whiplash Protection System
- 4. Affichages et commandes vocales
  - 4.1 Tableau de bord
    - 4.1.1 Indicateurs et témoins du tableau de bord
      - 4.1.1.1 Jauge de carburant
      - 4.1.1.2 Sonde de température ambiante
    - 4.1.2 Ordinateur de bord
      - 4.1.2.1 Ordinateur de bord
      - 4.1.2.2 Réinitialisation du compteur de trajet
    - 4.1.3 Tableau de bord
    - 4.1.4 Réglages de l'écran du conducteur
    - 4.1.5 Entente de licences pour l'écran du conducteur
    - 4.1.6 Messages à l'écran du conducteur
  - 4.2 Écran central
    - 4.2.1 paramètres
      - 4.2.1.1 Réinitialisation des données d'utilisateur
      - 4.2.1.2 Changement des unités de mesure du système



- 4.2.1.3 Changement de langue système
- 4.2.1.4 Réglages de l'affichage tête haute
- 4.2.1.5 Paramètres de déverrouillage
- 4.2.1.6 Définition de la limite de vitesse pour la clé Care Key
- 4.2.1.7 Paramètres pour l'indication de verrouillage
- 4.2.1.8 Paramètres de déverrouillage sans clé
- 4.2.2 Profils utilisateurs
  - 4.2.2.1 Profils d'utilisateur
  - 4.2.2.2 Lier la clé au profil d'utilisateur
  - 4.2.2.3 Gestion des profils utilisateurs
  - 4.2.2.4 Paramètres de profil
  - 4.2.2.5 Lier le compte au profil d'utilisateur
- 4.2.3 Écran central
- 4.2.4 Gestion de l'écran central
- 4.2.5 Vues de l'écran central
- 4.2.6 Traitement des sous-vues de l'affichage central
- 4.2.7 Symboles figurant dans la barre d'état de l'écran central
- 4.2.8 Déplacement des applications à l'écran central
- 4.2.9 Messages dans l'écran central
- 4.2.10 Clavier sur l'écran central
- 4.2.11 Changement de l'angle du clavier dans l'écran central
- 4.2.12 Date et heure
- 4.2.13 Naviguer dans le manuel de conduite et d'entretien de l'affichage central
- 4.3 Affichage tête haute
  - 4.3.1 Affichage tête haute
  - 4.3.2 Réglages de l'affichage tête haute
  - 4.3.3 Nettoyage de l'affichage tête haute
  - 4.3.4 Utilisation d'une position mémorisée du siège, des rétroviseurs latéraux et de l'affichage tête haute
  - 4.3.5 Mémorisation de la position du siège, des rétroviseurs latéraux et l'affichage tête haute
- 4.4 Symboles et messages
  - 4.4.1 Messages BLIS
  - 4.4.2 Symboles et messages de commande électronique de stabilité
  - 4.4.3 Symboles et messages Pilot Assist
  - 4.4.4 Symboles et messages d'aide au maintien sur la voie
  - 4.4.5 Mode d'affichage de l'assistance au maintien sur la voie
  - 4.4.6 Symboles et messages pour le système d'aide au stationnement et la caméra d'aide au stationnement
  - 4.4.7 Symboles figurant dans la barre d'état de l'écran central
  - 4.4.8 Lampes témoins et symboles lumineux
  - 4.4.9 Pictogrammes et messages de climatisation en stationnement
  - 4.4.10 Surchauffe du moteur et de la transmission
  - 4.4.11 Symboles et messages pour la transmission
- 4.5 Commande vocale
  - 4.5.1 Commande vocale avec l'Assistant Google
  - 4.5.2 Utiliser la commande vocale
- 4.6 Affichages et commandes par le conducteur dans une voiture avec conduite à gauche
- 5. Éclairage
  - 5.1 Éclairage intérieur
    - 5.1.1 Phares directionnels
    - 5.1.2 Contrôle actif des feux de route
    - 5.1.3 Utilisation des feux clignotants
    - 5.1.4 Feux de freinage
    - 5.1.5 Feux arrière de brouillard

- 5.1.6 Phares antibrouillards avant et phares de virage
- 5.1.7 Feux de croisement
- 5.1.8 Utilisation des feux de route
- 5.1.9 Utilisation de l'éclairage d'arrivée
- 5.1.10 Feux de freinage d'urgence
- 5.1.11 Feux de stationnement
- 5.1.12 Éclairage d'accueil
- 5.1.13 Feux de détresse
- 5.1.14 Phares de jour
- 5.2 Éclairage intérieur
  - 5.2.1 Éclairage intérieur
  - 5.2.2 Réglage de l'éclairage intérieur
- 5.3 Réglage des fonctions d'éclairage via l'écran central
- 5.4 Panneau d'éclairage et commandes
- 6. Vitres, glaces et rétroviseurs
  - 6.1 Rétroviseurs intérieur/latéraux
    - 6.1.1 HomeLink®
    - 6.1.2 Rétroviseurs intérieurs/extérieurs
    - 6.1.3 Réglage de l'inclinaison des rétroviseurs latéraux
    - 6.1.4 Réglage de la fonction d'obscurcissement du rétroviseur
    - 6.1.5 Utilisation d'une position mémorisée du siège, des rétroviseurs latéraux et de l'affichage tête haute
    - 6.1.6 Mémorisation de la position du siège, des rétroviseurs latéraux et l'affichage tête haute
    - 6.1.7 Activation et désactivation du chauffage de la lunette arrière et des rétroviseurs latéraux
    - 6.1.8 Activation et désactivation automatiques de la lunette arrière et des rétroviseurs latéraux chauffés
  - 6.2 Pare-brise et lunette arrière
    - 6.2.1 Pare-brise endommagé
    - 6.2.2 Balais d'essuie-glace et liquide lave-glace
    - 6.2.3 Utilisation du capteur de pluie
    - 6.2.4 Utilisation des lave-glaces et lave-phares
    - 6.2.5 Utilisation des essuie-glaces
    - 6.2.6 Activation et désactivation du chauffage de la lunette arrière et des rétroviseurs latéraux
    - 6.2.7 Activation et désactivation automatiques de la lunette arrière et des rétroviseurs latéraux chauffés
    - 6.2.8 Activation et désactivation du chauffage de pare-brise
    - 6.2.9 Activation et désactivation du chauffage automatique du pare-brise
  - 6.3 Vitres des portes et toit panoramique
    - 6.3.1 Vitres électriques
    - 6.3.2 Fonctionnement des vitres électriques
    - 6.3.3 Toit panoramique
    - 6.3.4 Fonctionnement du toit panoramique
    - 6.3.5 Fermeture automatique du store de toit panoramique
    - 6.3.6 Utilisation des stores
  - 6.4 Vitres, glace et rétroviseurs
  - 6.5 Protection contre le pincement pour les vitres et les stores
  - 6.6 Réinitialiser la procédure de protection contre les pincements
  - 6.7 Activation et désactivation du dégivrage max.
- 7. Sièges et volant
  - 7.1 Sièges avant
    - 7.1.1 Commandes de climatisation pour le siège avant
      - 7.1.1.1 Activation et désactivation des sièges avant à commande électrique
      - 7.1.1.2 Activation et désactivation de siège avant chauffant
      - 7.1.1.3 Réglage du régime de soufflante des sièges avant
      - 7.1.1.4 Réglage de la température des sièges avant

- 7.1.1.5 Synchronisation de température
- 7.1.1.6 Activation et désactivation de la ventilation des sièges avant
- 7.1.2 Fonction de mémoire pour le siège avant
  - 7.1.2.1 Utilisation d'une position mémorisée du siège, des rétroviseurs latéraux et de l'affichage tête haute
  - 7.1.2.2 Mémorisation de la position du siège, des rétroviseurs latéraux et l'affichage tête haute
- 7.1.3 Sièges avant
- 7.1.4 Sièges avant motorisés
- 7.1.5 Réglage du siège avant motorisé
- 7.1.6 Réglage du siège de passager depuis le siège du conducteur
- 7.1.7 Sièges avant à commandes manuelles
- 7.1.8 Aperçu du fonctionnement du siège avant multifonction
- 7.1.9 Paramètres de massage du siège avant
- 7.1.10 Réglage des positions de support latéral de siège avant
- 7.1.11 Réglage de la longueur d'assise de siège avant
- 7.1.12 Réglage du soutien lombaire au siège avant
- 7.2 Siège arrière
  - 7.2.1 Commandes de climatisation pour le siège arrière
    - 7.2.1.1 Activation et désactivation du chauffage des sièges arrière
    - 7.2.1.2 Activation et désactivation des sièges arrière ventilés
  - 7.2.2 Siège arrière
  - 7.2.3 Réglage du siège de passager depuis le siège arrière
  - 7.2.4 Repli de l'accoudoir dans le siège arrière
  - 7.2.5 Ouverture de chargement de siège arrière
- 7.3 Volant
  - 7.3.1 Résistance du volant de direction dépendant de la vitesse
  - 7.3.2 Commandes des klaxons au volant
  - 7.3.3 Réglage du volant
  - 7.3.4 Activation et désactivation du chauffage du volant de direction
  - 7.3.5 Activation et désactivation du chauffage automatique du volant de direction
- 8. Commande de climatisation
  - 8.1 Commandes du système de climatisation
    - 8.1.1 Commandes de climatisation pour l'habitacle
      - 8.1.1.1 Activation de la commande automatique de climatisation
      - 8.1.1.2 Réglage du régime de soufflante des sièges avant
      - 8.1.1.3 Activation et désactivation de la climatisation
      - 8.1.1.4 Activation et désactivation du recyclage
      - 8.1.1.5 L'activation et la désactivation du réglage du temporisateur de recyclage
      - 8.1.1.6 Réglage de la température des sièges avant
      - 8.1.1.7 Synchronisation de température
      - 8.1.1.8 Réglage de la distribution d'air
    - 8.1.2 Commandes du système de climatisation pour les sièges et le volant
      - 8.1.2.1 Activation et désactivation du chauffage du volant de direction
      - 8.1.2.2 Activation et désactivation du chauffage automatique du volant de direction
      - 8.1.2.3 Activation et désactivation du chauffage des sièges arrière
      - 8.1.2.4 Activation et désactivation des sièges avant à commande électrique
      - 8.1.2.5 Activation et désactivation de siège avant chauffant
      - 8.1.2.6 Activation et désactivation des sièges arrière ventilés
    - 8.1.3 Commande du système de climatisation pour les vitres et les rétroviseurs
      - 8.1.3.1 Activation et désactivation du chauffage de la lunette arrière et des rétroviseurs latéraux
      - 8.1.3.2 Activation et désactivation automatiques de la lunette arrière et des rétroviseurs latéraux chauffés
      - 8.1.3.3 Activation et désactivation du chauffage de pare-brise
      - 8.1.3.4 Activation et désactivation du chauffage automatique du pare-brise

- 8.1.3.5 Activation et désactivation du dégivrage max.
    - 8.1.4 Commandes du système de climatisation
  - 8.2 Circulation d'air
    - 8.2.1 Activation et désactivation du recyclage
    - 8.2.2 L'activation et la désactivation du réglage du temporisateur de recyclage
    - 8.2.3 Activation et désactivation du dégivrage max.
    - 8.2.4 Circulation d'air
    - 8.2.5 Réglage de la distribution d'air
    - 8.2.6 Ouverture, fermeture et orientation des bouches de ventilation
  - 8.3 Qualité de l'air
    - 8.3.1 Qualité de l'air
    - 8.3.2 Advanced Air Cleaner
    - 8.3.3 Certificat pour Advanced Air Cleaner
    - 8.3.4 CleanZone
    - 8.3.5 Clean Zone Interior Package
    - 8.3.6 Interior Air Quality System
    - 8.3.7 Filtre à air de l'habitacle
    - 8.3.8 Purification d'air
    - 8.3.9 Démarrage et désactivation de la purification d'air
    - 8.3.10 Application Air Quality
  - 8.4 Climatisation en stationnement
    - 8.4.1 Préclimatisation
      - 8.4.1.1 Pré-conditionnement
      - 8.4.1.2 Démarrer et éteindre le pré-conditionnement
      - 8.4.1.3 Temporisation de pré-conditionnement
      - 8.4.1.4 Activation et désactivation du temporisateur de pré-conditionnement
      - 8.4.1.5 Suppression des réglages du temporisateur de pré-conditionnement
      - 8.4.1.6 Ajout et modification de paramètres de temporisateur pour le pré-conditionnement
    - 8.4.2 Pré-nettoyage
      - 8.4.2.1 Purification d'air
      - 8.4.2.2 Démarrage et désactivation de la purification d'air
    - 8.4.3 Climatisation en stationnement
    - 8.4.4 Pictogrammes et messages de climatisation en stationnement
    - 8.4.5 Fonction de retenue de confort de climatisation
    - 8.4.6 Démarrage et arrêt de la fonction de retenue de climatisation en stationnement
  - 8.5 Régulation de climatisation
  - 8.6 Entretien du système de commande de climatisation
  - 8.7 Activation et désactivation de la ventilation des sièges avant
  - 8.8 Capteurs de commande de climatisation
  - 8.9 Zones de climatisation
  - 8.10 Température ressentie
9. Clé, serrures et alarme
- 9.1 Clé
    - 9.1.1 Profils utilisateurs
      - 9.1.1.1 Profils d'utilisateur
      - 9.1.1.2 Lier la clé au profil d'utilisateur
      - 9.1.1.3 Gestion des profils utilisateurs
      - 9.1.1.4 Paramètres de profil
      - 9.1.1.5 Lier le compte au profil d'utilisateur
    - 9.1.2 Antidémarrageur électronique
    - 9.1.3 Clés
    - 9.1.4 Commande de clés supplémentaires

- 9.1.5 Remplacement de la pile de la clé
- 9.1.6 Verrouillage et déverrouillage avec les boutons de la clé
- 9.1.7 Care Key – clé à limite de vitesse
- 9.1.8 Définition de la limite de vitesse pour la clé Care Key
- 9.1.9 Déverrouillage du couvercle de coffre avec un bouton de clé
- 9.1.10 Clé intégrée amovible
- 9.1.11 Verrouillage et déverrouillage avec la lame de clé détachable
- 9.1.12 La portée de la clé
- 9.1.13 Désignations du type de système de démarrage et de verrouillage
- 9.1.14 Emplacements d'antenne du système de démarrage et de verrouillage
- 9.1.15 Modes d'allumage
- 9.1.16 Sélection d'un mode d'allumage
- 9.2 Verrouillage et déverrouillage
  - 9.2.1 Verrouillage et déverrouillage sans clé
    - 9.2.1.1 Utilisation du couvercle de coffre par un mouvement du pied
    - 9.2.1.2 Emplacements d'antenne du système de démarrage et de verrouillage
    - 9.2.1.3 Verrouillage et déverrouillage sans clé avec surfaces tactiles
    - 9.2.1.4 Verrouillage et déverrouillage sans clé
    - 9.2.1.5 Paramètres de déverrouillage sans clé
    - 9.2.1.6 Fermeture et verrouillage du couvercle de coffre avec bouton
    - 9.2.1.7 Déverrouillage sans clé du couvercle de coffre
  - 9.2.2 Clés
  - 9.2.3 Verrouillage et déverrouillage avec les boutons de la clé
  - 9.2.4 Paramètres de déverrouillage
  - 9.2.5 Déverrouillage du couvercle de coffre avec un bouton de clé
  - 9.2.6 Verrouillage et déverrouillage avec la lame de clé détachable
  - 9.2.7 Verrouillage automatique pendant le trajet
  - 9.2.8 Verrouillage et déverrouillage depuis l'intérieur du véhicule
  - 9.2.9 Déverrouillage du couvercle de coffre depuis l'intérieur du véhicule
  - 9.2.10 Verrouillage et déverrouillage
  - 9.2.11 Activation et désactivation des serrures de sécurité pour enfant
  - 9.2.12 Indication de verrouillage
  - 9.2.13 Paramètres pour l'indication de verrouillage
- 9.3 Alarme
  - 9.3.1 Alarme
  - 9.3.2 Armement et désarmement de l'alarme
- 10. Soutien au conducteur
  - 10.1 Fonctions de régulateur de vitesse
    - 10.1.1 Régulateur de vitesse
      - 10.1.1.1 Régulateur de vitesse
      - 10.1.1.2 Mode attente du régulateur de vitesse
      - 10.1.1.3 Réglage de la vitesse enregistrée pour les fonctions de régulateur de vitesse
    - 10.1.2 Pilot Assist
      - 10.1.2.1 Freinage automatique avec fonctions de régulateur de vitesse
      - 10.1.2.2 Réglage de la vitesse enregistrée pour les fonctions de régulateur de vitesse
      - 10.1.2.3 Changement de cible avec les fonctions du régulateur de vitesse
      - 10.1.2.4 Pilot Assist
      - 10.1.2.5 Mode d'affichage de Pilot Assist
      - 10.1.2.6 Symboles et messages Pilot Assist
      - 10.1.2.7 Mode attente pour Pilot Assist
      - 10.1.2.8 Paramétrage de l'intervalle temporel par rapport au véhicule qui précède
      - 10.1.2.9 Différence entre Pilot Assist et assistance de voie

- 10.1.2.10 Avertissement des fonctions du régulateur de vitesse en cas de risque de collision
- 10.1.3 Aide au dépassement
  - 10.1.3.1 Aide au dépassement
  - 10.1.3.2 Utilisation de l'aide au dépassement
- 10.1.4 Fonctions du régulateur de vitesse
- 10.1.5 Boutons de volant des fonctions de régulateur de vitesse
- 10.1.6 Sélection et activation des fonctions de régulateur de vitesse
- 10.1.7 Désactivation des fonctions de régulateur de vitesse
- 10.2 Avertissement de distance
  - 10.2.1 Alerte de distance
  - 10.2.2 Limites d'avertissement de distance
  - 10.2.3 Paramétrage de l'intervalle temporel par rapport au véhicule qui précède
  - 10.2.4 Avertissement des fonctions du régulateur de vitesse en cas de risque de collision
- 10.3 Blind Spot Information
  - 10.3.1 BLIS
  - 10.3.2 Messages BLIS
  - 10.3.3 Limitations de BLIS
- 10.4 Cross Traffic Alert
  - 10.4.1 Avertissement et freinage automatique en marche arrière
  - 10.4.2 Activation et désactivation de l'avertissement et du freinage automatique en marche arrière
- 10.5 Rear Collision Warning
  - 10.5.1 Rear Collision Warning
  - 10.5.2 Limitations de Rear Collision Warning
- 10.6 Connected Safety
  - 10.6.1 Connected Safety
  - 10.6.2 Activation et désactivation de Connected Safety
  - 10.6.3 Limitations de Connected Safety
- 10.7 Aide au risque de collision
  - 10.7.1 Assistance de direction en cas de risque de collision
  - 10.7.2 Détection d'obstacles avec assistance en cas de risque de collision
  - 10.7.3 Option de réduction de vitesse avec assistance en cas de risque de collision
  - 10.7.4 Pictogrammes et messages d'assistance en cas de risque de collision
  - 10.7.5 Limites de l'assistance en cas de risque de collision
  - 10.7.6 Évitement de collisions - assistance à la direction pour des manœuvres d'évitement
  - 10.7.7 Assistance en cas de risque de collision dans la circulation transversale
  - 10.7.8 Assistance en cas de risque de collision dans la circulation en sens inverse
  - 10.7.9 Évitement des collisions pour aider à éviter un impact avec un véhicule dans l'angle mort du conducteur
  - 10.7.10 Assistance en cas de risque de sortie de voie
- 10.8 Driver Alert Control
  - 10.8.1 Driver Alert
  - 10.8.2 Limitations de Driver Alert
- 10.9 Aide au maintien sur la voie
  - 10.9.1 Assistance de voie
  - 10.9.2 Activation et désactivation de l'aide au maintien de voie
  - 10.9.3 Différence entre Pilot Assist et assistance de voie
  - 10.9.4 Symboles et messages d'aide au maintien sur la voie
  - 10.9.5 Mode d'affichage de l'assistance au maintien sur la voie
  - 10.9.6 Limitations de l'assistance de voie
- 10.10 Commande électronique de stabilité
  - 10.10.1 Contrôle électronique de la stabilité
  - 10.10.2 Symboles et messages de commande électronique de stabilité
- 10.11 Information sur les panneaux routiers

- 10.11.1 Information de signaux routiers
  - 10.11.2 Limites de l'information sur les panneaux routiers
  - 10.11.3 Avertissement de limite de vitesse et de présence de radar transmis par l'information de signalisation routière
  - 10.11.4 Activation et désactivation des avertissements transmis par l'information de signalisation routière
  - 10.11.5 Mode d'affichage de l'information de signalisation routière
  - 10.12 Fonctions de stationnement
    - 10.12.1 Aide au stationnement
      - 10.12.1.1 Aide au stationnement
      - 10.12.1.2 Aide au stationnement avant, arrière et latéral
      - 10.12.1.3 Activation et désactivation du système d'aide au stationnement
      - 10.12.1.4 Limites de l'aide au stationnement
      - 10.12.1.5 Symboles et messages pour le système d'aide au stationnement et la caméra d'aide au stationnement
    - 10.12.2 Caméra du système d'aide au stationnement
      - 10.12.2.1 Caméra d'aide au stationnement
      - 10.12.2.2 Activer la caméra d'aide au stationnement
      - 10.12.2.3 Symboles et messages pour le système d'aide au stationnement et la caméra d'aide au stationnement
      - 10.12.2.4 Lignes pour le stationnement assisté
      - 10.12.2.5 Emplacements des caméras de stationnement assisté et zones de surveillance
      - 10.12.2.6 Champs des capteurs du système d'aide au stationnement
  - 10.13 Unité de caméra et radar
    - 10.13.1 Entretien recommandé pour la caméra, le capteur et les capteurs radars
    - 10.13.2 Pictogrammes et messages pour la caméra et les capteurs radars
    - 10.13.3 Restrictions pour la caméra et le capteur radar
    - 10.13.4 Caméra
    - 10.13.5 Capteurs radars
    - 10.13.6 Type d'homologation pour les unités radar
  - 10.14 Systèmes de soutien à la conduite
  - 10.15 Avertissements des différents systèmes de soutien au conducteur
  - 10.16 Résistance du volant de direction dépendant de la vitesse
  - 10.17 Notification de voiture prête à l'utilisation
  - 10.18 Assistance au freinage après une collision
11. Démarrage et conduite
- 11.1 Démarrer et couper le véhicule
    - 11.1.1 Antidémarrage électronique
    - 11.1.2 Démarrage de la voiture
    - 11.1.3 Démarrage au moyen d'une batterie auxiliaire
    - 11.1.4 Couper le contact de la voiture
    - 11.1.5 Modes d'allumage
    - 11.1.6 Sélection d'un mode d'allumage
  - 11.2 Transmission
    - 11.2.1 La fonction de rétrogradation forcée
    - 11.2.2 Fonction Launch
    - 11.2.3 Boîte de vitesses
    - 11.2.4 Positions du sélecteur de rapport
    - 11.2.5 Changement de rapport avec boîte de vitesses automatique
    - 11.2.6 Symboles et messages pour la transmission
    - 11.2.7 Traction intégrale (AWD)
    - 11.2.8 Verrouillage du sélecteur
  - 11.3 Freins
    - 11.3.1 Freins de route

- 11.3.1.1 Système d'assistance au freinage
- 11.3.1.2 Freinage en cas de sel répandu sur la chaussée
- 11.3.1.3 Freinage sur chaussée humide
- 11.3.1.4 Freins
- 11.3.1.5 Maintenance du système de freinage
- 11.3.2 Frein de stationnement
  - 11.3.2.1 Frein de stationnement
  - 11.3.2.2 Activation et désactivation du frein de stationnement
  - 11.3.2.3 Stationnement dans une côte
  - 11.3.2.4 Dysfonctionnement de frein de stationnement
- 11.3.3 Caractéristiques techniques de liquide de frein
- 11.3.4 Fonctions de freinage
- 11.3.5 Freins à maintien automatique
- 11.3.6 Activation et désactivation du maintien automatique à l'arrêt
- 11.3.7 Assistance au freinage après une collision
- 11.3.8 Freinage à récupération d'énergie
- 11.4 Modes de conduite
  - 11.4.1 Freinage à récupération d'énergie
  - 11.4.2 Fonction Launch
  - 11.4.3 Traction intégrale (AWD)
- 11.5 Fonction Démarrage/Arrêt
  - 11.5.1 Démarrage/arrêt fonction
  - 11.5.2 Activation et désactivation de la fonction de démarrage/arrêt
- 11.6 Recommandations pendant la conduite
  - 11.6.1 Remorquage en utilisant une corde
  - 11.6.2 Freinage en cas de sel répandu sur la chaussée
  - 11.6.3 Freinage sur chaussée humide
  - 11.6.4 Stationnement dans une côte
  - 11.6.5 Stations-service
  - 11.6.6 Préparation d'un long trajet
  - 11.6.7 Surcharge de la batterie de démarrage
  - 11.6.8 Conduite à travers des flaques d'eau
  - 11.6.9 Conduite en hiver
  - 11.6.10 Surchauffe du moteur et de la transmission
- 11.7 Attelage de remorque et remorque
  - 11.7.1 Conduite en tractant une remorque
- 11.8 Carburant
  - 11.8.1 Jauge de carburant
  - 11.8.2 Carburant
  - 11.8.3 Taux d'octane
  - 11.8.4 Dispositifs antipollution
- 11.9 Ravitaillement en carburant
  - 11.9.1 Stations-service
  - 11.9.2 Volume du réservoir de carburant
  - 11.9.3 Ravitaillement en carburant
  - 11.9.4 Ouverture/fermeture du volet du réservoir de carburant
- 11.10 Système de contrôle des émissions
  - 11.10.1 Dispositifs antipollution
- 11.11 HomeLink
  - 11.11.1 HomeLink®
  - 11.11.2 Utilisation de la HomeLink®
  - 11.11.3 Programmation HomeLink®



- 11.11.4 Type d'homologation pour HomeLink®
- 11.12 Remorquage
  - 11.12.1 Remorquage en utilisant une corde
  - 11.12.2 Fixation et dépose de l'œillet de remorquage
  - 11.12.3 Récupération
  - 11.12.4 Mode sécurité
  - 11.12.5 Démarrage et déplacement du véhicule lorsque c'est possible en sécurité
- 11.13 Amortissement
  - 11.13.1 Correction d'assiette et amortissement
- 11.14 Correction d'assiette
  - 11.14.1 Correction d'assiette et amortissement
- 12. Audio, médias et Internet
  - 12.1 Radio
    - 12.1.1 Sirius XM radio satellite
      - 12.1.1.1 SiriusXM® Satellite radio
      - 12.1.1.2 Utilisation de la SiriusXM® Satellite radio
    - 12.1.2 Radio
    - 12.1.3 Démarrage de la radio
    - 12.1.4 RBDS
    - 12.1.5 Définition des stations radio favorites
  - 12.2 Lecteur média
    - 12.2.1 Lecteur média Bluetooth
  - 12.3 Téléphone
    - 12.3.1 Connexion d'un téléphone
      - 12.3.1.1 Connexion d'un téléphone à la voiture
      - 12.3.1.2 Déconnexion d'un téléphone connecté à un Bluetooth
      - 12.3.1.3 Commuter entre les téléphones connectés via Bluetooth
      - 12.3.1.4 Retrait des dispositifs connectés au Bluetooth
    - 12.3.2 Apple CarPlay
      - 12.3.2.1 Apple® CarPlay®
      - 12.3.2.2 Utilisation de Apple® CarPlay®
      - 12.3.2.3 Conseils d'utilisation de Apple® CarPlay®
    - 12.3.3 Connexion à l'Internet via Bluetooth
    - 12.3.4 Téléphone
    - 12.3.5 Gestion des contacts
    - 12.3.6 gestion des appels téléphoniques
    - 12.3.7 Gestion des SMS
  - 12.4 Applications
    - 12.4.1 Applications
    - 12.4.2 Télécharger les applications.
    - 12.4.3 Suppression d'applications
    - 12.4.4 Volvo ID
    - 12.4.5 Création d'un Volvo ID
  - 12.5 Connexion Internet
    - 12.5.1 Services basés sur Internet
      - 12.5.1.1 Connected Safety
      - 12.5.1.2 Applications
      - 12.5.1.3 Volvo ID
      - 12.5.1.4 Création d'un Volvo ID
    - 12.5.2 Connexion à l'Internet via Bluetooth
    - 12.5.3 Connexion Internet
    - 12.5.4 Problèmes de connexion Internet

- 12.5.5 Connexion à l'Internet via Wi-Fi
- 12.5.6 Marchés avec Internet via modem de voiture
- 12.6 Audio et médias
- 12.7 Espace de stockage de disque dur
- 12.8 Réglages du son
- 12.9 Lecture média
- 12.10 Connectivité et divertissement en ligne
- 12.11 Approbation des termes et conditions et de la collecte des données
- 13. Volvo Assistance et l'application Volvo Cars
  - 13.1 Volvo Assistance
    - 13.1.1 Volvo Assistance
    - 13.1.2 Assistance d'urgence avec Volvo Assistance
    - 13.1.3 Alarme automatique de collision avec Volvo Assistance
    - 13.1.4 Suivi de véhicule volé avec Volvo Assistance
    - 13.1.5 Volvo Assistance pendant un trajet
    - 13.1.6 Service à la clientèle par Volvo Assistance
    - 13.1.7 Batterie de secours pour Volvo Assistance
    - 13.1.8 Volvo Assistance à l'étranger
  - 13.2 Application Volvo Cars
    - 13.2.1 Démarrage avec l'application Volvo Cars
    - 13.2.2 Appareils compatibles avec l'application Volvo Cars
    - 13.2.3 Communication entre l'application Volvo Cars et la voiture
    - 13.2.4 Application Volvo Cars
    - 13.2.5 Connexion de l'application Volvo Cars à la voiture
    - 13.2.6 Réservation d'un service avec l'application Volvo Cars
    - 13.2.7 Démarrage à distance de la voiture avec l'application Volvo Cars
    - 13.2.8 Fonction de verrouillage dans l'application Volvo Cars
    - 13.2.9 Raccourcis vers l'application Volvo Cars
    - 13.2.10 Démarrage à distance de climatisation avec l'application Volvo Cars
    - 13.2.11 Démarrage à distance de la purification d'air avec l'application Volvo Cars
    - 13.2.12 Utilisation de l'application Volvo Cars avec Apple Watch
    - 13.2.13 Déconnexion du lien entre l'application Volvo Cars et la voiture
    - 13.2.14 Changement de propriétaire avec l'application Volvo Cars liée à la voiture
- 14. Navigation
  - 14.1 Mises à jour des cartes
    - 14.1.1 Téléchargement de cartes
  - 14.2 Google Maps
  - 14.3 Utilisation de Google Maps avec Sensus Connect
  - 14.4 Mise à jour de Google Maps
  - 14.5 Paramètres dans Google Maps
  - 14.6 Fonctions de la voiture électrique avec Google Maps
  - 14.7 Google Maps à l'écran du conducteur
  - 14.8 Destination dans Google Maps
  - 14.9 Fonctions en ligne avec Google Maps
  - 14.10 Création de directions avec Google Maps
- 15. Roues et pneus
  - 15.1 Pour changer une roue
    - 15.1.1 Changement de roue
    - 15.1.2 Cric
    - 15.1.3 Boulons de roue
    - 15.1.4 Roue de secours

- 15.1.5 Utilisation de la roue de secours
- 15.1.6 Chaînes à neige
- 15.1.7 Pneus hiver
- 15.1.8 Pneu plat
- 15.1.9 Trousse d'outillage
- 15.2 Pneus
  - 15.2.1 Désignations des flancs des pneus
  - 15.2.2 Classement uniforme de qualité des pneus
  - 15.2.3 Terminologie de pneu
  - 15.2.4 Sens de rotation des pneus
  - 15.2.5 Indicateur d'usure de la semelle
- 15.3 Pression de gonflage des pneus
  - 15.3.1 Surveillance de la pression de gonflage
    - 15.3.1.1 Système de surveillance de pression de gonflage des pneus
    - 15.3.1.2 Affichage de l'état de pression des pneus dans l'écran central
    - 15.3.1.3 Ce qu'il faut faire en cas d'avertissement de basse pression de pneu
    - 15.3.1.4 Sauvegarde d'une nouvelle valeur de référence pour la surveillance de la pression des pneus
    - 15.3.1.5 Messages de surveillance de la pression des pneus
  - 15.3.2 Vérification de la pression des pneus
  - 15.3.3 Réglage de la pression des pneus
  - 15.3.4 Pression de pneu approuvée
  - 15.3.5 Emplacement de l'étiquette de pression de gonflage des pneus
- 15.4 Réparation temporaire de l'étanchéité de pneu
  - 15.4.1 Système d'obturation de pneu
  - 15.4.2 Gonfler les pneus au moyen du compresseur inclus dans la trousse de réparation de crevaison.
  - 15.4.3 Utilisation du système d'obturation de pneu
- 15.5 Conduite en hiver
  - 15.5.1 Chaînes à neige
  - 15.5.2 Pneus hiver
  - 15.5.3 Préparation d'un long trajet
  - 15.5.4 Conduite en hiver
- 15.6 Pneus
- 15.7 Détermination du poids autorisé de véhicule
- 16. Chargement, rangement et habitacle
  - 16.1 Chargement
    - 16.1.1 Recommandations relatives au chargement
    - 16.1.2 Détermination du poids autorisé de véhicule
    - 16.1.3 Supports de cabas
    - 16.1.4 Œillets d'ancrage
    - 16.1.5 Charges sur le toit et galeries de toit
  - 16.2 Coffre
    - 16.2.1 Espace de chargement
    - 16.2.2 Supports de cabas
    - 16.2.3 Œillets d'ancrage
    - 16.2.4 Déverrouillage du couvercle de coffre avec un bouton de clé
    - 16.2.5 Utilisation du couvercle de coffre par un mouvement du pied
    - 16.2.6 Ouverture du couvercle du coffre depuis l'intérieur de l'espace de chargement
    - 16.2.7 Déverrouillage du couvercle de coffre depuis l'intérieur du véhicule
    - 16.2.8 Fermeture et verrouillage du couvercle de coffre avec bouton
    - 16.2.9 Déverrouillage sans clé du couvercle de coffre
    - 16.2.10 Fusibles dans le coffre
  - 16.3 Rangement et habitacle

- 16.3.1 Intérieur de l'habitacle
- 16.3.2 Prise électrique
- 16.3.3 Utilisation des prises électriques
- 16.3.4 Utilisation de la boîte à gants
- 16.3.5 Pare-soleil
- 16.3.6 Console de tunnel
- 16.3.7 Ports USB
- 16.3.8 Utiliser les ports USB pour charger les appareils
- 16.3.9 Repli de l'accoudoir dans le siège arrière
- 16.3.10 Ouverture du porte-gobelet dans le siège arrière
- 16.3.11 Fusibles sous la boîte à gants
- 16.4 Ouverture de chargement de siège arrière
- 17. Entretien et service
  - 17.1 Entretien du véhicule
    - 17.1.1 Nettoyage intérieur
      - 17.1.1.1 Nettoyage de l'écran central
      - 17.1.1.2 Nettoyage de l'écran du conducteur
      - 17.1.1.3 Nettoyage de l'affichage tête haute
      - 17.1.1.4 Nettoyage du volant en cuir
      - 17.1.1.5 Nettoyage de la ceinture de sécurité
      - 17.1.1.6 Nettoyage de l'intérieur
      - 17.1.1.7 Nettoyage des tapis de sol et d'entrée en textile
      - 17.1.1.8 Nettoyage des surfaces intérieures de plastique, de métal et de bois
      - 17.1.1.9 Nettoyage du revêtement en cuir
      - 17.1.1.10 Nettoyage de la sellerie de tissu et de la doublure du plafond
    - 17.1.2 Nettoyage extérieur
      - 17.1.2.1 Nettoyage des feux extérieurs
      - 17.1.2.2 Nettoyage des balais d'essuie-glace
      - 17.1.2.3 Peinture
      - 17.1.2.4 Codes de teinte
      - 17.1.2.5 Retouche des petits dégâts de peinture
      - 17.1.2.6 Nettoyage de l'extérieur
      - 17.1.2.7 Protection contre la corrosion
      - 17.1.2.8 Lave-auto automatique
      - 17.1.2.9 Nettoyage des composants extérieurs de plastique, de caoutchouc et de garniture
      - 17.1.2.10 Nettoyage des jantes
      - 17.1.2.11 Lavage à la main
      - 17.1.2.12 Lavage haute pression
      - 17.1.2.13 Polissage et cirage
  - 17.2 Balais d'essuie-glace et liquide lave-glace
    - 17.2.1 Balais d'essuie-glace et liquide lave-glace
    - 17.2.2 Réglage des balais d'essuie-glace en position d'entretien
    - 17.2.3 Appoint de liquide lave-glace
    - 17.2.4 Remplacement des balais d'essuie-glace avant
  - 17.3 Remplacement d'ampoules
    - 17.3.1 Remplacement d'ampoules
  - 17.4 Compartiment moteur
    - 17.4.1 Appoint de liquide lave-glace
    - 17.4.2 Caractéristiques techniques de liquide de frein
    - 17.4.3 Ouverture et fermeture du capot
    - 17.4.4 Compartiment moteur aperçu
    - 17.4.5 Liquide de refroidissement

- 17.4.6 Remplissage du liquide de refroidissement
- 17.4.7 Huile à moteur
- 17.4.8 Vérification et remplissage d'huile moteur
- 17.4.9 Caractéristiques de l'huile moteur
- 17.4.10 Fusibles dans le compartiment moteur
- 17.5 Outils et accessoires
  - 17.5.1 Cric
  - 17.5.2 Système d'obturation de pneu
  - 17.5.3 Trousse d'outillage
- 17.6 Fusibles
  - 17.6.1 Fusibles et boîtes à fusibles
  - 17.6.2 Remplacement des fusibles
  - 17.6.3 Fusibles sous la boîte à gants
  - 17.6.4 Fusibles dans le coffre
  - 17.6.5 Fusibles dans le compartiment moteur
- 17.7 Batterie
  - 17.7.1 Remplacement de la pile de la clé
  - 17.7.2 Surcharge de la batterie de démarrage
  - 17.7.3 Démarrage au moyen d'une batterie auxiliaire
  - 17.7.4 Batteries et alimentation
  - 17.7.5 Recyclage des batteries
  - 17.7.6 Symboles de batterie
  - 17.7.7 Batterie de démarrage
  - 17.7.8 Batterie de soutien
- 17.8 Service
  - 17.8.1 Entretien du système de commande de climatisation
  - 17.8.2 Programme d'entretien Volvo
- 17.9 Entretien recommandé pour la caméra, le capteur et les capteurs radars
- 17.10 Mises à jour logicielles
- 17.11 Maintenance du système de freinage
- 17.12 Transfert de données entre le véhicule et l'atelier via Wifi
- 17.13 Soulèvement de la voiture
- 18. Spécifications
  - 18.1 Dimensions et poids
    - 18.1.1 Dimensions
    - 18.1.2 Poids
  - 18.2 Caractéristiques du moteur
    - 18.2.1 Caractéristiques du moteur
    - 18.2.2 Caractéristiques de l'huile moteur
  - 18.3 Spécifications des liquides et des lubrifiants
    - 18.3.1 Appoint de liquide lave-glace
    - 18.3.2 Caractéristiques techniques de la climatisation
    - 18.3.3 Caractéristiques techniques de liquide de frein
    - 18.3.4 Caractéristiques techniques du liquide de boîte de vitesses
    - 18.3.5 Volume du réservoir de carburant
    - 18.3.6 Caractéristiques de l'huile moteur
  - 18.4 Spécifications des roues et des pneus
    - 18.4.1 Pression de pneu approuvée
  - 18.5 Désignations du type

# 1. Information du propriétaire



---

## 1.1. Information du propriétaire

Des renseignements à l'intention du propriétaire sont disponibles dans divers formats de produits distincts. Le manuel de conduite et d'entretien est disponible dans l'écran central de la voiture et sur le site d'assistance de Volvo Cars. Il existe également un Quick Guide<sup>[1]</sup> numérique qui peut être consulté à partir du manuel de conduite et d'entretien sur l'écran central. La boîte à gants contient un supplément imprimé au manuel de conduite et d'entretien qui contient certains renseignements qui peuvent être utiles s'il n'est pas possible de consulter le manuel à l'écran central de la voiture, p. ex., si vous devez remplacer une roue.



### Écran central de la voiture

Pour accéder au manuel de conduite et d'entretien, toucher , puis . Cela vous donne accès à la navigation visuelle composée d'images intérieures et extérieures du véhicule. Les informations sont consultables et divisées en catégories.

#### Remarque

Lors du changement de langue dans l'écran central, il se peut que certaines des informations du propriétaire fournies ne soient pas conformes aux lois et réglementations nationales ou locales. Ne réglez pas une langue difficile à comprendre car cela pourrait vous gêner pour naviguer dans la structure des écrans.

### Site d'assistance Volvo Cars

Le contenu de ce guide représente l'état du guide de l'utilisateur au moment de l'impression et pourrait ne pas être entièrement valide dans le futur. Pour de plus amples renseignements, veuillez consulter l'avis de non-responsabilité complète à la première page.

Le site Internet Volvo Car et le site d'assistance contiennent une information supplémentaire au sujet de votre véhicule.

Aller sur [volvocars.com/intl/support](https://www.volvocars.com/intl/support) [<https://www.volvocars.com/intl/support>] et sélectionner votre pays. Le site Internet est disponible sur la plupart des marchés.

Les coordonnées de l'assistance à la clientèle et de votre proche distributeur Volvo sont disponibles sur le site d'aide.

## Information imprimée

La boîte à gants contient un supplément imprimé au manuel de conduite et d'entretien qui contient un sommaire des renseignements importants et utiles.

Une autre information imprimée peut également être fournie dans la voiture, en fonction du niveau d'équipement, du marché, etc.

Il est possible de commander le supplément connexe. S'adresser à un distributeur Volvo pour la commande.

### Important

Le conducteur est toujours responsable de l'utilisation du véhicule de façon sécuritaire et du respect des lois et règlements en vigueur. Il est également important que le véhicule soit utilisé, entretenu et réparé conformément aux recommandations/instructions de Volvo figurant dans l'information.

Si les renseignements affichés à l'écran central et les renseignements donnés par d'autres sources sont différents, les renseignements de l'écran central s'appliquent.

### Remarque

Si les renseignements affichés à l'écran central et les renseignements donnés par d'autres sources sont différents, les renseignements de l'écran central s'appliquent.

<sup>[1]</sup> Disponible uniquement dans certains marchés

## 1.2. Utilisation du manuel de conduite et d'entretien

Pour vous aider à mieux connaître votre voiture neuve, lisez le manuel de conduite et d'entretien avant de la conduire pour la première fois.

La lecture de votre manuel de conduite et d'entretien est un moyen de vous familiariser avec les nouvelles caractéristiques et fonctions, de savoir comment utiliser la voiture dans différentes situations et d'apprendre à utiliser toutes les fonctionnalités de la voiture. Attacher une importance particulière aux avertissements de sécurité du manuel de conduite et d'entretien.

Volvo travaille en permanence pour développer et améliorer les produits. Les modifications peuvent signifier que cette information, les descriptions et les illustrations du manuel de conduite et d'entretien diffèrent de l'équipement du véhicule. Nous nous réservons le droit d'apporter des modifications sans préavis.

© Volvo Car Corporation

### Option/accessoire

Outre l'équipement de série, le manuel de conduite et d'entretien décrit également les options (équipement installé en usine) et certains accessoires (équipements posés en supplément).

Au moment de la publication, tous les types d'options et accessoires connus sont marqués d'un astérisque : \*.

L'équipement décrit dans le manuel de conduite et d'entretien n'est pas disponible dans tous les véhicules. Les véhicules peuvent être équipés différemment en fonction des exigences du marché, de la réglementation nationale ou locale et de la réglementation générique.

Cette information du propriétaire explique toutes les fonctions, options et accessoires d'un véhicule Volvo. Ceci ne garantit pas que toutes les caractéristiques, fonctions et options sont incluses dans chaque véhicule. La terminologie utilisée peut ne pas être identique à celle utilisée dans la documentation commerciale et publicitaire.

Pour plus d'information sur l'équipement de série et ce qui est en option ou accessoire, veuillez vous adresser à votre distributeur Volvo.

### Étiquettes

Divers types d'autocollants sont apposés dans la voiture pour communiquer des informations importantes d'une manière claire. L'importance de ces étiquettes est expliquée aux pages suivantes en ordre d'importance.

#### Risque de blessure

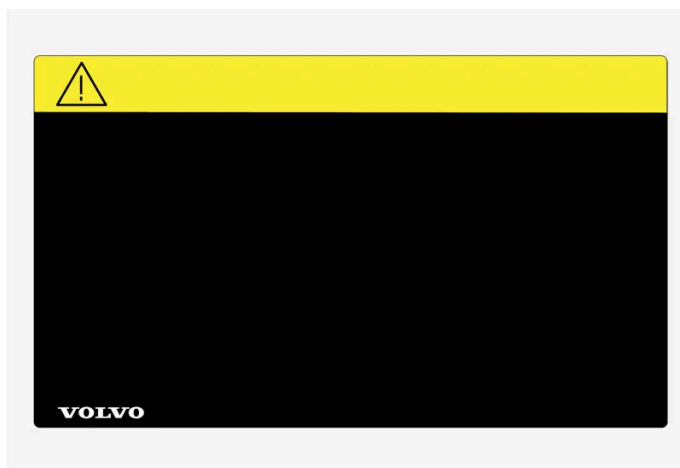



Pictogrammes ISO noirs sur un champ d'avertissement jaune, texte/image blanc(he) sur un champ de message noir. Utilisé pour signaler un danger potentiel. L'ignorance d'un avertissement de ce type peut causer de graves blessures voire le décès.

#### Risque de dégât



Pictogrammes ISO blancs et texte/image blanc(he) sur champ d'avertissement noir ou bleu et champ de message. Utilisé pour signaler un danger potentiel. L'ignorance d'un avertissement de ce type peut entraîner des dégâts.

#### Information

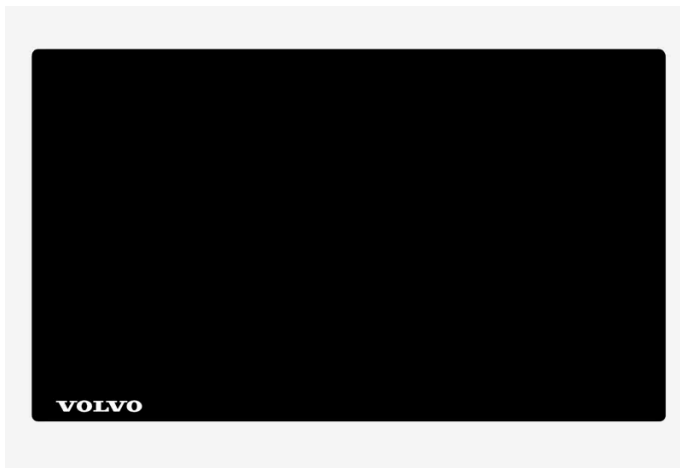

Pictogrammes ISO blancs et texte/image blanc(he) sur champ de message noir.

#### Remarque

Les autocollants du manuel de conduite et d'entretien ne sont pas toujours identiques à ceux qui se trouvent dans le véhicule. Les illustrations sont approximatives et concernent l'emplacement des composants. L'information qui s'applique à votre véhicule en particulier se trouve sur l'autocollant du véhicule.

## Illustrations et clips vidéo

Les illustrations et clips vidéo utilisés dans le manuel de conduite et d'entretien sont parfois schématiques et ont pour but de fournir une image globale ou un exemple d'une certaine fonction. Elles et ils varient en fonction du niveau d'équipement, du marché et peuvent différer de l'aspect de votre véhicule.

Le contenu de ce guide représente l'état du guide de l'utilisateur au moment de l'impression et pourrait ne pas être entièrement valide dans le futur. Pour de plus amples renseignements, veuillez consulter l'avis de non-responsabilité complète à la première page.

\* Option/accessoire.

## 1.3. Manuel de conduite et d'entretien complet sur l'écran central

Le supplément imprimé contient uniquement certains renseignements. Les plus récents renseignements mis à jour se trouvent sur l'écran central de la voiture.



### ! Important



Pour connaître les directives de sécurité importantes, et pour profiter de la meilleure expérience possible, Volvo vous recommande de lire l'ensemble des renseignements pour le propriétaire de chaque catégorie de l'écran central avant de conduire la voiture pour la première fois.

### ! Important

Le conducteur est toujours responsable de l'utilisation du véhicule de façon sécuritaire et du respect des lois et règlements en vigueur. Il est également important que le véhicule soit utilisé, entretenu et réparé conformément aux recommandations/instructions de Volvo figurant dans l'information.

## Recherche de renseignements sur l'écran central de la voiture

Le contenu de ce guide représente l'état du guide de l'utilisateur au moment de l'impression et pourrait ne pas être entièrement valide dans le futur. Pour de plus amples renseignements, veuillez consulter l'avis de non-responsabilité complète à la première page.

Les renseignements complets et mis à jour sur la voiture se trouvent toujours dans l'écran central. Pour accéder au manuel de conduite et d'entretien, toucher à , ensuite à .

Trouver des renseignements par :

- utilisation de la fonction de recherche
- navigation visuelle avec les images extérieure et intérieure
- parcourir les catégories.

 **Remarque**

Le manuel de conduite et d'entretien numérique n'est pas disponible pendant les trajets.

Le changement de langue dans l'écran central peut vouloir dire que certains renseignements sur le propriétaire pourraient ne pas correspondre aux lois et réglementations nationales et locales. Ne pas choisir une langue difficile à comprendre, car il peut être difficile de retrouver son chemin dans la structure affichée à l'écran.

## 1.4. Naviguer dans le manuel de conduite et d'entretien de l'affichage central

Le manuel d'utilisation numérique est accessible à partir de l'écran central.

Pour accéder au manuel de conduite et d'entretien, toucher à , ensuite à .

Il existe de nombreuses manières de trouver l'information dans le manuel de conduite et d'entretien.

### Contenu du manuel de conduite et d'entretien

#### Page de démarrage



Effleurer le symbole pour retourner à la page de démarrage du manuel de conduite et d'entretien.

#### Catégories

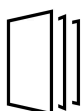

Les articles du manuel de conduite et d'entretien sont structurés en catégories principales et secondaires. Le même article peut figurer dans différentes catégories concernées afin de pouvoir le trouver plus facilement.

#### Navigation visuelle

Aperçus de l'extérieur et de l'intérieur du véhicule Différentes pièces sont désignées avec des points d'accès qui mènent aux articles à propos de cette pièce dans la voiture.

**1** Appuyer sur **Extérieur** ou **Intérieur**.

➤ Les images de l'extérieur ou de l'intérieur du véhicule sont affichées avec des points d'accès. Les points d'accès conduisent à des articles au sujet de la fonction correspondante, d'un composant, etc. Balayer l'écran horizontalement pour défiler entre les images.

**2** Touchez brièvement un point important.

➤ Le titre d'un article correspondant s'affiche.

**3** Touchez brièvement le titre pour ouvrir l'article.

Pour retourner en arrière, effleurer la flèche du côté gauche.

**Quick guide**

Renseignements utiles au sujet de la plupart des caractéristiques et fonctions les plus couramment utilisées de la voiture.

**Vidéo**



Effleurer le pictogramme pour obtenir de brèves vidéos instructives au sujet des différentes fonctions du véhicule.

**Notes de version**

Pour en savoir davantage sur la version actuelle et les mises à jour mises en œuvre.

## Fonction de recherche

Effleurer le champ de recherche en haut du manuel de conduite et d'entretien pour accéder à la fonction de recherche depuis la page de démarrage.

Utiliser **Q** en haut du manuel de conduite et d'entretien pour accéder à la fonction de recherche à partir des autres pages.

## 2. Votre Volvo

---

### 2.1. Volvo ID

---

#### 2.1.1. Volvo ID

Volvo ID est un ID (identifiant) personnel qui permet d'accéder à un vaste éventail de services via un seul nom d'utilisateur et mot de passe.

Un exemple de service où un Volvo ID est nécessaire survient lorsque l'on souhaite vérifier la voiture sur le téléphone au moyen de l'application Volvo Cars.

Le Volvo ID est créé à partir de la voiture, depuis l'adresse [volvoid.eu.volvocars.com/Account](https://volvoid.eu.volvocars.com/Account) [<https://volvoid.eu.volvocars.com/Account/>] ou avec l'application Volvo Cars.

 **Remarque**

Les services disponibles peuvent varier au fil du temps et dépendent du niveau de l'équipement et du marché.

#### 2.1.2. Création d'un Volvo ID

Un Volvo ID doit être créé afin d'utiliser les services Volvo connectés à la voiture, par exemple, par l'entremise de l'application Volvo Cars.

**Créez un Volvo ID avec l'application Volvo Cars**

- 1 Téléchargez la dernière version de l'application Volvo Cars sur le téléphone<sup>[1]</sup>.
  - 2 Sélectionner pour créer un Volvo ID.
  - 3 La page Web pour créer un Volvo ID est illustrée.
  - 4 Entrer une adresse courriel ou un numéro de cellulaire personnel.
  - 5 Suivre les instructions envoyées automatiquement à l'adresse courriel/numéro de cellulaire indiqué.
- Un Volvo ID a maintenant été créé et est prêt à être utilisé.

- 1 Aller à l'adresse [volvoid.eu.volvocars.com/Account \[https://volvoid.eu.volvocars.com/Account/\]](https://volvoid.eu.volvocars.com/Account/). Sélectionner la création d'un Volvo ID.
- 2 Entrer une adresse courriel ou un numéro de cellulaire personnel.
- 3 Suivre les instructions envoyées automatiquement à l'adresse courriel/numéro de cellulaire indiqué.  
➤ Un Volvo ID a maintenant été créé et est prêt à être utilisé.

<sup>[1]</sup> Le téléchargement se fait par l'entremise de l'App Store d'Apple ou de Google Play.

---

## 2.1.3. Problèmes de connexion avec Volvo ID

Cet article décrit les problèmes pouvant survenir lorsque vous vous connectez avec un Volvo ID. Par exemple, si vous avez oublié votre mot de passe ou votre nom utilisateur Volvo ID.

### Mot de passe oublié

Pour réinitialiser votre mot de passe, suivez les instructions figurant ci-dessous :

Dans l'application Volvo Cars<sup>[1]</sup>

- 1 Ouvrir l'application Volvo Cars.
- 2 Sélectionner « Se connecter ».
- 3 Appuyer sur « Mot de passe oublié » et suivre les consignes illustrées.

Vous pouvez également changer votre mot de passe à l'adresse [volvoid.eu.volvocars.com/Account \[https://volvoid.eu.volvocars.com/Account/\]](https://volvoid.eu.volvocars.com/Account/).

### Échec de connexion après la création d'un nouveau compte

Parfois, il peut y avoir un retard dans le processus, ce qui peut entraîner l'indisponibilité d'un compte juste après sa création. Réessayer après 24 heures et, si le problème persiste, veuillez contacter votre concessionnaire Volvo local ou votre service client Volvo Cars pour une assistance complémentaire.

### Quel est mon (nom d'utilisateur) Volvo ID ?

Votre Volvo ID est identique à l'adresse courriel/numéro de cellulaire enregistré.

### Déverrouiller votre Volvo ID.

Après 5 échecs de tentatives de connexion à l'application Volvo Cars, votre compte sera verrouillé<sup>[1]</sup>. Vous pouvez facilement déverrouiller le compte en cliquant sur **Mot de passe oublié?** dans l'écran de connexion.

### Changement d'adresse courriel

Si vous changez votre adresse courriel et que vous avez toujours accès à l'ancienne adresse, vous pouvez vous connecter avec les anciens renseignements, puis changer votre nom d'utilisateur vous-même. Si vous n'avez plus accès à l'ancienne adresse, vous devez alors créer un nouveau Volvo ID avec la nouvelle adresse.

### Échec de connexion après le changement de Volvo ID (nom d'utilisateur)

Vérifier que vous avez reçu un message de confirmation dans lequel le nouveau nom d'utilisateur est confirmé. Ensuite, vous devez pouvoir vous connecter avec le nouveau nom utilisateur. Si vous n'avez pas reçu le courriel de confirmation, votre nom utilisateur ancien est probablement toujours en service. Connectez-vous et essayez de changer à nouveau le nom d'utilisateur.

### Échec d'accès après la modification du mot de passe

Tenter d'accéder avec votre mot de passe antérieur. En cas d'échec, essayez de réinitialiser le mot de passe.

### Compte enregistré pour un marché différent

Un compte est enregistré pour un marché spécifique et ne peut être déplacé pour un marché différent. Pour pouvoir réutiliser la même adresse de courriel/numéro de cellulaire, nous vous conseillons de supprimer d'abord votre compte pour l'ancien marché et de créer ensuite un nouveau compte pour le nouveau marché.

### Échec de courriel

Si vous avez entré une adresse courriel comme nom d'utilisateur et que vous ne recevez pas de courriel de confirmation après l'enregistrement, vérifier que vous avez saisi une adresse de courriel valable et que le courriel n'a pas été arrêté par un filtre anti-spam. Essayer d'enregistrer votre adresse courriel à nouveau.

## Aide supplémentaire

Si vous n'avez pas trouvé de solution à un problème lié à Volvo ID et avez besoin d'une aide supplémentaire, contacter votre concessionnaire Volvo local ou le service clientèle Volvo Cars.

<sup>[1]</sup> Concerne certains marchés.

---

## 2.2. Approbation des modèles et licences

---

### 2.2.1. Homologation de type pour l'antenne

L'homologation de type d'antenne de la voiture figure ici.

Continental
Model: TCAM1NA0
FCC ID:KR5TCAM1NA0
IC:7812D-TCAM1NA0

This device complies with Part 15 of the FCC Rules and Industry Canada licence-exempt RSS standard(s). Operation is subject to the following two conditions: (1) this device may not cause interference, and (2) this device must accept any interference, including interference that may cause undesired operation of the device.

Le présent appareil est conforme aux CNR d'Industrie Canada applicables aux appareils radio exempts de licence. L'exploitation est autorisée aux deux conditions suivantes : (1) l'appareil ne doit pas produire de brouillage, et (2) l'utilisateur de l'appareil doit accepter tout brouillage radioélectrique subi, même si le brouillage est susceptible d'en compromettre le fonctionnement.

This device complies with FCC/ISED radiation exposure limits set forth for an uncontrolled environment and meets the FCC radio frequency (RF) Exposure Guidelines and RSS-102 of the ISED radio frequency (RF) Exposure rules. This transmitter must not be co-located or operating in conjunction with any other antenna or transmitter. The antenna should be installed and operated with minimum distance of 2.4 cm between the radiator and your body.

Le présent appareil est conforme à l'exposition aux radiations FCC / ISED définies pour un environnement non contrôlé et répond aux directives d'exposition de la fréquence de la FCC radiofréquence (RF) et RSS-102 de la fréquence radio (RF) ISED règles d'exposition. L'émetteur ne doit pas être colocalisé ni fonctionner conjointement avec à autre antenne ou autre émetteur. L'antenne doit être installée de façon à garder une distance minimale de 2.4 centimètres entre la source de rayonnements et votre corps.

#### **FCC Class B digital device notice**

This equipment has been tested and found to comply with the limits for a Class B digital device, pursuant to part 15 of the FCC Rules. These limits are designed to provide reasonable protection against harmful interference in a residential installation. This equipment generates, uses and can radiate radio frequency energy and, if not installed and used in accordance with the instructions, may cause harmful interference to radio communications. However, there is no guarantee that interference will not occur in a particular installation. If this equipment does cause harmful interference to radio or television reception, which can be determined by turning the equipment off and on, the user is encouraged to try to correct the interference by one or more of the following measures:

- Reorient or relocate the receiving antenna.
- Increase the separation between the equipment and receiver.
- Connect the equipment into an outlet on a circuit different from that to which the receiver is connected.
- Consult the dealer or an experienced radio/TV technician for help.

Continental Automotive GmbH has not approved any changes or modifications to this device by the user. Any changes or modifications could void the user's authority to operate the equipment.

Continental Automotive GmbH n'approuve aucune modification apportée à l'appareil par l'utilisateur, quelle qu'en soit la nature. Tout changement ou modification peuvent annuler le droit d'utilisation de l'appareil par l'utilisateur.

#### **CAN ICES-3 (B) / NMB-3 (B)**

This Class B digital apparatus complies with Canadian ICES-003.

Cet appareil numérique de classe B est conforme à la norme canadienne ICES-003.



## 2.2.2. Entente de licences pour l'écran du conducteur

Une licence est un accord qui donne le droit d'exercer une certaine activité ou le droit de faire usage des droits d'un tiers conformément aux termes et conditions de l'accord. Le texte suivant est un accord de Volvo avec le fabricant ou développeur.

### 1.1 List of used Open Source Components

This table contains a list of open source software (OSS) components used within the product under the terms of the respective licenses. The source code corresponding to the open source components is also provided along with the product wherever mandated by the respective OSS license

SI No.	Name of OSS Component	Version of OSS Component	Name and Version of License (License text can be found in Appendix below)	Home Page	More Information
1	BidiReferenceCpp	26	Unicode Terms of Use	<a href="http://www.unicode.org/Public/PROGRAMS/BidiReferenceCpp/">http://www.unicode.org/Public/PROGRAMS/BidiReferenceCpp/</a>	(C) Socionext Embedded Software Austria GmbH (SESA) Copyright (C) 1999-2009, ASMUS, Inc
2	FASTCRC32	1.2.8	License of Stephan brumme/ Zlib style License	<a href="http://stephan-brumme.com/">http://stephan-brumme.com/</a>	Copyright © 2011-2013 Stephan Brumme. All rights reserved, Copyright (C) 1995-2006, 2010, 2011, 2012 Mark Adler
3	Freescale IMX6 HDMI	5.0.11	BSD 3-clause "New" or "Revised" License	<a href="https://www.nxp.com/">https://www.nxp.com/</a> [ <a href="https://www.nxp.com/">https://www.nxp.com/</a> ]	Copyright © 2009-2012, Freescale Semiconductor, Inc, Copyright © 2010-2012, Freescale Semiconductor, Inc.
4	FreeType Hashing	2.6.3	MIT License	<a href="https://sourceforge.net/p/canvasdraw/cd/642/tree/trunk/freetype/include/freetype/internal/fthash.h">https://sourceforge.net/p/canvasdraw/cd/642/tree/trunk/freetype/include/freetype/internal/fthash.h</a> [ <a href="https://sourceforge.net/p/canvasdraw/cd/642/tree/trunk/freetype/include/freetype/internal/fthash.h">https://sourceforge.net/p/canvasdraw/cd/642/tree/trunk/freetype/include/freetype/internal/fthash.h</a> ]	Copyright 2000 Computing Research Labs, New Mexico State University Copyright 2001-2015 Francesco Zappa Nardelli
5	Freetype Project - BDF	2.6.3	MIT License	<a href="https://sourceforge.net/projects/freetype/files/freetype/2/2.6.3/">https://sourceforge.net/projects/freetype/files/freetype/2/2.6.3/</a> [ <a href="https://www.freetype.org/">https://www.freetype.org/</a> ]	Copyright (C) 2001-2014 by Francesco Zappa Nardelli. Copyright 2000 Computing Research Labs, New Mexico State University
6	Freetype Project - PCF	2.6.3	MIT License	<a href="https://sourceforge.net/projects/freetype/files/freetype/2/2.6.3/">https://sourceforge.net/projects/freetype/files/freetype/2/2.6.3/</a> [ <a href="https://www.freetype.org/">https://www.freetype.org/</a> ]	Copyright 2000-2001, 2003 by Francesco Zappa Nardelli Copyright (C) 2000, 2001, 2002, 2003, 2006, 2010 by Francesco Zappa Nardelli Copyright (C) 2000-2004, 2006-2011, 2013, 2014 by Francesco Zappa Nardelli Copyright 2000-2010, 2012-2014 by Francesco Zappa Nardelli Copyright 2003 by Francesco Zappa Nardelli
7	Freetype Project - Pcfutil	2.6.3	Open Group License	<a href="https://sourceforge.net/projects/freetype/files/freetype/2/2.6.3/">https://sourceforge.net/projects/freetype/files/freetype/2/2.6.3/</a> [ <a href="https://www.freetype.org/">https://www.freetype.org/</a> ]	Copyright 1990, 1994, 1998 The Open Group

SI No.	Name of OSS Component	Version of OSS Component	Name and Version of License (License text can be found in Appendix below)	Home Page	More Information
8	HarfBuzz	1.3.1	MIT License	<a href="http://freedesktop.org/wiki/Software/HarfBuzz">http://freedesktop.org/wiki/Software/HarfBuzz</a>	Copyright © 2007 Chris Wilson Copyright © 2009,2010 Red Hat, Inc. Copyright © 2011, 2012 Google, Inc.
9	Integrity Libnet	1.16	Internet Software Consortium-IBM License ISC License	<a href="https://github.com/lattera/glibc/blob/master/resolv/inet_pton.c">https://github.com/lattera/glibc/blob/master/resolv/inet_pton.c</a> [ <a href="https://github.com/lattera/glibc/blob/master/resolv/inet_pton.c">https://github.com/lattera/glibc/blob/master/resolv/inet_pton.c</a> ]	Copyright © 1996 by Internet Software Consortium. Consortium, Copyright © 1995 by International Business Machines, Inc.
10	Khronos EGL Headers	1.4	MIT License	<a href="http://www.khronos.org/registry/egl/">http://www.khronos.org/registry/egl/</a>	Copyright © 2007-2013 The Khronos Group Inc. Copyright 2008 VMware, Inc. Copyright © 2013-2014 The Khronos Group Inc.
11	Khronos Group - OpenGL ES	2.0	SGI Free Software License B v2.0	<a href="http://www.khronos.org/OpenGL/">http://www.khronos.org/OpenGL/</a>	
12	libjpeg	6b	Independent JPEG Group License	<a href="http://www.ijg.org/">http://www.ijg.org/</a>	Copyright (C) 1991-1998, Thomas G. Lane.
13	libpng	1.4.22	libpng License	<a href="http://github.com/coapp-packages/libpng/">http://github.com/coapp-packages/libpng/</a>	Copyright © 1998-2010 Glenn Randers-Pehrson Copyright © 2007, 2009 Glenn Randers-Pehrson Version 0.96 Copyright © 1996, 1997 Andreas Dilger Version 0.88 Copyright © 1995, 1996 Guy Eric Schalnat, Group 42, Inc.
14	Libunibreak	1.2.8	zlib License	<a href="https://github.com/adah1972/libunibreak">https://github.com/adah1972/libunibreak</a> [ <a href="https://github.com/adah1972/libunibreak">https://github.com/adah1972/libunibreak</a> ] [ <a href="https://github.com/adah1972/libunibreak">https://github.com/adah1972/libunibreak</a> ]	Copyright (C) 2008-2011 Wu Yongwei Copyright (C) 2012 Tom Hacoheh <a href="mailto:tom@stosb.com">tom@stosb.com</a>
15	lz4 Compression algorithm	1.4.0	BSD 2-clause "Simplified" License	<a href="http://github.com/Cyan4973/lz4/">http://github.com/Cyan4973/lz4/</a>	Copyright (C) 2011-2014, Yann Collet
16	md5	1.6	Public Domain	<a href="https://doxygen.reactos.org/d7/d04/sdk_2lib_23rdparty_2freetype_2src_2base_2md5_8c_source.html">https://doxygen.reactos.org/d7/d04/sdk_2lib_23rdparty_2freetype_2src_2base_2md5_8c_source.html</a> [ <a href="https://doxygen.reactos.org/d7/d04/sdk_2lib_23rdparty_2freetype_2src_2base_2md5_8c_source.html">https://doxygen.reactos.org/d7/d04/sdk_2lib_23rdparty_2freetype_2src_2base_2md5_8c_source.html</a> ]	

SI No.	Name of OSS Component	Version of OSS Component	Name and Version of License (License text can be found in Appendix below)	Home Page	More Information
17	NetBSD	1.9	HPND like license IBM License BSD-4-Clause (University of California-Specific) BSD 3-clause "New" or "Revised" License BSD One Clause License	<a href="http://www.netbsd.org/">http://www.netbsd.org/</a>	Copyright © 1998 Manuel Bouyer Copyright © 1996 Matt Thomas. Copyright 1997 Marshall Kirk McKusick. All Rights Reserved, Copyright © 1985, 1988, 1989, 1991, 1993, 1995 The Regents of the University of California Copyright © 1989, 1993 The Regents of the University of California Copyright © 1983, 1993 The Regents of the University of California Copyright 2000-2011 Green Hills Software Copyright (c) 1996 by Internet Software Consortium. Copyright (C) 1998 WIDE Project, Portions Copyright © 1995 by International Business Machines, Inc, Copyright (C) 1994, 1995, 1997 TooLs GmbH Copyright (C) 1994, 1995, 1997 Wolfgang Solfrank Copyright © 1995, 1999 Berkeley Software Design, Inc Portions Copyright © 1993 by Digital Equipment Corporation Copyright © 1992 Henry Spencer Copyright © 1997, 1998, 1999 The NetBSD Foundation, Inc Copyright © 1996 by Internet Software Consortium. Copyright (c) 1994 James A. Jegers(c) © UNIX System Laboratories, Inc.
18	NetBSD_BSD4	1.9	BSD 4-clause "Original" or "Old" License	<a href="http://www.netbsd.org/">http://www.netbsd.org/</a>	Copyright 2000-2011, 2000-2013 Green Hills Software, Copyright © 1994, 1998 Christopher G. Demetriou, Copyright © 1982, 1986, 1990, 1993, 1994 The Regents of the University of California. All rights reserved. © UNIX System Laboratories, Inc.
19	The FreeType Project - freetype2	2.6.3	Freetype Project License	<a href="http://sourceforge.net/projects/freetype/">http://sourceforge.net/projects/freetype/</a>	Copyright 1996-2016 by David Turner, Robert Wilhelm, and Werner Lemberg, Copyright 2007-2016 by Rahul Bhalaria, Copyright 2009-2016 by Oran Agra and Mickey Gabel, Copyright 2008-2016 by David Turner, Robert Wilhelm, Werner Lemberg, and Suzuki Toshiya. Copyright 2000 Computing Research Labs, New Mexico State University, Copyright 2001-2015 Francesco Zappa Nardelli, Copyright 2004-2016 by Masatake YAMATO and Redhat K.K, Copyright 2007-2016 by Derek Clegg and Michael Toftdal, Copyright 2010-2016 by Joel Klinghed, Copyright 2007-2013 Adobe Systems Incorporated, Copyright 2007-2014 Adobe Systems Incorporated, Copyright 2004-2016 by Albert Chin-A-Young, Copyright 2013-2016 by Google, Inc, Copyright 2002-2016 by Roberto Alameda, Copyright 2003 Huw D M Davies for Codeweavers, Copyright 2007 Dmitry Timoshkov for Codeweavers
20	Vivante Driver software	viv5.0.11p7.4.i3	MIT License	<a href="http://www.vivante.com/">http://www.vivante.com/</a>	Copyright 2012 - 2016 Vivante Corporation, Santa Clara, California Copyright © 2007 The Khronos Group Inc Copyright © 2014 - 2016 Vivante Corporation Copyright 2012 Vivante Corporation, Sunnyvale, California Copyright © 2011 Intel Corporation Copyright (C) 1999-2001 Brian Paul
21	zlib	1.2.8	zlib License	<a href="http://www.zlib.net/">http://www.zlib.net/</a>	Copyright (C) 1995-2007 Mark Adler Copyright (C) 1995-2005 Jean-loup Gailly Copyright (C) 1995-2012 Mark Adler Copyright (C) 2003 Chris Anderson Copyright (C) 1998 Brian Raiter
22	RBTree.cpp	3.4.2	Public Domain	<a href="https://www.eu.socionext.com/">https://www.eu.socionext.com/</a>	(C) Socionext Embedded Software Austria GmbH (SESA)

## 2. APPENDIX - LICENSE TEXT

### 2.1 HPND Like license

Portions Copyright (c) 1993 by Digital Equipment Corporation.

Permission to use, copy, modify, and distribute this software for any purpose with or without fee is hereby granted, provided that the above copyright notice and this permission notice appear in all copies, and that the name of Digital Equipment Corporation not be used in advertising or publicity pertaining to distribution of the document or software without specific, written prior permission.

THE SOFTWARE IS PROVIDED "AS IS" AND DIGITAL EQUIPMENT CORP. DISCLAIMS ALL WARRANTIES WITH REGARD TO THIS SOFTWARE, INCLUDING ALL IMPLIED WARRANTIES OF MERCHANTABILITY AND FITNESS. IN NO EVENT SHALL DIGITAL EQUIPMENT CORPORATION BE LIABLE FOR ANY SPECIAL, DIRECT, INDIRECT, OR CONSEQUENTIAL

**Le contenu de ce guide représente l'état du guide de l'utilisateur au moment de l'impression et pourrait ne pas être entièrement valide dans le futur. Pour de plus amples renseignements, veuillez consulter l'avis de non-responsabilité complète à la première page.**

DAMAGES OR ANY DAMAGES WHATSOEVER RESULTING FROM LOSS OF USE, DATA OR PROFITS, WHETHER IN AN ACTION OF CONTRACT, NEGLIGENCE OR OTHER TORTIOUS ACTION, ARISING OUT OF OR IN CONNECTION WITH THE USE OR PERFORMANCE OF THIS SOFTWARE.

## **2.2 BSD 2-clause "Simplified" License**

BSD Two Clause License

Redistribution and use in source and binary forms, with or without modification, are permitted provided that the following conditions are met: Redistributions of source code must retain the above copyright notice, this list of conditions and the following disclaimer. Redistributions in binary form must reproduce the above copyright notice, this list of conditions and the following disclaimer in the documentation and/or other materials provided with the distribution.

THIS SOFTWARE IS PROVIDED BY THE AUTHOR "AS IS" AND ANY EXPRESS OR IMPLIED WARRANTIES, INCLUDING, BUT NOT LIMITED TO, THE IMPLIED WARRANTIES OF MERCHANTABILITY AND FITNESS FOR A PARTICULAR PURPOSE ARE DISCLAIMED. IN NO EVENT SHALL THE AUTHOR BE LIABLE FOR ANY DIRECT, INDIRECT, INCIDENTAL, SPECIAL, EXEMPLARY, OR CONSEQUENTIAL DAMAGES (INCLUDING, BUT NOT LIMITED TO, PROCUREMENT OF SUBSTITUTE GOODS OR SERVICES; LOSS OF USE, DATA, OR PROFITS; OR BUSINESS INTERRUPTION) HOWEVER CAUSED AND ON ANY THEORY OF LIABILITY, WHETHER IN CONTRACT, STRICT LIABILITY, OR TORT (INCLUDING NEGLIGENCE OR OTHERWISE) ARISING IN ANY WAY OUT OF THE USE OF THIS SOFTWARE, EVEN IF ADVISED OF THE POSSIBILITY OF SUCH DAMAGE.

## **2.3 IBM License**

Portions Copyright (c) 1995 by International Business Machines, Inc.

International Business Machines, Inc. (hereinafter called IBM) grants permission under its copyrights to use, copy, modify, and distribute this Software with or without fee, provided that the above copyright notice and all paragraphs of this notice appear in all copies, and that the name of IBM not be used in connection with the marketing of any product incorporating the Software or modifications thereof, without specific, written prior permission.

To the extent it has a right to do so, IBM grants an immunity from suit under its patents, if any, for the use, sale or manufacture of products to the extent that such products are used for performing Domain Name System dynamic updates in TCP/IP networks by means of the Software. No immunity is granted for any product per se or for any other function of any product.

THE SOFTWARE IS PROVIDED "AS IS", AND IBM DISCLAIMS ALL WARRANTIES, INCLUDING ALL IMPLIED WARRANTIES OF MERCHANTABILITY AND FITNESS FOR A PARTICULAR PURPOSE. IN NO EVENT SHALL IBM BE LIABLE FOR ANY SPECIAL, DIRECT, INDIRECT, OR CONSEQUENTIAL DAMAGES OR ANY DAMAGES WHATSOEVER ARISING OUT OF OR IN CONNECTION WITH THE USE OR PERFORMANCE OF THIS SOFTWARE, EVEN IF IBM IS APPRISED OF THE POSSIBILITY OF SUCH DAMAGES.

## **2.4 BSD 3-clause "New" or "Revised" License**

Copyright/Copyright holders – see List of Open Source Components

All rights reserved.

Redistribution and use in source and binary forms, with or without modification, are permitted provided that the following conditions are met:

Redistributions of source code must retain the above copyright notice, this list of conditions and the following disclaimer. Redistributions in binary form must reproduce the above copyright notice, this list of conditions and the following disclaimer in the documentation and/or other materials provided with the distribution. Neither the name of the [ORGANIZATION] nor the names of its contributors may be used to endorse or promote products derived from this software without specific prior written permission.

THIS SOFTWARE IS PROVIDED BY THE COPYRIGHT HOLDERS AND CONTRIBUTORS "AS IS" AND ANY EXPRESS OR IMPLIED WARRANTIES, INCLUDING, BUT NOT LIMITED TO, THE IMPLIED WARRANTIES OF MERCHANTABILITY AND FITNESS FOR A PARTICULAR PURPOSE ARE DISCLAIMED. IN NO EVENT SHALL THE COPYRIGHT OWNER OR CONTRIBUTORS BE LIABLE FOR ANY DIRECT, INDIRECT, INCIDENTAL, SPECIAL, EXEMPLARY, OR CONSEQUENTIAL DAMAGES (INCLUDING, BUT NOT LIMITED TO, PROCUREMENT OF SUBSTITUTE GOODS OR SERVICES; LOSS OF USE, DATA, OR PROFITS; OR BUSINESS INTERRUPTION) HOWEVER CAUSED AND ON ANY THEORY OF LIABILITY, WHETHER IN CONTRACT, STRICT LIABILITY, OR TORT (INCLUDING NEGLIGENCE OR OTHERWISE) ARISING IN ANY WAY OUT OF THE USE OF THIS SOFTWARE, EVEN IF ADVISED OF THE POSSIBILITY OF SUCH DAMAGE.

## **2.5 BSD 4-clause "Original" or "Old" License**

Copyright/Copyright holders – see List of Open Source Components

All rights reserved.

Redistribution and use in source and binary forms, with or without modification, are permitted provided that the following conditions are met:

1. Redistributions of source code must retain the above copyright notice, this list of conditions and the following disclaimer.
2. Redistributions in binary form must reproduce the above copyright notice, this list of conditions and the following disclaimer in the documentation and/or other materials provided with the distribution.
3. All advertising materials mentioning features or use of this software must display the following acknowledgement: This product includes software developed by the organization.
4. Neither the name of the organization nor the names of its contributors may be used to endorse or promote products derived from this software without specific prior written permission.

THIS SOFTWARE IS PROVIDED BY COPYRIGHT HOLDER "AS IS" AND ANY EXPRESS OR IMPLIED WARRANTIES, INCLUDING, BUT NOT LIMITED TO, THE IMPLIED WARRANTIES OF MERCHANTABILITY AND FITNESS FOR A PARTICULAR PURPOSE ARE DISCLAIMED. IN NO EVENT SHALL {{COPYRIGHT HOLDER}} BE LIABLE FOR ANY DIRECT, INDIRECT, INCIDENTAL, SPECIAL, EXEMPLARY, OR CONSEQUENTIAL DAMAGES (INCLUDING, BUT NOT LIMITED TO, PROCUREMENT OF SUBSTITUTE GOODS OR SERVICES; LOSS OF USE, DATA, OR PROFITS; OR BUSINESS INTERRUPTION) HOWEVER CAUSED AND ON ANY THEORY OF LIABILITY, WHETHER IN CONTRACT, STRICT LIABILITY, OR TORT (INCLUDING NEGLIGENCE OR OTHERWISE) ARISING IN ANY WAY OUT OF THE USE OF THIS SOFTWARE, EVEN IF ADVISED OF THE POSSIBILITY OF SUCH DAMAGE.

## **2.6 BSD-4-Clause (University of California-Specific)**

BSD-4-Clause (University of California-Specific)

Copyright/Copyright holders – see List of Open Source Components

Redistribution and use in source and binary forms, with or without modification, are permitted provided that the following conditions are met:

1. Redistributions of source code must retain the above copyright notice, this list of conditions and the following disclaimer.
2. Redistributions in binary form must reproduce the above copyright notice, this list of conditions and the following disclaimer in the documentation and/or other materials provided with the distribution.
3. All advertising materials mentioning features or use of this software must display the following acknowledgement: This product includes software developed by the University of California, Berkeley and its contributors.
4. Neither the name of the University nor the names of its contributors may be used to endorse or promote products derived from this software without specific prior written permission.

THIS SOFTWARE IS PROVIDED BY THE REGENTS AND CONTRIBUTORS "AS IS" AND ANY EXPRESS OR IMPLIED WARRANTIES, INCLUDING, BUT NOT LIMITED TO, THE IMPLIED WARRANTIES OF MERCHANTABILITY AND FITNESS FOR A PARTICULAR PURPOSE ARE DISCLAIMED. IN NO EVENT SHALL THE REGENTS OR CONTRIBUTORS BE LIABLE FOR ANY DIRECT, INDIRECT, INCIDENTAL, SPECIAL, EXEMPLARY, OR CONSEQUENTIAL DAMAGES (INCLUDING, BUT NOT LIMITED TO, PROCUREMENT OF SUBSTITUTE GOODS OR SERVICES; LOSS OF USE, DATA, OR PROFITS; OR BUSINESS INTERRUPTION) HOWEVER CAUSED AND ON ANY THEORY OF LIABILITY, WHETHER IN CONTRACT, STRICT LIABILITY, OR TORT (INCLUDING NEGLIGENCE OR OTHERWISE) ARISING IN ANY WAY OUT OF THE USE OF THIS SOFTWARE, EVEN IF ADVISED OF THE POSSIBILITY OF SUCH DAMAGE.

## 2.7 Freetype Project License

The FreeType Project LICENSE

2006-Jan-27

Copyright 1996-2002, 2006 by David Turner, Robert Wilhelm, and Werner Lemberg

### Introduction

The FreeType Project is distributed in several archive packages; some of them may contain, in addition to the FreeType font engine, various tools and contributions which rely on, or relate to, the FreeType Project. This license applies to all files found in such packages, and which do not fall under their own explicit license. The license affects thus the FreeType font engine, the test programs, documentation and makefiles, at the very least. This license was inspired by the BSD, Artistic, and IJG (Independent JPEG Group) licenses, which all encourage inclusion and use of free software in commercial and freeware products alike. As a consequence, its main points are that:

We don't promise that this software works. However, we will be interested in any kind of bug reports. ('as is' distribution)

You can use this software for whatever you want, in parts or full form, without having to pay us. ('royalty-free' usage)

You may not pretend that you wrote this software. If you use it, or only parts of it, in a program, you must acknowledge somewhere in your documentation that you have used the FreeType code. ('credits')

We specifically permit and encourage the inclusion of this software, with or without modifications, in commercial products. We disclaim all warranties covering The FreeType Project and assume no liability related to The FreeType Project. Finally, many people asked us for a preferred form for a credit/disclaimer to use in compliance with this license. We thus encourage you to use the following text: "Portions of this software are copyright © 1996-2002, 2006 The FreeType Project ([www.freetype.org](http://www.freetype.org)). All rights reserved."

### Definitions

Throughout this license, the terms 'package', 'FreeType Project', and 'FreeType archive' refer to the set of files originally distributed by the authors (David Turner, Robert Wilhelm, and Werner Lemberg) as the 'FreeType Project', be they named as alpha, beta or final release. 'You' refers to the licensee, or person using the project, where 'using' is a generic term including compiling the project's source code as well as linking it to form a 'program' or 'executable'. This program is referred to as 'a program using the FreeType engine'. This license applies to all files distributed in the original FreeType Project, including all source code, binaries and documentation, unless otherwise stated in the file in its original, unmodified form as distributed in the original archive. If you are unsure whether or not a particular file is covered by this license, you must contact us to verify this.

### No Warranty

THE FREETYPE PROJECT IS PROVIDED 'AS IS' WITHOUT WARRANTY OF ANY KIND, EITHER EXPRESS OR IMPLIED, INCLUDING, BUT NOT LIMITED TO, WARRANTIES OF MERCHANTABILITY AND FITNESS FOR A PARTICULAR PURPOSE. IN

NO EVENT WILL ANY OF THE AUTHORS OR COPYRIGHT HOLDERS BE LIABLE FOR ANY DAMAGES CAUSED BY THE USE OR THE INABILITY TO USE, OF THE FREETYPE PROJECT. Redistribution

### **Redistribution**

This license grants a worldwide, royalty-free, perpetual and irrevocable right and license to use, execute, perform, compile, display, copy, create derivative works of, distribute and sublicense the FreeType Project (in both source and object code forms) and derivative works thereof for any purpose; and to authorize others to exercise some or all of the rights granted herein, subject to the following conditions:

Redistribution of source code must retain this license file ('FTL.TXT') unaltered; any additions, deletions or changes to the original files must be clearly indicated in accompanying documentation. The copyright notices of the unaltered, original files must be preserved in all copies of source files. Redistribution in binary form must provide a disclaimer that states that the software is based in part of the work of the FreeType Team, in the distribution documentation. We also encourage you to put an URL to the FreeType web page in your documentation, though this isn't mandatory. These conditions apply to any software derived from or based on the FreeType Project, not just the unmodified files. If you use our work, you must acknowledge us. However, no fee need be paid to us.

### **Advertising**

Neither the FreeType authors and contributors nor you shall use the name of the other for commercial, advertising, or promotional purposes without specific prior written permission. We suggest, but do not require, that you use one or more of the following phrases to refer to this software in your documentation or advertising materials: 'FreeType Project', 'FreeType Engine', 'FreeType library', or 'FreeType Distribution'. As you have not signed this license, you are not required to accept it. However, as the FreeType Project is copyrighted material, only this license, or another one contracted with the authors, grants you the right to use, distribute, and modify it. Therefore, by using, distributing, or modifying the FreeType Project, you indicate that you understand and accept all the terms of this license.

### **Contacts**

There are two mailing lists related to FreeType:

freetype@nongnu.org

Discusses general use and applications of FreeType, as well as future and wanted additions to the library and distribution. If you are looking for support, start in this list if you haven't found anything to help you in the documentation.

devel@nongnu.org

Discusses bugs, as well as engine internals, design issues, specific licenses, porting, etc.

Our home page can be found at: <http://www.freetype.org>

## **2.8 Independent JPEG Group License**

The Independent JPEG Group's JPEG software README for release 6b of 27-Mar-1998

This distribution contains the sixth public release of the Independent JPEG Group's free JPEG software. You are welcome to redistribute this software and to use it for any purpose, subject to the conditions under LEGAL ISSUES, below. Serious users of this software (particularly those incorporating it into larger programs) should contact IJG at [jpeg-info@uunet.uu.net](mailto:jpeg-info@uunet.uu.net) to be added to our electronic mailing list. Mailing list members are notified of updates and have a chance to participate in technical discussions, etc. This software is the work of Tom Lane, Philip Gladstone, Jim Boucher, Lee Crocker, Julian Minguillon, Luis Ortiz, George Phillips, Davide Rossi, Guido Vollbeding, Ge' Weijers, and other members of the Independent JPEG Group. IJG is not affiliated with the official ISO JPEG standards committee.

## LEGAL ISSUES

In plain English:

We don't promise that this software works. (But if you find any bugs, please let us know!) You can use this software for whatever you want. You don't have to pay us. You may not pretend that you wrote this software. If you use it in a program, you must acknowledge somewhere in your documentation that you've used the IJG code.

In legalese:

The authors make NO WARRANTY or representation, either express or implied, with respect to this software, its quality, accuracy, merchantability, or fitness for a particular purpose. This software is provided "AS IS", and you, its user, assume the entire risk as to its quality and accuracy. This software is copyright (C) 1991-1998, Thomas G. Lane. All Rights Reserved except as specified below.

Permission is hereby granted to use, copy, modify, and distribute this software (or portions thereof) for any purpose, without fee, subject to these conditions:

1. If any part of the source code for this software is distributed, then this README file must be included, with this copyright and no-warranty notice unaltered; and any additions, deletions, or changes to the original files must be clearly indicated in accompanying documentation.
2. If only executable code is distributed, then the accompanying documentation must state that "this software is based in part on the work of the Independent JPEG Group".
3. Permission for use of this software is granted only if the user accepts full responsibility for any undesirable consequences; the authors accept NO LIABILITY for damages of any kind.

These conditions apply to any software derived from or based on the IJG code, not just to the unmodified library. If you use our work, you ought to acknowledge us.

Permission is NOT granted for the use of any IJG author's name or company name in advertising or publicity relating to this software or products derived from it. This software may be referred to only as "the Independent JPEG Group's software".

We specifically permit and encourage the use of this software as the basis of commercial products, provided that all warranty or liability claims are assumed by the product vendor. `ansi2knr.c` is included in this distribution by permission of L. Peter Deutsch, sole proprietor of its copyright holder, Aladdin Enterprises of Menlo Park, CA. `ansi2knr.c` is NOT covered by the above copyright and conditions, but instead by the usual distribution terms of the Free Software Foundation; principally, that you must include source code if you redistribute it. (See the file `ansi2knr.c` for full details.)

However, since `ansi2knr.c` is not needed as part of any program generated from the IJG code, this does not limit you more than the foregoing paragraphs do. The Unix configuration script "configure" was produced with GNU Autoconf. It is copyright by the Free Software Foundation but is freely distributable. The same holds for its supporting scripts (`config.guess`, `config.sub`, `ltconfig`, `ltmain.sh`). Another support script, `install-sh`, is copyright by M.I.T. but is also freely distributable.

It appears that the arithmetic coding option of the JPEG spec is covered by patents owned by IBM, AT&T, and Mitsubishi. Hence arithmetic coding cannot legally be used without obtaining one or more licenses. For this reason, support for arithmetic coding has been removed from the free JPEG software. (Since arithmetic coding provides only a marginal gain over the unpatented Huffman mode, it is unlikely that very many implementations will support it.) So far as we are aware, there are no patent restrictions on the remaining code.

The IJG distribution formerly included code to read and write GIF files. To avoid entanglement with the Unisys LZW patent, GIF reading support has been removed altogether, and the GIF writer has been simplified to produce "uncompressed GIFs". This technique does not use the LZW algorithm; the resulting GIF files are larger than usual, but are readable by all standard GIF decoders. We are required to state that:



"The Graphics Interchange Format(c) is the Copyright property of CompuServe Incorporated. GIF(sm) is a Service Mark property of CompuServe Incorporated."

## **2.9 Internet Software Consortium-IBM License**

Copyright (c) 1996 by Internet Software Consortium.

Permission to use, copy, modify, and distribute this software for any purpose with or without fee is hereby granted, provided that the above copyright notice and this permission notice appear in all copies.

THE SOFTWARE IS PROVIDED "AS IS" AND INTERNET SOFTWARE CONSORTIUM DISCLAIMS ALL WARRANTIES WITH REGARD TO THIS SOFTWARE INCLUDING ALL IMPLIED WARRANTIES OF MERCHANTABILITY AND FITNESS. IN NO EVENT SHALL INTERNET SOFTWARE CONSORTIUM BE LIABLE FOR ANY SPECIAL, DIRECT, INDIRECT, OR CONSEQUENTIAL DAMAGES OR ANY DAMAGES WHATSOEVER RESULTING FROM LOSS OF USE, DATA OR PROFITS, WHETHER IN AN ACTION OF CONTRACT, NEGLIGENCE OR OTHER TORTIOUS ACTION, ARISING OUT OF OR IN CONNECTION WITH THE USE OR PERFORMANCE OF THIS SOFTWARE.

Portions Copyright (c) 1995 by International Business Machines, Inc.

International Business Machines, Inc. (hereinafter called IBM) grants permission under its copyrights to use, copy, modify, and distribute this Software with or without fee, provided that the above copyright notice and all paragraphs of this notice appear in all copies, and that the name of IBM not be used in connection with the marketing of any product incorporating the Software or modifications thereof, without specific, written prior permission.

To the extent it has a right to do so, IBM grants an immunity from suit under its patents, if any, for the use, sale or manufacture of products to the extent that such products are used for performing Domain Name System dynamic updates in TCP/IP networks by means of the Software. No immunity is granted for any product per se or for any other function of any product.

THE SOFTWARE IS PROVIDED "AS IS", AND IBM DISCLAIMS ALL WARRANTIES, INCLUDING ALL IMPLIED WARRANTIES OF MERCHANTABILITY AND FITNESS FOR A PARTICULAR PURPOSE. IN NO EVENT SHALL IBM BE LIABLE FOR ANY SPECIAL, DIRECT, INDIRECT, OR CONSEQUENTIAL DAMAGES OR ANY DAMAGES WHATSOEVER ARISING OUT OF OR IN CONNECTION WITH THE USE OR PERFORMANCE OF THIS SOFTWARE, EVEN IF IBM IS APPRISED OF THE POSSIBILITY OF SUCH DAMAGES.

## **2.10 Khronos License**

Copyright (c) 2013 The Khronos Group Inc.

\*\* \*\* Permission is hereby granted, free of charge, to any person obtaining a \*\* copy of this software and/or associated documentation files (the \*\* "Materials"), to deal in the Materials without restriction, including \*\* without limitation the rights to use, copy, modify, merge, publish, \*\* distribute, sublicense, and/or sell copies of the Materials, and to \*\* permit persons to whom the Materials are furnished to do so, subject to \*\* the following conditions: \*\* \*\* The above copyright notice and this permission notice shall be included \*\* in all copies or substantial portions of the Materials. \*\*

\*\* THE MATERIALS ARE PROVIDED "AS IS", WITHOUT WARRANTY OF ANY KIND, \*\* EXPRESS OR IMPLIED, INCLUDING BUT NOT LIMITED TO THE WARRANTIES OF \*\* MERCHANTABILITY, FITNESS FOR A PARTICULAR PURPOSE AND NONINFRINGEMENT. \*\* IN NO EVENT SHALL THE AUTHORS OR COPYRIGHT HOLDERS BE LIABLE FOR ANY \*\* CLAIM, DAMAGES OR OTHER LIABILITY, WHETHER IN AN ACTION OF CONTRACT, \*\* TORT OR OTHERWISE, ARISING FROM, OUT OF OR IN CONNECTION WITH THE \*\* MATERIALS OR THE USE OR OTHER DEALINGS IN THE MATERIALS.

## **2.11 License of Stephan Brumme/ Zlib style License**

This software is provided 'as-is', without any express or implied warranty. In no event will the author be held liable for any damages arising from the use of this software. Permission is granted to anyone to use this software for any purpose, including commercial applications, and to alter it and redistribute it freely, subject to the following restrictions: The origin of this software

must not be misrepresented; you must not claim that you wrote the original software. If you use this software in a product, an acknowledgment in the product documentation would be appreciated but is not required. Altered source versions must be plainly marked as such, and must not be misrepresented as being the original software.

## **2.12 MIT License**

The MIT License

Copyright/Copyright holders – see List of Open Source Components

Permission is hereby granted, free of charge, to any person obtaining a copy of this software and associated documentation files (the "Software"), to deal in the Software without restriction, including without limitation the rights to use, copy, modify, merge, publish, distribute, sublicense, and/or sell copies of the Software, and to permit persons to whom the Software is furnished to do so, subject to the following conditions:

The above copyright notice and this permission notice shall be included in all copies or substantial portions of the Software.

THE SOFTWARE IS PROVIDED "AS IS", WITHOUT WARRANTY OF ANY KIND, EXPRESS OR IMPLIED, INCLUDING BUT NOT LIMITED TO THE WARRANTIES OF MERCHANTABILITY, FITNESS FOR A PARTICULAR PURPOSE AND NONINFRINGEMENT. IN NO EVENT SHALL THE AUTHORS OR COPYRIGHT HOLDERS BE LIABLE FOR ANY CLAIM, DAMAGES OR OTHER LIABILITY, WHETHER IN AN ACTION OF CONTRACT, TORT OR OTHERWISE, ARISING FROM, OUT OF OR IN CONNECTION WITH THE SOFTWARE OR THE USE OR OTHER DEALINGS IN THE SOFTWARE.

## **2.13 Open Group License**

Copyright 1996, 1998 The Open Group.

Permission to use, copy, modify, distribute, and sell this software and its documentation for any purpose is hereby granted without fee, provided that the above copyright notice appear in all copies and that both that copyright notice and this permission notice appear in supporting documentation. The above copyright notice and this permission notice shall be included in all copies or substantial portions of the Software.

THE SOFTWARE IS PROVIDED "AS IS", WITHOUT WARRANTY OF ANY KIND, EXPRESS OR IMPLIED, INCLUDING BUT NOT LIMITED TO THE WARRANTIES OF MERCHANTABILITY, FITNESS FOR A PARTICULAR PURPOSE AND NONINFRINGEMENT. IN NO EVENT SHALL THE OPEN GROUP BE LIABLE FOR ANY CLAIM, DAMAGES OR OTHER LIABILITY, WHETHER IN AN ACTION OF CONTRACT, TORT OR OTHERWISE, ARISING FROM, OUT OF OR IN CONNECTION WITH THE SOFTWARE OR THE USE OR OTHER DEALINGS IN THE SOFTWARE.

Except as contained in this notice, the name of The Open Group shall not be used in advertising or otherwise to promote the sale, use or other dealings in this Software without prior written authorization from The Open Group.

## **2.14 Public Domain**

Public domain code is not subject to any license.

## **2.15 BSD One Clause License**

BSD One Clause License

Copyright/Copyright holders – see List of Open Source Components

All rights reserved.

Redistribution and use in source and binary forms, with or without modification, are permitted provided that the following conditions are met:

\* Redistributions of source code must retain the above copyright notice, this list of conditions and the following disclaimer.

THIS SOFTWARE IS PROVIDED BY THE COPYRIGHT HOLDERS AND CONTRIBUTORS "AS IS" AND ANY EXPRESS OR IMPLIED WARRANTIES, INCLUDING, BUT NOT LIMITED TO, THE IMPLIED WARRANTIES OF MERCHANTABILITY AND FITNESS FOR A PARTICULAR PURPOSE ARE DISCLAIMED. IN NO EVENT SHALL THE COPYRIGHT OWNER OR CONTRIBUTORS BE LIABLE FOR ANY DIRECT, INDIRECT, INCIDENTAL, SPECIAL, EXEMPLARY, OR CONSEQUENTIAL DAMAGES (INCLUDING, BUT NOT LIMITED TO, PROCUREMENT OF SUBSTITUTE GOODS OR SERVICES; LOSS OF USE, DATA, OR PROFITS; OR BUSINESS INTERRUPTION) HOWEVER CAUSED AND ON ANY THEORY OF LIABILITY, WHETHER IN CONTRACT, STRICT LIABILITY, OR TORT (INCLUDING NEGLIGENCE OR OTHERWISE) ARISING IN ANY WAY OUT OF THE USE OF THIS SOFTWARE, EVEN IF ADVISED OF THE POSSIBILITY OF SUCH DAMAGE.

#### **2.16 ISC License**

ISC License (ISCL)

Copyright/Copyright holders – see List of Open Source Components

Permission to use, copy, modify, and/or distribute this software for any purpose with or without fee is hereby granted, provided that the above copyright notice and this permission notice appear in all copies.

THE SOFTWARE IS PROVIDED "AS IS" AND THE AUTHOR DISCLAIMS ALL WARRANTIES WITH REGARD TO THIS SOFTWARE INCLUDING ALL IMPLIED WARRANTIES OF MERCHANTABILITY AND FITNESS. IN NO EVENT SHALL THE AUTHOR BE LIABLE FOR ANY SPECIAL, DIRECT, INDIRECT, OR CONSEQUENTIAL DAMAGES OR ANY DAMAGES WHATSOEVER RESULTING FROM LOSS OF USE, DATA OR PROFITS, WHETHER IN AN ACTION OF CONTRACT, NEGLIGENCE OR OTHER TORTIOUS ACTION, ARISING OUT OF OR IN CONNECTION WITH THE USE OR PERFORMANCE OF THIS SOFTWARE.

#### **2.17 SGI Free Software License B v2.0**

ISC License (ISCL)

Copyright/Copyright holders – see List of Open Source Components

Permission is hereby granted, free of charge, to any person obtaining a copy of this software and associated documentation files (the "Software"), to deal in the Software without restriction, including without limitation the rights to use, copy, modify, merge, publish, distribute, sublicense, and/or sell copies of the Software, and to permit persons to whom the Software is furnished to do so, subject to the following conditions:

The above copyright notice including the dates of first publication and either this permission notice or a reference to <http://oss.sgi.com/projects/FreeB/> shall be included in all copies or substantial portions of the Software.

THE SOFTWARE IS PROVIDED "AS IS" AND THE AUTHOR DISCLAIMS ALL WARRANTIES WITH REGARD TO THIS SOFTWARE INCLUDING ALL IMPLIED WARRANTIES OF MERCHANTABILITY AND FITNESS. IN NO EVENT SHALL THE AUTHOR BE LIABLE FOR ANY SPECIAL, DIRECT, INDIRECT, OR CONSEQUENTIAL DAMAGES OR ANY DAMAGES WHATSOEVER RESULTING FROM LOSS OF USE, DATA OR PROFITS, WHETHER IN AN ACTION OF CONTRACT, NEGLIGENCE OR OTHER TORTIOUS ACTION, ARISING OUT OF OR IN CONNECTION WITH THE USE OR PERFORMANCE OF THIS SOFTWARE.

Except as contained in this notice, the name of Silicon Graphics, Inc. shall not be used in advertising or otherwise to promote the sale, use or other dealings in this Software without prior written authorization from Silicon Graphics, Inc.

#### **2.18 Unicode Terms of Use**

For the general privacy policy governing access to this site, see the Unicode Privacy Policy. For trademark usage, see the Unicode® Consortium Name and Trademark Usage Policy.

## **A. Unicode Copyright.**

1. Copyright © 1991-2014 Unicode, Inc. All rights reserved.
2. Certain documents and files on this website contain a legend indicating that "Modification is permitted." Any person is hereby authorized, without fee, to modify such documents and files to create derivative works conforming to the Unicode® Standard, subject to Terms and Conditions herein.
3. Any person is hereby authorized, without fee, to view, use, reproduce, and distribute all documents and files solely for informational purposes in the creation of products supporting the Unicode Standard, subject to the Terms and Conditions herein.
4. Further specifications of rights and restrictions pertaining to the use of the particular set of data files known as the "Unicode Character Database" can be found in Exhibit 1.
5. Each version of the Unicode Standard has further specifications of rights and restrictions of use. For the book editions (Unicode 5.0 and earlier), these are found on the back of the title page. The online code charts carry specific restrictions. All other files, including online documentation of the core specification for Unicode 6.0 and later, are covered under these general Terms of Use.
6. No license is granted to "mirror" the Unicode website where a fee is charged for access to the "mirror" site.
7. Modification is not permitted with respect to this document. All copies of this document must be verbatim.

## **B. Restricted Rights Legend.**

Any technical data or software which is licensed to the United States of America, its agencies and/or instrumentalities under this Agreement is commercial technical data or commercial computer software developed exclusively at private expense as defined in FAR 2.101, or DFARS 252.227-7014 (June 1995), as applicable. For technical data, use, duplication, or disclosure by the Government is subject to restrictions as set forth in DFARS 202.227-7015 Technical Data, Commercial and Items (Nov 1995) and this Agreement. For Software, in accordance with FAR 12-212 or DFARS 227-7202, as applicable, use, duplication or disclosure by the Government is subject to the restrictions set forth in this Agreement.

## **C. Warranties and Disclaimers.**

1. This publication and/or website may include technical or typographical errors or other inaccuracies. Changes are periodically added to the information herein; these changes will be incorporated in new editions of the publication and/or website. Unicode may make improvements and/or changes in the product(s) and/or program(s) described in this publication and/or website at any time.
2. If this file has been purchased on magnetic or optical media from Unicode, Inc. the sole and exclusive remedy for any claim will be exchange of the defective media within ninety (90) days of original purchase.
3. EXCEPT AS PROVIDED IN SECTION C.2, THIS PUBLICATION AND/OR SOFTWARE IS PROVIDED "AS IS" WITHOUT WARRANTY OF ANY KIND EITHER EXPRESS, IMPLIED, OR STATUTORY, INCLUDING, BUT NOT LIMITED TO, ANY WARRANTIES OF MERCHANTABILITY, FITNESS FOR A PARTICULAR PURPOSE, OR NON-INFRINGEMENT. UNICODE AND ITS LICENSORS ASSUME NO RESPONSIBILITY FOR ERRORS OR OMISSIONS IN THIS PUBLICATION AND/OR SOFTWARE OR OTHER DOCUMENTS WHICH ARE REFERENCED BY OR LINKED TO THIS PUBLICATION OR THE UNICODE WEBSITE.

## **D. Waiver of Damages.**

In no event shall Unicode or its licensors be liable for any special, incidental, indirect or consequential damages of any kind, or any damages whatsoever, whether or not Unicode was advised of the possibility of the damage, including, without limitation, those resulting from the following: loss of use, data or profits, in connection with the use, modification or distribution of this information or its derivatives.

## **E. Trademarks & Logos.**

Le contenu de ce guide représente l'état du guide de l'utilisateur au moment de l'impression et pourrait ne pas être entièrement valide dans le futur. Pour de plus amples renseignements, veuillez consulter l'avis de non-responsabilité complète à la première page.

1. The Unicode Word Mark and the Unicode Logo are trademarks of Unicode, Inc. "The Unicode Consortium" and "Unicode, Inc." are trade names of Unicode, Inc. Use of the information and materials found on this website indicates your acknowledgement of Unicode, Inc.'s exclusive worldwide rights in the Unicode Word Mark, the Unicode Logo, and the Unicode trade names.
2. The Unicode Consortium Name and Trademark Usage Policy ("Trademark Policy") are incorporated herein by reference and you agree to abide by the provisions of the Trademark Policy, which may be changed from time to time in the sole discretion of Unicode, Inc.
3. All third party trademarks referenced herein are the property of their respective owners.

#### **F. Miscellaneous.**

1. Jurisdiction and Venue. This server is operated from a location in the State of California, United States of America. Unicode makes no representation that the materials are appropriate for use in other locations. If you access this server from other locations, you are responsible for compliance with local laws. This Agreement, all use of this site and any claims and damages resulting from use of this site are governed solely by the laws of the State of California without regard to any principles which would apply the laws of a different jurisdiction. The user agrees that any disputes regarding this site shall be resolved solely in the courts located in Santa Clara County, California. The user agrees said courts have personal jurisdiction and agree to waive any right to transfer the dispute to any other forum.
2. Modification by Unicode. Unicode shall have the right to modify this Agreement at any time by posting it to this site. The user may not assign any part of this Agreement without Unicode's prior written consent.
3. Taxes. The user agrees to pay any taxes arising from access to this website or use of the information herein, except for those based on Unicode's net income.
4. Severability. If any provision of this Agreement is declared invalid or unenforceable, the remaining provisions of this Agreement shall remain in effect.
5. Entire Agreement. This Agreement constitutes the entire agreement between the parties.

#### **2.19 libpng License**

This copy of the libpng notices is provided for your convenience. In case of any discrepancy between this copy and the notices in the file png.h that is included in the libpng distribution, the latter shall prevail.

COPYRIGHT NOTICE, DISCLAIMER, and LICENSE:

The above copyright notice and this permission notice shall be included in all copies or substantial portions of the Software.

If you modify libpng you may insert additional notices immediately following this sentence. libpng versions 1.0.7, July 1, 2000, through 1.0.13, April 15, 2002, are Copyright (c) 2000-2002 Glenn Randers-Pehrson and are distributed according to the same disclaimer and license as libpng-1.0.6 with the following individuals added to the list of Contributing Authors:

Simon-Pierre Cadieux, Eric S. Raymond, Gilles Vollant

and with the following additions to the disclaimer:

There is no warranty against interference with your enjoyment of the library or against infringement. There is no warranty that our efforts or the library will fulfill any of your particular purposes or needs. This library is provided with all faults, and the entire risk of satisfactory quality, performance, accuracy, and effort is with the user.

libpng versions 0.97, January 1998, through 1.0.6, March 20, 2000, are Copyright (c) 1998, 1999 Glenn Randers-Pehrson, and are distributed according to the same disclaimer and license as libpng-0.96, with the following individuals added to the list of Contributing Authors:

Tom Lane, Glenn Randers-Pehrson, Willem van Schaik.

libpng versions 0.89, June 1996, through 0.96, May 1997, are Copyright (c) 1996, 1997 Andreas Dilger Distributed according to the same disclaimer and license as libpng-0.88, with the following individuals added to the list of Contributing Authors:

John Bowler, Kevin Bracey, Sam Bushe, Magnus Holmgren, Greg Roelofs, Tom Tanner.

libpng versions 0.5, May 1995, through 0.88, January 1996, are Copyright (c) 1995, 1996 Guy Eric Schalnat, Group 42, Inc. For the purposes of this copyright and license, "Contributing Authors" is defined as the following set of individuals:

Andreas Dilger, Dave Martindale, Guy Eric Schalnat, Paul Schmidt, Tim Wegner.

The PNG Reference Library is supplied "AS IS". The Contributing Authors and Group 42, Inc. disclaim all warranties, expressed or implied, including, without limitation, the warranties of merchantability and of fitness for any purpose. The Contributing Authors and Group 42, Inc. assume no liability for direct, indirect, incidental, special, exemplary, or consequential damages, which may result from the use of the PNG Reference Library, even if advised of the possibility of such damage. Permission is hereby granted to use, copy, modify, and distribute this source code, or portions hereof, for any purpose, without fee, subject to the following restrictions:

1. The origin of this source code must not be misrepresented.
2. Altered versions must be plainly marked as such and must not be misrepresented as being the original source.
3. This Copyright notice may not be removed or altered from any source or altered source distribution.

The Contributing Authors and Group 42, Inc. specifically permit, without fee, and encourage the use of this source code as a component to supporting the PNG file format in commercial products. If you use this source code in a product, acknowledgment is not required but would be appreciated. A "png\_get\_copyright" function is available, for convenient use in "about" boxes and the like:

```
printf("%s",png_get_copyright(NULL));
```

Also, the PNG logo (in PNG format, of course) is supplied in the files "pngbar.png" and "pngbar.jpg (88x31) and "pngnow.png" (98x31).

Libpng is OSI Certified Open Source Software. OSI Certified Open Source is a certification mark of the Open Source Initiative.

Glenn Randers-Pehrson

randeg@alum.rpi.edu

April 15, 2002

## 2.20 zlib License

Copyright/Copyright holders – see List of Open Source Components

This software is provided 'as-is', without any express or implied warranty. In no event will the authors be held liable for any damages arising from the use of this software.

Permission is granted to anyone to use this software for any purpose, including commercial applications, and to alter it and redistribute it freely, subject to the following restrictions:

1. The origin of this software must not be misrepresented; you must not claim that you wrote the original software. If you use this software in a product, an acknowledgment in the product documentation would be appreciated but is not required.
2. Altered source versions must be plainly marked as such, and must not be misrepresented as being the original software.
3. This notice may not be removed or altered from any source distribution.

**Le contenu de ce guide représente l'état du guide de l'utilisateur au moment de l'impression et pourrait ne pas être entièrement valide dans le futur. Pour de plus amples renseignements, veuillez consulter l'avis de non-responsabilité complète à la première page.**

## 2.2.3. Type d'homologation pour HomeLink® \*

Il est possible de lire l'approbation type pour HomeLink® <sup>[1]</sup> ci-dessous.

Pays/Région	Approbation type
États-Unis et Canada	Ce dispositif est conforme aux règlements de la FCC, article 15 et la norme industrielle canadienne RSS-210. L'utilisation de ce dispositif est autorisée seulement aux deux conditions suivantes : (1) il ne doit pas produire de brouillage, et (2) ce dispositif doit accepter tout brouillage radioélectrique reçu, même si ce brouillage est susceptible de compromettre le fonctionnement du dispositif.
Europe	Gentex Corporation déclare par la présente que la fonction HomeLink® modèle UAHL5 est conforme à la directive d'équipement radio 2014/53/EU. Longueurs d'onde de fonctionnement de l'équipement radio : <ul style="list-style-type: none"><li>• 433,05 MHz-434,79 MHz &lt;10 mW E.R.P.</li><li>• 868,00 MHz-868,60 MHz &lt;25 mW E.R.P.</li><li>• 868,70 MHz-868,20 MHz &lt;25 mW E.R.P.</li><li>• 869,40 MHz-869,65 MHz &lt;25 mW E.R.P.</li><li>• 869,70 MHz-870,00 MHz &lt;25 mW E.R.P.</li></ul> Adresse du propriétaire du certificat : Gentex Corporation, 600 North Centennial Street, Zeeland MI 49464, États-Unis



### Avertissement

L'émetteur a été testé et est conforme aux règles FCC et IC. Les modifications ou modifications non expressément approuvées par la partie responsable de la conformité peuvent annuler l'autorisation de l'utilisateur d'utiliser le dispositif. <sup>[2]</sup>

\* Option/accessoire.

<sup>[1]</sup> Concerne certains marchés.

<sup>[2]</sup> La mention « IC » figurant devant le numéro de certification/d'enregistrement signifie uniquement que les spécifications techniques de Industry Canada sont respectées.

## 2.2.4. Type d'homologation pour la directive relative l'équipement radioélectrique

Les renseignements relatifs à la Directive sur l'équipement radioélectrique (RED) sont disponibles à l'adresse [volvocars.com/intl/support](https://www.volvocars.com/intl/support) [<https://www.volvocars.com/intl/support>].

## 2.2.5. Désignations du type de système de démarrage et de verrouillage

Les informations suivantes reprennent les désignations de type de système de démarrage et verrouillage.

Le contenu de ce guide représente l'état du guide de l'utilisateur au moment de l'impression et pourrait ne pas être entièrement valide dans le futur. Pour de plus amples renseignements, veuillez consulter l'avis de non-responsabilité complète à la première page.

## Systeme d'alarme

U.S.A. FCC ID : MAYDA 5823(3)

Ce dispositif est conforme aux règlements de la FCC, article 15. L'utilisation de ce dispositif est autorisée seulement aux deux conditions suivantes : (1) il ne doit pas produire de brouillage, et (2) l'utilisateur du dispositif doit être prêt à accepter tout brouillage radioélectrique reçu, même si ce brouillage est susceptible de compromettre le fonctionnement du dispositif.

Canada IC : 4405A-DA 5823(3)

Ce dispositif est soumis aux conditions suivantes : (1) cet appareil ne peut pas causer d'interférences et (2) cet appareil doit accepter toute interférence, y compris celles pouvant entraîner un fonctionnement indésirable du dispositif.

## Clés-télécommandes (entrée passive\*/démarrage passif)

### États-Unis

ID FCC clé standard Volvo : YGOHUF8423MS

ID FCC porte-clé Volvo : YGOHUF8432MS

This device complies with part 15 of the FCC Rules. Operation is subject to the following two conditions:

(1) This device may not cause harmful interference, and (2) this device must accept any interference received, including interference that may cause undesired operation.

CAUTION: Changes or modifications not expressly approved by the party responsible for compliance could void the user's authority to operate the equipment.

### Canada

IC clé standard Volvo : 4008C-HUF8423MS

IC porte-clé Volvo : 4008C-HUF8432MS

This device complies with part 15 of the FCC Rules and Industry Canada license-exempt RSS standard(s). Operation is subject to the following two conditions:

(1) This device may not cause harmful interference, and (2) this device must accept any interference received, including interference that may cause undesired operation.

Le présent appareil est conforme aux CNR d'Industrie Canada applicables aux appareils radio exempts de licence. L'exploitation est autorisée aux deux conditions suivantes :

(1) l'appareil ne doit pas produire de brouillage, et (2) l'utilisateur de l'appareil doit accepter tout brouillage radioélectrique subi, même si le brouillage est susceptible d'en compromettre le fonctionnement.

## Antidémarrage et système d'entrée passive\*/démarrage passif

U.S.A. FCC ID : LTQVO3134

Cet appareil est conforme à la partie 15 des règles FCC. Le fonctionnement est soumis aux deux conditions suivantes :

(1) Cet appareil ne doit pas causer d'interférences nuisibles et

(2) Cet appareil doit supporter les interférences reçues, y compris celles susceptibles de provoquer un fonctionnement non souhaité.

**Le contenu de ce guide représente l'état du guide de l'utilisateur au moment de l'impression et pourrait ne pas être entièrement valide dans le futur. Pour de plus amples renseignements, veuillez consulter l'avis de non-responsabilité complète à la première page.**



Tout changement ou toute modification non approuvés par la partie responsable de la conformité peuvent annuler le droit de l'utilisateur de faire fonctionner cet équipement.

Canada IC : 3659A-VO3134

Ce dispositif est conforme à la licence industrielle du Canada - exemption des normes RSS. Le fonctionnement est sujet aux deux conditions suivantes :

(1) Il ne doit pas produire de brouillage, et (2) l'utilisateur du dispositif doit être prêt à accepter tout brouillage radioélectrique reçu, même si ce brouillage est susceptible de compromettre le fonctionnement.

\* Option/accessoire.

---

## 2.2.6. Approbation des termes et conditions et de la collecte des données

Les messages concernant les différentes conditions et la collecte de données peuvent être affichés dans l'écran central. La collecte de données a lieu pour améliorer les fonctions des voitures, de la sécurité et des applications, par exemple.

La première fois que vous utilisez votre voiture, un guide s'ouvre dans l'écran central pour vous aider à effectuer divers réglages. Dans le cadre de ce guide, vous êtes également invité à donner votre consentement à différents types de conditions et à la collecte d'informations.

L'incitation à donner son consentement peut également être indiquée en cas, par exemple, de

- Première utilisation d'applications et de services
- Nouveaux profils d'utilisateur
- Déconnexion et suppression des profils d'utilisateur
- Changement de propriétaire
- Réinitialisation des paramètres

Pour accéder aux paramètres de confidentialité :

- 1 Appuyez sur  dans l'écran central.
- 2 Toucher **Confidentialité**.
- 3 Sélectionner ensuite **Paramètres de confidentialité de Volvo, Partage de données avec Google ou Informations légales de Google**.

Certains paramètres ne peuvent être réglés qu'à partir d'un profil disposant de privilèges d'administrateur.

## 2.3. Affichages et commandes par le conducteur dans une voiture avec conduite à gauche

Les aperçus illustrent l'emplacement des affichages et commandes du véhicule.

### Volant de direction et planche de bord

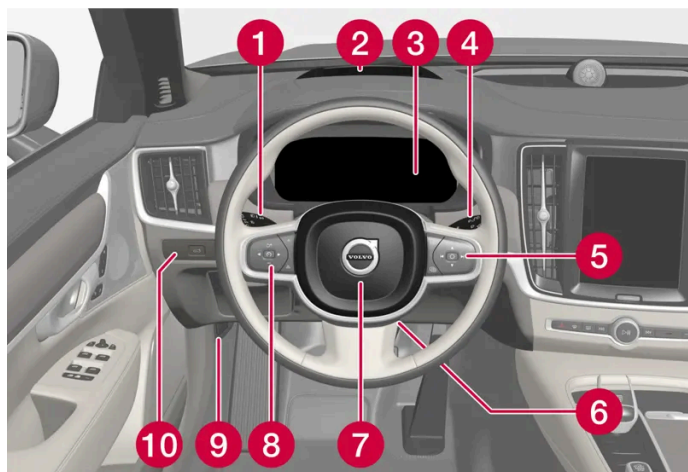

- 1 Feux de stationnement, feux de jour, feux de croisement, feux de route, feux de direction, feux avant de brouillard/éclairage de virage\*, feux arrière de brouillard, réinitialisation de l'ordinateur de trajet
- 2 Affichage tête haute\*
- 3 Tableau de bord
- 4 Essuie-vitre et lave-vitres, capteur de pluie\*
- 5 Clavier du côté droit du volant
- 6 Réglage du volant de direction
- 7 Avertisseur
- 8 Clavier du volant du côté gauche
- 9 Ouverture du capot
- 10 Déverrouillage/ouverture\*/fermeture\* du couvercle de coffre

## Console au plafond

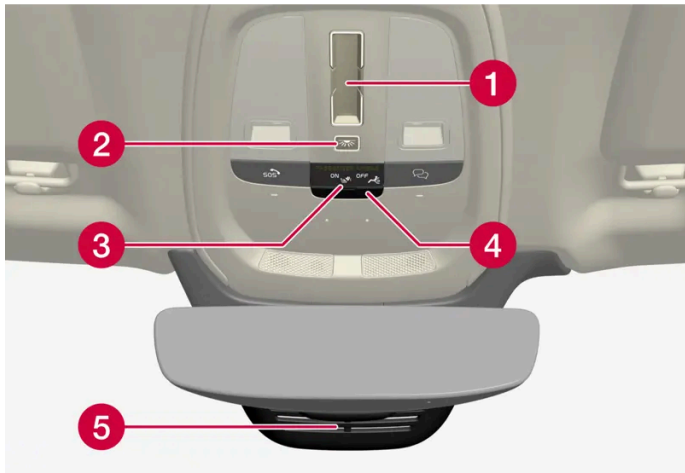

- 1 Toit panoramique\*
- 2 Liseuses avant et éclairage d'accueil avant
- 3 Affichage de la console de plafond, bouton
- 4 Rabat pour carte SIM
- 5 HomeLink® \*

## Console centrale et de tunnel

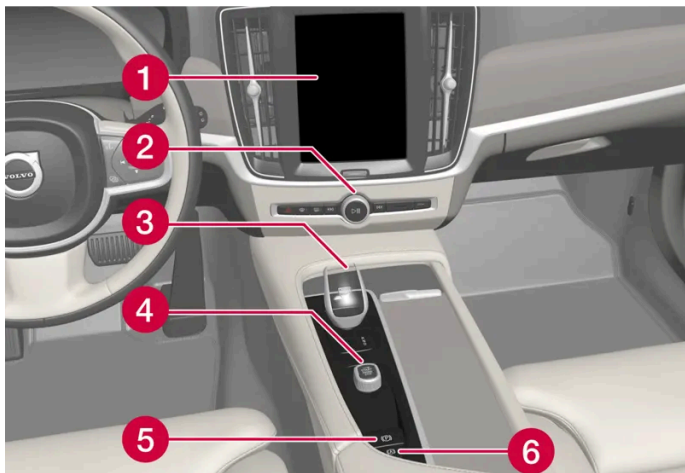

- 1 Écran central
- 2 Feux de détresse, dégivrage, média
- 3 Levier de vitesses
- 4 Bouton de démarrage
- 5 Frein de stationnement
- 6 Freinage à l'arrêt automatique

## Porte du conducteur

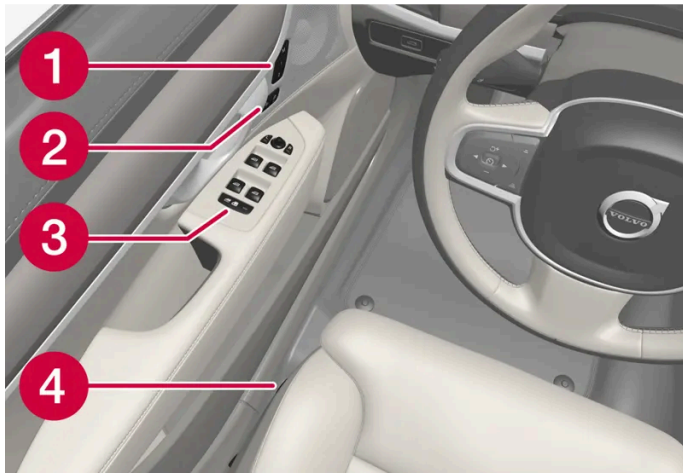

- 1 Mémoire des réglages de siège avant à commande électrique\*, rétroviseurs de porte et affichage tête haute\*
- 2 Verrouillage centralisé
- 3 Lève-vitres électriques, rétroviseurs latéraux et verrouillage de sécurité enfant\*
- 4 Commandes de siège avant

\* Option/accessoire.

---

## 2.4. Certification des techniciens

En plus de la formation donnée dans ses propres ateliers, Volvo encourage la certification de ses techniciens par le National Institute for Automotive Service Excellence (A.S.E.).

Les techniciens certifiés ont démontré une grande compétence dans des domaines particuliers. En plus d'avoir réussi leurs examens, les techniciens doivent avoir travaillé dans leur domaine pendant au moins deux ans avant d'être certifiés. Ces techniciens sont parfaitement capables d'analyser les problèmes de votre véhicule et d'effectuer les opérations d'entretien qui maintiendront votre Volvo dans le meilleur état de fonctionnement.

### Véhicules à propulsion électrique

Les techniciens qui travaillent sur un véhicule électrifié doivent également avoir la formation nécessaire et la certification spécialisée requises pour effectuer des réparations et/ou une maintenance sur un véhicule électrifié.

#### **Avertissement**

Un certain nombre de composants électriques des véhicules à propulsion électrique utilisent un courant à haute tension et peuvent être extrêmement dangereux s'ils sont mal manipulés. Ces composants et tous les câblages orange du véhicule ne doivent être manipulés que par des techniciens d'entretien Volvo formés et qualifiés.

## 2.5. Connexion d'équipement au connecteur de liaison de données du véhicule

Un logiciel ou des outils de diagnostic mal connectés ou installés peuvent avoir un effet négatif sur l'électronique du véhicule.

Volvo recommande fortement que les propriétaires de Volvo n'utilisent que des accessoires d'origine approuvée par Volvo et que la pose de ces accessoires soit réalisée uniquement par un technicien entretien Volvo qualifié et expérimenté. Certains accessoires ne fonctionnent que quand le logiciel associé est installé dans le système informatique du véhicule.

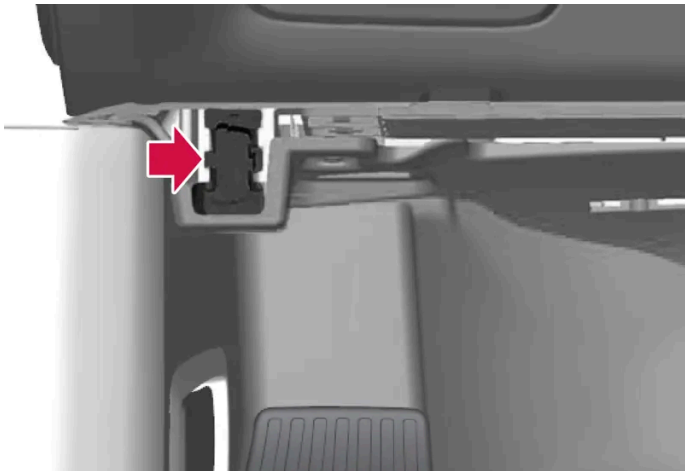

Prise On-board Diagnostic (OBDII) sous la planche de bord côté conducteur.

### Remarque

Volvo Cars n'est pas responsable des conséquences du branchement d'un équipement non homologué sur la prise du On-board Diagnostic (OBDII). Cette prise ne doit être utilisée que par un technicien Volvo formé et qualifié.

## Approbation type

### États-Unis

ID FCC : 2AGKKACU11-06

Cet appareil est conforme à la partie 15 des règles FCC. Le fonctionnement est soumis aux deux conditions suivantes :

- (1) Cet appareil ne doit pas causer d'interférences nuisibles et
- (2) Cet appareil doit supporter les interférences reçues, y compris celles susceptibles de provoquer un fonctionnement non souhaité.

### Avertissement

Les changements ou modifications non approuvés expressément par les responsables de la conformité peuvent annuler le droit de l'utilisateur de faire fonctionner l'équipement.

### Canada

Le contenu de ce guide représente l'état du guide de l'utilisateur au moment de l'impression et pourrait ne pas être entièrement valide dans le futur. Pour de plus amples renseignements, veuillez consulter l'avis de non-responsabilité complète à la première page.

Ce dispositif est conforme à la licence industrielle du Canada - exemption des normes RSS. Le fonctionnement est sujet aux deux conditions suivantes :

(1) Cet appareil ne doit pas causer d'interférences et

(2) Cet appareil doit supporter les références reçues, y compris celles susceptibles de provoquer un fonctionnement non souhaité.

---

## 2.6. Distraction du conducteur

Il incombe au conducteur ou à la conductrice de faire tout en son possible pour assurer sa propre sécurité et celle des passagers du véhicule et des autres conducteurs avec lesquels il ou elle partage la route. Il s'agit notamment d'éviter les distractions, par exemple de faire quoi que ce soit qui ne soit pas directement lié au contrôle du véhicule dans l'environnement de la conduite.

Votre nouvelle Volvo est équipée de systèmes de divertissement ou de communication qui offrent plusieurs fonctions. Il se peut aussi que vous possédiez d'autres appareils électroniques portatifs pour votre commodité. Utilisez ces systèmes et dispositif de manière sûre pour éviter toute distraction.

Pour tous ces systèmes, nous souhaitons vous offrir la mise en garde qui suit et qui montre à quel point Volvo se préoccupe de votre sécurité. N'utilisez jamais ces appareils ou tout dispositif de votre véhicule d'une façon qui vous empêcherait de conduire en toute sécurité. La distraction peut entraîner des accidents graves. Outre cette mise en garde générale, nous souhaitons vous donner les conseils suivants concernant certaines fonctions nouvelles qui pourraient être présentes sur votre véhicule :

### **Avertissement**

- N'utilisez jamais un téléphone cellulaire à main en conduisant. Certaines autorités interdisent aux conducteurs d'utiliser un téléphone cellulaire pendant que le véhicule est en mouvement.
- Si votre véhicule est équipé d'un système de navigation, réglez ou modifiez votre itinéraire de voyage uniquement lorsque le véhicule est garé.
- Ne programmez jamais la chaîne audio pendant que le véhicule est en mouvement. Il faut programmer les canaux pré-réglés de la radio lorsque le véhicule est garé et les utiliser pour rendre l'utilisation de la radio plus rapide et plus simple.
- N'utilisez jamais un ordinateur portatif ou un assistant numérique personnel pendant que le véhicule est en mouvement.

---

## 2.7. Efficacité énergétique

Volvo se soucie du bien-être de ses clients. Dans le cadre de cet engagement, nous nous préoccuons de l'environnement. Le respect de l'environnement implique une astreinte constante à réduire l'impact de nos activités sur l'environnement.

Les activités de Volvo touchant l'environnement sont menées selon une approche holistique qui prend en considération l'ensemble des conséquences environnementales d'un produit tout au long de sa vie. Dans ce contexte, la conception, la production, l'utilisation du produit et le recyclage revêtent une importance particulière. Volvo a partiellement ou totalement éliminé certains produits chimiques, comme les CFC, le chromate de plomb, l'amiante et le cadmium hors de la production.

Volvo a été le premier constructeur à mettre en production, en 1976, un convertisseur catalytique à trois voies avec une sonde Lambda appelée sonde d'oxygène préchauffée. La version actuelle de ce système très efficace réduit d'environ 95 % à 99 % les substances dangereuses (CO, HC, NOx) émises par le tuyau d'échappement; les recherches pour éliminer le reste de ces substances se poursuivent.

Lorsque vous conduisez un véhicule Volvo, vous collaborez à la diminution de l'impact des voitures sur l'environnement. Afin de réduire l'impact environnemental de votre véhicule, vous pouvez :

- Gonfler les pneus à la pression recommandée. Des essais ont montré une diminution de l'économie de carburant lorsque les pneus sont mal gonflés.
- Vous conformer au calendrier d'entretien recommandé dans le livret de garantie et d'entretien.
- Conduire à une vitesse constante.
- Vous rendre chez un technicien Volvo formé et qualifié dès que possible si le témoin de défektivité s'allume ou reste allumé après le démarrage.
- Éliminer correctement toutes les pièces usées du véhicule telles que huile moteur, batteries, garnitures de train, etc.
- Il faut utiliser des produits d'entretien de marque Volvo pour nettoyer votre voiture. Tous les produits d'entretien Volvo sont écologiques.

---

## 2.8. Démarrage avec les services Google

Connectez votre compte Google à votre profil utilisateur pour démarrer avec les services Google.



Le fait d'être connecté avec un compte Google vous permet de personnaliser davantage les services Google comme l'assistant Google ou Google Maps. Pour ouvrir Google Play, un compte Google doit être connecté au profil utilisateur concerné.

## Création d'un compte Google

Allez à l'adresse [accounts.google.com/signup](https://accounts.google.com/signup) [https://accounts.google.com/signup]. Entrez un nom, puis créez une adresse courriel et un mot de passe, ou utilisez une adresse courriel existante. Entrez votre numéro de téléphone et vérifiez le compte avec le code envoyé au téléphone.

## Connexion au compte Google depuis l'écran central

- 1 Effleurer , puis **Google**, et finalement **Assistant Google**. Effleurer le symbole de profil pour se connecter.
- 2 Entrez l'adresse courriel liée au compte Google, puis effleurez **Suivant**.
- 3 Entrez le mot de passe lié au compte Google, puis effleurez **Suivant**.

En cas de problème de connexion, assurez-vous que la voiture est connectée à Internet.

---

## 2.9. Changement de marché lors de l'importation ou du déménagement dans un autre pays

En cas d'importation d'une voiture ou de relocalisation dans un autre pays, il est important d'enregistrer la voiture dans le nouveau marché afin que, par exemple, les services en ligne fonctionnent correctement, de même que pour assurer la conformité de la voiture aux exigences et lois locales.

### Rendez visite à un concessionnaire Volvo autorisé

Pour obtenir de l'aide sur l'enregistrement de la voiture, consulter un concessionnaire Volvo autorisé.

Si vous ne le faites pas, vous pouvez subir un dysfonctionnement des applications, de Volvo Assistance<sup>[1]</sup>, du téléchargement des logiciels et d'autres services en ligne de votre voiture.

#### Création d'un nouveau Volvo ID dans votre nouveau marché national

Lorsque vous déménagez dans un autre pays, vous devez créer un Volvo ID dans le nouveau pays.

Si vous avez déjà créé un Volvo ID dans un autre pays et souhaitez utiliser la même adresse de courriel, vous devez d'abord supprimer votre Volvo ID de la région où vous l'avez initialement créé. Autrement, vous pouvez créer un nouveau Volvo ID en utilisant une autre adresse de courriel.

#### Pour les voitures avec Volvo Assistance

Télécharger l'application Volvo Cars depuis le pays où la voiture doit être utilisée et lier l'application à la voiture.



 **Remarque**

Consultez un concessionnaire Volvo autorisé si vous avez importé votre voiture ou si vous l'utilisez dans un nouveau pays.

Les services disponibles peuvent varier en fonction du marché et du modèle de voiture.

 **Remarque**

Si la voiture est exportée sur un autre marché, Volvo n'est pas responsable des adaptations apportées à la voiture dans le but de la conformer aux exigences ou lois en vigueur dans le marché d'importation. En apprendre davantage dans le guide Entretien et garantie, ou communiquer avec l'atelier Volvo de votre région pour obtenir de plus amples renseignements.

<sup>[1]</sup> Uniquement applicable pour les marchés ayant accès à Volvo Assistance.

---

## 2.10. Affichage du numéro d'identification du véhicule (NIV)

Toutes les voitures ont un numéro d'identification unique, NIV<sup>[1]</sup>

- 1 Toucher Paramètres  au bas de l'écran central.
- 2 Continuer jusqu'à **Système** à puis à **À propos**.

Un autre moyen de trouver le VIN est :

- sur la première page du livret de garantie et d'entretien
- dans le document d'enregistrement de la voiture

- regarder le tableau de bord à travers le pare-brise de la voiture.



Le VIN se trouve à un endroit similaire sur tous les modèles.

[1] Vehicle Identification Number

---

## 2.11. Enregistrement des données

Dans le cadre de l'engagement de Volvo pour la sécurité et la qualité, certaines informations sont enregistrées en ce qui concerne le fonctionnement du véhicule, la fonctionnalité et les incidents.

**Applicable uniquement au marché américain :**

### EDR

This vehicle is equipped with an "Event Data Recorder" (EDR). The main purpose of an EDR is to record, in certain crash or near crash-like situations, such as an air bag deployment or hitting a road obstacle, data that will assist in understanding how a vehicle's systems performed. The EDR is designed to record data related to vehicle dynamics and safety systems for a short period of time, typically 30 seconds or less. The EDR in this vehicle is designed to record such data as:

- How various systems in your vehicle were operating;
- Whether or not the driver and passenger safety belts were buckled/fastened;
- How far (if at all) the driver was depressing the accelerator and/or brake pedal; and,
- How fast the vehicle was traveling.

This data can help provide a better understanding of the circumstances in which crashes and injuries occur. NOTE: EDR data is recorded by your vehicle only if a non-trivial crash situation occurs; no data is recorded by the EDR under normal driving conditions and no personal data (e.g., name, gender, age, and crash location) is recorded. However, other parties, such as law enforcement, could combine the EDR data with the type of personally identifying data routinely acquired during a crash investigation.

To read data recorded by an EDR, special equipment is required, and access to the vehicle or the EDR is needed. In addition to the vehicle manufacturer, other parties, such as law enforcement, that have the special equipment, can read the information if they have access to the vehicle or the EDR.

**Le contenu de ce guide représente l'état du guide de l'utilisateur au moment de l'impression et pourrait ne pas être entièrement valide dans le futur. Pour de plus amples renseignements, veuillez consulter l'avis de non-responsabilité complète à la première page.**

## ASDR

This vehicle is equipped with an Active Safety Data Recorder (ASDR). This data recorder can record information related to the usage of the car, functional errors and active safety actuations (e.g. auto brake). The information saved is used by technicians for service and maintenance to diagnose and repair possible faults that has occurred in the vehicle and to fulfil certain legal requirements. The registered data can also, in congregated form, be used for research and product development purposes to continuously improve the safety and quality of Volvo Cars. For more information contact your local Volvo retailer.

**Applicable uniquement au marché canadien :**

## EDR

This vehicle is equipped with an "Event Data Recorder" (EDR). The main purpose of an EDR is to record, in certain crash or near crash-like situations, such as an air bag deployment or hitting a road obstacle, data that will assist in understanding how a vehicle's systems performed. The EDR is designed to record data related to vehicle dynamics and safety systems for a short period of time, typically 30 seconds or less. The EDR in this vehicle is designed to record such data as:

- How various systems in your vehicle were operating;
- Whether or not the driver and passenger safety belts were buckled/fastened;
- How far (if at all) the driver was depressing the accelerator and/or brake pedal; and,
- How fast the vehicle was traveling.

This data can help provide a better understanding of the circumstances in which crashes and injuries occur. NOTE: EDR data is recorded by your vehicle only if a non-trivial crash situation occurs; no data is recorded by the EDR under normal driving conditions and no personal data (e.g., name, gender, age, and crash location) is recorded. However, other parties, such as law enforcement, could combine the EDR data with the type of personally identifying data routinely acquired during a crash investigation.

To read data recorded by an EDR, special equipment is required, and access to the vehicle or the EDR is needed. In addition to the vehicle manufacturer, other parties, such as law enforcement, that have the special equipment, can read the information if they have access to the vehicle or the EDR.

Outre le EDR, le véhicule est équipé d'ordinateurs qui commandent et surveillent en permanence le rendement du véhicule. Ces ordinateurs peuvent enregistrer des données pendant la conduite normale, particulièrement s'ils détectent une anomalie en rapport avec le fonctionnement du véhicule et la fonctionnalité ou lors de l'activation des fonctions d'assistance active au conducteur du véhicule (par exemple City Safety ou la fonction de freinage automatique).

Certaines des données enregistrées sont requises par les techniciens exécutant le service et la maintenance pour diagnostiquer et résoudre des problèmes qui peuvent survenir dans le véhicule. L'information enregistrée est également nécessaire pour permettre à Volvo de satisfaire les exigences légales et réglementaires. Les informations enregistrées dans le véhicule sont enregistrées dans les ordinateurs de bord, jusqu'à l'entretien ou la réparation du véhicule. En outre, les informations enregistrées peuvent - de manière agrégée - être utilisées à des fins de recherche et de développement, afin de pouvoir améliorer en permanence la sécurité et la qualité des véhicules Volvo.

Volvo ne fournit pas cette information à des tiers sans le consentement du propriétaire du véhicule. Cependant, la législation nationale et la réglementation peuvent obliger Volvo à divulguer ce type d'information pour l'application de la loi ou à d'autres autorités qui peuvent revendiquer un droit légal à l'information. Un équipement technique spécial, auquel Volvo et les ateliers qui ont conclu des accords avec Volvo ont accès sont nécessaires pour lire et interpréter les données enregistrées. Volvo est responsable de veiller à ce que les informations fournies à Volvo en liaison avec le service et la maintenance soient enregistrées et traitées de manière sécurisée et conformes aux exigences légales applicables. Pour plus d'information, s'adresser à votre concessionnaire Volvo.

## TCAM

Les véhicules équipés du TCAM peuvent collecter des données sur les fonctions de sécurité du véhicule ainsi que sur d'autres fonctions du véhicule. Les données sont collectées aux fins de développement de produits, de suivi de la qualité et de travaux de sécurité, ainsi que pour améliorer et contrôler la qualité du véhicule et ses fonctions de sécurité. La collecte de données a également pour but de gérer les engagements de garantie de Volvo Car Corporation, ainsi que de respecter les exigences légales concernant les données d'émissions du moteur.

---

## 2.12. Énoncé sur les pièces de structure de Volvo

Volvo est l'une des entreprises leaders en matière de sécurité automobile.

Volvo conçoit et fabrique des véhicules conçus pour aider à protéger les occupants du véhicule en cas de collision.

Les véhicules Volvo sont conçus pour absorber le choc d'une collision. Ce système d'absorption d'énergie, y compris, sans s'y limiter, les éléments de structure comme les barres de renforcement du pare-chocs, les pare-chocs amortissants, les cadres, les longerons, les traverses d'ailerons, les montants avant, les montants milieu et les panneaux de carrosserie doit travailler ensemble afin de maintenir l'intégrité de l'habitacle et de protéger les occupants du véhicule.

Le système de retenue supplémentaire, y compris, sans s'y limiter, les coussins gonflables, les rideaux gonflables et les capteurs de déploiement travaille ensemble avec les éléments susmentionnés afin de fournir une synchronisation appropriée pour le déploiement du coussin gonflable.

En raison de ce qui précède, Volvo Car USA n'appuie pas l'utilisation de pièces de rechange ou de remplacement ou de toute pièce autre que les pièces d'origine Volvo pour la réparation de collision.

Volvo Car USA recommande également l'utilisation de vitrages de remplacement approuvés par Volvo. L'utilisation de vitrages de seconde monte, notamment un pare-brise, peut compromettre le fonctionnement du système d'évitement de collision et du système avancé d'éclairage.

De plus, Volvo n'appuie pas l'utilisation ou la réutilisation d'éléments de structure d'un véhicule existant qui a été endommagé auparavant. Bien que ces pièces puissent sembler équivalentes, il est difficile de savoir si les pièces ont déjà été remplacées par des pièces qui n'étaient pas d'origine ou si la pièce a été endommagée à la suite d'une collision précédente. La qualité de ces pièces usagées peut également avoir été touchée en raison de l'exposition de l'environnement.

---

## 2.13. Communiquer avec Volvo

Utilisez les informations de contact suivantes si vous souhaitez entrer en contact avec Volvo aux États-Unis ou au Canada.

### Aux États-Unis :

#### Volvo Car USA

1800 Volvo Place

Mahwah, NJ 07430

Attn: Volvo Consumer Relations Center

Pour assurer la livraison rapide de votre lettre, envoyez-nous un message par télécopieur au 1-866-631-9059.

Téléphone : 1-800-458-1552

[volvocars.com/us](http://volvocars.com/us)

### **Volvo Car Financial Services**

P.O. Box 91300

Mobile, AL 36691-1300

Visitez Volvo Car Financial Service pour toute question à propos de votre contrat VCF existant.

### **Au Canada :**

Volvo Car Canada Ltd.

Centre de service à la clientèle

9130, rue Leslie, suite 101

Richmond Hill (Ontario) L4B 0B9

1-800-663-8255

[volvocars.com/ca](http://volvocars.com/ca)

---

## **2.14. Connectivité et divertissement en ligne**

La voiture est dotée d'une interface intelligente et offre une connectivité en ligne avec le monde numérique. Une structure intuitive de navigation donne accès à l'assistance utile, l'information et le divertissement selon les besoins.

Elle couvre toutes les solutions dans la voiture qui sont liées au divertissement, à la connectivité en ligne, à la navigation et à l'interface utilisateur entre le conducteur et la voiture.

Where Volvo is responsible for the provision of mobile connectivity services to enable use of certain functions, and excluding any separate contract for mobile connectivity services of the owner or any other user of the car that Volvo is not party to, each user understands and agrees that, to the extent permitted by law, it: (1) has no contractual relationship with the underlying wireless service carrier, (2) is not a third party beneficiary of any agreement between the car owner and the underlying carrier, (3) that the underlying carrier has no liability of any kind to the user, whether for breach of contract, warranty, negligence, strict liability in tort or otherwise, (4) that data transmissions and messages may be delayed, deleted or not delivered, and emergency calling may not be completed, (5) the underlying carrier cannot guarantee the security of wireless transmissions and will not be liable for any lack of security relating to the use of the services.

### **Politique d'utilisation équitable**

Votre utilisation des services de connectivité livrés avec votre voiture est sujette à cette politique d'utilisation équitable.

Si vous utilisez ce service, vous acceptez de ne pas

- soumettre du contenu illégal, obscène, diffamatoire, menaçant, agressant, haineux, raciste ou autrement inapproprié;
- utiliser le service en violation d'une loi en vigueur;
- utiliser le service à des fins commerciales.

Votre accès au Service fait partie d'un accès partagé. Volvo se réserve le droit de suspendre votre accès au Service ou l'utilisation du Service si votre utilisation demande de très gros volumes de données, qui seraient disproportionnés par rapport à ceux des autres utilisateurs. Volvo peut également suspendre votre accès pour des raisons techniques ou pour protéger d'autres fonctions de la voiture. Votre accès aux services de connectivité est couvert par les modalités externes du fournisseur de service de réseau cellulaire.

## Les informations lorsqu'elles sont nécessaires, là où elles sont nécessaires

Les affichages du véhicule présentent l'information correcte en temps utiles. Les informations sont présentées dans différents affichages en fonction de la priorité accordée par le conducteur.

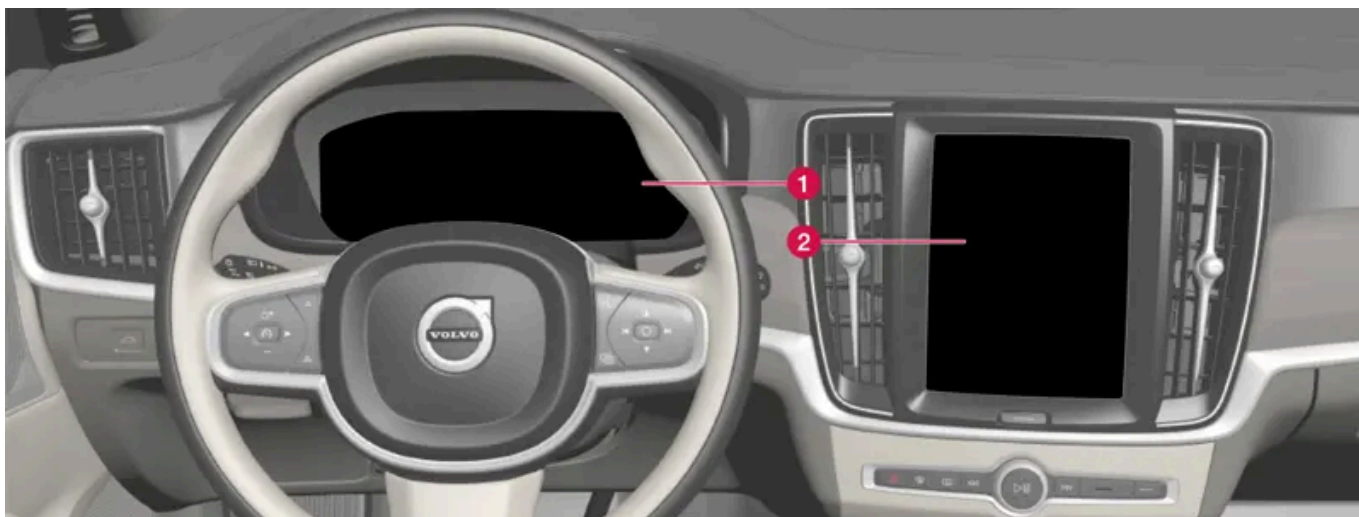

Différents types d'informations sont affichés sur différents affichages en fonction du degré de priorité des informations.

- 1** L'écran du conducteur affiche des informations sur la vitesse, des informations sur la signalisation routière, des symboles d'avertissement et d'indication, et des informations sur la batterie, par exemple. L'écran du conducteur peut également afficher les appels entrants ou des informations sur les morceaux de musique en cours de lecture. Elle est commandée en utilisant les claviers du volant de direction.
- 2** De nombreuses fonctions principales de la voiture sont commandées à partir de l'écran central, par exemple le système de climatisation, le système de divertissement et la position du siège. L'écran central affiche également des informations sur la navigation et la signalisation routière, par exemple. L'information présentée dans l'écran central peut être gérée par le conducteur ou dans certaines situations, par un passager.

### Remarque

Le port de gants peut limiter ou empêcher la réponse de l'écran tactile.

## Affichage tête haute\*

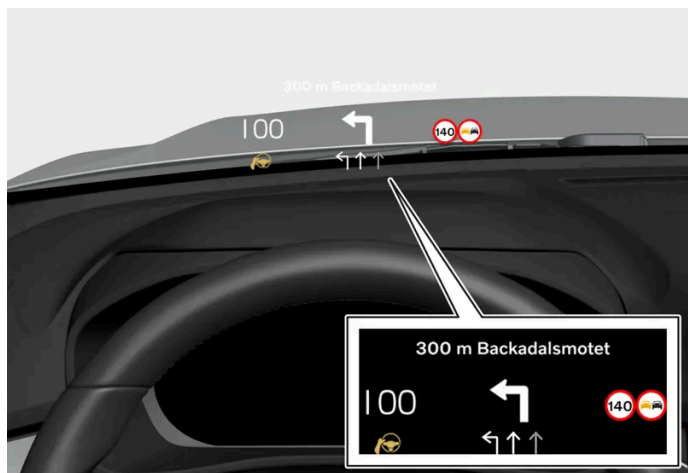

L'affichage tête haute présente l'information à laquelle le conducteur doit réagir immédiatement. Par exemple, les avertissements de circulation, l'information sur la vitesse et les messages de navigation. L'information sur les panneaux routiers et les appels téléphoniques entrants sont également affichés dans l'affichage tête haute. L'affichage est commandé via le clavier droit au volant ou via l'écran central.

### Le système de reconnaissance vocale

Le système de commande vocale permet au conducteur de contrôler certaines fonctions du véhicule sans quitter le volant des mains. Le système peut comprendre le langage naturel. Utiliser les commandes vocales pour par exemple écouter une chanson, lancer un appel téléphonique, augmenter la température de l'habitacle ou pour faire lire un message textuel à haute voix.

\* Option/accessoire.

---

## 2.15. Importante information au sujet des accessoires et de l'équipement supplémentaire

Des accessoires ou un équipement supplémentaire mal connecté ou mal installé peut affecter négativement l'électronique du véhicule.

Volvo recommande fortement aux propriétaires de véhicules Volvo d'installer uniquement des accessoires d'origine approuvés par Volvo et de les faire installer par un technicien Volvo formé et qualifié. Certaines fonctions fonctionnent uniquement lorsque le logiciel associé est installé dans le système informatique du véhicule.

L'équipement décrit dans le manuel de conduite et d'entretien n'est pas disponible dans tous les véhicules. Les véhicules peuvent être équipés différemment en fonction des exigences du marché, de la réglementation nationale ou locale et de la réglementation générique.

L'équipement accessoire ou offert en option décrit dans le présent manuel est indiqué par un astérisque. Pour plus d'information sur l'équipement de série et ce qui est en option ou accessoire, veuillez vous adresser à votre distributeur Volvo.

- Les accessoires de marque Volvo font l'objet d'une vérification qui permet d'en vérifier la compatibilité avec les systèmes de performance, de sécurité et d'émission de votre véhicule. De plus, un technicien Volvo formé et qualifié sait où les

**Le contenu de ce guide représente l'état du guide de l'utilisateur au moment de l'impression et pourrait ne pas être entièrement valide dans le futur. Pour de plus amples renseignements, veuillez consulter l'avis de non-responsabilité complète à la première page.**

accessoires peuvent être installés de façon sécuritaire et où ces accessoires ne doivent pas être installés. Dans tous les cas, veuillez consulter un technicien Volvo formé et qualifié avant toute installation d'accessoires sur votre voiture ou à l'intérieur de celle-ci.

- Les accessoires qui n'ont pas été approuvés par Volvo peuvent ou peuvent ne pas avoir été vérifiés pour déterminer leur compatibilité avec votre véhicule.
- Si vous installez des accessoires qui n'ont pas été vérifiés par Volvo ou si une personne qui ne connaît pas bien votre véhicule installe des accessoires, ceux-ci pourraient endommager les systèmes de performance et de sécurité de votre voiture.
- Il se peut que les dommages causés par des accessoires non approuvés ou mal installés ne soient pas couverts par la garantie de véhicule neuf. Lire le livret de garantie et d'entretien pour de plus amples renseignements sur la garantie. Volvo n'assume aucune responsabilité pour tout décès, blessure ou dépense susceptible de résulter de l'installation d'accessoires qui ne sont pas d'origine.

 **Remarque**

Ne pas exporter votre Volvo dans un pays étranger avant d'avoir étudié les règlements de ce pays en ce qui concerne la sécurité et les émissions de gaz d'échappement. Dans certains cas, il peut être difficile, voire impossible, de respecter ces exigences. Des modifications apportées au(x) dispositif(s) antipollution peuvent rendre votre Volvo inapte à rouler aux États-Unis, au Canada et dans d'autres pays.

 **Avertissement**

CALIFORNIA proposition 65

L'échappement du moteur du véhicule, certains de ses constituants et certains organes du véhicule contiennent ou émettent des agents chimiques réputés en Californie pour causer le cancer, des déformations à la naissance ou d'autres problèmes liés à la reproduction. En outre, certains liquides contenus dans les véhicules et certains produits des composants contiennent ou émettent des agents chimiques réputés en Californie pour causer le cancer, des déformations à la naissance ou d'autres problèmes liés à la reproduction.

Voir [www.P65Warnings.ca.gov/passenger-vehicle](http://www.P65Warnings.ca.gov/passenger-vehicle).

 **Avertissement**

Certains organes du véhicule, tels que les modules de coussin gonflable, les tendeurs de ceinture de sécurité, les colonnes de direction réglables et les piles cellulaires de bouton peuvent contenir du perchlorate. Un traitement spécial peut s'appliquer lors des interventions ou de la mise à la casse du véhicule en fin de vie.

Se reporter à [www.dtsc.ca.gov/hazardouswaste/perchlorate](http://www.dtsc.ca.gov/hazardouswaste/perchlorate).





### **Avertissement**

Le conducteur est toujours responsable de l'utilisation du véhicule de façon sécuritaire et du respect des lois et règlements en vigueur.

Il est également essentiel de maintenir et de réparer la voiture selon les recommandations de Volvo, comme indiqué dans les informations destinées au propriétaire et dans le livret d'entretien et de garantie.

Si l'information de l'écran central diffère de l'information des autres sources, l'information de l'écran central a toujours la priorité.

## 3. Sécurité

---

### 3.1. Ceintures de sécurité

---

#### 3.1.1. Ceintures de sécurité

Tous les occupants de votre véhicule doivent porter une ceinture de sécurité. Les enfants doivent être maintenus correctement en utilisant un siège pour bébé, un siège d'enfant réglable ou un coussin rehausseur en fonction de leur âge, de leur poids et de leur stature.

Dans la plupart des provinces et des États, il est obligatoire pour les occupants d'un véhicule d'utiliser les ceintures de sécurité.

#### Entretien des ceintures de sécurité

Vérifier périodiquement que les ceintures sont en bon état. Utiliser de l'eau et un détergent doux pour les nettoyer. Vérifier de la manière suivante le fonctionnement du mécanisme de ceinture de sécurité : fixer la ceinture de sécurité et tirer rapidement sur la sangle.

#### **Avertissement**

- Ne jamais réparer vous-même pour des raisons de sécurité. Les réparations sont du ressort exclusif d'un technicien d'entretien Volvo formé et qualifié.
- Tout dispositif utilisé pour donner du jeu à la ceinture diagonale d'une ceinture à trois points aura un effet préjudiciable sur le degré de protection dont vous bénéficiez en cas de collision.
- Le dossier du siège ne devrait pas être trop incliné vers l'arrière. La ceinture diagonale doit être tendue pour fonctionner correctement.
- N'utiliser aucun type de siège pour enfant dans le siège de passager avant. Nous recommandons que les enfants qui sont devenus trop grands pour s'asseoir dans un siège de sécurité pour enfant s'assoient sur le siège arrière et attachent correctement la ceinture de sécurité.

#### 3.1.2. Bouclage et débouclage des ceintures de sécurité

Vérifier si tous les passagers ont bouclé leur ceinture de sécurité avant de commencer à rouler.

#### Pour boucler les ceintures de sécurité

1 Extraire lentement la sangle. Vérifier si elle n'est ni tordue ni endommagée.

**i Remarque**

La ceinture de sécurité est équipée d'un enrouleur qui se bloque automatiquement dans les situations suivantes :

- si la ceinture est tirée trop rapidement.
- pendant le freinage ou l'accélération.
- si le véhicule penche de façon excessive.
- lors de la conduite en virage serré.
- si la fonction de verrouillage automatique/verrouillage d'urgence (ALR/ELR) est activée. Chaque ceinture de sécurité (sauf celle du conducteur) est équipée d'une fonction ALR conçue pour maintenir la tension de la ceinture quand un siège pour enfant est attaché. La fonction ALR est activée quand la ceinture de sécurité est complètement extraite. Dans ce cas, un bruit est émis par l'enrouleur de la ceinture. C'est normal. Ensuite, la ceinture de sécurité ne peut plus être que rétractée. Cette fonction est automatiquement désactivée lorsque la ceinture de sécurité est détachée et complètement rétractée.

2 Boucler la ceinture de sécurité en poussant la plaque de verrouillage dans le réceptacle.

➤ Un déclic net indique que la sangle est verrouillée en place.

**! Avertissement**

Toujours insérer la plaque de verrouillage de ceinture de sécurité dans la boucle du côté correct. Sinon, les ceintures et les boucles risquent de mal fonctionner dans une collision. Il existe un risque de grave blessure.

3 La hauteur des ceintures de sécurité des sièges avant peut être réglée.



Appuyer sur le bouton du support de ceinture de sécurité et déplacer la sangle vers le haut ou le bas.

Placer la sangle aussi haut que possible sans frottement contre le cou.

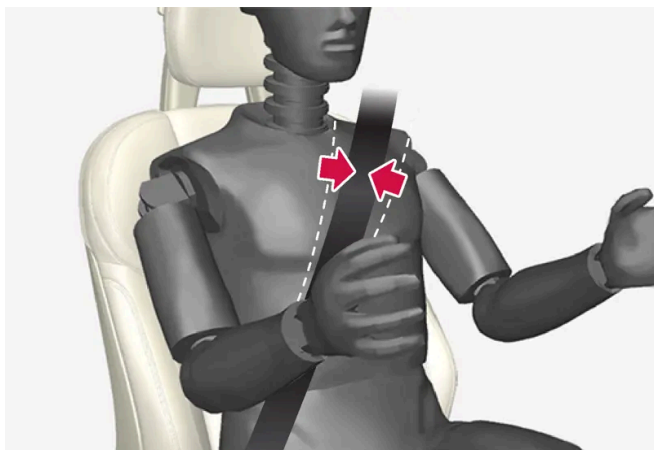

La ceinture de sécurité doit passer au-dessus de l'épaule (et non pas par le bas au-dessus du bras).

- 4 Serrer la section abdominale de la sangle par-dessus les hanches en tirant la partie diagonale vers le haut en direction de l'épaule.

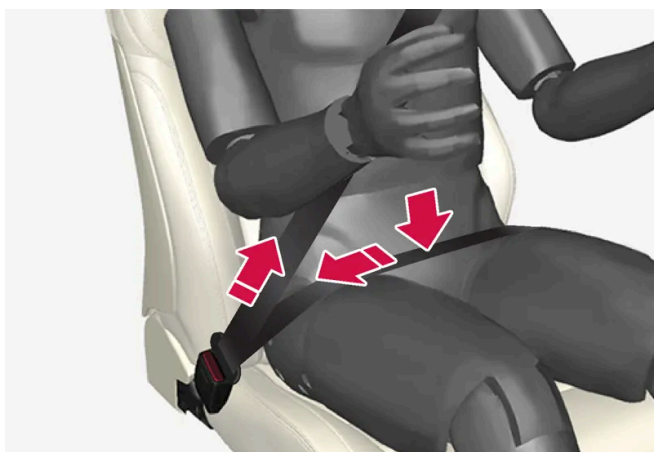

La section abdominale de la sangle doit être placée bas sur les hanches (et non contre l'abdomen).

 **Avertissement**

Ne jamais utiliser une ceinture de sécurité pour plus d'un occupant à la fois. Ne jamais placer la partie épaulière de la ceinture sous le bras, derrière le dos ou ailleurs que sur l'épaule. Une telle utilisation pourrait causer des blessures en cas d'accident. Étant donné que les ceintures de sécurité perdent beaucoup de résistance lorsqu'elles sont exposées à un étirement violent, elles doivent être remplacées après une collision, même si elles semblent intactes.

 **Avertissement**

Ne pas utiliser d'agrafes. Ne pas serrer les sangles autour des crochets ou d'autres parties de l'habitacle. Ceci évite un placement correct de la ceinture de sécurité.

 **Avertissement**

Ne jamais endommager les ceintures de sécurité. Ne jamais insérer aucun objet étranger dans la boucle de ceinture. Ceci peut réduire le fonctionnement des ceintures de sécurité et des boucles de ceinture dans une collision. Il existe un risque de grave blessure.

## Pour déboucler les ceintures de sécurité

- 1 Appuyer sur le bouton rouge du réceptacle de ceinture de sécurité et vérifier si la sangle se rétracte complètement dans la fente d'enrouleur.
- 2 En cas d'enroulement incomplet, guider la sangle manuellement dans la fente et vérifier si elle ne pend pas desserrée.

## 3.1.3. Tendeur de ceinture de sécurité

Le véhicule est équipé de tendeurs de ceinture de sécurité de série et électriques qui peuvent tendre les ceintures de sécurité lors de situations critiques et d'accidents.

### Tendeurs de ceinture de sécurité de série

Toutes les ceintures de sécurité sont équipées d'un tendeur de série de ceinture de sécurité.

Dans une collision d'une force suffisante, les tendeurs série de ceinture de sécurité tendent les ceintures de sécurité pour mieux protéger les occupants.

### Tendeurs électriques de ceinture de sécurité

Les ceintures de sécurité de conducteur et de passager avant sont équipées de tendeurs électriques de ceinture de sécurité.

Le prétendeur de ceinture de sécurité interagit et peut être activé en conjonction avec les systèmes d'aide au conducteur pour l'assistance en cas de risque de collision et l'avertissement Rear Collision Warning\*. Dans les situations critiques, comme dans le cas d'un freinage brutal du véhicule, de début de patinage ou de sortie de route (par exemple si le véhicule roule dans un fossé, se lève du sol ou heurte un obstacle de la chaussée), ou s'il existe un risque de collision, les ceintures de sécurité peuvent être resserrées par le moteur électrique de tendeur de ceinture de sécurité.

Le tendeur électrique de ceinture de sécurité contribue à placer l'occupant de manière plus efficace dans le siège, ce qui réduit le risque pour l'occupant de heurter l'intérieur de l'habitacle et améliore l'efficacité des autres systèmes de sécurité tels que les coussins gonflables.

Lorsqu'une situation critique est passée, la ceinture de sécurité et le tendeur électrique de ceinture de sécurité sont réinitialisés automatiquement. Cependant, ils peuvent également être réinitialisés manuellement.

 **Important**

Si le coussin gonflable de passager est désactivé, le tendeur électrique de ceinture de sécurité côté passager peut également être désactivé.

 **Avertissement**

Ne jamais ni modifier ni réparer la ceinture de sécurité vous-même. Volvo recommande de s'adresser à un atelier Volvo autorisé.

Si la ceinture de sécurité a été exposée à des forces extrêmes, par exemple dans une collision, la ceinture de sécurité entière doit être remplacée. Même si la ceinture de sécurité semble intacte, certaines de ses propriétés protectrices peuvent être perdues. Remplacer également la ceinture de sécurité si elle est usée ou endommagée. La nouvelle ceinture de sécurité doit être du type approuvé et destinée à la même position d'assise que la ceinture de sécurité remplacée.

\* Option/accessoire.

---

## 3.1.4. Réinitialisation des tendeurs électriques de ceinture de sécurité

Les tendeurs électriques de ceinture de sécurité sont conçus pour être réinitialisés automatiquement, mais si la ceinture de sécurité reste tendue, elle peut être réinitialisée manuellement.

- 1 Arrêter le véhicule en lieu sûr.
  - 2 Déboucler la ceinture de sécurité puis la reboucler.
- La ceinture de sécurité et le tendeur de la ceinture de sécurité sont réinitialisés.

 **Avertissement**

Ne jamais ni modifier ni réparer la ceinture de sécurité vous-même. Volvo recommande de s'adresser à un atelier Volvo autorisé.

Si la ceinture de sécurité a été exposée à des forces extrêmes, par exemple dans une collision, la ceinture de sécurité entière doit être remplacée. Même si la ceinture de sécurité semble intacte, certaines de ses propriétés protectrices peuvent être perdues. Remplacer également la ceinture de sécurité si elle est usée ou endommagée. La nouvelle ceinture de sécurité doit être du type approuvé et destinée à la même position d'assise que la ceinture de sécurité remplacée.

### 3.1.5. Rappels : portes et ceintures de sécurité

Le système rappelle aux passagers de boucler leur ceinture de sécurité et alerte également le conducteur si une porte, le capot ou le hayon est ouvert.

#### Informations dans le tableau de bord

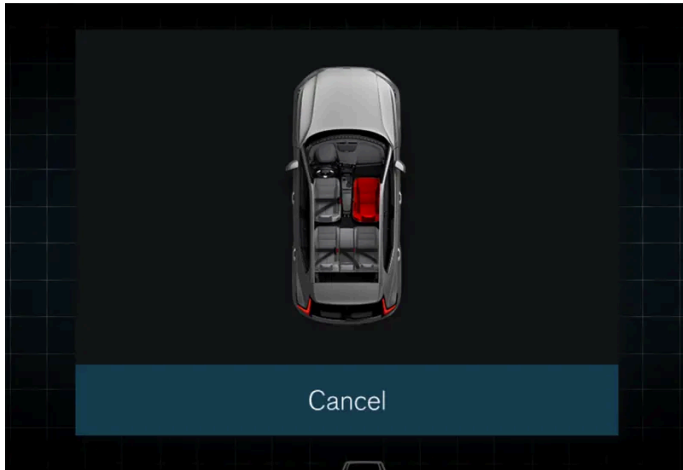

Graphisme dans l'écran du conducteur

Le graphique affiché à l'écran central montre l'état des ceintures de sécurité, du capot, du hayon et des portes.

Confirmer le graphisme en appuyant sur le bouton **O** sur le clavier droit du volant.

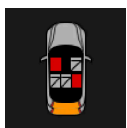

Dès l'accusé de réception du graphique, ou après un certain temps s'il n'y a pas eu accusé de réception du graphique, il peut passer à un petit format affiché en haut de l'écran du conducteur.

#### Rappel de ceinture de sécurité



Témoin sur la console de pavillon.

Un témoin est affiché sur la console de pavillon et un symbole d'avertissement sur l'écran du conducteur.

Le type de rappel visuel (permanent ou clignotant) et de rappel audible (différents signaux) dépend de la vitesse, de la durée de la conduite et de la distance.

 **Remarque**

Les ceintures de sécurité intégrées au système de retenue pour enfants ne sont pas incluses dans le système de rappel de ceinture de sécurité.

Les rappels ou les renseignements sont donnés sous forme de graphiques selon la position de la ceinture de sécurité.

Pour le siège avant :

- un rappel est donné lorsque le conducteur ou le passager ne porte pas la ceinture de sécurité pendant que la voiture est en mouvement;
- un rappel est donné lorsqu'une ceinture de sécurité est déboutlée pendant que la voiture est en mouvement;
- l'information est donnée pour indiquer quelles ceintures de sécurité sont utilisées (ou non).

Pour le siège arrière :

- un rappel est donné lorsqu'une ceinture de sécurité est déboutlée pendant que la voiture est en mouvement;
- l'information est donnée pour indiquer quelles ceintures de sécurité sont utilisées (ou non).

## Rappels pour les portes, le capot et le hayon

Si le capot, le hayon ou une porte quelconque n'est pas correctement fermé, le tableau de bord l'indique. Arrêter le véhicule dans un endroit sûr et fermer la porte, le capot, etc. ouvert.

---

## 3.2. Coussins gonflables

### 3.2.1. Coussins gonflables

La voiture est équipée d'un certain nombre de coussins gonflables qui favorisent la protection du conducteur et des passagers.

 **Avertissement**

- Si le témoin d'avertissement de coussin gonflable demeure allumé après le démarrage du moteur ou s'il s'allume durant la conduite, faire vérifier le véhicule le plus tôt possible par un technicien Volvo qualifié.
- Ne jamais tenter de modifier ou de réparer vous-même un système de sécurité du véhicule. Des réparations incorrectes d'un système quelconque peuvent modifier son fonctionnement et blesser grièvement. Tout travail sur ces systèmes doit être exécuté par un technicien Volvo formé et qualifié.



 **Avertissement**

Si votre véhicule a été endommagé par l'eau d'une manière quelconque (par exemple avec des tapis de sol humides/de l'eau stagnante sur le plancher du véhicule), ne pas tenter de faire démarrer le moteur du véhicule. Cela peut provoquer le déploiement des coussins gonflables et causer des blessures graves. Volvo recommande le remorquage du véhicule jusqu'à un atelier Volvo autorisé.

Avant de tenter de remorquer le véhicule :

1. Couper le contact pendant au moins 10 minutes et débrancher la batterie.
2. Suivre les directives pour neutraliser manuellement le système de verrouillage du levier de vitesses.

## Coussins gonflables déployés

 **Avertissement**

Si l'un des coussins gonflables est déployé :

- Ne pas essayer de conduire le véhicule. Le faire remorquer vers un atelier agréé.
- Consulter au besoin un médecin.

## 3.2.2. Coussins gonflables avant latéraux de conducteur/passager

En supplément des ceintures de sécurité, le véhicule est équipé de coussin gonflable avant côté conducteur et passager.



Coussins gonflables avant latéraux de conducteur/passager.

Dans une collision frontale, les coussins gonflables protègent la tête, le cou, la face et la poitrine du conducteur et du passager, ainsi que leurs genoux et jambes.

Une collision d'une force suffisamment violente déclenche les capteurs et un ou plusieurs coussins gonflables se gonflent. Le coussin gonflable contribue à amortir l'impact initial de la collision pour le passager. Le coussin gonflable se dégonfle quand il est comprimé par la collision. Une petite quantité de poudre est également relâchée par le coussin gonflable. Ceci peut ressembler à de la fumée et est normal. Le processus entier, du gonflage au dégonflage du coussin gonflable se produit en dixièmes de seconde.

 **Remarque**

Les capteurs réagissent différemment en fonction des circonstances de l'accident et selon que la ceinture de sécurité était utilisée ou non. Ceci ne s'applique pas à toutes les positions de ceinture de sécurité.

Dans certaines situations accidentelles, un seul des coussins gonflables (ou aucun) se déploie. Les capteurs surveillent l'impact de la collision et réagissent en conséquence pour déployer un, plusieurs ou aucun coussins gonflables.

 **Avertissement**

La ceinture de sécurité et le coussin gonflable fonctionnent ensemble. Si la ceinture de sécurité n'est pas utilisée ou est mal utilisée, le coussin gonflable peut ne pas offrir la protection prévue en cas de collision.

Pour éviter les blessures en cas de déploiement de coussin antichoc, les passagers doivent être redressés autant que possible, avec les pieds au plancher et le dos contre le dossier du siège.

 **Avertissement**

Volvo recommande de s'adresser à un atelier Volvo autorisé pour la réparation. Des réparations incorrectes au système de coussin antichoc peuvent diminuer sa fonctionnalité et conduire à de grave blessure.

## Le système de coussins gonflables avant

Le système de coussins gonflables avant comporte des générateurs de gaz entourés par les coussins gonflables et des détecteurs de décélération qui actionnent les générateurs de gaz pour gonfler les coussins gonflables avec de l'essence.

À mesure que le mouvement des occupants des sièges comprime les coussins gonflables, une partie du gaz est évacuée à un débit contrôlé afin d'assurer un meilleur amortissement. Les tendeurs de ceinture de sécurité sont activés pour les occupants dont la ceinture est bouclée, réduisant ainsi au minimum le mou de la ceinture de sécurité. Le processus entier, du gonflage au dégonflage du coussin gonflable se produit en dixièmes de seconde.

L'emplacement des coussins gonflables avant est indiqué par la mention AIRBAG marquée en relief dans le rembourrage du volant et au-dessus de la boîte à gants, et par des autocollants sur les deux pare-soleil et à l'avant et à l'extrême droite du tableau de bord.

Le **coussin gonflable côté conducteur** est replié et situé dans le moyeu du volant.

Le **coussin gonflable de protection des genoux** est replié sous le tableau de bord, du côté conducteur. AIRBAG est gravé sur le panneau.

Le **coussin gonflable côté passager avant** est replié derrière un panneau situé au-dessus de la boîte à gants.

### **Avertissement**

- Les coussins gonflables visent à COMPLÉTER les ceintures de sécurité à trois points et non à les remplacer. Pour profiter au maximum de la protection qu'ils offrent, bouclez les ceintures de sécurité en tout temps. Soyez conscient qu'aucun système ne peut prévenir toutes les blessures possibles en cas d'accident.
- Ne jamais conduire avec les mains sur le coussin du volant/logement du coussin gonflable.
- Les coussins gonflables avant ont pour but de prévenir les blessures graves. Ils se déploient très rapidement et avec une force considérable. Lors du déploiement normal d'un ou des deux coussins gonflables et selon certaines variables comme la place de l'occupant, celui-ci peut subir des abrasions, des ecchymoses, des tuméfactions ou toute autre blessure.
- Au moment de poser tout équipement accessoire, assurez-vous de ne pas endommager le système des coussins gonflables avant. Toute ingérence dans le système pourrait en causer le mauvais fonctionnement.

## Déploiement des coussins gonflables avant

- Les coussins gonflables avant sont conçus pour se déployer en cas de collision frontale ou quasifrontale, de choc ou de décélération, selon la violence du choc, l'angle, la vitesse de percussioin et l'objet percuté. Les coussins peuvent aussi se déployer dans certains cas de collision non frontale qui impliquent une décélération rapide.
- Les détecteurs du système de coussins gonflables, qui déploient les coussins gonflables avant, sont conçus pour déterminer si l'intensité de la collision est suffisante pour que les tendeurs de ceinture de sécurité et/ou les coussins gonflables se déploient.

Toutefois, certaines collisions frontales ne déclenchent pas les coussins gonflables avant.

- En cas de collision avec un objet non rigide (banc de neige ou buisson, par exemple) ou de collision à faible vitesse avec un objet rigide et fixe, le dispositif ne se déploie pas nécessairement.
- Normalement, les coussins gonflables avant ne se gonflent pas en cas de collision latérale ou arrière, ni en cas de tonneau.
- L'importance des dommages subis par la carrosserie ne constitue pas une indication fiable pour déterminer si les coussins auraient ou non dû se déployer.

### **Remarque**

- Dans une collision, il est possible que les coussins gonflables avant et les tendeurs de la ceinture de sécurité soient déployés. Le déploiement des coussins gonflables survient une seule fois pendant un accident. Du bruit se fait entendre et une petite quantité de poudre se répand. La poudre peut prendre la forme d'une fumée. Ceci est normal et n'indique pas un incendie.
- Les coussins gonflables avant Volvo utilisent des détecteurs spéciaux intégrés aux boucles de ceinture de sécurité avant. Le point de déploiement des sacs gonflables est déterminé à la fois par la sévérité de la collision et l'utilisation de la ceinture de sécurité.
- Des collisions peuvent se produire où un seul sac gonflable se déploie. Si l'impact est moins sévère mais suffisamment sévère pour présenter un vrai risque de blessure, les sacs gonflables sont déclenchés à une capacité partielle. Si l'impact est plus sévère, les sacs gonflables sont déployés à pleine capacité.



#### **Avertissement**

- Ne pas placer de sièges de sécurité pour enfant ou de dossiers/coussins rehausseurs sur le siège du passager avant. Volvo respecte les recommandations de la NHTSA et recommande que TOUS les enfants de 12 ans et moins prennent place sur le siège arrière. Cette recommandation est particulièrement importante pour les enfants qui s'assoient dans les systèmes de retenue pour enfants orientés vers l'arrière. Voir également les renseignements sur le capteur de poids d'occupant.
- Ne jamais conduire lorsque les coussins gonflables sont déployés. Le fait qu'ils sont déployés peut entraver la conduite de votre véhicule. D'autres systèmes de sécurité peuvent aussi être endommagés.
- La fumée et la poussière produites par le déploiement des coussins gonflables peuvent irriter la peau et les yeux en cas d'exposition prolongée.

Si vous avez des questions concernant n'importe quel élément du système SRS, veuillez communiquer avec un technicien Volvo qualifié ou avec le Service du soutien à la clientèle :

#### **Aux États-Unis**

Volvo Car USA, LLC

Centre de service à la clientèle

1800 Volvo Place

Mahwah, New Jersey 07430

1-800-458-1552

[www.volvocars.com/us](http://www.volvocars.com/us)

#### **Au Canada**

Volvo Car Canada Ltd.

Centre de service à la clientèle

9130, rue Leslie, suite 101

Richmond Hill (Ontario) L4B 0B9

1-800-663-8255

[www.volvocars.com/ca](http://www.volvocars.com/ca)

## Autocollants de coussin gonflable



Autocollant indiquant le coussin gonflable sur la face extérieure des deux pare-soleil.

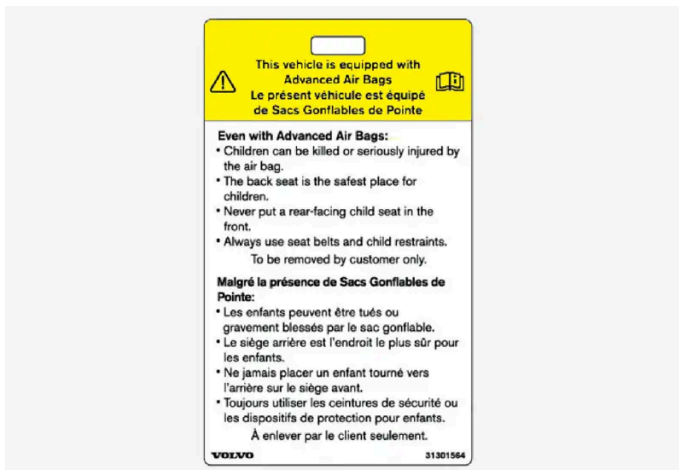

Autocollant de coussin gonflable du côté passager.

### **Avertissement**

- On ne doit jamais permettre à un enfant de prendre place sur le siège du passager avant.
- L'occupant du siège du passager avant ne doit jamais s'asseoir sur le bord du siège, s'asseoir en position penchée vers le tableau de bord ou autrement hors de position.
- Le dos de l'occupant doit être autant à la verticale que le confort le permet et reposer contre le dossier, et la ceinture de sécurité doit être bouclée correctement.
- Les pieds doivent être sur le plancher et non sur le tableau de bord, le siège ou sortis par la fenêtre.

 **Avertissement**

- Aucun des objets ou d'équipement accessoire, tels que les couvercles du tableau de bord, ne peuvent être placés, fixés ou installés près du recouvrement de coussin antichoc (la zone au-dessus de la boîte à gants) ou la zone affectée par le déploiement de coussin antichoc.
- Aucun objet détaché tel qu'une tasse de café ne peut se trouver sur le sol, le siège ou la zone du tableau de bord.
- Ne jamais essayer d'ouvrir le couvercle d'airbag du volant ou du tableau de bord, côté passager. Cela doit uniquement être fait par un technicien Volvo formé et qualifié.
- Tout défaut de suivre ces instructions peut entraîner des blessures pour les occupants du véhicule.

### 3.2.3. Capteur du poids de l'occupant

Le capteur de poids de l'occupant (CPO) est conçu pour répondre à toutes les exigences réglementaires des normes de la Federal Motor Vehicle Safety Standard (FMVSS) 208 et pour désactiver (ne gonflera pas) le coussin gonflable du passager avant dans certaines situations.



Voyant lumineux du capteur de poids de l'occupant (CPO)

#### Désactivation du coussin gonflable avant du côté passager

Volvo suit les recommandations NHTSA et recommande que TOUS les enfants jusqu'à et y compris 12 ans soient placés dans le siège arrière et soient maintenus d'une manière adéquate, conforme à leur posture et à leur poids. Ceci est fortement recommandé pour les enfants qui occupent les sièges d'enfant dirigés vers l'arrière.

Le capteur de poids de l'occupant fonctionne au moyen de capteurs intégrés au siège et à la ceinture de sécurité du passager avant. Les capteurs sont conçus pour détecter la présence d'un occupant correctement installé et pour déterminer si le coussin gonflable du passager avant doit être activé (peut être gonflé) ou désactivé (ne gonflera pas).

Le CPO désactive (ne gonflera pas) le coussin gonflable avant du côté passager si :

- le siège du passager avant est inoccupé ou un objet petit ou moyen est placé sur le siège avant;
- le système détecte la présence d'un bébé assis dans un siège de bébé orienté vers l'arrière installé selon les directives du fabricant;

- le système détecte la présence d'un enfant assis dans un système de retenue pour enfant orienté vers l'arrière installé selon les directives du fabricant;
- le système détecte la présence d'un enfant assis dans un siège rehausseur;
- un enfant ou une personne de petite taille occupe le siège du passager avant.

Le CPO activera le témoin lumineux PASSENGER AIRBAG OFF pour vous rappeler que le coussin gonflable avant du côté passager est désactivé. Le témoin PASSENGER AIRBAG OFF est situé dans la console de plafond près de la partie inférieure du rétroviseur.

 **Remarque**

Lorsque le contact est mis, la lampe indicatrice OWS s'allume pendant plusieurs secondes pendant que le système effectue un autodiagnostic.

Cependant, si un défaut est détecté dans le système :

- le voyant lumineux du CPO demeure allumé
- Le témoin de SRS (système de retenue complémentaire) s'allume et reste allumé, et un message texte s'affiche.

 **Avertissement**

Si une panne du système est détectée et est indiquée comme décrit, le sac gonflable avant côté passager ne se déploie pas en cas de collision. Dans ce cas, le système SRS et le capteur de poids d'occupant doivent être examinés par un technicien Volvo formé et qualifié dès que possible.

 **Avertissement**

- Ne jamais ni ouvrir, ni déposer, ni réparer aucun composant du système OWS, au risque de dysfonctionnement. La maintenance ou les réparations sont réservées aux techniciens d'entretien Volvo formés et qualifiés.
- Le siège de passager avant ne peut être modifié d'aucune façon. En effet, la pression sur l'assise de siège risque d'être réduite, ce qui pourrait interférer avec le fonctionnement du système OWS.

État d'occupation du siège du passager	État du voyant lumineux CPO	État du coussin gonflable avant, côté passager
Siège inoccupé	Le témoin lumineux du CPO s'allume.	Coussin gonflable frontal du côté passager désactivé
Siège occupé par un occupant ou un objet de poids léger <sup>[1]</sup>	Le témoin lumineux du CPO s'allume	Coussin gonflable frontal du côté passager désactivé
Le siège occupé par un occupant ou un objet lourd	Le témoin lumineux du CPO <b>n'est pas</b> allumé	Coussin gonflable frontal du côté passager activé

Le CPO est conçu pour activer (peut gonfler) le coussin gonflable du passager avant en cas de collision si le système détecte la présence d'une personne de la taille d'un adulte assise sur le siège du passager avant. Le témoin lumineux PASSENGER AIRBAG OFF s'éteindra.

Si une personne de la taille d'un adulte est assise sur le siège du passager avant et que le témoin lumineux PASSENGER AIRBAG OFF est allumé, il est possible que cette personne ne soit pas correctement assise sur le siège. Si c'est le cas :

- Éteindre le moteur et demander à la personne de placer le dossier en position verticale.

**Le contenu de ce guide représente l'état du guide de l'utilisateur au moment de l'impression et pourrait ne pas être entièrement valide dans le futur. Pour de plus amples renseignements, veuillez consulter l'avis de non-responsabilité complète à la première page.**

- La personne doit s'asseoir bien droit dans le siège, placée au centre du coussin du siège et les jambes confortablement étendues.
- Redémarrer le moteur et demander à la personne assise à vos côtés de rester dans cette position pendant environ deux minutes. Cela permettra au système de détecter la présence de la personne et d'activer le coussin gonflable avant du côté passager.
- Si le témoin PASSENGER AIRBAG OFF reste allumé après cette opération, demander à la personne de s'asseoir sur le siège arrière.

Cela indique les limites de la capacité de classification du CPO. Cela n'indique pas une anomalie du CPO.

## Modifications

Si vous envisagez de modifier votre véhicule, de quelle que façon que ce soit, pour l'adapter à des utilisateurs handicapés, par exemple en modifiant ou en adaptant les sièges ou les coussins gonflables avant, veuillez communiquer avec Volvo à :

### Aux États-Unis

Volvo Car USA, LLC

Centre de service à la clientèle

1800 Volvo Place

Mahwah, New Jersey 07430

1-800-458-1552

### Au Canada

Volvo Car Canada Ltd.

Centre de service à la clientèle

9130, rue Leslie, suite 101

Richmond Hill (Ontario) L4B 0B9

1-800-663-8255

#### **Avertissement**

- Aucun objet qui s'ajoute au poids total du siège ne peut être placé sur le siège de passager avant. Si un enfant est assis dans le siège passager avant avec un poids supplémentaire, ce poids supplémentaire cause l'activation du sac gonflable par le système OWS, ce qui peut causer son déploiement en cas de collision, blessant alors l'enfant.
- La ceinture de sécurité ne peut jamais être enroulée autour d'un objet sur le siège passager avant. Cela pourrait entraver le fonctionnement du système CPO.
- La ceinture de sécurité de passager avant ne peut jamais être utilisée d'une manière qui exerce plus de pression que la normale sur le passager. Ceci peut augmenter la pression exercée sur le capteur de poids par un enfant, causer l'activation du sac gonflable, causant alors éventuellement son déploiement en cas de collision et ceci risque de blesser l'enfant.



 **Avertissement**

- Se rappeler les points suivants en rapport avec le système OWS. Ces consignes doivent être respectées au risque de fausser le fonctionnement du système, de causer de grave blessure à l'occupant du siège de passager avant :
- Le poids complet du passager du siège avant devrait toujours être sur le coussin de siège. Le passager ne devrait jamais se lever du coussin de siège à l'aide de l'accoudoir dans la portière ou la console centrale, en appuyant le pied sur le plancher, en s'assoiant sur le bord du coussin de siège ou en s'appuyant contre le dossier de façon à réduire la pression sur le coussin de siège. Cela pourrait entraîner le CPO à désactiver le coussin gonflable latéral du passager avant.

 **Avertissement**

- Ne placer aucun type d'objet sur le siège du passager avant de façon à ce qu'il soit coincé ou comprimé avec le siège avant autrement que par le résultat direct de l'utilisation appropriée de la ceinture de sécurité à rétracteur à blocage automatique/rétracteur à blocage d'urgence (ALR/ELR).
- Aucun objet ne devrait être placé sous le siège du passager avant. Cela pourrait entraver le fonctionnement du système CPO.

[1] Volvo recommande qu'un enfant qui prend place sur le siège arrière soit retenu par un système de retenue approprié. Ne jamais supposer que le coussin gonflable du passager avant est désactivé à moins que le témoin lumineux PASSENGER AIRBAG OFF soit allumé. S'assurer que le système de retenue pour enfant est correctement installé. Si vous n'êtes pas certain de l'état du coussin gonflable du passager avant, placer le système de retenue pour enfant sur le siège arrière.

## 3.2.4. Rideaux gonflables

Le Inflatable Curtain (IC) contribue à empêcher le conducteur et les passagers de heurter la tête sur l'intérieur du véhicule pendant une collision.

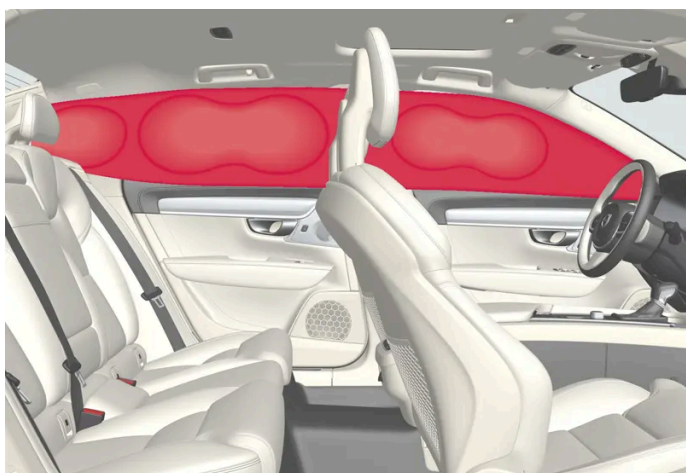

Les rideaux gonflables sont montés sur les deux côtés de la garniture de pavillon et contribuent à protéger le conducteur et les passagers des sièges extérieurs de la voiture. IC AIRBAG est gravé sur les panneaux.

Une collision d'une force suffisante déclenche les capteurs et les rideaux gonflables se gonflent.

 **Avertissement**

Volvo recommande de s'adresser à un atelier Volvo autorisé pour la réparation. Des réparations incorrectes au système de rideau gonflable peuvent affecter son fonctionnement et conduire à de graves blessures.

 **Avertissement**

Ne jamais suspendre ni fixer de lourds objets dans la poignée d'assistance du plafond. Les crochets sont destinés uniquement à des vêtements légers (et non à des objets durs tels que des parapluies).

Ne jamais visser ni monter aucun objet sur la garniture de toit du véhicule, les montants de porte ou les panneaux latéraux. Ceci peut réduire les propriétés protectrices prévues. Volvo recommande d'utiliser uniquement des pièces d'origine Volvo qui sont approuvées pour le placement dans ces zones.

 **Avertissement**

Si des objets sont placés plus haut que le bord supérieur des vitres, laisser un espace de 10 cm (4 po) entre les objets et la vitre. Les objets trop proches peuvent réduire le fonctionnement du rideau gonflable dissimulé dans la garniture de toit.

 **Avertissement**

Le rideau gonflable est un supplément à la ceinture de sécurité. Bouclez toujours votre ceinture de sécurité.

### 3.2.5. Coussins gonflables côté impact

Les coussins gonflables côté impact des sièges du conducteur et du passager protègent la poitrine et les hanches en cas d'accident.



Les coussins gonflables côté impact sont montés dans les encadrements extérieurs des dossiers des sièges avant et contribuent à protéger le conducteur et le passager avant.

Une collision d'une force suffisamment violente déclenche les capteurs et le coussin gonflable côté impact se gonfle. Les coussins gonflables latéraux se gonflent entre l'occupant de siège et le panneau de porte pour contribuer à amortir l'impact initial de la collision. Le coussin gonflable se dégonfle quand il est comprimé par la collision. Les coussins gonflables côté impact ne se déploient que du côté de la collision.

 **Avertissement**

Volvo recommande de s'adresser à un atelier Volvo autorisé pour la réparation. Les réparations incorrectes du système d'airbag latéral peuvent réduire le fonctionnement et conduire à de grave blessure.

 **Avertissement**

Ne pas placer d'objets dans la zone entre les bords extérieurs des sièges et les panneaux de porte, au risque de dysfonctionnement des coussins antichocs latéraux.

Volvo recommande d'utiliser uniquement les housses de siège approuvées par Volvo. D'autres housses de siège peuvent empêcher le fonctionnement des coussins antichocs latéraux.

 **Avertissement**

Le coussin antichoc complète l'action de la ceinture de sécurité. Bouclez toujours votre ceinture de sécurité.

---

## 3.3. Sécurité des enfants

---

### 3.3.1. Points d'ancrage pour les sièges enfants

---

#### 3.3.1.1. Points de fixation inférieurs d'un siège pour enfants

Les sièges arrière sont équipés de points de fixation inférieurs de siège pour enfant.

Les points de fixation inférieurs sont destinés à certains dispositifs de retenue d'enfants dirigés vers l'arrière.

Toujours suivre les consignes d'installation du fabricant en fixant un siège pour enfant aux points de fixation inférieurs de siège pour enfant.

## Emplacement des points de fixation de siège pour enfant

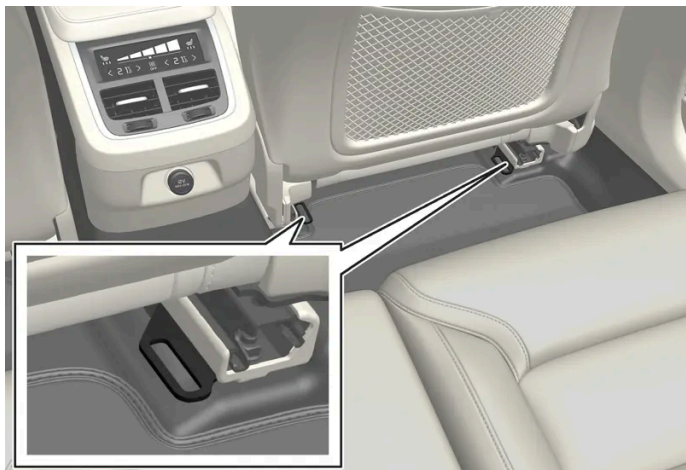

Emplacement des points de fixation de siège pour enfant dans le siège arrière

Les points de fixation de siège pour enfant dans le siège arrière se trouvent sur la partie arrière des longerons de plancher de siège avant.

### **i** Remarque

Ne jamais ranger d'objets non assujettis autour d'une patte de soutien du système de retenue pour enfants. S'assurer que les parties lâches du système de retenue pour enfants (p. ex., sangles de fixation) sont ancrées, tel qu'indiqué dans les directives de montage du système de retenue pour enfants.

## 3.3.1.2. Ancrages inférieurs ISOFIX/LATCH

Les points de montage inférieurs des sièges pour enfants équipés d'ISOFIX/LATCH se trouvent sur les sièges extérieurs arrière, derrière des couvercles de la partie inférieure du dossier de siège.

### Utilisation des ancrages inférieurs ISOFIX/LATCH pour fixer un siège pour enfant

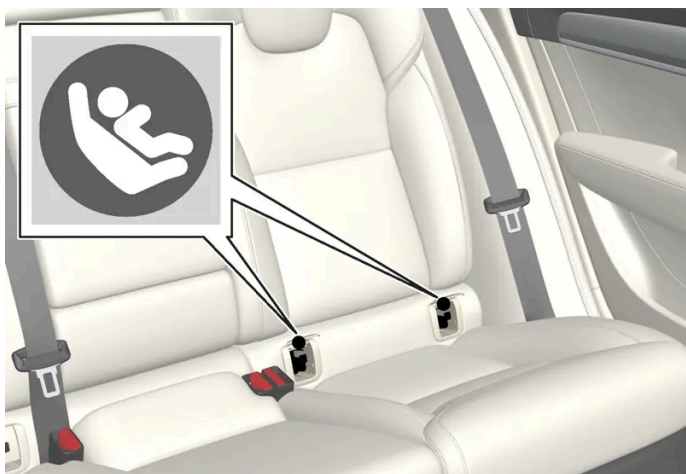

Emplacement des ancrages ISOFIX/LATCH

Les symboles qui figure sur les couvercles indiquent les positions des ancrages ISOFIX/LATCH, comme illustré. Les points de montage se trouvent derrière les trappes entre le dossier de siège et le coussin de siège. Toujours suivre les directives d'installation du fabricant du siège pour enfant et utiliser les ancrages inférieurs ISOFIX/LATCH et les ancrages d'attache supérieurs dans la mesure du possible.

**Pour accéder aux ancrages :**

- 1 Placer le système de retenue pour enfant en position.
- 2 Repérer les points de montage en ouvrant les trappes.
- 3 Attacher la fixation sur les courroies inférieures du système de retenue pour enfant aux ancrages inférieurs ISOFIX/LATCH/LATCH.
- 4 Tendre les sangles inférieures du siège pour enfant selon les directives du fabricant.

 **Avertissement**

Les ancrages ISOFIX/LATCH Volvo sont conformes aux normes FMVSS/CMVSS. Toujours se reporter au manuel du système de siège pour enfant en ce qui concerne le poids et la stature.

 **Remarque**

- Le siège arrière central n'est pas équipé d'ancrages d'attache inférieurs ISOFIX/LATCH. Si une protection pour enfant est utilisée dans ce siège, fixer la sangle d'ancrage supérieur du système de protection (selon l'équipement) au point d'ancrage d'attache supérieur pour cette sangle et assujettir le système de protection pour enfant avec la ceinture de sécurité centrale du véhicule.
- Toujours suivre les directives d'installation du fabricant du siège pour enfant et utiliser les ancrages inférieurs ISOFIX/LATCH et les ancrages d'attache supérieurs dans la mesure du possible.

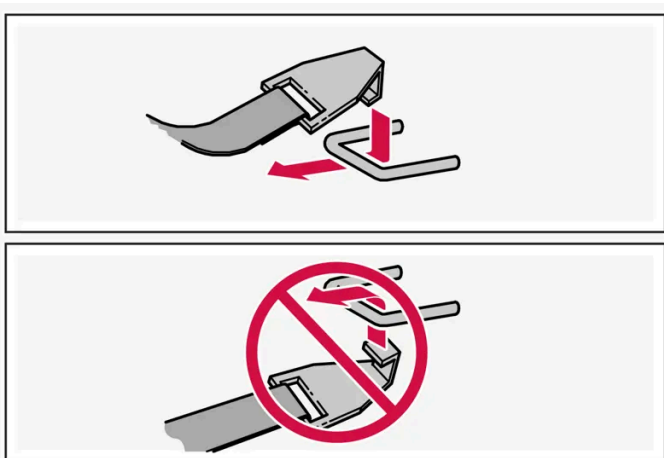

Attacher correctement la fixation aux ancrages inférieurs ISOFIX/LATCH

 **Avertissement**

- S'assurer de fixer correctement la fixation à l'ancrage (voir l'illustration). Si la fixation n'est pas correctement attachée, le système de retenue pour enfant pourrait ne pas être correctement fixé en cas de collision.
- Les ancrages inférieurs ISOFIX/LATCH pour système de retenue pour enfant sont spécialement conçus pour être utilisés avec les sièges pour enfant placés sur les sièges extérieurs. Ces ancrages ne peuvent pas être utilisés avec des systèmes de retenue pour enfant placés sur le siège du centre. Lorsque vous installez un système de retenue pour enfant sur le siège du centre, il faut utiliser uniquement la ceinture de sécurité centrale du véhicule.

### 3.3.1.3. Ancrages d'attache supérieurs

Votre Volvo est équipée d'ancrages d'attache supérieurs de siège enfant, pour les trois places assises dans les sièges arrière. Ils sont situés sur la plage arrière.

#### Points d'ancrage de système de retenue pour enfant

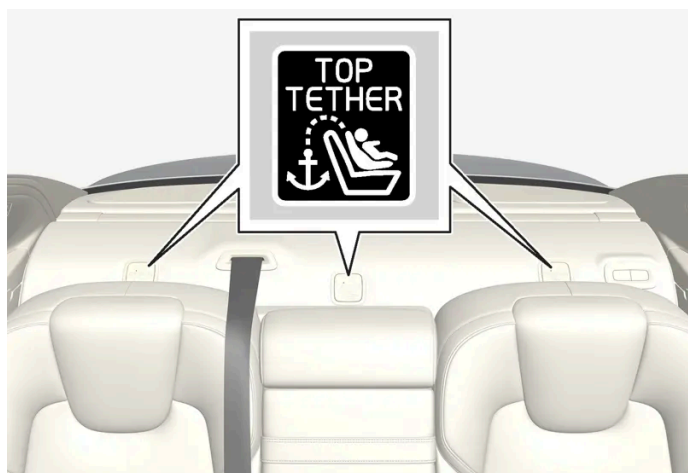

Ancrages d'attache supérieurs et symboles sur la plage arrière.

#### Attacher un siège pour enfant

- 1 Placer le système de retenue pour enfant sur le siège arrière.
- 2 Faire passer la courroie d'attache supérieure sous l'appuie-tête et l'attacher à l'ancrage.
- 3 Attacher la sangle d'ancrages d'attache inférieurs sur les ancrages d'attache inférieurs ISOFIX/LATCH. Si le siège pour enfants n'est pas équipé de sangles d'ancrages d'attache inférieurs ou si le siège pour enfants est utilisé dans la position d'assise centrale, suivre les consignes pour la fixation d'un siège pour enfants à l'aide d'une ceinture de sécurité à verrouillage automatique.
- 4 Tendre fermement toutes les courroies.

Voir également les directives du fabricant du siège pour de plus amples renseignements sur l'installation d'un siège pour enfant.

**⚠ Avertissement**

- Toujours se reporter aux recommandations du fabricant du système de retenue pour enfant.
- Volvo recommande l'utilisation d'ancrages de fixation supérieure lors de la pose d'un système de retenue d'enfant vers l'avant avec des sangles de retenue supérieures.
- Ne jamais passer une sangle de fixation supérieure par le haut de l'appuie-tête. La sangle doit être passée sous l'appuie-tête.
- Les ancrages du système de retenue pour enfants sont conçus pour supporter seulement les charges imposées par les systèmes de retenue pour enfants correctement équipés. En aucune circonstance ils ne doivent être utilisés pour des ceintures de sécurité pour adultes ou pour des harnais. Les ancrages ne sont pas capables de résister à des forces excessives en cas de collision, si des ceintures de sécurité à double harnais ou des ceintures de sécurité pour adultes sont installées. Un adulte qui utilise une ceinture ancrée dans un ancrage de système de retenue pour enfant court un risque important de subir des blessures graves si une collision se produit.
- Ne pas poser des haut-parleurs à l'arrière qui nécessitent la dépose des ancrages de fixation supérieure ou qui peuvent faire obstacle à l'usage convenable de la sangle de fixation supérieure.

### 3.3.2. Activation et désactivation des serrures de sécurité pour enfant

Le verrouillage de sécurité pour enfant empêche l'ouverture des portes arrière de l'intérieur. Grâce aux serrures électriques de sécurité pour enfants, le fonctionnement des lève-vitres électriques depuis le siège arrière est également empêché.

Le verrouillage pour enfant peut être manuel ou électrique\*.

#### Verrouillage manuel pour enfant

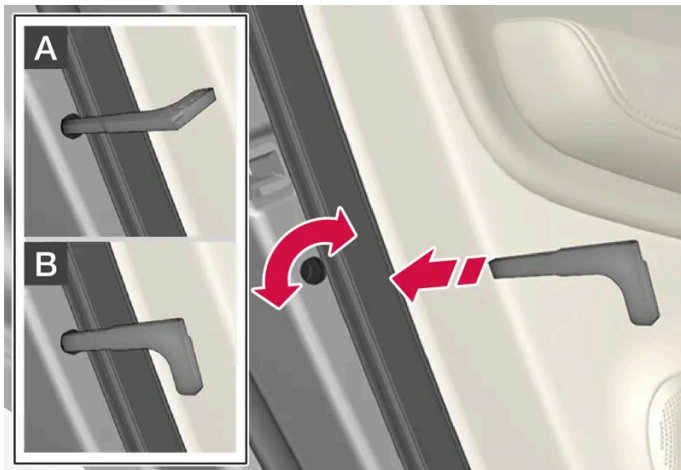

Verrouillage manuel pour enfant. (Ceci n'est pas le verrou manuel de porte.)

1 Utiliser la lame de clé détachable de la clé pour faire tourner la commande.

A La porte ne peut pas être ouverte de l'intérieur.

B La porte peut être ouverte depuis l'extérieur et l'intérieur.

**i** Remarque

- La commande de bouton de porte verrouille uniquement cette porte particulière et non les deux portes arrière simultanément.
- Il n'existe pas de verrouillage manuel de sécurité pour enfant sur les modèles équipés du verrouillage de sécurité électrique pour enfant.

## Verrouillage électrique pour enfant\*

Le verrouillage pour enfant peut être activé et désactivé dans n'importe quel mode d'allumage supérieur à **0**. Le verrouillage peut être activé et désactivé jusqu'à 2 minutes après avoir coupé le contact de la voiture si aucune porte n'a été ouverte.



Bouton d'activation et désactivation.

### Verrouillage arrière de sécurité pour les enfants activé

Lorsque la lampe du bouton est allumée, la sécurité enfant est activée.

Si le verrouillage pour enfant est activé quand la voiture est coupée, il reste activé lors du démarrage suivant de la voiture.

- Les portes arrière ne peuvent pas être ouvertes de l'intérieur.
- Les vitres électriques arrière ne peuvent être commandées que depuis la porte du conducteur.
- Le panneau de commande situé sur la porte arrière droite est désactivé.

### Verrouillage arrière de sécurité pour les enfants désactivé



Lorsque le témoin du bouton n'est pas allumée, la sécurité enfant est désactivée.

- Les portes arrière peuvent être ouvertes de l'intérieur et les vitres électriques commandées depuis le siège arrière.

Le contenu de ce guide représente l'état du guide de l'utilisateur au moment de l'impression et pourrait ne pas être entièrement valide dans le futur. Pour de plus amples renseignements, veuillez consulter l'avis de non-responsabilité complète à la première page.



## Symboles et messages

Symbole	Message	Signification
	Verrou enfants arrière activé	Le verrouillage pour enfant est activé.
	Verrou enfants arrière désactivé	Le verrouillage pour enfant est désactivé.

\* Option/accessoire.

### 3.3.3. Sécurité des enfants

Les enfants doivent toujours être assis en toute sécurité lorsqu'ils sont présents dans le véhicule.

#### Renseignements généraux

Volvo recommande l'utilisation correcte des systèmes de retenue pour tous les passagers, y compris les enfants. Se rappeler que, peu importe son âge et sa taille, un enfant doit toujours être convenablement attaché dans un véhicule.

Votre véhicule est également équipé d'attaches ISOFIX/LATCH, ce qui rend l'installation de sièges pour enfant plus aisée.

Certains systèmes de retenue pour enfant sont conçus pour être fixés dans le véhicule au moyen de ceintures sous-abdominales ou de la partie sous-abdominale d'une ceinture sous-abdominale/diagonale. Ces systèmes de retenue permettent, en cas d'accident, de protéger les enfants dans le véhicule, à condition d'être utilisés correctement. Toutefois, les enfants risquent de subir des blessures quand les systèmes de retenue pour enfant ne sont pas convenablement fixés au véhicule. Si les instructions concernant l'installation du système de retenue n'ont pas été suivies, l'enfant risque de heurter l'intérieur du véhicule en cas d'arrêt brusque.

Tenir un enfant dans les bras ne constitue PAS un substitut approprié au système de retenue pour enfant. En cas d'accident, l'enfant qui se trouve dans les bras d'une personne peut être écrasé entre l'intérieur de la voiture et la personne, si celle-ci n'est pas attachée. L'enfant peut également être blessé en frappant l'intérieur ou en étant éjecté du véhicule au cours d'une manœuvre brusque ou en cas de choc brutal. La même situation peut se produire si le bébé ou l'enfant n'est pas convenablement attaché sur son siège. Les autres occupants doivent également être correctement attachés pour diminuer le risque de blesser un enfant ou d'aggraver les blessures infligées à ce dernier.

Tous les États et les provinces ont adopté des règlements sur la façon dont les enfants doivent être transportés dans un véhicule. Consultez les règlements en vigueur dans votre État ou province. Des statistiques récentes d'accident démontrent que les enfants sont mieux protégés sur la banquette arrière que sur le siège avant lorsqu'ils sont correctement attachés. Un système de retenue pour enfant améliore la protection des enfants dans un véhicule. Voici ce qu'il faut regarder lorsqu'on choisit un système de retenue pour enfant :

Il doit porter une étiquette attestant la conformité aux normes de sécurité fédérales sur les véhicules automobiles (FMVSS 213) - ou au Canada, NSVAC213.

Vérifier que le système de retenue pour enfant est approuvé pour la taille, le poids et le développement de l'enfant; l'étiquette requise en vertu de la norme ou du règlement, ou encore les instructions concernant l'appareil donnent généralement ces renseignements.

Lorsque vous utilisez un système de retenue pour enfant, nous vous encourageons fortement à bien consulter le mode d'emploi du système de retenue. Il est important que vous le compreniez bien et que vous soyez en mesure d'utiliser le système de retenue correctement et en toute sécurité dans le véhicule. Un système de retenue pour enfant mal utilisé peut aggraver les blessures, aussi bien pour le bébé ou l'enfant que pour les autres occupants du véhicule.

Lorsqu'un enfant est devenu trop grand pour occuper un siège de sécurité pour enfant, il doit s'asseoir sur le siège arrière et s'attacher avec la ceinture de sécurité. La meilleure façon de protéger l'enfant ici consiste à l'installer sur un coussin de sorte que la ceinture soit correctement positionnée sur ses hanches. La loi en vigueur dans votre État ou province peut rendre obligatoire l'utilisation d'un siège ou d'un coussin pour enfant en combinaison avec la ceinture de sécurité, en fonction de l'âge et/ou de la taille de l'enfant. Veuillez vérifier la réglementation locale en vigueur.

On peut obtenir un dossier et un coussin rehausseur spécialement conçu et testé de votre concessionnaire Volvo. Consulter également l'article « Coussin rehausseur intégré ».



#### **Avertissement**

- Ne pas placer de sièges de sécurité pour enfant ou de dossiers/coussins rehausseurs sur le siège du passager avant. Volvo respecte les recommandations de la NHTSA et recommande que TOUS les enfants de 12 ans et moins prennent place sur le siège arrière. Cette recommandation est particulièrement importante pour les enfants qui s'assoient dans les systèmes de retenue pour enfants orientés vers l'arrière.
- Modèles Sedan : Verrouiller les portières et le coffre du véhicule et garder les télécommandes hors de la portée des enfants. Des enfants sans surveillance pourraient s'enfermer dans un coffre ouvert et se blesser. Il faudrait mentionner aux enfants qu'ils ne doivent pas jouer dans les véhicules.
- Pendant les journées chaudes, la température à l'intérieur du véhicule peut augmenter très rapidement. Une exposition à ces hautes températures, même pour une courte durée, peut provoquer des blessures dues à la chaleur ou même la mort. Les jeunes enfants sont particulièrement à risque. Ne jamais laisser des enfants sans surveillance dans un véhicule.

Les sièges pour enfants doivent toujours être enregistrés auprès du fabricant du siège pour enfants.

## Recommandations de Volvo

Pourquoi Volvo est-il d'avis que les enfants ne doivent pas prendre place sur le siège avant? C'est vraiment très simple. Un coussin gonflable avant est un dispositif très puissant destiné, selon la loi, à contribuer à protéger un adulte.

En raison des dimensions du coussin gonflable et de sa vitesse de gonflement, il ne faut jamais asseoir un enfant sur le siège avant, même s'il porte une ceinture de sécurité ou qu'il est attaché dans un siège de sécurité pour enfant. Volvo a innové en ma-

tière de sécurité depuis sa fondation. Et nous n'avons pas l'intention de nous reposer sur nos lauriers. Votre aide est toutefois essentielle. Veuillez vous rappeler qu'il faut asseoir les enfants sur la banquette arrière et attacher leur ceinture de sécurité.

 **Avertissement**

Un siège enfant ne peut jamais être réutilisé si :

- le véhicule a été impliqué dans une collision, quelle qu'en soit l'importance,
- son histoire est inconnue,
- sa date de péremption du fabricant est dépassée.

**Volvo formule des recommandations très précises**

- Bouclez toujours votre ceinture de sécurité.
- Les coussins gonflables constituent un dispositif de sécurité SUPPLÉMENTAIRE qui, lorsqu'il est utilisé avec une ceinture à trois points, contribue à réduire les blessures graves causées par certains types d'accident. Volvo recommande de ne pas désactiver les coussins gonflables de votre véhicule.
- Volvo recommande fortement que tous les occupants du véhicule soient correctement attachés.
- Volvo suit la recommandation NHTSA et recommande que TOUS les enfants jusqu'à et y compris 12 ans soient assis dans le siège arrière. Ceci est fortement recommandé pour les enfants qui occupent les sièges d'enfant dirigés vers l'arrière.
- Conduisez prudemment!

## 3.3.4. Systèmes de retenue pour enfant

Des systèmes de retenue pour enfant adéquats doivent toujours être utilisés lorsque des enfants sont présents dans le véhicule.

### Systèmes de retenue pour enfant

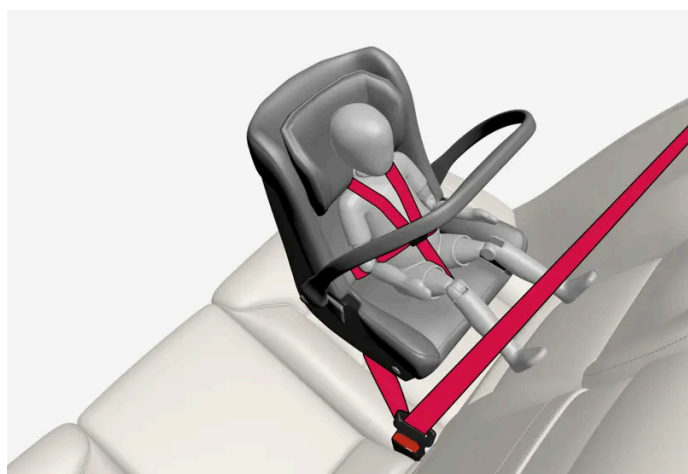

Siège de bébé

Il existe trois principaux types de systèmes de retenue pour enfant : les sièges de bébé, les sièges de sécurité évolutifs pour enfant et les coussins rehausseurs. Ceux-ci sont classés selon l'âge et la taille de l'enfant.

**Le contenu de ce guide représente l'état du guide de l'utilisateur au moment de l'impression et pourrait ne pas être entièrement valide dans le futur. Pour de plus amples renseignements, veuillez consulter l'avis de non-responsabilité complète à la première page.**

Le dispositif de retenue pour enfant doit être fixé à l'aide d'une ceinture de sécurité à trois points d'ancrages, ancrages ISOFIX/LATCH ou ancrages d'attache supérieurs.

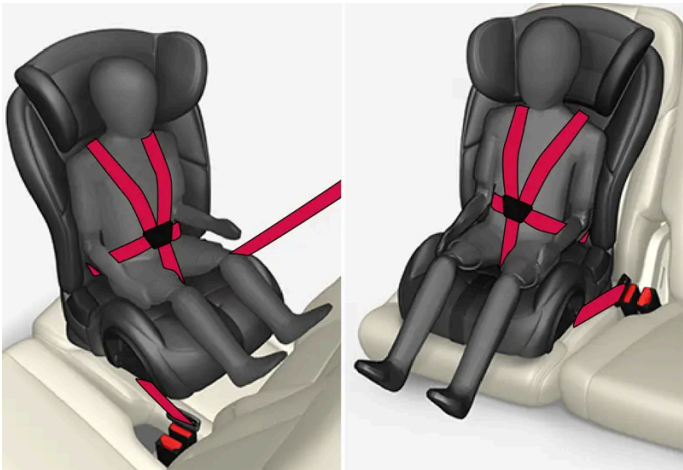

Siège de sécurité évolutif pour enfant

**⚠ Avertissement**

Un siège pour enfant ne peut jamais être utilisé dans le siège de passager avant d'un véhicule quelconque équipé d'un sac gonflable de passager avant - même si le symbole « Passager airbag off » (sac gonflable du passager désactivé) s'allume près du rétroviseur intérieur. Si la force d'un impact a pour effet de gonfler le coussin de sécurité, cela pourrait causer des blessures ou même la mort d'un enfant assis sur ce siège.



Coussin rehausseur

**⚠ Avertissement**

Toujours se reporter aux consignes du fabricant du siège pour enfant en ce qui concerne l'information détaillée sur la sécurité du système de protection.

### **Avertissement**

- Lorsque le système de protection d'enfant n'est pas utilisé, il doit être assujéti ou retiré de l'habitacle pour éviter qu'il ne blesse les passagers en cas d'arrêt brutal ou de collision.
- La tête d'un petit enfant représente une partie considérable du poids total et son cou est encore très fragile. Volvo recommande que les enfants de moins de 4 ans soient protégés et dirigés vers l'arrière. En outre, Volvo recommande que les enfants soient placés en direction de l'arrière, correctement protégés, autant que possible.

### **Remarque**

Pour les systèmes de retenue pour enfants pour lesquels l'enfant utilise la ceinture de sécurité intégrée de la voiture, consulter les recommandations du manuel de conduite et d'entretien relatives aux ceintures de sécurité.

### **Remarque**

Pendant l'installation des systèmes de retenue pour enfants, prendre soin que les arêtes tranchantes ou les pièces en saillie du système de retenue pour enfants n'égratignent l'intérieur de la voiture.

Une installation et une utilisation à long terme de sièges pour enfants peut causer l'usure et la déchirure des garnissages de la voiture. Volvo recommande l'utilisation de l'accessoire protège-dossier pour protéger les garnissages de la voiture.

## Rétracteur à blocage automatique/rétracteur à blocage d'urgence (ALR/ELR)

Afin de faciliter l'installation du siège pour enfant, chaque ceinture de sécurité (excepté celle du conducteur) est équipée d'un dispositif de blocage qui maintient la ceinture de sécurité tendue.

**Fixation du siège pour enfant à l'aide de la ceinture de sécurité :**

- 1 Placer le siège pour enfants et le fixer avec la ceinture de sécurité, conformément aux directives du fabricant.
- 2 Tirer la ceinture de sécurité aussi loin que possible.
- 3 Insérer la plaque de verrouillage de la ceinture dans la boucle (verrou) de la façon habituelle.
- 4 Relâcher la ceinture et la resserrer autour du siège pour enfant.

Le rétracteur de la ceinture de sécurité émet alors un bruit, ce qui est normal. La ceinture est maintenant bien fixée. Cette fonction est automatiquement annulée lorsque la ceinture de sécurité est déverrouillée et qu'elle est complètement rétractée.

### **Avertissement**

Ne pas placer de sièges de sécurité pour enfant ou de dossiers/coussins rehausseurs sur le siège du passager avant. Nous recommandons également que les enfants qui sont devenus trop grands pour s'asseoir dans un siège de sécurité pour enfant s'assoient sur le siège arrière et attachent correctement la ceinture de sécurité.

## Enregistrement du système de retenue pour enfant et rappels

Les systèmes de retenue pour enfant peuvent faire l'objet de campagnes de rappel liées à la sécurité. Pour qu'on puisse vous joindre en cas de rappel, vous devez enregistrer votre système. Pour obtenir des renseignements en cas de rappel, il faut remplir et envoyer la carte d'enregistrement accompagnant les nouveaux systèmes de retenue pour enfants.

Au Canada comme aux États-Unis, il est facile d'obtenir des renseignements sur les rappels concernant les systèmes de retenue pour enfant. Les renseignements sur les rappels aux États-Unis sont obtenus auprès du centre de service à la clientèle du gouvernement pour la sécurité automobile au numéro de téléphone 1 800 424-9393 ou à l'adresse <https://www-odi.nhtsa.dot.gov/owners/SearchSafetyIssues> [<https://www-odi.nhtsa.dot.gov/owners/SearchSafetyIssues>]. Au Canada, visiter le site Web de la sécurité pour enfants de transport Canada à l'adresse <https://www.tc.gc.ca/fr/services/routier/securete-sieges-auto-enfants.html> [<https://www.tc.gc.ca/en/services/road/child-car-seat-safety.html>].

---

### 3.3.5. Sièges de bébé

Des systèmes de retenue pour enfant adéquats doivent toujours être utilisés lorsque des enfants (en fonction de leur âge/taille) sont assis dans le véhicule.

#### Attacher un siège de bébé avec une ceinture de sécurité

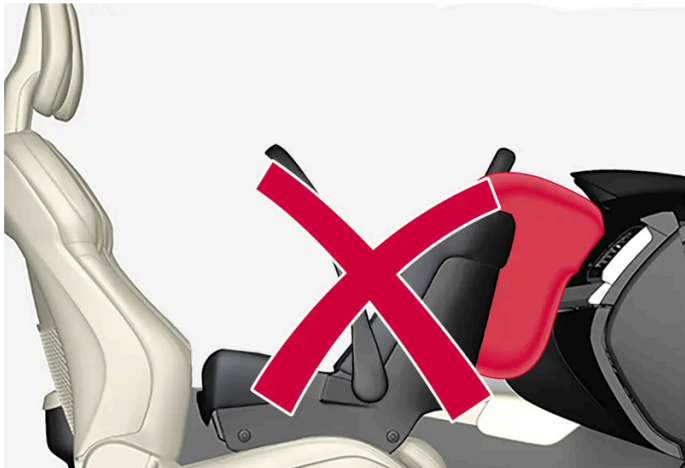

Ne pas placer le siège de bébé sur le siège du passager avant

- 1 Installer le siège de bébé sur le siège arrière du véhicule.

2 Fixer le siège pour petit enfant avec la ceinture de sécurité, conformément aux directives du fabricant.

3



Acheminer la ceinture de sécurité à travers le siège pour nourrisson.

 **Avertissement**

- Un siège pour bébé doit être dirigé uniquement vers l'arrière.
- Le siège pour bébé ne peut être placé derrière le siège du conducteur sauf en cas d'espace insuffisant pour une installation en toute sécurité.

 **Avertissement**

Un siège pour enfant ne peut jamais être utilisé dans le siège de passager avant d'un véhicule quelconque équipé d'un sac gonflable de passager avant - même si le symbole « Passenger airbag off » (sac gonflable du passager désactivé) s'allume près du rétroviseur intérieur. Si la force d'un impact a pour effet de gonfler le coussin de sécurité, cela pourrait causer des blessures ou même la mort d'un enfant assis sur ce siège.



Boucler la ceinture de sécurité.

Boucler la ceinture de sécurité en insérant la plaque de verrouillage dans la boucle (verrou) jusqu'à ce qu'un clic net se fasse entendre.



Tirer sur la partie épaulière de la ceinture de sécurité.

- 4 Tirer le plus loin possible sur la partie épaulière de la ceinture de sécurité pour activer la fonction de verrouillage automatique.

5  **Remarque**

L'enrouleur de verrouillage se relâche automatiquement lorsque la ceinture de sécurité est débouclée et s'enroule complètement.

Appuyer fermement sur le siège de bébé, laisser la ceinture de sécurité se rétracter, puis resserrer. Le rétracteur de la ceinture de sécurité émettra un bruit, ce qui est normal. La ceinture de sécurité devrait alors être verrouillée.



Vérifier si le siège pour nourrisson est fixé correctement.

- 6 Presser et tirer le siège pour nourrisson dans le sens de la ceinture de sécurité pour vérifier s'il est maintenu correctement en place par la ceinture de sécurité.



 **Avertissement**

Il ne peut pas être possible de faire bouger le siège pour enfant sur plus de 2,5 cm (1 po) dans toutes les directions le long de la ceinture de sécurité.



Pour l'installation d'un siège pour bébé dans le siège arrière, Volvo recommande de garder une distance d'au moins 50 mm (2 pouces ) entre la partie avant du siège pour bébé et la partie la plus en arrière du siège devant.

Pour retirer le siège de bébé, déboucler la ceinture de sécurité et la laisser se rétracter complètement.

### 3.3.6. Coussins rehausseurs

Des systèmes de retenue pour enfant adéquats doivent toujours être utilisés lorsque des enfants (en fonction de leur âge/taille) sont assis dans le véhicule.

#### Fixer un coussin rehausseur



Asseoir correctement l'enfant sur le coussin rehausseur.

Les coussins rehausseurs sont conçus pour les enfants trop grands pour s'asseoir dans un siège de sécurité évolutif pour enfant.

- 1 Installer le coussin rehausseur sur le siège arrière du véhicule.
- 2 Une fois que l'enfant est assis correctement sur le coussin rehausseur, fixer la ceinture de sécurité au coussin rehausseur ou autour de celui-ci selon les directives du fabricant.
- 3 Boucler la ceinture de sécurité en insérant la plaque de verrouillage dans la boucle (verrou) jusqu'à ce qu'un clic net se fasse entendre.



Placer la ceinture de sécurité.

- 4 S'assurer que la ceinture de sécurité est tendue et qu'elle est bien ajustée autour de l'enfant.

**⚠ Avertissement**

- La section des hanches de la ceinture de sécurité à trois points doit s'ajuster étroitement à travers les hanches de l'enfant et non à travers son estomac.
- La section épaulement de la ceinture de sécurité à trois points doit être placée à travers la poitrine et les épaules.
- Ne jamais faire passer la ceinture diagonale derrière le dos ou sous le bras de l'enfant.

### 3.3.7. Sièges de sécurité évolutifs pour enfant

Des systèmes de retenue pour enfant adéquats doivent toujours être utilisés lorsque des enfants (en fonction de leur âge/taille) sont assis dans le véhicule.

## Fixer un siège de sécurité évolutif pour enfant avec une ceinture de sécurité



Ne pas placer le siège de sécurité évolutif pour enfant sur le siège du passager avant.

Les sièges de sécurité pour enfant peuvent être orientés vers l'avant ou vers l'arrière, selon l'âge et la taille de l'enfant.

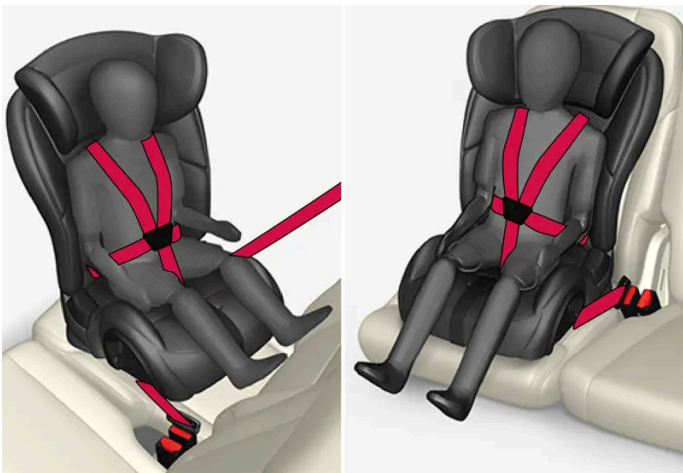

Faire passer la ceinture de sécurité à travers le siège de sécurité évolutif pour enfant.

### **Avertissement**

Toujours utiliser un siège convertible qui est adapté à l'âge et à la stature de l'enfant. Consulter les recommandations du fabricant des sièges convertibles.

- 1 Installer le siège de sécurité évolutif pour enfant sur le siège arrière du véhicule.

2



**Avertissement**

- La tête d'un petit enfant représente une partie considérable du poids total et son cou est encore très fragile. Volvo recommande que les enfants de moins de 4 ans soient protégés et dirigés vers l'arrière. En outre, Volvo recommande que les enfants soient placés en direction de l'arrière, correctement protégés, autant que possible.
- Les sièges enfant convertibles doivent être installés uniquement dans les sièges arrière.
- Un siège convertible dirigé vers l'arrière ne peut être placé derrière le siège conducteur en cas d'espace insuffisant pour une installation en toute sécurité.

Fixer la ceinture de sécurité au siège convertible conformément aux consignes du fabricant du système de protection d'enfant.



Boucler la ceinture de sécurité.

- 3 Boucler la ceinture de sécurité en insérant la plaque de verrouillage dans la boucle (verrou) jusqu'à ce qu'un clic net se fasse entendre.
- 4 Tirer le plus loin possible sur la partie épaulière de la ceinture de sécurité pour activer la fonction de verrouillage automatique.

5



**Remarque**

L'enrouleur de verrouillage se relâche automatiquement lorsque la ceinture de sécurité est débouclée et s'enroule complètement.

Appuyer fermement sur le siège de sécurité évolutif pour enfant, laisser la ceinture de sécurité se rétracter, puis resserrer. Le rétracteur de la ceinture de sécurité émettra un bruit, ce qui est normal. La ceinture de sécurité devrait alors être

verrouillée.



Tirer sur la partie épaulière de la ceinture de sécurité.

- 6 Pousser et tirer le siège de sécurité évolutif pour enfant le long de la ceinture de sécurité pour s'assurer qu'il est solidement fixé à l'aide de la ceinture de sécurité.

 **Avertissement**

Il ne peut pas être possible de faire bouger le siège pour enfant sur plus de 2,5 cm (1 po) dans toutes les directions le long de la ceinture de sécurité.

Pour retirer le siège de sécurité évolutif pour enfant, déboucler la ceinture de sécurité et la laisser se rétracter complètement.



Le siège convertible doit être fixé solidement en place.

 **Avertissement**

Un siège pour enfant ne peut jamais être utilisé dans le siège de passager avant d'un véhicule quelconque équipé d'un sac gonflable de passager avant - même si le symbole « Passenger airbag off » (sac gonflable du passager désactivé) s'allume près du rétroviseur intérieur. Si la force d'un impact a pour effet de gonfler le coussin de sécurité, cela pourrait causer des blessures ou même la mort d'un enfant assis sur ce siège.

### 3.3.8. Capteur du poids de l'occupant

Le capteur de poids de l'occupant (CPO) est conçu pour répondre à toutes les exigences réglementaires des normes de la Federal Motor Vehicle Safety Standard (FMVSS) 208 et pour désactiver (ne gonflera pas) le coussin gonflable du passager avant dans certaines situations.



Voyant lumineux du capteur de poids de l'occupant (CPO)

#### Désactivation du coussin gonflable avant du côté passager

Volvo suit les recommandations NHTSA et recommande que TOUS les enfants jusqu'à et y compris 12 ans soient placés dans le siège arrière et soient maintenus d'une manière adéquate, conforme à leur posture et à leur poids. Ceci est fortement recommandé pour les enfants qui occupent les sièges d'enfant dirigés vers l'arrière.

Le capteur de poids de l'occupant fonctionne au moyen de capteurs intégrés au siège et à la ceinture de sécurité du passager avant. Les capteurs sont conçus pour détecter la présence d'un occupant correctement installé et pour déterminer si le coussin gonflable du passager avant doit être activé (peut être gonflé) ou désactivé (ne gonflera pas).

Le CPO désactive (ne gonflera pas) le coussin gonflable avant du côté passager si :

- le siège du passager avant est inoccupé ou un objet petit ou moyen est placé sur le siège avant;
- le système détecte la présence d'un bébé assis dans un siège de bébé orienté vers l'arrière installé selon les directives du fabricant;
- le système détecte la présence d'un enfant assis dans un système de retenue pour enfant orienté vers l'arrière installé selon les directives du fabricant;
- le système détecte la présence d'un enfant assis dans un siège rehausseur;
- un enfant ou une personne de petite taille occupe le siège du passager avant.

Le CPO activera le témoin lumineux PASSENGER AIRBAG OFF pour vous rappeler que le coussin gonflable avant du côté passager est désactivé. Le témoin PASSENGER AIRBAG OFF est situé dans la console de plafond près de la partie inférieure du rétroviseur.

#### Remarque

Lorsque le contact est mis, la lampe indicatrice OWS s'allume pendant plusieurs secondes pendant que le système effectue un autodiagnostic.

Cependant, si un défaut est détecté dans le système :

- le voyant lumineux du CPO demeure allumé
- Le témoin de SRS (système de retenue complémentaire) s'allume et reste allumé, et un message texte s'affiche.

 **Avertissement**

Si une panne du système est détectée et est indiquée comme décrit, le sac gonflable avant côté passager ne se déploie pas en cas de collision. Dans ce cas, le système SRS et le capteur de poids d'occupant doivent être examinés par un technicien Volvo formé et qualifié dès que possible.

 **Avertissement**

- Ne jamais ni ouvrir, ni déposer, ni réparer aucun composant du système OWS, au risque de dysfonctionnement. La maintenance ou les réparations sont réservées aux techniciens d'entretien Volvo formés et qualifiés.
- Le siège de passager avant ne peut être modifié d'aucune façon. En effet, la pression sur l'assise de siège risque d'être réduite, ce qui pourrait interférer avec le fonctionnement du système OWS.

État d'occupation du siège du passager	État du voyant lumineux CPO	État du coussin gonflable avant, côté passager
Siège inoccupé	Le témoin lumineux du CPO s'allume.	Coussin gonflable frontal du côté passager désactivé
Siège occupé par un occupant ou un objet de poids léger <sup>[1]</sup>	Le témoin lumineux du CPO s'allume	Coussin gonflable frontal du côté passager désactivé
Le siège occupé par un occupant ou un objet lourd	Le témoin lumineux du CPO <b>n'est pas</b> allumé	Coussin gonflable frontal du côté passager activé

Le CPO est conçu pour activer (peut gonfler) le coussin gonflable du passager avant en cas de collision si le système détecte la présence d'une personne de la taille d'un adulte assise sur le siège du passager avant. Le témoin lumineux PASSENGER AIRBAG OFF s'éteindra.

Si une personne de la taille d'un adulte est assise sur le siège du passager avant et que le témoin lumineux PASSENGER AIRBAG OFF est allumé, il est possible que cette personne ne soit pas correctement assise sur le siège. Si c'est le cas :

- Éteindre le moteur et demander à la personne de placer le dossier en position verticale.
- La personne doit s'asseoir bien droit dans le siège, placée au centre du coussin du siège et les jambes confortablement étendues.
- Redémarrer le moteur et demander à la personne assise à vos côtés de rester dans cette position pendant environ deux minutes. Cela permettra au système de détecter la présence de la personne et d'activer le coussin gonflable avant du côté passager.
- Si le témoin PASSENGER AIRBAG OFF reste allumé après cette opération, demander à la personne de s'asseoir sur le siège arrière.

Cela indique les limites de la capacité de classification du CPO. Cela n'indique pas une anomalie du CPO.

## Modifications

Si vous envisagez de modifier votre véhicule, de quelle que façon que ce soit, pour l'adapter à des utilisateurs handicapés, par exemple en modifiant ou en adaptant les sièges ou les coussins gonflables avant, veuillez communiquer avec Volvo à :

## Aux États-Unis

Volvo Car USA, LLC

Centre de service à la clientèle

1800 Volvo Place

Mahwah, New Jersey 07430

1-800-458-1552

## Au Canada

Volvo Car Canada Ltd.

Centre de service à la clientèle

9130, rue Leslie, suite 101

Richmond Hill (Ontario) L4B 0B9

1-800-663-8255

### **Avertissement**

- Aucun objet qui s'ajoute au poids total du siège ne peut être placé sur le siège de passager avant. Si un enfant est assis dans le siège passager avant avec un poids supplémentaire, ce poids supplémentaire cause l'activation du sac gonflable par le système OWS, ce qui peut causer son déploiement en cas de collision, blessant alors l'enfant.
- La ceinture de sécurité ne peut jamais être enroulée autour d'un objet sur le siège passager avant. Cela pourrait entraver le fonctionnement du système CPO.
- La ceinture de sécurité de passager avant ne peut jamais être utilisée d'une manière qui exerce plus de pression que la normale sur le passager. Ceci peut augmenter la pression exercée sur le capteur de poids par un enfant, causer l'activation du sac gonflable, causant alors éventuellement son déploiement en cas de collision et ceci risque de blesser l'enfant.

### **Avertissement**

- Se rappeler les points suivants en rapport avec le système OWS. Ces consignes doivent être respectées au risque de fausser le fonctionnement du système, de causer de grave blessure à l'occupant du siège de passager avant :
- Le poids complet du passager du siège avant devrait toujours être sur le coussin de siège. Le passager ne devrait jamais se lever du coussin de siège à l'aide de l'accoudoir dans la portière ou la console centrale, en appuyant le pied sur le plancher, en s'assoiant sur le bord du coussin de siège ou en s'appuyant contre le dossier de façon à réduire la pression sur le coussin de siège. Cela pourrait entraîner le CPO à désactiver le coussin gonflable latéral du passager avant.



 **Avertissement**

- Ne placer aucun type d'objet sur le siège du passager avant de façon à ce qu'il soit coincé ou comprimé avec le siège avant autrement que par le résultat direct de l'utilisation appropriée de la ceinture de sécurité à rétracteur à blocage automatique/rétracteur à blocage d'urgence (ALR/ELR).
- Aucun objet ne devrait être placé sous le siège du passager avant. Cela pourrait entraver le fonctionnement du système CPO.

[1] Volvo recommande qu'un enfant qui prend place sur le siège arrière soit retenu par un système de retenue approprié. Ne jamais supposer que le coussin gonflable du passager avant est désactivé à moins que le témoin lumineux PASSENGER AIRBAG OFF soit allumé. S'assurer que le système de retenue pour enfant est correctement installé. Si vous n'êtes pas certain de l'état du coussin gonflable du passager avant, placer le système de retenue pour enfant sur le siège arrière.

## 3.4. Mode sécurité

### 3.4.1. Mode sécurité

Le mode de sécurité est une fonction qui est déclenchée après une collision s'il existe un risque de dégâts à une importante fonction du véhicule, telle que les canalisations de carburant, les capteurs pour un système de sécurité, le système de freinage, etc.

Si le véhicule a été impliqué dans une collision, le texte **Mode de sécurité Voir le manuel de conduite et d'entretien** peut s'afficher au tableau de bord avec le pictogramme d'avertissement si le panneau est intact et si le système électrique du véhicule est intact. Le message indique qu'une ou plusieurs fonctions du véhicule peuvent être réduites.

 **Avertissement**

Ne jamais tenter de faire démarrer à nouveau le véhicule si vous sentez des vapeurs carburant pendant que le message **Mode de sécurité Voir le manuel de conduite et d'entretien** s'affiche au tableau de bord. Sortez immédiatement du véhicule.

Si le mode sécurité a été paramétré, il peut être possible de réinitialiser le système pour faire démarrer et dépasser le véhicule sur une courte distance, par exemple si le véhicule bloque la circulation.

 **Avertissement**

Ne jamais tenter de réparations ou de réinitialisation des composants électriques par vous-même après que le véhicule est passé en mode sécurité. Ceci peut causer des blessures ou empêcher le véhicule de fonctionner. Volvo recommande de faire examiner et réinitialiser le véhicule à l'état de fonctionnement normal par un atelier Volvo autorisé après l'affichage de **Mode de sécurité Voir le manuel de conduite et d'entretien**.

 **Avertissement**

Lorsque le véhicule est en mode sécurité, il ne peut être remorqué derrière un autre véhicule. Il doit être remorqué depuis le site sur une remorqueuse. Volvo recommande le remorquage du véhicule sur une remorqueuse jusqu'à un atelier Volvo autorisé.

## 3.4.2. Démarrage et déplacement du véhicule lorsque c'est possible en sécurité

Si le mode sécurité a été paramétré, il peut être possible de réinitialiser le système pour faire démarrer et dépasser le véhicule sur une courte distance, par exemple si le véhicule bloque la circulation.

### Réinitialiser et démarrer la voiture après avoir quitté le mode de sécurité

- 1 Vérifier l'état général d'endommagement de la voiture, en particulier l'absence de fuite de carburant. S'assurer de ne pas détecter de vapeur d'essence.

En cas de dégâts mineurs du véhicule et d'absence de fuite de carburant/fumées, vous pouvez tenter de faire démarrer le moteur du véhicule.

 **Avertissement**

Ne jamais tenter de faire démarrer à nouveau le véhicule si vous sentez des vapeurs carburant pendant que le message **Mode de sécurité Voir le manuel de conduite et d'entretien** s'affiche au tableau de bord. Sortez immédiatement du véhicule.

- 2 Couper le contact manuellement.
  - 3 Ensuite, tenter de faire démarrer le véhicule.
- Le système électrique du véhicule exécute une vérification de système puis tente de le réinitialiser en mode normal de fonctionnement.

 **Important**

Si le message **Mode de sécurité Voir le manuel de conduite et d'entretien** est toujours affiché, le véhicule ne peut rouler ni être tiré derrière un autre véhicule. Si le véhicule doit être déplacé, il doit être placé sur une remorqueuse. Même en l'absence de dégâts apparents, il peut exister des dégâts cachés qui peuvent rendre le véhicule incontrôlable.

## Déplacement du véhicule quand c'est possible en sécurité

- 1 Si le message **The car is now in normal mode** s'affiche après la tentative de démarrage du moteur du véhicule, le véhicule peut être déplacé prudemment depuis sa position actuelle si par exemple, il bloque la circulation.
- 2 Ne pas déplacer le véhicule sans absolue nécessité.

 **Avertissement**

Lorsque le véhicule est en mode sécurité, il ne peut être remorqué derrière un autre véhicule. Il doit être remorqué depuis le site sur une remorqueuse. Volvo recommande le remorquage du véhicule sur une remorqueuse jusqu'à un atelier Volvo autorisé.

## 3.5. Sécurité

Le véhicule est équipé de nombreux systèmes de sécurité qui fonctionnent ensemble pour protéger le conducteur et les passagers du véhicule en cas d'accident.

Entre autres choses, votre Volvo est équipée de plusieurs détecteurs qui réagissent en cas d'accident et activent divers systèmes de sécurité, tels que différents types de coussins gonflables et de tendeurs de ceinture de sécurité. En fonction d'une situation d'accident spécifique, telle que des collisions à différents angles, un retournement ou une sortie de route, les systèmes réagissent de différentes manières afin de fournir une protection adéquate.

Il existe également des systèmes de sécurité mécaniques tels que Whiplash Protection System. La voiture est également construite de telle manière qu'une grande partie de la force d'un accident est répartie sur les poutres, les montants, le plancher, le toit et d'autres pièces de la caisse.

Après un accident, le mode sécurité de véhicule peut être activé si une importante fonction du véhicule a été endommagée.

### Symbole d'avertissement du tableau de bord



Le pictogramme d'avertissement du tableau de bord s'allume lorsque le système électrique du véhicule est en mode d'allumage II. Le pictogramme s'éteint après environ 6 secondes si aucune anomalie n'est détectée dans le système de sécurité du véhicule.

 **Avertissement**

Si le pictogramme d'avertissement reste allumé ou s'allume pendant le trajet et si le message **Aller à l'atelier Coussin gonflable SRS Service urgent** s'affiche au tableau de bord, ceci indique que quelque chose dans le système de sécurité fonctionne mal. Volvo recommande de s'adresser à un atelier Volvo autorisé pour une réparation le plus tôt possible.

### **Avertissement**

Ne jamais tenter de modifier ou de réparer vous-même un système de sécurité du véhicule. Des réparations incorrectes d'un système quelconque peuvent modifier son fonctionnement et blesser grièvement. Volvo recommande de s'adresser à un atelier Volvo autorisé.



Si ce pictogramme d'avertissement dédié ne fonctionne pas, le pictogramme d'avertissement générique s'allume à la place et le même message s'affiche au tableau de bord.

---

## 3.6. Rappel de siège arrière

Avant que le conducteur ne quitte la voiture, le système transmet un rappel indiquant qu'un passager ou un objet peut se trouver sur le siège arrière.

Le rappel de siège arrière vérifie si une porte arrière a été précédemment ouverte ou fermée.

Un rappel permettant de vérifier qu'un passager ou un objet n'a pas été oublié sur le siège arrière est alors transmis sur l'écran du conducteur lorsque le moteur est coupé.

---

## 3.7. Renseignements sur le rappel

### Clients Volvo aux États-Unis

Sur notre site Web, cliquer sur les trois lignes à côté de "Our Cars" dans le coin supérieur droit de l'écran, puis cliquer sur la rubrique "Help & Support", puis sur "Recall information". Saisir le numéro d'identification du véhicule (VIN) de la voiture (disponible le long du bas du pare-brise). S'il existe un rappel en vigueur pour votre véhicule, il sera affiché sur cette page.

Vous pouvez également saisir le numéro d'identification du véhicule dans le champ de recherche du site web de la National Highway Traffic Safety Administration (NHTSA), à l'adresse : [www.nhtsa.gov](https://www.nhtsa.gov/) [<https://www.nhtsa.gov/>].

### Clients Volvo au Canada

Pour toute question sur les rappels en vigueur concernant votre véhicule, veuillez communiquer avec votre concessionnaire Volvo autorisé. Si votre concessionnaire n'est pas en mesure de répondre à vos questions, veuillez contacter le centre des relations avec les clients de Volvo au 800-663-8255 du lundi au vendredi entre 8 h 30 et 17 h HNE ou sur [volvocars.com/ca](https://volvocars.com/ca) [<https://volvocars.com/ca>]. Vous pouvez également nous écrire à l'adresse suivante :

Volvo Car Canada Ltd.

Centre de service à la clientèle

9130, rue Leslie, suite 101

Richmond Hill (Ontario) L4B 0B9

Vous pouvez aussi rechercher par fabricant, modèle et année de modèle sur le site Web de Transport Canada :

[www.tc.gc.ca](http://www.tc.gc.ca)

---

## 3.8. Sécurité des occupants

La sécurité est la pierre angulaire de Volvo.

### Volvo se soucie de la sécurité

Notre préoccupation en matière de sécurité remonte à 1927, lorsque la première Volvo quittait la chaîne de production. La ceinture de sécurité à trois points (inventée par Volvo), les cages de sécurité et les zones d'impact à absorption d'énergie ont été conçues dans les voitures bien avant que cela ne devienne à la mode ou exigé en vertu de règlements gouvernementaux.

Nous ne faisons aucun compromis quant à notre engagement envers la sécurité. Nous continuons à rechercher de nouvelles caractéristiques de sécurité et à raffiner celles qui se trouvent déjà dans nos véhicules. Vous pouvez nous aider. Nous serions heureux de recueillir vos suggestions sur les façons d'améliorer la sécurité automobile. Nous souhaitons également savoir si vous avez déjà eu des questions au sujet de la sécurité dans votre véhicule. Communiquez avec nous aux États-Unis en composant le : 1-800-458-1552 ou au Canada le : 1-800-663-8255.

#### Rappel sur la sécurité des occupants

La sécurité au volant ne dépend pas de votre âge mais plutôt de :

- La qualité de votre vision.
- Votre capacité de concentration.
- Votre rapidité à prendre une décision sous pression pour éviter un accident.

Les conseils suivants visent à vous aider à composer avec les changements incessants de la circulation.

- Pas d'alcool au volant.
  - Si vous prenez des médicaments, consultez votre médecin pour connaître leurs effets possibles sur votre aptitude à la conduite.
  - Suivez un cours de conduite de recyclage.
  - Passez régulièrement un examen de la vue.
  - Gardez votre pare-brise et vos phares toujours propres.
  - Remplacez les balais d'essuie-glace lorsqu'ils commencent à laisser des traces.
  - Tenez compte de la circulation, des conditions météorologiques et routières, surtout en ce qui concerne la distance de freinage.
  - Ne jamais envoyer de texto en conduisant.
  - S'abstenir d'utiliser un téléphone cellulaire en conduisant ou minimiser son utilisation.
- 

## 3.9. Sécurité pendant la grossesse

Le contenu de ce guide représente l'état du guide de l'utilisateur au moment de l'impression et pourrait ne pas être entièrement valide dans le futur. Pour de plus amples renseignements, veuillez consulter l'avis de non-responsabilité complète à la première page.

Il est important que les ceintures de sécurité soient portées correctement pendant la grossesse et que les conductrices enceintes règlent la position d'assise en conséquence.

## Ceinture de sécurité

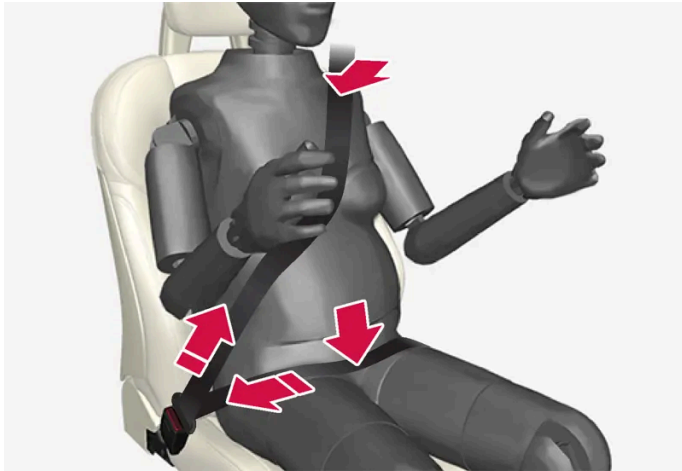

La ceinture de sécurité doit s'ajuster étroitement contre l'épaule, avec la section diagonale entre les seins et vers le côté de l'estomac.

La section abdominale de la ceinture de sécurité doit se placer à plat par-dessus les hanches et aussi loin que possible sous l'estomac. Ne jamais la laisser se relever. Éliminer le mou inutile et vérifier si la ceinture de sécurité s'ajuste aussi près que possible du corps. Vérifier l'absence de torsions de la ceinture de sécurité.

## Place assise

Lorsque la grossesse avance, les conductrices enceintes doivent régler le siège et le volant de direction à une position qui leur permet de conserver un contrôle complet du véhicule (ce qui signifie qu'elles doivent être capables d'atteindre aisément le volant de direction et les pédales). Tenter de maintenir le maximum de distance entre l'estomac et le volant de direction.

---

## 3.10. Signalement des avaries compromettant la sécurité

Les informations suivantes vous aideront à signaler tout défaut lié à la sécurité perçu dans votre véhicule.

### Signalement Avaries compromettant la sécurité aux États-Unis.

Si vous estimez que votre véhicule présente un défaut qui peut causer un accident, une blessure ou un décès, vous devez immédiatement informer la National Highway Traffic Safety Administration (NHTSA) et Volvo Car USA, LLC. Si NHTSA reçoit des plaintes similaires, il peut ouvrir un cas et s'il détermine qu'un défaut de sécurité exige dans un groupe de véhicules, il peut exiger un rappel et une campagne de préparation. Cependant, NHTSA ne peut devenir impliqué dans des problèmes individuels entre vous, votre destructeur ou Volvo Car USA, LLC. Vous pouvez vous adresser à NHTSA en appelant la ligne d'assistance de sécurité de véhicule gratuitement au :

1-888-327-4236

(TTY : 1-800-424-9153) ou écrire à : NHTSA Headquarters, 1200 New Jersey Avenue SE., West Building, Washington D.C. 20590.

Vous pouvez également obtenir d'autres informations sur la sécurité des véhicules à moteur en consultant le site <http://www.safercar.gov>, dans lequel il est aussi possible d'entrer le VIN (numéro d'identification du véhicule) de votre véhicule pour vérifier s'il fait l'objet d'autres rappels ouverts.

Si votre véhicule est concerné par une campagne d'entretien, un rappel pour émissions polluantes ou pour raisons de sécurité, ou par une autre opération similaire, nous vous recommandons fortement de le présenter à l'inspection le plus rapidement possible. Veuillez vérifier auprès de votre concessionnaire local ou auprès de Volvo Car USA, LLC si ces conditions s'appliquent à votre véhicule.

Vous pouvez communiquer avec la NHTSA par :

Par Internet :

<http://www.nhtsa.gov>

Par téléphone :

1-888-327-4236

## Signalement des avaries compromettant la sécurité au Canada

Si vous croyez que votre véhicule a une avarie qui pourrait entraîner une collision ou causer des blessures ou même la mort, vous devez en aviser immédiatement Transports Canada ainsi que Volvo Car Canada Ltd.

On peut communiquer avec Transports Canada aux coordonnées suivantes :

1-866-995-9737

Téléscripteur (TTY) : 1-888-675-6863

Télécopieur : 613-954-4731

Adresse postale : Transport Canada - 330 Sparks St, Ottawa, (Ontario) K1A 0N5

[www.tc.gc.ca](http://www.tc.gc.ca)

---

## 3.11. Whiplash Protection System

Le Whiplash Protection System (WHIPS) est conçu pour réduire le risque de blessures de type coup du lapin. Le système se compose de dossiers et de coussins de siège absorbeurs d'énergie, ainsi que d'un appuie-tête spécifique pour les sièges avant.

WHIPS est activé en cas de collision arrière et adapté à l'angle et à la vitesse de la collision ainsi qu'aux caractéristiques du véhicule en collision.

Lorsque WHIPS est activé, les dossiers de siège avant reculent et les assises de siège s'abaissent pour modifier les positions d'assise du conducteur et du passager de siège avant. Ce mouvement contribue à absorber une partie des forces susceptibles

de créer un coup de fouet cervical.

 **Avertissement**

WHIPS est un supplément à la ceinture de sécurité. Bouclez toujours votre ceinture de sécurité.

 **Avertissement**

Ni modifier ni réparer le siège ou WHIPS vous-même. Volvo recommande de s'adresser à un atelier Volvo autorisé.  
Si les sièges avant ont subi une contrainte sévère, par exemple dans une collision, les sièges doivent être remplacés.  
Même si les sièges semblent intacts, certaines de leurs propriétés protectrices peuvent être perdues.

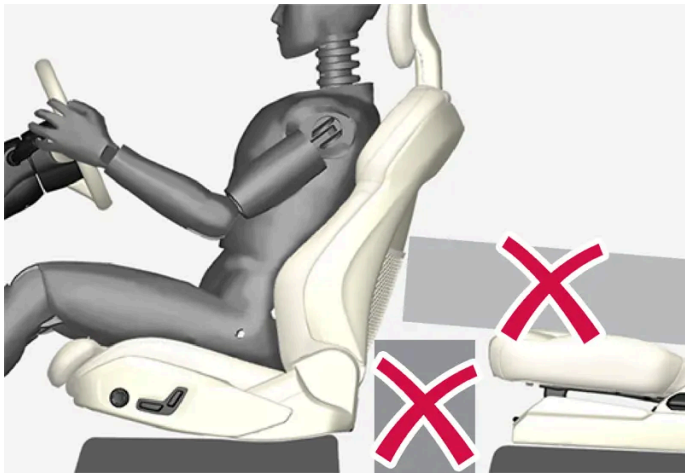

Ne placer aucun objet sur le sol derrière ou sous les sièges avant ni sur le siège arrière qui risque d'empêcher le fonctionnement de WHIPS.

 **Avertissement**

Ne pas passer un chargement genre boîte entre l'assise de siège arrière et le dossier du siège avant.

Si les dossiers de siège arrière sont rabattus, le chargement doit être fixé pour éviter qu'il ne glisse vers l'avant contre les dossiers de siège avant en cas de collision.

 **Avertissement**

Si le dossier de siège arrière est rabattu ou si un siège pour enfant dirigé vers l'arrière est utilisé dans le siège arrière, le siège avant doit être avancé le plus possible pour ne pas entrer en contact avec le dossier ou l'élément de protection d'enfant.

## Place assise

Pour que WHIPS offre une protection adéquate, le conducteur et le passager doivent être assis correctement et le fonctionnement du système ne peut être empêché d'aucune manière.

Régler le siège avant à la position d'assise correcte avant de rouler.



Le conducteur et le passager de siège avant doivent s'asseoir au centre du siège avec la tête aussi proche que possible de l'appuie-tête.

---

## 4. Affichages et commandes vocales

---

### 4.1. Tableau de bord

---

#### 4.1.1. Indicateurs et témoins du tableau de bord

---

##### 4.1.1.1. Jauge de carburant

L'indicateur de carburant dans l'écran du conducteur affiche le niveau de carburant du réservoir.

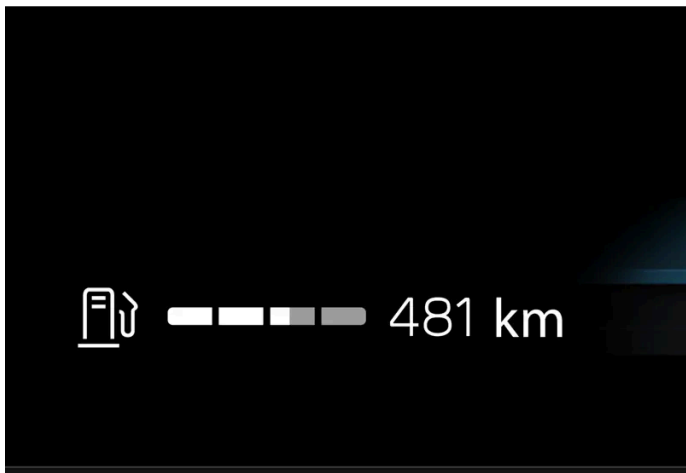

La zone blanche de la jauge de carburant indique la quantité de carburant restant dans le réservoir.

Lorsque le niveau de carburant est bas, le symbole de pompe à carburant s'allume et passe au jaune. La distance à parcourir jusqu'à ce que le réservoir soit vide est également indiquée dans la jauge de carburant.

##### Distance jusqu'au réservoir vide

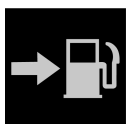

L'ordinateur de bord calcule la distance que vous pouvez parcourir avec la quantité de carburant contenue dans le réservoir.

Ce calcul est basé sur la consommation moyenne du carburant pendant les derniers 30 km (20 milles) et sur la quantité restante de carburant.

Lorsque l'indicateur affiche « ---- », il n'existe plus assez de carburant pour calculer l'autonomie restante. Ensuite, refaire le plein le plus tôt possible.

 **Remarque**

Ceci peut varier si votre style de conduite change.

Un style de conduite économique augmente généralement la distance qui peut être parcourue avec une certaine quantité de carburant.

---

## 4.1.1.2. Sonde de température ambiante

La température à l'extérieur de la voiture est indiquée dans le tableau de bord. Si la voiture est demeurée immobile pendant une longue période, la valeur de température indiquée sur la jauge pourrait être trop élevée.



Quand la température extérieure se situe entre  $-5\text{ °C}$  ( $23\text{ °F}$ ) et  $+2\text{ °C}$  ( $36\text{ °F}$ ), un symbole de flocon de neige s'allume pour avertir du risque de conditions glissantes.

### Réglages de la sonde de température

- 1 Appuyer sur .
- 2 Sélectionner **System**.
- 3 Appuyer sur **Unités**.
- 4 Modifiez les réglages comme vous le souhaitez.

---

## 4.1.2. Ordinateur de bord

### 4.1.2.1. Ordinateur de bord

L'ordinateur de bord de la voiture enregistre des valeurs telles que le kilométrage, la consommation moyenne et la vitesse moyenne.

## Information dans l'ordinateur de bord

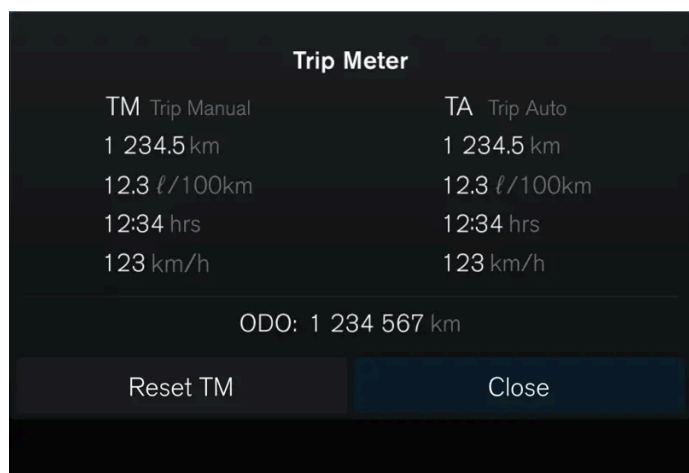

Les valeurs indiquées dans l'ordinateur de navigation sont les suivantes :

- Distance parcourue
- Consommation moyenne
- Durée de conduite
- Vitesse moyenne

### Ouvrir l'ordinateur de bord

- 1 Appuyer sur le bouton de volant .
- > L'ordinateur de bord est ouvert.

### Totalisateur partiel

Il existe deux compteurs journaliers : TM et TA. <sup>[1]</sup>

TM peut être réinitialisé manuellement et TA est réinitialisé automatiquement lorsque le véhicule n'est plus utilisé depuis quatre heures.

### Compteur kilométrique

Le compteur kilométrique enregistre le kilométrage total du véhicule. Cette indication ne peut être réinitialisée.

## Paramètres de l'ordinateur de bord

Les réglages de l'ordinateur de bord s'effectuent via l'écran central.

- 1 Appuyer sur .
- 2 Sélectionner **Commandes**.

Le contenu de ce guide représente l'état du guide de l'utilisateur au moment de l'impression et pourrait ne pas être entièrement valide dans le futur. Pour de plus amples renseignements, veuillez consulter l'avis de non-responsabilité complète à la première page.

- 3 Modifiez les réglages comme vous le souhaitez.

[1] Trip Manual (trajet manuel) et Trip Automatic (trajet automatique)

---

## 4.1.2.2. Réinitialisation du compteur de trajet

Le compteur journalier peut être remis à zéro dans le tableau de bord ou au moyen du commutateur à tige du côté gauche.

Remettre toute l'information du compteur journalier à zéro (kilométrage, consommation moyenne, vitesse moyenne et temps de conduite).

### Remise à zéro dans le tableau de bord

- 1 Appuyer sur le bouton de volant **O**.
  - 2 Sélectionner **Remettre cpteur trajet à 0** en utilisant les boutons au volant.
  - 3 Confirmer avec le bouton **O** pour réinitialiser.
- Le totalisateur partiel est remis à zéro.

### Réinitialisation à l'aide du commutateur à tige



- 1 Faire une pression longue sur le bouton RESET du commodo.

- Le totalisateur partiel est remis à zéro.

### 4.1.3. Tableau de bord

Le tableau de bord affiche l'information au sujet du véhicule et de la conduite.

L'écran du conducteur contient des jauges, les fonctions de soutien au conducteur, des indicateurs et des symboles d'avertissement, entre autres choses. L'affichage du tableau de bord dépend de l'équipement, des paramètres et des fonctions actuellement actives.

L'écran du conducteur est activé dès l'ouverture d'une porte. Le tableau est désactivé après une brève durée d'inutilisation. Pour le réactiver, effectuer l'une des opérations suivantes :

- Activer le mode d'image I.
- Ouvrir l'une des portières.

#### **Avertissement**

Si le tableau de bord s'éteint, n'est pas activé quand le contact est mis ou est complètement/partiellement illisible, il ne faut pas conduire le véhicule. Consulter immédiatement un atelier. Volvo recommande un atelier Volvo autorisé.

#### **Avertissement**

Si le tableau de bord fonctionne mal, l'information au sujet des freins, des coussins gonflables et des autres systèmes de sécurité peut ne pas s'afficher. Le conducteur est alors incapable de vérifier l'état du système du véhicule ou de recevoir les avertissements et l'information nécessaires.

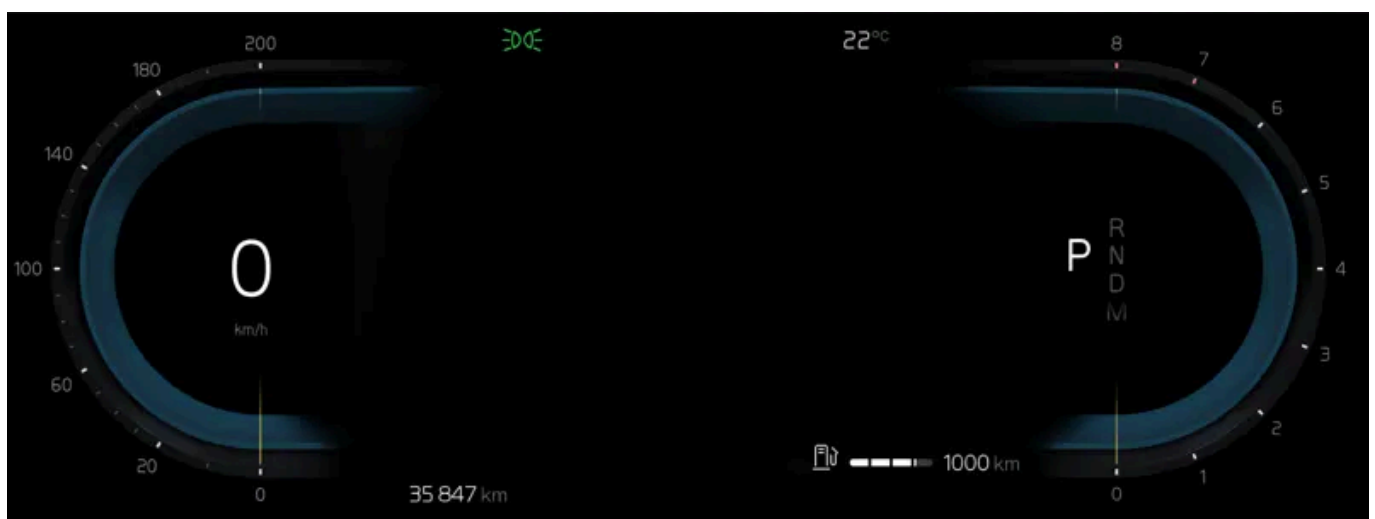

Emplacement dans le tableau de bord:

Le contenu de ce guide représente l'état du guide de l'utilisateur au moment de l'impression et pourrait ne pas être entièrement valide dans le futur. Pour de plus amples renseignements, veuillez consulter l'avis de non-responsabilité complète à la première page.

Côté gauche	Au centre	Côté droit
Lampes témoins et symboles lumineux	Lampes témoins et symboles lumineux	Lampes témoins et symboles lumineux
Indicateur de vitesse	Température	Tachymètre
Information du régulateur/limiteur de vitesse	Message (également graphismes dans certains cas)	Mode de conduite
Totalisateur partiel	Statut de porte et de ceinture de sécurité	Sens de conduite sélectionné
-	Système d'aide au conducteur	Freinage à récupération d'énergie <sup>[1]</sup>
-	Menu d'application (activé en utilisant le clavier du volant de direction)	Jauge de carburant

<sup>[1]</sup> S'applique uniquement à un véhicule à motorisation semi-hybride

## 4.1.4. Réglages de l'écran du conducteur

Changer le mode d'affichage ou paramétrer ce qui doit être indiqué dans le tableau de bord.

### Menu de l'application

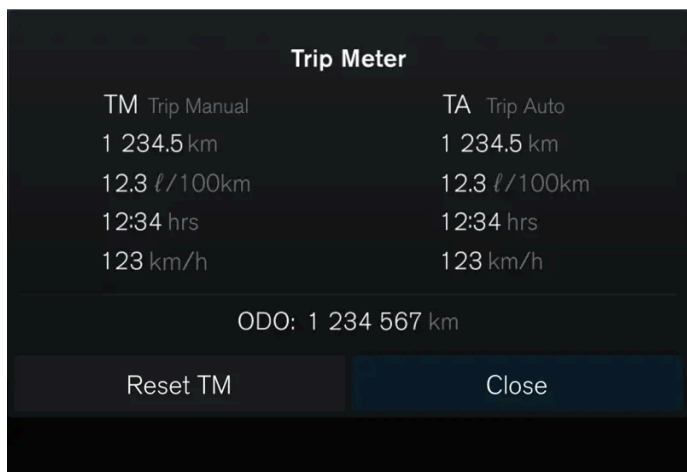

 – Information du compteur journalier et du compteur kilométrique, entre autres.

### Gestion du menu de l'application

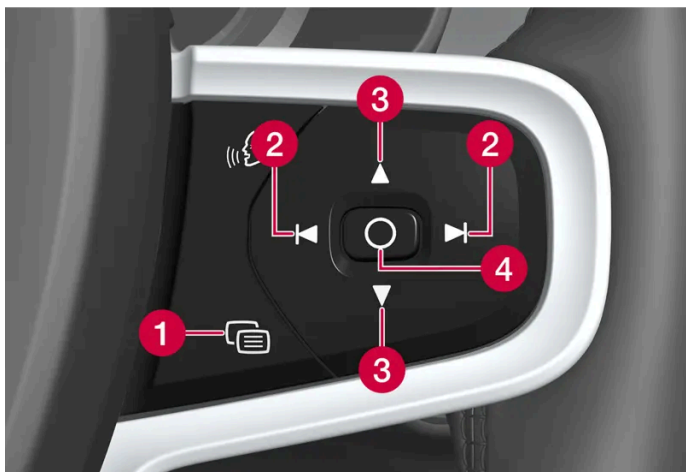

Le contenu de ce guide représente l'état du guide de l'utilisateur au moment de l'impression et pourrait ne pas être entièrement valide dans le futur. Pour de plus amples renseignements, veuillez consulter l'avis de non-responsabilité complète à la première page.

- 1 Fermer le menu/changer le mode d'affichage
- 2 Gauche/droite
- 3 Haut/bas
- 4 Ouvrir le menu/confirmer

Le menu d'application se ferme après une période d'inactivité ou après certaines sélections.

## Modes d'affichage

Le tableau de bord dispose de deux modes d'affichage différents qui se changent au moyen du bouton  du côté droit du volant.

- Calm - la section du milieu du tableau de bord est vide.
- Navigation\* - une carte est affichée sur l'ensemble du tableau de bord.

## Paramètres d'affichage central

Les réglages de l'écran du conducteur s'effectuent via l'écran central.

- 1 Appuyer sur .
- 2 Sélectionner **Commandes**.
- 3 Modifiez les réglages comme vous le souhaitez.

Ces réglages sont personnels et sauvegardés dans le profil d'utilisateur actif.

## Compteur de vitesse alternatif

L'indicateur de vitesse alternatif facilite la conduite dans les pays où les panneaux de limitation de vitesse sont dans une unité différente de celle normalement indiquée dans la voiture.

Lorsque le conducteur change d'unité pour afficher le compteur de vitesse gradué en km/h, par exemple, un compteur plus petit est affiché numériquement en mph à la droite du compteur standard, et vice versa.

\* Option/accessoire.

---

## 4.1.5. Entente de licences pour l'écran du conducteur

Une licence est un accord qui donne le droit d'exercer une certaine activité ou le droit de faire usage des droits d'un tiers conformément aux termes et conditions de l'accord. Le texte suivant est un accord de Volvo avec le fabricant ou développeur.

Le contenu de ce guide représente l'état du guide de l'utilisateur au moment de l'impression et pourrait ne pas être entièrement valide dans le futur. Pour de plus amples renseignements, veuillez consulter l'avis de non-responsabilité complète à la première page.



## 1.1 List of used Open Source Components

This table contains a list of open source software (OSS) components used within the product under the terms of the respective licenses. The source code corresponding to the open source components is also provided along with the product wherever mandated by the respective OSS license

SI No.	Name of OSS Component	Version of OSS Component	Name and Version of License (License text can be found in Appendix below)	Home Page	More Information
1	BidiReferenceCpp	26	Unicode Terms of Use	<a href="http://www.unicode.org/Public/PR0GRAMS/BidiReferenceCpp/">http://www.unicode.org/Public/PR0GRAMS/BidiReferenceCpp/</a>	(C) Socionext Embedded Software Austria GmbH (SESA) Copyright (C) 1999-2009, ASMUS, Inc
2	FASTCRC32	1.2.8	License of Stephan brumme/ Zlib style License	<a href="http://stephan-brumme.com/">http://stephan-brumme.com/</a>	Copyright © 2011-2013 Stephan Brumme. All rights reserved, Copyright (C) 1995-2006, 2010, 2011, 2012 Mark Adler
3	Freescale IMX6 HDMI	5.0.11	BSD 3-clause "New" or "Revised" License	<a href="https://www.nxp.com/">https://www.nxp.com/</a> [ <a href="https://www.nxp.com/">https://www.nxp.com/</a> ]	Copyright © 2009-2012, Freescale Semiconductor, Inc, Copyright © 2010-2012, Freescale Semiconductor, Inc.
4	FreeType Hashing	2.6.3	MIT License	<a href="https://sourceforge.net/p/canvasdraw/cd/642/tree/trunk/freetype/include/freetype/internal/fthash.h">https://sourceforge.net/p/canvasdraw/cd/642/tree/trunk/freetype/include/freetype/internal/fthash.h</a> [ <a href="https://sourceforge.net/p/canvasdraw/cd/642/tree/trunk/freetype/include/freetype/internal/fthash.h">https://sourceforge.net/p/canvasdraw/cd/642/tree/trunk/freetype/include/freetype/internal/fthash.h</a> ]	Copyright 2000 Computing Research Labs, New Mexico State University Copyright 2001-2015 Francesco Zappa Nardelli
5	Freetype Project -BDF	2.6.3	MIT License	<a href="https://sourceforge.net/projects/freetype/files/freetype/2/2.6.3/">https://sourceforge.net/projects/freetype/files/freetype/2/2.6.3/</a> [ <a href="https://www.freetype.org/">https://www.freetype.org/</a> ]	Copyright (C) 2001-2014 by Francesco Zappa Nardelli. Copyright 2000 Computing Research Labs, New Mexico State University
6	Freetype Project -PCF	2.6.3	MIT License	<a href="https://sourceforge.net/projects/freetype/files/freetype/2/2.6.3/">https://sourceforge.net/projects/freetype/files/freetype/2/2.6.3/</a> [ <a href="https://www.freetype.org/">https://www.freetype.org/</a> ]	Copyright 2000-2001, 2003 by Francesco Zappa Nardelli Copyright (C) 2000, 2001, 2002, 2003, 2006, 2010 by Francesco Zappa Nardelli Copyright (C) 2000-2004, 2006-2011, 2013, 2014 by Francesco Zappa Nardelli Copyright 2000-2010, 2012-2014 by Francesco Zappa Nardelli Copyright 2003 by Francesco Zappa Nardelli
7	Freetype Project -Pcfutil	2.6.3	Open Group License	<a href="https://sourceforge.net/projects/freetype/files/freetype/2/2.6.3/">https://sourceforge.net/projects/freetype/files/freetype/2/2.6.3/</a> [ <a href="https://www.freetype.org/">https://www.freetype.org/</a> ]	Copyright 1990, 1994, 1998 The Open Group
8	HarfBuzz	1.3.1	MIT License	<a href="http://freedesktop.org/wiki/Software/HarfBuzz">http://freedesktop.org/wiki/Software/HarfBuzz</a>	Copyright © 2007 Chris Wilson Copyright © 2009,2010 Red Hat, Inc. Copyright © 2011, 2012 Google, Inc.

SI No.	Name of OSS Component	Version of OSS Component	Name and Version of License (License text can be found in Appendix below)	Home Page	More Information
9	Integrity Libnet	1.16	Internet Software Consortium-IBM License ISC License	<a href="https://github.com/lattera/glibc/blob/master/resolv/inetpton.c">https://github.com/lattera/glibc/blob/master/resolv/inetpton.c</a> [ <a href="https://github.com/lattera/glibc/blob/master/resolv/inetpton.c">https://github.com/lattera/glibc/blob/master/resolv/inetpton.c</a> ]	Copyright © 1996 by Internet Software Consortium. Consortium, Copyright © 1995 by International Business Machines, Inc.
10	Khronos EGL Headers	1.4	MIT License	<a href="http://www.khronos.org/registry/egl/">http://www.khronos.org/registry/egl/</a>	Copyright © 2007-2013 The Khronos Group Inc. Copyright 2008 VMware, Inc. Copyright © 2013-2014 The Khronos Group Inc.
11	Khronos Group - OpenGL ES	2.0	SGL Free Software License B v2.0	<a href="http://www.khronos.org/opengles/">http://www.khronos.org/opengles/</a>	
12	libjpeg	6b	Independent JPEG Group License	<a href="http://www.iijg.org/">http://www.iijg.org/</a>	Copyright (C) 1991-1998, Thomas G. Lane.
13	libpng	1.4.22	libpng License	<a href="http://github.com/coapp-packages/libpng/">http://github.com/coapp-packages/libpng/</a>	Copyright © 1998-2010 Glenn Randers-Pehrson Copyright © 2007, 2009 Glenn Randers-Pehrson Version 0.96 Copyright © 1996, 1997 Andreas Dilger Version 0.88 Copyright © 1995, 1996 Guy Eric Schalnat, Group 42, Inc.
14	Libunibreak	1.2.8	zlib License	<a href="https://github.com/adah1972/libunibreak">https://github.com/adah1972/libunibreak</a> [ <a href="https://github.com/adah1972/libunibreak">https://github.com/adah1972/libunibreak</a> ]	Copyright (C) 2008-2011 Wu Yongwei Copyright (C) 2012 Tom Hacohen <a href="mailto:tom@stosb.com">tom@stosb.com</a>
15	Iz4 Compression algorithm	1.4.0	BSD 2-clause "Simplified" License	<a href="http://github.com/Cyan4973/iz4/">http://github.com/Cyan4973/iz4/</a>	Copyright (C) 2011-2014, Yann Collet
16	md5	1.6	Public Domain	<a href="https://doxygen.reactos.org/d7/d04/sdk_2lib_23rdparty_2freetype_2src_2base_2md5_8c_source.html">https://doxygen.reactos.org/d7/d04/sdk_2lib_23rdparty_2freetype_2src_2base_2md5_8c_source.html</a> [ <a href="https://doxygen.reactos.org/d7/d04/sdk_2lib_23rdparty_2freetype_2src_2base_2md5_8c_source.html">https://doxygen.reactos.org/d7/d04/sdk_2lib_23rdparty_2freetype_2src_2base_2md5_8c_source.html</a> ]	
17	NetBSD	1.9	HPND like license IBM License BSD-4-Clause (University of California-Specific) BSD 3-clause "New" or "Revised" License BSD One Clause License	<a href="http://www.netbsd.org/">http://www.netbsd.org/</a>	Copyright © 1998 Manuel Bouyer Copyright © 1996 Matt Thomas. Copyright 1997 Marshall Kirk McKusick. All Rights Reserved, Copyright © 1985, 1988, 1989, 1991, 1993, 1995 The Regents of the University of California Copyright © 1989, 1993 The Regents of the University of California Copyright © 1983, 1993 The Regents of the University of California Copyright 2000-2011 Green Hills Software Copyright (c) 1996 by Internet Software Consortium. Copyright (C) 1998 WIDE Project, Portions Copyright © 1995 by International Business Machines, Inc, Copyright (C) 1994, 1995, 1997 TooLs GmbH Copyright (C) 1994, 1995, 1997 Wolfgang Solfrank Copyright © 1995, 1999 Berkeley Software Design, Inc Portions Copyright © 1993 by Digital Equipment Corporation Copyright © 1992 Henry Spencer Copyright © 1997, 1998, 1999 The NetBSD Foundation, Inc Copyright © 1996 by Internet Software Consortium. Copyright (c) 1994 James A. Jegers(c) © UNIX System Laboratories, Inc.

SI No.	Name of OSS Component	Version of OSS Component	Name and Version of License (License text can be found in Appendix below)	Home Page	More Information
18	NetBSD_BSD4	1.9	BSD 4-clause "Original" or "Old" License	<a href="http://www.netbsd.org/">http://www.netbsd.org/</a>	Copyright 2000-2011, 2000-2013 Green Hills Software, Copyright © 1994, 1998 Christopher G. Demetriou, Copyright © 1982, 1986, 1990, 1993, 1994 The Regents of the University of California. All rights reserved. © UNIX System Laboratories, Inc.
19	The FreeType Project - freetype2	2.6.3	Freetype Project License	<a href="http://sourceforge.net/projects/freetype/">http://sourceforge.net/projects/freetype/</a>	Copyright 1996-2016 by David Turner, Robert Wilhelm, and Werner Lemberg, Copyright 2007-2016 by Rahul Bhalariao, Copyright 2009-2016 by Oran Agra and Mickey Gabel, Copyright 2008-2016 by David Turner, Robert Wilhelm, Werner Lemberg, and suzuki toshiya. Copyright 2000 Computing Research Labs, New Mexico State University, Copyright 2001-2015 Francesco Zappa Nardelli, Copyright 2004-2016 by Masatake YAMATO and Redhat K.K., Copyright 2007-2016 by Derek Clegg and Michael Toftdal, Copyright 2010-2016 by Joel Klinghed, Copyright 2007-2013 Adobe Systems Incorporated, Copyright 2007-2014 Adobe Systems Incorporated, Copyright 2004-2016 by Albert Chin-A-Young, Copyright 2013-2016 by Google, Inc., Copyright 2002-2016 by Roberto Alameda, Copyright 2003 Huw D M Davies for Codeweavers, Copyright 2007 Dmitry Timoshkov for Codeweavers
20	Vivante Driver software	viv5.0.11p7.4.i3	MIT License	<a href="http://www.vivante.com/">http://www.vivante.com/</a>	Copyright 2012 - 2016 Vivante Corporation, Santa Clara, California Copyright © 2007 The Khronos Group Inc Copyright © 2014 - 2016 Vivante Corporation Copyright 2012 Vivante Corporation, Sunnyvale, California Copyright © 2011 Intel Corporation Copyright (C) 1999-2001 Brian Paul
21	zlib	1.2.8	zlib License	<a href="http://www.zlib.net/">http://www.zlib.net/</a>	Copyright (C) 1995-2007 Mark Adler Copyright (C) 1995-2005 Jean-loup Gailly Copyright (C) 1995-2012 Mark Adler Copyright (C) 2003 Chris Anderson Copyright (C) 1998 Brian Raiter
22	RBTree.cpp	3.4.2	Public Domain	<a href="https://www.eu.socionext.com/">https://www.eu.socionext.com/</a>	(C) Socionext Embedded Software Austria GmbH (SESA)

## 2. APPENDIX - LICENSE TEXT

### 2.1 HPND Like license

Portions Copyright (c) 1993 by Digital Equipment Corporation.

Permission to use, copy, modify, and distribute this software for any purpose with or without fee is hereby granted, provided that the above copyright notice and this permission notice appear in all copies, and that the name of Digital Equipment Corporation not be used in advertising or publicity pertaining to distribution of the document or software without specific, written prior permission.

THE SOFTWARE IS PROVIDED "AS IS" AND DIGITAL EQUIPMENT CORP. DISCLAIMS ALL WARRANTIES WITH REGARD TO THIS SOFTWARE, INCLUDING ALL IMPLIED WARRANTIES OF MERCHANTABILITY AND FITNESS. IN NO EVENT SHALL DIGITAL EQUIPMENT CORPORATION BE LIABLE FOR ANY SPECIAL, DIRECT, INDIRECT, OR CONSEQUENTIAL DAMAGES OR ANY DAMAGES WHATSOEVER RESULTING FROM LOSS OF USE, DATA OR PROFITS, WHETHER IN AN ACTION OF CONTRACT, NEGLIGENCE OR OTHER TORTIOUS ACTION, ARISING OUT OF OR IN CONNECTION WITH THE USE OR PERFORMANCE OF THIS SOFTWARE.

### 2.2 BSD 2-clause "Simplified" License

BSD Two Clause License

Redistribution and use in source and binary forms, with or without modification, are permitted provided that the following conditions are met: Redistributions of source code must retain the above copyright notice, this list of conditions and the following disclaimer. Redistributions in binary form must reproduce the above copyright notice, this list of conditions and the following disclaimer in the documentation and/or other materials provided with the distribution.

**Le contenu de ce guide représente l'état du guide de l'utilisateur au moment de l'impression et pourrait ne pas être entièrement valide dans le futur. Pour de plus amples renseignements, veuillez consulter l'avis de non-responsabilité complète à la première page.**

THIS SOFTWARE IS PROVIDED BY THE AUTHOR "AS IS" AND ANY EXPRESS OR IMPLIED WARRANTIES, INCLUDING, BUT NOT LIMITED TO, THE IMPLIED WARRANTIES OF MERCHANTABILITY AND FITNESS FOR A PARTICULAR PURPOSE ARE DISCLAIMED. IN NO EVENT SHALL THE AUTHOR BE LIABLE FOR ANY DIRECT, INDIRECT, INCIDENTAL, SPECIAL, EXEMPLARY, OR CONSEQUENTIAL DAMAGES (INCLUDING, BUT NOT LIMITED TO, PROCUREMENT OF SUBSTITUTE GOODS OR SERVICES; LOSS OF USE, DATA, OR PROFITS; OR BUSINESS INTERRUPTION) HOWEVER CAUSED AND ON ANY THEORY OF LIABILITY, WHETHER IN CONTRACT, STRICT LIABILITY, OR TORT (INCLUDING NEGLIGENCE OR OTHERWISE) ARISING IN ANY WAY OUT OF THE USE OF THIS SOFTWARE, EVEN IF ADVISED OF THE POSSIBILITY OF SUCH DAMAGE.

### **2.3 IBM License**

Portions Copyright (c) 1995 by International Business Machines, Inc.

International Business Machines, Inc. (hereinafter called IBM) grants permission under its copyrights to use, copy, modify, and distribute this Software with or without fee, provided that the above copyright notice and all paragraphs of this notice appear in all copies, and that the name of IBM not be used in connection with the marketing of any product incorporating the Software or modifications thereof, without specific, written prior permission.

To the extent it has a right to do so, IBM grants an immunity from suit under its patents, if any, for the use, sale or manufacture of products to the extent that such products are used for performing Domain Name System dynamic updates in TCP/IP networks by means of the Software. No immunity is granted for any product per se or for any other function of any product.

THE SOFTWARE IS PROVIDED "AS IS", AND IBM DISCLAIMS ALL WARRANTIES, INCLUDING ALL IMPLIED WARRANTIES OF MERCHANTABILITY AND FITNESS FOR A PARTICULAR PURPOSE. IN NO EVENT SHALL IBM BE LIABLE FOR ANY SPECIAL, DIRECT, INDIRECT, OR CONSEQUENTIAL DAMAGES OR ANY DAMAGES WHATSOEVER ARISING OUT OF OR IN CONNECTION WITH THE USE OR PERFORMANCE OF THIS SOFTWARE, EVEN IF IBM IS APPRISED OF THE POSSIBILITY OF SUCH DAMAGES.

### **2.4 BSD 3-clause "New" or "Revised" License**

Copyright/Copyright holders – see List of Open Source Components

All rights reserved.

Redistribution and use in source and binary forms, with or without modification, are permitted provided that the following conditions are met:

Redistributions of source code must retain the above copyright notice, this list of conditions and the following disclaimer. Redistributions in binary form must reproduce the above copyright notice, this list of conditions and the following disclaimer in the documentation and/or other materials provided with the distribution. Neither the name of the [ORGANIZATION] nor the names of its contributors may be used to endorse or promote products derived from this software without specific prior written permission.

THIS SOFTWARE IS PROVIDED BY THE COPYRIGHT HOLDERS AND CONTRIBUTORS "AS IS" AND ANY EXPRESS OR IMPLIED WARRANTIES, INCLUDING, BUT NOT LIMITED TO, THE IMPLIED WARRANTIES OF MERCHANTABILITY AND FITNESS FOR A PARTICULAR PURPOSE ARE DISCLAIMED. IN NO EVENT SHALL THE COPYRIGHT OWNER OR CONTRIBUTORS BE LIABLE FOR ANY DIRECT, INDIRECT, INCIDENTAL, SPECIAL, EXEMPLARY, OR CONSEQUENTIAL DAMAGES (INCLUDING, BUT NOT LIMITED TO, PROCUREMENT OF SUBSTITUTE GOODS OR SERVICES; LOSS OF USE, DATA, OR PROFITS; OR BUSINESS INTERRUPTION) HOWEVER CAUSED AND ON ANY THEORY OF LIABILITY, WHETHER IN CONTRACT, STRICT LIABILITY, OR TORT (INCLUDING NEGLIGENCE OR OTHERWISE) ARISING IN ANY WAY OUT OF THE USE OF THIS SOFTWARE, EVEN IF ADVISED OF THE POSSIBILITY OF SUCH DAMAGE.

### **2.5 BSD 4-clause "Original" or "Old" License**

Copyright/Copyright holders – see List of Open Source Components

All rights reserved.

Redistribution and use in source and binary forms, with or without modification, are permitted provided that the following conditions are met:

1. Redistributions of source code must retain the above copyright notice, this list of conditions and the following disclaimer.
2. Redistributions in binary form must reproduce the above copyright notice, this list of conditions and the following disclaimer in the documentation and/or other materials provided with the distribution.
3. All advertising materials mentioning features or use of this software must display the following acknowledgement: This product includes software developed by the organization.
4. Neither the name of the organization nor the names of its contributors may be used to endorse or promote products derived from this software without specific prior written permission.

THIS SOFTWARE IS PROVIDED BY COPYRIGHT HOLDER "AS IS" AND ANY EXPRESS OR IMPLIED WARRANTIES, INCLUDING, BUT NOT LIMITED TO, THE IMPLIED WARRANTIES OF MERCHANTABILITY AND FITNESS FOR A PARTICULAR PURPOSE ARE DISCLAIMED. IN NO EVENT SHALL {{COPYRIGHT HOLDER}} BE LIABLE FOR ANY DIRECT, INDIRECT, INCIDENTAL, SPECIAL, EXEMPLARY, OR CONSEQUENTIAL DAMAGES (INCLUDING, BUT NOT LIMITED TO, PROCUREMENT OF SUBSTITUTE GOODS OR SERVICES; LOSS OF USE, DATA, OR PROFITS; OR BUSINESS INTERRUPTION) HOWEVER CAUSED AND ON ANY THEORY OF LIABILITY, WHETHER IN CONTRACT, STRICT LIABILITY, OR TORT (INCLUDING NEGLIGENCE OR OTHERWISE) ARISING IN ANY WAY OUT OF THE USE OF THIS SOFTWARE, EVEN IF ADVISED OF THE POSSIBILITY OF SUCH DAMAGE.

## 2.6 BSD-4-Clause (University of California-Specific)

BSD-4-Clause (University of California-Specific)

Copyright/Copyright holders – see List of Open Source Components

Redistribution and use in source and binary forms, with or without modification, are permitted provided that the following conditions are met:

1. Redistributions of source code must retain the above copyright notice, this list of conditions and the following disclaimer.
2. Redistributions in binary form must reproduce the above copyright notice, this list of conditions and the following disclaimer in the documentation and/or other materials provided with the distribution.
3. All advertising materials mentioning features or use of this software must display the following acknowledgement: This product includes software developed by the University of California, Berkeley and its contributors.
4. Neither the name of the University nor the names of its contributors may be used to endorse or promote products derived from this software without specific prior written permission.

THIS SOFTWARE IS PROVIDED BY THE REGENTS AND CONTRIBUTORS "AS IS" AND ANY EXPRESS OR IMPLIED WARRANTIES, INCLUDING, BUT NOT LIMITED TO, THE IMPLIED WARRANTIES OF MERCHANTABILITY AND FITNESS FOR A PARTICULAR PURPOSE ARE DISCLAIMED. IN NO EVENT SHALL THE REGENTS OR CONTRIBUTORS BE LIABLE FOR ANY DIRECT, INDIRECT, INCIDENTAL, SPECIAL, EXEMPLARY, OR CONSEQUENTIAL DAMAGES (INCLUDING, BUT NOT LIMITED TO, PROCUREMENT OF SUBSTITUTE GOODS OR SERVICES; LOSS OF USE, DATA, OR PROFITS; OR BUSINESS INTERRUPTION) HOWEVER CAUSED AND ON ANY THEORY OF LIABILITY, WHETHER IN CONTRACT, STRICT LIABILITY, OR TORT (INCLUDING NEGLIGENCE OR OTHERWISE) ARISING IN ANY WAY OUT OF THE USE OF THIS SOFTWARE, EVEN IF ADVISED OF THE POSSIBILITY OF SUCH DAMAGE.

## 2.7 Freetype Project License

Le contenu de ce guide représente l'état du guide de l'utilisateur au moment de l'impression et pourrait ne pas être entièrement valide dans le futur. Pour de plus amples renseignements, veuillez consulter l'avis de non-responsabilité complète à la première page.

## The FreeType Project LICENSE

2006-Jan-27

Copyright 1996-2002, 2006 by David Turner, Robert Wilhelm, and Werner Lemberg

### Introduction

The FreeType Project is distributed in several archive packages; some of them may contain, in addition to the FreeType font engine, various tools and contributions which rely on, or relate to, the FreeType Project. This license applies to all files found in such packages, and which do not fall under their own explicit license. The license affects thus the FreeType font engine, the test programs, documentation and makefiles, at the very least. This license was inspired by the BSD, Artistic, and IJG (Independent JPEG Group) licenses, which all encourage inclusion and use of free software in commercial and freeware products alike. As a consequence, its main points are that:

We don't promise that this software works. However, we will be interested in any kind of bug reports. ('as is' distribution)

You can use this software for whatever you want, in parts or full form, without having to pay us. ('royalty-free' usage)

You may not pretend that you wrote this software. If you use it, or only parts of it, in a program, you must acknowledge somewhere in your documentation that you have used the FreeType code. ('credits')

We specifically permit and encourage the inclusion of this software, with or without modifications, in commercial products. We disclaim all warranties covering The FreeType Project and assume no liability related to The FreeType Project. Finally, many people asked us for a preferred form for a credit/disclaimer to use in compliance with this license. We thus encourage you to use the following text: "Portions of this software are copyright © 1996-2002, 2006 The FreeType Project ([www.freetype.org](http://www.freetype.org)). All rights reserved."

### Definitions

Throughout this license, the terms 'package', 'FreeType Project', and 'FreeType archive' refer to the set of files originally distributed by the authors (David Turner, Robert Wilhelm, and Werner Lemberg) as the 'FreeType Project', be they named as alpha, beta or final release. 'You' refers to the licensee, or person using the project, where 'using' is a generic term including compiling the project's source code as well as linking it to form a 'program' or 'executable'. This program is referred to as 'a program using the FreeType engine'. This license applies to all files distributed in the original FreeType Project, including all source code, binaries and documentation, unless otherwise stated in the file in its original, unmodified form as distributed in the original archive. If you are unsure whether or not a particular file is covered by this license, you must contact us to verify this.

### No Warranty

THE FREETYPE PROJECT IS PROVIDED 'AS IS' WITHOUT WARRANTY OF ANY KIND, EITHER EXPRESS OR IMPLIED, INCLUDING, BUT NOT LIMITED TO, WARRANTIES OF MERCHANTABILITY AND FITNESS FOR A PARTICULAR PURPOSE. IN NO EVENT WILL ANY OF THE AUTHORS OR COPYRIGHT HOLDERS BE LIABLE FOR ANY DAMAGES CAUSED BY THE USE OR THE INABILITY TO USE, OF THE FREETYPE PROJECT. Redistribution

### Redistribution

This license grants a worldwide, royalty-free, perpetual and irrevocable right and license to use, execute, perform, compile, display, copy, create derivative works of, distribute and sublicense the FreeType Project (in both source and object code forms) and derivative works thereof for any purpose; and to authorize others to exercise some or all of the rights granted herein, subject to the following conditions:

Redistribution of source code must retain this license file ('FTL.TXT') unaltered; any additions, deletions or changes to the original files must be clearly indicated in accompanying documentation. The copyright notices of the unaltered, original files must

be preserved in all copies of source files. Redistribution in binary form must provide a disclaimer that states that the software is based in part of the work of the FreeType Team, in the distribution documentation. We also encourage you to put an URL to the FreeType web page in your documentation, though this isn't mandatory. These conditions apply to any software derived from or based on the FreeType Project, not just the unmodified files. If you use our work, you must acknowledge us. However, no fee need be paid to us.

### **Advertising**

Neither the FreeType authors and contributors nor you shall use the name of the other for commercial, advertising, or promotional purposes without specific prior written permission. We suggest, but do not require, that you use one or more of the following phrases to refer to this software in your documentation or advertising materials: 'FreeType Project', 'FreeType Engine', 'FreeType library', or 'FreeType Distribution'. As you have not signed this license, you are not required to accept it. However, as the FreeType Project is copyrighted material, only this license, or another one contracted with the authors, grants you the right to use, distribute, and modify it. Therefore, by using, distributing, or modifying the FreeType Project, you indicate that you understand and accept all the terms of this license.

### **Contacts**

There are two mailing lists related to FreeType:

`freetype@nongnu.org`

Discusses general use and applications of FreeType, as well as future and wanted additions to the library and distribution. If you are looking for support, start in this list if you haven't found anything to help you in the documentation.

`devel@nongnu.org`

Discusses bugs, as well as engine internals, design issues, specific licenses, porting, etc.

Our home page can be found at: <http://www.freetype.org>

### **2.8 Independent JPEG Group License**

The Independent JPEG Group's JPEG software README for release 6b of 27-Mar-1998

This distribution contains the sixth public release of the Independent JPEG Group's free JPEG software. You are welcome to redistribute this software and to use it for any purpose, subject to the conditions under LEGAL ISSUES, below. Serious users of this software (particularly those incorporating it into larger programs) should contact IJG at [jpeg-info@uunet.uu.net](mailto:jpeg-info@uunet.uu.net) to be added to our electronic mailing list. Mailing list members are notified of updates and have a chance to participate in technical discussions, etc. This software is the work of Tom Lane, Philip Gladstone, Jim Boucher, Lee Crocker, Julian Minguillon, Luis Ortiz, George Phillips, Davide Rossi, Guido Vollbeding, Ge' Weijers, and other members of the Independent JPEG Group. IJG is not affiliated with the official ISO JPEG standards committee.

### **LEGAL ISSUES**

In plain English:

We don't promise that this software works. (But if you find any bugs, please let us know!) You can use this software for whatever you want. You don't have to pay us. You may not pretend that you wrote this software. If you use it in a program, you must acknowledge somewhere in your documentation that you've used the IJG code.

In legalese:

The authors make NO WARRANTY or representation, either express or implied, with respect to this software, its quality, accuracy, merchantability, or fitness for a particular purpose. This software is provided "AS IS", and you, its user, assume the entire

risk as to its quality and accuracy. This software is copyright (C) 1991-1998, Thomas G. Lane. All Rights Reserved except as specified below.

Permission is hereby granted to use, copy, modify, and distribute this software (or portions thereof) for any purpose, without fee, subject to these conditions:

1. If any part of the source code for this software is distributed, then this README file must be included, with this copyright and no-warranty notice unaltered; and any additions, deletions, or changes to the original files must be clearly indicated in accompanying documentation.
2. If only executable code is distributed, then the accompanying documentation must state that "this software is based in part on the work of the Independent JPEG Group".
3. Permission for use of this software is granted only if the user accepts full responsibility for any undesirable consequences; the authors accept NO LIABILITY for damages of any kind.

These conditions apply to any software derived from or based on the IJG code, not just to the unmodified library. If you use our work, you ought to acknowledge us.

Permission is NOT granted for the use of any IJG author's name or company name in advertising or publicity relating to this software or products derived from it. This software may be referred to only as "the Independent JPEG Group's software".

We specifically permit and encourage the use of this software as the basis of commercial products, provided that all warranty or liability claims are assumed by the product vendor. ansi2knr.c is included in this distribution by permission of L. Peter Deutsch, sole proprietor of its copyright holder, Aladdin Enterprises of Menlo Park, CA. ansi2knr.c is NOT covered by the above copyright and conditions, but instead by the usual distribution terms of the Free Software Foundation; principally, that you must include source code if you redistribute it. (See the file ansi2knr.c for full details.)

However, since ansi2knr.c is not needed as part of any program generated from the IJG code, this does not limit you more than the foregoing paragraphs do. The Unix configuration script "configure" was produced with GNU Autoconf. It is copyright by the Free Software Foundation but is freely distributable. The same holds for its supporting scripts (config.guess, config.sub, ltconfig, ltmain.sh). Another support script, install-sh, is copyright by M.I.T. but is also freely distributable.

It appears that the arithmetic coding option of the JPEG spec is covered by patents owned by IBM, AT&T, and Mitsubishi. Hence arithmetic coding cannot legally be used without obtaining one or more licenses. For this reason, support for arithmetic coding has been removed from the free JPEG software. (Since arithmetic coding provides only a marginal gain over the unpatented Huffman mode, it is unlikely that very many implementations will support it.) So far as we are aware, there are no patent restrictions on the remaining code.

The IJG distribution formerly included code to read and write GIF files. To avoid entanglement with the Unisys LZW patent, GIF reading support has been removed altogether, and the GIF writer has been simplified to produce "uncompressed GIFs". This technique does not use the LZW algorithm; the resulting GIF files are larger than usual, but are readable by all standard GIF decoders. We are required to state that:

"The Graphics Interchange Format(c) is the Copyright property of CompuServe Incorporated. GIF(sm) is a Service Mark property of CompuServe Incorporated."

## **2.9 Internet Software Consortium-IBM License**

Copyright (c) 1996 by Internet Software Consortium.

Permission to use, copy, modify, and distribute this software for any purpose with or without fee is hereby granted, provided that the above copyright notice and this permission notice appear in all copies.

THE SOFTWARE IS PROVIDED "AS IS" AND INTERNET SOFTWARE CONSORTIUM DISCLAIMS ALL WARRANTIES WITH REGARD TO THIS SOFTWARE INCLUDING ALL IMPLIED WARRANTIES OF MERCHANTABILITY AND FITNESS. IN NO



EVENT SHALL INTERNET SOFTWARE CONSORTIUM BE LIABLE FOR ANY SPECIAL, DIRECT, INDIRECT, OR CONSEQUENTIAL DAMAGES OR ANY DAMAGES WHATSOEVER RESULTING FROM LOSS OF USE, DATA OR PROFITS, WHETHER IN AN ACTION OF CONTRACT, NEGLIGENCE OR OTHER TORTIOUS ACTION, ARISING OUT OF OR IN CONNECTION WITH THE USE OR PERFORMANCE OF THIS SOFTWARE.

Portions Copyright (c) 1995 by International Business Machines, Inc.

International Business Machines, Inc. (hereinafter called IBM) grants permission under its copyrights to use, copy, modify, and distribute this Software with or without fee, provided that the above copyright notice and all paragraphs of this notice appear in all copies, and that the name of IBM not be used in connection with the marketing of any product incorporating the Software or modifications thereof, without specific, written prior permission.

To the extent it has a right to do so, IBM grants an immunity from suit under its patents, if any, for the use, sale or manufacture of products to the extent that such products are used for performing Domain Name System dynamic updates in TCP/IP networks by means of the Software. No immunity is granted for any product per se or for any other function of any product.

THE SOFTWARE IS PROVIDED "AS IS", AND IBM DISCLAIMS ALL WARRANTIES, INCLUDING ALL IMPLIED WARRANTIES OF MERCHANTABILITY AND FITNESS FOR A PARTICULAR PURPOSE. IN NO EVENT SHALL IBM BE LIABLE FOR ANY SPECIAL, DIRECT, INDIRECT, OR CONSEQUENTIAL DAMAGES OR ANY DAMAGES WHATSOEVER ARISING OUT OF OR IN CONNECTION WITH THE USE OR PERFORMANCE OF THIS SOFTWARE, EVEN IF IBM IS APPRISED OF THE POSSIBILITY OF SUCH DAMAGES.

#### **2.10 Khronos License**

Copyright (c) 2013 The Khronos Group Inc.

\*\* \*\* Permission is hereby granted, free of charge, to any person obtaining a \*\* copy of this software and/or associated documentation files (the \*\* "Materials"), to deal in the Materials without restriction, including \*\* without limitation the rights to use, copy, modify, merge, publish, \*\* distribute, sublicense, and/or sell copies of the Materials, and to \*\* permit persons to whom the Materials are furnished to do so, subject to \*\* the following conditions: \*\* \*\* The above copyright notice and this permission notice shall be included \*\* in all copies or substantial portions of the Materials. \*\*

\*\* THE MATERIALS ARE PROVIDED "AS IS", WITHOUT WARRANTY OF ANY KIND, \*\* EXPRESS OR IMPLIED, INCLUDING BUT NOT LIMITED TO THE WARRANTIES OF \*\* MERCHANTABILITY, FITNESS FOR A PARTICULAR PURPOSE AND NONINFRINGEMENT. \*\* IN NO EVENT SHALL THE AUTHORS OR COPYRIGHT HOLDERS BE LIABLE FOR ANY \*\* CLAIM, DAMAGES OR OTHER LIABILITY, WHETHER IN AN ACTION OF CONTRACT, \*\* TORT OR OTHERWISE, ARISING FROM, OUT OF OR IN CONNECTION WITH THE \*\* MATERIALS OR THE USE OR OTHER DEALINGS IN THE MATERIALS.

#### **2.11 License of Stephan Brumme/ Zlib style License**

This software is provided 'as-is', without any express or implied warranty. In no event will the author be held liable for any damages arising from the use of this software. Permission is granted to anyone to use this software for any purpose, including commercial applications, and to alter it and redistribute it freely, subject to the following restrictions: The origin of this software must not be misrepresented; you must not claim that you wrote the original software. If you use this software in a product, an acknowledgment in the product documentation would be appreciated but is not required. Altered source versions must be plainly marked as such, and must not be misrepresented as being the original software.

#### **2.12 MIT License**

The MIT License

Copyright/Copyright holders – see List of Open Source Components

Permission is hereby granted, free of charge, to any person obtaining a copy of this software and associated documentation files (the "Software"), to deal in the Software without restriction, including without limitation the rights to use, copy, modify,

merge, publish, distribute, sublicense, and/or sell copies of the Software, and to permit persons to whom the Software is furnished to do so, subject to the following conditions:

The above copyright notice and this permission notice shall be included in all copies or substantial portions of the Software.

THE SOFTWARE IS PROVIDED "AS IS", WITHOUT WARRANTY OF ANY KIND, EXPRESS OR IMPLIED, INCLUDING BUT NOT LIMITED TO THE WARRANTIES OF MERCHANTABILITY, FITNESS FOR A PARTICULAR PURPOSE AND NONINFRINGEMENT. IN NO EVENT SHALL THE AUTHORS OR COPYRIGHT HOLDERS BE LIABLE FOR ANY CLAIM, DAMAGES OR OTHER LIABILITY, WHETHER IN AN ACTION OF CONTRACT, TORT OR OTHERWISE, ARISING FROM, OUT OF OR IN CONNECTION WITH THE SOFTWARE OR THE USE OR OTHER DEALINGS IN THE SOFTWARE.

### **2.13 Open Group License**

Copyright 1996, 1998 The Open Group.

Permission to use, copy, modify, distribute, and sell this software and its documentation for any purpose is hereby granted without fee, provided that the above copyright notice appear in all copies and that both that copyright notice and this permission notice appear in supporting documentation. The above copyright notice and this permission notice shall be included in all copies or substantial portions of the Software.

THE SOFTWARE IS PROVIDED "AS IS", WITHOUT WARRANTY OF ANY KIND, EXPRESS OR IMPLIED, INCLUDING BUT NOT LIMITED TO THE WARRANTIES OF MERCHANTABILITY, FITNESS FOR A PARTICULAR PURPOSE AND NONINFRINGEMENT. IN NO EVENT SHALL THE OPEN GROUP BE LIABLE FOR ANY CLAIM, DAMAGES OR OTHER LIABILITY, WHETHER IN AN ACTION OF CONTRACT, TORT OR OTHERWISE, ARISING FROM, OUT OF OR IN CONNECTION WITH THE SOFTWARE OR THE USE OR OTHER DEALINGS IN THE SOFTWARE.

Except as contained in this notice, the name of The Open Group shall not be used in advertising or otherwise to promote the sale, use or other dealings in this Software without prior written authorization from The Open Group.

### **2.14 Public Domain**

Public domain code is not subject to any license.

### **2.15 BSD One Clause License**

BSD One Clause License

Copyright/Copyright holders – see List of Open Source Components

All rights reserved.

Redistribution and use in source and binary forms, with or without modification, are permitted provided that the following conditions are met:

\* Redistributions of source code must retain the above copyright notice, this list of conditions and the following disclaimer.

THIS SOFTWARE IS PROVIDED BY THE COPYRIGHT HOLDERS AND CONTRIBUTORS "AS IS" AND ANY EXPRESS OR IMPLIED WARRANTIES, INCLUDING, BUT NOT LIMITED TO, THE IMPLIED WARRANTIES OF MERCHANTABILITY AND FITNESS FOR A PARTICULAR PURPOSE ARE DISCLAIMED. IN NO EVENT SHALL THE COPYRIGHT OWNER OR CONTRIBUTORS BE LIABLE FOR ANY DIRECT, INDIRECT, INCIDENTAL, SPECIAL, EXEMPLARY, OR CONSEQUENTIAL DAMAGES (INCLUDING, BUT NOT LIMITED TO, PROCUREMENT OF SUBSTITUTE GOODS OR SERVICES; LOSS OF USE, DATA, OR PROFITS; OR BUSINESS INTERRUPTION) HOWEVER CAUSED AND ON ANY THEORY OF LIABILITY, WHETHER IN CONTRACT, STRICT LIABILITY, OR TORT (INCLUDING NEGLIGENCE OR OTHERWISE) ARISING IN ANY WAY OUT OF THE USE OF THIS SOFTWARE, EVEN IF ADVISED OF THE POSSIBILITY OF SUCH DAMAGE.

## 2.16 ISC License

ISC License (ISCL)

Copyright/Copyright holders – see List of Open Source Components

Permission to use, copy, modify, and/or distribute this software for any purpose with or without fee is hereby granted, provided that the above copyright notice and this permission notice appear in all copies.

THE SOFTWARE IS PROVIDED "AS IS" AND THE AUTHOR DISCLAIMS ALL WARRANTIES WITH REGARD TO THIS SOFTWARE INCLUDING ALL IMPLIED WARRANTIES OF MERCHANTABILITY AND FITNESS. IN NO EVENT SHALL THE AUTHOR BE LIABLE FOR ANY SPECIAL, DIRECT, INDIRECT, OR CONSEQUENTIAL DAMAGES OR ANY DAMAGES WHATSOEVER RESULTING FROM LOSS OF USE, DATA OR PROFITS, WHETHER IN AN ACTION OF CONTRACT, NEGLIGENCE OR OTHER TORTIOUS ACTION, ARISING OUT OF OR IN CONNECTION WITH THE USE OR PERFORMANCE OF THIS SOFTWARE.

## 2.17 SGI Free Software License B v2.0

ISC License (ISCL)

Copyright/Copyright holders – see List of Open Source Components

Permission is hereby granted, free of charge, to any person obtaining a copy of this software and associated documentation files (the "Software"), to deal in the Software without restriction, including without limitation the rights to use, copy, modify, merge, publish, distribute, sublicense, and/or sell copies of the Software, and to permit persons to whom the Software is furnished to do so, subject to the following conditions:

The above copyright notice including the dates of first publication and either this permission notice or a reference to <http://oss.sgi.com/projects/FreeB/> shall be included in all copies or substantial portions of the Software.

THE SOFTWARE IS PROVIDED "AS IS" AND THE AUTHOR DISCLAIMS ALL WARRANTIES WITH REGARD TO THIS SOFTWARE INCLUDING ALL IMPLIED WARRANTIES OF MERCHANTABILITY AND FITNESS. IN NO EVENT SHALL THE AUTHOR BE LIABLE FOR ANY SPECIAL, DIRECT, INDIRECT, OR CONSEQUENTIAL DAMAGES OR ANY DAMAGES WHATSOEVER RESULTING FROM LOSS OF USE, DATA OR PROFITS, WHETHER IN AN ACTION OF CONTRACT, NEGLIGENCE OR OTHER TORTIOUS ACTION, ARISING OUT OF OR IN CONNECTION WITH THE USE OR PERFORMANCE OF THIS SOFTWARE.

Except as contained in this notice, the name of Silicon Graphics, Inc. shall not be used in advertising or otherwise to promote the sale, use or other dealings in this Software without prior written authorization from Silicon Graphics, Inc.

## 2.18 Unicode Terms of Use

For the general privacy policy governing access to this site, see the Unicode Privacy Policy. For trademark usage, see the Unicode® Consortium Name and Trademark Usage Policy.

### A. Unicode Copyright.

1. Copyright © 1991-2014 Unicode, Inc. All rights reserved.
2. Certain documents and files on this website contain a legend indicating that "Modification is permitted." Any person is hereby authorized, without fee, to modify such documents and files to create derivative works conforming to the Unicode® Standard, subject to Terms and Conditions herein.
3. Any person is hereby authorized, without fee, to view, use, reproduce, and distribute all documents and files solely for informational purposes in the creation of products supporting the Unicode Standard, subject to the Terms and Conditions herein.

4. Further specifications of rights and restrictions pertaining to the use of the particular set of data files known as the "Unicode Character Database" can be found in Exhibit 1.
5. Each version of the Unicode Standard has further specifications of rights and restrictions of use. For the book editions (Unicode 5.0 and earlier), these are found on the back of the title page. The online code charts carry specific restrictions. All other files, including online documentation of the core specification for Unicode 6.0 and later, are covered under these general Terms of Use.
6. No license is granted to "mirror" the Unicode website where a fee is charged for access to the "mirror" site.
7. Modification is not permitted with respect to this document. All copies of this document must be verbatim.

## **B. Restricted Rights Legend.**

Any technical data or software which is licensed to the United States of America, its agencies and/or instrumentalities under this Agreement is commercial technical data or commercial computer software developed exclusively at private expense as defined in FAR 2.101, or DFARS 252.227-7014 (June 1995), as applicable. For technical data, use, duplication, or disclosure by the Government is subject to restrictions as set forth in DFARS 202.227-7015 Technical Data, Commercial and Items (Nov 1995) and this Agreement. For Software, in accordance with FAR 12-212 or DFARS 227-7202, as applicable, use, duplication or disclosure by the Government is subject to the restrictions set forth in this Agreement.

## **C. Warranties and Disclaimers.**

1. This publication and/or website may include technical or typographical errors or other inaccuracies. Changes are periodically added to the information herein; these changes will be incorporated in new editions of the publication and/or website. Unicode may make improvements and/or changes in the product(s) and/or program(s) described in this publication and/or website at any time.
2. If this file has been purchased on magnetic or optical media from Unicode, Inc. the sole and exclusive remedy for any claim will be exchange of the defective media within ninety (90) days of original purchase.
3. EXCEPT AS PROVIDED IN SECTION C.2, THIS PUBLICATION AND/OR SOFTWARE IS PROVIDED "AS IS" WITHOUT WARRANTY OF ANY KIND EITHER EXPRESS, IMPLIED, OR STATUTORY, INCLUDING, BUT NOT LIMITED TO, ANY WARRANTIES OF MERCHANTABILITY, FITNESS FOR A PARTICULAR PURPOSE, OR NON-INFRINGEMENT. UNICODE AND ITS LICENSORS ASSUME NO RESPONSIBILITY FOR ERRORS OR OMISSIONS IN THIS PUBLICATION AND/OR SOFTWARE OR OTHER DOCUMENTS WHICH ARE REFERENCED BY OR LINKED TO THIS PUBLICATION OR THE UNICODE WEBSITE.

## **D. Waiver of Damages.**

In no event shall Unicode or its licensors be liable for any special, incidental, indirect or consequential damages of any kind, or any damages whatsoever, whether or not Unicode was advised of the possibility of the damage, including, without limitation, those resulting from the following: loss of use, data or profits, in connection with the use, modification or distribution of this information or its derivatives.

## **E. Trademarks & Logos.**

1. The Unicode Word Mark and the Unicode Logo are trademarks of Unicode, Inc. "The Unicode Consortium" and "Unicode, Inc." are trade names of Unicode, Inc. Use of the information and materials found on this website indicates your acknowledgement of Unicode, Inc.'s exclusive worldwide rights in the Unicode Word Mark, the Unicode Logo, and the Unicode trade names.
2. The Unicode Consortium Name and Trademark Usage Policy ("Trademark Policy") are incorporated herein by reference and you agree to abide by the provisions of the Trademark Policy, which may be changed from time to time in the sole discretion of Unicode, Inc.
3. All third party trademarks referenced herein are the property of their respective owners.

## F. Miscellaneous.

1. Jurisdiction and Venue. This server is operated from a location in the State of California, United States of America. Unicode makes no representation that the materials are appropriate for use in other locations. If you access this server from other locations, you are responsible for compliance with local laws. This Agreement, all use of this site and any claims and damages resulting from use of this site are governed solely by the laws of the State of California without regard to any principles which would apply the laws of a different jurisdiction. The user agrees that any disputes regarding this site shall be resolved solely in the courts located in Santa Clara County, California. The user agrees said courts have personal jurisdiction and agree to waive any right to transfer the dispute to any other forum.
2. Modification by Unicode. Unicode shall have the right to modify this Agreement at any time by posting it to this site. The user may not assign any part of this Agreement without Unicode's prior written consent.
3. Taxes. The user agrees to pay any taxes arising from access to this website or use of the information herein, except for those based on Unicode's net income.
4. Severability. If any provision of this Agreement is declared invalid or unenforceable, the remaining provisions of this Agreement shall remain in effect.
5. Entire Agreement. This Agreement constitutes the entire agreement between the parties.

### 2.19 libpng License

This copy of the libpng notices is provided for your convenience. In case of any discrepancy between this copy and the notices in the file png.h that is included in the libpng distribution, the latter shall prevail.

COPYRIGHT NOTICE, DISCLAIMER, and LICENSE:

The above copyright notice and this permission notice shall be included in all copies or substantial portions of the Software.

If you modify libpng you may insert additional notices immediately following this sentence. libpng versions 1.0.7, July 1, 2000, through 1.0.13, April 15, 2002, are Copyright (c) 2000-2002 Glenn Randers-Pehrson and are distributed according to the same disclaimer and license as libpng-1.0.6 with the following individuals added to the list of Contributing Authors:

Simon-Pierre Cadieux, Eric S. Raymond, Gilles Vollant

and with the following additions to the disclaimer:

There is no warranty against interference with your enjoyment of the library or against infringement. There is no warranty that our efforts or the library will fulfill any of your particular purposes or needs. This library is provided with all faults, and the entire risk of satisfactory quality, performance, accuracy, and effort is with the user.

libpng versions 0.97, January 1998, through 1.0.6, March 20, 2000, are Copyright (c) 1998, 1999 Glenn Randers-Pehrson, and are distributed according to the same disclaimer and license as libpng-0.96, with the following individuals added to the list of Contributing Authors:

Tom Lane, Glenn Randers-Pehrson, Willem van Schaik.

libpng versions 0.89, June 1996, through 0.96, May 1997, are Copyright (c) 1996, 1997 Andreas Dilger Distributed according to the same disclaimer and license as libpng-0.88, with the following individuals added to the list of Contributing Authors:

John Bowler, Kevin Bracey, Sam Bushe, Magnus Holmgren, Greg Roelofs, Tom Tanner.

libpng versions 0.5, May 1995, through 0.88, January 1996, are Copyright (c) 1995, 1996 Guy Eric Schalnat, Group 42, Inc. For the purposes of this copyright and license, "Contributing Authors" is defined as the following set of individuals:

Andreas Dilger, Dave Martindale, Guy Eric Schalnat, Paul Schmidt, Tim Wegner.

The PNG Reference Library is supplied "AS IS". The Contributing Authors and Group 42, Inc. disclaim all warranties, expressed or implied, including, without limitation, the warranties of merchantability and of fitness for any purpose. The Contributing Authors and Group 42, Inc. assume no liability for direct, indirect, incidental, special, exemplary, or consequential damages, which may result from the use of the PNG Reference Library, even if advised of the possibility of such damage. Permission is hereby granted to use, copy, modify, and distribute this source code, or portions hereof, for any purpose, without fee, subject to the following restrictions:

1. The origin of this source code must not be misrepresented.
2. Altered versions must be plainly marked as such and must not be misrepresented as being the original source.
3. This Copyright notice may not be removed or altered from any source or altered source distribution.

The Contributing Authors and Group 42, Inc. specifically permit, without fee, and encourage the use of this source code as a component to supporting the PNG file format in commercial products. If you use this source code in a product, acknowledgment is not required but would be appreciated. A "png\_get\_copyright" function is available, for convenient use in "about" boxes and the like:

```
printf("%s",png_get_copyright(NULL));
```

Also, the PNG logo (in PNG format, of course) is supplied in the files "pngbar.png" and "pngbar.jpg (88x31) and "pngnow.png" (98x31).

Libpng is OSI Certified Open Source Software. OSI Certified Open Source is a certification mark of the Open Source Initiative.

Glenn Randers-Pehrson

randeg@alum.rpi.edu

April 15, 2002

## **2.20 zlib License**

Copyright/Copyright holders – see List of Open Source Components

This software is provided 'as-is', without any express or implied warranty. In no event will the authors be held liable for any damages arising from the use of this software.

Permission is granted to anyone to use this software for any purpose, including commercial applications, and to alter it and redistribute it freely, subject to the following restrictions:

1. The origin of this software must not be misrepresented; you must not claim that you wrote the original software. If you use this software in a product, an acknowledgment in the product documentation would be appreciated but is not required.
2. Altered source versions must be plainly marked as such, and must not be misrepresented as being the original software.
3. This notice may not be removed or altered from any source distribution.

---

## **4.1.6. Messages à l'écran du conducteur**

Le tableau de bord affiche des messages dans certaines circonstances pour informer ou aider le conducteur.

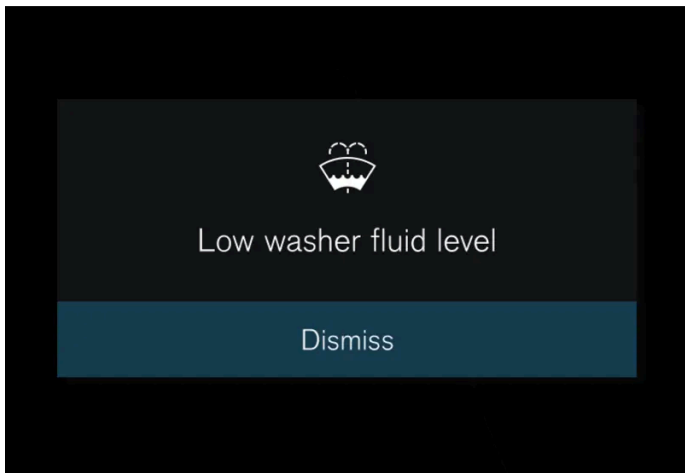

Les messages sont affichés au milieu du tableau de bord. La composition peut varier et s'affiche avec des graphismes, des pictogrammes ou des boutons pour accuser réception du message ou accepter une demande, par exemple.

#### Gestion des messages

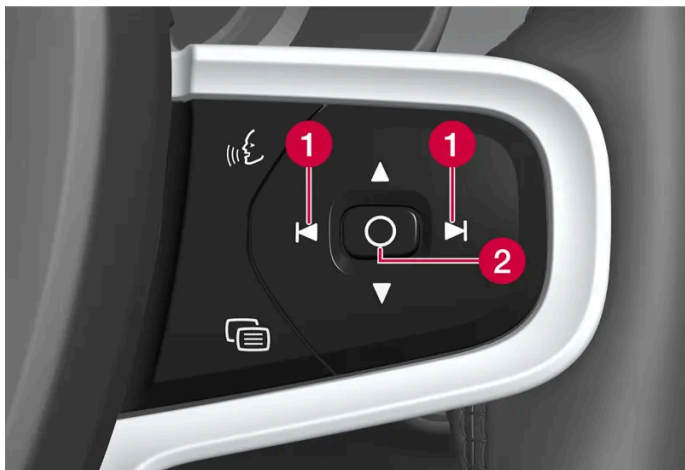

- 1 Gauche/droite
- 2 Confirmation

Le message disparaît de l'écran du conducteur après confirmation de la réception ou après que la mesure requise soit prise. Certains messages peuvent être affichés dans la vue des notifications de l'écran central.

## Messages d'entretien

Le tableau suivant reprend une sélection de messages de service et leur signification.

Message	Signification
Ne pas conduire <sup>[1]</sup>	Arrêter et communiquer avec un atelier. Risques importants de blessures.
Prendre rendez-vous pour un entretien régulier	Échéance d'entretien - s'adresser à un atelier <sup>[1]</sup> . Affiché avant la prochaine date d'entretien.
Il est temps d'effectuer un entretien régulier	Échéance d'entretien - s'adresser à un atelier <sup>[1]</sup> . Affiché à la date du prochain entretien.
Délai d'entretien régulier dépassé	Échéance d'entretien - s'adresser à un atelier <sup>[1]</sup> . Affiché lorsque la date d'entretien est dépassée.

[1] Partie de message affichée avec l'information sur l'emplacement du problème.

---

## 4.2. Écran central

---

### 4.2.1. paramètres

---

#### 4.2.1.1. Réinitialisation des données d'utilisateur

Les données d'utilisateur et les paramètres systèmes sont rétablis sur l'écran central.

Les paramètres qui peuvent être remis aux valeurs par défaut :

- paramètres d'application
- paramètres de réseau (uniquement par un administrateur)
- réinitialisation d'usine (uniquement par un administrateur) – suppression des profils, données utilisateurs, clés connectées et réglages personnels.

Si le véhicule change de propriétaire, les données utilisateurs et les paramètres systèmes doivent être réinitialisés avec les valeurs d'usine.

##### Réinitialisation des paramètres par l'écran central

- 1 Appuyer sur .
- 2 Continuer à **Système**, **Option de réinitialisation** pour rétablir les paramètres souhaités.

Le profil d'utilisateur doit avoir les privilèges administrateur afin de pouvoir réinitialiser les paramètres de réseau ou réinitialiser la voiture aux paramètres d'usine, qui sont accessibles en cliquant sur l'option **Devenez un administrateur** dans **Paramètres de profil**. Le profil du propriétaire a toujours les privilèges administrateur.

Une réinitialisation d'usine nécessite aussi que toutes les clés de la voiture se trouvent à l'intérieur de celle-ci.

---

#### 4.2.1.2. Changement des unités de mesure du système

Les réglages des unités s'effectuent via l'écran central.



- 1 Appuyer sur .
- 2 Passer à **Système, Unités**.
- 3 Sélectionner les unités standard souhaitées pour la distance, la vitesse et la température, par exemple.
  - Les unités de l'écran du conducteur et de l'écran central sont modifiées.

---

### 4.2.1.3. Changement de langue système

Les réglages de langue s'effectuent via l'écran central.

 **Remarque**

Lors du changement de langue dans l'écran central, il se peut que certaines des informations du propriétaire fournies ne soient pas conformes aux lois et réglementations nationales ou locales. Ne réglez pas une langue difficile à comprendre car cela pourrait vous gêner pour naviguer dans la structure des écrans.

- 1 Appuyer sur .
- 2 Passer à **Système, Langues et saisie**.
- 3 Sélectionner la langue désirée.
  - La langue de l'écran du conducteur et de l'écran central est modifiée.

Le fait de changer la langue du système change également la langue de l'assistant Google. Si une langue différente est requise pour l'assistant Google, elle peut être sélectionnée séparément dans le menu de l'assistant Google.

---

### 4.2.1.4. Réglages de l'affichage tête haute \*

Ajuster la position, l'intensité et la rotation de l'affichage tête haute.

#### Paramètres du système

Les réglages sont possibles lorsque la voiture a démarré et qu'une image projetée s'affiche sur le pare-brise.

- 1 Appuyer sur .
- 2 Sélectionner **Commandes**.
- 3 Sélectionner le paramètre à ajuster sous **Affichages**.

#### Réglage de la position ou de l'intensité

L'information affichée à l'écran est automatiquement adaptée selon les conditions de rétroéclairage. Le réglage de l'intensité des autres écrans de la voiture a une incidence sur l'intensité de l'affichage tête haute.

Cliquer sur le paramètre à régler.

- 1 Vous pouvez utiliser le clavier droit du volant pour régler la position ou l'intensité.

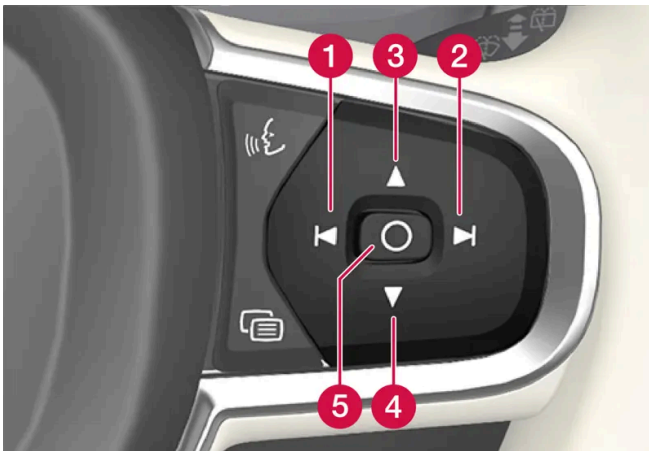

- 1 Diminution de l'intensité lumineuse
- 2 Augmentation de l'intensité lumineuse
- 3 Levage de la position
- 4 Abaissement de la position
- 5 Confirmation

#### Rotation

Il est possible de faire tourner l'affichage en cas de remplacement du pare-brise ou du dispositif d'affichage.

Cliquer sur le paramètre à régler.

- 1 Vous pouvez utiliser le clavier droit du volant faire tourner l'affichage.

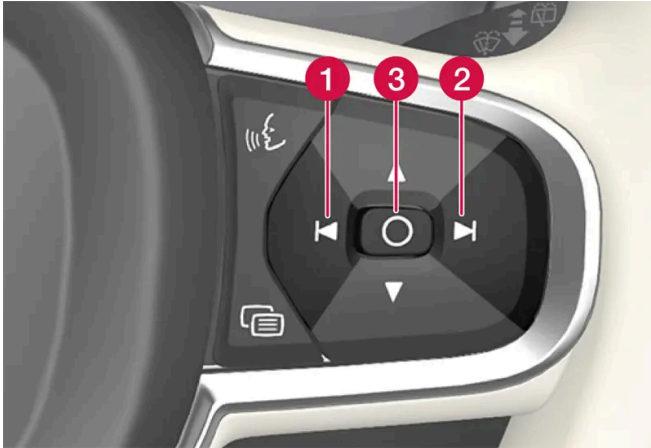

- 1 Rotation dans le sens antihoraire
- 2 Rotation dans le sens horaire
- 3 Confirmation

\* Option/accessoire.

---

## 4.2.1.5. Paramètres de déverrouillage

Plusieurs séquences différentes sont disponibles pour le déverrouillage.

- 1 Appuyez sur  dans l'écran central.
- 2 Appuyer sur **Commandes**.
- 3 Sélectionner le paramètre pour le déverrouillage.

---

## 4.2.1.6. Définition de la limite de vitesse pour la clé Care Key

La limite de vitesse de la clé Care Key est définie à l'écran central.

La limite de vitesse pour la clé Care Key peut uniquement être réglé pour un profil avec des privilèges administratifs. Pour accéder aux paramètres :

- 1 Appuyez sur  dans l'écran central.
  - 2 Sélectionner **Profils**.
  - 3 Sélectionner **Clé avec restriction**.
  - 4 Activer **Limite de vitesse** et sélectionner la vitesse maximum souhaitée<sup>[1]</sup>.
- La limite de vitesse est activée lorsque la voiture est utilisée avec une clé Care Key.

La voiture doit être déverrouillée avec une clé sans limite de vitesse pour que la fonction puisse être désactivée. La limite de vitesse pour la clé Care Key peut être désactivée via des réglages dans l'affichage central. La clé Care Key peut être utilisée comme une clé normale.

#### Indication à l'écran du conducteur

Une limite de vitesse active est indiquée par un symbole dans l'écran du conducteur ainsi qu'un message **Impossible de dépasser la limite de vitesse, clé avec restriction utilisée**. Une ligne pointillée jaune sur l'indicateur de vitesse montre la limitation de vitesse actuelle.

Symbole	Signification
	La limite de vitesse est activée.

<sup>[1]</sup> Un intervalle possible de 50-150 km/h (30-95 mi/h), avec des incréments de 10 km/h (5 mi/h).

## 4.2.1.7. Paramètres pour l'indication de verrouillage

Il est possible de sélectionner différentes options de confirmation du verrouillage et de déverrouillage de la voiture dans le menu des paramètres de l'écran central.

- 1 Appuyez sur  dans l'écran central.
- 2 Appuyer sur **Commandes**.
- 3 Choisissez d'activer ou de désactiver la confirmation de verrouillage/déverrouillage.

## 4.2.1.8. Paramètres de déverrouillage sans clé \*

Plusieurs séquences différentes sont disponibles pour le déverrouillage sans clé.

- 1 Appuyez sur  dans l'écran central.
- 2 Appuyer sur **Commandes**.
- 3 Sélectionner le paramètre pour le déverrouillage.

\* Option/accessoire.

---

## 4.2.2. Profils utilisateurs

---

### 4.2.2.1. Profils d'utilisateur

Bon nombres des paramètres définis dans la voiture peuvent être sauvegardés dans un profil utilisateur personnel.

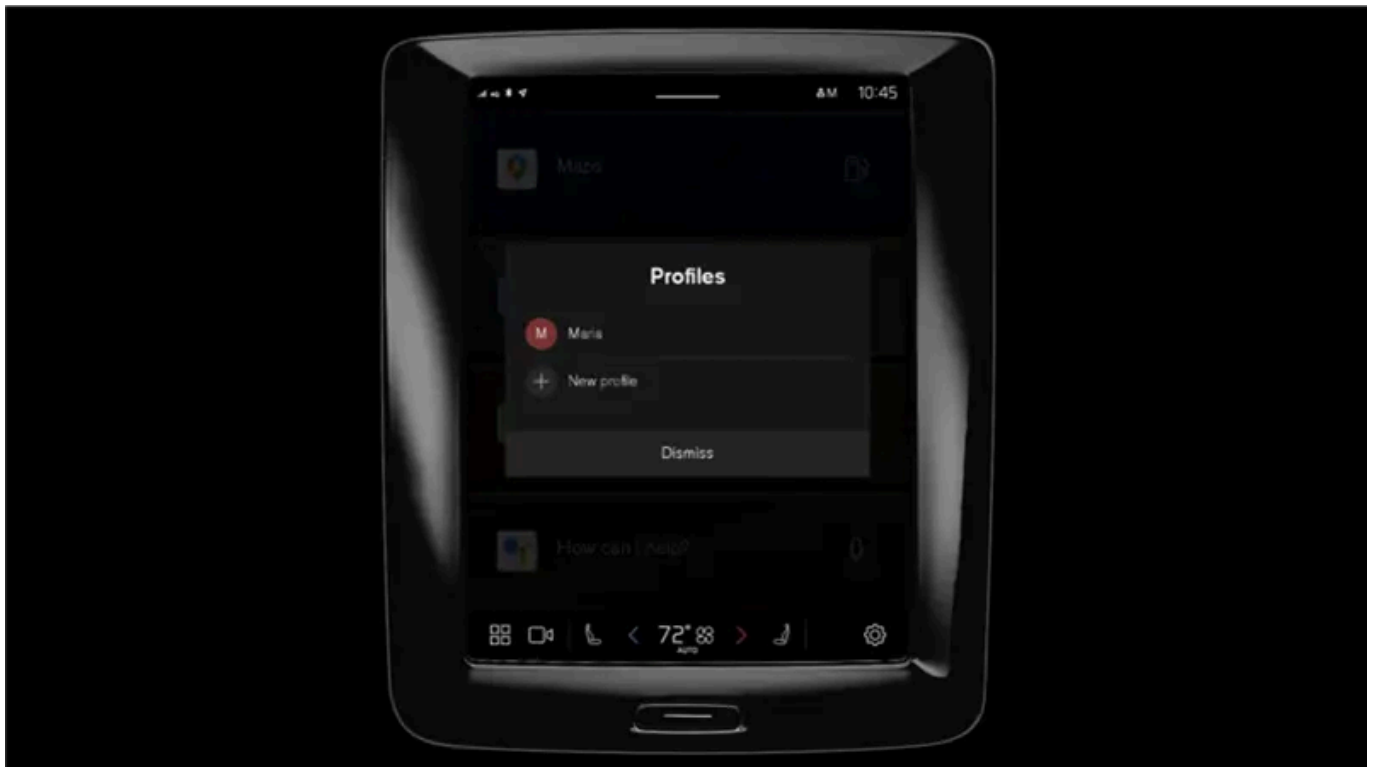

Le profil **Propriétaire** est préinstallé et activé dans la voiture à la première utilisation ou après une réinitialisation des réglages d'usine.

Le profil **Propriétaire** est protégé avec des privilèges administratifs et ne peut être supprimé.

Le contenu de ce guide représente l'état du guide de l'utilisateur au moment de l'impression et pourrait ne pas être entièrement valide dans le futur. Pour de plus amples renseignements, veuillez consulter l'avis de non-responsabilité complète à la première page.

Balayer vers le bas la vue des notifications pour accéder aux profils d'utilisateur.

Le champ d'état affiche un symbole , avec les initiales du profil actif. Quand le système est déconnecté, aucun symbole/initiale n'apparaît dans le champ d'état.

## Sélection de profil automatique

Une clé-télécommande peut être associée à un profil. Le profil ainsi que tous ses réglages seront ensuite sélectionnés automatiquement chaque fois que la touche particulière est identifiée pendant le déverrouillage ou de l'ouverture de la porte du conducteur.

Le dernier profil utilisé est activé si une clé n'est pas liée à un profil précis.

## Renseignements généraux sur les paramètres

Les changements apportés aux paramètres de la voiture sont sauvegardés de différentes manières selon la catégorie à laquelle les paramètres appartiennent. Ces paramètres peuvent être personnels, globaux ou adaptés à un cycle de conduite.

### Réglages personnels

Les paramètres personnels sont sauvegardés sur un profil actif.

Il y a deux types de paramètres personnels :

- Paramètres de fonction de voiture – paramètres liés à l'aide au conducteur, à la climatisation du côté conducteur, au siège conducteur, aux rétroviseurs de porte et à l'éclairage intérieur et extérieur. Ces paramètres conservent leur valeur lorsqu'un profil est ajouté ou à la déconnexion d'un profil actif.
- Paramètres audio et média – paramètres liés à la navigation, aux systèmes audio et média, aux applications et aux comptes liés. Ces paramètres retournent à leur valeur par défaut lorsqu'un profil est ajouté ou à la déconnexion d'un profil actif.

### Paramètres globaux

Les paramètres globaux ne changent pas lorsqu'on passe à un profil différent. Ils restent les mêmes quel que soit le profil actif actuellement. La climatisation côté passager, la fonction de mémoire de siège passager et certains paramètres de système sont des exemples de paramètres globaux.

### Paramètres du cycle de conduite par défaut

Un certain nombre de paramètres retourne à leur valeur par défaut<sup>[1]</sup> après un cycle de conduite.

Les valeurs pour ces paramètres peuvent être réglées pendant la conduite. Après la conduite, le paramètre reprend sa valeur par défaut. Au cycle de conduite suivant, le paramètre reprend sa valeur par défaut de nouveau.

<sup>[1]</sup> Les paramètres par défaut peuvent varier en fonction du marché.

---

## 4.2.2.2. Lier la clé au profil d'utilisateur

Une clé-télécommande peut être associée à un profil. De cette manière, le profil ainsi que tous ses réglages seront ensuite sélectionnés automatiquement chaque fois que la touche particulière est identifiée pendant le

déverrouillage ou de l'ouverture de la porte du conducteur.

Si la clé n'a pas été liée à un profil, le dernier profil utilisé sera activé au démarrage de la voiture. Lorsque la voiture est démarrée pour la première fois, le profil **Propriétaire** est automatiquement sélectionné.

## Liaison d'une clé à un profil utilisateur

### Remarque

Si la clé a été précédemment liée à un autre profil, le lien est déplacé du profil précédent au profil actif.

- 1 Appuyer sur .
- 2 Sélectionner **Profils**.
- 3 Sélectionner **Association de la clé au profil** pour connecter une clé sélectionnée à un profil.

Il est uniquement possible de connecter un profil à la clé actuellement utilisée dans la voiture. S'il existe d'autres clés dans la voiture, le message **Plusieurs clés trouvées**. Placez la clé que vous souhaitez associer sur le lecteur de secours. s'affiche



Emplacement du lecteur de secours dans la console de tunnel.

## Dissocier une clé d'un profil.

- 1 Appuyer sur .
- 2 Sélectionner **Profils**.
- 3 Sélectionner **Déconnecter la clé du profil** pour retirer le profil actif de la clé connectée.

Il est possible de dissocier une clé d'un profil même si la clé n'est pas dans la voiture.

---

## 4.2.2.3. Gestion des profils utilisateurs

Il est possible de passer à un autre profil même si la clé utilisée est liée à un profil différent.

### Création d'un profil

- 1 Balayer vers le bas la vue des notifications pour accéder aux profils d'utilisateur.
- 2 Taper sur le profil actif.
- 3 Sélectionner **Nouveau profil**.
- 4 Le profil est créé.
  - > Le profil est défini comme le profil actif.

Vous serez guidés par un flux interactif pour vous aider à configurer le nouveau profil. Vous pouvez choisir d'associer un téléphone à la voiture ou de lier différents comptes, tels que Volvo ID, au profil. Il est également possible de sauter certaines étapes et de les compléter plus tard.

Il est possible de créer jusqu'à six profils.

### Sélection d'un profil

- 1 Balayer vers le bas la vue des notifications pour accéder aux profils d'utilisateur.
- 2 Taper sur le profil actif.
- 3 Les profils disponibles sont affichés.
- 4 Sélectionner le profil souhaité.
  - > Le profil est sélectionné et le système charge les paramètres du profil concerné.

#### Remarque

Pour annuler le déplacement du siège en cas de changement de profil, toucher l'un des boutons à l'avant du siège.

### Déconnexion d'un profil

- 1 Balayer vers le bas la vue des notifications pour accéder aux profils d'utilisateur.

Le contenu de ce guide représente l'état du guide de l'utilisateur au moment de l'impression et pourrait ne pas être entièrement valide dans le futur. Pour de plus amples renseignements, veuillez consulter l'avis de non-responsabilité complète à la première page.



## 2 Sélectionner **Se déconnecter**.

➤ La déconnexion se fait à partir du profil; il n'est alors plus possible d'accéder aux comptes liés à ce profil.

## 3 Le système est préréglé en mode de déconnexion et les changements de paramètres ne sont pas sauvegardés sur un profil.

### Remarque

La création, la sélection et la déconnexion d'un profil utilisateur est uniquement possible lorsque la voiture est arrêtée.

## 4.2.2.4. Paramètres de profil

Depuis les paramètres du profil, il est possible de modifier le nom du profil, d'ajouter et de supprimer des clés liées, de lier différents comptes (comme Volvo ID), d'activer l'écran de verrouillage et de supprimer le profil actif, entre autres.

### Activation du verrouillage d'écran

Lorsque le verrouillage d'écran est activé, un mot de passe est requis pour pouvoir utiliser le profil actif.

#### 1 Appuyer sur .

#### 2 Sélectionner **Profils**.

#### 3 Sélectionner **Verrouillage de l'écran**.

#### 4 Sélectionner le type de verrouillage d'écran, puis l'activer.

➤ Le verrouillage d'écran est affiché à l'écran central au moment de passer à un profil, et chaque fois le système est redémarré.

### Suppression d'un profil

Les paramètres qui ont été sauvegardés pour un ou plusieurs profils peuvent uniquement être supprimés lorsque le véhicule est arrêté.

#### 1 Appuyer sur .

#### 2 Sélectionner **Profils**.

#### 3 Sélectionner **Supprimer ce profil**.

Le contenu de ce guide représente l'état du guide de l'utilisateur au moment de l'impression et pourrait ne pas être entièrement valide dans le futur. Pour de plus amples renseignements, veuillez consulter l'avis de non-responsabilité complète à la première page.

- Les renseignements sur l'utilisateur et les connexions liées au profil sont supprimés.
- 4 Le système est préréglé en mode de déconnexion et les changements de paramètres ne sont pas sauvegardés sur un profil.

## Devenir un administrateur

Il est possible de définir un profil en tant qu'administrateur.

- 1 Appuyer sur .
- 2 Sélectionner **Profils**.
- 3 Sélectionner **Devenez un administrateur**.

## Changement du nom d'un profil

- 1 Appuyer sur .
- 2 Sélectionner **Profils**.
- 3 Toucher **Modifier** à côté du nom de profil courant.
- 4 Changer le nom de profil et confirmer le changement.

---

## 4.2.2.5. Lier le compte au profil d'utilisateur

Il est possible d'ajouter des comptes à un profil utilisateur sélectionné. Exemples de comptes qui peuvent être ajoutés sont le compte Volvo ID et Google.

### Ajout d'un compte

- 1 Appuyer sur .
- 2 Sélectionner **Profils**.
- 3 Sélectionner **Comptes**.
- 4 Sélectionnez pour ajouter un compte.

➤ Une liste des comptes qui peuvent être ajoutés s'affiche.

5 Sélectionner le compte souhaité.

Suivre ensuite les instructions affichées. Les instructions dépendent du type de compte sélectionné.

---

## 4.2.3. Écran central

De nombreuses fonctions du véhicule peuvent être commandées à partir de l'affichage central. L'affichage central et ses possibilités sont présentés ici.



## Écran d'accueil

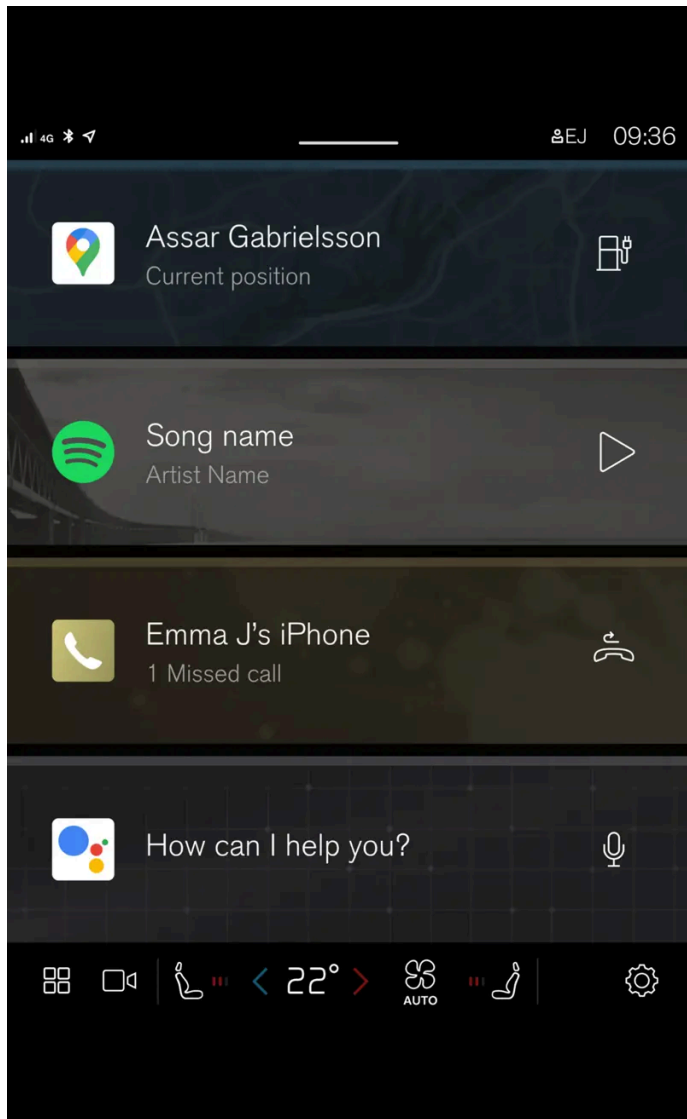

La vue d'accueil est la première vue qui s'affiche au démarrage de l'écran.

La vue d'accueil se compose de quatre tuiles qui montrent les applications les plus récemment utilisées. Il est possible d'atteindre les différentes vues dans l'écran central, comme la vue de la climatisation, la vue de caméra, la vue de l'application et la vue des notifications à partir de la vue d'accueil.

## Vue de la caméra

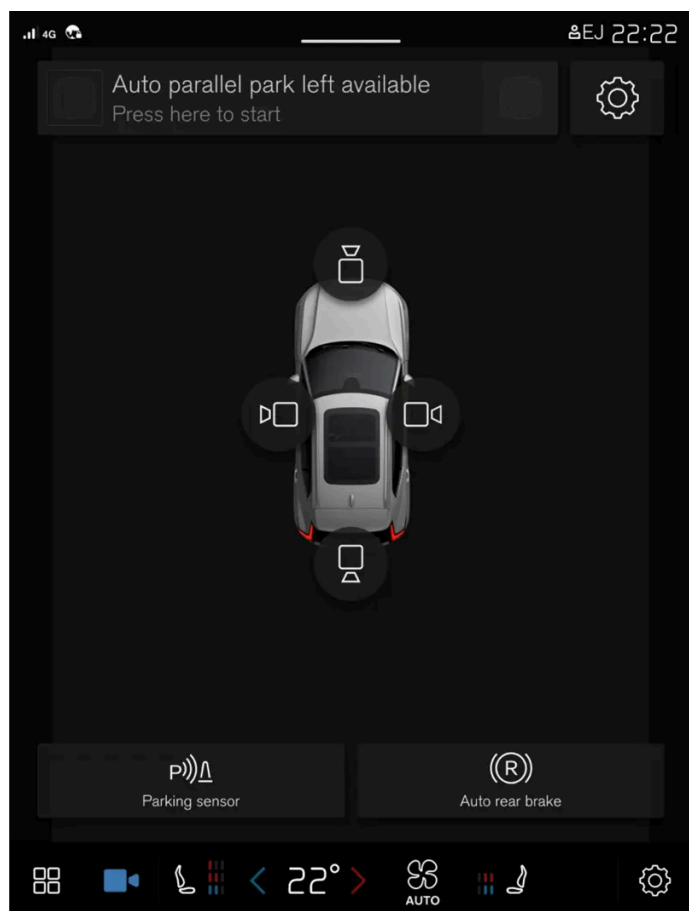

La vue de la caméra montre les caméras d'assistance de stationnement (PAC<sup>[1]</sup>), qui affichent une vue composite à 360° et des vues séparées pour chacune des quatre caméras : vue de la caméra arrière, avant, gauche ou droite.

## Vue de l'application

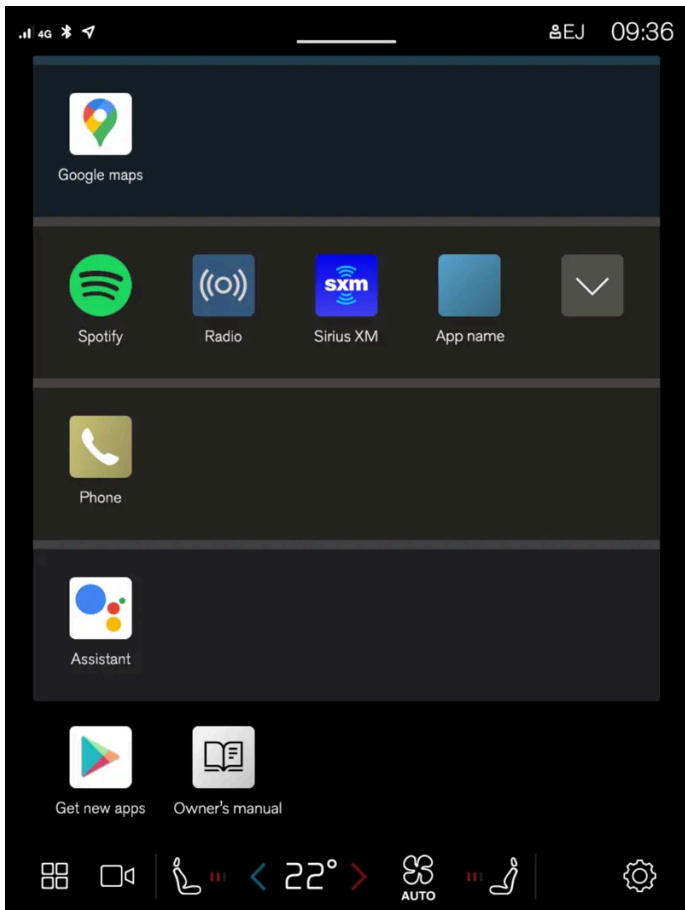

La vue des applications qui ont été téléchargées (applications tierces) ou des fonctions intégrées à la voiture.

### Remarque

Au besoin, la commande de climatiseur peut être utilisée pour refroidir le système média de l'écran central. Dans ces cas, le message **Refroidissement du système d'infodivertissement** est affiché à l'écran du conducteur.

[1] Park Assist Camera

## 4.2.4. Gestion de l'écran central

De nombreuses fonctions et caractéristiques du véhicule peuvent être commandées et réglées à partir de l'écran central. L'écran central est tactile. Il réagit aux effleurements et autres gestes.

### Utilisation de la fonctionnalité d'écran tactile dans l'écran central

L'écran réagit différemment selon qu'il est touché par glissement, balayage ou tapotement. Il est possible par exemple de se déplacer entre des vues différentes, des marques et de faire défiler une liste en effleurant l'écran de diverses manières.

L'écran central est un écran tactile optique.

Deux personnes peuvent interagir à l'écran simultanément, par exemple pour régler les paramètres du système de climatisation des côtés conducteur et passager.

 **Important**

Ne pas utiliser d'objets tranchants sur l'écran au risque de le rayer.

 **Remarque**

Le port de gants peut limiter ou empêcher la réponse de l'écran tactile.

## Retour à la vue Accueil à partir d'une autre vue

- 1 Appuyer brièvement sur le bouton d'accueil au-dessous de l'écran central.
  - La dernière position de la vue Accueil s'affiche.

## Utilisation des commandes de l'affichage central

Les commandes numériques sont disponibles pour un grand nombre de fonctions du véhicule. Par exemple, pour régler la température :

- en faisant glisser la commande jusqu'à la température désirée
- effleurer + ou – pour augmenter ou diminuer la température par degrés
- effleurer la température désirée sur la commande.

## 4.2.5. Vues de l'écran central

L'écran central est activé automatiquement lorsque la porte du conducteur est ouverte.

### Écran d'accueil

La vue d'accueil est la vue qui s'affiche lorsque l'écran est activé. Elle comprend quatre sous-vues.

Il est possible de choisir quelles applications sont affichées dans les sous-vues de la vue d'accueil. Une application sélectionnée depuis la section application est lancée dans la sous-section correspondante de l'écran d'accueil.

Les sous-vues sont dynamiques et montrent les dernières applications utilisées, par exemple, les médias ou le téléphone. Effleurez l'application souhaitée pour la développer, ou glissez depuis la gauche dans la tuile pour voir d'autres applications.

### Remarque

Lorsque le véhicule se déplace :

- Certaines applications (p. ex., le manuel de conduite et d'entretien) peuvent être désactivées.
- Certains textes (par exemple, ceux générés par des applications) sont raccourcis.

## Champ d'état

Les activités actuelles du véhicule s'affichent dans le haut de l'écran de la barre d'état. Le champ d'état indique, entre autres, le profil de l'utilisateur actif, les informations relatives au réseau et à la connexion et l'horloge.

## Vue des notifications

Les notifications de la voiture sont rassemblées en haut de l'écran.

Glisser l'onglet vers le bas pour accéder à la vue des notifications. Les appels manqués ou les renseignements sur la voiture, par exemple, sont affichés à cet endroit. S'il y a une nouvelle notification, le symbole pour la vue de notification est bleu. Les profils des utilisateurs sont également accessibles à partir de la vue de notification.

Quitter la vue des notifications en touchant l'extérieur de la zone de notification ou en appuyant sur le bouton d'accueil, ou en glissant vers le haut. Les vues arrières deviennent visibles à nouveau et peuvent être utilisées.

## Vue Climatisation

Des boutons pour l'affichage de l'application, les réglages et les paramètres climatiques les plus courants, tels que le réglage de la température et le chauffage des sièges, sont disponibles au bas de l'écran.

Appuyez sur le bouton de la température en bas au centre de l'écran central pour ouvrir la vue de climatisation avec plus d'options de réglage.

Appuyez sur le bouton d'accueil pour fermer la vue de climatisation.

## Vue de la caméra

La vue de la caméra démarre automatiquement lorsque la marche arrière (R) est utilisée.

La vue de la caméra montre les caméras d'assistance de stationnement (PAC<sup>[1]</sup>), qui affichent une vue composite à 360° et des vues séparées pour chacune des quatre caméras : vue de la caméra arrière, avant, gauche ou droite.

La vue de la caméra est fermée automatiquement lorsque la voiture se déplace à une certaine vitesse, ou est fermée en effleurant  ou en appuyant sur le bouton d'accueil.

## Vue de l'application

Effleurer  vers le bas dans l'écran central.

La vue de l'application permet d'accéder aux applications préinstallées et téléchargées de la voiture. Depuis la vue des applications, il y a une option pour télécharger et installer des applications supplémentaires. Le manuel de conduite et d'entretien est également accessible ici.

Appuyer sur une application pour l'ouvrir en mode plein écran.



## Profils d'utilisateur

Balayer vers le bas la vue des notifications pour accéder aux profils d'utilisateur.

De nombreux réglages effectués dans la voiture peuvent être adaptés en fonction des préférences personnelles de l'utilisateur et peuvent être enregistrés dans différents profils d'utilisateurs.

Les réglages peuvent être sauvegardés dans un profil utilisateur incluant les écrans, les rétroviseurs, le siège avant, la navigation, le système audio et média, la langue et la commande vocale.

Vous pouvez ajouter des profils, vous déconnecter ou passer d'un profil à l'autre dans la vue des notifications.

[1] Park Assist Camera

---

## 4.2.6. Traitement des sous-vues de l'affichage central

La vue d'accueil et la vue des applications de l'écran central comprennent les sous-vues qui peuvent être étendues.

### Étendre une application dans la vue d'accueil

Étendre une application :

- 1 Appuyez sur l'application voulue. Lorsqu'une application est ouverte, les autres applications sont supprimées temporairement.

L'application ouverte donne accès à ses fonctions de base.

Fermeture d'une application :

- 1 Appuyer brièvement sous le bouton d'accueil sous l'affichage central.

## Agrandir une tuile dans la vue de l'application

Élargir une sous-vue :

- 1 Appuyer sur ∨.
- La sous-vue est étendue et donne accès à d'autres applications.

Fermer une sous-vue élargie :

- 1 La sous-vue peut être fermée de deux manières.
  - Appuyer sur ∧.
  - Effleurer brièvement le bouton d'accueil en bas de l'écran central.



Bouton d'accueil de l'affichage central.

Vous pouvez toujours appuyer sur le bouton d'accueil pour retourner à la vue d'accueil.

---



## 4.2.7. Symboles figurant dans la barre d'état de l'écran central

Aperçu des symboles pouvant être affichés dans la barre d'état de l'écran central.

La barre d'état indique les activités en cours du véhicule et, dans certains cas, également leur état. En raison de l'espace limité dans la barre d'état, les symboles ne sont pas tous affichés en permanence. Voici plusieurs exemples.

Symbole	Signification
📶	Connecté au réseau.

Le contenu de ce guide représente l'état du guide de l'utilisateur au moment de l'impression et pourrait ne pas être entièrement valide dans le futur. Pour de plus amples renseignements, veuillez consulter l'avis de non-responsabilité complète à la première page.

Symbole	Signification
LTE2G3G4G	Type de réseau.
R	Itinérance activée.
	Périphérique Bluetooth connecté.
	Information envoyée vers et depuis le GPS.
15:45	Horloge.

## 4.2.8. Déplacement des applications à l'écran central

La vue des applications est composée de quatre tuiles où il est possible de déplacer les applications et de les organiser selon vos préférences. Développer une tuile pour accéder aux applications qui ne sont pas affichées.

Nouvelles applications installées et placées dans la vue des applications.

- 1 Ouvrir l'affichage de l'application.  
Appuyer sur .
- 2 Maintenir enfoncé une application.  
> Elle peut être déplacée.
- 3 Faire glisser l'application jusqu'à l'emplacement souhaité de la vue des applications.

Balayer l'écran pour défiler vers le haut ou le bas dans la vue afin d'afficher l'information hors de la vue.

### Remarque

Une tuile ne peut pas être laissée sans application.

### Remarque

Les applications ne peuvent être situés à des emplacements déjà utilisés.

## 4.2.9. Messages dans l'écran central

L'illustration ci-dessous montre comment les messages et les notifications peuvent être affichés à l'écran central dans différents contextes.

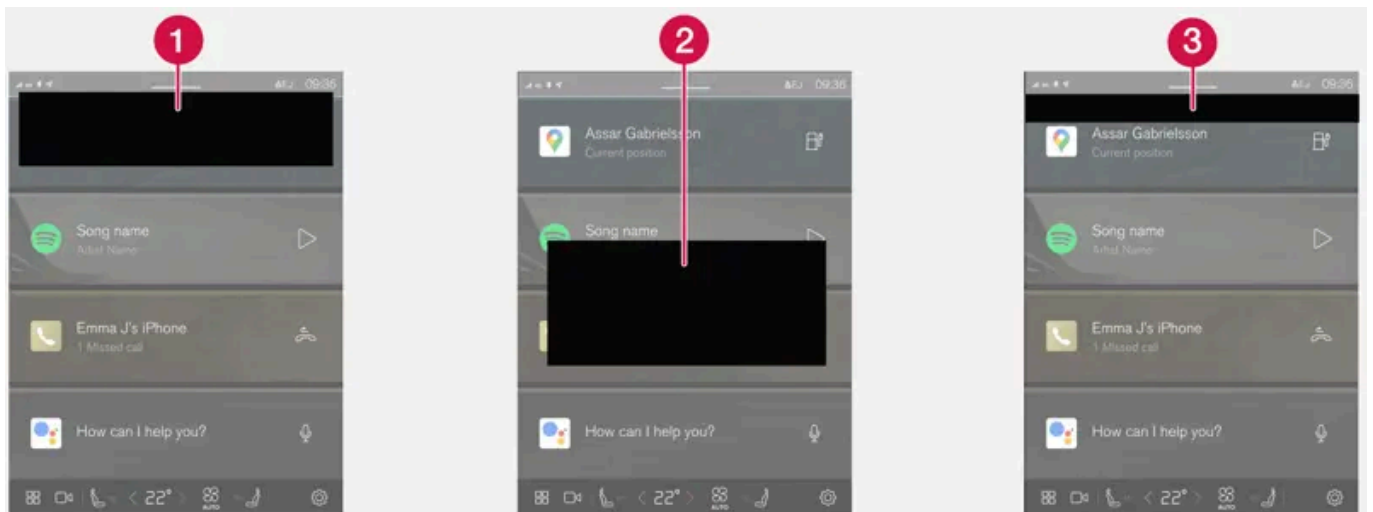

- 1 S'affiche en haut de l'écran central. Requier une action directe et peut avoir jusqu'à trois boutons qui permettent à l'utilisateur de répondre au message. Écarter le message en balayant vers la droite, il est alors sauvegardé dans la vue des notifications.
- 2 Affiché sous forme de fenêtre à l'écran central, et requiert une action directe. Peut présenter jusqu'à trois boutons d'action possible.
- 3 S'affiche pendant quelques secondes en haut de l'écran central. Il n'est pas possible d'interagir avec cette notification, qui n'est sauvegardée à aucun endroit.

## 4.2.10. Clavier sur l'écran central

Le clavier central de l'écran fait en sorte qu'il soit possible de réaliser des entrées en utilisant les touches. Il est aussi de « prélever » des lettres, chiffres ou mots à la main sur l'écran.

Il est possible d'utiliser le clavier pour entrer des mots ou caractères, p. ex., pour écrire des messages textes de la voiture, entrer des mots de passe ou rechercher des articles dans le manuel de conduite et d'entretien numérique.

Le clavier s'affiche uniquement lorsqu'il est possible de saisir du texte à l'écran.



Appuyer sur ce bouton pour masquer le clavier. Dans le cas d'une impossibilité, le bouton ne s'affiche pas.



Appuyer sur ce bouton pour entrer du texte normalement.



Appuyer sur ce bouton pour choisir des caractères manuellement.

Confirmer le texte entré en appuyant sur le bouton de confirmation au-dessus du clavier. L'aspect de bouton peut différer en fonction du contexte.

#### Entrer des mots et caractères à la main

- 1 Entrer un mot ou un caractère dans le champ pour les lettres manuscrites.
  - Des suggestions de mots ou de caractères s'affichent. La suggestion la plus pertinente s'affiche au haut de la liste.

#### Important

Ne pas utiliser d'objets tranchants sur l'écran au risque de le rayer.

- 2 Il est possible de choisir un autre mot ou caractère dans la liste en appuyant dessus. Sinon, il faut simplement attendre un moment.
  - Le mot ou le caractère est ensuite entré.

#### Variantes de lettre ou caractère

Variantes de lettre ou caractère p. ex., il est possible d'entrer **é** ou **è** en maintenant enfoncé la lettre ou le caractère. Une boîte contenant les variantes disponibles s'affiche et la variante requise peut être sélectionnée en appuyant dessus une fois. La lettre ou le caractère d'origine est utilisé si aucune variante n'est sélectionnée.

---

## 4.2.11. Changement de l'angle du clavier dans l'écran central

Pour basculer entre les langues du clavier, les langues doivent d'abord être ajoutées sur **Paramètres**.

### Ajout ou suppression de langues dans les paramètres

Le clavier est configuré automatiquement à la même langue que la langue système. La langue du clavier peut être adaptée manuellement sans incidence sur la langue du système.

- 1 Touchez  au bas de l'écran central.
- 2 Effleurer **Système, Langues et saisie, Clavier**.
- 3 Sélectionner une ou plusieurs langues dans la liste.
  - Il est à présent possible de basculer entre les langues sélectionnées en utilisant le clavier.

Si aucune langue n'a été sélectionnée sous **Paramètres**, le clavier reste dans la même langue que la langue système du véhicule.

## Basculement entre les langues du clavier



Si plus d'une langue ont été sélectionnées dans **Paramètres**, le bouton du clavier peut être utilisé pour commuter entre différentes langues.

Pour commuter entre les langues du clavier de la liste :

- 1 maintenir enfoncé le bouton.
  - > Une liste s'affiche.
- 2 Sélectionner la langue désirée. Si plus de quatre langues ont été sélectionnées, vous pouvez faire défiler la liste affichée au clavier.
  - > Le clavier et les suggestions de mot sont adaptés à la langue sélectionnée.

Pour modifier la langue du clavier sans affichage de la liste :

- 1 Appuyer brièvement sur le bouton.
  - > La disposition du clavier change pour la langue suivante dans la liste sans affichage de la liste.

---

## 4.2.12. Date et heure

L'horloge est affichée sur l'écran central, il est également possible de changer la date et l'heure à cet endroit.

### Emplacement de l'horloge

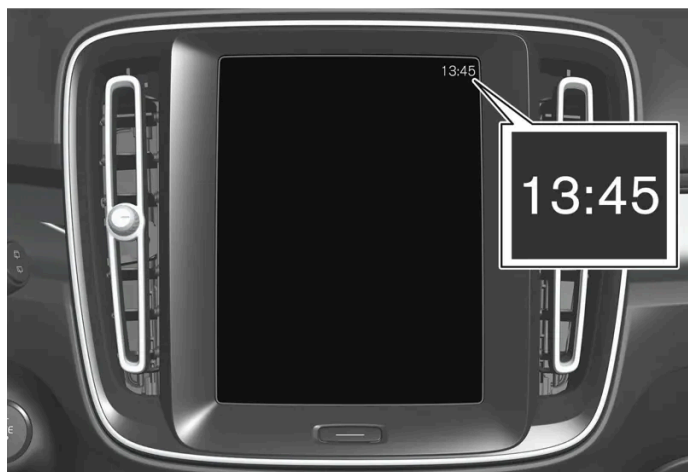

L'horloge se trouve en haut à droite de la barre d'état de l'écran central.

## Réglages de la date et de l'heure

- 1 Touchez , puis **Système**, puis sélectionnez **Date et heure**.
- 2 Sélectionner les paramètres souhaités.

### Réglage automatique de l'heure et la date



La date et l'heure sont réglées automatiquement comme l'heure et la date normales, et le fuseau horaire est réglé automatiquement comme le fuseau normal selon l'emplacement de la voiture.

Régler la date et l'heure manuellement en désactivant le réglage automatique de la date et de l'heure. Régler le fuseau horaire manuellement en désactivant le réglage automatique du fuseau horaire. Il est également possible de sélectionner une horloge 24 heures ou 12 heures.

---

## 4.2.13. Naviguer dans le manuel de conduite et d'entretien de l'affichage central

Le manuel d'utilisation numérique est accessible à partir de l'écran central.

Pour accéder au manuel de conduite et d'entretien, toucher à , ensuite à .

Il existe de nombreuses manières de trouver l'information dans le manuel de conduite et d'entretien.

### Contenu du manuel de conduite et d'entretien

#### Page de démarrage



Effleurer le symbole pour retourner à la page de démarrage du manuel de conduite et d'entretien.

#### Catégories

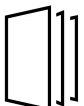

Les articles du manuel de conduite et d'entretien sont structurés en catégories principales et secondaires. Le même article peut figurer dans différentes catégories concernées afin de pouvoir le trouver plus facilement.

#### Navigation visuelle

Aperçus de l'extérieur et de l'intérieur du véhicule Différentes pièces sont désignées avec des points d'accès qui mènent aux articles à propos de cette pièce dans la voiture.

### 1 Appuyer sur **Extérieur** ou **Intérieur**.

- Les images de l'extérieur ou de l'intérieur du véhicule sont affichées avec des points d'accès. Les points d'accès conduisent à des articles au sujet de la fonction correspondante, d'un composant, etc. Balayer l'écran horizontalement pour défiler entre les images.

### 2 Touchez brièvement un point important.

- Le titre d'un article correspondant s'affiche.

### 3 Touchez brièvement le titre pour ouvrir l'article.

Pour retourner en arrière, effleurer la flèche du côté gauche.

#### Quick guide

Renseignements utiles au sujet de la plupart des caractéristiques et fonctions les plus couramment utilisées de la voiture.

#### Vidéo

Effleurer le pictogramme pour obtenir de brèves vidéos instructives au sujet des différentes fonctions du véhicule.



#### Notes de version

Pour en savoir davantage sur la version actuelle et les mises à jour mises en œuvre.

## Fonction de recherche

Effleurer le champ de recherche en haut du manuel de conduite et d'entretien pour accéder à la fonction de recherche depuis la page de démarrage.

Utiliser **Q** en haut du manuel de conduite et d'entretien pour accéder à la fonction de recherche à partir des autres pages.

---

## 4.3. Affichage tête haute

---

### 4.3.1. Affichage tête haute \*



L'affichage tête haute peut assister la conduite, car le conducteur peut l'utiliser pour projeter des informations de l'écran du conducteur sur le pare-brise et demeurer concentré sur la route.



L'affichage tête haute projette des informations de l'écran du conducteur sur le pare-brise devant le conducteur. Les informations ne sont visibles que depuis la position du conducteur.

Exemples d'informations qui peuvent être affichées :

- régulateur de vitesse
- vitesse
- navigation
- appel téléphonique
- information sur la signalisation routière<sup>[1]</sup>
- avertissements

## Activation et désactivation de l'affichage tête haute

- 1 Appuyer sur .
- 2 Sélectionner **Commandes**.
- 3 Sous **Affichages**, activer ou désactiver **Affichage tête haute**.

### Remarque

La capacité du conducteur de voir les informations de l'affichage tête haute peut être entravée par

- l'utilisation de lunettes de soleil polarisantes
- une posture de conduite dans laquelle le conducteur n'est pas centré dans le siège,
- des objets sur le recouvrement vitré de l'unité d'affichage,
- des conditions défavorables d'éclairage.

 **Important**

L'information est projetée depuis une unité d'affichage placée dans la planche de bord. Pour éviter d'endommager le recouvrement vitré de l'unité d'affichage, ne placer aucun objet sur la vitre et ne pas y laisser tomber d'objets.

 **Remarque**

Les personnes qui souffrent de certains problèmes de vision peuvent éprouver des maux de tête ou des lésions oculaires lors de l'utilisation de l'affichage tête haute.

\* Option/accessoire.

<sup>[1]</sup> La fonction est disponible dans certains marchés.

---

## 4.3.2. Réglages de l'affichage tête haute \*

Ajuster la position, l'intensité et la rotation de l'affichage tête haute.

### Paramètres du système

Les réglages sont possibles lorsque la voiture a démarré et qu'une image projetée s'affiche sur le pare-brise.

- 1 Appuyer sur .
- 2 Sélectionner **Commandes**.
- 3 Sélectionner le paramètre à ajuster sous **Affichages**.

#### Réglage de la position ou de l'intensité

L'information affichée à l'écran est automatiquement adaptée selon les conditions de rétroéclairage. Le réglage de l'intensité des autres écrans de la voiture a une incidence sur l'intensité de l'affichage tête haute.

Cliquer sur le paramètre à régler.

1 Vous pouvez utiliser le clavier droit du volant pour régler la position ou l'intensité.

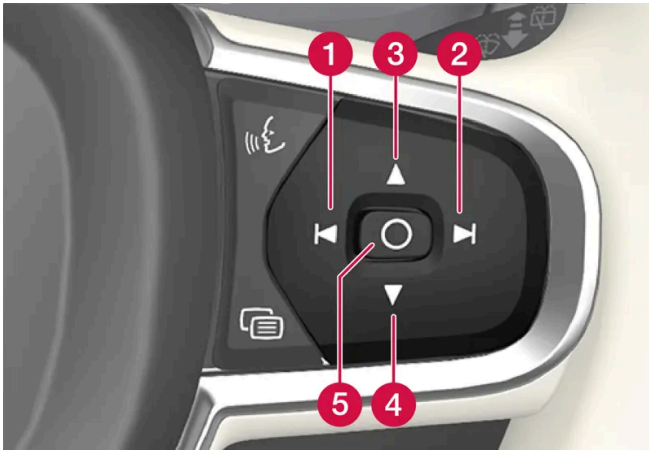

- 1 Diminution de l'intensité lumineuse
- 2 Augmentation de l'intensité lumineuse
- 3 Levage de la position
- 4 Abaissement de la position
- 5 Confirmation

#### Rotation

Il est possible de faire tourner l'affichage en cas de remplacement du pare-brise ou du dispositif d'affichage.

Cliquer sur le paramètre à régler.

1 Vous pouvez utiliser le clavier droit du volant faire tourner l'affichage.

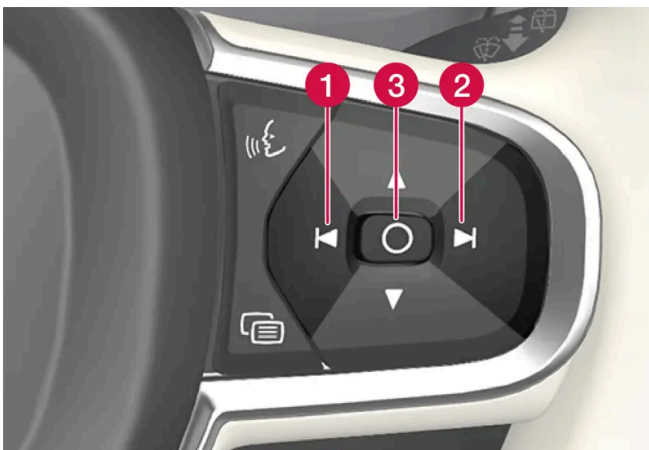

- 1 Rotation dans le sens antihoraire
- 2 Rotation dans le sens horaire
- 3 Confirmation

\* Option/accessoire.

Le contenu de ce guide représente l'état du guide de l'utilisateur au moment de l'impression et pourrait ne pas être entièrement valide dans le futur. Pour de plus amples renseignements, veuillez consulter l'avis de non-responsabilité complète à la première page.

---

### 4.3.3. Nettoyage de l'affichage tête haute \*

Essuyer soigneusement le recouvrement vitré de l'affichage tête haute au moyen d'un linge en microfibres propre et sec. Au besoin, le linge peut être légèrement humidifié.

N'utilisez jamais de détachant trop agressif. Pour les conditions de nettoyage difficiles, un agent de nettoyage spécial est en vente chez tout concessionnaire Volvo.

\* Option/accessoire.

---

### 4.3.4. Utilisation d'une position mémorisée du siège, des rétroviseurs latéraux et de l'affichage tête haute \*

Si les positions du siège électrique\*, des rétroviseurs latéraux et de l'affichage tête haute\* ont été enregistrées, elles peuvent être activées à l'aide des boutons à mémoire. <sup>[1]</sup>

#### Utilisation d'une position mémorisée

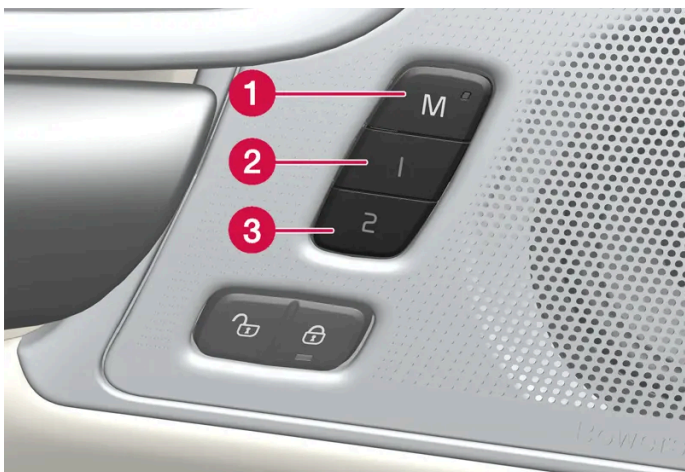

Une position enregistrée peut être utilisée avec la porte avant ouverte ou fermée :

#### Portière avant ouverte

- 1 Appuyer brièvement sur l'un des boutons de mémoire 1 (2) ou 2 (3). Le siège électrique, les rétroviseurs latéraux et l'affichage tête haute se déplacent et s'arrêtent aux positions mémorisées dans le bouton de mémoire sélectionné.

- 1 Maintenir enfoncé l'un des boutons de mémoire 1 (2) ou 2 (3) jusqu'à ce que le siège, les rétroviseurs latéraux et l'affichage tête haute s'arrêtent aux positions enregistrées dans ce bouton de mémoire.

Si le bouton de mémoire est relâché, le siège, les rétroviseurs latéraux et l'affichage tête haute arrêtent de se déplacer.

 **Avertissement**

- Étant donné que les sièges avant peuvent être réglés même lorsque le contact est coupé, les enfants ne peuvent jamais rester sans surveillance dans le véhicule.
- Le déplacement du siège peut être ARRÊTÉ à tout moment en appuyant sur un bouton quelconque du panneau de commande de siège à commande électrique.
- Ne pas régler le siège en roulant.
- Le siège doit être réglé de manière à ce que la pédale de frein puisse être enfoncée à fond. De plus, positionner le siège aussi loin vers l'arrière que le permettent confort et maîtrise.
- Les rails de siège du plancher ne peuvent être obstrués d'une manière quelconque pendant que le siège est en cours de déplacement.

\* Option/accessoire.

[1] La dernière position est aussi enregistrée automatiquement dans le profil de l'utilisateur actif et sera utilisée la prochaine fois dans le même profil et utilisée de nouveau.

---

## 4.3.5. Mémorisation de la position du siège, des rétroviseurs latéraux et l'affichage tête haute \*

Il est possible d'enregistrer la position du siège électrique\*, des rétroviseurs latéraux et de l'affichage tête haute\* sur les boutons à mémoire. [1]

Enregistrer deux positions différentes du siège électrique\*, des rétroviseurs latéraux et de l'affichage tête haute\* à l'aide des

boutons à mémoire. Les boutons sont situés dans l'une des contre-portes avant ou les deux\*.

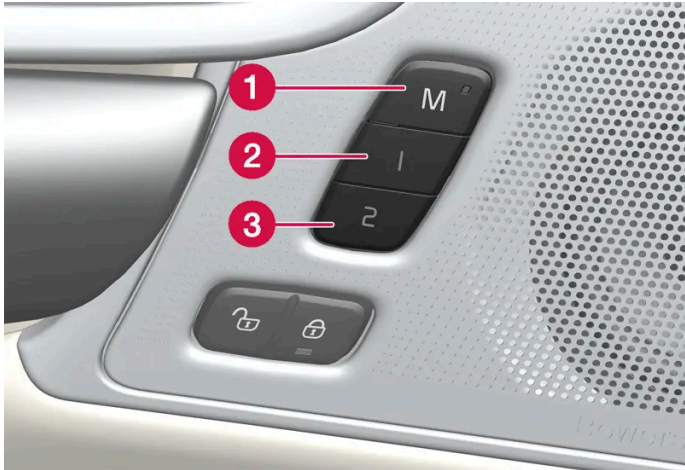

- 1 Bouton **M** pour mémorisation d'un réglage
- 2 Bouton de mémoire 1.
- 3 Bouton de mémoire 2.

## Mémorisation d'une position

- 1 Régler le siège, les rétroviseurs latéraux et l'affichage tête haute à la position désirée.
  - 2 Maintenir enfoncé le bouton M. La lampe indicatrice du bouton s'allume.
  - 3 Maintenir enfoncé le bouton 1 ou 2 dans les trois secondes.
- Lorsque la position a été mémorisée dans le bouton de mémoire sélectionné, un signal sonore peut retentir et le témoin lumineux intégré au bouton M s'éteint.

Si aucun des boutons de mémoire n'est pressé dans les trois secondes, le bouton M s'éteint et aucune position n'est enregistrée.

Il convient de régler à nouveau la position du siège, des rétroviseurs latéraux ou de l'affichage tête haute avant de pouvoir mémoriser la nouvelle position correspondante.

### Remarque

Les positions mémorisées sont sauvegardées dans un profil actif.

\* Option/accessoire.

<sup>[1]</sup> La position actuelle est aussi enregistrée automatiquement dans le profil de l'utilisateur actif.

## 4.4. Symboles et messages

### 4.4.1. Messages BLIS \*

De nombreux messages relatifs à BLIS<sup>[1]</sup> peuvent être affichés dans l'écran du conducteur. Voici plusieurs exemples.

Message	Signification
Entretien requis du capteur d'angle mort	Le système ne fonctionne pas comme prévu. Un atelier doit être contacté <sup>[2]</sup> .

Un message textuel peut être effacé en appuyant brièvement sur le bouton  au centre du clavier du côté droit du volant.

Si le message demeure affiché, communiquer avec un atelier (nous recommandons un atelier Volvo agréé).



\* Option/accessoire.

<sup>[1]</sup> Blind Spot Information

<sup>[2]</sup> Un atelier Volvo autorisé est recommandé.

### 4.4.2. Symboles et messages de commande électronique de stabilité

De nombreux symboles et messages relatifs à (ESC<sup>[1]</sup>) peuvent s'afficher sur l'écran du conducteur. Voici plusieurs exemples.

Symbole	Message	Signification
	Éclairage permanent pendant environ 2 secondes	Vérification système au démarrage du moteur du véhicule.
	Clignotement lumineux	Le système a été activé.
	Entretien requis de l'ESC	Le système ne fonctionne pas correctement. Arrêter le véhicule en lieu sûr. Vérifier s'il s'agit d'une erreur temporaire ou si l'erreur persiste en arrêtant le moteur, puis en le redémarrant. Si le problème persiste, s'adresser à un atelier – un atelier Volvo autorisé est recommandé. La voiture peut être conduite, mais sans la fonctionnalité ESC.





Un message textuel peut être effacé en appuyant brièvement sur le bouton  au centre du clavier du côté droit du volant.

Si le message demeure affiché, communiquer avec un atelier (nous recommandons un atelier Volvo agréé).

<sup>[1]</sup> Electronic Stability Control

### 4.4.3. Symboles et messages Pilot Assist \*

De nombreux pictogrammes et messages relatifs à Pilot Assist<sup>[1]</sup> peuvent s'afficher. Voici plusieurs exemples.

Symbole	Message	Signification
	Le pictogramme s'allume. Le symbole de voiture est allumé si la voiture est précédée d'un véhicule qui lui sert de référence.	Le véhicule maintient la vitesse paramétrée.
	Entretien requis du Pilot Assist Le pictogramme s'éteint	Le système ne fonctionne pas comme prévu. Un atelier doit être contacté. Pilot Assist est en mode attente.
	Pictogramme de volant éteint	Indique que l'assistance de direction est désactivée. Lorsque Pilot Assist fournit l'assistance de direction, le volant de direction s'allume.
	Symbole pour les mains sur le volant	Le système est incapable de détecter si le conducteur a les mains sur le volant. Placer les mains sur le volant de direction et diriger activement la voiture. Le système envoie différents avertissements associés à des signaux sonores. Les feux de détresse sont activés si la voiture doit ralentir jusqu'à l'arrêt.
	Capteur radar avant Capteur bloqué Consulter le manuel de conduite et d'entretien, Alignement incomplet du radar avant ou Alignement incomplet de la caméra avant	Nettoyer l'avant des détecteurs du capteur radar.

Un message textuel peut être effacé en appuyant brièvement sur le bouton  au centre du clavier du côté droit du volant.



Si le message demeure affiché, communiquer avec un atelier (nous recommandons un atelier Volvo agréé).

\* Option/accessoire.

<sup>[1]</sup> En fonction du marché, cette fonction peut être fournie de série ou en option.

### 4.4.4. Symboles et messages d'aide au maintien sur la voie

De nombreux symboles et messages en rapport avec l'aide au maintien sur la voie (LKA<sup>[1]</sup>) peuvent s'afficher sur l'écran du conducteur. Voici plusieurs exemples.

Symbole	Message	Signification
	Fonctionnement réduit du système de soutien au conducteur	Le système ne fonctionne pas comme prévu. Un atelier doit être contacté <sup>[2]</sup> .
	Capteur de pare-brise bloqué. Voir le manuel de conduite et d'entretien	La capacité de la caméra de détecter la voie devant le véhicule est réduite.
	Appliquer la direction Lane Keeping Aid	L'assistance de direction est désactivée lorsque les mains du conducteur ont quitté le volant. Suivre les consignes et diriger le véhicule.

Un message textuel peut être effacé en appuyant brièvement sur le bouton  au centre du clavier du côté droit du volant.



Si le message demeure affiché, communiquer avec un atelier (nous recommandons un atelier Volvo agréé).

[1] Lane Keeping Aid

[2] Un atelier Volvo autorisé est recommandé.

## 4.4.5. Mode d'affichage de l'assistance au maintien sur la voie

L'aide au maintien sur la voie (LKA [1]) utilise des pictogrammes au tableau de bord pour diverses situations.



Certains exemples de pictogrammes et de descriptions des situations dans lesquelles ils peuvent s'afficher sont mentionnés ici.

### Disponible

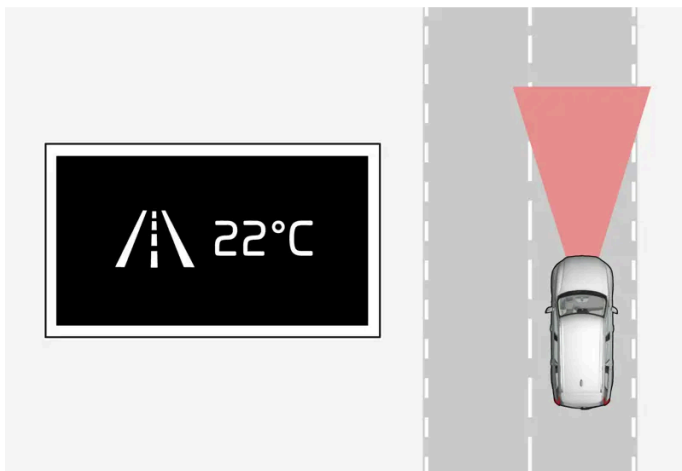

Disponible – les marques du pictogramme sont blanches.

L'aide au maintien sur la voie est capable de détecter une ou plusieurs lignes de marquage latéral de voie de circulation.

### Indisponible



Le contenu de ce guide représente l'état du guide de l'utilisateur au moment de l'impression et pourrait ne pas être entièrement valide dans le futur. Pour de plus amples renseignements, veuillez consulter l'avis de non-responsabilité complète à la première page.

Indisponible – les lignes du pictogramme sont éteintes.

L'aide au maintien sur la voie est incapable de détecter les lignes de marquage de voie, la vitesse du véhicule est trop basse ou la route est trop étroite.

#### Témoin de direction/avertissement

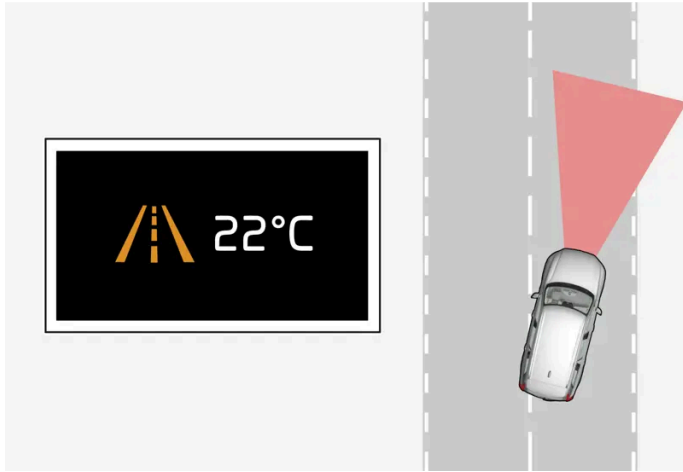

Aide à la direction/avertissement – les lignes de marquage du pictogramme sont teintées.

Indique que le système d'aide au maintien sur la voie alerte le conducteur et/ou tente de diriger le véhicule pour le replacer sur la voie.

<sup>[1]</sup> Lane Keeping Aid

## 4.4.6. Symboles et messages pour le système d'aide au stationnement\* et la caméra d'aide au stationnement\*

Des symboles et des messages pour le système d'aide au stationnement et la caméra d'aide au stationnement peuvent s'afficher au tableau de bord et (ou) à l'écran central. Voici plusieurs exemples.

Symbole	Message	Signification
	Si le pictogramme s'éteint.	Les capteurs d'aide au stationnement arrière sont <b>désactivés</b> et aucun avertissement sonore ni marquage d'obstacles/objets n'est fourni.
	Capteurs obstrués du système d'aide au stationnement Nettoyage nécessaire	Un ou plusieurs des capteurs sont bloqués. Vérifier et nettoyer/éliminer les obstacles dès que possible.
	Système d'aide au stationnement non disponible Entretien requis	Le système ne fonctionne pas comme prévu. Un atelier doit être contacté <sup>[1]</sup> .

Un message textuel peut être effacé en appuyant brièvement sur le bouton au centre du clavier du côté droit du volant.

Si le message demeure affiché, communiquer avec un atelier (nous recommandons un atelier Volvo agréé).

## Caméra d'aide au stationnement défectueuse

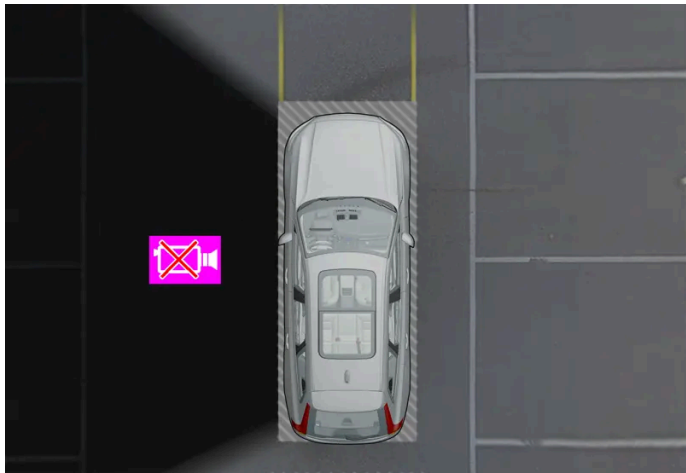

Exemple pour montrer à quel moment la caméra gauche la voiture n'est pas opérationnelle.

Si un secteur de la caméra est noir, cela signifie que la caméra est inopérante.

Un secteur de caméra sombre peut également être affiché dans les situations suivantes mais **sans** le symbole de caméra défectueuse :

- une porte est ouverte,
- un rétroviseur est rabattu.

\* Option/accessoire.



[1] Un atelier Volvo autorisé est recommandé.

---

## 4.4.7. Symboles figurant dans la barre d'état de l'écran central

Aperçu des symboles pouvant être affichés dans la barre d'état de l'écran central.











La barre d'état indique les activités en cours du véhicule et, dans certains cas, également leur état. En raison de l'espace limité dans la barre d'état, les symboles ne sont pas tous affichés en permanence. Voici plusieurs exemples.

Symbole	Signification
	Connecté au réseau.
LTE2G3G4G	Type de réseau.
R	Itinérance activée.
	Périphérique Bluetooth connecté.
	Information envoyée vers et depuis le GPS.
15:45	Horloge.

## 4.4.8. Lampes témoins et symboles lumineux

Les systèmes d'indicateurs et d'avertissement avertissent le conducteur qu'une fonction est activée, qu'un système fonctionne ou qu'un défaut ou une erreur grave s'est produit.

### Symboles rouges

	<b>AVERTISSEMENT</b> Le symbole d'avertissement rouge s'allume quand un défaut susceptible de nuire à la sécurité ou la manœuvrabilité de la voiture a été détecté. Un message explicatif s'affiche simultanément au tableau de bord. Le pictogramme d'avertissement peut également s'allumer en même temps que d'autres pictogrammes.
	<b>Témoin de rappel de la ceinture de sécurité</b> S'allume ou clignote quand quelqu'un dans la voiture ne porte pas de ceinture de sécurité.
	<b>Coussins gonflables</b> Une erreur a été détectée dans n'importe quel système de sécurité de la voiture. Lisez le message dans l'écran du conducteur et contactez un atelier. Volvo recommande de s'adresser à un atelier Volvo autorisé.
 [1]	<b>Défectuosité du système de freinage</b> Une erreur s'est produite dans le système de freinage. Lisez le message dans l'écran du conducteur et contactez un atelier. Volvo recommande de s'adresser à un atelier Volvo autorisé.
 [2]	
 [1]	<b>Frein de stationnement</b> Témoin allumé en permanence : le frein de stationnement est activé. Clignotement : une erreur s'est produite en rapport avec le frein de stationnement. Lire le message dans le tableau de bord.
 [2]	
	<b>Anomalie du système électrique</b> Une erreur s'est produite dans le système électrique. Lisez le message dans l'écran du conducteur et contactez un atelier. Volvo recommande de s'adresser à un atelier Volvo autorisé.
	<b>Température élevée du moteur</b> La température du moteur à combustion est trop élevée. Lire le message dans le tableau de bord.
	<b>Assistance de direction en cas de risque de collision</b> Avertit le conducteur en cas de risque de collision avec un autre véhicule, un piéton, un cycliste ou un grand animal.
	<b>Basse pression d'huile</b> La pression d'huile moteur est trop basse. Arrêter le moteur immédiatement et vérifier le niveau d'huile moteur. Ajouter de l'huile au besoin. Si le symbole s'allume et si le niveau d'huile est normal, lisez le message à l'écran et contactez un atelier. Volvo recommande de s'adresser à un atelier Volvo autorisé.

## Symboles ambre

	<p><b>Information</b></p> <p>Un défaut s'est présenté dans l'un des systèmes de la voiture. Lire le message dans le tableau de bord. Le pictogramme d'information peut également s'éclairer en combinaison avec d'autres pictogrammes.</p>
  <small>[1]</small>  <small>[2]</small>	<p><b>Défectuosité du système de freinage</b></p> <p>Une erreur s'est produite dans le système de freinage. Lire le message dans le tableau de bord.</p>
  <small>[1]</small>  <small>[2]</small>	<p><b>Défectuosité ABS</b></p> <p>Le système ne fonctionne pas correctement. Les freins normaux du véhicule fonctionnent mais sans ABS.</p>
	<p><b>Contrôle des émissions</b></p> <p>Défaut des systèmes d'émissions. Le véhicule doit être vérifié par un atelier. Volvo recommande de s'adresser à un atelier Volvo autorisé.</p>
	<p><b>Feux arrière de brouillard</b></p> <p>Le feu antibrouillard arrière est allumé.</p>
	<p><b>Système de surveillance de la pression des pneus</b></p> <p>Basse pression de pneu. En cas d'anomalie dans le système de surveillance de la pression des pneus, le pictogramme clignote une première fois pendant environ une minute puis reste allumé. Ceci peut se produire si le système ne peut pas exercer de détection ni alerter le conducteur d'une basse pression des pneus.</p>
	<p><b>Anomalie du système de phares</b></p> <p>Un défaut s'est présenté dans le système de phares. Lire le message dans le tableau de bord.</p>
	<p><b>Assistance de voie</b></p> <p>L'aide au maintien sur la voie est en état d'alerte/d'intervention.</p>
	<p><b>Système de stabilité</b></p> <p>Témoin allumé en permanence : un défaut s'est présenté dans le système. Clignotement : le système fonctionne.</p>
	<p><b>Système d'assistance de direction en cas de risque de collision non disponible</b></p> <p>Le système d'assistance de direction en cas de risque de collision n'est pas disponible ou fonctionne à rendement réduit.</p>







## Symboles bleus

	<p><b>Contrôle actif des feux de route</b></p> <p>Les feux de route sont activés et allumés.</p>
	<p><b>Feux de route</b></p> <p>Les feux de route sont allumés.</p>

## Symboles verts

	<b>Frein automatique</b> La fonction est activée et le frein de service ou le frein de stationnement fonctionne.
	<b>Feux antibrouillard avant</b> Les feux antibrouillard avant sont allumés.
	<b>Feux de stationnement</b> Les feux de position sont allumés.
	<b>Feux clignotants gauche/droit</b> L'indicateur de direction est utilisé.

## Symboles blancs/gris

	<b>Contrôle actif des feux de route</b> Les feux de route actifs sont activés, mais n'entrent pas en fonction.
	<b>Impossible de trouver la clé de la voiture.</b> Défaillance lors de la lecture de la clé pendant le démarrage. Placer la clé sur le symbole de clé dans le porte-gobelet et réessayer.
	<b>Driver Alert</b> Driver Alert est activé.
	<b>Preconditioning</b> Le chauffage/la climatisation du moteur et de l'habitacle preconditionnent la voiture.
	<b>Assistance de voie</b> Pictogramme blanc : L'assistance au maintien de voie est activée et les lignes sur la chaussées ont été détectées. Pictogramme gris : L'assistance au maintien de voie est activée, mais les lignes sur la chaussée n'ont pas été détectées.
	<b>Capteur de pluie</b> Le capteur de pluie est activé.



<sup>[1]</sup> Modèles vendus au Canada.

<sup>[2]</sup> Modèles pour les États-Unis.

## 4.4.9. Pictogrammes et messages de climatisation en stationnement \*

Le nombre de pictogrammes et messages en rapport avec la climatisation en stationnement peuvent s'afficher au tableau de bord.

Les messages relatifs à la commande de climatisation en stationnement peuvent également être affichés dans un dispositif équipé de l'application Volvo Cars\*.

Picto-gramme	Message	Signification
	Entretien requis de la climatisation en stationnement	La climatisation en stationnement fonctionne mal. S'adresser à un atelier <sup>[1]</sup> pour faire vérifier le système dès que possible.
	Climatisation en stationnement temporairement non disponible	La climatisation en stationnement fonctionne mal temporairement.
	Climatisation en stationnement non disponible Température souhaitée atteinte	La climatisation en stationnement n'est pas mise en fonction en raison du faible besoin de chaleur.

\* Option/accessoire.

<sup>[1]</sup> Un atelier Volvo autorisé est recommandé.

## 4.4.10. Surchauffe du moteur et de la transmission



Dans certaines conditions de conduite, telles que la conduite en montagne ou par temps très chaud, il existe un risque accru de surchauffe du moteur du véhicule et de la boîte de vitesses, spécialement en transportant de lourdes charges.

- La puissance du moteur peut être temporairement limitée.
- Déposer tous les feux auxiliaires montés devant la calandre en roulant par temps très chaud.
- Si la température du système de refroidissement du moteur devient trop élevée, un symbole d'avertissement s'allume et l'écran du conducteur affiche les messages **S'arrêter prudemment. Température élevée du moteur**. Se déplacer en lieu sûr et laisser le moteur du véhicule tourner au ralenti pendant quelques minutes pour le refroidir.
- Si le message **Couper le moteur. Température élevée du moteur** ou **Couper le moteur Bas niveau de liquide de refroidissement** est affiché, arrêter le véhicule et arrêter le moteur.
- Une fonction de protection intégrée est activée en cas de surchauffe de la boîte de vitesses. Un symbole d'avertissement s'allume et l'écran du conducteur affiche le message **Réduire la vitesse pour abaisser la température de la boîte de vitesses** ou **S'arrêter prudemment. Boîte de vitesses très chaude. Attendre le refroidissement..** Suivre les recommandations données en réduisant la vitesse ou en arrêtant le véhicule en lieu sûr. Laisser le moteur tourner au ralenti pendant quelques minutes pour refroidir la boîte de vitesses.
- Si le véhicule commence à surchauffer, la climatisation peut être temporairement coupée.
- Après un long trajet dans des conditions exigeantes, ne pas arrêter le moteur immédiatement après l'arrêt du véhicule.

### Remarque

Il est normal que le ventilateur de refroidissement du moteur du véhicule fonctionne brièvement après l'arrêt du moteur.

## Symboles dans l'écran du conducteur



Symbole	Signification
	Température élevée du moteur du véhicule. Suivre les consignes.
	Bas niveau de liquide de refroidissement. Suivre les consignes.
	Chaleur/surchauffe/refroidissement de la boîte de vitesses : suivre les consignes.

### 4.4.11. Symboles et messages pour la transmission

En cas de problème de boîte de vitesses, un symbole et un message s'affichent dans l'écran du conducteur.

 **Important**

Vérifier la température de fonctionnement de la boîte de vitesses pour éviter les dégâts aux composants du système d'entraînement. En cas de risque de surchauffe, un pictogramme d'avertissement s'affiche au tableau de bord avec un message textuel. Respecter les recommandations.

Symbole	Signification
	Une erreur s'est produite dans la boîte de vitesses. Lire le message dans l'écran du conducteur.
	Boîte de vitesses chaude ou en surchauffe. Lire le message dans l'écran du conducteur.
	Défaut temporaire du groupe motopropulseur. Lire le message dans l'écran du conducteur.

## 4.5. Commande vocale

### 4.5.1. Commande vocale avec l'Assistant Google



Google Assistant, qui est intégré dans la voiture, vous permet de contrôler vocalement une gamme de fonctions comme la climatisation, Google Maps pour la navigation, la radio FM\* et votre téléphone, par exemple.



## Qu'est-ce que Google Assistant?

Google Assistant est un assistant numérique qui vous permet d'utiliser votre voix pour contrôler différentes fonctions de la voiture et obtenir de l'aide dans d'autres cas, comme la recherche d'information, les prévisions météorologiques, la gestion de votre calendrier Google, etc.

L'assistant comprend le discours naturel, c'est-à-dire que vous ne devez pas connaître de commandes spécifiques pour que le système réagisse. Au lieu de cela, il est possible de parler librement avec le système, qui fournit un retour d'information sous forme de réponses à ce qui a été demandé, ou indique si ce qui a été dit ne peut pas être compris.

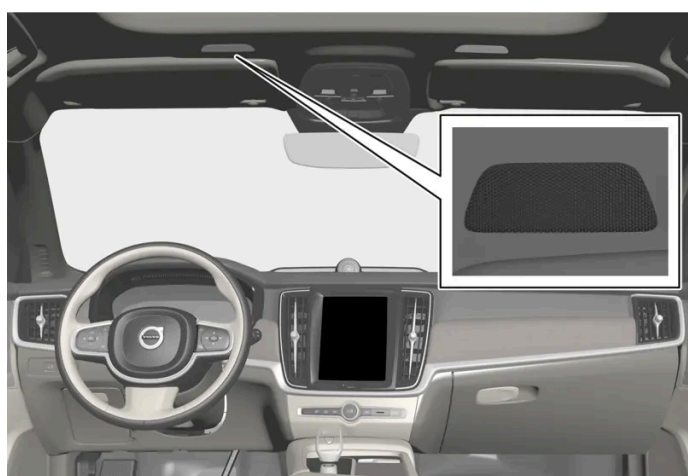

Microphone de commande vocale

## Quels domaines peuvent être contrôlés au moyen de Google Assistant?

Le contenu de ce guide représente l'état du guide de l'utilisateur au moment de l'impression et pourrait ne pas être entièrement valide dans le futur. Pour de plus amples renseignements, veuillez consulter l'avis de non-responsabilité complète à la première page.

En plus de pouvoir demander à l'assistant de l'information recherchée sur Google, les prévisions météorologiques ou la gestion de votre calendrier Google<sup>[1]</sup>, un certain nombre de fonctions de la voiture peuvent être contrôlées au moyen des commandes vocales. Notamment :

- Média
- Radio FM\*
- Le téléphone et les messages texte<sup>[2]</sup>
- Navigation via Google Maps
- Régulation de climatisation

 **Remarque**

Une connexion Internet médiocre peut limiter le nombre de fonctions disponibles.

 **Avertissement**

Le conducteur est toujours responsable de l'utilisation du véhicule en toute sécurité et du respect de toute la réglementation d'application en matière de circulation.

\* Option/accessoire.

<sup>[1]</sup> Exige une connexion Internet.

<sup>[2]</sup> Les messages textes peuvent uniquement être dictés sur les téléphones avec Android ou iOS 13, ou une version ultérieure.

---

## 4.5.2. Utiliser la commande vocale

Google Assistant permet d'utiliser la commande vocale pour contrôler les différentes fonctions dans la voiture ou pour demander d'autres informations, comme les prévisions météorologiques, par exemple.



## Lancement de Google Assistant

Il existe trois manières de lancer Google Assistant :

- en disant la commande vocale « **Ok Google** » ou « **Hey Google** »<sup>[1]</sup>
- en appuyant brièvement sur le bouton de commande vocale du volant 🗣️
- en touchant le microphone dans l'écran central 🗣️.

Le système montre qu'il est actif et à l'écoute par un bref signal sonore<sup>[2]</sup> et une confirmation graphique dans l'écran central.

## Exemples de commandes vocales

Après le démarrage du système, différentes demandes peuvent être effectuées en parlant librement. Voici quelques exemples d'utilisation de la commande vocale.

- « **Naviguer jusqu'à la maison** » – Montrer la description de l'itinéraire jusqu'à l'adresse mémorisée dans Maps comme adresse du domicile pour le compte Google utilisé pour se connecter.
- « **Lire mes messages** » - Lit les messages texte envoyés au téléphone.
- « **Augmenter la température** » - Augmente la température dans l'habitacle.
- « **Lire la musique** » - Lit la musique dans l'application de média sélectionnée.

Être connecté avec un compte Google implique que l'assistant est plus personnalisé quand la voiture est connectée à Internet. Par exemple, il est possible d'appeler des contacts mémorisés dans [contacts.google.com \[https://contacts.google.com/\]](https://contacts.google.com/) ou de poser des questions concernant des données du calendrier Google.

**i** Remarque

Google Assistant n'est actuellement pas offert dans toutes les langues. Apprenez-en davantage sur la disponibilité à l'adresse [support.google.com \[https://support.google.com/\]](https://support.google.com/), ou essayer une autre langue.

**i** Remarque

Les instructions ci-dessus sont des descriptions générales et incluent des fournisseurs tiers. La disponibilité, la procédure et la fonctionnalité sont sujettes à des changements ou à des variations.

[1] « Hey Google » ne fonctionne que dans certaines langues.

[2] Quand une commande vocale est utilisée pour lancer le système, vous n'entendrez de signal sonore que si vous mettez en pause avant de poursuivre votre demande.

## 4.6. Affichages et commandes par le conducteur dans une voiture avec conduite à gauche

Les aperçus illustrent l'emplacement des affichages et commandes du véhicule.

### Volant de direction et planche de bord

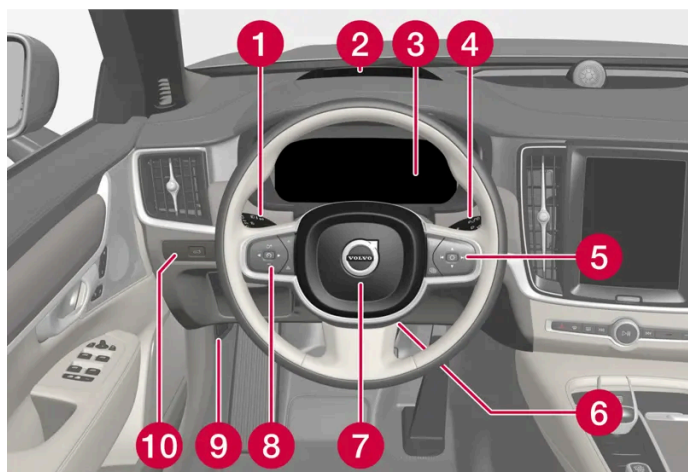

- 1** Feux de stationnement, feux de jour, feux de croisement, feux de route, feux de direction, feux avant de brouillard/éclairage de virage\*, feux arrière de brouillard, réinitialisation de l'ordinateur de trajet
- 2** Affichage tête haute\*
- 3** Tableau de bord
- 4** Essuie-vitre et lave-vitres, capteur de pluie\*
- 5** Clavier du côté droit du volant
- 6** Réglage du volant de direction
- 7** Avertisseur

Le contenu de ce guide représente l'état du guide de l'utilisateur au moment de l'impression et pourrait ne pas être entièrement valide dans le futur. Pour de plus amples renseignements, veuillez consulter l'avis de non-responsabilité complète à la première page.

- 8 Clavier du volant du côté gauche
- 9 Ouverture du capot
- 10 Déverrouillage/ouverture\*/fermeture\* du couvercle de coffre

## Console au plafond

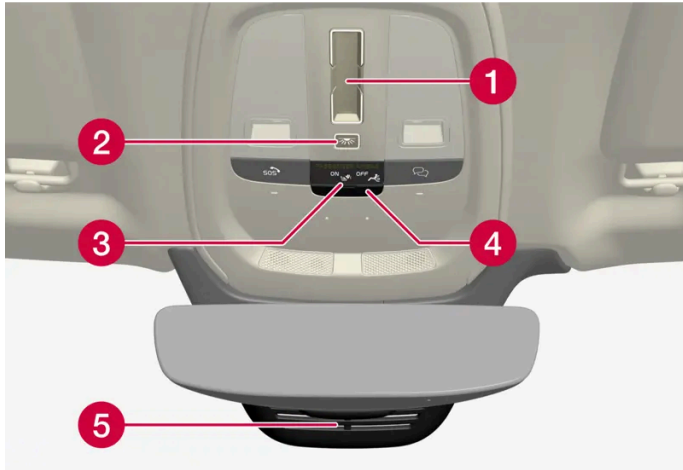

- 1 Toit panoramique\*
- 2 Liseuses avant et éclairage d'accueil avant
- 3 Affichage de la console de plafond, bouton
- 4 Rabat pour carte SIM
- 5 HomeLink® \*

## Console centrale et de tunnel

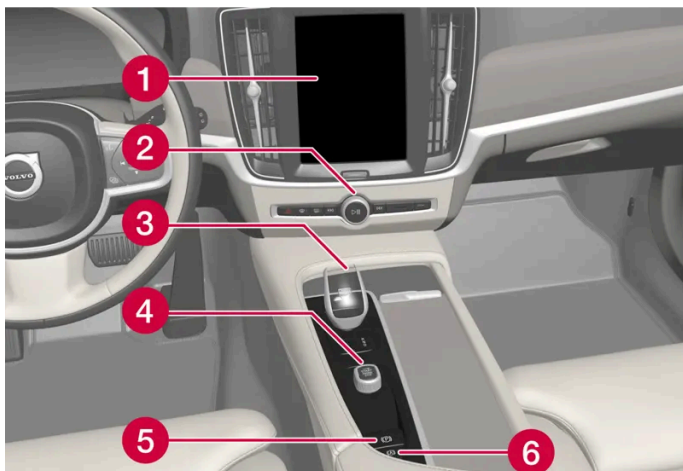

- 1 Écran central
- 2 Feux de détresse, dégivrage, média
- 3 Levier de vitesses
- 4 Bouton de démarrage
- 5 Frein de stationnement
- 6 Freinage à l'arrêt automatique

## Porte du conducteur

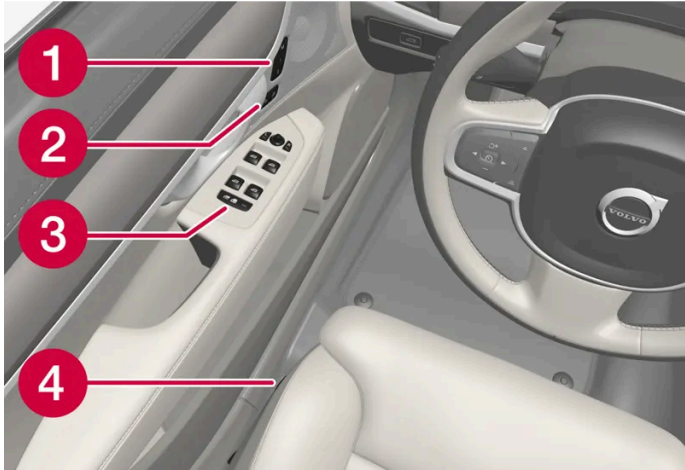

- 1 Mémoire des réglages de siège avant à commande électrique\*, rétroviseurs de porte et affichage tête haute\*
- 2 Verrouillage centralisé
- 3 Lève-vitres électriques, rétroviseurs latéraux et verrouillage de sécurité enfant\*
- 4 Commandes de siège avant

\* Option/accessoire.

## 5. Éclairage

---

### 5.1. Éclairage intérieur

---

#### 5.1.1. Phares directionnels\*

Les feux actifs en virage sont conçus pour fournir un éclairage supplémentaire dans les virages et les intersections. Selon le niveau d'équipement, les véhicules avec phares avec diode<sup>[1]</sup> \* peuvent être équipés d'éclairages actifs en courbe.

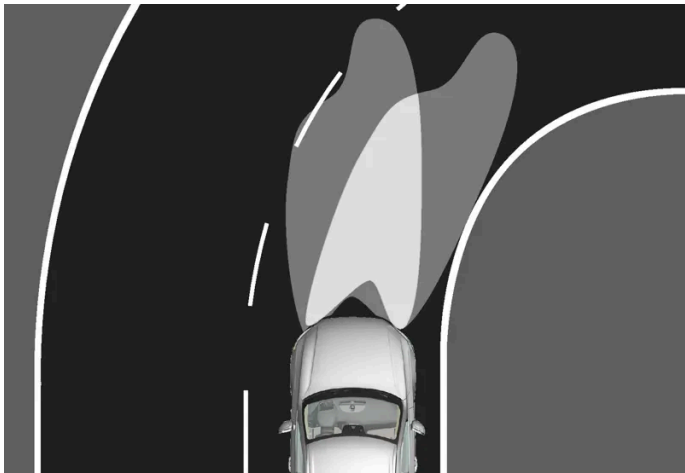

Motif de phares sans feux actifs en virage (gauche) et avec feux actifs en virage (droit).

Les feux actifs en virage suivent le mouvement du volant de direction pour fournir un éclairage supplémentaire dans les virages et les intersections, donnant ainsi au conducteur davantage de visibilité.

Si une anomalie est détectée dans le système, le pictogramme  s'éclaire au tableau de bord et un message s'affiche.

Les feux actifs en virage sont actives si la lumière de jour est faible ou dans l'obscurité, de même que si la molette du levier est mise en position AUTO. La voiture doit aussi être en mouvement avec les feux de croisement activés.

\* Option/accessoire.

<sup>[1]</sup> DIODE (Light Emitting Diode)

---

#### 5.1.2. Contrôle actif des feux de route





Les feux de route actifs utilisent le capteur de caméra dans la partie supérieure du pare-brise. Le capteur de caméra enregistre les feux de route de la circulation en sens inverse ou les feux arrière des véhicules à l'avant, puis passe des feux de route aux feux de croisement.



Le symbole  représente des phares principaux actifs.

Cette fonction peut être utilisée dans l'obscurité lorsque la vitesse du véhicule est d'environ 20 km/h (environ 12 mph) ou plus. La fonction peut également tenir compte de l'éclairage urbain. Quand le capteur de caméra ne détecte plus de voiture en approche ou de voiture au devant, le phare principal est rallumé après une seconde environ.

## Activer les phares principaux actifs

Les feux de route actifs sont activés et désactivés en tournant le commutateur à tige du côté gauche en position . La bague rotative revient ensuite en position **AUTO**. Lorsque les feux de route actifs sont activés, un symbole blanc  s'affiche dans l'écran du conducteur. Lorsque les feux de route sont allumés, le symbole devient bleu.

Si les feux de route actifs sont désactivés lorsque les feux de route fonctionnent, les phares sont automatiquement commutés en position feux de croisement.

## Limites pour les feux de route actifs

Le capteur de caméra est limité.



Si ce symbole et le message **Phare de route temporairement non disponible** s'affichent sur l'écran du conducteur, la commutation entre les feux de route et de croisement doit se faire manuellement.



Ceci s'applique également si ce symbole avec le message **Capteur de pare-brise bloqué. Voir le manuel de conduite et d'entretien** s'affiche.

Les feux de route actifs peuvent être temporairement indisponibles dans certaines situations, par exemple en cas d'épais brouillards ou de fortes pluies. Lorsque les feux de route actifs redeviennent disponibles, ou lorsque les capteurs du pare-brise ne sont plus bloqués, le message disparaît et les feux de route actifs sont réactivés.



 **Avertissement**

Les feux de routes automatiques aident à utiliser la meilleure lumière sur base des conditions existantes.

Le conducteur est toujours responsable de la commutation manuelle entre les feux de route et de croisement, selon les exigences de la circulation et de la météo.

### 5.1.3. Utilisation des feux clignotants

Les feux de direction sont commandés en utilisant le levier placé à gauche du volant. Les feux clignotants clignotent trois fois ou continuellement, en fonction de la distance de déplacement du levier vers le haut ou vers le bas.



Clignotants.

#### Courte séquence de clignotement

 Lever ou baisser le levier du volant de direction à la première position et le relâcher. Les feux de direction clignotent trois fois.

 **Remarque**

Cette séquence de clignotement automatique peut être interrompue en déplaçant immédiatement le levier dans le sens opposé.

#### Séquence continue de clignotement

 Lever ou baisser le levier aussi loin que possible.

Le levier s'arrête à la position finale et peut être déplacé à nouveau manuellement ou automatiquement en déplaçant le volant de direction.



- la bague d'éclairage se trouve en position  et les feux antibrouillard avant sont éteints.

 **Remarque**

La réglementation au sujet de l'utilisation du feu de brouillard arrière varie d'un pays à l'autre.



## 5.1.6. Phares antibrouillards avant et phares de virage \*

Les phares antibrouillard avant sont activés manuellement lors de la conduite dans le brouillard et automatiquement en marche arrière afin de compléter l'éclairage du feu de recul.

Si la voiture est équipée de feux de virage\*, les phares antibrouillard avant s'allument automatiquement en présence d'une faible luminosité ou dans l'obscurité afin d'éclairer diagonalement la zone à l'avant de la voiture.



Bouton des feux de brouillard avant.

Les phares antibrouillard avant ne peuvent être allumés que lorsque le système électrique de la voiture est en position d'allumage II et que la bague rotative du levier au volant est en position **AUTO**,  ou .

Effleurer le bouton pour activer ou désactiver la fonction. Le pictogramme  s'allume dans l'écran du conducteur lorsque les feux antibrouillards avant sont allumés.

Les feux antibrouillard avant s'éteignent automatiquement lorsque le contact de la voiture est coupé ou lorsque la bague rotative du levier au volant est positionnée sur **0**.

 **Remarque**

La réglementation au sujet de l'utilisation des feux de brouillard varie d'un pays à l'autre.

### Éclairage en virage \*

Les feux de brouillard avant peuvent inclure la fonction d'éclairage en virage, qui éclaire temporairement la zone diagonalement à l'avant, dans le sens de rotation du volant de direction dans un tirage serré ou dans le sens indiqué par les indicateurs de

direction.

La fonction est activée en cas d'éclairage diurne faible ou d'obscurité lorsque la bague d'éclairage est en mode AUTO ou  et que la vitesse du véhicule est inférieure à environ 30 km/h (environ 20 mph).

Les deux éclairages en virage fonctionnent également en complément des feux arrière en marche arrière. Il s'éteint lorsque la voiture est conduite en marche avant de nouveau.

\* Option/accessoire.

---

## 5.1.7. Feux de croisement

En conduisant avec la bague rotative du levier au volant en position AUTO, les feux de croisement sont activés automatiquement en condition de faible luminosité ou d'obscurité ou lorsque le système électrique de la voiture est en position d'allumage II.



Bague d'éclairage en position AUTO.

Avec la bague d'éclairage en position AUTO, les feux de croisement sont activés automatiquement si :

- les feux de brouillard avant\* sont activés,
- les feux antibrouillard arrière sont activés
- les feux de brouillard avant et arrière sont activés,

Lorsque la bague rotative du levier au volant est en position , les feux de croisement sont toujours activés lorsque le système électrique de la voiture est en position d'allumage II.

### Détection de tunnel

La détection de tunnel signifie que la voiture détecte qu'elle entre dans un tunnel et passe alors automatiquement des feux de jour aux feux de croisement.

Remarquer que le levier du côté gauche du volant de direction doit être en position AUTO pour la détection de tunnel.

\* Option/accessoire.

Le contenu de ce guide représente l'état du guide de l'utilisateur au moment de l'impression et pourrait ne pas être entièrement valide dans le futur. Pour de plus amples renseignements, veuillez consulter l'avis de non-responsabilité complète à la première page.

## 5.1.8. Utilisation des feux de route

Les feux de route sont commandés par le levier placé à gauche du volant de direction. Les feux de route sont l'éclairage le plus puissant du véhicule et doivent être utilisés en roulant dans l'obscurité, sans cependant aveugler les autres utilisateurs de la route, pour améliorer la visibilité.

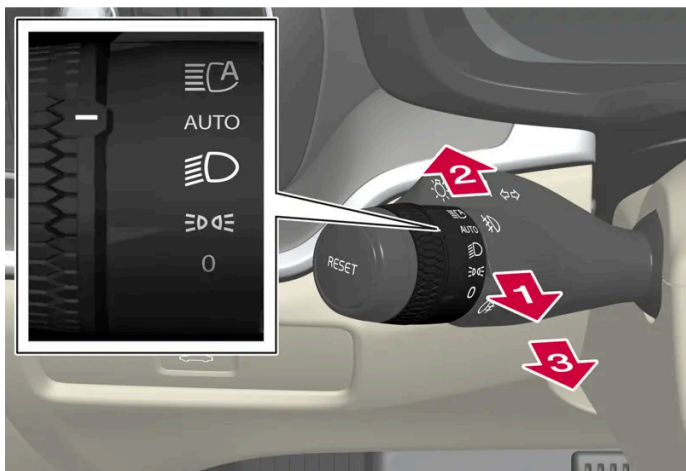

Levier de volant de direction avec bague d'éclairage.

## Clignotement des feux de route

➡ Déplacer le levier de volant de direction légèrement vers l'arrière pour le mode clignotant des feux de route. Les feux de route s'allument jusqu'au relâchement du levier.

## Feux de route

- ➡ Les feux de route peuvent être activés quand la bague d'éclairage est en mode AUTO<sup>[1]</sup> ou D. Activer les feux de route en avançant le levier du volant de direction.
- ➡ Désactiver en reculant le levier du volant de direction.

### *i* Remarque

Lorsque les phares principaux ont été activés, ils peuvent être désactivés en déplaçant le commutateur à tige vers l'arrière à la position ➡<sup>1</sup> ou à la position ➡<sup>3</sup>.

Lorsque les feux de route sont activés, le pictogramme  est éclairé au tableau de bord.

<sup>[1]</sup> Lorsque les feux de croisement sont allumés.

## 5.1.9. Utilisation de l'éclairage d'arrivée

Le contenu de ce guide représente l'état du guide de l'utilisateur au moment de l'impression et pourrait ne pas être entièrement valide dans le futur. Pour de plus amples renseignements, veuillez consulter l'avis de non-responsabilité complète à la première page.

Certains feux extérieurs restent allumés pour éclairer la zone autour du véhicule. Ceci s'appelle l'éclairage d'arrivée.

Pour activer l'éclairage d'approche et d'accompagnement :

- 1 S'assurer que le contact de la voiture est coupé.
  - 2 Pousser le levier placé à gauche du volant vers la planche de bord puis le relâcher.
  - 3 Sortir du véhicule et verrouiller les portières.
- Le symbole  s'allume sur l'écran du conducteur pour indiquer que la fonction est activée et que l'éclairage extérieur est allumé : feux de position, faisceaux de phares, éclairage de la plaque d'immatriculation et éclairage intégré aux poignées extérieures\*.

L'éclairage d'arrivée est allumé pendant environ 60 secondes.

\* Option/accessoire.

---

## 5.1.10. Feux de freinage d'urgence

Les feux d'arrêt d'urgence sont activés pour avertir les véhicules qui suivent d'un freinage brusque. Cette fonction cause l'éclairement d'un feu arrière supplémentaire de chaque côté du véhicule.

Les feux de freinage de secours sont activés en cas de freinage brutal ou si le système ABS est activé et que le véhicule roule à grande vitesse.

Après que le conducteur a décéléré à une vitesse basse puis relâché les freins, les feux de freinage reprennent leur fonction normale puis s'éteignent.

---

## 5.1.11. Feux de stationnement

Les feux de stationnement peuvent être utilisés pour aider les autres utilisateurs de la route à voir le véhicule arrêté ou en stationnement. Utiliser la bague d'éclairage du levier du volant de direction pour allumer les feux de stationnement.



Bague d'éclairage en position de feu de stationnement.

Faire tourner la bague d'éclairage à la position  pour allumer les feux de stationnement (l'éclairage de la plaque d'immatriculation s'allume également).

**Modèles vendus au Canada :** si le système électrique de la voiture est en position d'allumage II, les feux de circulation de jour s'allument à la place des feux de stationnement avant. Avec la bague d'éclairage dans cette position, les feux de stationnement arrière restent allumés quelle que soit la position de l'allumage.

**Modèles pour les États-Unis :** quand le mode AUTO est sélectionné, les feux de jour peuvent être désactivés dans l'écran central. Les feux de stationnement seront aussi désactivés. Par faible luminosité, les feux de stationnement et les feux de croisement s'allument.

Dans l'obscurité, les feux de stationnement arrière s'allument également lorsque le couvercle du coffre est ouvert pour alerter la circulation qui suit. Ceci ne dépend de la position ni de la bague d'éclairage ni de l'allumage.

---

## 5.1.12. Éclairage d'accueil

L'éclairage d'accueil s'active lorsque la voiture est déverrouillée.

En plein jour, les feux de position, les plafonniers intérieurs, les éclairages de plancher et l'éclairage du compartiment à bagages sont activés. En cas de faible luminosité ou dans l'obscurité, l'éclairage de la plaque d'immatriculation et l'éclairage intégré aux poignées extérieures\* est également activé avec leur source lumineuse orientée vers le sol.

L'éclairage reste allumé pendant environ 2 minutes si aucune porte n'est ouverte. Si une porte est ouverte pendant la durée d'activation, la durée d'activation de l'éclairage intérieur et de l'éclairage intégré aux poignées extérieures\* est prolongée.

Cette fonction peut être activée et désactivée dans l'écran central.

\* Option/accessoire.

## 5.1.13. Feux de détresse

Les feux de détresse avertissent les autres utilisateurs de la route en activant simultanément tous les feux de direction du véhicule. La fonction peut être utilisée pour avertir les autres usagers de la route en cas de dangers de la circulation.



Bouton des feux de détresse

Appuyer sur le bouton pour activer les feux de détresse.

Les feux de détresse sont activés automatiquement en cas de collision.

### **i** Remarque

La réglementation au sujet de l'usage des feux de détresse peut varier d'un pays à l'autre.

## 5.1.14. Phares de jour

Le véhicule possède des capteurs qui détectent l'éclairage ambiant. Lorsque la bague rotative du levier au volant est en position **AUTO**, les feux de jour sont toujours activés lorsque le système électrique de la voiture est



en position d'allumage II. Si la lumière du jour est faible ou dans l'obscurité, les phares sont automatiquement commutés en feux de croisement.



Bague d'éclairage en position AUTO.

Lorsque la bague d'éclairage du levier du volant est en position **AUTO**, les feux de jour (DRL<sup>[1]</sup>) s'allument lorsque le véhicule roule en plein jour. Les phares passent automatiquement des feux de jour aux feux de croisement en cas de faible lumière du jour ou dans l'obscurité. Les phares passent également aux feux de croisement si les phares avant\* et/ou feux arrière de brouillard sont activés.

**Modèles pour les États-Unis :** quand le mode **AUTO** est sélectionné, les feux de jour peuvent être désactivés dans l'affichage central. Les feux de stationnement seront aussi désactivés. Par faible luminosité, les feux de stationnement et les feux de croisement s'allument.

**Modèles vendus aux États-Unis :** avec la bague rotative du levier au volant en position **0** ou **☰☱**, les feux de jour ne sont **pas** allumés.

**Modèles vendus au Canada :** avec la bague rotative du levier au volant en position **0** ou **☰☱**, les feux de jour sont allumés.

**i Remarque**

Volvo recommande l'utilisation des Daytime Running Lights aux États-Unis. Son utilisation est obligatoire au Canada.

**⚠ Avertissement**

Le système contribue à économiser l'énergie mais il ne peut pas toujours déterminer à quel moment la lumière du jour est insuffisante ou trop faible, par exemple en cas de brouillard ou de pluie.

C'est toujours le conducteur qui est responsable de conduire le véhicule avec un éclairage sûr en fonction de la circulation et selon les obligations du code de la route.

<sup>[1]</sup> Daytime Running Lights

\* Option/accessoire.

## 5.2. Éclairage intérieur

### 5.2.1. Éclairage intérieur

L'habitacle est équipé de plusieurs types d'éclairage : l'éclairage intérieur général, l'éclairage intérieur réglable et la lampe de lecture, par exemple.

#### Éclairage de plafond avant

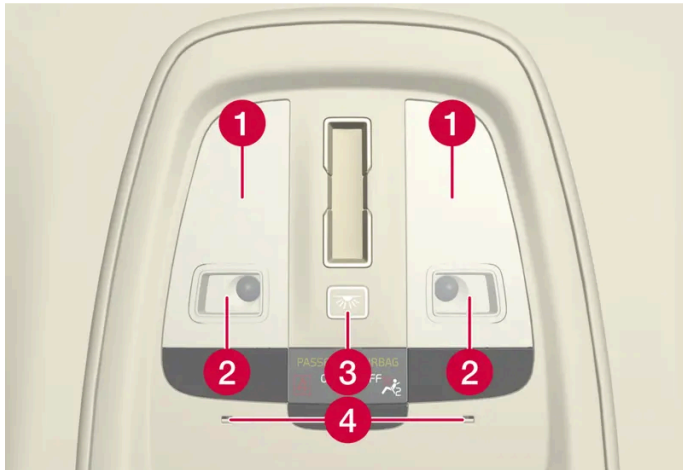

Éclairage et commandes dans la console de toit.

- 1 Éclairage intérieur général
- 2 Lampe de lecture
- 3 Bouton d'éclairage de l'habitacle et l'éclairage automatique de l'habitacle
- 4 Éclairage intérieur d'atmosphère

#### Lampes de lecture

Pour allumer ou éteindre les lampes de lecture de la console de plafond, il suffit d'appuyer doucement et brièvement sur chaque lampe de lecture. La luminosité peut être ajustée en appuyant sur la lampe et en la maintenant enfoncée.

#### Éclairage de l'habitacle

Appuyer brièvement sur le bouton d'éclairage d'habitacle de la console au plafond pour activer ou désactiver l'éclairage au sol et l'éclairage intérieur général.

#### Commutateur automatique d'éclairage d'accueil

Le système automatique est activé et désactivé en maintenant le bouton d'éclairage d'habitacle enfoncé. Si le bouton s'illumine

- en blanc, le système automatique est activé;
- en orange, le système automatique est désactivé.

Lorsque le système automatique est activé, l'éclairage d'habitacle est allumé de la façon décrite ci-dessous.

L'habitacle s'éclaire quand

- la voiture est déverrouillée
- une porte latérale est ouverte.

L'éclairage de l'habitacle s'éteint quand

- la voiture est verrouillée
- le mode d'économie de batterie est activé.

## Éclairage du plafond arrière

L'éclairage arrière se trouve dans la partie arrière de véhicule et peut également être utilisé comme l'éclairage général.



Lampes de lecture par-dessus le siège arrière



Pour les voitures dotées d'un toit panoramique\*, les deux lampes se trouvent de chaque côté du plafond.

Appuyer doucement et brièvement sur la lampe pour activer ou désactiver les lampes de lecture. La luminosité peut être ajustée en appuyant sur la lampe et en la maintenant enfoncée.

## Éclairage de la boîte à gants

L'éclairage de la boîte à gants s'allume ou s'éteint lorsque la boîte à gants est ouverte ou fermée.

## Éclairage de miroir de maquillage\*

Le contenu de ce guide représente l'état du guide de l'utilisateur au moment de l'impression et pourrait ne pas être entièrement valide dans le futur. Pour de plus amples renseignements, veuillez consulter l'avis de non-responsabilité complète à la première page.

L'éclairage du miroir de courtoisie s'allume ou s'éteint lorsque le miroir de courtoisie est ouvert ou fermé.

### Éclairage au sol \*

L'éclairage au sol s'allume ou s'éteint lors de l'ouverture ou de la fermeture de la porte correspondante.

### Éclairage du seuil de portière

L'éclairage de l'enjoliveur de seuil de porte s'allume ou s'éteint lors de l'ouverture ou de la fermeture d'une porte.

### Éclairage du coffre

L'éclairage du compartiment à bagages s'allume ou s'éteint lors de l'ouverture ou de la fermeture du couvercle de coffre.

### Éclairage intérieur

Il vous est possible de régler un certain nombre de sources d'éclairage ambiant dans l'habitacle de la voiture depuis l'écran central.

### Éclairage dans les compartiments de rangement des portes

L'éclairage des compartiments de rangement des portes s'allume lorsque la voiture est déverrouillée et s'éteint lorsqu'elle est verrouillée. Vous pouvez ajuster la luminosité de manière précise depuis l'écran central.

### Éclairage dans le porte-gobelet avant de la console tunnel \*

L'éclairage des portes-gobelets de console avant est activé lorsque le véhicule est déverrouillé et désactivé pendant que le véhicule est verrouillé. Vous pouvez ajuster la luminosité de manière précise depuis l'écran central.

\* Option/accessoire.

---

## 5.2.2. Réglage de l'éclairage intérieur

L'éclairage dans le véhicule dépend du mode d'allumage. Il est possible d'ajuster l'éclairage intérieur depuis l'écran central.

### Réglage de l'éclairage intérieur par l'écran central

- 1 Appuyez sur  dans l'écran central.
- 2 Appuyez ensuite sur **Commandes**.
- 3 Régler le paramètre requis pour l'éclairage d'habitacle.

---

## 5.3. Réglage des fonctions d'éclairage via l'écran central

Les fonctions d'éclairage peuvent être réglées et activées via l'écran central.

- 1 Appuyez sur  dans l'écran central.
- 2 Appuyez ensuite sur **Commandes**.
- 3 Ajustez la fonction requise pour l'éclairage intérieur ou extérieur.

---

## 5.4. Panneau d'éclairage et commandes

Les différentes commandes d'éclairage sont utilisées pour régler l'éclairage extérieur et intérieur. La bague d'éclairage du levier gauche du volant peut être utilisée pour activer et régler l'éclairage extérieur. Il est également possible d'activer et de régler l'éclairage extérieur et l'éclairage intérieur depuis l'écran central.



## Éclairage extérieur

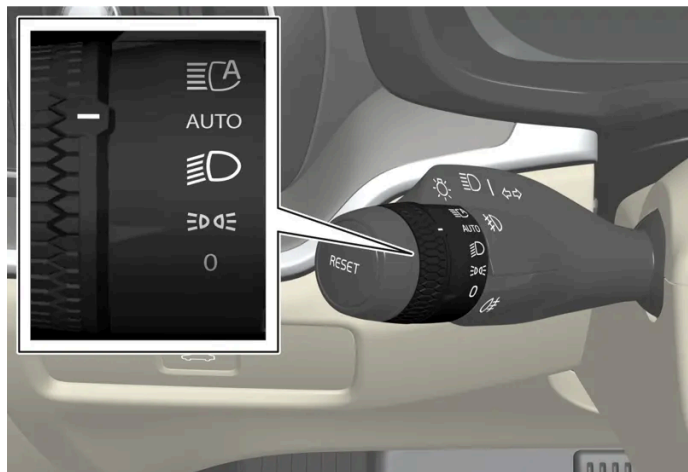

Position de la bague d'éclairage.

Lorsque le système électrique de la voiture est en position d'allumage II, les fonctions suivantes sont disponibles selon les différentes positions de la bague rotative :

Position	Signification
<b>0</b>	États-Unis : les feux de jour et les feux de stationnement sont éteints. Canada: Feux de jour et feux de stationnement allumés. Les appels de phares sont possibles.
<b>☰☱☲☳</b>	Feux de stationnement en stationnement. États-Unis : les feux de jour sont éteints. Canada: Les feux de jour sont allumés. Les appels de phares sont possibles.
<b>☰☱☲☳</b>	Feux de croisement et feux stationnement. Les feux de route peuvent être activés. Les appels de phares sont possibles.
<b>AUTO</b>	Feux de circulation de jour et feux de stationnement arrière le jour. <sup>[1]</sup> Feux de croisement et feux de stationnement en éclairage diurne faible ou dans l'obscurité ou lorsque les phares de brouillard avant* et/ou les feux de brouillard arrière sont activés. Les feux de route dynamiques peuvent être activés. Les feux de route peuvent être activés pendant que les feux de croisement sont activés. Les appels de phares sont possibles.
<b>☰☱☲☳</b>	Activation/désactivation des feux de route dynamique.

### **i** Remarque

Volvo recommande l'utilisation des Daytime Running Lights aux États-Unis. Son utilisation est obligatoire au Canada.

Volvo recommande l'utilisation de la position **AUTO** lorsque le véhicule se déplace.

 **Avertissement**

Le système d'éclairage du véhicule ne peut déterminer dans toutes les situations à quel moment la lumière du jour est insuffisante ou trop faible, par exemple en cas de brouillard ou de pluie.

C'est toujours le conducteur qui est responsable de conduire le véhicule avec un éclairage sûr en fonction de la circulation et selon les obligations du code de la route.

 **Remarque**

L'éclairage extérieur comme celui des phares et des feux arrière peut développer une condensation temporaire à l'intérieur du réflecteur. Ceci est normal. Tout l'éclairage extérieur est prévu pour y résister. La condensation s'évapore normalement du boîtier de la lampe une fois que l'éclairage a fonctionné pendant un certain temps.

## Éclairage extérieur et éclairage intérieur

Vous pouvez régler l'éclairage extérieur et l'éclairage intérieur depuis l'écran central.

<sup>[1]</sup> Modèles pour les États-Unis uniquement : les feux de jour et les feux de stationnement peuvent être désactivés dans l'écran central.

\* Option/accessoire.

## 6. Vitres, glaces et rétroviseurs

### 6.1. Rétroviseurs intérieur/latéraux

#### 6.1.1. HomeLink® \*

HomeLink® [1] [2] est une commande à distance programmable qui est intégrée au système électrique du véhicule.

Elle peut commander à distance jusqu'à trois dispositifs différents, par exemple, un ouvre-porte de garage ou un système d'alarme, elle remplace donc les télécommandes de ces systèmes.

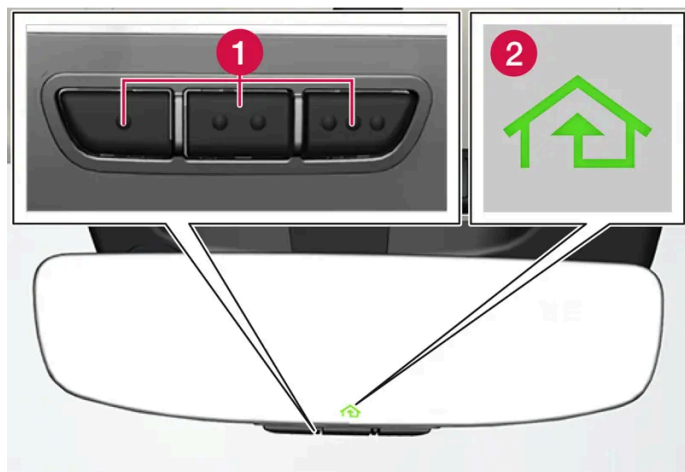

L'illustration est générique : la conception peut varier.

1 Boutons programmables

2 Voyant lumineux

HomeLink® est intégré au rétroviseur intérieur et se compose de trois boutons programmables et d'un témoin indicateur dans le rétroviseur.

#### *i* Remarque

Conserver les télécommandes d'origine pour une reprogrammation ultérieure (par exemple, en cas de changement de voiture ou d'utilisation dans une autre voiture).

Il est également recommandé de supprimer la programmation des boutons si la voiture est vendue.

#### Plus d'informations

Visiter le site [homelink.com](http://homelink.com) ou composer le 1-800-355-3515.



\* Option/accessoire.

[1] Concerne certains marchés.

[2] HomeLink et le symbole HomeLink sont des marques de Gentex Corporation.

---

## 6.1.2. Rétroviseurs intérieurs/extérieurs

Les rétroviseurs intérieurs et latéraux peuvent être utilisés pour améliorer la visibilité du conducteur derrière le véhicule.

### Rétroviseur central

Le rétroviseur intérieur est doté de Homelink\* et de l'atténuation automatique\*.

Le rétroviseur intérieur se règle en l'orientant à la main.

### Rétroviseurs de porte

 **Avertissement**

Le rétroviseur côté passager est incurvé pour améliorer la visibilité. Les objets dans les rétroviseurs peuvent sembler plus lointains qu'ils ne le sont en réalité.

La manette de jeu du panneau de commande de la porte de conducteur est utilisée pour régler la position des rétroviseurs latéraux.

Il existe aussi plusieurs réglages automatiques qui peuvent également être connectés aux boutons de mémoire du siège à commande électrique\*.

\* Option/accessoire.

---

## 6.1.3. Réglage de l'inclinaison des rétroviseurs latéraux

Pour augmenter la visibilité vers l'arrière, les rétroviseurs latéraux doivent être réglés pour la stature du conducteur et la position d'assise.

Il existe plusieurs réglages automatiques qui peuvent également être connectés aux boutons de mémoire du siège à commande électrique\*.

## Commandes utilisées pour les rétroviseurs latéraux

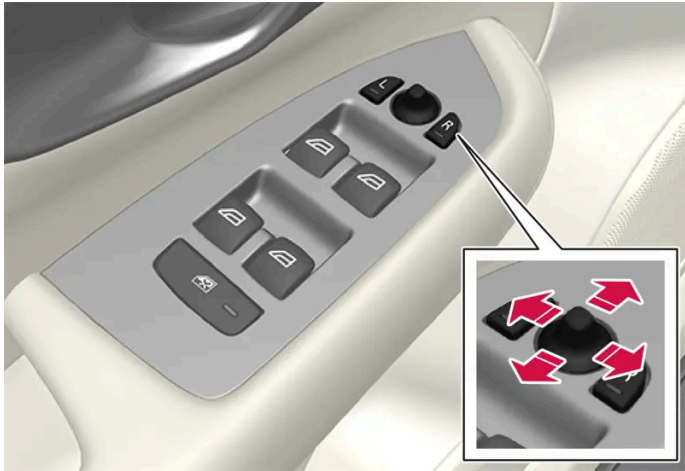

Commandes du rétroviseur latéral.

La manette de jeu du panneau de commande de la porte de conducteur est utilisée pour régler la position des rétroviseurs latéraux. La voiture doit être en mode d'utilisation Confort ou plus.

- 1 Appuyer sur le bouton L du rétroviseur latéral gauche ou R pour le rétroviseur latéral droit. Le bouton s'allume.
- 2 Régler la position en utilisant la manette de jeu placée entre les boutons.
- 3 Appuyer de nouveau sur le bouton L ou R. La lampe du bouton s'éteint.

## Rabattement automatique des rétroviseurs latéraux \*

Les rétroviseurs latéraux peuvent être rabattus automatiquement en roulant ou en stationnement dans des espaces confinés.

- 1 Appuyer simultanément sur les boutons L et R.
- 2 Relâcher les boutons après environ 1 seconde. Les rétroviseurs s'arrêtent automatiquement lorsqu'ils sont complètement rabattus.

Déployer les rétroviseurs en appuyant simultanément sur les boutons L et R. Les rétroviseurs s'arrêtent automatiquement en position déployée avec le réglage précédent.

## Rabattage automatique lors du verrouillage du véhicule \*

Les rétroviseurs de porte sont automatiquement rabattus/sortis lorsque la voiture est verrouillée/déverrouillée avec la clé. Il est possible de désactiver la fonction dans l'écran central.

### Remarque

Si les rétroviseurs sont rabattus manuellement avec les boutons L et R, et que la voiture est ensuite verrouillée, les rétroviseurs ne se déploient pas automatiquement lorsque la voiture est déverrouillée, même si les réglages ont été effectués. Le déploiement doit être réalisé manuellement avec les boutons L et R.

## Réinitialisation de la position des rétroviseurs

Les rétroviseurs qui ont été déplacés de leur position en raison d'influences externes, par exemple figés en position rétractée et déployés manuellement, doivent être réinitialisés électriquement à leur position d'origine pour que la rétraction/extension électrique\* fonctionne correctement.

- 1 Rabattre les rétroviseurs en appuyant simultanément sur les boutons L et R.
- 2 Les redéployer en appuyant sur les boutons L et R en même temps.
- 3 Répéter l'opération au besoin.

Les rétroviseurs sont réinitialisés en position neutre et la rétraction et le déploiement électriques fonctionnent de nouveau.

## Inclinaison au stationnement<sup>[1]</sup>

Le conducteur peut incliner un rétroviseur extérieur vers le bas pour pouvoir voir le bord de la chaussée lors du stationnement, par exemple.

- 1 Sélectionner la marche arrière et appuyer sur le bouton de rétroviseur L ou R.

Veillez noter qu'il faut appuyer deux fois sur le bouton. Quand le rétroviseur latéral s'incline vers le bas, le témoin du bouton clignote. Si la marche arrière est engagée, le rétroviseur extérieur retourne automatiquement à sa position d'origine.

## Inclinaison automatique en stationnement<sup>[1]</sup>

Avec ce réglage, les rétroviseurs latéraux s'inclinent automatiquement vers le bas quand la marche arrière est engagée. La position rabattue est pré réglée et ne peut être modifiée.

- 1 Appuyez sur  dans l'écran central.
- 2 Effleurer **Commandes**.
- 3 Sélectionner le paramètre souhaité sous **Inclinaison des rétroviseurs extérieurs en marche arrière**.

Pour ramener immédiatement les rétroviseurs latéraux à leur position originale, appuyer deux fois sur le bouton L ou R.

Le contenu de ce guide représente l'état du guide de l'utilisateur au moment de l'impression et pourrait ne pas être entièrement valide dans le futur. Pour de plus amples renseignements, veuillez consulter l'avis de non-responsabilité complète à la première page.

\* Option/accessoire.

<sup>[1]</sup> Uniquement sur les modèles équipés d'un siège conducteur avec boutons de mémoire\*.

---

## 6.1.4. Réglage de la fonction d'obscurcissement du rétroviseur

La lumière intense qui pénètre dans le véhicule depuis l'arrière, par exemple depuis les phares des véhicules qui suivent, peut se refléter dans le rétroviseur intérieur et les rétroviseurs extérieurs, causant un éblouissement. Utiliser la fonction d'assombrissement lorsque l'éclairage provenant de l'arrière crée de la distraction.

### Atténuation automatique

Si de la lumière brillante arrive par l'arrière, les rétroviseurs s'atténuent automatiquement quand il fait sombre à l'extérieur ou quand la luminosité est limitée, dans des tunnels par exemple.

Il est possible d'activer l'atténuation automatique pendant la conduite ou de la désactiver depuis l'écran central.

- 1 Appuyez sur  dans l'écran central.
- 2 Effleurer **Commandes**.
- 3 Sélectionner le paramètre souhaité sous **Atténuation automatique du rétroviseur**.

Le degré d'atténuation est ajusté automatiquement avec les capteurs de lumière du rétroviseur intérieur.

#### Remarque

Si les capteurs sont obstrués par exemple par un permis de stationnement, un transpondeur, un store ou des objets placés sur les sièges ou sur la tablette arrière d'une manière qui empêche la lumière d'atteindre les capteurs, la fonction d'assombrissement automatique des rétroviseurs latéraux et intérieur serait réduite.

---

## 6.1.5. Utilisation d'une position mémorisée du siège, des rétroviseurs latéraux et de l'affichage tête haute\*

Si les positions du siège électrique\*, des rétroviseurs latéraux et de l'affichage tête haute\* ont été enregistrées, elles peuvent être activées à l'aide des boutons à mémoire.<sup>[1]</sup>

## Utilisation d'une position mémorisée

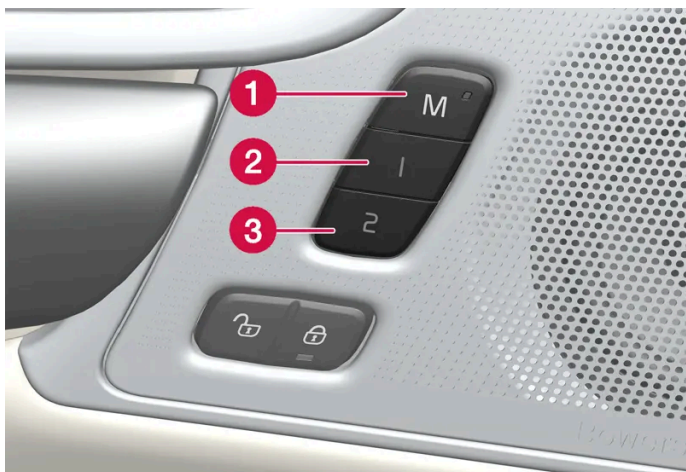

Une position enregistrée peut être utilisée avec la porte avant ouverte ou fermée :

### Portière avant ouverte

- 1 Appuyer brièvement sur l'un des boutons de mémoire 1 (2) ou 2 (3). Le siège électrique, les rétroviseurs latéraux et l'affichage tête haute se déplacent et s'arrêtent aux positions mémorisées dans le bouton de mémoire sélectionné.

### Portière ouverte fermée

- 1 Maintenir enfoncé l'un des boutons de mémoire 1 (2) ou 2 (3) jusqu'à ce que le siège, les rétroviseurs latéraux et l'affichage tête haute s'arrêtent aux positions enregistrées dans ce bouton de mémoire.

Si le bouton de mémoire est relâché, le siège, les rétroviseurs latéraux et l'affichage tête haute arrêtent de se déplacer.

#### **Avertissement**

- Étant donné que les sièges avant peuvent être réglés même lorsque le contact est coupé, les enfants ne peuvent jamais rester sans surveillance dans le véhicule.
- Le déplacement du siège peut être ARRÊTÉ à tout moment en appuyant sur un bouton quelconque du panneau de commande de siège à commande électrique.
- Ne pas régler le siège en roulant.
- Le siège doit être réglé de manière à ce que la pédale de frein puisse être enfoncée à fond. De plus, positionner le siège aussi loin vers l'arrière que le permettent confort et maîtrise.
- Les rails de siège du plancher ne peuvent être obstrués d'une manière quelconque pendant que le siège est en cours de déplacement.

\* Option/accessoire.

Le contenu de ce guide représente l'état du guide de l'utilisateur au moment de l'impression et pourrait ne pas être entièrement valide dans le futur. Pour de plus amples renseignements, veuillez consulter l'avis de non-responsabilité complète à la première page.

<sup>[1]</sup> La dernière position est aussi enregistrée automatiquement dans le profil de l'utilisateur actif et sera utilisée la prochaine fois dans le même profil et utilisée de nouveau.

## 6.1.6. Mémorisation de la position du siège, des rétroviseurs latéraux et l'affichage tête haute \*

Il est possible d'enregistrer la position du siège électrique\*, des rétroviseurs latéraux et de l'affichage tête haute\* sur les boutons à mémoire.<sup>[1]</sup>

Enregistrer deux positions différentes du siège électrique\*, des rétroviseurs latéraux et de l'affichage tête haute\* à l'aide des boutons à mémoire. Les boutons sont situés dans l'une des contre-portes avant ou les deux\*.

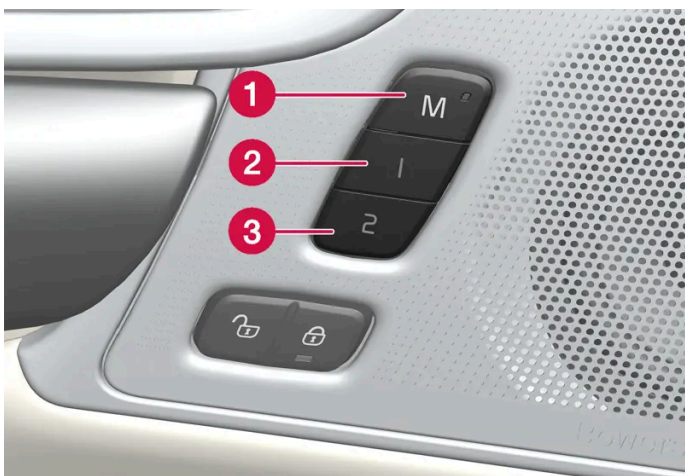

- 1 Bouton **M** pour mémorisation d'un réglage
- 2 Bouton de mémoire 1.
- 3 Bouton de mémoire 2.

### Mémorisation d'une position

- 1 Régler le siège, les rétroviseurs latéraux et l'affichage tête haute à la position désirée.
  - 2 Maintenir enfoncé le bouton M. La lampe indicatrice du bouton s'allume.
  - 3 Maintenir enfoncé le bouton 1 ou 2 dans les trois secondes.
- Lorsque la position a été mémorisée dans le bouton de mémoire sélectionné, un signal sonore peut retentir et le témoin lumineux intégré au bouton M s'éteint.

Si aucun des boutons de mémoire n'est pressé dans les trois secondes, le bouton M s'éteint et aucune position n'est enregistrée.

Il convient de régler à nouveau la position du siège, des rétroviseurs latéraux ou de l'affichage tête haute avant de pouvoir mémoriser la nouvelle position correspondante.

**i Remarque**

Les positions mémorisées sont sauvegardées dans un profil actif.

\* Option/accessoire.

[1] La position actuelle est aussi enregistrée automatiquement dans le profil de l'utilisateur actif.

## 6.1.7. Activation et désactivation du chauffage de la lunette arrière et des rétroviseurs latéraux

Le chauffage de la lunette arrière et des rétroviseurs latéraux est utilisé pour éliminer rapidement la condensation et la glace des vitres et des rétroviseurs.

### Activation et désactivation du chauffage de la lunette arrière et des rétroviseurs latéraux depuis la console centrale

Un bouton de la console centrale donne un accès rapide aux fonctions de lunette et de rétroviseurs latéraux chauffés.



Bouton dans la console centrale.

**1** Appuyer sur le bouton.

➤ Les vitres et rétroviseurs latéraux chauffés sont activés et le bouton s'éclaire/s'éteint.

### Activation et désactivation du chauffage de la lunette arrière et des rétroviseurs latéraux depuis l'écran central

Le contenu de ce guide représente l'état du guide de l'utilisateur au moment de l'impression et pourrait ne pas être entièrement valide dans le futur. Pour de plus amples renseignements, veuillez consulter l'avis de non-responsabilité complète à la première page.

1 Ouvrez la vue de climatisation dans l'écran central en appuyant sur le bouton de température situé au bas du centre de l'écran central.



Effleurer le bouton pour la lunette arrière et les rétroviseurs de porte chauffants.

➤ Les vitres et rétroviseurs latéraux chauffés sont activés et le bouton s'éclaire/s'éteint.

---

## 6.1.8. Activation et désactivation automatiques de la lunette arrière et des rétroviseurs latéraux chauffés

Le chauffage de la lunette arrière et des rétroviseurs latéraux est utilisé pour éliminer rapidement la condensation et la glace des vitres et des rétroviseurs.

Il est possible de définir si le démarrage automatique de la lunette arrière ou des rétroviseurs de porte chauffant doit être activé ou désactivé lorsque le conducteur est dans la voiture quand on la démarre.<sup>[1]</sup> Si le démarrage automatique est activé, le chauffage électrique démarre en cas de risque de glace ou de givre sur la vitre. Le chauffage est coupé automatiquement lorsque la vitre ou le rétroviseur est suffisamment réchauffé(e) et que la condensation ou la glace a disparu.

- 1 Ouvrez la vue de climatisation dans l'écran central en appuyant sur le bouton de température situé au bas du centre de l'écran central.
- 2 Appuyer sur ...
- 3 Sélectionner le réglage souhaité sous **Dégivreur arrière automatique** pour activer/désactiver le lancement automatique du chauffage de la lunette arrière et des rétroviseurs de porte.

<sup>[1]</sup> Mode d'utilisation de la marche avant (Drive)

---

## 6.2. Pare-brise et lunette arrière

### 6.2.1. Pare-brise endommagé

Le contenu de ce guide représente l'état du guide de l'utilisateur au moment de l'impression et pourrait ne pas être entièrement valide dans le futur. Pour de plus amples renseignements, veuillez consulter l'avis de non-responsabilité complète à la première page.



Il est important de réparer un pare-brise endommagé dès que possible. Les dommages mineurs, par exemple, des éclats de pierre, peuvent souvent être réparés sans devoir remplacer le pare-brise entier. Volvo vous recommande de communiquer avec un atelier Volvo autorisé si le pare-brise est endommagé.

## Dommmages mineurs à la glace

Si possible, réparer les dommages dans les 24 heures afin d'éviter la détérioration. Si le pare-brise présente des dommages mineurs, un autocollant d'éclat de pierre de pare-brise peut protéger la zone contre la poussière et la saleté jusqu'à la réparation.

## Dommmages majeurs à la glace

Si le pare-brise présente des dommages majeurs, le pare-brise doit être remplacé en entier.

### **Avertissement**

Ne pas conduire la voiture si le pare-brise présente des dommages majeurs. Les dommages peuvent rapidement se détériorer, obscurcir la vision du conducteur et empêcher la conduite sécuritaire de la voiture.

## Remplacement du pare-brise

Il est important que le pare-brise neuf et l'installation respectent les spécifications de Volvo relatives à la sécurité et à la compatibilité aux fonctions de la voiture. Volvo vous recommande de visiter un atelier Volvo autorisé pour le remplacement du pare-brise.

### Remplacement du pare-brise dans une voiture avec l'affichage tête haute\*

Le pare-brise des voitures dotées de l'affichage tête haute est spécialement conçu pour pouvoir afficher l'image projetée. Au moment de remplacer le pare-brise, le type de glace approprié doit être utilisé pour que l'affichage tête haute fonctionne.

\* Option/accessoire.

---

## 6.2.2. Balais d'essuie-glace et liquide lave-glace

Les essuie-glace et le liquide lave-glace visent à améliorer la visibilité et le faisceau des phares.

Les gicleurs de lave-glace sont chauffés\* automatiquement par temps froid pour prévenir la congélation du liquide lave-glace.

Une information indiquant que du liquide de lave-glace doit être rajouté apparaît sur le tableau de bord lorsqu'il reste environ 1 litre (1 qt) de liquide lave-glace.

\* Option/accessoire.

## 6.2.3. Utilisation du capteur de pluie

Le capteur de pluie surveille la quantité de pluie sur le pare-brise et lance automatiquement l'essuie-glace du pare-brise. La sensibilité du capteur de pluie peut être réglée en utilisant la molette du levier placé à droite du volant de direction.

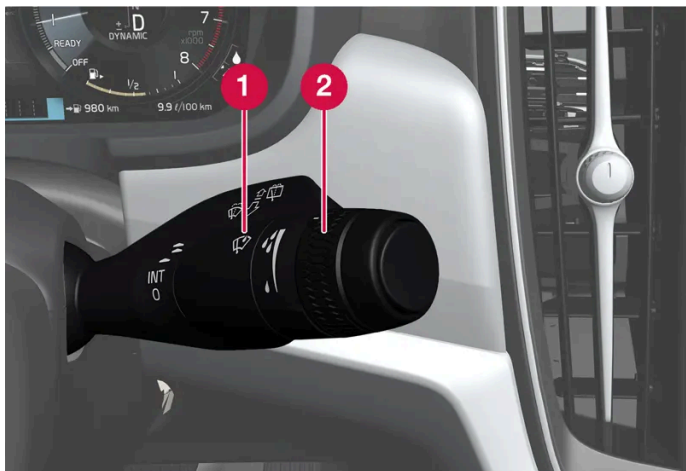

Levier à droite du volant

- 1 Bouton de capteur de pluie
- 2 Molette, sensibilité/vitesse d'essuie-glace intermittent

Lorsque le capteur de pluie est activé, le symbole de capteur de pluie  s'affiche dans l'écran du conducteur.

Le capteur de pluie s'active ou se désactive automatiquement au démarrage de la voiture, selon le mode du capteur de pluie réglée à l'arrêt de la voiture.

### Activation du capteur de pluie

Pour activer le capteur de pluie, les essuie-glaces de pare-brise doivent être en position 0 ou en position de balayage unique.

Activer le capteur de pluie en appuyant sur le bouton du capteur de pluie .

Abaisser le levier pour que les essuie-glaces se déplacent.

Faire tourner la molette vers le haut pour augmenter la sensibilité et vers le bas pour la diminuer. L'essuie-glace effectue un balayage supplémentaire lorsque la molette est tournée vers le haut.

### Désactivation du détecteur de pluie

Désactiver le capteur de pluie en appuyant sur le bouton du capteur de pluie  ou en levant le levier vers un autre mode d'essuie-glace.

Le capteur de pluie est désactivé automatiquement lorsque la voiture est arrêtée.

Le capteur de pluie est également automatiquement désactivé lorsque les balais d'essuie-glace sont placés en position d'entretien. Le capteur de pluie se réactive lorsque le mode entretien est désactivé.

**!** Important

L'essuie-glace du pare-brise peut démarrer accidentellement et être endommagé dans les stations de lavage automatique. Désactiver le capteur de pluie avant de laver la voiture. Le symbole dans le tableau de bord s'éteint.

## 6.2.4. Utilisation des lave-glaces et lave-phares

Les lave-glaces de pare-brise et lave-phares sont conçus pour nettoyer le pare-brise et les phares. Utiliser le levier du côté droit du volant de direction pour lancer l'essuie-glace et les lave-phares.

### Mise en marche des lave-glace et lave-phares



Fonction de lavage, levier à droite du volant

- 1 Déplacer le levier placé à droite du volant vers le volant pour lancer le lave-glace et le lave-phare.
  - Une fois le levier relâché, l'essuie-glace effectue plusieurs balayages supplémentaires.

**!** Important

Éviter d'activer le système de lavage lorsqu'il est gelé ou que le réservoir est vide. Sinon, la pompe risque des dégâts.

### Lave-phare \*

L'activation du lavage de pare-brise entraîne également le lavage automatique des phares selon un intervalle défini lorsque les phares sont allumés.

### Lavage limité

Lorsqu'il reste environ 1 litre (1 pinte) de liquide lave-glace dans le réservoir et que le message Liquide lave-glace **Bas niveau de liquide lave-glace**. **Ajouter du liquide** s'affiche au tableau de bord avec le symbole , l'alimentation de liquide lave-glace des phares est coupée. Ceci donne la priorité au nettoyage et à la visibilité du pare-brise. Les phares sont lavés uniquement pendant que les feux de route ou de croisement sont allumés.

\* Option/accessoire.

## 6.2.5. Utilisation des essuie-glaces

Les essuie-glaces du pare-brise sont conçus pour nettoyer le pare-brise. Le levier du côté droit du volant de direction est utilisé pour régler les essuie-glaces du pare-brise.

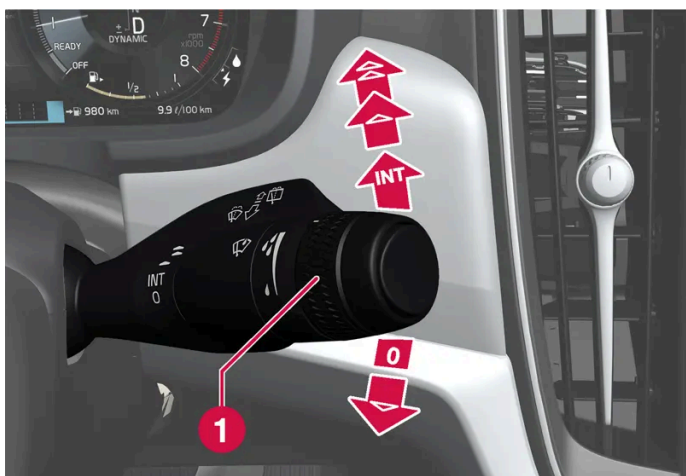

Levier à droite du volant

**1** La molette permet de régler la sensibilité du capteur de pluie et l'intervalle de balayage de l'essuie-glace.

### Un seul balayage

▼ Abaissez le levier et le relâcher pour obtenir un seul balayage.

### Essuie-glace désactivés

**0** Déplacez le levier vers la position 0 pour désactiver l'essuie-glace avant.

### Balayage intermittent

**INT** Déplacez le levier vers le haut pour faire passer les essuie-glaces en mode d'essuyage intermittent. Régler le nombre des balayages par unité de temps au moyen de la molette lorsque le balayage intermittent est sélectionné.

### Balayage continu

▲ Déplacez le levier vers le haut pour que l'essuie-glace fonctionne à vitesse normale.

⬆️ Lever à nouveau le levier pour que l'essuie-glace fonctionne à grande vitesse.

**!** Important

Avant l'activation de l'essuie-glace, vérifier si les balais d'essuie-glace ne sont pas gelés en place. Toute la neige ou la glace du pare-brise doit avoir été éliminée.

## 6.2.6. Activation et désactivation du chauffage de la lunette arrière et des rétroviseurs latéraux

Le chauffage de la lunette arrière et des rétroviseurs latéraux est utilisé pour éliminer rapidement la condensation et la glace des vitres et des rétroviseurs.

### Activation et désactivation du chauffage de la lunette arrière et des rétroviseurs latéraux depuis la console centrale

Un bouton de la console centrale donne un accès rapide aux fonctions de lunette et de rétroviseurs latéraux chauffés.



Bouton dans la console centrale.

- 1 Appuyer sur le bouton.
  - Les vitres et rétroviseurs latéraux chauffés sont activés et le bouton s'éclaire/s'éteint.

### Activation et désactivation du chauffage de la lunette arrière et des rétroviseurs latéraux depuis l'écran central

- 1 Ouvrez la vue de climatisation dans l'écran central en appuyant sur le bouton de température situé au bas du centre de

l'écran central.



Effleurer le bouton pour la lunette arrière et les rétroviseurs de porte chauffants.

➤ Les vitres et rétroviseurs latéraux chauffés sont activés et le bouton s'éclaire/s'éteint.

---

## 6.2.7. Activation et désactivation automatiques de la lunette arrière et des rétroviseurs latéraux chauffés

Le chauffage de la lunette arrière et des rétroviseurs latéraux est utilisé pour éliminer rapidement la condensation et la glace des vitres et des rétroviseurs.

Il est possible de définir si le démarrage automatique de la lunette arrière ou des rétroviseurs de porte chauffant doit être activé ou désactivé lorsque le conducteur est dans la voiture quand on la démarre.<sup>[1]</sup> Si le démarrage automatique est activé, le chauffage électrique démarre en cas de risque de glace ou de givre sur la vitre. Le chauffage est coupé automatiquement lorsque la vitre ou le rétroviseur est suffisamment réchauffé(e) et que la condensation ou la glace a disparu.

- 1 Ouvrez la vue de climatisation dans l'écran central en appuyant sur le bouton de température situé au bas du centre de l'écran central.
- 2 Appuyer sur ...
- 3 Sélectionner le réglage souhaité sous **Dégivreur arrière automatique** pour activer/désactiver le lancement automatique du chauffage de la lunette arrière et des rétroviseurs de porte.

<sup>[1]</sup> Mode d'utilisation de la marche avant (Drive)

---

## 6.2.8. Activation et désactivation du chauffage de pare-brise \*

Le chauffage de pare-brise est utilisé pour éliminer rapidement la condensation et la glace du pare-brise.

### Activation et désactivation du chauffage de pare-brise à partir de la console centrale

Un bouton de la console centrale est utilisé pour accéder rapidement au chauffage de pare-brise.



Bouton dans la console centrale.

- 1 Appuyer sur le bouton de manière répétée pour commuter entre les trois niveaux :
    - chauffage de pare-brise activé
    - Chauffage de pare-brise et dégivrage maximum activés
    - Désactivé.
- Le chauffage de pare-brise et le dégivrage maximal sont activés/désactivés et le bouton s'allume/s'éteint.

## Activation et désactivation du chauffage de pare-brise à partir de l'écran central

- 1 Ouvrez la vue de climatisation dans l'écran central en appuyant sur le bouton de température situé au bas du centre de l'écran central.



Appuyer sur le bouton du pare-brise chauffant.

- Le pare-brise chauffant est activé/désactivé et la lampe de bouton s'allume/s'éteint.

### Remarque

Les zones triangulaires sur les côtés éloignés du pare-brise ne sont pas chauffées et mettront un peu plus de temps à se désembuer/dégeler.

 Remarque

Le chauffage de pare-brise peut affecter le rendement des transpondeurs et d'autres équipements de communication.

\* Option/accessoire.

---

## 6.2.9. Activation et désactivation du chauffage automatique du pare-brise \*

Le chauffage de pare-brise est utilisé pour éliminer rapidement la condensation et la glace du pare-brise.

Il est possible de définir si le démarrage automatique du pare-brise chauffant doit être activé ou désactivé lorsque le conducteur entre dans la voiture. <sup>[1]</sup> Si le démarrage automatique est activé, le chauffage électrique démarre en cas de risque de glace ou de givre sur le pare-brise. Le chauffage est coupé automatiquement lorsque la vitre ou le rétroviseur est suffisamment réchauffé(e) et que la condensation ou la glace a disparu.

- 1 Ouvrez la vue de climatisation dans l'écran central en appuyant sur le bouton de température situé au bas du centre de l'écran central.
- 2 Appuyer sur ...
- 3 Sélectionner le réglage souhaité sous **Dégivre avant automatique** pour activer/désactiver le lancement automatique du chauffage de la lunette arrière et des rétroviseurs de porte.

\* Option/accessoire.

<sup>[1]</sup> Mode d'utilisation confort

---

## 6.3. Vitres des portes et toit panoramique

### 6.3.1. Vitres électriques

Chaque porte dispose d'un panneau de commande des vitres électriques. La porte conducteur possède des commandes pour toutes les vitres et pour l'activation des verrous de sécurité pour enfant.



Le lève-vitre électrique de la porte arrière gauche peut également être commandé au moyen du panneau de commande de la porte arrière droite.

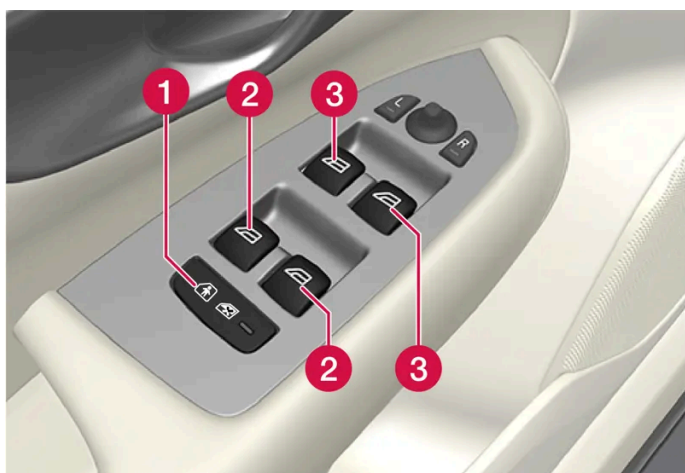

Panneau de commande de la portière du conducteur.

- ❶ Verrous électriques de sécurité pour enfant\* qui désactivent les commandes des portes arrière pour éviter que les portes ou les vitres ne soient ouvertes depuis l'intérieur.
- ❷ Commandes des vitres arrière.
- ❸ Commandes des vitres avant.



Commandes de la porte arrière droite.

- ❶ Commandes des vitres arrière.

 **Avertissement**

Les enfants, les autres passagers ou les objets, peuvent être coincés par les pièces mobiles.

- Soyez toujours attentif lors de l'actionnement des vitres.
- Ne laissez pas les enfants jouer avec les commandes du véhicule.
- Ne jamais laisser un enfant seul dans le véhicule.
- Pensez à toujours désactiver l'alimentation des vitres électriques en plaçant le système électrique du véhicule en position d'allumage 0, puis en prenant la clé avec vous lorsque vous quittez la voiture.
- Ne jamais placer d'objet ni de parties du corps sur le trajet des vitres, même si le système électrique du véhicule est complètement hors tension.

\* Option/accessoire.

---

## 6.3.2. Fonctionnement des vitres électriques

Toutes les vitres électriques peuvent être commandées en utilisant le panneau de commande de la porte du conducteur. Les panneaux de commande des autres portes peuvent être utilisés pour commander cette porte particulière.

Le lève-vitre électrique de la porte arrière gauche peut également être commandé au moyen du panneau de commande de la porte arrière droite.

Les lève-vitres électriques possèdent une protection contre les pincements. En cas de problème de protection contre les pincements, une procédure de repos peut être essayée.

**! Avertissement**

Les enfants, les autres passagers ou les objets, peuvent être coincés par les pièces mobiles.

- Soyez toujours attentif lors de l'actionnement des vitres.
- Ne laissez pas les enfants jouer avec les commandes du véhicule.
- Ne jamais laisser un enfant seul dans le véhicule.
- Pensez à toujours désactiver l'alimentation des vitres électriques en plaçant le système électrique du véhicule en position d'allumage 0, puis en prenant la clé avec vous lorsque vous quittez la voiture.
- Ne jamais placer d'objet ni de parties du corps sur le trajet des vitres, même si le système électrique du véhicule est complètement hors tension.



Fonctionnement des vitres électriques.

- ➡ **Fonctionnement manuel.** Déplacer l'une des commandes légèrement vers le haut ou le bas. Les vitres à commande électrique se lèvent ou s'abaissent pendant que la commande est maintenue en position.
- ➡ **Fonctionnement avec les commandes automatiques.** Déplacer l'une des commandes vers le haut ou le bas à sa position d'extrémité puis la relâcher. La vitre se déplace automatiquement à la position complètement fermée/ouverte.

Pour pouvoir utiliser les vitres électriques, le commutateur d'allumage doit être au moins positionné sur I ou II. Après que le contact a été coupé, les vitres électriques peuvent être commandées pendant plusieurs minutes ou jusqu'à l'ouverture d'une porte. Il n'est possible d'utiliser qu'une commande à la fois.

Il peut également être commandé en utilisant l'ouverture sans clé\* avec la poignée de porte.

**! Avertissement**

S'assurer qu'aucun enfant ou autre passager ne touche les vitres pendant qu'elle se ferment à l'aide de la fermeture sans clé\*.

**i Remarque**

Une façon de réduire le bruit du vent entendu lorsque les vitres arrière sont ouvertes est d'ouvrir également légèrement les vitres avant.

**i Remarque**

Les vitres ne peuvent être ouvertes à des vitesses supérieures à environ 180 km/h (environ 112 mph), mais elles peuvent être fermées.

Il est toujours de la responsabilité du conducteur de respecter les réglementations de la circulation applicables.

**i Remarque**

Il peut s'avérer impossible de faire fonctionner les vitres si la température est basse.

\* Option/accessoire.

## 6.3.3. Toit panoramique

Le toit panoramique est divisé en deux sections de glace. La section avant peut être ouverte verticalement au bord arrière (position de ventilation) ou horizontalement (position d'ouverture). La section arrière ne peut être déplacée.

Le toit panoramique est équipé d'un déflecteur de vent et d'un store réalisé en tissu perforé (placé sous des sections vitrées) pour une protection supplémentaire, par exemple en cas de rayonnement solaire intense.



Le toit panoramique et le store sont commandés en utilisant les commandes du plafond.



Le toit panoramique et le store peuvent être commandés au moyen des commandes de la porte arrière droite.

Pour commander le toit panoramique et le store, la voiture doit être en mode d'utilisation confort ou conduite.

 **Avertissement**

Les enfants, les autres passagers ou les objets, peuvent être coincés par les pièces mobiles.

- Soyez toujours attentif lors de l'actionnement des vitres.
- Ne laissez pas les enfants jouer avec les commandes du véhicule.
- Ne jamais laisser un enfant seul dans le véhicule.
- Pensez à toujours désactiver l'alimentation des vitres électriques en plaçant le système électrique du véhicule en position d'allumage 0, puis en prenant la clé avec vous lorsque vous quittez la voiture.
- Ne jamais placer d'objet ni de parties du corps sur le trajet des vitres, même si le système électrique du véhicule est complètement hors tension.

 **Important**

- N'ouvrez pas le toit panoramique lorsque les barres de toit transversales (porte bagages) sont montées.
- Ne jamais placer d'objet lourd sur le toit panoramique.

 **Important**

- Éliminer la glace et la neige avant d'ouvrir le toit panoramique. Veillez à ne pas égratigner les surfaces ou à ne pas endommager les bandes.
- Ne pas utiliser le toit panoramique s'il est gelé en place.

## Coupe-vent



Le toit panoramique est équipé d'un coupe-vent qui se redresse lorsque le toit est ouvert.

### 6.3.4. Fonctionnement du toit panoramique

Le toit panoramique et le store sont commandés en utilisant une commande du panneau du plafond et l'un et l'autre sont équipés d'une protection contre les pincements.

La commande de la porte arrière droite peut également être utilisée.

#### **Avertissement**

Les enfants, les autres passagers ou les objets, peuvent être coincés par les pièces mobiles.

- Soyez toujours attentif lors de l'actionnement des vitres.
- Ne laissez pas les enfants jouer avec les commandes du véhicule.
- Ne jamais laisser un enfant seul dans le véhicule.
- Pensez à toujours désactiver l'alimentation des vitres électriques en plaçant le système électrique du véhicule en position d'allumage 0, puis en prenant la clé avec vous lorsque vous quittez la voiture.
- Ne jamais placer d'objet ni de parties du corps sur le trajet des vitres, même si le système électrique du véhicule est complètement hors tension.

#### **Important**

- N'ouvrez pas le toit panoramique lorsque les barres de toit transversales (porte bagages) sont montées.
- Ne jamais placer d'objet lourd sur le toit panoramique.

**!** Important

- Éliminer la glace et la neige avant d'ouvrir le toit panoramique. Veillez à ne pas égratigner les surfaces ou à ne pas endommager les bandes.
- Ne pas utiliser le toit panoramique s'il est gelé en place.

Pour commander le toit panoramique et le store, la voiture doit être en mode d'utilisation confort ou conduite.

Il peut également être commandé en utilisant l'ouverture sans clé\* avec la poignée de porte.

**!** Avertissement

S'assurer qu'aucun enfant ou autre passager ne touche les vitres pendant qu'elle se ferment à l'aide de la fermeture sans clé\*.

**!** Important

Vérifier si le toit panoramique est correctement fermé lors de sa fermeture.

Le toit panoramique et le store sont également équipés d'une protection contre les pincements. En cas de problème de protection contre les pincements, une procédure de repos peut être essayée.

**i** Remarque

Il peut s'avérer impossible de faire fonctionner les vitres si la température est basse.

## Ouvrir et fermer le toit panoramique vers/depuis la position de ventilation en utilisant la commande du toit

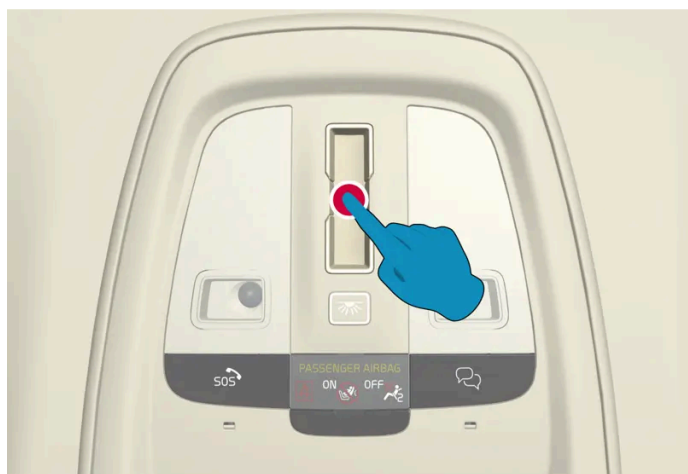

Position de ventilation, bord arrière levé.

Ouvrir et fermer en effleurant une fois n'importe où sur la commande tactile.

Lorsque mode ventilation est sélectionné, l'extrémité arrière du panneau avant du toit est relevée. Si le store est complètement fermé pendant que la position de ventilation est sélectionnée, il s'ouvre automatiquement sur environ 150 mm (environ 6 pouces).

Si le toit panoramique est fermé depuis la position de ventilation, le store se ferme également automatiquement.

**i Remarque**

Si l'on ferme le toit à l'aide de la commande de la porte arrière droite, le rideau pare-soleil doit être fermé séparément.

## Ouverture et fermeture complètes du toit panoramique au moyen de la commande du plafond

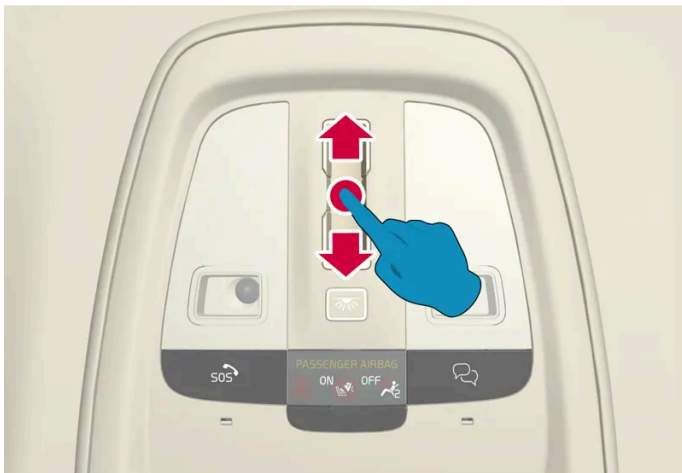

Effectuer un mouvement de balayage régulier et continu vers l'arrière/vers l'avant pour ouvrir/fermer complètement le toit panoramique. En cas de problème, essayer d'aller plus vite ou plus lentement.

### Fonctionnement automatique

- 1 Ouvrir le store en position maximale - faire glisser une fois vers l'arrière sur la commande.
- 2 Ouvrir le toit panoramique - balayer vers l'arrière une deuxième fois au-dessus de la commande.

Fermer - balayer vers l'avant deux fois par-dessus la commande.

### Fonctionnement automatique - ouverture ou fermeture rapide

Le toit panoramique et le store peuvent être ouverts ou fermés simultanément :

- 1 Ouvrir - reculer deux fois par-dessus la commande. Vous n'avez pas besoin d'attendre que le store s'ouvre complètement avant de glisser une deuxième fois.



- 1 Fermer - avancer deux fois par-dessus la commande. Vous n'avez pas besoin d'attendre que le store se ferme complètement avant de glisser une deuxième fois.

## Utilisation des commandes de porte arrière droite



Commande du pare-soleil.

- ➔ 1 Fonctionnement, mode manuel
- ➔ 2 Fonctionnement, mode automatique

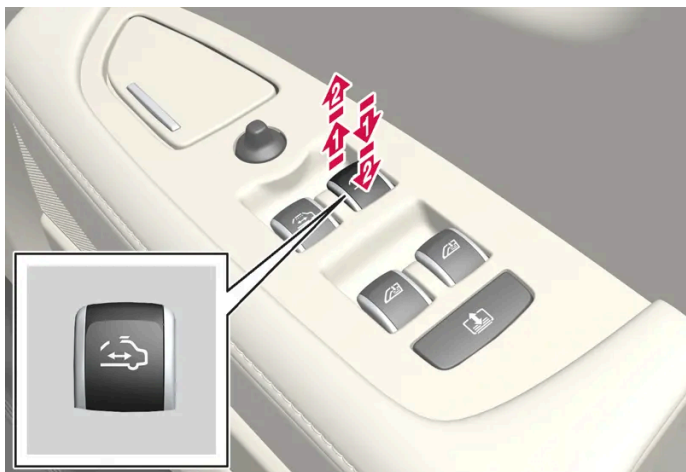

Commande du toit panoramique.

- ➔ 1 Fonctionnement, mode manuel
- ➔ 2 Fonctionnement, mode automatique

### Fonctionnement manuel

- 1 Pour ouvrir le toit panoramique en position de ventilation, déplacer la commande de toit panoramique vers le bas à la position d'ouverture manuelle.
- 2 Pour ouvrir le store, déplacer la commande de store vers le bas en position d'ouverture manuelle.

- 3 Pour ouvrir complètement le toit panoramique, déplacer la commande de toit panoramique vers le bas une seconde fois à la position de fonctionnement manuel.

Pour fermer, tirer vers le haut la commande correspondante à la position de fermeture manuelle.

#### Fonctionnement automatique

- 1 Pour ouvrir en position de ventilation, déplacer la commande de toit panoramique vers le bas en position d'ouverture automatique puis la relâcher.
- 2 Pour ouvrir le store, déplacer la commande de store vers le bas à la position d'ouverture automatique puis la relâcher.
- 3 Pour ouvrir le toit panoramique, déplacer la commande de toit panoramique vers le bas une seconde fois en position d'ouverture automatique puis la relâcher.

Pour fermer, tirer sur la commande correspondante en position de fermeture automatique.

#### Fonctionnement automatique - ouverture et fermeture rapide

Le toit panoramique et le store peuvent être ouverts ou fermés simultanément.

- 1 Pour ouvrir en position de ventilation, déplacer la commande de toit panoramique vers le bas en position automatique puis la relâcher.
- 2 Pour ouvrir complètement, déplacer la commande de store vers le bas à la position automatique et la relâcher. Ensuite, déplacer immédiatement la commande de toit panoramique vers le bas à la position automatique et la relâcher.
- 3 Pour fermer, tirer vers le haut sur la commande de toit panoramique à la position automatique et la relâcher. Ensuite, déplacer immédiatement la commande de store vers le haut à la position automatique et la relâcher.

\* Option/accessoire.

---

## 6.3.5. Fermeture automatique du store de toit panoramique

Avec cette fonction, le store se ferme automatiquement 15 minutes après le verrouillage de la voiture en cas de stationnement par temps chaud. Ceci abaisse la température de l'habitacle et protège la sellerie du blanchiment par le soleil.

La fonction est désactivée en usine par défaut et peut être activée ou désactivée dans l'écran central.

- 1 Effleurer , **Commandes**, **Fermeture automatique du pare-soleil du toit ouvrant** et sélectionner le réglage souhaité.

 **Remarque**

Le rideau pare-soleil se ferme également lorsque toutes les vitres sont fermées à l'aide de la fermeture sans clé\*.

\* Option/accessoire.

## 6.3.6. Utilisation des stores \*

Les pare-soleil sont intégrés à chacune des portes arrière et un pare-soleil est intégré à la tablette arrière.

### Porte arrière – à commande électrique

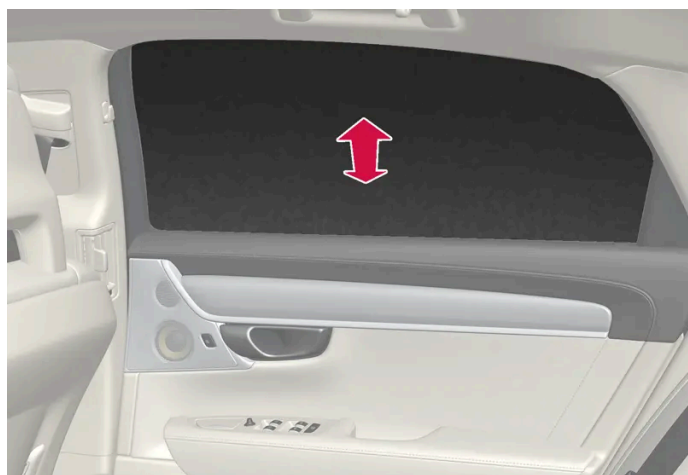

Chacun des stores peut être entièrement enroulé ou entièrement déroulé.

Les stores sont équipés d'une protection contre les pincements et, en cas de problème lors du fonctionnement des stores, il est possible de procéder à une séquence de réinitialisation.

#### Commande de pare-soleil motorisé

Commandes:	Commandes:
Porte du conducteur	Porte arrière droite et gauche
Porte de passager	Aucun
Porte arrière gauche	Porte arrière gauche
Porte arrière droite	Porte arrière droite et gauche

Pour utiliser les lève-vitres et les stores électriques, l'allumage doit être au moins en mode I ou II.

Si des commandes multiples sont utilisées simultanément, le fonctionnement initié par la première commande utilisée est activé. À la fin de l'opération, les autres commandes peuvent être réutilisées.



Commandes de la porte arrière droite.

1 ➔ Levage de store

2 ➔ Abaissement de store

#### Fermer la vitre et lever le store

La vitre doit être complètement fermée avant de pouvoir lever le store.

- 1 Déplacer le bouton vers le haut puis le relâcher.
  - La vitre se déplace automatiquement à la position la plus élevée.
- 2 Déplacer le bouton vers le haut à nouveau et le relâcher.
  - Le store se déplace automatiquement à la position la plus élevée.

#### Abaissement du store et ouverture de la vitre

Le store doit être complètement abaissé avant de pouvoir ouvrir la vitre.

- 1 Déplacer le bouton vers le bas et le relâcher.
  - Le store se déplace automatiquement à la position la plus basse.
- 2 Déplacer le bouton vers le bas à nouveau pour ouvrir la vitre.
  - La vitre se déplace automatiquement à la position la plus basse.

#### Fonctionnement automatique - ouverture/fermeture rapide

La vitre et le store peuvent être ouverts/fermés simultanément :

Le contenu de ce guide représente l'état du guide de l'utilisateur au moment de l'impression et pourrait ne pas être entièrement valide dans le futur. Pour de plus amples renseignements, veuillez consulter l'avis de non-responsabilité complète à la première page.

1 Ouverture : déplacer deux fois la commande vers le bas à la position de fonctionnement automatique et relâcher.

1 Fermeture : déplacer deux fois la commande vers le haut à la position de fonctionnement automatique et relâcher.

## Tablette de lunette arrière



Un rideau pare-soleil à commande électrique est intégré dans l'étagère de la lunette arrière.

Pour commander le store, l'allumage doit être en mode II.

### Remarque

Il peut s'avérer impossible de faire fonctionner le store si la température est basse.

### Actionnement à l'aide de la commande dans la contre-porte arrière droite



Appuyer brièvement sur le bouton - le store se déplace automatiquement en bout de course, vers le haut ou le bas.

\* Option/accessoire.

## 6.4. Vitres, glace et rétroviseurs

La voiture est équipée de plusieurs différents vitrages, panneaux vitrés et miroirs. Certaines des glaces de la voiture sont laminées.

Le contenu de ce guide représente l'état du guide de l'utilisateur au moment de l'impression et pourrait ne pas être entièrement valide dans le futur. Pour de plus amples renseignements, veuillez consulter l'avis de non-responsabilité complète à la première page.

Le pare-brise est en verre feuilleté et le verre feuilleté est disponible en option pour d'autres parties en verre<sup>[1]</sup>. Le verre feuilleté est renforcé, ce qui permet une meilleure protection contre les effractions et une meilleure insonorisation de l'habitacle.

Le toit panoramique\* est également en verre feuilleté<sup>[1]</sup>.



Le pictogramme signale les vitres contenant du verre feuilleté<sup>[2]</sup>

<sup>[1]</sup> S'applique à certains modèles.

\* Option/accessoire.

<sup>[2]</sup> Ne s'applique pas au pare-brise et au toit panoramique\*, qui sont toujours en verre feuilleté et dès lors ne possèdent pas ce symbole.

---

## 6.5. Protection contre le pincement pour les vitres et les stores

Toutes les vitres et les stores\* électriques possèdent une protection contre le pincement qui est déclenché si quelque chose les bloque pendant leur ouverture ou leur fermeture.

Si la protection contre le pincement est activée, le mouvement s'arrête puis se rétracte automatiquement à environ 50 mm (2 pouces) du point à partir du point de blocage (ou en position de ventilation complète).

Il est possible de contourner la protection contre les pincements lorsque la fermeture a été interrompue, par exemple en présence de formation de glace, en continuant d'appuyer sur la commande dans un seul et même sens.

En cas de problème de protection contre les pincements, une procédure de repos peut être essayée.

### **Avertissement**

Si la batterie de démarrage est débranchée, la fonction d'ouverture et fermeture automatiques doit être réinitialisée pour fonctionner correctement. Une réinitialisation est nécessaire pour le fonctionnement de la protection contre le pincement.

\* Option/accessoire.

---

## 6.6. Réinitialiser la procédure de protection contre les pincements

Si un problème survient sur les fonctions électriques des vitres à commande électrique, une séquence de réinitialisation peut être testée.

Le contenu de ce guide représente l'état du guide de l'utilisateur au moment de l'impression et pourrait ne pas être entièrement valide dans le futur. Pour de plus amples renseignements, veuillez consulter l'avis de non-responsabilité complète à la première page.

Les stores motorisés\* possèdent également une procédure de réinitialisation qui peut être essayée si nécessaire.

 **Avertissement**

Si la batterie de démarrage est débranchée, la fonction d'ouverture et fermeture automatiques doit être réinitialisée pour fonctionner correctement. Une réinitialisation est nécessaire pour le fonctionnement de la protection contre le pincement.

En cas de problème avec le toit panoramique, communiquer avec un atelier.<sup>[1]</sup>

#### Réinitialisation d'une vitre électrique

- 1 Commencer avec la vitre en position fermée.
  - 2 Actionner ensuite les commandes en mode manuel 3 fois vers le haut, vers la position fermée.
- Le système est activé automatiquement.

Si le problème persiste, communiquer avec un atelier.

#### Réinitialisation d'un store\*

- 1 Commencer avec le store en position baissée.
  - 2 Maintenir enfoncée la commande d'abaissement pendant environ 15 secondes.
- Le système est activé automatiquement.

\* Option/accessoire.

<sup>[1]</sup> Un atelier Volvo autorisé est recommandé.

---

## 6.7. Activation et désactivation du dégivrage max.

Le dégivrage maximum est utilisé pour éliminer rapidement la condensation et la glace des vitres.

Le dégivrage max. désactive la commande automatique de climatisation et le recyclage d'air, active la climatisation et modifie le régime de soufflante pour 5 et la température sur HI.

**i Remarque**

Le volume augmente lorsque le régime de la soufflerie est modifié pour 5.

Lorsque le dégivrage max. est désactivé, le système de climatisation retourne aux réglages précédents.

## Activation et désactivation du dégivrage maximal depuis la console centrale

Un bouton de la console centrale donne un accès rapide au dégivrage max.

Pour les voitures avec un pare-brise chauffant\*, la première pression du bouton active le chauffage, puis la prochaine pression active le dégivrage maximal. La troisième pression désactive les deux fonctions.



Bouton dans la console centrale.

Véhicules sans pare-brise chauffant :

- 1 Appuyer sur le bouton.
  - Le dégivreur maximal est activé et désactivé, et le bouton s'allume ou s'éteint. Les températures dans les différentes zones de climatisation ne sont pas synchronisées lorsque le dégivreur maximal est activé.

Véhicules avec pare-brise chauffant :

- 1 Appuyer sur le bouton de manière répétée pour commuter entre les trois niveaux :
  - chauffage de pare-brise activé
  - Chauffage de pare-brise et dégivrage maximum activés
  - Désactivé.
  - Le chauffage de pare-brise et le dégivrage maximal sont activés/désactivés et le bouton s'allume/s'éteint.



 Remarque

Le dégivrage maximal démarre après un court délai afin d'éviter une brève augmentation de la vitesse de la soufflerie si la fonction de chauffage du pare-brise a été désactivée en appuyant rapidement deux fois sur le bouton.

## Activation et désactivation du dégivrage maximal depuis l'écran central

1 Ouvrez la vue de climatisation dans l'écran central en appuyant sur le bouton de température situé au bas du centre de l'écran central.



Effleurer le bouton du dégivreur maximal.

➤ Le dégivreur maximal est activé et désactivé, et le bouton s'allume ou s'éteint. Les températures dans les différentes zones de climatisation ne sont pas synchronisées lorsque le dégivreur maximal est activé.

\* Option/accessoire.

## 7. Sièges et volant

---

### 7.1. Sièges avant

---

#### 7.1.1. Commandes de climatisation pour le siège avant

---

##### 7.1.1.1. Activation et désactivation des sièges avant à commande électrique\*

Les sièges peuvent être réchauffés pour plus de confort du conducteur et des passagers par temps froid.

1



Appuyez sur le bouton du siège côté conducteur ou côté passager en bas de l'écran central afin d'ouvrir la commande de chauffage du siège.

2



Effleurer de manière répétée le bouton de siège chauffant afin d'activer ou désactiver le chauffage, et pour passer entre les trois niveaux de chauffage.

➤ Le niveau est modifié et le niveau de réglage s'affiche dans le bouton.

#### **Avertissement**

Les sièges chauffants ne peuvent être utilisés par des personnes qui présentent des difficultés de détection des augmentations de température en raison de lésions nerveuses ou d'engourdissement ou qui, pour une autre raison, peuvent avoir du mal à utiliser les commandes de chauffage de siège.

\* Option/accessoire.

---

## 7.1.1.2. Activation et désactivation de siège avant chauffant\*

Les sièges peuvent être réchauffés pour plus de confort du conducteur et des passagers par temps froid.

Il est possible de définir si le démarrage automatique des sièges chauffants doit être activé ou désactivé lorsque le conducteur est dans la voiture lors de son démarrage.<sup>[1]</sup> Si le démarrage automatique est activé, le chauffage électrique démarre à une température ambiante de 10 °C (50 °F) ou moins.

- 1 Ouvrez la vue de climatisation dans l'écran central en appuyant sur le bouton de température situé au bas du centre de l'écran central.
- 2 Appuyer sur •••
- 3 Sélectionner le réglage souhaité sous **Chauffage automatique du siège conducteur** et **Chauffage automatique du siège passager** pour activer/désactiver le lancement automatique de chauffage de siège de conducteur et de passager.

\* Option/accessoire.

<sup>[1]</sup> Mode d'utilisation de la marche avant (Drive)

---

## 7.1.1.3. Réglage du régime de soufflante des sièges avant

La soufflante peut être réglée sur différentes vitesses à régulation automatique pour le siège avant.<sup>[1]</sup>

- 1 Ouvrez la vue de climatisation dans l'écran central en appuyant sur le bouton de température situé au bas du centre de l'écran central.
- 2 Toucher brièvement la vitesse de soufflante souhaitée : **OFF**, **1-5** ou **Max**.
  - > Le régime de soufflante change et la vitesse sélectionnée s'allume.

### Important

La climatisation ne s'engage pas si la soufflante est placée complètement en position d'arrêt, ce qui peut embuer l'intérieur des vitres.

 **Remarque**

Le système de climatisation adapte automatiquement le débit d'air selon les besoins dans le régime de soufflante sélectionné, ce qui signifie que le débit d'air peut varier légèrement dans le même régime de soufflante.

Le niveau élevé du ventilateur sur le siège arrière peut entraîner une augmentation du volume sonore sur le siège avant.

<sup>[1]</sup> Le même réglage s'applique aux sièges arrière équipés du système de climatisation bi-zone.

---

## 7.1.1.4. Réglage de la température des sièges avant

La température peut être réglée à la valeur désirée pour les zones de climatisation de siège avant <sup>[1]</sup>.

- 1 Effleurez le bouton de température au bas du centre de l'écran central pour ouvrir la commande. <sup>[2]</sup>
- 2 Effleurez les flèches sur le côté de la température pour augmenter ou diminuer la température. Il est également possible d'effleurer directement les flèches sans avoir à utiliser le bouton de température au préalable, lorsque la température est synchronisée.
  - La température est réglée et le bouton affiche la nouvelle température.

 **Remarque**

Le chauffage/refroidissement ne peut être accéléré en choisissant une température plus élevée/plus basse que la température désirée.

<sup>[1]</sup> Le même réglage s'applique aux sièges arrière équipés du système de climatisation bi-zone.

<sup>[2]</sup> Si la synchronisation de la température est désactivée, la température actuelle est affichée du côté conducteur et du côté passager.

---

## 7.1.1.5. Synchronisation de température

La température dans les différentes zones de climatisation de la voiture est synchronisée par défaut avec la température définie du côté conducteur. Il est toutefois possible de désactiver la synchronisation et de régler la température de manière distincte pour les différentes zones de climatisation.

### Désactivation de la synchronisation de température

Le contenu de ce guide représente l'état du guide de l'utilisateur au moment de l'impression et pourrait ne pas être entièrement valide dans le futur. Pour de plus amples renseignements, veuillez consulter l'avis de non-responsabilité complète à la première page.

1 Effleurez le bouton de température au bas du centre de l'écran central pour ouvrir la commande.



Effleurez le bouton de synchronisation entre les commandes de température.

- La température peut maintenant être réglée séparément pour les différentes zones de climatisation. La température définie est maintenant affichée de manière séparée dans la barre de climatisation du côté conducteur et du côté passager, plutôt que simplement au centre.

La synchronisation de la température peut aussi être désactivée en changeant la température du côté passager.

## Rétablissement de la température synchronisée

1 Appuyez sur le bouton de température côté conducteur ou côté passager au bas de l'écran central afin d'ouvrir la commande.



Effleurez le bouton de synchronisation entre les commandes de température.

- La température de toutes les zones de la voiture est synchronisée avec la température définie pour le côté conducteur.

---

## 7.1.1.6. Activation et désactivation de la ventilation des sièges avant \*

Les sièges peuvent être ventilés pour augmenter le confort par temps chaud.

Le système de ventilation comporte des ventilateurs logés dans les coussins et dossiers de siège qui amènent l'air à travers le revêtement de siège. Plus l'habitacle est frais, plus grand est l'effet de la ventilation. Le système peut être activé lorsque le moteur est en marche.



Effleurer brièvement le bouton de volant et de siège du côté gauche ou droit de la barre de climatisation de l'écran central pour ouvrir les commandes de chauffage de volant de direction et de siège.

**Le contenu de ce guide représente l'état du guide de l'utilisateur au moment de l'impression et pourrait ne pas être entièrement valide dans le futur. Pour de plus amples renseignements, veuillez consulter l'avis de non-responsabilité complète à la première page.**

Si le véhicule n'est équipé ni de sièges chauffants ni de volant de direction chauffant (pour le côté conducteur), le bouton de sièges ventilés est directement accessible dans la barre de climatisation.

2



Appuyer plusieurs fois sur le bouton de ventilation de siège pour alterner entre les trois niveaux : **Élevé**, **Moyen** et **Faible**.

➤ Le niveau est modifié et le niveau de réglage s'affiche dans le bouton.

\* Option/accessoire.

---

## 7.1.2. Fonction de mémoire pour le siège avant

---

### 7.1.2.1. Utilisation d'une position mémorisée du siège, des rétroviseurs latéraux et de l'affichage tête haute \*

Si les positions du siège électrique\*, des rétroviseurs latéraux et de l'affichage tête haute\* ont été enregistrées, elles peuvent être activées à l'aide des boutons à mémoire.<sup>[1]</sup>

#### Utilisation d'une position mémorisée

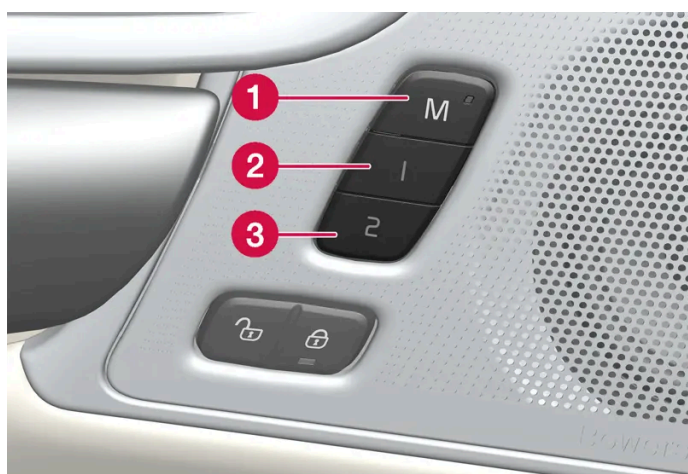

Une position enregistrée peut être utilisée avec la porte avant ouverte ou fermée :

#### Portière avant ouverte

- 1 Appuyer brièvement sur l'un des boutons de mémoire 1 (2) ou 2 (3). Le siège électrique, les rétroviseurs latéraux et l'affichage tête haute se déplacent et s'arrêtent aux positions mémorisées dans le bouton de mémoire sélectionné.

#### Portière ouverte fermée

- 1 Maintenir enfoncé l'un des boutons de mémoire 1 (2) ou 2 (3) jusqu'à ce que le siège, les rétroviseurs latéraux et l'affichage tête haute s'arrêtent aux positions enregistrées dans ce bouton de mémoire.

Si le bouton de mémoire est relâché, le siège, les rétroviseurs latéraux et l'affichage tête haute arrêtent de se déplacer.

#### Avertissement

- Étant donné que les sièges avant peuvent être réglés même lorsque le contact est coupé, les enfants ne peuvent jamais rester sans surveillance dans le véhicule.
- Le déplacement du siège peut être ARRÊTÉ à tout moment en appuyant sur un bouton quelconque du panneau de commande de siège à commande électrique.
- Ne pas régler le siège en roulant.
- Le siège doit être réglé de manière à ce que la pédale de frein puisse être enfoncée à fond. De plus, positionner le siège aussi loin vers l'arrière que le permettent confort et maîtrise.
- Les rails de siège du plancher ne peuvent être obstrués d'une manière quelconque pendant que le siège est en cours de déplacement.

\* Option/accessoire.

<sup>[1]</sup> La dernière position est aussi enregistrée automatiquement dans le profil de l'utilisateur actif et sera utilisée la prochaine fois dans le même profil et utilisée de nouveau.

## 7.1.2.2. Mémorisation de la position du siège, des rétroviseurs latéraux et l'affichage tête haute \*

Il est possible d'enregistrer la position du siège électrique\*, des rétroviseurs latéraux et de l'affichage tête haute\* sur les boutons à mémoire.<sup>[1]</sup>

Enregistrer deux positions différentes du siège électrique\*, des rétroviseurs latéraux et de l'affichage tête haute\* à l'aide des

boutons à mémoire. Les boutons sont situés dans l'une des contre-portes avant ou les deux\*.

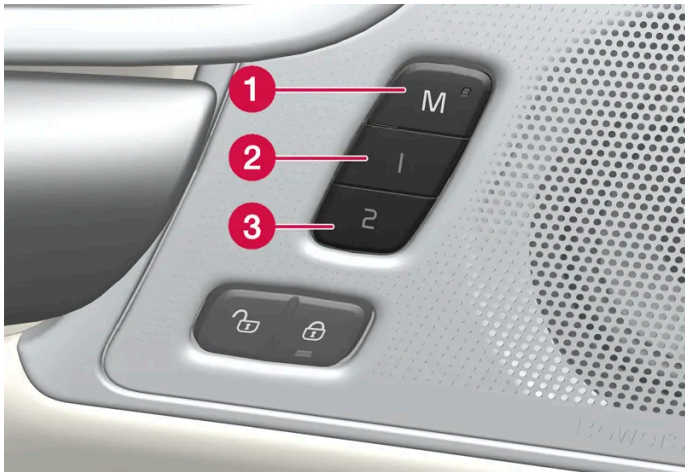

- 1 Bouton **M** pour mémorisation d'un réglage
- 2 Bouton de mémoire 1.
- 3 Bouton de mémoire 2.

## Mémorisation d'une position

- 1 Régler le siège, les rétroviseurs latéraux et l'affichage tête haute à la position désirée.
  - 2 Maintenir enfoncé le bouton M. La lampe indicatrice du bouton s'allume.
  - 3 Maintenir enfoncé le bouton 1 ou 2 dans les trois secondes.
- Lorsque la position a été mémorisée dans le bouton de mémoire sélectionné, un signal sonore peut retentir et le témoin lumineux intégré au bouton M s'éteint.

Si aucun des boutons de mémoire n'est pressé dans les trois secondes, le bouton M s'éteint et aucune position n'est enregistrée.

Il convient de régler à nouveau la position du siège, des rétroviseurs latéraux ou de l'affichage tête haute avant de pouvoir mémoriser la nouvelle position correspondante.

### Remarque

Les positions mémorisées sont sauvegardées dans un profil actif.

\* Option/accessoire.

<sup>[1]</sup> La position actuelle est aussi enregistrée automatiquement dans le profil de l'utilisateur actif.



## 7.1.3. Sièges avant

Le siège possède des options de réglage pour augmenter le confort.

## 7.1.4. Sièges avant motorisés\*

Les sièges avant de la voiture disposent de nombreuses options de réglage afin d'améliorer le confort. Le siège électrique peut être déplacé vers l'avant/l'arrière et vers le haut/le bas. Le rembourrage avant de l'assise de siège peut être relevé/abaissé et également ajusté en longueur\* et l'inclinaison du dossier peut être modifiée. Le soutien lombaire\* peut être réglé vers le haut/le bas/l'avant/l'arrière.<sup>[1]</sup>

Les sièges peuvent être ajustés quand la voiture est en marche et dans un certain délai après le déverrouillage de porte pendant que la voiture est arrêtée. Ils peuvent également être réglés dans un certain délai après l'arrêt de la voiture.

### ! Important

Les sièges électriques sont dotés d'une protection contre les surcharges déclenchée si un siège est entravé par un objet pendant son déplacement. Si cela se produit, retirez l'objet et déplacez de nouveau le siège.

\* Option/accessoire.

<sup>[1]</sup> Applicable au soutien lombaire à quatre directions\*. Le soutien lombaire à deux directions\* se règle vers l'avant/vers l'arrière.

## 7.1.5. Réglage du siège avant motorisé\*

Régler la position d'assise préférée à l'aide de la commande située sur l'assise du siège avant. Pour régler les différentes fonctions de confort, tourner la commande multifonctions<sup>[1]</sup> vers le haut/bas.

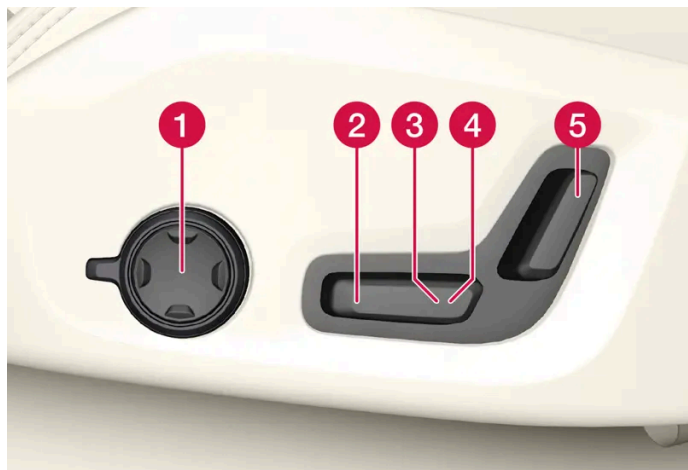

L'illustration montre les commandes d'une voiture équipée du soutien lombaire à quatre directions\*. Les voitures équipées d'un soutien lombaire à quatre directions\* ne disposent pas de la commande multifonction rotative.

Le contenu de ce guide représente l'état du guide de l'utilisateur au moment de l'impression et pourrait ne pas être entièrement valide dans le futur. Pour de plus amples renseignements, veuillez consulter l'avis de non-responsabilité complète à la première page.

- 1 Dans les voitures équipées du soutien lombaire à quatre directions\*, tournez la commande multifonction<sup>[1]</sup> vers le haut/bas pour régler les différentes fonctions de confort. Dans les voitures équipées d'un soutien lombaire à deux directions\*, utilisez le bouton rond pour ajuster le soutien lombaire vers l'avant/l'arrière.
- 2 Soulevez/abaissez le bord avant du coussin du siège en déplaçant la commande vers le haut/vers le bas.
- 3 Soulevez/abaissez le siège en déplaçant la commande vers le haut/vers le bas.
- 4 Déplacer le siège vers l'avant ou l'arrière en déplaçant la commande vers l'avant ou l'arrière.
- 5 Modifier l'inclinaison du dossier en déplaçant la commande vers l'avant/vers l'arrière.

Un seul déplacement à la fois est possible vers l'avant, l'arrière, le haut ou le bas.

Le dossier des sièges ne peut être rabattu complètement.

\* Option/accessoire.

<sup>[1]</sup> Non disponible dans les voitures équipées d'un soutien lombaire à deux directions\*.

---

## 7.1.6. Réglage du siège de passager depuis le siège du conducteur\*

Le siège de passager avant peut être réglé à partir du siège de conducteur.

Activer la fonction depuis l'écran central.

- 1 Appuyer sur .
- 2 Sélectionner **Commandes**.
- 3 Activer **Régler le siège du passager**.
- 4 Le conducteur doit régler le siège de passager dans les 10 secondes d'activation de la fonction. Si aucun réglage n'est réalisé pendant ce temps, la fonction est désactivée.
- 5 Le conducteur règle le siège de passager en utilisant les commandes du siège de conducteur :



Le contenu de ce guide représente l'état du guide de l'utilisateur au moment de l'impression et pourrait ne pas être entièrement valide dans le futur. Pour de plus amples renseignements, veuillez consulter l'avis de non-responsabilité complète à la première page.

- 1 Déplacer le siège passager vers l'avant/l'arrière en déplaçant la commande vers l'avant/l'arrière.
- 2 Modifier l'inclinaison de dossier du siège de passager en déplaçant la commande vers l'avant/l'arrière.

\* Option/accessoire.

## 7.1.7. Sièges avant à commandes manuelles

Les sièges avant de la voiture disposent de nombreuses options de réglage afin d'améliorer le confort.



- 1 Lever/abaisser le bord avant de l'assise de siège\* en déplaçant la commande vers le haut/vers le bas.<sup>[1]</sup>
- 2 Modifier la longueur de l'assise de siège\* en tirant le levier et en déplaçant l'assise vers l'avant/l'arrière.
- 3 Avancer/reculer le siège en levant la poignée et en déplaçant le siège à la distance désirée par rapport au volant de direction et aux pédales. Vérifier si le siège est verrouillé en place après son déplacement.
- 4 Régler le soutien lombaire en appuyant sur le bouton vers le haut/bas/avant/arrière.<sup>[2]</sup>
- 5 Soulevez/abaissez le siège en déplaçant la commande vers le haut/vers le bas.
- 6 Modifier l'inclinaison du dossier en faisant tourner le bouton du dossier.

### Avertissement

- Ne pas régler le siège en conduisant. Ne pas régler le siège en conduisant. Le siège doit être réglé de manière à ce que la pédale de frein puisse être enfoncée à fond. De plus, positionner le siège aussi loin vers l'arrière que le permettent confort et maîtrise.
- Vérifier que le siège est fermement verrouillé en place après l'avoir réglé.

\* Option/accessoire.

<sup>[1]</sup> S'applique uniquement au siège du conducteur.

[2] Applicable au soutien lombaire à quatre directions\*. Le soutien lombaire à deux directions\* se règle vers l'avant/vers l'arrière.

---

## 7.1.8. Aperçu du fonctionnement du siège avant multifonction\*

Améliorer le confort d'assise à l'aide de la commande multifonction\*.

\* Option/accessoire.

---

## 7.1.9. Paramètres de massage du siège avant\*

Utiliser l'écran central pour changer les paramètres. Ces paramètres sont d'abord activés par l'entremise de la commande multifonction du siège.



Commande multifonction du côté de l'assise de siège.

### Réglage des paramètres de massage de siège avant

Les dossiers des sièges avant sont dotés d'une fonction de massage. Des coussins remplis d'air assurent une action de massage et plusieurs réglages sont disponibles.

La fonction de massage ne peut être activée que lorsque le moteur tourne.



- 1 Activer la commande multifonction en tournant la commande vers le haut/vers le bas, ou en appuyant sur l'un des quatre boutons de la commande multifonction. La vue des réglages de siège s'affiche dans l'écran central.
- 2 Sélectionnez **Massage** dans la vue des réglages de siège.
- 3 Pour choisir entre les différentes fonctions de massage affichées à l'écran central, effectuer la sélection directement sur l'écran central ou en utilisant la commande multifonction.

## Réglage des options pour le massage

Les réglages de massage suivantes sont disponibles:

- **On/Off** (marche/arrêt) : sélectionner **On/Off** (marche/arrêt) pour activer ou désactiver la fonction de massage.
- **Programme 1-5** : 5 programmes de massage présélectionnés sont disponibles. Choisir entre **Wave** (vagues), **Wandering** (aléatoire), **Combined** (combinés), **Lower back** (bas du dos) et **Shoulders** (épaules).
- **Intensité** : Choisir entre **1, 2 et 3**.
- **Vitesse** : Choisir entre **1, 2 et 3**.

### Redémarrage de la fonction de massage

La fonction de massage est désactivée automatiquement après 20 minutes. La fonction est réactivée manuellement.

- 1 Effleurer **Restart** (redémarrer) qui s'affiche à l'écran central pour relancer le programme de massage sélectionné.
  - > Le programme de massage redémarre. Le message disparaît si aucune mesure n'est prise.

\* Option/accessoire.

---

## 7.1.10. Réglage des positions de support latéral de siège avant\*

Augmenter le confort du siège avant en réglant les côtés du dossier.

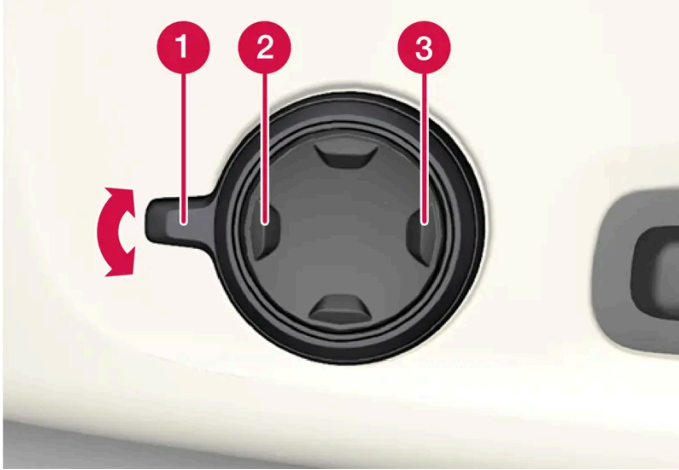

Bouton multifonction, situé sur le côté de la section de base du siège.

Les rembourrages latéraux des dossiers des sièges avant peuvent être gonflés/dégonflés pour ajuster le volume de support fourni. Les réglages des sièges multifonction peuvent être ajustés en utilisant soit la commande multifonction du siège, soit l'affichage central. Les réglages d'ajustement sont affichés sur l'écran central.

Pour régler les supports latéraux :

- 1 Activer la commande multifonction en faisant tourner la commande 1 vers le haut/le bas. La vue des réglages de siège s'affiche sur l'écran central.
  - Appuyer sur la partie avant du bouton quadridirectionnel pour augmenter le rembourrage latéral 2.
  - Appuyer sur la partie arrière du bouton quadridirectionnel pour diminuer le rembourrage latéral 3.

\* Option/accessoire.

---

## 7.1.11. Réglage de la longueur d'assise de siège avant\*

Selon le niveau d'équipement choisi, la longueur d'assise de siège se règle soit à l'aide de la commande multifonction\* sur le côté de l'assise de siège, soit manuellement à l'aide d'une commande sur l'avant de l'assise de siège.

## Réglage de la longueur de l'assise de siège à l'aide de la commande multifonction

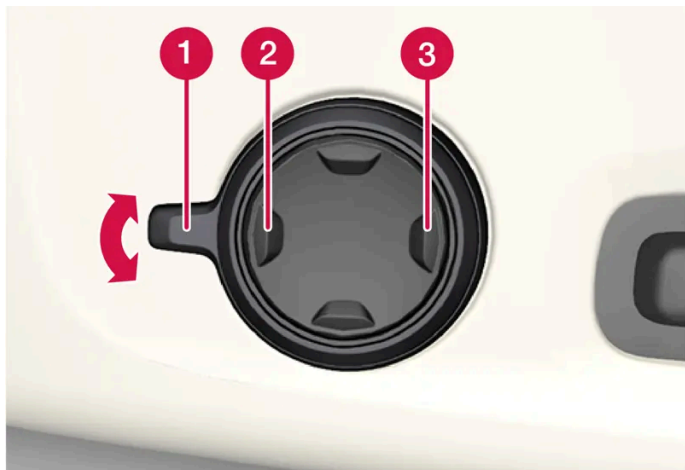

Commande multifonction, située sur le côté de l'assise de siège.

- 1 Activer la commande multifonction en faisant tourner la commande **1** vers le haut/le bas. La vue des réglages de siège s'affiche sur l'écran central.
  - Appuyer sur la partie avant du bouton à quatre directions **2** pour rallonger le coussin du siège.
  - Appuyer sur la partie arrière du bouton à quatre directions **3** pour raccourcir le coussin de siège.

## Réglage manuel de la longueur d'assise de siège

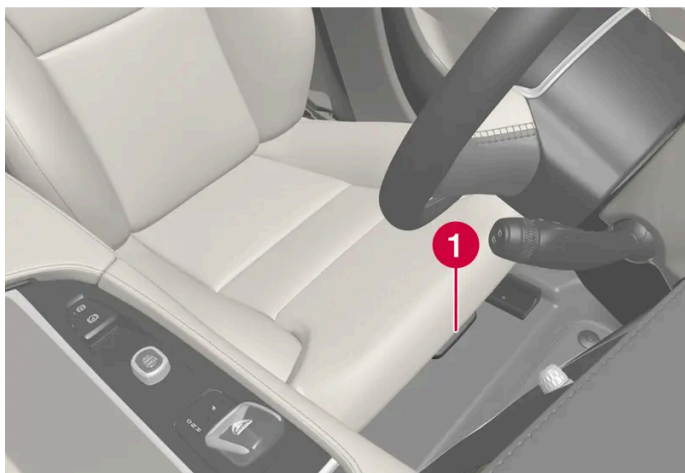

Commande de réglage de l'assise de siège.

- 1 Saisir la poignée **1** à l'avant du siège et la tirer vers le haut.
- 2 Réglage de la longueur d'assise de siège.
- 3 Relâcher la poignée et s'assurer que l'assise du siège se verrouille en position.

\* Option/accessoire.

## 7.1.12. Réglage du soutien lombaire au siège avant\*

Le soutien lombaire se règle à l'aide d'une commande située sur le côté du coussin de siège.



Commande multifonctions dans les voitures avec soutien lombaire à quatre directions\*.



Commande dans les voitures avec soutien lombaire à deux directions\*.

Le réglage du soutien lombaire s'effectue à l'aide de la commande multifonction dans les voitures équipées du soutien lombaire à quatre directions\*, ou à l'aide du bouton rond dans les voitures équipées du soutien lombaire à deux directions\*. La commande est située sur le côté de l'assise de siège. Selon le niveau de l'équipement choisi, le soutien lombaire peut être réglé vers l'avant/arrière et vers le haut/bas (soutien lombaire à quatre directions) ou vers l'avant/arrière (soutien lombaire à deux directions).

### Régler le soutien lombaire de la voiture à l'aide du soutien lombaire à quatre



## directions

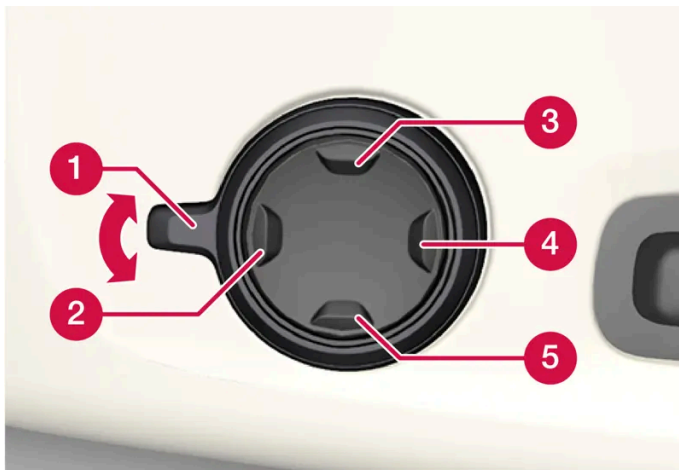

- 1 Activer la commande multifonction en faisant tourner la commande **1** vers le haut/le bas. La vue des réglages de siège s'affiche sur l'écran central.
  - Appuyer sur le haut **3**/le bas **5** du bouton rond pour déplacer le soutien lombaire vers le haut/le bas.
  - Appuyer sur la partie avant **2** du bouton pour augmenter le soutien lombaire.
  - Appuyer sur la partie arrière **4** du bouton pour réduire le soutien lombaire.

## Régler le soutien lombaire de la voiture à l'aide du soutien lombaire à deux directions

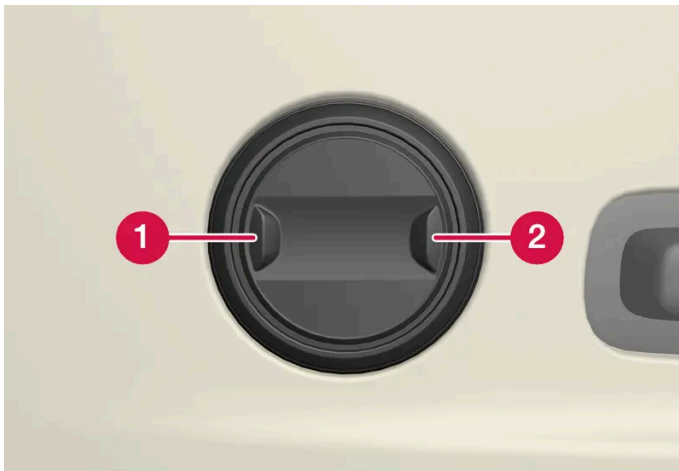

- 1 Appuyer sur la partie avant **1** du bouton rond pour augmenter le soutien lombaire.
- 2 Appuyer sur la partie arrière **2** du bouton rond pour réduire le soutien lombaire.

\* Option/accessoire.

---

## 7.2. Siège arrière

---

### 7.2.1. Commandes de climatisation pour le siège arrière

---

#### 7.2.1.1. Activation et désactivation du chauffage des sièges arrière \*

Les sièges peuvent être réchauffés pour plus de confort des passagers par temps froid.

Avec le système à 4 zones\* :



Commandes de chauffage de siège et lampes indicatrices sur l'arrière de la console de tunnel.

Appuyer de manière répétitive sur les boutons de chauffage de siège des côtés gauche ou droit sur le panneau de climatisation de la console de tunnel pour sélectionner l'un des quatre niveaux de chauffage.

➤ Le niveau peut être modifié et l'écran du panneau de climatisation affiche le nouveau niveau.

#### **Avertissement**

Les sièges chauffants ne peuvent être utilisés par des personnes qui présentent des difficultés de détection des augmentations de température en raison de lésions nerveuses ou d'engourdissement ou qui, pour une autre raison, peuvent avoir du mal à utiliser les commandes de chauffage de siège.

\* Option/accessoire.

---

## 7.2.1.2. Activation et désactivation des sièges arrière ventilés\*

Les sièges peuvent être ventilés pour augmenter le confort par temps chaud.

Le système de ventilation comporte des ventilateurs logés dans les coussins et dossiers de siège qui amènent l'air à travers le revêtement de siège. Plus l'habitacle est frais, plus grand est l'effet de la ventilation. Le système peut être activé lorsque le moteur est en marche.

### Activation et désactivation des sièges arrière ventilés depuis les sièges arrière



Commandes de ventilation de siège et lampes indicatrices sur l'arrière de la console de tunnel.

Appuyer de manière répétitive sur les boutons de ventilation de siège des côtés gauche ou droit sur le panneau de climatisation de la console de tunnel pour sélectionner l'un des quatre niveaux.

- Le niveau peut être modifié et l'écran du panneau de climatisation affiche le nouveau niveau.

\* Option/accessoire.

---

## 7.2.2. Siège arrière

Le véhicule est équipé de cinq sièges. Si la voiture est équipée d'une banquette arrière rabattable\* <sup>[1]</sup>, elle est divisée en deux sections comportant respectivement un et deux sièges.

\* Option/accessoire.

<sup>[1]</sup> Le siège arrière ne peut pas être rabattu dans les voitures équipées d'accoudoirs\* qui sont déverrouillés et rabattus à l'aide d'une poignée.

Le contenu de ce guide représente l'état du guide de l'utilisateur au moment de l'impression et pourrait ne pas être entièrement valide dans le futur. Pour de plus amples renseignements, veuillez consulter l'avis de non-responsabilité complète à la première page.

---

## 7.2.3. Réglage du siège de passager depuis le siège arrière

Le siège de passager avant peut être réglé en utilisant la commande de la porte arrière droite.

### Utilisation des fonctions

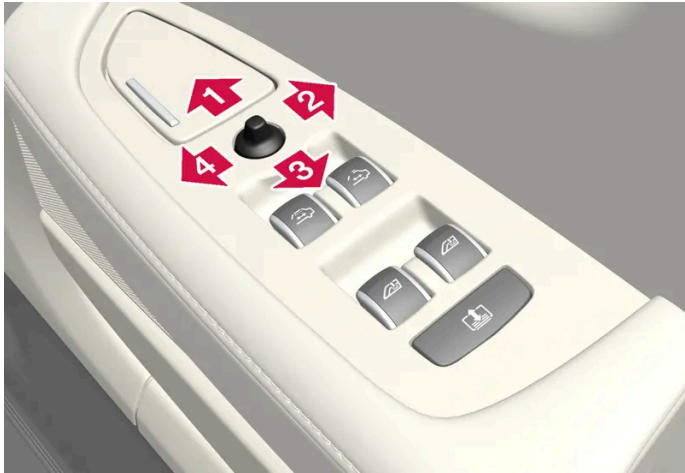

Commande de la porte arrière droite.

- 1 Avancer le siège de passager avant.
- 2 Reculer le dossier de siège de passager avant.
- 3 Reculer le siège de passager avant.
- 4 Avancer le dossier de siège de passager avant.

---

## 7.2.4. Repli de l'accoudoir dans le siège arrière \*

L'appuie-bras du siège arrière\* peut être rabattu pour plus de confort.

L'appuie-bras est verrouillé en position relevée et doit être déverrouillé pour pouvoir le rabattre. La poignée de déverrouillage se

trouve juste en dessous de l'appuie-tête.



Prenez le levier et placez votre pouce en dessous.

2 Appuyez votre pouce contre l'accoudoir et faites tourner le levier vers vous et vers le bas.



Lorsque la poignée est tournée au maximum, l'appuie-bras se déverrouille et peut être rabattu.

**!** Important

- Avant de commencer à abaisser l'accoudoir, veillez à le déverrouiller en tournant la poignée. Ne tirez pas sur la poignée si l'accoudoir est verrouillé.
- S'assurer que l'appuie-tête est correctement verrouillé en place après avoir été relevé.

\* Option/accessoire.

## 7.2.5. Ouverture de chargement de siège arrière \*

La trappe du dossier de siège arrière peut être ouverte pour transporter des objets longs et étroits tels que des skis.

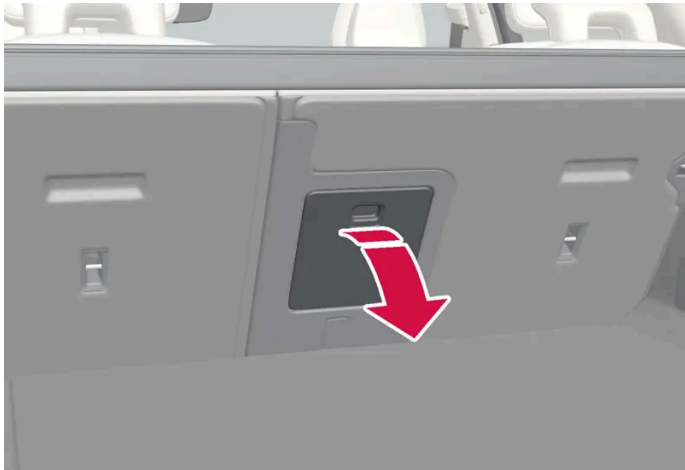

L'illustration est générique - les détails peuvent varier en fonction du modèle de véhicule.

- 1 Dans le compartiment de chargement, saisir la poignée de la trappe à ski et l'abaisser.
- 2 Abaisser l'accoudoir de siège arrière.

\* Option/accessoire.

---

## 7.3. Volant

---

### 7.3.1. Résistance du volant de direction dépendant de la vitesse

La direction assistée dépendant de la vitesse augmente la résistance du volant de direction en fonction de la vitesse de la voiture, de sorte à pouvoir procurer au conducteur une perception améliorée de contrôle et de stabilité. La direction est plus ferme sur autoroutes. Lors du stationnement et à basse vitesse, la direction est légère et nécessite moins d'efforts de braquage.

#### Puissance réduite

Dans de rares cas, la servodirection peut devoir fonctionner à puissance réduite, il pourrait donc sembler être plus difficile de tourner le volant. Ceci peut se produire lorsque la servodirection devient trop chaude et qu'elle doit refroidir temporairement. Cette situation peut également se produire en cas d'interruption de l'alimentation.



En cas de puissance réduite, le message **Assistance de servodirection temporairement réduite** est affiché, ainsi que ce symbole sur l'écran du conducteur.

Lorsque la direction assistée travaille à puissance réduite, les fonctions d'aide au conducteur et les systèmes d'assistance à la direction ne sont pas disponibles.

#### **Avertissement**

Si la température augmente trop, la servodirection peut être forcée de se désactiver complètement. Dans ce cas, l'écran du conducteur affiche le message **S'arrêter prudemment. Défaillance de la servodirection**, combiné à un pictogramme.

## Modification du niveau des résistances du volant de direction

- 1 Appuyez sur  dans l'écran central.
- 2 Appuyez ensuite sur **Conduite**.
- 3 Activation ou désactivation de **Volant rigide**.

La sélection de résistance du volant n'est accessible que si la voiture est stationnaire ou se déplace à faible vitesse et en ligne droite.

---

### 7.3.2. Commandes des klaxons au volant

Le volant de direction possède un klaxon et des commandes qui servent par exemple au système d'aide au conducteur et aux commandes vocales.



Claviers\* dans le volant.

- ❶ Commandes du système d'aide au conducteur<sup>[1]</sup>
- ❷ Commandes pour les commandes vocales, accès aux menus et aux messages et gestion des appels téléphoniques.

## Avertisseur



Le klaxon se trouve au centre du volant de direction.

\* Option/accessoire.

<sup>[1]</sup> Régulateur de vitesse, régulateur de vitesse adaptatif\*, alerte de distance\* et Pilot Assist.

---

## 7.3.3. Réglage du volant



Le volant de direction peut être réglé à diverses positions.

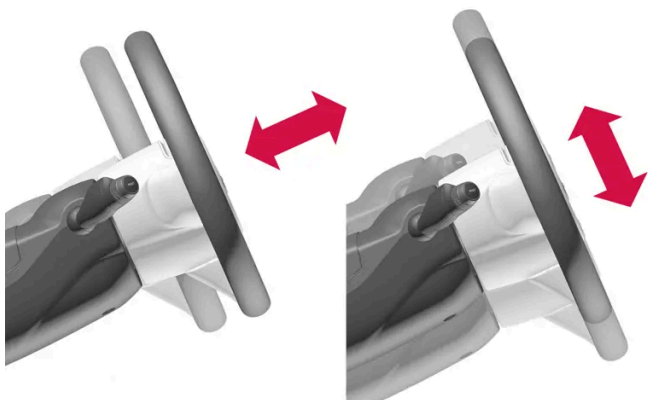

Le volant peut être réglé en hauteur et en profondeur.

 **Avertissement**

Régler le volant de direction et s'assurer qu'il se verrouille en place avant de conduire. Ne jamais régler le volant en roulant.

## 7.3.4. Activation et désactivation du chauffage du volant de direction \*

Le volant peut être chauffé pour un confort supplémentaire par temps froid.



Effleurez le bouton de siège du côté conducteur au bas de l'écran central pour afficher la commande du chauffage de volant.



Effleurer de manière répétée le bouton du volant chauffant afin d'activer ou désactiver le chauffage, et pour passer entre les trois niveaux de chauffage.

➤ Le niveau est modifié et le niveau de réglage s'affiche dans le bouton.

\* Option/accessoire.

---

## 7.3.5. Activation et désactivation du chauffage automatique du volant de direction \*

Le volant peut être chauffé pour un confort supplémentaire par temps froid.

Il est possible de définir si le démarrage automatique du volant chauffant doit être activé ou désactivé lorsque le conducteur est dans la voiture lors de son démarrage.<sup>[1]</sup> Si le démarrage automatique est activé, le chauffage électrique démarre à une température ambiante de 10 °C (50 °F) ou moins.

- 1 Ouvrez la vue de climatisation dans l'écran central en appuyant sur le bouton de température situé au bas du centre de l'écran central.
- 2 Appuyer sur ...
- 3 Sélectionner le réglage souhaité sous **Chauffage automatique du volant** pour activer/désactiver le lancement automatique du chauffage du volant.

\* Option/accessoire.

<sup>[1]</sup> Mode d'utilisation de la marche avant (Drive)

## 8. Commande de climatisation

---

### 8.1. Commandes du système de climatisation

---

#### 8.1.1. Commandes de climatisation pour l'habitacle

---

##### 8.1.1.1. Activation de la commande automatique de climatisation

Si la commande automatique de climatisation est activée, plusieurs fonctions de climatisation sont commandées automatiquement.

- 1 Ouvrez la vue de climatisation dans l'écran central en appuyant sur le bouton de température situé au bas du centre de l'écran central.
  - 2 Touchez brièvement ou appuyez sans relâcher sur **AUTO**.
    - Le recyclage de l'air, la climatisation et la distribution de l'air sont commandés automatiquement.
    - Maintenir enfoncé : le recyclage de l'air, la climatisation et la distribution de l'air sont commandés automatiquement. La température et le régime de soufflante sont modifiés par rapport aux réglages standards : 22 °C/72 °F ainsi que la vitesse 3.
- Le mode de climatisation automatique est activé et le bouton s'éclaire.

##### Remarque

Il est possible de modifier la température et le régime de la soufflante sans désactiver la commande automatique de climatisation. La commande automatique de climatisation est désactivée lorsque la répartition de l'air est modifiée manuellement ou lorsque le dégivrage max. est activé.

##### 8.1.1.2. Réglage du régime de soufflante des sièges avant

La soufflante peut être réglée sur différentes vitesses à régulation automatique pour le siège avant. <sup>[1]</sup>

Le contenu de ce guide représente l'état du guide de l'utilisateur au moment de l'impression et pourrait ne pas être entièrement valide dans le futur. Pour de plus amples renseignements, veuillez consulter l'avis de non-responsabilité complète à la première page.

- 1 Ouvrez la vue de climatisation dans l'écran central en appuyant sur le bouton de température situé au bas du centre de l'écran central.
- 2 Toucher brièvement la vitesse de soufflante souhaitée : **OFF**, **1-5** ou **Max**.
  - > Le régime de soufflante change et la vitesse sélectionnée s'allume.

 **Important**

La climatisation ne s'engage pas si la soufflante est placée complètement en position d'arrêt, ce qui peut embuer l'intérieur des vitres.

 **Remarque**

Le système de climatisation adapte automatiquement le débit d'air selon les besoins dans le régime de soufflante sélectionné, ce qui signifie que le débit d'air peut varier légèrement dans le même régime de soufflante.

Le niveau élevé du ventilateur sur le siège arrière peut entraîner une augmentation du volume sonore sur le siège avant.

[1] Le même réglage s'applique aux sièges arrière équipés du système de climatisation bi-zone.

---

## 8.1.1.3. Activation et désactivation de la climatisation

La climatisation refroidit et déshumidifie l'air entrant selon les besoins.

Lorsque la climatisation est activée, le système de régulation l'arrête ou la remet en marche automatiquement selon les besoins de température dans l'habitacle.

- 1 Ouvrez la vue de climatisation dans l'écran central en appuyant sur le bouton de température situé au bas du centre de l'écran central.



Effleurer le bouton de climatisation.

- > Le climatiseur est activé/désactivé et la lampe de bouton s'allume/s'éteint.

**i** Remarque

Fermer toutes les vitres latérales et le toit panoramique pour que la climatisation puisse fonctionner aussi bien que possible.

**i** Remarque

La climatisation ne peut être activée lorsque le régime de ventilateur est réglé sur **Désactivé**.

## 8.1.1.4. Activation et désactivation du recyclage

La fonction de recyclage de la climatisation contribue à éliminer la buée, la fumée, les vapeurs d'échappement, etc. en réutilisant l'air de l'habitacle.

- 1 Ouvrez la vue de climatisation dans l'écran central en appuyant sur le bouton de température situé au bas du centre de l'écran central.



Effleurer le bouton de recyclage d'air.

- Le recyclage d'air est activé/désactivé et la lampe de bouton s'allume/s'éteint.

**!** Important

Si l'air du véhicule est recyclé trop longtemps, il existe un risque de buée sur l'intérieur des vitres.

**i** Remarque

Le recyclage ne peut être activé pendant que le dégivrage max. fonctionne.

**i** Remarque

Si le détecteur de qualité de l'air détecte que l'air extérieur est pollué, l'admission d'air se ferme et le recyclage d'air est activé automatiquement.

## 8.1.1.5. L'activation et la désactivation du réglage du temporisateur de recyclage

La fonction de recyclage de la climatisation contribue à éliminer la buée, la fumée, les vapeurs d'échappement, etc. en réutilisant l'air de l'habitacle.

Lorsque le temporisateur de recyclage est activé, le recyclage est désactivé automatiquement après 20 minutes.

- 1 Ouvrez la vue de climatisation dans l'écran central en appuyant sur le bouton de température situé au bas du centre de l'écran central.
- 2 Appuyer sur ...
- 3 Sélectionner le réglage souhaité sous **Minuterie de recirculation** pour activer ou désactiver la minuterie du recyclage d'air.

---

## 8.1.1.6. Réglage de la température des sièges avant

La température peut être réglée à la valeur désirée pour les zones de climatisation de siège avant<sup>[1]</sup>.

- 1 Effleurez le bouton de température au bas du centre de l'écran central pour ouvrir la commande.<sup>[2]</sup>
  - 2 Effleurez les flèches sur le côté de la température pour augmenter ou diminuer la température. Il est également possible d'effleurer directement les flèches sans avoir à utiliser le bouton de température au préalable, lorsque la température est synchronisée.
- La température est réglée et le bouton affiche la nouvelle température.

### Remarque

Le chauffage/refroidissement ne peut être accéléré en choisissant une température plus élevée/plus basse que la température désirée.

<sup>[1]</sup> Le même réglage s'applique aux sièges arrière équipés du système de climatisation bi-zone.

<sup>[2]</sup> Si la synchronisation de la température est désactivée, la température actuelle est affichée du côté conducteur et du côté passager.

## 8.1.1.7. Synchronisation de température

La température dans les différentes zones de climatisation de la voiture est synchronisée par défaut avec la température définie du côté conducteur. Il est toutefois possible de désactiver la synchronisation et de régler la température de manière distincte pour les différentes zones de climatisation.

### Désactivation de la synchronisation de température

- 1 Effleurez le bouton de température au bas du centre de l'écran central pour ouvrir la commande.



Effleurez le bouton de synchronisation entre les commandes de température.

- La température peut maintenant être réglée séparément pour les différentes zones de climatisation. La température définie est maintenant affichée de manière séparée dans la barre de climatisation du côté conducteur et du côté passager, plutôt que simplement au centre.

La synchronisation de la température peut aussi être désactivée en changeant la température du côté passager.

### Rétablissement de la température synchronisée

- 1 Appuyez sur le bouton de température côté conducteur ou côté passager au bas de l'écran central afin d'ouvrir la commande.



Effleurez le bouton de synchronisation entre les commandes de température.

- La température de toutes les zones de la voiture est synchronisée avec la température définie pour le côté conducteur.

---

## 8.1.1.8. Réglage de la distribution d'air

La répartition de l'air peut être réglée manuellement en cas de besoin.

- 1 Ouvrez la vue de climatisation dans l'écran central en appuyant sur le symbole de température situé au bas du centre de l'écran central.

Le contenu de ce guide représente l'état du guide de l'utilisateur au moment de l'impression et pourrait ne pas être entièrement valide dans le futur. Pour de plus amples renseignements, veuillez consulter l'avis de non-responsabilité complète à la première page.

2 Les boutons de distribution d'air dans la vue de climatisation sont situés au centre autour du bouton **AUTO**, de haut en bas :

- Répartition de l'air - bouches de dégivrage du pare-brise
- Répartition de l'air - bouches d'air de la planche de bord et de la console centrale
- Répartition de l'air - bouches de ventilation du plancher

Effleurer un ou plusieurs boutons de répartition d'air pour ouvrir/fermer le flux d'air pour cette bouche.

➤ La répartition de l'air change et les boutons s'éclairent ou s'éteignent.

Si tous les boutons de répartition de l'air sont désélectionnés en mode manuel, le système de commande de climatisation retourne en mode automatique.

---

## 8.1.2. Commandes du système de climatisation pour les sièges et le volant

---

### 8.1.2.1. Activation et désactivation du chauffage du volant de direction \*

Le volant peut être chauffé pour un confort supplémentaire par temps froid.

1



Effleurez le bouton de siège du côté conducteur au bas de l'écran central pour afficher la commande du chauffage de volant.

2



Effleurer de manière répétée le bouton du volant chauffant afin d'activer ou désactiver le chauffage, et pour passer entre les trois niveaux de chauffage.

➤ Le niveau est modifié et le niveau de réglage s'affiche dans le bouton.

\* Option/accessoire.



## 8.1.2.2. Activation et désactivation du chauffage automatique du volant de direction \*

Le volant peut être chauffé pour un confort supplémentaire par temps froid.

Il est possible de définir si le démarrage automatique du volant chauffant doit être activé ou désactivé lorsque le conducteur est dans la voiture lors de son démarrage.<sup>[1]</sup> Si le démarrage automatique est activé, le chauffage électrique démarre à une température ambiante de 10 °C (50 °F) ou moins.

- 1 Ouvrez la vue de climatisation dans l'écran central en appuyant sur le bouton de température situé au bas du centre de l'écran central.
- 2 Appuyer sur ...
- 3 Sélectionner le réglage souhaité sous **Chauffage automatique du volant** pour activer/désactiver le lancement automatique du chauffage du volant.

\* Option/accessoire.

[1] Mode d'utilisation de la marche avant (Drive)

---

## 8.1.2.3. Activation et désactivation du chauffage des sièges arrière \*

Les sièges peuvent être réchauffés pour plus de confort des passagers par temps froid.

Avec le système à 4 zones\* :



Commandes de chauffage de siège et lampes indicatrices sur l'arrière de la console de tunnel.

Appuyer de manière répétitive sur les boutons de chauffage de siège des côtés gauche ou droit sur le panneau de climatisation de la console de tunnel pour sélectionner l'un des quatre niveaux de chauffage.

➤ Le niveau peut être modifié et l'écran du panneau de climatisation affiche le nouveau niveau.

 **Avertissement**

Les sièges chauffants ne peuvent être utilisés par des personnes qui présentent des difficultés de détection des augmentations de température en raison de lésions nerveuses ou d'engourdissement ou qui, pour une autre raison, peuvent avoir du mal à utiliser les commandes de chauffage de siège.

\* Option/accessoire.

## 8.1.2.4. Activation et désactivation des sièges avant à commande électrique \*

Les sièges peuvent être réchauffés pour plus de confort du conducteur et des passagers par temps froid.



Appuyez sur le bouton du siège côté conducteur ou côté passager en bas de l'écran central afin d'ouvrir la commande de chauffage du siège.



Effleurer de manière répétée le bouton de siège chauffant afin d'activer ou désactiver le chauffage, et pour passer entre les trois niveaux de chauffage.

➤ Le niveau est modifié et le niveau de réglage s'affiche dans le bouton.

 **Avertissement**

Les sièges chauffants ne peuvent être utilisés par des personnes qui présentent des difficultés de détection des augmentations de température en raison de lésions nerveuses ou d'engourdissement ou qui, pour une autre raison, peuvent avoir du mal à utiliser les commandes de chauffage de siège.

\* Option/accessoire.

---

## 8.1.2.5. Activation et désactivation de siège avant chauffant\*

Les sièges peuvent être réchauffés pour plus de confort du conducteur et des passagers par temps froid.

Il est possible de définir si le démarrage automatique des sièges chauffants doit être activé ou désactivé lorsque le conducteur est dans la voiture lors de son démarrage.<sup>[1]</sup> Si le démarrage automatique est activé, le chauffage électrique démarre à une température ambiante de 10 °C (50 °F) ou moins.

- 1 Ouvrez la vue de climatisation dans l'écran central en appuyant sur le bouton de température situé au bas du centre de l'écran central.
- 2 Appuyer sur •••
- 3 Sélectionner le réglage souhaité sous **Chauffage automatique du siège conducteur** et **Chauffage automatique du siège passager** pour activer/désactiver le lancement automatique de chauffage de siège de conducteur et de passager.

\* Option/accessoire.

<sup>[1]</sup> Mode d'utilisation de la marche avant (Drive)

---

## 8.1.2.6. Activation et désactivation des sièges arrière ventilés\*

Les sièges peuvent être ventilés pour augmenter le confort par temps chaud.

Le système de ventilation comporte des ventilateurs logés dans les coussins et dossiers de siège qui amènent l'air à travers le revêtement de siège. Plus l'habitacle est frais, plus grand est l'effet de la ventilation. Le système peut être activé lorsque le moteur est en marche.

## Activation et désactivation des sièges arrière ventilés depuis les sièges arrière



Commandes de ventilation de siège et lampes indicatrices sur l'arrière de la console de tunnel.

Appuyer de manière répétitive sur les boutons de ventilation de siège des côtés gauche ou droit sur le panneau de climatisation de la console de tunnel pour sélectionner l'un des quatre niveaux.

- Le niveau peut être modifié et l'écran du panneau de climatisation affiche le nouveau niveau.

\* Option/accessoire.

---

## 8.1.3. Commande du système de climatisation pour les vitres et les rétroviseurs

---

### 8.1.3.1. Activation et désactivation du chauffage de la lunette arrière et des rétroviseurs latéraux

Le chauffage de la lunette arrière et des rétroviseurs latéraux est utilisé pour éliminer rapidement la condensation et la glace des vitres et des rétroviseurs.

#### Activation et désactivation du chauffage de la lunette arrière et des rétroviseurs latéraux depuis la console centrale

Un bouton de la console centrale donne un accès rapide aux fonctions de lunette et de rétroviseurs latéraux chauffés.



Bouton dans la console centrale.

- 1 Appuyer sur le bouton.
  - > Les vitres et rétroviseurs latéraux chauffés sont activés et le bouton s'éclaire/s'éteint.

## Activation et désactivation du chauffage de la lunette arrière et des rétroviseurs latéraux depuis l'écran central

- 1 Ouvrez la vue de climatisation dans l'écran central en appuyant sur le bouton de température situé au bas du centre de l'écran central.



Effleurer le bouton pour la lunette arrière et les rétroviseurs de porte chauffants.

- > Les vitres et rétroviseurs latéraux chauffés sont activés et le bouton s'éclaire/s'éteint.

---

### 8.1.3.2. Activation et désactivation automatiques de la lunette arrière et des rétroviseurs latéraux chauffés

Le chauffage de la lunette arrière et des rétroviseurs latéraux est utilisé pour éliminer rapidement la condensation et la glace des vitres et des rétroviseurs.

Il est possible de définir si le démarrage automatique de la lunette arrière ou des rétroviseurs de porte chauffant doit être activé ou désactivé lorsque le conducteur est dans la voiture quand on la démarre.<sup>[1]</sup> Si le démarrage automatique est activé, le chauffage électrique démarre en cas de risque de glace ou de givre sur la vitre. Le chauffage est coupé automatiquement lorsque la vitre ou le rétroviseur est suffisamment réchauffé(e) et que la condensation ou la glace a disparu.

- 1 Ouvrez la vue de climatisation dans l'écran central en appuyant sur le bouton de température situé au bas du centre de l'écran central.
- 2 Appuyer sur •••
- 3 Sélectionner le réglage souhaité sous **Dégivreur arrière automatique** pour activer/désactiver le lancement automatique du chauffage de la lunette arrière et des rétroviseurs de porte.

<sup>[1]</sup> Mode d'utilisation de la marche avant (Drive)

---

### 8.1.3.3. Activation et désactivation du chauffage de pare-brise \*

Le chauffage de pare-brise est utilisé pour éliminer rapidement la condensation et la glace du pare-brise.

#### Activation et désactivation du chauffage de pare-brise à partir de la console centrale

Un bouton de la console centrale est utilisé pour accéder rapidement au chauffage de pare-brise.



Bouton dans la console centrale.

- 1 Appuyer sur le bouton de manière répétée pour commuter entre les trois niveaux :
  - chauffage de pare-brise activé
  - Chauffage de pare-brise et dégivrage maximum activés

Le contenu de ce guide représente l'état du guide de l'utilisateur au moment de l'impression et pourrait ne pas être entièrement valide dans le futur. Pour de plus amples renseignements, veuillez consulter l'avis de non-responsabilité complète à la première page.

- Désactivé.

➤ Le chauffage de pare-brise et le dégivrage maximal sont activés/désactivés et le bouton s'allume/s'éteint.

## Activation et désactivation du chauffage de pare-brise à partir de l'écran central

1 Ouvrez la vue de climatisation dans l'écran central en appuyant sur le bouton de température situé au bas du centre de l'écran central.



Appuyer sur le bouton du pare-brise chauffant.

➤ Le pare-brise chauffant est activé/désactivé et la lampe de bouton s'allume/s'éteint.

### Remarque

Les zones triangulaires sur les côtés éloignés du pare-brise ne sont pas chauffées et mettront un peu plus de temps à se désembuer/dégeler.

### Remarque

Le chauffage de pare-brise peut affecter le rendement des transpondeurs et d'autres équipements de communication.

\* Option/accessoire.

---

## 8.1.3.4. Activation et désactivation du chauffage automatique du pare-brise \*

Le chauffage de pare-brise est utilisé pour éliminer rapidement la condensation et la glace du pare-brise.

Il est possible de définir si le démarrage automatique du pare-brise chauffant doit être activé ou désactivé lorsque le conducteur entre dans la voiture.<sup>[1]</sup> Si le démarrage automatique est activé, le chauffage électrique démarre en cas de risque de glace ou de givre sur le pare-brise. Le chauffage est coupé automatiquement lorsque la vitre ou le rétroviseur est suffisamment réchauffé(e) et que la condensation ou la glace a disparu.

- 1 Ouvrez la vue de climatisation dans l'écran central en appuyant sur le bouton de température situé au bas du centre de l'écran central.
- 2 Appuyer sur ...
- 3 Sélectionner le réglage souhaité sous **Dégivreur avant automatique** pour activer/désactiver le lancement automatique du chauffage de la lunette arrière et des rétroviseurs de porte.

\* Option/accessoire.

[1] Mode d'utilisation confort

---

### 8.1.3.5. Activation et désactivation du dégivrage max.

Le dégivrage maximum est utilisé pour éliminer rapidement la condensation et la glace des vitres.

Le dégivrage max. désactive la commande automatique de climatisation et le recyclage d'air, active la climatisation et modifie le régime de soufflante pour **5** et la température sur **HI**.

**i** Remarque

Le volume augmente lorsque le régime de la soufflerie est modifié pour **5**.

Lorsque le dégivrage max. est désactivé, le système de climatisation retourne aux réglages précédents.

### Activation et désactivation du dégivrage maximal depuis la console centrale

Un bouton de la console centrale donne un accès rapide au dégivrage max.

Pour les voitures avec un pare-brise chauffant\*, la première pression du bouton active le chauffage, puis la prochaine pression active le dégivrage maximal. La troisième pression désactive les deux fonctions.



Bouton dans la console centrale.



Véhicules sans pare-brise chauffant :

- 1 Appuyer sur le bouton.
  - Le dégivreur maximal est activé et désactivé, et le bouton s'allume ou s'éteint. Les températures dans les différentes zones de climatisation ne sont pas synchronisées lorsque le dégivreur maximal est activé.

Véhicules avec pare-brise chauffant :

- 1 Appuyer sur le bouton de manière répétée pour commuter entre les trois niveaux :
  - chauffage de pare-brise activé
  - Chauffage de pare-brise et dégivrage maximum activés
  - Désactivé.
  - Le chauffage de pare-brise et le dégivrage maximal sont activés/désactivés et le bouton s'allume/s'éteint.

 Remarque

Le dégivrage maximal démarre après un court délai afin d'éviter une brève augmentation de la vitesse de la soufflerie si la fonction de chauffage du pare-brise a été désactivée en appuyant rapidement deux fois sur le bouton.

## Activation et désactivation du dégivrage maximal depuis l'écran central

- 1 Ouvrez la vue de climatisation dans l'écran central en appuyant sur le bouton de température situé au bas du centre de l'écran central.



Effleurer le bouton du dégivreur maximal.

- Le dégivreur maximal est activé et désactivé, et le bouton s'allume ou s'éteint. Les températures dans les différentes zones de climatisation ne sont pas synchronisées lorsque le dégivreur maximal est activé.

\* Option/accessoire.

## 8.1.4. Commandes du système de climatisation

Les fonctions du système de climatisation sont commandées au moyen des boutons physiques de la console centrale, de l'écran central et des commandes de climatisation à l'arrière de la console de tunnel\*.

### Boutons physiques de la console centrale

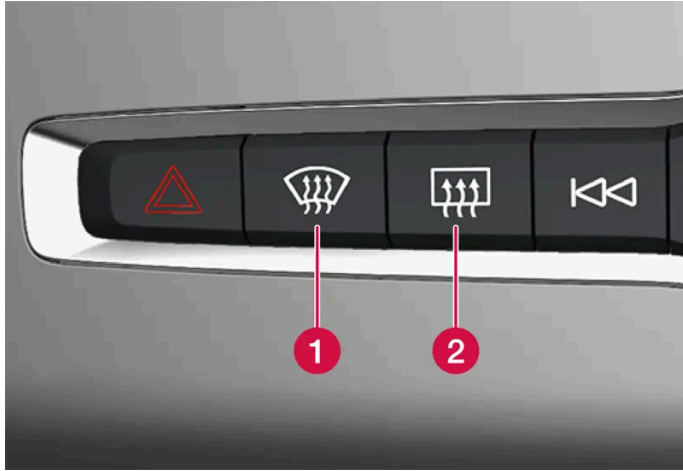

- ❶ Bouton de pare-brise chauffant\* et de dégivrage max.
- ❷ Bouton de lunette arrière et de rétroviseurs latéraux chauffés.

### Boutons de climatisation dans l'affichage central

Les fonctions de climatisation les plus courantes sont toujours disponibles au bas de l'écran central.

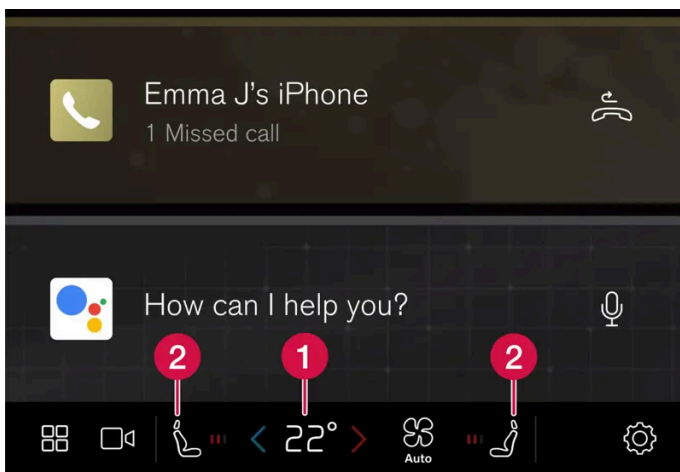

- ❶ Commandes de température pour les côtés conducteur et passager.<sup>[1]</sup>
- ❷ Commandes de chauffage\* des sièges conducteur et passager avant, et volant de direction chauffant\*.

### Vue Climatisation dans l'écran central

Ouvrir la vue de climatisation dans l'écran central en appuyant sur le bouton de température situé au bas du centre de l'écran central ou sur le symbole de ventilateur.

#### Climatisation principale

D'autres fonctions de climatisation principales peuvent également être commandées sous **Clim. générale**, en plus des fonctions de climatisation toujours disponibles dans l'affichage central.



Commandes de dégivreur maximal.



Commandes de pare-brise chauffant.



Commandes de climatisation.



Commandes de recyclage d'air.



Commandes de lunette arrière et de rétroviseurs latéraux chauffés.

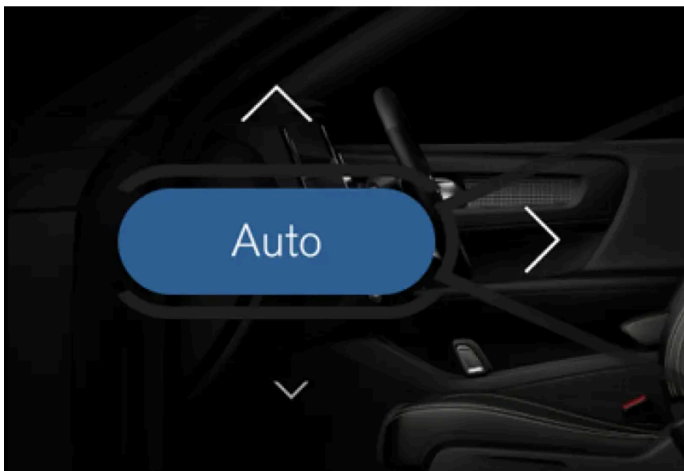

Bouton de régulation automatique de la climatisation et flèches de distribution d'air.

#### Climatisation en stationnement

La climatisation de la voiture en position de stationnement peut être réglée sous **À l'arrêt**.

#### Paramètres

Davantage de réglages de climatisation peuvent être définis sous **•••**.

### Boutons physiques à l'arrière de la console de tunnel \*

Il y a des boutons physiques à l'arrière de la console de tunnel qui permettent de réguler le chauffage des sièges arrière.

\* Option/accessoire.

[1] Si la synchronisation de la température est désactivée, la température actuelle est affichée du côté conducteur et du côté passager.

---

## 8.2. Circulation d'air

---

### 8.2.1. Activation et désactivation du recyclage

La fonction de recyclage de la climatisation contribue à éliminer la buée, la fumée, les vapeurs d'échappement, etc. en réutilisant l'air de l'habitacle.

- 1 Ouvrez la vue de climatisation dans l'écran central en appuyant sur le bouton de température situé au bas du centre de l'écran central.



Effleurer le bouton de recyclage d'air.

- Le recyclage d'air est activé/désactivé et la lampe de bouton s'allume/s'éteint.

 **Important**

Si l'air du véhicule est recyclé trop longtemps, il existe un risque de buée sur l'intérieur des vitres.

 **Remarque**

Le recyclage ne peut être activé pendant que le dégivrage max. fonctionne.

 **Remarque**

Si le détecteur de qualité de l'air détecte que l'air extérieur est pollué, l'admission d'air se ferme et le recyclage d'air est activé automatiquement.

## 8.2.2. L'activation et la désactivation du réglage du temporisateur de recyclage

La fonction de recyclage de la climatisation contribue à éliminer la buée, la fumée, les vapeurs d'échappement, etc. en réutilisant l'air de l'habitacle.

Lorsque le temporisateur de recyclage est activé, le recyclage est désactivé automatiquement après 20 minutes.

- 1 Ouvrez la vue de climatisation dans l'écran central en appuyant sur le bouton de température situé au bas du centre de l'écran central.
- 2 Appuyer sur ...
- 3 Sélectionner le réglage souhaité sous **Minuterie de recirculation** pour activer ou désactiver la minuterie du recyclage d'air.

---

## 8.2.3. Activation et désactivation du dégivrage max.

Le dégivrage maximum est utilisé pour éliminer rapidement la condensation et la glace des vitres.

Le dégivrage max. désactive la commande automatique de climatisation et le recyclage d'air, active la climatisation et modifie le régime de soufflante pour 5 et la température sur HI.

### Remarque

Le volume augmente lorsque le régime de la soufflerie est modifié pour 5.

Lorsque le dégivrage max. est désactivé, le système de climatisation retourne aux réglages précédents.

## Activation et désactivation du dégivrage maximal depuis la console centrale

Un bouton de la console centrale donne un accès rapide au dégivrage max.

Pour les voitures avec un pare-brise chauffant\*, la première pression du bouton active le chauffage, puis la prochaine pression active le dégivrage maximal. La troisième pression désactive les deux fonctions.



Bouton dans la console centrale.

Véhicules sans pare-brise chauffant :

- 1 Appuyer sur le bouton.
  - Le dégivreur maximal est activé et désactivé, et le bouton s'allume ou s'éteint. Les températures dans les différentes zones de climatisation ne sont pas synchronisées lorsque le dégivreur maximal est activé.

Véhicules avec pare-brise chauffant :

- 1 Appuyer sur le bouton de manière répétée pour commuter entre les trois niveaux :
  - chauffage de pare-brise activé
  - Chauffage de pare-brise et dégivrage maximum activés
  - Désactivé.
  - Le chauffage de pare-brise et le dégivrage maximal sont activés/désactivés et le bouton s'allume/s'éteint.

**i Remarque**

Le dégivrage maximal démarre après un court délai afin d'éviter une brève augmentation de la vitesse de la soufflerie si la fonction de chauffage du pare-brise a été désactivée en appuyant rapidement deux fois sur le bouton.

## Activation et désactivation du dégivrage maximal depuis l'écran central

1 Ouvrez la vue de climatisation dans l'écran central en appuyant sur le bouton de température situé au bas du centre de l'écran central.



Effleurer le bouton du dégivreur maximal.

- Le dégivreur maximal est activé et désactivé, et le bouton s'allume ou s'éteint. Les températures dans les différentes zones de climatisation ne sont pas synchronisées lorsque le dégivreur maximal est activé.

\* Option/accessoire.

---

## 8.2.4. Circulation d'air

La climatisation répartit l'air entrant à travers les bouches de ventilation de l'habitacle.

### Circulation automatique et manuelle de l'air

Quand la fonction de climatisation automatique est activée, la circulation de l'air est régulée de manière automatique. La répartition d'air peut également être commandée manuellement.

### Bouches de ventilation réglables

Certaines bouches d'air du véhicule sont réglables, ce qui signifie qu'elles peuvent être ouvertes/fermées et que la direction du flux d'air depuis la bouche peut être réglée.

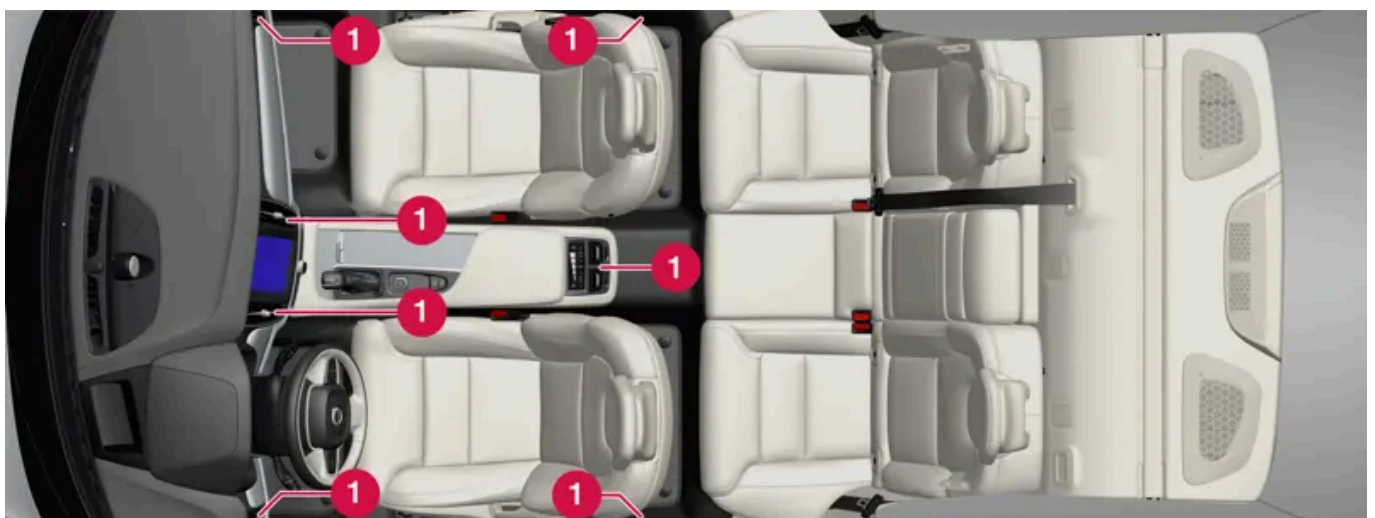

Emplacement des bouches de ventilation réglables de l'habitacle.

- 1 Quatre bouches sur la planche de bord, deux sur l'arrière de la console de tunnel et une de chaque des montants entre les portes avant et arrière.

---

## 8.2.5. Réglage de la distribution d'air

La répartition de l'air peut être réglée manuellement en cas de besoin.

**1** Ouvrez la vue de climatisation dans l'écran central en appuyant sur le symbole de température situé au bas du centre de l'écran central.

**2** Les boutons de distribution d'air dans la vue de climatisation sont situés au centre autour du bouton **AUTO**, de haut en bas :

- Répartition de l'air - bouches de dégivrage du pare-brise
- Répartition de l'air - bouches d'air de la planche de bord et de la console centrale
- Répartition de l'air - bouches de ventilation du plancher

Effleurer un ou plusieurs boutons de répartition d'air pour ouvrir/fermer le flux d'air pour cette bouche.

➤ La répartition de l'air change et les boutons s'éclairent ou s'éteignent.

Si tous les boutons de répartition de l'air sont désélectionnés en mode manuel, le système de commande de climatisation retourne en mode automatique.

---

## 8.2.6. Ouverture, fermeture et orientation des bouches de ventilation

Certaines bouches de ventilation de l'habitacle peuvent être ouvertes, fermées et dirigées individuellement.

La buée peut être éliminée en dirigeant les bouches d'air extérieur vers les vitres de porte.

Diriger les bouches d'air extérieur de l'habitacle pour maintenir une température confortable par temps chaud.

### Ouverture et fermeture des bouches d'air

Bouches de ventilation sur le tableau de bord :

**1** Tourner le bouton rotatif au milieu de la bouche de ventilation pour ouvrir/fermer le débit d'air de ventilation.

Lorsque la marque du bouton est verticale, le débit d'air est le plus fort.

Les bouches de ventilation des montants de portes et à l'arrière de la console de tunnel :



- 1 Tourner la molette sous la bouche de ventilation pour ouvrir/fermer le flux d'air diffusé par la bouche de ventilation.  
Les lignes blanches visibles augmentent avec la force du débit d'air.

## Orientation du flux d'air

- 1 Déplacer le levier au centre de la bouche de ventilation à l'horizontale/la verticale pour diriger le débit d'air de ventilation.

---

## 8.3. Qualité de l'air

### 8.3.1. Qualité de l'air

Les matériaux utilisés dans l'habitacle et le système de purification d'air ont été sélectionnés pour assurer un haut niveau de qualité de l'air dans l'habitacle.

#### Matériaux utilisés dans l'habitacle

Les matériaux de l'habitacle sont conçus pour être agréables et confortables, même pour les personnes souffrant d'asthme ou d'allergies.

Les tapis de l'habitacle et du coffre peuvent être facilement retirés pour le nettoyage.

Utiliser les produits de nettoyage et les produits d'entretien pour voiture recommandés par Volvo pour nettoyer l'habitacle.

#### Systèmes de purification d'air

En plus du filtre de l'habitacle, la voiture est équipée d'un système de purification d'air qui permet de maintenir une bonne qualité de l'air dans l'habitacle.

---

### 8.3.2. Advanced Air Cleaner\*

Advanced Air Cleaner et du système de purification d'air entièrement automatique qui capte les polluants sous forme de petites particules en suspension, puis qui évacue les gaz dans le filtre d'habitacle, ce qui améliore l'air dans l'habitacle.

La fonction démarre automatiquement quand le ventilateur est mis en route.

Les matières particulaires en suspension dans l'air sont parfois appelées PM<sub>2,5</sub> (particules plus petites que 2,5 µm), le contenu de ces particules présentes dans l'habitacle est mesuré par un des capteurs climatiques de la voiture. Le contenu présent dans la voiture est présenté dans l'application téléchargeable Air Quality.

\* Option/accessoire.

---

### 8.3.3. Certificat pour Advanced Air Cleaner\*

Voir le certificat pour Advanced Air Cleaner ci-dessous.

#### États-Unis



The Advanced air cleaner (Part numbers 31497530, 31497531) have been certified by the California air resource board (CARB).

The product has been tested according to the following standards:

Electrostatic Air Cleaners [UL 867:2011 Ed.5+R:16Aug2021]

Electrostatic Air Cleaners [CSA C22.2#187:2020 Ed.5]

This product complies with the maximum allowable concentration of ozone of 0.050 parts per million by volume (ppmv) in a 24-h period.

\* Option/accessoire.

---

### 8.3.4. CleanZone\*

La fonction CleanZone surveille les conditions affectant la qualité de l'air dans l'habitacle et indique si les conditions sont satisfaites ou non.

Si les conditions ne sont pas remplies, le texte **CleanZone**, qui est affiché dans la vue de climatisation, est blanc.

Lorsque toutes les conditions sont réunies, le texte devient bleu.

Le même témoin s'affiche également au panneau de climatisation sur l'arrière de la console de tunnel.

Conditions devant être réunies :

- toutes les portes et le couvercle du coffre sont fermés.
- Toutes les vitres latérales et le toit panoramique sont fermés.
- Le Interior Air Quality System\* est activé.

Le contenu de ce guide représente l'état du guide de l'utilisateur au moment de l'impression et pourrait ne pas être entièrement valide dans le futur. Pour de plus amples renseignements, veuillez consulter l'avis de non-responsabilité complète à la première page.

- La soufflante est activée.
- Le recyclage de l'air est désactivé.

**(i) Remarque**

CleanZone n'indique pas que la qualité de l'air est bonne mais uniquement que les conditions d'une bonne qualité de l'air sont réunies.

\* Option/accessoire.

---

### 8.3.5. Clean Zone Interior Package \*

Clean Zone Interior Package (CZIP) est un ensemble de modifications qui filtre même les substances qui induisent, notamment, les allergies et l'asthme.

CZIP inclut :

- une fonction améliorée qui déclenche la soufflante lorsque le véhicule est déverrouillé au moyen de la clé. Ensuite, la soufflante remplit l'habitacle d'air frais. La fonction démarre en cas de nécessité et s'arrête automatiquement après un certain temps ou lorsqu'une porte de l'habitacle est ouverte. La durée de fonctionnement de la soufflante diminue graduellement étant donné que le besoin diminue, jusqu'à ce que le véhicule soit âgé de 4 ans.
- La fonction entièrement automatique Interior Air Quality System (IAQS).

\* Option/accessoire.

---

### 8.3.6. Interior Air Quality System \*

Interior Air Quality System (IAQS) est un système entièrement automatique de qualité de l'air qui élimine les gaz et les particules pour réduire les odeurs et les polluants de l'habitacle.

IAQS fait partie de Clean Zone Interior Package (CZIP) et élimine les polluants de l'air tels que les particules, les hydrocarbures, les oxydes d'azote et l'ozone au niveau du sol.

Si les capteurs de qualité de l'air du système détectent des polluants dans l'air extérieur, l'admission d'air se forme et le recyclage de l'air est activé.

**(i) Remarque**

Le recyclage est limité par temps froid pour éviter la formation de buée.

En cas de buée, utiliser les fonctions de dégivrage du pare-brise, des vitres latérales et de la lunette arrière.

\* Option/accessoire.

---

## 8.3.7. Filtre à air de l'habitacle

Tout l'air pulsé dans l'habitacle à travers l'admission d'air du système de commande de climatisation est filtré.

### Remplacement du filtre de l'habitacle

Pour maintenir le haut rendement du système de commande de climatisation, le filtre doit être remplacé régulièrement. Suivre le programme d'entretien Volvo pour les intervalles recommandés de remplacement. En parcourant des zones avec beaucoup de brouillard, de poussière, etc. le filtre doit être remplacé plus souvent.

 Remarque

Il existe deux types de filtre de l'habitacle. Vérifier si le filtre installé est correct.

---

## 8.3.8. Purification d'air\*

La purification de l'air de la voiture avant le départ permet d'améliorer la qualité de l'air dans l'habitacle.

La purification d'air peut être lancée directement depuis l'écran central, mais elle démarre aussi automatiquement lorsque le pré-conditionnement se termine.

Cette fonction utilise la ventilation pour souffler de l'air frais dans l'habitacle et fait ensuite circuler l'air à travers le filtre de l'habitacle du système de climatisation.

Le contenu de certaines particules fines ( $PM_{2,5}$ ) dans l'habitacle peut être suivi dans l'application Volvo Cars pendant le cycle de pré-purification.

\* Option/accessoire.

---

## 8.3.9. Démarrage et désactivation de la purification d'air\*

La purification d'air améliore la qualité de l'air dans l'habitacle avant de rouler.

La fonction est démarrée directement depuis l'écran central ou depuis l'application Volvo Cars.

- 1 Ouvrez la vue de climatisation dans l'écran central en appuyant sur le bouton de température situé au bas du centre de l'écran central.
- 2 Effleurer **À l'arrêt**.
- 3 Effleurer **Lancer la purification d'air** pour démarrer directement la purification d'air.

 **Remarque**

La purification d'air\* démarre automatiquement lorsque le pré-conditionnement est terminé.  
Les vitres et les portes doivent être fermées pour que la purification d'air soit possible.

\* Option/accessoire.

---

## 8.3.10. Application Air Quality

L'application Air Quality est un service qui visualise le contenu mesuré des matières particulaires en suspension dans l'air s'accumulant progressivement à l'intérieur et à l'extérieur de la voiture.

Un capteur climatique mesure le contenu des matières particulaires<sub>2,5</sub> (particules plus petites que 2,5 µm) présentes dans l'habitacle<sup>[1]</sup>. Le contenu des contaminants à l'extérieur de la voiture est mesuré par un service externe, basé sur des données modélisées.

<sup>[1]</sup> La disponibilité des données sur le pollen varie selon le marché.

---

## 8.4. Climatisation en stationnement

---

### 8.4.1. Préclimatisation

---

#### 8.4.1.1. Pré-conditionnement \*

Le pré-conditionnement est une fonctionnalité du système de climatisation qui, dans la mesure du possible, tente d'atteindre une température de confort dans l'habitacle avant le départ.

Le pré-conditionnement peut être démarré automatiquement ou démarré à une heure présélectionnée en utilisant une fonction de temporisation depuis l'écran central. Il peut également être démarré à partir d'un appareil doté de l'application Volvo Cars\*.

Par temps chaud, la climatisation ventile l'habitacle en insufflant de l'air extérieur. Cette fonction ne peut pas réchauffer l'habitacle.

 **Remarque**

Pendant le pré-conditionnement de l'habitacle, le véhicule fonctionne pour atteindre une température confortable et non la température sélectionnée dans le système de climatisation.

 **Remarque**

La purification d'air\* démarre automatiquement lorsque le pré-conditionnement est terminé.

Les vitres et les portes doivent être fermées pour que la purification d'air soit possible.

\* Option/accessoire.

---

## 8.4.1.2. Démarrer et éteindre le pré-conditionnement

Le pré-conditionnement réchauffe ou refroidit l'habitacle, dans la mesure du possible, avant la conduite. La fonction est démarrée directement depuis l'écran central ou depuis l'application Volvo Cars.

- 1 Ouvrez la vue de climatisation dans l'écran central en appuyant sur le bouton de température situé au bas du centre de l'écran central.
- 2 Effleurer **À l'arrêt**.
- 3 Effleurer **Lancer la climatisation** pour démarrer directement le préconditionnement.

 **Remarque**

Les portes et vitres du véhicule doivent être fermées pendant le pré-conditionnement de l'habitacle.

 **Remarque**

La purification d'air\* démarre automatiquement lorsque le pré-conditionnement est terminé.

Les vitres et les portes doivent être fermées pour que la purification d'air soit possible.

 **Remarque**

Lorsque la voiture commence à se déplacer<sup>[1]</sup>, le préconditionnement est désactivé.

\* Option/accessoire.

<sup>[1]</sup> Utilisation du mode de conduite

---

### 8.4.1.3. Temporisation de pré-conditionnement

La temporisation peut être réglée pour arrêter le pré-conditionnement à une heure prédéfinie.

Le temporisateur peut enregistrer jusqu'à 8 périodes prédéfinies pour :

- une heure sur un ou plusieurs jours de la semaine, avec ou sans la fonction de répétition.

---

### 8.4.1.4. Activation et désactivation du temporisateur de pré-conditionnement

Les paramètres de temporisateur dans le temporisateur de pré-conditionnement peuvent être activés ou désactivés selon les besoins.

- 1 Ouvrir l'affichage Climatisation dans l'écran central.
- 2 Sélectionnez l'onglet **À l'arrêt**.
- 3 Activer/désactiver un paramètre d'heure en effleurant le bouton à droite du paramètre.
  - Le réglage de l'heure est activé/désactivé et la lampe de bouton s'allume/s'éteint.

---

### 8.4.1.5. Suppression des réglages du temporisateur de pré-conditionnement

Il est possible de supprimer un paramétrage d'heure de pré-conditionnement qui n'est plus nécessaire.

- 1 Ouvrir l'affichage Climatisation dans l'écran central.
  - 2 Sélectionnez l'onglet **À l'arrêt**.
  - 3 Effleurer le paramètre de l'heure à supprimer.
  - 4 Appuyer sur **Effacer la minuterie**.
- > Le paramètre de l'heure est supprimé.

---

## 8.4.1.6. Ajout et modification de paramètres de temporisateur pour le pré-conditionnement

Le temporisateur de pré-conditionnement peut enregistrer jusqu'à 8 périodes prédéfinies.

### Ajout d'un paramètre de temporisateur

- 1 Ouvrir l'affichage Climatisation dans l'écran central.
- 2 Sélectionnez l'onglet **À l'arrêt**.
- 3 Effleurer **Minuteries**.
- 4 Effleurer **Ajouter un minuteur**.

 **Remarque**

Il n'est pas possible d'ajouter une durée s'il existe déjà 8 durées pour le temporisateur. Supprimer une durée pour pouvoir en ajouter une nouvelle.

- 5 Définir une heure pour un ou plusieurs jours de la semaine. Activer ou désactiver la répétition en appuyant sur **Répéter chaque semaine**.
  - 6 Effleurer **Régler la minuterie**.
- > Le paramètre de temporisateur est ajouté à la liste et activé.

### Modification du réglage de l'heure

- 1 Ouvrir l'affichage Climatisation dans l'écran central.
- 2 Sélectionnez l'onglet **À l'arrêt**.



3 Effleurer le paramètre de temporisateur à modifier.

➤ Une fenêtre contextuelle s'affiche.

4 Pour modifier un paramètre de temporisateur, suivre les procédures décrites plus haut pour l'ajout d'un paramètre de temporisateur.

---

## 8.4.2. Pré-nettoyage

---

### 8.4.2.1. Purification d'air\*

La purification de l'air de la voiture avant le départ permet d'améliorer la qualité de l'air dans l'habitacle.

La purification d'air peut être lancée directement depuis l'écran central, mais elle démarre aussi automatiquement lorsque le pré-conditionnement se termine.

Cette fonction utilise la ventilation pour souffler de l'air frais dans l'habitacle et fait ensuite circuler l'air à travers le filtre de l'habitacle du système de climatisation.

Le contenu de certaines particules fines (PM<sub>2,5</sub>) dans l'habitacle peut être suivi dans l'application Volvo Cars pendant le cycle de pré-purification.

\* Option/accessoire.

---

### 8.4.2.2. Démarrage et désactivation de la purification d'air\*

La purification d'air améliore la qualité de l'air dans l'habitacle avant de rouler.

La fonction est démarrée directement depuis l'écran central ou depuis l'application Volvo Cars.

1 Ouvrez la vue de climatisation dans l'écran central en appuyant sur le bouton de température situé au bas du centre de l'écran central.

2 Effleurer **À l'arrêt**.

3 Effleurer **Lancer la purification d'air** pour démarrer directement la purification d'air.

 **Remarque**

La purification d'air\* démarre automatiquement lorsque le pré-conditionnement est terminé.

Les vitres et les portes doivent être fermées pour que la purification d'air soit possible.

\* Option/accessoire.

## 8.4.3. Climatisation en stationnement\*

La commande de climatisation en stationnement est un terme générique désignant diverses fonctions qui améliorent la climatisation de l'habitacle lorsque la voiture est stationnée, par exemple le pré-conditionnement.



Les fonctions de la commande de climatisation en stationnement sont commandées depuis **À l'arrêt** dans la vue Climatisation de l'écran central. Ouvrez la vue de climatisation en tapant sur le symbole de température au bas du centre de l'écran central.

\* Option/accessoire.

## 8.4.4. Pictogrammes et messages de climatisation en stationnement\*

Le nombre de pictogrammes et messages en rapport avec la climatisation en stationnement peuvent s'afficher au tableau de bord.

Les messages relatifs à la commande de climatisation en stationnement peuvent également être affichés dans un dispositif équipé de l'application Volvo Cars\*.

Pictogramme	Message	Signification
	Entretien requis de la climatisation en stationnement	La climatisation en stationnement fonctionne mal. S'adresser à un atelier <sup>[1]</sup> pour faire vérifier le système dès que possible.
	Climatisation en stationnement temporairement non disponible	La climatisation en stationnement fonctionne mal temporairement.
	Climatisation en stationnement non disponible Température souhaitée atteinte	La climatisation en stationnement n'est pas mise en fonction en raison du faible besoin de chaleur.

\* Option/accessoire.

[1] Un atelier Volvo autorisé est recommandé.

## 8.4.5. Fonction de retenue de confort de climatisation\*

La climatisation de l'habitacle peut être maintenue pendant le stationnement du véhicule, par exemple si le moteur est arrêté mais que le conducteur ou des passagers restent dans le véhicule.

Il est possible de démarrer la régulation du confort uniquement par démarrage direct depuis l'écran central.

La fonction utilise plusieurs systèmes du véhicule :

- La chaleur résiduelle du moteur du véhicule est utilisée pour contribuer à réchauffer l'habitacle à une température confortable.
- Par temps chaud, le système de ventilation rafraîchit l'habitacle en insufflant de l'air extérieur.

### **Avertissement**

Ne jamais laisser d'enfants seuls dans la voiture, ou tout autre personne incapable de quitter la voiture sans aide.

### **Remarque**

La maintenance du confort climatique est désactivée si le véhicule est verrouillé depuis l'extérieur afin d'éviter une utilisation inutile de la chaleur résiduelle du moteur du véhicule. Cette fonction est réservée au maintien d'un confort climatique lorsque le conducteur ou un passager reste dans le véhicule après l'arrêt du moteur.

La durée pour laquelle la climatisation peut être maintenue par temps froid est limitée et dépend de la chaleur résiduelle disponible.

\* Option/accessoire.

## 8.4.6. Démarrage et arrêt de la fonction de retenue de climatisation en stationnement\*

La fonction de retenue de climatisation maintient les réglages de climatisation dans le véhicule après que le contact a été coupé. La fonction peut être activée à l'affichage central.

1



Ouvrir la vue Climatisation dans l'écran central en appuyant sur le symbole au centre de la barre de climatisation.

2 Toucher **Utiliser la chaleur du moteur** pour démarrer la fonction confort de la climatisation.

➤ La fonction de retenue de confort de climatisation est activée/désactivée et le témoin du bouton s'allume/s'éteint.

 **Remarque**

Le maintien du confort de la climatisation est impossible en l'absence d'une chaleur résiduelle suffisante du moteur pour maintenir les réglages de climatisation dans l'habitacle ou si la température extérieure est supérieure à environ 20°C (68°F).

 **Remarque**

La maintenance du confort climatique est désactivée si le véhicule est verrouillé depuis l'extérieur afin d'éviter une utilisation inutile de la chaleur résiduelle du moteur du véhicule. Cette fonction est réservée au maintien d'un confort climatique lorsque le conducteur ou un passager reste dans le véhicule après l'arrêt du moteur.

La durée pour laquelle la climatisation peut être maintenue par temps froid est limitée et dépend de la chaleur résiduelle disponible.

\* Option/accessoire.

---

## 8.5. Régulation de climatisation

Le véhicule est équipé de la commande électronique de climatisation. La climatisation refroidit, réchauffe et déshumidifie l'air de l'habitacle.

Toutes les fonctions de la climatisation sont commandées à partir de l'affichage central et des boutons de la console centrale.

Certaines fonctions de siège arrière peuvent également être commandées depuis les commandes de climatisation\* sur l'arrière de la console centrale.

La plupart des fonctions de climatisation peuvent également être commandées à la voix. Certaines fonctions nécessitent une connexion Internet pour être utilisées avec la commande vocale.

 **Remarque**

Au besoin, la commande de climatiseur peut être utilisée pour refroidir le système média de l'écran central. Dans ces cas, le message **Refroidissement du système d'infodivertissement** est affiché à l'écran du conducteur.

\* Option/accessoire.

---

## 8.6. Entretien du système de commande de climatisation

L'entretien et les réparations du système de climatisation sont réservés à un atelier autorisé.

### Dépannage et réparations

Le système de conditionnement d'air contient une substance traçante fluorescente. La lumière à ultraviolet est utilisée pour la détection de fuite.

Volvo recommande de s'adresser à un atelier Volvo autorisé.

Le système de climatisation du véhicule utilise un fluide frigorigène sans fréon R1234yf. Pour des informations au sujet du fluide frigorigène, se reporter à l'autocollant placé sur l'intérieur du capot.

#### **Avertissement**

Le système de conditionnement d'air contient du réfrigérant R1234yf sous pression. Conformément à la norme SAE J2845 (Technician Training for Safe Service and Containment of Refrigerants Used in Mobile A/C System), l'entretien et les réparations du système de réfrigérant sont réservés à des techniciens formés et certifiés pour assurer la sécurité du système.

---

## 8.7. Activation et désactivation de la ventilation des sièges avant \*

Les sièges peuvent être ventilés pour augmenter le confort par temps chaud.

Le système de ventilation comporte des ventilateurs logés dans les coussins et dossiers de siège qui amènent l'air à travers le revêtement de siège. Plus l'habitacle est frais, plus grand est l'effet de la ventilation. Le système peut être activé lorsque le moteur est en marche.

1



Effleurer brièvement le bouton de volant et de siège du côté gauche ou droit de la barre de climatisation de l'écran central pour ouvrir les commandes de chauffage de volant de direction et de siège.

Si le véhicule n'est équipé ni de sièges chauffants ni de volant de direction chauffant (pour le côté conducteur), le bouton de sièges ventilés est directement accessible dans la barre de climatisation.

2



Appuyer plusieurs fois sur le bouton de ventilation de siège pour alterner entre les trois niveaux : **Élevé**, **Moyen** et **Faible**.

Le contenu de ce guide représente l'état du guide de l'utilisateur au moment de l'impression et pourrait ne pas être entièrement valide dans le futur. Pour de plus amples renseignements, veuillez consulter l'avis de non-responsabilité complète à la première page.

➤ Le niveau est modifié et le niveau de réglage s'affiche dans le bouton.

\* Option/accessoire.

---

## 8.8. Capteurs de commande de climatisation

Le système de climatisation possède des capteurs qui contribuent à réguler les réglages de climatisation du véhicule. Ne pas couvrir ou obstruer les capteurs avec des vêtements ou d'autres objets.

### Emplacement des sondes

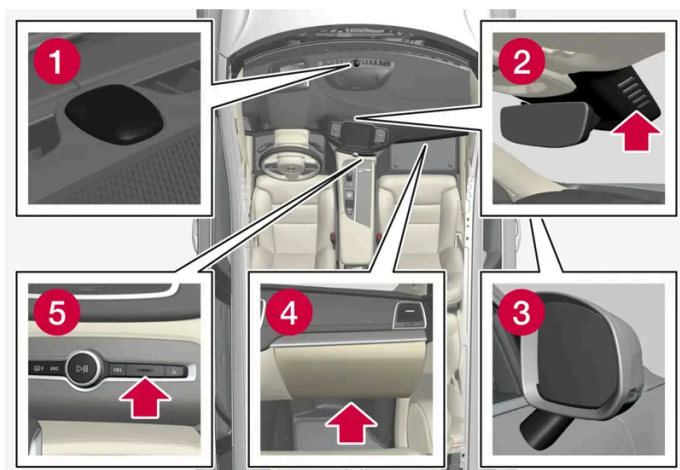

- ❶ Sondes solaires - sur le côté supérieur de la planche de bord.
- ❷ Sonde d'hygrométrie - intégrée à la console de rétroviseur au plafond.
- ❸ Sonde de température ambiante - dans le rétroviseur latéral côté conducteur.
- ❹ Capteur de particules en suspension dans l'air\* – sur le dessous de la boîte à gants.
- ❺ Sonde de température de l'habitacle - près des boutons de la console centrale.

Sur les véhicules équipés du Interior Air Quality System\*, il existe également un capteur de qualité de l'air dans l'admission d'air du système de climatisation.

\* Option/accessoire.

---

## 8.9. Zones de climatisation

Le véhicule est divisé en zones de climatisation pour rendre possible le réglage de températures différentes pour les différentes parties de l'habitacle.

Le contenu de ce guide représente l'état du guide de l'utilisateur au moment de l'impression et pourrait ne pas être entièrement valide dans le futur. Pour de plus amples renseignements, veuillez consulter l'avis de non-responsabilité complète à la première page.

## Systeme de climatisation bi-zone

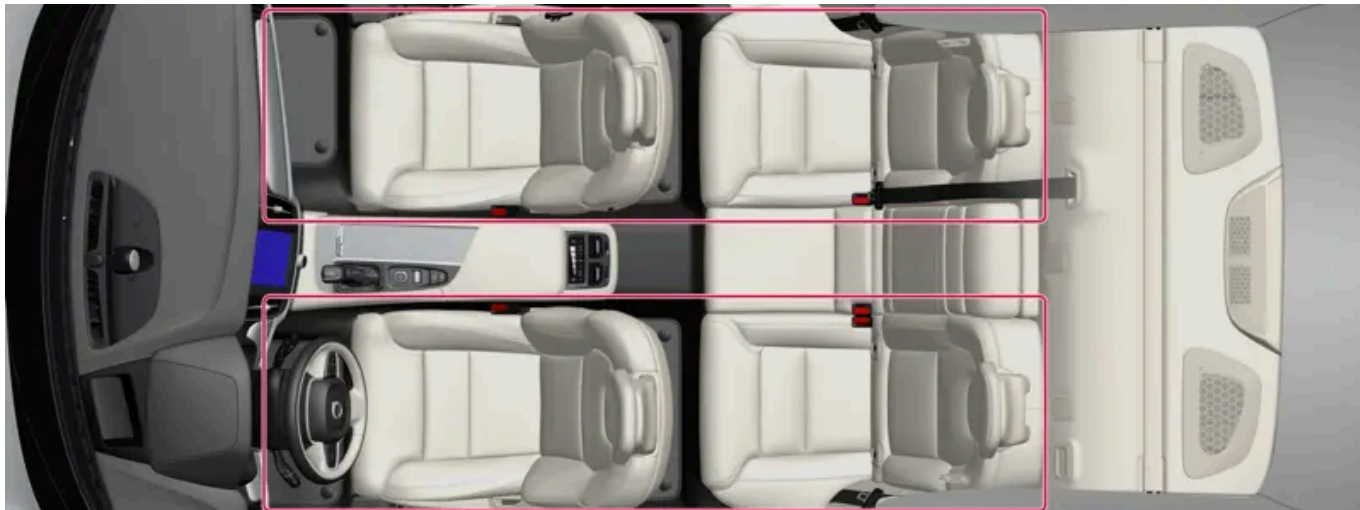

Zones de climatisation bi-zone.

Dans les systemes de climatisation bi-zone, la temperature de l'habitacle peut être réglée séparément pour les côtés gauche et droit du véhicule.

## Systeme de climatisation quadri-zone \*

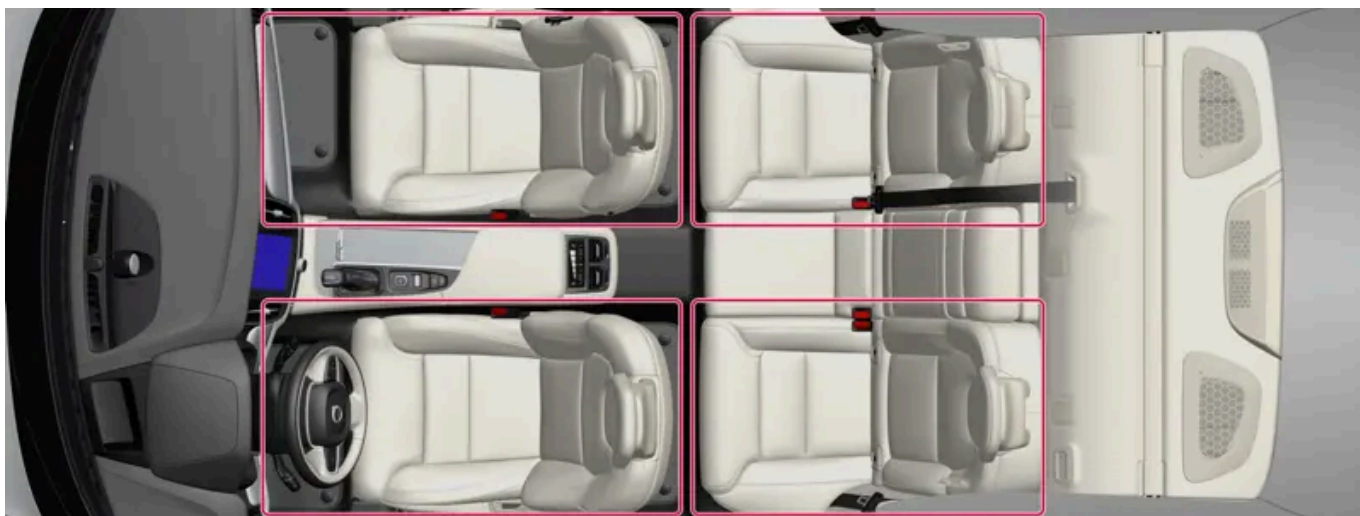

Zones de climatisation à 4 zones.

Dans les systemes de climatisation à 4 zones, la temperature de l'habitacle peut être réglée séparément pour les côtés gauche et droit du véhicule, et pour les sièges avant et arrière.

\* Option/accessoire.

---

## 8.10. Temperature ressentie

Le système de commande de climatisation régule la climatisation dans l'habitacle sur base de la température perçue (et non la température réelle).

La température sélectionnée de l'habitacle est basée sur la perception physique de la température ambiante actuelle, du régime du débit d'air, de l'humidité et du rayonnement solaire dans l'habitacle, etc.

Le système bénéficie d'un capteur de rayonnement solaire qui détecte sur quel côté du véhicule le rayonnement solaire s'applique et règle la température en conséquence. Ceci signifie que la température de l'air qui s'échappe des bouches d'aération peut être différente d'un côté à l'autre, même si le réglage de la température est le même des deux côtés.

---



## 9. Clé, serrures et alarme

---

### 9.1. Clé

---

#### 9.1.1. Profils utilisateurs

---

##### 9.1.1.1. Profils d'utilisateur

Bon nombres des paramètres définis dans la voiture peuvent être sauvegardés dans un profil utilisateur personnel.

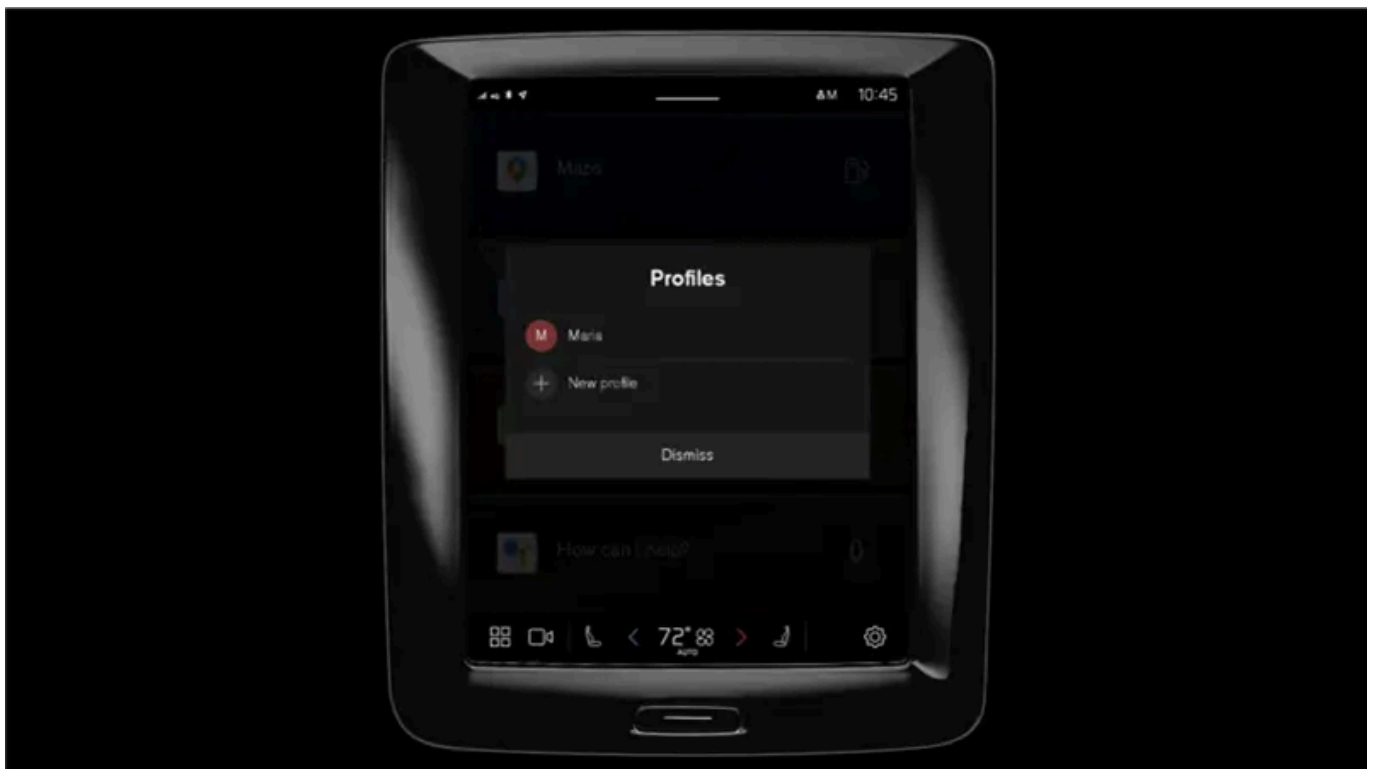

Le profil **Propriétaire** est préinstallé et activé dans la voiture à la première utilisation ou après une réinitialisation des réglages d'usine.

Le profil **Propriétaire** est protégé avec des privilèges administratifs et ne peut être supprimé.

Balayer vers le bas la vue des notifications pour accéder aux profils d'utilisateur.

Le champ d'état affiche un symbole , avec les initiales du profil actif. Quand le système est déconnecté, aucun symbole/initiale n'apparaît dans le champ d'état.

## Sélection de profil automatique

Une clé-télécommande peut être associée à un profil. Le profil ainsi que tous ses réglages seront ensuite sélectionnés automatiquement chaque fois que la touche particulière est identifiée pendant le déverrouillage ou de l'ouverture de la porte du conducteur.

Le dernier profil utilisé est activé si une clé n'est pas liée à un profil précis.

## Renseignements généraux sur les paramètres

Les changements apportés aux paramètres de la voiture sont sauvegardés de différentes manières selon la catégorie à laquelle les paramètres appartiennent. Ces paramètres peuvent être personnels, globaux ou adaptés à un cycle de conduite.

### Réglages personnels

Les paramètres personnels sont sauvegardés sur un profil actif.

Il y a deux types de paramètres personnels :

- Paramètres de fonction de voiture – paramètres liés à l'aide au conducteur, à la climatisation du côté conducteur, au siège conducteur, aux rétroviseurs de porte et à l'éclairage intérieur et extérieur. Ces paramètres conservent leur valeur lorsqu'un profil est ajouté ou à la déconnexion d'un profil actif.
- Paramètres audio et média – paramètres liés à la navigation, aux systèmes audio et média, aux applications et aux comptes liés. Ces paramètres retournent à leur valeur par défaut lorsqu'un profil est ajouté ou à la déconnexion d'un profil actif.

### Paramètres globaux

Les paramètres globaux ne changent pas lorsqu'on passe à un profil différent. Ils restent les mêmes quel que soit le profil actif actuellement. La climatisation côté passager, la fonction de mémoire de siège passager et certains paramètres de système sont des exemples de paramètres globaux.

### Paramètres du cycle de conduite par défaut

Un certain nombre de paramètres retourne à leur valeur par défaut<sup>[1]</sup> après un cycle de conduite.

Les valeurs pour ces paramètres peuvent être réglées pendant la conduite. Après la conduite, le paramètre reprend sa valeur par défaut. Au cycle de conduite suivant, le paramètre reprend sa valeur par défaut de nouveau.

<sup>[1]</sup> Les paramètres par défaut peuvent varier en fonction du marché.

---

## 9.1.1.2. Lier la clé au profil d'utilisateur

Une clé-télécommande peut être associée à un profil. De cette manière, le profil ainsi que tous ses réglages seront ensuite sélectionnés automatiquement chaque fois que la touche particulière est identifiée pendant le déverrouillage ou de l'ouverture de la porte du conducteur.

Si la clé n'a pas été liée à un profil, le dernier profil utilisé sera activé au démarrage de la voiture. Lorsque la voiture est démarrée pour la première fois, le profil **Propriétaire** est automatiquement sélectionné.

## Liaison d'une clé à un profil utilisateur

### Remarque

Si la clé a été précédemment liée à un autre profil, le lien est déplacé du profil précédent au profil actif.

- 1 Appuyer sur .
- 2 Sélectionner **Profils**.
- 3 Sélectionner **Association de la clé au profil** pour connecter une clé sélectionnée à un profil.

Il est uniquement possible de connecter un profil à la clé actuellement utilisée dans la voiture. S'il existe d'autres clés dans la voiture, le message **Plusieurs clés trouvées**. Placez la clé que vous souhaitez associer sur le lecteur de secours. s'affiche



Emplacement du lecteur de secours dans la console de tunnel.

## Dissocier une clé d'un profil.

- 1 Appuyer sur .
- 2 Sélectionner **Profils**.
- 3 Sélectionner **Déconnecter la clé du profil** pour retirer le profil actif de la clé connectée.

Il est possible de dissocier une clé d'un profil même si la clé n'est pas dans la voiture.

## 9.1.1.3. Gestion des profils utilisateurs

Il est possible de passer à un autre profil même si la clé utilisée est liée à un profil différent.

### Création d'un profil

- 1 Balayer vers le bas la vue des notifications pour accéder aux profils d'utilisateur.
- 2 Taper sur le profil actif.
- 3 Sélectionner **Nouveau profil**.
- 4 Le profil est créé.
  - Le profil est défini comme le profil actif.

Vous serez guidés par un flux interactif pour vous aider à configurer le nouveau profil. Vous pouvez choisir d'associer un téléphone à la voiture ou de lier différents comptes, tels que Volvo ID, au profil. Il est également possible de sauter certaines étapes et de les compléter plus tard.

Il est possible de créer jusqu'à six profils.

### Sélection d'un profil

- 1 Balayer vers le bas la vue des notifications pour accéder aux profils d'utilisateur.
- 2 Taper sur le profil actif.
- 3 Les profils disponibles sont affichés.
- 4 Sélectionner le profil souhaité.
  - Le profil est sélectionné et le système charge les paramètres du profil concerné.

#### Remarque

Pour annuler le déplacement du siège en cas de changement de profil, toucher l'un des boutons à l'avant du siège.

### Déconnexion d'un profil

- 1 Balayer vers le bas la vue des notifications pour accéder aux profils d'utilisateur.
- 2 Sélectionner **Se déconnecter**.

Le contenu de ce guide représente l'état du guide de l'utilisateur au moment de l'impression et pourrait ne pas être entièrement valide dans le futur. Pour de plus amples renseignements, veuillez consulter l'avis de non-responsabilité complète à la première page.

- La déconnexion se fait à partir du profil; il n'est alors plus possible d'accéder aux comptes liés à ce profil.
- 3 Le système est préréglé en mode de déconnexion et les changements de paramètres ne sont pas sauvegardés sur un profil.

 **Remarque**

La création, la sélection et la déconnexion d'un profil utilisateur est uniquement possible lorsque la voiture est arrêtée.

## 9.1.1.4. Paramètres de profil

Depuis les paramètres du profil, il est possible de modifier le nom du profil, d'ajouter et de supprimer des clés liées, de lier différents comptes (comme Volvo ID), d'activer l'écran de verrouillage et de supprimer le profil actif, entre autres.

### Activation du verrouillage d'écran

Lorsque le verrouillage d'écran est activé, un mot de passe est requis pour pouvoir utiliser le profil actif.

- 1 Appuyer sur .
  - 2 Sélectionner **Profils**.
  - 3 Sélectionner **Verrouillage de l'écran**.
  - 4 Sélectionner le type de verrouillage d'écran, puis l'activer.
- Le verrouillage d'écran est affiché à l'écran central au moment de passer à un profil, et chaque fois le système est redémarré.

### Suppression d'un profil

Les paramètres qui ont été sauvegardés pour un ou plusieurs profils peuvent uniquement être supprimés lorsque le véhicule est arrêté.

- 1 Appuyer sur .
  - 2 Sélectionner **Profils**.
  - 3 Sélectionner **Supprimer ce profil**.
- Les renseignements sur l'utilisateur et les connexions liées au profil sont supprimés.

- 4 Le système est préréglé en mode de déconnexion et les changements de paramètres ne sont pas sauvegardés sur un profil.

## Devenir un administrateur

Il est possible de définir un profil en tant qu'administrateur.

- 1 Appuyer sur .
- 2 Sélectionner **Profils**.
- 3 Sélectionner **Devenez un administrateur**.

## Changement du nom d'un profil

- 1 Appuyer sur .
- 2 Sélectionner **Profils**.
- 3 Toucher **Modifier** à côté du nom de profil courant.
- 4 Changer le nom de profil et confirmer le changement.

---

### 9.1.1.5. Lier le compte au profil d'utilisateur

Il est possible d'ajouter des comptes à un profil utilisateur sélectionné. Exemples de comptes qui peuvent être ajoutés sont le compte Volvo ID et Google.

#### Ajout d'un compte

- 1 Appuyer sur .
  - 2 Sélectionner **Profils**.
  - 3 Sélectionner **Comptes**.
  - 4 Sélectionnez pour ajouter un compte.
- Une liste des comptes qui peuvent être ajoutés s'affiche.

5 Sélectionner le compte souhaité.

Suivre ensuite les instructions affichées. Les instructions dépendent du type de compte sélectionné.

---

## 9.1.2. Antidémarrage électronique

Le dispositif antidémarrage électronique est un dispositif antivol qui empêche la voiture d'être conduite si la bonne clé n'est pas trouvée.

La voiture peut uniquement démarrer au moyen de la clé appropriée.

---

## 9.1.3. Clés

Les clés physiques de la voiture sont offertes en différentes versions. La voiture détecte qu'une clé se trouve à l'avant de l'habitacle et elle peut alors être démarrée.



Les types de clés disponibles sont la clé standard, Key Tag\*, et Care Key. <sup>[1]</sup>

La touche standard et la touche de soins sont équipées de boutons. Il est possible de commander des clés supplémentaires au nombre de clés standard incluses. Pour les véhicules équipés de verrouillage et déverrouillage sans clé\*, une clé plus petite, plus légère et sans bouton (Key Tag) peut être achetée comme un accessoire.

Pour démarrer la voiture, une clé doit se trouver dans la partie avant de l'habitacle.

Pour les voitures avec verrouillage et le déverrouillage sans clé (Passive Entry)\*, le moteur peut démarrer au moyen de la clé placée n'importe où dans le véhicule.

Les clés peuvent être liées à différents profils utilisateurs pour enregistrer les réglages personnels dans la voiture.



### **Avertissement**

La clé contient une pile bouton. Garder les piles neuves et usagées à l'écart des enfants. Si quelqu'un avale une pile, cette dernière peut causer des blessures graves.

En présence de dommages, p. ex., le couvercle de batterie ne peut pas être fermé correctement, il ne faut pas utiliser le produit. Garder les produits défectueux à l'écart des enfants.

## Clé normale et ses boutons



La clé possède quatre boutons : un bouton sur le côté gauche et trois boutons sur le côté droit.

### **Verrouillage**

Une pression sur le bouton verrouille la voiture et arme l'alarme.

Une longue pression sur le bouton ferme toutes les vitres.

### **Déverrouillage**

Une pression sur le bouton déverrouille la voiture et désarme l'alarme. Une longue pression sur le bouton ouvre toutes les vitres en même temps. Cela peut être utilisé, par exemple, pour aérer rapidement une voiture chaude avant d'y prendre place.

### **Couvercle du coffre**

Une pression sur le bouton désarme l'alarme\* et déverrouille le couvercle de coffre.

### **Fonction d'urgence**

Fonction d'urgence – utilisée pour attirer l'attention en cas d'urgence. Maintenir enfoncé le bouton pendant au moins 3 secondes ou appuyer deux fois dans les 3 secondes pour activer les feux de direction et le klaxon de la voiture. Il est possible de désactiver la fonction en utilisant le bouton de déverrouillage une fois qu'elle a été active pendant moins 5 secondes. Autrement, la fonction se désactive automatiquement après 2 minutes et 45 secondes.

### **Avertissement**

Si quelqu'un reste dans la voiture, vérifier si l'alimentation électrique des vitres et du toit panoramique\* est coupée en emportant la clé en quittant la voiture.

 **Remarque**

Une clé laissée dans la voiture verrouillée peut être désactivée temporairement et ne peut pas être utilisée avant que la voiture ait été déverrouillée avec une autre clé valide.

## Clé sans bouton (Key Tag)\*

Il est possible de commander une étiquette de clé<sup>[2]</sup> pour les voitures équipées de la fonction de verrouillage et déverrouillage sans clé. Le démarrage et le verrouillage et déverrouillage sans clé fonctionnent de la même manière qu'avec une clé standard. La clé est étanche à l'eau à une profondeur d'environ 10 mètres (30 pieds) pendant une durée allant jusqu'à 60 minutes. Elle ne possède aucune lame de clé détachable et sa pile ne peut pas être rechargée.

## Clé Care Key

Vous pouvez définir une limite de vitesse qui s'active lorsque la clé Care Key est utilisée. La limite est destinée à favoriser la sécurité d'utilisation de la voiture, par exemple lorsqu'elle est prêtée.

## Si la clé active est retirée de la voiture



Si la clé est déposée du véhicule pendant que le moteur tourne, le message d'avertissement, **La clé de la voiture n'est pas détectée. Consulter le Manuel de conduite et d'entretien pour plus de détails.**, s'affiche au tableau de bord et un signal sonore retentit lorsque la dernière porte est fermée.

Le message disparaît lorsque la clé revient dans le véhicule et que le bouton  du clavier du côté droit du volant de direction est pressé ou lorsque toutes les portes sont fermées.

## Interférences

Les champs magnétiques ou les objets d'obstruction peuvent interférer avec les fonctions de clé pour le démarrage sans clé et le déverrouillage ainsi que le déverrouillage sans clé\*.

 **Remarque**

Éviter de ranger les clés de la voiture à proximité d'objets métalliques ou électroniques (p. ex., téléphone cellulaire, tablettes, ordinateurs portables ou chargeur). Préférez une distance d'au plus 10 à 15 cm (4 à 6 pouces).

Si les interférences persistent, utiliser la lame de clé détachable pour déverrouiller la voiture. Placer ensuite la clé dans le lecteur de secours du porte-gobelet pour désarmer l'alarme et pouvoir démarrer la voiture.

 **Remarque**

Si la clé doit être lue par le lecteur de réserve, s'assurer que le porte-gobelet est séparé des autres clés à proximité, ou des objets métalliques et électroniques (p. ex., téléphone cellulaire, tablette, ordinateur portable ou chargeur). Ces objets peuvent nuire aux fonctions.

 **Avertissement**

**Proposition 65 de l'État de Californie**

Lorsque vous utilisez une voiture de tourisme ou y effectuez des travaux d'entretien ou de maintenance, vous pouvez être exposé à des produits chimiques, y compris les gaz d'échappement, le monoxyde de carbone, les phtalates et le plomb, qui sont connus dans l'État de la Californie pour causer le cancer, des malformations congénitales ou autres anomalies de la reproduction. Minimisez l'exposition en évitant d'inhaler les gaz d'échappement, en ne laissant pas le moteur tourner au ralenti plus qu'il n'est nécessaire, en entretenant le véhicule dans un endroit bien ventilé et en portant des gants ou en vous lavant les mains fréquemment lors de l'entretien du véhicule. Pour plus d'informations, consultez le site [www.P65Warnings.ca.gov/passenger-vehicle](http://www.P65Warnings.ca.gov/passenger-vehicle) [<https://www.p65warnings.ca.gov/products/passenger-vehicle>].

\* Option/accessoire.

[1] L'illustration est générique - les détails peuvent varier en fonction du modèle de véhicule.

[2] Également comme clé sport.

## 9.1.4. Commande de clés supplémentaires

Il est possible de commander des nouvelles clé si vous perdez une clé ou si vous avez besoin de plus de clés. Si la voiture est équipée du verrouillage et déverrouillage sans clé\*, une clé sans bouton (Key Tag) peut également être commandée.

Un total de 12 clés peuvent être programmées et utilisées pour le même véhicule. Un profil de conducteur additionnel peut être ajouté à chaque nouvelle clé. Ceci s'applique également à l'étiquette de clé.

### Si vous perdez une clé

Si vous perdez une clé, il est possible de commander une nouvelle clé auprès d'un concessionnaire Volvo ou d'un atelier Volvo agréé. Par précaution, le code de la clé-télécommande perdue sera effacé de la mémoire du système. L'accès à toutes les autres clés est requis pendant une visite à l'atelier.

 **Remarque**

Volvo recommande que vous commandiez les clés neuves ou dupliquées à un atelier Volvo autorisé.

Vous pouvez également obtenir d'autres clés ou des doubles de celles-ci auprès de certaines installations de réparation ou serruriers indépendants qui sont qualifiés pour fabriquer des clés. Chaque clé doit être programmée pour fonctionner avec votre véhicule.

Vous pouvez obtenir une liste des installations de réparation et des serruriers indépendants reconnus par Volvo qui peuvent couper et programmer les clés de remplacement

- à [volvocars.com](http://volvocars.com)
- en appelant le service à la clientèle de Volvo au 1-800-458-1552.

\* Option/accessoire.

Le contenu de ce guide représente l'état du guide de l'utilisateur au moment de l'impression et pourrait ne pas être entièrement valide dans le futur. Pour de plus amples renseignements, veuillez consulter l'avis de non-responsabilité complète à la première page.

---

## 9.1.5. Remplacement de la pile de la clé

La pile de la clé peut être remplacée si elle est déchargée. La durée de vie de la batterie dépend de l'utilisation de la clé. La pile de la clé Key Tag\* ne peut pas être remplacée.

### Remarque

Toutes les piles présentent une durée de vie limitée et doivent parfois être remplacées (ne s'applique pas à Key Tag). La durée de vie de la pile varie avec la fréquence du véhicule/de la clé.



La pile de la clé doit être remplacée si le symbole d'information est allumé et que le message **La pile de la clé de la voiture est faible. Consulter le Manuel de conduite et d'entretien pour la remplacer.** est affiché à l'écran du conducteur.

Un autre indice que la pile de la clé est faible est la portée réduite de la clé.

La pile de la clé sans bouton (Key Tag)\* ne peut pas être remplacée. Si la pile est à plat, il est possible de commander une nouvelle clé sans bouton auprès d'un atelier Volvo autorisé.

### Important

Remettre une clé Key Tag déchargée à un atelier Volvo autorisé pour qu'elle puisse être supprimée du système de la voiture. La clé peut toujours être utilisée pour démarrer la voiture par l'entremise d'un démarrage de secours si la pile est déchargée.

## Ouverture de la clé et remplacement de la pile

### Important

Éviter de toucher avec les doigts les surfaces de contact d'une pile neuve. Cela nuit au fonctionnement de la pile.

Tenez la clé en orientant le logo Volvo vers le haut, et en orientant l'anneau de clé vers vous.

Il y a un fermoir du côté gauche du support d'anneau de clé. S'il se trouve du mauvais côté, cela veut dire que l'avant et l'arrière ont été confondus lors du remplacement de la pile à une occasion antérieure.

1 **1**



Glisser le fermoir du support d'anneau de clé sur le côté, et glisser l'enveloppe avant à l'écart du support.

- L'enveloppe se sépare et peut être soulevée.  
Il y a un autre fermoir sous l'enveloppe pour séparer l'arrière.

2 **2**



Glisser le fermoir qui se trouve derrière l'enveloppe avant vers le côté, puis glisser l'enveloppe arrière à l'écart du support d'anneau de clé.

- L'enveloppe se sépare et peut être soulevée.  
Le couvercle de la pile se trouve sous l'enveloppe.

3 **3**



Tourner le couvercle de la pile dans le sens antihoraire jusqu'en position OPEN. Utiliser entre autres un tournevis ou une pièce de monnaie.

Soulever le couvercle de la pile. Si elle est difficile à détacher, vous pouvez la forcer vers le haut à l'aide d'un outil étroit.

4 **4**



Le côté positif de la pile (+) est dirigé vers le haut. Dégager la pile en appuyant sur un de ses côtés, puis en la soulevant.

5 **5**



Insérer une nouvelle pile avec le côté positif (+) dirigé vers le haut. Ne pas toucher les surfaces de contact de la pile de la clé.

Placer le bord de la pile sous les deux fermoirs de plastique extérieurs.

Appuyer ensuite sur la pile pour qu'elle soit maintenue en place par le loquet en plastique supérieur.

**i** Remarque

Utiliser les piles avec mention CR2032, 3 V.

**i** Remarque

Volvo recommande que les piles de rechange pour la clé répondent à la norme UN Manual of Test and Criteria, Part III, sub-section 38.3. Les piles incluses ou les piles utilisées pour le remplacement par un atelier Volvo agréé respectent le même critère.

6 **6**



Remettre en place le couvercle de la pile et tourner dans le sens horaire jusqu'en position CLOSE.

7 **7**



Reposer l'enveloppe arrière dans l'ordre inverse. Il n'y a aucun logo sur l'enveloppe arrière. Presser sur l'enveloppe jusqu'au dé clic, puis glisser l'enveloppe de quelques millimètres jusqu'à sa position d'origine.

- Un second clic indique que le couvercle est placé correctement et verrouillé en place. Il ne doit y avoir aucun espace une fois l'enveloppe en place.

8 **8**



Tourner la clé et remettre en place l'enveloppe avant de la même manière que l'enveloppe arrière.

 **Avertissement**

Vérifier que la batterie est bien posée et que la polarité est appropriée. Si la clé ne doit pas être utilisée pendant un longue période, retirer la pile pour éviter toute fuite ou tout dommage de la pile. Les piles qui présentent des dommages ou des fuites peuvent causer des blessures par corrosion si elles entrent en contact avec l'eau. Par conséquent, utiliser des gants de protection pour manipuler les piles endommagées.

- Garder les piles hors de portée des enfants.
- Ne pas laisser les piles sans surveillance, car les enfants ou les animaux peuvent les avaler.
- Les piles ne doivent pas être démontées, court-circuitées ou exposées à des flammes nues.
- Ne pas tenter de recharger les piles non rechargeables. Elles risquent d'exploser.
- Vérifier régulièrement les produits qui utilisent une pile pour détecter des signes de dommage.

La clé ne doit pas être utilisée si quelque chose indique que la clé ou la pile a été endommagée ou qu'elle présente une fuite. Garder les produits défectueux à l'écart des enfants.

**!** Important

Les batteries usagées doivent être recyclées selon un procédé respectueux de l'environnement.

**!** Avertissement

**Proposition 65 de l'État de Californie**

Lorsque vous utilisez une voiture de tourisme ou y effectuez des travaux d'entretien ou de maintenance, vous pouvez être exposé à des produits chimiques, y compris les gaz d'échappement, le monoxyde de carbone, les phtalates et le plomb, qui sont connus dans l'État de la Californie pour causer le cancer, des malformations congénitales ou autres anomalies de la reproduction. Minimisez l'exposition en évitant d'inhaler les gaz d'échappement, en ne laissant pas le moteur tourner au ralenti plus qu'il n'est nécessaire, en entretenant le véhicule dans un endroit bien ventilé et en portant des gants ou en vous lavant les mains fréquemment lors de l'entretien du véhicule. Pour plus d'informations, consultez le site [www.P65Warnings.ca.gov/passenger-vehicle](https://www.P65Warnings.ca.gov/passenger-vehicle) [<https://www.p65warnings.ca.gov/products/passenger-vehicle>].

\* Option/accessoire.

## 9.1.6. Verrouillage et déverrouillage avec les boutons de la clé

Vous pouvez utiliser les boutons de la clé pour verrouiller ou déverrouiller l'ensemble de la voiture. <sup>[1]</sup>



### Verrouillage au moyen des boutons de la clé

- 1 Appuyer sur le bouton  pour verrouiller la voiture.



Pour activer la séquence de verrouillage, la porte du conducteur doit être fermée<sup>[2]</sup>. Si l'une des autres portes ou le couvercle de coffre est ouvert(e), elle (il) sera verrouillé(e) et l'alarme sera armée après la fermeture.

**i** Remarque

Une clé laissée dans la voiture verrouillée peut être désactivée temporairement et ne peut pas être utilisée avant que la voiture ait été déverrouillée avec une autre clé valide.

#### Verrouillage quand le couvercle de coffre est ouvert

**i** Remarque

Si la voiture a été verrouillée tandis que le couvercle de coffre était ouvert, veiller à ne pas laisser la clé dans le compartiment à bagages en fermant le coffre<sup>[3]</sup>.

## Déverrouillage au moyen des boutons de la clé

- 1 Appuyer sur le bouton  pour déverrouiller la voiture.

## Reverrouillage automatique

Si aucune porte ni le capot de coffre ne sont ouverts dans les 2 minutes qui suivent le déverrouillage, les portes et le hayon sont verrouillés à nouveau automatiquement. Cette fonction réduit le risque de laisser par inadvertance le véhicule déverrouillé.

## Si la clé ne fonctionne pas

Si les boutons de la clé cessent de fonctionner, la pile de la clé pourrait être déchargée. Dans ce cas, remplacer la pile ou utiliser la lame de clé détachable.

<sup>[1]</sup> S'applique également au volet de remplissage de carburant.

\* Option/accessoire.

<sup>[2]</sup> Si le véhicule est doté d'une fonction de verrouillage/déverrouillage sans clé\*, toutes les portes latérales doivent être fermées.

<sup>[3]</sup> Si la voiture est équipée du système de verrouillage/déverrouillage sans clé\* et si la clé est détectée à l'intérieur de la voiture, le couvercle de coffre ne se verrouille pas quand il est fermé.

## 9.1.7. Care Key – clé à limite de vitesse

Une Care Key permet au propriétaire de la voiture de limiter la vitesse maximale de la voiture. La limite de vitesse est destinée à favoriser la sécurité d'utilisation de la voiture, par exemple lorsqu'elle est prêtée.



Les fonctions de boutons d'une clé Care Key sont les mêmes que celles d'une clé standard. La voiture et la clé fonctionnent de manière normale si aucune limite de vitesse n'a été définie. Comme avec les autres clés, la clé Care Key peut être jumelée à un profil d'utilisateur afin d'enregistrer les paramètres personnels dans la voiture.

La limite de vitesse peut être définie à partir d'un profil d'utilisateur administrateur. La limite de vitesse est activée lorsque la voiture est déverrouillée à l'aide de la Care Key, ou lorsque la porte du conducteur est ouverte et que la voiture détecte une Care Key du côté du conducteur.

L'option de définir une limite de vitesse lorsque la voiture est utilisée avec une clé particulière vise à augmenter la sécurité lorsque la voiture est prêtée, par exemple, à un jeune conducteur ou à un conducteur sans expérience, à un service voiturier ou à un atelier.

---

## 9.1.8. Définition de la limite de vitesse pour la clé Care Key

La limite de vitesse de la clé Care Key est définie à l'écran central.

La limite de vitesse pour la clé Care Key peut uniquement être réglé pour un profil avec des privilèges administratifs. Pour accéder aux paramètres :

- 1 Appuyez sur  dans l'écran central.
  - 2 Sélectionner **Profils**.
  - 3 Sélectionner **Clé avec restriction**.
  - 4 Activer **Limite de vitesse** et sélectionner la vitesse maximum souhaitée<sup>[1]</sup>.
- La limite de vitesse est activée lorsque la voiture est utilisée avec une clé Care Key.

La voiture doit être déverrouillée avec une clé sans limite de vitesse pour que la fonction puisse être désactivée. La limite de vitesse pour la clé Care Key peut être désactivée via des réglages dans l'affichage central. La clé Care Key peut être utilisée comme

Le contenu de ce guide représente l'état du guide de l'utilisateur au moment de l'impression et pourrait ne pas être entièrement valide dans le futur. Pour de plus amples renseignements, veuillez consulter l'avis de non-responsabilité complète à la première page.

une clé normale.

#### Indication à l'écran du conducteur

Une limite de vitesse active est indiquée par un symbole dans l'écran du conducteur ainsi qu'un message **Impossible de dépasser la limite de vitesse, clé avec restriction utilisée**. Une ligne pointillée jaune sur l'indicateur de vitesse montre la limitation de vitesse actuelle.

Symbole	Signification
	La limite de vitesse est activée.

[1] Un intervalle possible de 50-150 km/h (30-95 mi/h), avec des incréments de 10 km/h (5 mi/h).

## 9.1.9. Déverrouillage du couvercle de coffre avec un bouton de clé

Il y a un bouchon sur la clé pour déverrouiller uniquement le couvercle de coffre.

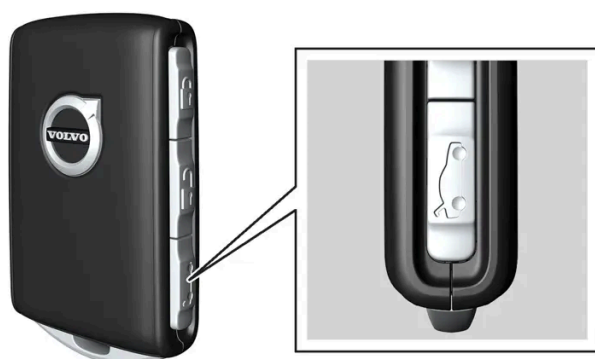

1 Pressez le bouton  de la clé.

➤ Le couvercle de coffre est déverrouillé mais reste fermé.

Les portes latérales restent verrouillées et l'alarme est armée. Le témoin de serrure et d'alarme de la planche de bord s'éteint pour indiquer que l'ensemble de la voiture n'est pas verrouillé.

Vous pouvez ouvrir le coffre en saisissant la plaque de pression sous son bord inférieur.

Si le couvercle de coffre n'est pas ouvert dans les 2 minutes, il est alors reverrouillé et l'alarme est réarmée.

#### Commande électrique de déverrouillage du coffre \*

1 Maintenir enfoncé le bouton  de la clé pendant quelques secondes.

➤ Le couvercle de coffre s'ouvre mécaniquement tandis que les portes latérales restent verrouillées avec leurs fonctions d'alarme armées.

\* Option/accessoire.

---

## 9.1.10. Clé intégrée amovible

La clé de série contient une lame de clé détachable en métal qui a plusieurs fonctions.

Un atelier Volvo peut vous fournir le code unique de lame et de clé, qui est recommandée dans le cas où vous devez commander une nouvelle lame de clé.

### Utilisation de la clé intégrée amovible

L'utilisation de la lame de clé détachable permet ce qui suit :

- ouvrir manuellement la porte avant gauche si le verrouillage centralisé ne peut être activé par la pression d'un bouton
- le verrouillage de secours de toutes les portes
- active/désactive le verrouillage de sécurité mécanique pour enfant de porte arrière.

Si la lame de clé a été utilisée pour déverrouiller la voiture, l'alarme peut être désarmée et la voiture démarrée en plaçant la clé dans le lecteur de secours du porte-gobelet de console de tunnel.

L'accessoire Key Tag n'est pas doté d'une lame de clé détachable.

### Extraction de la lame de clé

Tenez la clé en orientant le logo Volvo vers le haut, et en orientant l'anneau de clé vers vous.

Il y a un fermoir du côté gauche du support d'anneau de clé. S'il se trouve du mauvais côté, cela veut dire que l'avant et l'arrière ont été confondus lors d'un assemblage antérieur.

1 **1**



Glisser le fermoir du support d'anneau de clé sur le côté, et glisser l'enveloppe avant à l'écart du support.

- L'enveloppe se sépare et peut être soulevée.

2 **2**



Retirer la lame de clé.

3 **3**



Reposer l'enveloppe avant dans l'ordre inverse. Presser sur l'enveloppe jusqu'au déclic, puis glisser l'enveloppe de quelques millimètres jusqu'à sa position d'origine.

- Un second clic indique que le couvercle est placé correctement et verrouillé en place. Il ne doit y avoir aucun espace une fois l'enveloppe en place.

---

## 9.1.11. Verrouillage et déverrouillage avec la lame de clé détachable

La lame de clé amovible peut être utilisée pour déverrouiller l'une des portes de la voiture depuis l'extérieur, par exemple, si la pile de la clé est déchargée.

### Déverrouillage au moyen de la lame de clé

**i Remarque**

Lorsque la porte est déverrouillée en utilisant la lame de clé détachable puis ouverte, l'alarme est déclenchée. L'alarme doit être désactivée manuellement. Il est recommandé de lire cette section avant d'ouvrir la voiture.

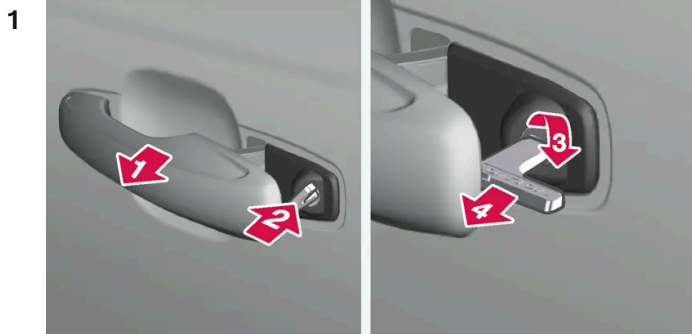

1

Tirer sur la poignée de porte avant du côté gauche de la voiture jusqu'en position de fin de course.

2

Insérer la clé.

3

Faire tourner la clé dans le sens horaire sur 45 degrés de manière à ce que la clé soit dirigée complètement vers l'arrière.

4

Tourner la clé dans l'autre sens sur 45 degrés jusqu'à sa position d'origine, puis retirer la clé.

➤ La porte peut être ouverte avec la poignée.

## Verrouillage au moyen de la lame de clé

La porte avant gauche peut être verrouillée en utilisant la lame de clé amovible.

Les autres portes ont une fonction de réinitialisation de serrure sur la face frontale; il suffit d'appuyer sur le bouton de réinitialisation au moyen de la lame de clé. Les portes sont alors verrouillées de manière mécanique contre l'ouverture de l'extérieur, mais peuvent être ouvertes de l'intérieur.

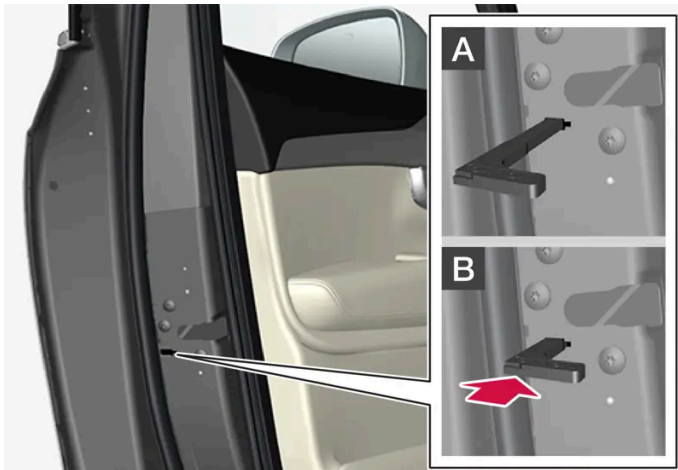

Serrure manuelle de porte Ne pas confondre ces serrures avec les verrous de sécurité pour enfants.

- 1 Retirer la lame de clé amovible de la clé avec les boutons.
- 2 Insérer une lame de clé dans le trou pour réinitialiser la serrure.
- 3 Presser sur la clé jusqu'à ce qu'elle atteigne le fond, c'est-à-dire environ 12 mm (0,5 pouce).

**A** La porte peut être ouverte depuis l'extérieur et l'intérieur.

**B** La portière ne peut pas être ouverte de l'extérieur. Pour retourner à la position A, ouvrir la porte en utilisant la manette intérieure de porte.

#### **i** Remarque

- Les commandes de serrure de porte verrouillent uniquement cette porte spécifique et non toutes les portes simultanément.
- Une porte arrière verrouillée manuellement avec le verrou de sécurité pour enfants activé ne peut être ouverte ni de l'intérieur ni de l'extérieur. Il est possible de déverrouiller la porte avec les boutons de la clé, le bouton de verrouillage central, le système de verrouillage sans clé\* ou avec l'application Volvo Cars.

\* Option/accessoire.

## 9.1.12. La portée de la clé

Pour pouvoir fonctionner correctement, la clé doit se trouver à une certaine distance de la voiture.

Les barrières physiques entre la clé et la voiture peuvent avoir une incidence négative sur la portée de la clé, voire même bloquer complètement le signal.

## Utilisation des boutons de la clé

Les fonctions de la clé commandées par une pression du bouton ont une portée d'environ 20 mètres (65 pieds) de la voiture.

Si les serrures du véhicule ne réagissent pas, rapprochez-vous et essayez à nouveau.

## Utilisation sans clé \*

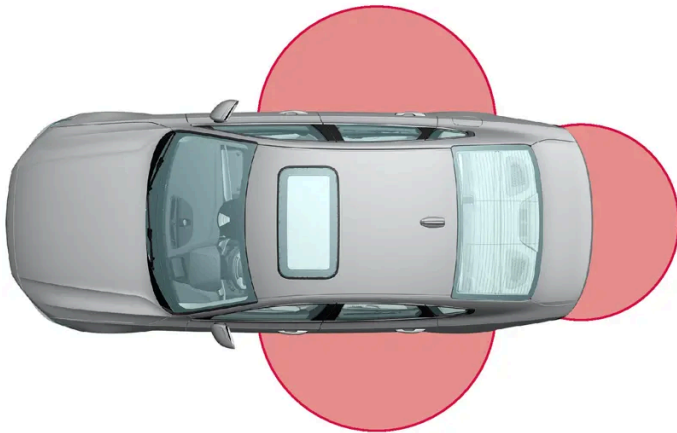

Pour l'utilisation de la fonction sans clé, une clé doit se trouver à une distance d'environ 1 à 1,5 mètre (3 à 5 pieds) d'une porte ou du couvercle de coffre de la voiture.

### **i** Remarque

Les fonctions de la clé peuvent être perturbées par les ondes radio ambiantes, les bâtiments, les conditions topographiques, etc. Le véhicule peut toujours être verrouillé/déverrouillé en utilisant la lame de la clé.

\* Option/accessoire.

---

## 9.1.13. Désignations du type de système de démarrage et de verrouillage

Les informations suivantes reprennent les désignations de type de système de démarrage et verrouillage.

### Systeme d'alarme

U.S.A. FCC ID : MAYDA 5823(3)

Ce dispositif est conforme aux règlements de la FCC, article 15. L'utilisation de ce dispositif est autorisée seulement aux deux conditions suivantes : (1) il ne doit pas produire de brouillage, et (2) l'utilisateur du dispositif doit être prêt à accepter tout brouillage radioélectrique reçu, même si ce brouillage est susceptible de compromettre le fonctionnement du dispositif.

**Le contenu de ce guide représente l'état du guide de l'utilisateur au moment de l'impression et pourrait ne pas être entièrement valide dans le futur. Pour de plus amples renseignements, veuillez consulter l'avis de non-responsabilité complète à la première page.**



Canada IC : 4405A-DA 5823(3)

Ce dispositif est soumis aux conditions suivantes : (1) cet appareil ne peut pas causer d'interférences et (2) cet appareil doit accepter toute interférence, y compris celles pouvant entraîner un fonctionnement indésirable du dispositif.

## Clés-télécommandes (entrée passive\*/démarrage passif)

### États-Unis

ID FCC clé standard Volvo : YGOHUF8423MS

ID FCC porte-clé Volvo : YGOHUF8432MS

This device complies with part 15 of the FCC Rules. Operation is subject to the following two conditions:

(1) This device may not cause harmful interference, and (2) this device must accept any interference received, including interference that may cause undesired operation.

CAUTION: Changes or modifications not expressly approved by the party responsible for compliance could void the user's authority to operate the equipment.

### Canada

IC clé standard Volvo : 4008C-HUF8423MS

IC porte-clé Volvo : 4008C-HUF8432MS

This device complies with part 15 of the FCC Rules and Industry Canada license-exempt RSS standard(s). Operation is subject to the following two conditions:

(1) This device may not cause harmful interference, and (2) this device must accept any interference received, including interference that may cause undesired operation.

Le présent appareil est conforme aux CNR d'Industrie Canada applicables aux appareils radio exempts de licence. L'exploitation est autorisée aux deux conditions suivantes :

(1) l'appareil ne doit pas produire de brouillage, et (2) l'utilisateur de l'appareil doit accepter tout brouillage radioélectrique subi, même si le brouillage est susceptible d'en compromettre le fonctionnement.

## Antidémarrageur et système d'entrée passive\*/démarrage passif

U.S.A. FCC ID : LTQVO3134

Cet appareil est conforme à la partie 15 des règles FCC. Le fonctionnement est soumis aux deux conditions suivantes :

(1) Cet appareil ne doit pas causer d'interférences nuisibles et

(2) Cet appareil doit supporter les interférences reçues, y compris celles susceptibles de provoquer un fonctionnement non souhaité.

Tout changement ou toute modification non approuvés par la partie responsable de la conformité peuvent annuler le droit de l'utilisateur de faire fonctionner cet équipement.

Canada IC : 3659A-VO3134

Ce dispositif est conforme à la licence industrielle du Canada - exemption des normes RSS. Le fonctionnement est sujet aux deux conditions suivantes :

**Le contenu de ce guide représente l'état du guide de l'utilisateur au moment de l'impression et pourrait ne pas être entièrement valide dans le futur. Pour de plus amples renseignements, veuillez consulter l'avis de non-responsabilité complète à la première page.**

(1) Il ne doit pas produire de brouillage, et (2) l'utilisateur du dispositif doit être prêt à accepter tout brouillage radioélectrique reçu, même si ce brouillage est susceptible de compromettre le fonctionnement.

\* Option/accessoire.

---

## 9.1.14. Emplacements d'antenne du système de démarrage et de verrouillage

Une antenne pour le système de démarrage sans clé et les antennes du système de verrouillage sans clé\* sont intégrées à la voiture.

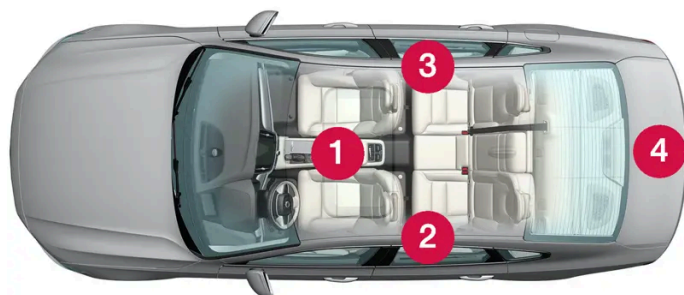

Emplacement des antennes:

- 1 Sous le porte-gobelet de la section avant de la console de tunnel
- 2 Dans la partie supérieure avant de la porte arrière gauche<sup>[1]</sup>
- 3 Dans la partie supérieure avant de la porte arrière droite<sup>[1]</sup>
- 4 Dans le coffre<sup>[1]</sup>

### **Avertissement**

Les personnes ayant un stimulateur cardiaque implanté doivent le maintenir à une distance d'au moins 22 cm (9 pouces) des antennes pour éviter toute interférence entre le stimulateur cardiaque et le système de clé.

\* Option/accessoire.

<sup>[1]</sup> Uniquement dans les véhicules équipés de verrouillage et déverrouillage sans clé\*.

---

## 9.1.15. Modes d'allumage

Le contenu de ce guide représente l'état du guide de l'utilisateur au moment de l'impression et pourrait ne pas être entièrement valide dans le futur. Pour de plus amples renseignements, veuillez consulter l'avis de non-responsabilité complète à la première page.

Le système électrique de la voiture peut être placé à différents niveaux ou différentes positions pour rendre diverses fonctions disponibles.

Pour activer l'utilisation de nombre limité de fonctions lorsque le moteur de la voiture est arrêté, l'allumage peut être placé à un des trois niveaux différents suivants – **0**, **I** et **II**. Ces niveaux sont appelés les modes d'allumage dans le manuel de conduite et d'entretien.

Le tableau suivant mentionne les fonctions disponibles dans chaque mode d'allumage :

Mode	Fonctions
0	<ul style="list-style-type: none"><li>Le compteur kilométrique, l'horloge et l'indicateur de température sont éclairés<sup>[1]</sup>.</li><li>Les sièges à commande électrique* sont réglables.</li><li>L'écran central est activé et peut être utilisé<sup>[1]</sup>.</li><li>Le système infodivertissement peut être utilisé<sup>[1]</sup>.</li></ul> <p>Dans ce mode, les fonctions sont commandées temporellement et sont désactivées automatiquement après un court instant.</p>
I	<ul style="list-style-type: none"><li>Le toit panoramique, les vitres à commande électrique, la prise de courant 12 V de l'habitacle, Bluetooth, la navigation, le téléphone, le ventilateur et les essuie-glaces du pare-brise peuvent être utilisés.</li><li>Les sièges à commande électrique sont réglables.</li><li>Les prises de courant 12 V* de l'espace de chargement peuvent être utilisées.</li></ul> <p><b>Le courant électrique est pris de la batterie dans ce mode d'allumage.</b></p>
II	<ul style="list-style-type: none"><li>Les phares s'allument.</li><li>Les témoins lumineux ou d'indication s'allument pendant cinq secondes.</li><li>D'autres systèmes sont activés. Cependant, le chauffage de siège et de lunette arrière est activé uniquement pendant que le moteur tourne.</li></ul> <p><b>Ce mode d'allumage utilise beaucoup de courants de batterie et doit être évité chaque fois que possible !</b></p>

<sup>[1]</sup> Également activés quand la porte est ouverte.

\* Option/accessoire.

---

## 9.1.16. Sélection d'un mode d'allumage

Le système électrique de la voiture peut être placé à différents niveaux ou différentes positions pour rendre diverses fonctions disponibles.

## Sélection d'un mode d'allumage



Bouton de démarrage de la console de tunnel.

- **Mode d'allumage 0** : déverrouiller le véhicule et laisser la clé dans l'habitacle.

### Remarque

Pour régler le niveau I ou II **sans** faire démarrer le moteur du véhicule – ne **pas** enfoncer la pédale de frein en sélectionnant ces modes d'allumage.

- **Mode allumage I** - Faire tourner le bouton de démarrage dans le sens horaire puis le relâcher. La commande retourne automatiquement à la position d'origine.
- **Mode d'allumage II** - Faire tourner le bouton de démarrage dans le sens horaire et l'y maintenir pendant environ 5 secondes. Relâcher le bouton qui retourne automatiquement à sa position d'origine.
- **Retour au mode d'allumage 0** - Pour retourner au mode d'allumage 0 depuis le mode I et II, faire tourner le bouton de démarrage dans le sens horaire puis le relâcher. La commande retourne automatiquement à la position d'origine.

---

## 9.2. Verrouillage et déverrouillage

---

### 9.2.1. Verrouillage et déverrouillage sans clé

---

#### 9.2.1.1. Utilisation du couvercle de coffre par un mouvement du pied\*

Le couvercle de coffre peut être ouvert avec un mouvement du pied\* sous le parechoc arrière. La fonction vous facilite la vie lorsque vos mains sont pleines.



Le capteur se trouve à gauche du centre, sous le pare-chocs arrière.

Une des clés de la voiture doit être à portée derrière la voiture, à environ 1 mètre (3 pieds), pour l'activation. Ceci est également requis si la voiture est déverrouillée.

## Fonctionnement du mouvement par le pied

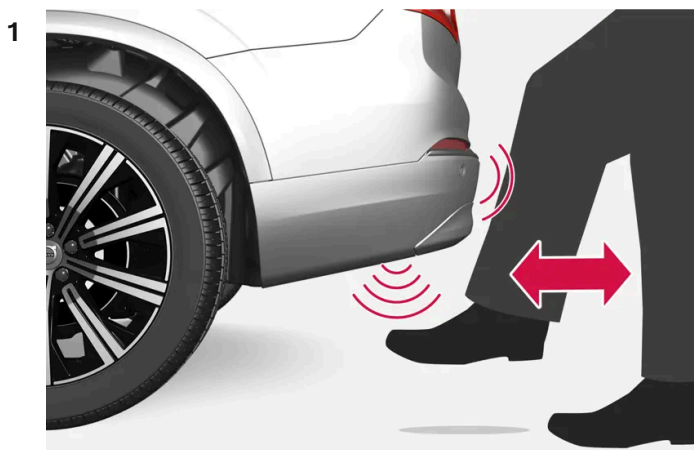

Mouvement du pied dans la zone d'activation du capteur.

Faire **un** mouvement du pied vers l'avant dans la zone du capteur sous le parechoc arrière. Reculez ensuite. Ne pas toucher le pare-chocs.

- Un court signal sonore retentit lorsque l'ouverture ou la fermeture est activée - le couvercle de coffre est ouvert/fermé.

Si plusieurs tentatives d'ouverture ont été faites sans la clé derrière le véhicule et à portée de celui-ci, l'ouverture ou la fermeture par déplacement du pied est indisponible pendant un bref laps de temps.

Ne pas laisser le pied placé sous la voiture pendant le mouvement de coup de pied. Cela risque d'entraîner l'échec de l'activation.

### Interruption du fonctionnement par le pied

- 1 Faire **un** mouvement de pied vers l'avant pendant la fermeture est en cours pour arrêter le mouvement du couvercle de coffre.
- Le couvercle du coffre arrête de se fermer et retourne à la position d'ouverture complète. Le couvercle du coffre peut ensuite être ouvert ou fermé manuellement.

La clé ne doit pas se trouver à proximité de la voiture pour annuler l'ouverture/la fermeture.

#### Remarque

S'assurer de maintenir propre la zone autour du détecteur de mouvement de pied. Une accumulation de saleté, de glace ou de neige peut nuire à son fonctionnement.

**i Remarque**

Veillez remarquer que le système pourrait être activé accidentellement dans une station de lavage de voiture si la clé à télécommande est à portée.

\* Option/accessoire.

## 9.2.1.2. Emplacements d'antenne du système de démarrage et de verrouillage

Une antenne pour le système de démarrage sans clé et les antennes du système de verrouillage sans clé\* sont intégrées à la voiture.

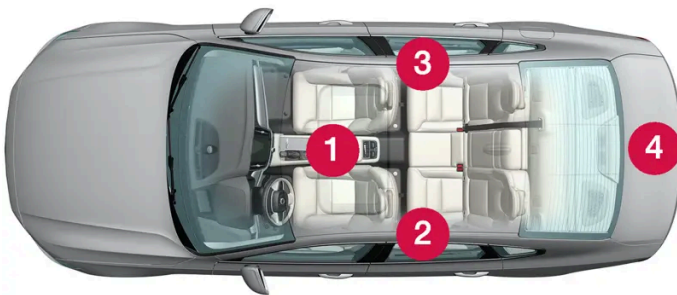

Emplacement des antennes:

- 1 Sous le porte-gobelet de la section avant de la console de tunnel
- 2 Dans la partie supérieure avant de la porte arrière gauche<sup>[1]</sup>
- 3 Dans la partie supérieure avant de la porte arrière droite<sup>[1]</sup>
- 4 Dans le coffre<sup>[1]</sup>

**! Avertissement**

Les personnes ayant un stimulateur cardiaque implanté doivent le maintenir à une distance d'au moins 22 cm (9 pouces) des antennes pour éviter toute interférence entre le stimulateur cardiaque et le système de clé.

\* Option/accessoire.

<sup>[1]</sup> Uniquement dans les véhicules équipés de verrouillage et déverrouillage sans clé\*.

## 9.2.1.3. Verrouillage et déverrouillage sans clé avec surfaces tactiles\*

Pour la fonction de verrouillage et déverrouillage sans clé, il n'est pas nécessaire d'utiliser les boutons de la clé; il suffit que la clé se trouve près de la voiture. La voiture est verrouillée et déverrouillée grâce à une surface tactile de la poignée de porte.

### Surfaces sensibles à la pression

#### Poignée de portière

Il existe des indentations sur l'extérieur des poignées extérieures de porte pour le verrouillage et des surfaces sensibles à la pression sur l'intérieur des poignées pour le déverrouillage.

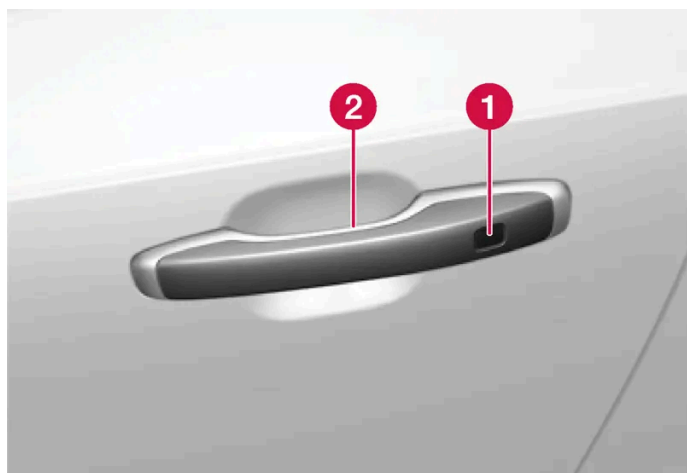

- 1 Échancrure sensible à la pression pour le verrouillage
- 2 Surface sensible à la pression pour le déverrouillage

#### *i* Remarque

Il est important qu'une seule surface sensible à la pression soit activée à la fois. Si la poignée est saisie pendant que la zone de verrouillage est pressée, il existe le risque d'envoi d'une double commande. Ceci risque de différer ou d'annuler l'action requise de verrouillage ou de déverrouillage.

#### Poignée de couvercle de coffre

Il y a une plaque de pression caoutchoutée sous la poignée de coffre; elle peut uniquement être utilisée pour le déverrouillage.

#### *i* Remarque

Veuillez remarquer que le système risque d'être activé dans une station de lavage de voiture si la clé est à portée.

\* Option/accessoire.



## 9.2.1.4. Verrouillage et déverrouillage sans clé\*

Avec le verrouillage et le déverrouillage sans clé, il suffit de toucher les surfaces tactiles de la poignée de la porte pour verrouiller et déverrouiller la voiture. Une clé doit se trouver à proximité de la voiture.

### Remarque

Une des clés de la voiture doit se trouver à portée pour que le verrouillage et le déverrouillage soient possibles.

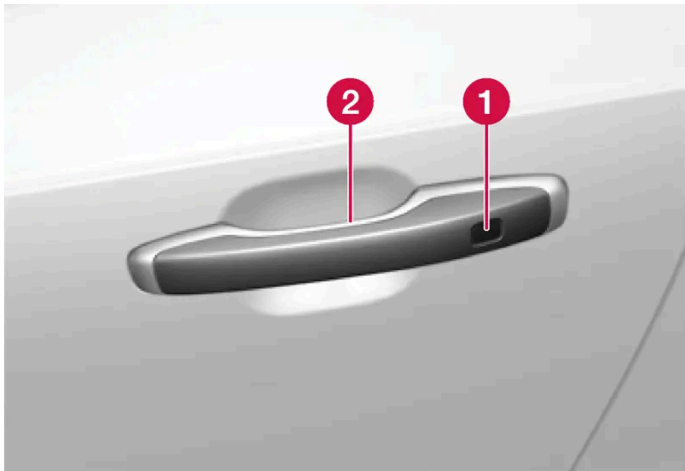

- 1 Échancrure sensible à la pression pour le verrouillage
- 2 Surface sensible à la pression pour le déverrouillage

### Remarque

Veuillez remarquer que le système risque d'être activé dans une station de lavage de voiture si la clé est à portée.

## Verrouillage sans clé

Vous pouvez activer le verrouillage sans clé en touchant la poignée de la voiture lorsque toutes les portes sont fermées.

Si le couvercle de coffre est ouvert, vous pouvez également verrouiller la voiture au moyen des poignées des portes latérales. Dans un tel cas, le couvercle de coffre se verrouille une fois fermé.

- 1 Touchez la surface marquée à l'extérieur d'une poignée de porte après la fermeture de la porte.  
Vous pouvez également verrouiller la voiture au moyen de la fonction sans clé en appuyant sur le bouton \* situé sur le bord inférieur du couvercle de coffre, puis en fermant le couvercle de coffre.
- Le témoin de verrouillage du tableau de bord clignote pour confirmer le verrouillage du véhicule.

### Fermeture des vitres avec le verrouillage sans clé

Pour fermer toutes les vitres latérales en même temps – tenir un doigt contre le creux à surface tactile à l'extérieur de la poignée de porte jusqu'à ce que les vitres soient fermées.

#### Verrouillage quand le couvercle de coffre est ouvert

Si la voiture a été verrouillée et que le couvercle de coffre est encore ouvert, veiller à ne pas laisser la clé dans l'espace de chargement lors de la fermeture du couvercle de coffre.

#### Remarque

Si la clé est détectée à l'intérieur de la voiture, le couvercle de coffre ne se verrouille pas quand il est fermé.

## Déverrouillage sans clé

- 1 Pour déverrouiller, saisir doucement une poignée de porte ou appuyer sur la plaque de pression caoutchoutée sous la poignée du capot de coffre.
  - La lampe indicatrice de verrouillage du tableau de bord cesse de clignoter pour confirmer le déverrouillage du véhicule.

## Reverrouillage automatique

Si la voiture n'est pas ouverte dans les deux minutes suivant le déverrouillage, la voiture se reverrouille automatiquement. La fonction réduit le risque de laisser par inadvertance la voiture déverrouillée.

\* Option/accessoire.

---

## 9.2.1.5. Paramètres de déverrouillage sans clé\*

Plusieurs séquences différentes sont disponibles pour le déverrouillage sans clé.

- 1 Appuyez sur  dans l'écran central.
- 2 Appuyez sur **Commandes**.
- 3 Sélectionner le paramètre pour le déverrouillage.

\* Option/accessoire.

## 9.2.1.6. Fermeture et verrouillage du couvercle de coffre avec bouton \*

Les boutons sur le bord intérieur de couvercle de coffre peuvent être utilisés pour couper le contact de la voiture et verrouiller la voiture automatiquement.



Emplacement du bouton sur le dessous du couvercle de coffre.

### ! Important

En actionnant le couvercle du coffre manuellement, l'ouvrir et le fermer lentement. Si vous rencontrez une résistance, ne pas forcer. Le couvercle du coffre pourrait être endommagé et cesser de fonctionner correctement.

### Fermeture <sup>[1]</sup>

- 1 Appuyer sur le bouton  sous le couvercle de coffre.
- > Le couvercle du coffre se ferme automatiquement et reste déverrouillé.

### i Remarque

- Le bouton reste actif 24 heures après l'ouverture du hayon. Ensuite, le hayon doit être fermé manuellement.
- Si le volet a été ouvert depuis plus de 30 minutes, il se referme lentement.

### Fermeture et verrouillage <sup>[2]</sup>

- 1 Appuyer sur le bouton  sous le couvercle de coffre.
- > Le couvercle de coffre se ferme automatiquement et la voiture est verrouillée <sup>[3]</sup>.

Le contenu de ce guide représente l'état du guide de l'utilisateur au moment de l'impression et pourrait ne pas être entièrement valide dans le futur. Pour de plus amples renseignements, veuillez consulter l'avis de non-responsabilité complète à la première page.

 **Remarque**

- Une des clés du véhicule doit se trouver à portée pour que le verrouillage et le déverrouillage soient possibles.
- Lorsque les fonctions de verrouillage ou de fermeture sans clé\* sont utilisées, trois signaux sonores retentissent si la clé n'est pas suffisamment près du hayon.

#### Interruption de fermeture

- Appuyer sur le bouton de la planche de bord.
- Appuyer sur le bouton de la clé.
- Appuyer sur le bouton de fermeture sous le couvercle du coffre<sup>[1]</sup>.
- Appuyer sur la plaque de pression caoutchoutée sur la poignée du couvercle de coffre.
- Utilisation d'un mouvement de pied\*.

Le mouvement du couvercle de coffre est interrompu et s'arrête. En appuyant davantage sur la plaque de pression caoutchoutée sur la poignée du couvercle de coffre, le couvercle de coffre s'ouvre. Si toute autre option est utilisée, il continuera plutôt à se fermer. Le couvercle de coffre peut aussi être actionné manuellement.

Si le couvercle de coffre s'arrête en position presque fermée, l'activation suivante l'ouvrira.

## Protection contre les pincements

Si quelque chose empêche le couvercle de coffre de s'ouvrir, la protection contre les pincements est activée.

- Lors de l'ouverture - le mouvement du couvercle de coffre s'interrompt et un signal sonore retentit.

Si la voiture se déplace lorsque la protection contre les pincements est activée, le hayon arrête là où il est et le conducteur est informé par un message dans l'écran du conducteur

 **Avertissement**

Se rappeler que l'utilisation du couvercle du coffre peut grièvement blesser.

Vérifier que personne ne se trouve près du couvercle de coffre avant de commencer à le fermer car une blessure par écrasement peut avoir des conséquences graves.

Toujours manœuvrer le couvercle du coffre avec précaution.

\* Option/accessoire.

<sup>[1]</sup> S'applique aux voitures avec un couvercle de coffre à commande électrique.

<sup>[2]</sup> S'applique aux voitures avec le verrouillage/déverrouillage sans clé et le couvercle de coffre à commande électrique.

<sup>[3]</sup> Toutes les portes doivent être fermées pour verrouiller la voiture.

## 9.2.1.7. Déverrouillage \* sans clé du couvercle de coffre

Avec le verrouillage/déverrouillage sans clé, il suffit de presser légèrement la plaque de pression recouverte de caoutchouc, sur la poignée du couvercle de coffre, pour le déverrouiller.

### Remarque

Une des clés de la voiture doit se trouver à portée derrière la voiture pour que le déverrouillage soit possible.

Le couvercle du coffre est maintenu fermé par un mécanisme électronique de verrouillage.

Pour l'ouvrir :

- 1 Appuyer légèrement sur la plaque de pression caoutchoutée sous la poignée du couvercle du coffre.
  - La serrure se déverrouille.
- 2 Lever la poignée extérieure pour ouvrir le couvercle du coffre.

### Important

- Manipuler avec soin le panneau de caoutchouc pour éviter d'endommager son contact électrique. Une force minimale est requise pour l'activation.
- Ne pas exercer de force de levage sur le panneau de caoutchouc pour l'ouverture, soulever plutôt la poignée.

Il est également possible d'ouvrir le couvercle de coffre avec un mouvement du pied réalisé sous le parechoc arrière.

### Avertissement

Ne pas rouler avec le coffre ouvert. Les vapeurs toxiques de l'échappement peuvent être aspirées dans l'habitacle à travers le coffre.

\* Option/accessoire.

## 9.2.2. Clés

Les clés physiques de la voiture sont offertes en différentes versions. La voiture détecte qu'une clé se trouve à l'avant de l'habitacle et elle peut alors être démarrée.



Les types de clés disponibles sont la clé standard, Key Tag\*, et Care Key. <sup>[1]</sup>

La touche standard et la touche de soins sont équipées de boutons. Il est possible de commander des clés supplémentaires au nombre de clés standard incluses. Pour les véhicules équipés de verrouillage et déverrouillage sans clé\*, une clé plus petite, plus légère et sans bouton (Key Tag) peut être achetée comme un accessoire.

Pour démarrer la voiture, une clé doit se trouver dans la partie avant de l'habitacle.

Pour les voitures avec verrouillage et le déverrouillage sans clé (Passive Entry)\*, le moteur peut démarrer au moyen de la clé placée n'importe où dans le véhicule.

Les clés peuvent être liées à différents profils utilisateurs pour enregistrer les réglages personnels dans la voiture.

### **Avertissement**

La clé contient une pile bouton. Garder les piles neuves et usagées à l'écart des enfants. Si quelqu'un avale une pile, cette dernière peut causer des blessures graves.

En présence de dommages, p. ex., le couvercle de batterie ne peut pas être fermé correctement, il ne faut pas utiliser le produit. Garder les produits défectueux à l'écart des enfants.

## Clé normale et ses boutons



La clé possède quatre boutons : un bouton sur le côté gauche et trois boutons sur le côté droit.

### **Verrouillage**

Une pression sur le bouton verrouille la voiture et arme l'alarme.

Une longue pression sur le bouton ferme toutes les vitres.

### **Déverrouillage**

Une pression sur le bouton déverrouille la voiture et désarme l'alarme. Une longue pression sur le bouton ouvre toutes les vitres en même temps. Cela peut être utilisé, par exemple, pour aérer rapidement une voiture chaude avant d'y prendre place.

### **Couvercle du coffre**

Une pression sur le bouton désarme l'alarme\* et déverrouille le couvercle de coffre.

### **Fonction d'urgence**

Fonction d'urgence – utilisée pour attirer l'attention en cas d'urgence. Maintenir enfoncé le bouton pendant au moins 3 secondes ou appuyer deux fois dans les 3 secondes pour activer les feux de direction et le klaxon de la voiture. Il est possible de désactiver la fonction en utilisant le bouton de déverrouillage une fois qu'elle a été active pendant moins 5 secondes. Autrement, la fonction se désactive automatiquement après 2 minutes et 45 secondes.

### **Avertissement**

Si quelqu'un reste dans la voiture, vérifier si l'alimentation électrique des vitres et du toit panoramique\* est coupée en emportant la clé en quittant la voiture.

### Remarque

Une clé laissée dans la voiture verrouillée peut être désactivée temporairement et ne peut pas être utilisée avant que la voiture ait été déverrouillée avec une autre clé valide.

## Clé sans bouton (Key Tag)\*

Il est possible de commander une étiquette de clé<sup>[2]</sup> pour les voitures équipées de la fonction de verrouillage et déverrouillage sans clé. Le démarrage et le verrouillage et déverrouillage sans clé fonctionnent de la même manière qu'avec une clé standard. La clé est étanche à l'eau à une profondeur d'environ 10 mètres (30 pieds) pendant une durée allant jusqu'à 60 minutes. Elle ne possède aucune lame de clé détachable et sa pile ne peut pas être rechargée.

## Clé Care Key

Vous pouvez définir une limite de vitesse qui s'active lorsque la clé Care Key est utilisée. La limite est destinée à favoriser la sécurité d'utilisation de la voiture, par exemple lorsqu'elle est prêtée.

## Si la clé active est retirée de la voiture



Si la clé est déposée du véhicule pendant que le moteur tourne, le message d'avertissement, **La clé de la voiture n'est pas détectée. Consulter le Manuel de conduite et d'entretien pour plus de détails.**, s'affiche au tableau de bord et un signal sonore retentit lorsque la dernière porte est fermée.

Le message disparaît lorsque la clé revient dans le véhicule et que le bouton  du clavier du côté droit du volant de direction est pressé ou lorsque toutes les portes sont fermées.

## Interférences

Les champs magnétiques ou les objets d'obstruction peuvent interférer avec les fonctions de clé pour le démarrage sans clé et le déverrouillage ainsi que le déverrouillage sans clé\*.

### Remarque

Éviter de ranger les clés de la voiture à proximité d'objets métalliques ou électroniques (p. ex., téléphone cellulaire, tablettes, ordinateurs portables ou chargeur). Préférez une distance d'au plus 10 à 15 cm (4 à 6 pouces).

Si les interférences persistent, utiliser la lame de clé détachable pour déverrouiller la voiture. Placer ensuite la clé dans le lecteur de secours du porte-gobelet pour désarmer l'alarme et pouvoir démarrer la voiture.

### Remarque

Si la clé doit être lue par le lecteur de réserve, s'assurer que le porte-gobelet est séparé des autres clés à proximité, ou des objets métalliques et électroniques (p. ex., téléphone cellulaire, tablette, ordinateur portable ou chargeur). Ces objets peuvent nuire aux fonctions.



 **Avertissement**

### Proposition 65 de l'État de Californie

Lorsque vous utilisez une voiture de tourisme ou y effectuez des travaux d'entretien ou de maintenance, vous pouvez être exposé à des produits chimiques, y compris les gaz d'échappement, le monoxyde de carbone, les phtalates et le plomb, qui sont connus dans l'État de la Californie pour causer le cancer, des malformations congénitales ou autres anomalies de la reproduction. Minimisez l'exposition en évitant d'inhaler les gaz d'échappement, en ne laissant pas le moteur tourner au ralenti plus qu'il n'est nécessaire, en entretenant le véhicule dans un endroit bien ventilé et en portant des gants ou en vous lavant les mains fréquemment lors de l'entretien du véhicule. Pour plus d'informations, consultez le site [www.P65Warnings.ca.gov/passenger-vehicle](http://www.P65Warnings.ca.gov/passenger-vehicle) [<https://www.p65warnings.ca.gov/products/passenger-vehicle>].

\* Option/accessoire.

[1] L'illustration est générique - les détails peuvent varier en fonction du modèle de véhicule.

[2] Également comme clé sport.

## 9.2.3. Verrouillage et déverrouillage avec les boutons de la clé

Vous pouvez utiliser les boutons de la clé pour verrouiller ou déverrouiller l'ensemble de la voiture. [1]



### Verrouillage au moyen des boutons de la clé

- 1 Appuyer sur le bouton  pour verrouiller la voiture.

Pour activer la séquence de verrouillage, la porte du conducteur doit être fermée [2]. Si l'une des autres portes ou le couvercle de coffre est ouvert(e), elle (il) sera verrouillé(e) et l'alarme sera armée après la fermeture.

 Remarque

Une clé laissée dans la voiture verrouillée peut être désactivée temporairement et ne peut pas être utilisée avant que la voiture ait été déverrouillée avec une autre clé valide.

#### Verrouillage quand le couvercle de coffre est ouvert

 Remarque

Si la voiture a été verrouillée tandis que le couvercle de coffre était ouvert, veiller à ne pas laisser la clé dans le compartiment à bagages en fermant le coffre<sup>[3]</sup>.

## Déverrouillage au moyen des boutons de la clé

- 1 Appuyer sur le bouton  pour déverrouiller la voiture.

## Reverrouillage automatique

Si aucune porte ni le capot de coffre ne sont ouverts dans les 2 minutes qui suivent le déverrouillage, les portes et le hayon sont verrouillés à nouveau automatiquement. Cette fonction réduit le risque de laisser par inadvertance le véhicule déverrouillé.

## Si la clé ne fonctionne pas

Si les boutons de la clé cessent de fonctionner, la pile de la clé pourrait être déchargée. Dans ce cas, remplacer la pile ou utiliser la lame de clé détachable.

<sup>[1]</sup> S'applique également au volet de remplissage de carburant.

\* Option/accessoire.

<sup>[2]</sup> Si le véhicule est doté d'une fonction de verrouillage/déverrouillage sans clé\*, toutes les portes latérales doivent être fermées.

<sup>[3]</sup> Si la voiture est équipée du système de verrouillage/déverrouillage sans clé\* et si la clé est détectée à l'intérieur de la voiture, le couvercle de coffre ne se verrouille pas quand il est fermé.

---

## 9.2.4. Paramètres de déverrouillage

Plusieurs séquences différentes sont disponibles pour le déverrouillage.

Appuyez sur  dans l'écran central.

Le contenu de ce guide représente l'état du guide de l'utilisateur au moment de l'impression et pourrait ne pas être entièrement valide dans le futur. Pour de plus amples renseignements, veuillez consulter l'avis de non-responsabilité complète à la première page.

- 1
- 2 Appuyer sur **Commandes**.
- 3 Sélectionner le paramètre pour le déverrouillage.

---

## 9.2.5. Déverrouillage du couvercle de coffre avec un bouton de clé

Il y a un bouchon sur la clé pour déverrouiller uniquement le couvercle de coffre.

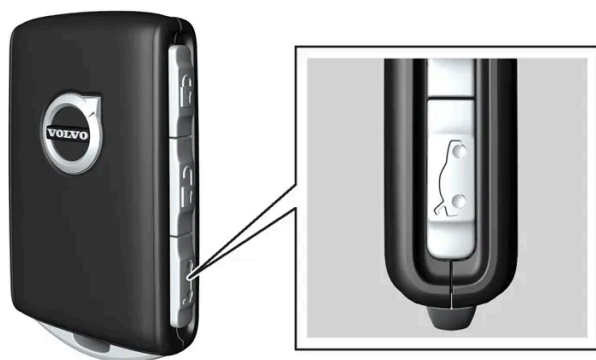

- 1 Pressez le bouton  de la clé.
  - Le couvercle de coffre est déverrouillé mais reste fermé.  
Les portes latérales restent verrouillées et l'alarme est armée. Le témoin de serrure et d'alarme de la planche de bord s'éteint pour indiquer que l'ensemble de la voiture n'est pas verrouillé.  
Vous pouvez ouvrir le coffre en saisissant la plaque de pression sous son bord inférieur.  
Si le couvercle de coffre n'est pas ouvert dans les 2 minutes, il est alors reverrouillé et l'alarme est réarmée.

### Commande électrique de déverrouillage du coffre \*

- 1 Maintenir enfoncé le bouton  de la clé pendant quelques secondes.
  - Le couvercle de coffre s'ouvre mécaniquement tandis que les portes latérales restent verrouillées avec leurs fonctions d'alarme armées.

\* Option/accessoire.

## 9.2.6. Verrouillage et déverrouillage avec la lame de clé détachable

La lame de clé amovible peut être utilisée pour déverrouiller l'une des portes de la voiture depuis l'extérieur, par exemple, si la pile de la clé est déchargée.

### Déverrouillage au moyen de la lame de clé

**i** Remarque

Lorsque la porte est déverrouillée en utilisant la lame de clé détachable puis ouverte, l'alarme est déclenchée. L'alarme doit être désactivée manuellement. Il est recommandé de lire cette section avant d'ouvrir la voiture.

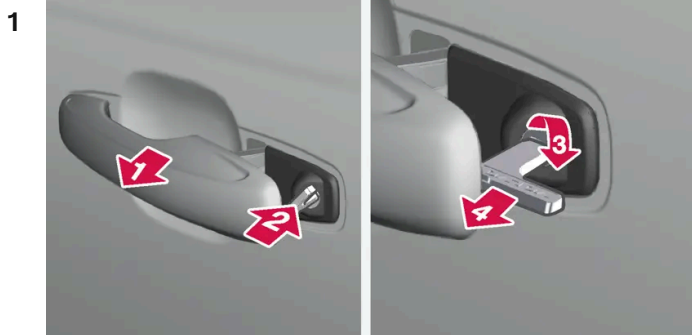

Tirer sur la poignée de porte avant du côté gauche de la voiture jusqu'en position de fin de course.



Insérer la clé.



Faire tourner la clé dans le sens horaire sur 45 degrés de manière à ce que la clé soit dirigée complètement vers l'arrière.



Tourner la clé dans l'autre sens sur 45 degrés jusqu'à sa position d'origine, puis retirer la clé.

➤ La porte peut être ouverte avec la poignée.

### Verrouillage au moyen de la lame de clé

La porte avant gauche peut être verrouillée en utilisant la lame de clé amovible.

Les autres portes ont une fonction de réinitialisation de serrure sur la face frontale; il suffit d'appuyer sur le bouton de réinitialisation au moyen de la lame de clé. Les portes sont alors verrouillées de manière mécanique contre l'ouverture de l'extérieur, mais peuvent être ouvertes de l'intérieur.

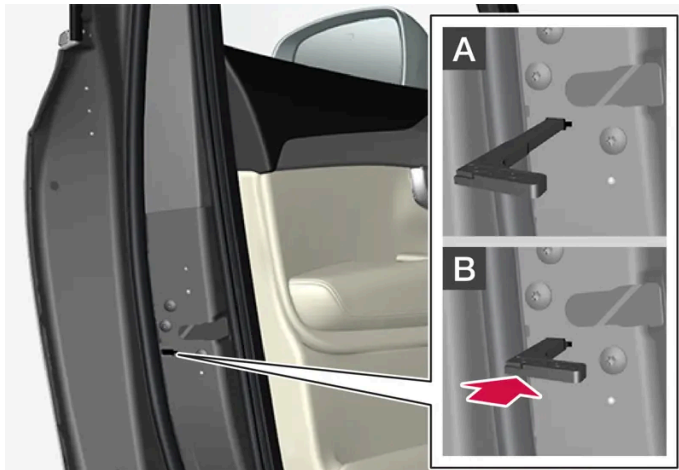

Serrure manuelle de porte Ne pas confondre ces serrures avec les verrous de sécurité pour enfants.

- 1 Retirer la lame de clé amovible de la clé avec les boutons.
- 2 Insérer une lame de clé dans le trou pour réinitialiser la serrure.
- 3 Presser sur la clé jusqu'à ce qu'elle atteigne le fond, c'est-à-dire environ 12 mm (0,5 pouce).

**A** La porte peut être ouverte depuis l'extérieur et l'intérieur.

**B** La portière ne peut pas être ouverte de l'extérieur. Pour retourner à la position A, ouvrir la porte en utilisant la manette intérieure de porte.

#### **i** Remarque

- Les commandes de serrure de porte verrouillent uniquement cette porte spécifique et non toutes les portes simultanément.
- Une porte arrière verrouillée manuellement avec le verrou de sécurité pour enfants activé ne peut être ouverte ni de l'intérieur ni de l'extérieur. Il est possible de déverrouiller la porte avec les boutons de la clé, le bouton de verrouillage central, le système de verrouillage sans clé\* ou avec l'application Volvo Cars.

\* Option/accessoire.

## 9.2.7. Verrouillage automatique pendant le trajet

Lorsque la voiture commence à rouler, les portes et le couvercle de coffre sont verrouillés automatiquement pour des raisons de sécurité.

Le contenu de ce guide représente l'état du guide de l'utilisateur au moment de l'impression et pourrait ne pas être entièrement valide dans le futur. Pour de plus amples renseignements, veuillez consulter l'avis de non-responsabilité complète à la première page.

Il est toujours possible d'ouvrir les portes de l'intérieur s'il y a verrouillage automatique pendant la conduite. Selon les paramètres de verrouillage, toutes les portes se déverrouillent ou uniquement la porte qui est ouverte.

**i Remarque**

Vous devez utiliser le verrou de sécurité pour enfants pour prévenir l'ouverture d'une porte arrière depuis l'intérieur de la voiture.

**i Remarque**

En cas de collision, la voiture déverrouille toutes les portes pour des raisons de sécurité. Cela se produit uniquement si l'un des systèmes de sécurité s'est déployé.

## 9.2.8. Verrouillage et déverrouillage depuis l'intérieur du véhicule

Il y a d'autres boutons de verrouillage à l'intérieur de la voiture. Vous pouvez également utiliser les poignées de porte pour déverrouiller la voiture depuis l'intérieur.

### Verrouillage centralisé

Les boutons de la porte avant servent au verrouillage et déverrouillage centralisé de l'ensemble de la voiture.



### Déverrouillage en utilisant les boutons de porte avant

- 1 Appuyer sur le bouton  pour déverrouiller toutes les portes latérales et le couvercle du coffre.

### Déverrouillage avec les poignées de porte avant

Le contenu de ce guide représente l'état du guide de l'utilisateur au moment de l'impression et pourrait ne pas être entièrement valide dans le futur. Pour de plus amples renseignements, veuillez consulter l'avis de non-responsabilité complète à la première page.

- 1 Tirer et relâcher une poignée interne de l'une des portes latérales avant.
  - La voiture est déverrouillée. Seule la porte sélectionnée est déverrouillée, ou toutes les portes, selon les réglages.

## Déverrouillage en utilisant les boutons de porte avant

- 1 Appuyer sur le bouton  (les deux portes avant doivent être fermées).
  - Toutes les portes et le couvercle du coffre se verrouillent.

## Déverrouillage en utilisant le bouton de porte arrière \*



Bouton avec lampe indicatrice de verrouillage/déverrouillage de porte arrière.

Les boutons de verrouillage des portes arrière verrouillent/déverrouillent cette porte particulière.

## Déverrouillage d'une porte arrière avec la poignée de porte

- 1 Tirer sur la poignée d'ouverture pour déverrouiller la porte arrière.
- 2 Tirer à nouveau sur la poignée d'ouverture pour ouvrir la porte arrière<sup>[1]</sup>.

\* Option/accessoire.

<sup>[1]</sup> Pourvu que le verrouillage pour enfant ne soit pas activé.

## 9.2.9. Déverrouillage du couvercle de coffre depuis l'intérieur du véhicule

Le couvercle de coffre peut être déverrouillé depuis l'intérieur de la voiture au moyen du bouton situé à côté du volant sur le tableau de bord.



- 1 Appuyer sur le bouton  du tableau de bord.
  - > Le couvercle de coffre est déverrouillé et peut être ouvert de l'extérieur.

Avec le hayon motorisé en option\* :

- 1 Maintenir enfoncé le bouton  du tableau de bord pendant quelques secondes.
  - > Le hayon est ouvert.  
Le même bouton peut ensuite être utilisé pour fermer le hayon.

\* Option/accessoire.

---

## 9.2.10. Verrouillage et déverrouillage

Le véhicule peut être verrouillé et déverrouillé de plusieurs façons différentes.

Les options sont :

- avec les boutons de la clé
- à l'aide de la clé intégrée amovible (si la pile de la clé est déchargée)
- sans clé\* (la voiture détecte qu'une clé se trouve à portée)
- depuis l'intérieur de la voiture avec les poignées de porte et les boutons de verrouillage
- avec l'application Volvo Cars
- verrouillage automatique lorsque la voiture roule.



**i** Remarque

En cas de collision, la voiture déverrouille toutes les portes pour des raisons de sécurité. Cela se produit uniquement si l'un des systèmes de sécurité s'est déployé.

\* Option/accessoire.

## 9.2.11. Activation et désactivation des serrures de sécurité pour enfant

Le verrouillage de sécurité pour enfant empêche l'ouverture des portes arrière de l'intérieur. Grâce aux serrures électriques de sécurité pour enfants, le fonctionnement des lève-vitres électriques depuis le siège arrière est également empêché.

Le verrouillage pour enfant peut être manuel ou électrique\*.

### Verrouillage manuel pour enfant

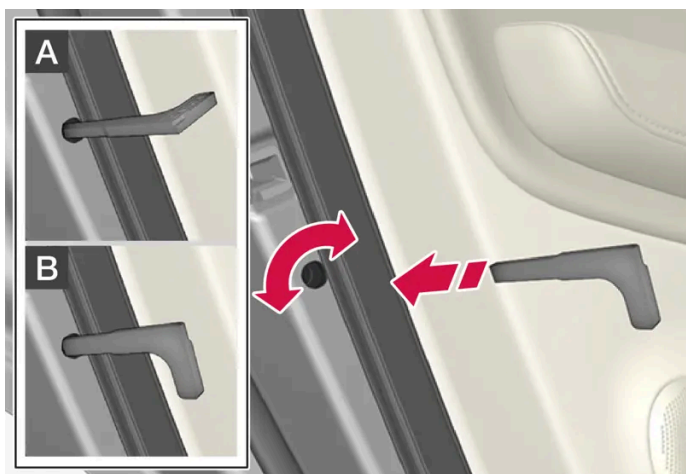

Verrouillage manuel pour enfant. (Ceci n'est pas le verrou manuel de porte.)

- 1 Utiliser la lame de clé détachable de la clé pour faire tourner la commande.

**A** La porte ne peut pas être ouverte de l'intérieur.

**B** La porte peut être ouverte depuis l'extérieur et l'intérieur.

**i Remarque**

- La commande de bouton de porte verrouille uniquement cette porte particulière et non les deux portes arrière simultanément.
- Il n'existe pas de verrouillage manuel de sécurité pour enfant sur les modèles équipés du verrouillage de sécurité électrique pour enfant.

## Verrouillage électrique pour enfant\*

Le verrouillage pour enfant peut être activé et désactivé dans n'importe quel mode d'allumage supérieur à **0**. Le verrouillage peut être activé et désactivé jusqu'à 2 minutes après avoir coupé le contact de la voiture si aucune porte n'a été ouverte.



Bouton d'activation et désactivation.

### Verrouillage arrière de sécurité pour les enfants activé

Lorsque la lampe du bouton est allumée, la sécurité enfant est activée.

Si le verrouillage pour enfant est activé quand la voiture est coupée, il reste activé lors du démarrage suivant de la voiture.

- Les portes arrière ne peuvent pas être ouvertes de l'intérieur.
- Les vitres électriques arrière ne peuvent être commandées que depuis la porte du conducteur.
- Le panneau de commande situé sur la porte arrière droite est désactivé.

### Verrouillage arrière de sécurité pour les enfants désactivé

Lorsque le témoin du bouton n'est pas allumée, la sécurité enfant est désactivée.

- Les portes arrière peuvent être ouvertes de l'intérieur et les vitres électriques commandées depuis le siège arrière.

## Symboles et messages

Symbole	Message	Signification
	Verrou enfants arrière activé	Le verrouillage pour enfant est activé.
	Verrou enfants arrière désactivé	Le verrouillage pour enfant est désactivé.

\* Option/accessoire.

## 9.2.12. Indication de verrouillage

L'état verrouillé ou déverrouillé de la voiture peut être indiqué de différentes façons. Il vous est possible de régler comment la voiture confirme le verrouillage ou le déverrouillage depuis les paramètres d'indication de verrouillage et des rétroviseurs.

### Confirmation extérieure

Verrouillage

- Les feux de direction clignotent une fois et les rétroviseurs latéraux se rabattent<sup>[1]</sup> pour confirmer le verrouillage du véhicule.

Déverrouillage

- Les feux de direction clignotent deux fois et les rétroviseurs latéraux se déploient<sup>[1]</sup> pour confirmer que le véhicule est déverrouillé.

Toutes les portes, le couvercle de coffre et le capot doivent être fermés pour que la voiture indique qu'elle est verrouillée. Si la voiture est verrouillée avec juste la porte du conducteur fermée<sup>[2]</sup>, le verrouillage est effectué mais le signal de verrouillage avec feux de détresse n'est émis que quand toutes les portes, le couvercle de coffre et le capot ont été fermés.

### Témoin de verrouillage et d'alarme sur le tableau de bord

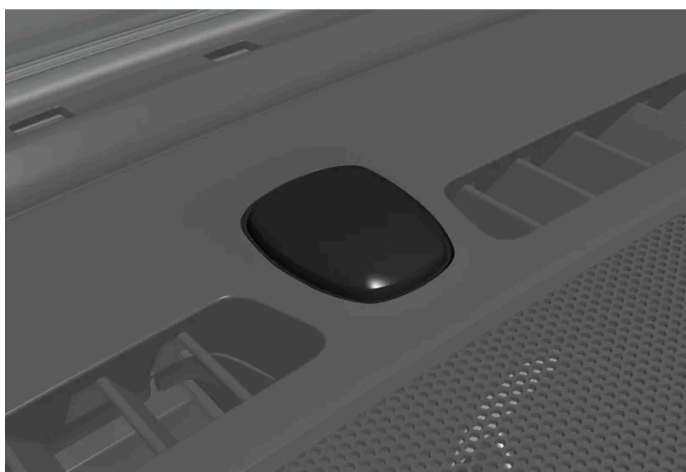

Le témoin de verrouillage et d'alarme se trouve au centre du tableau de bord, près du pare-brise.

Le témoin de verrouillage et d'alarme affiche l'état du système de verrouillage :

- Un clignotement long indique le verrouillage.
- Des clignotements courts indiquent que la voiture est verrouillée.
- Des clignotements rapides après désarmement de l'alarme indiquent que l'alarme a été déclenchée.

## Témoins de bouton de verrouillage de porte

L'habitacle de la voiture est doté de boutons de verrouillage sur lesquels figurent un symbole de serrure et un témoin de verrouillage.

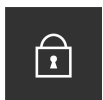

Toutes les portes sont verrouillées si les témoins lumineux des portes avant sont allumées. Les témoins s'éteignent si l'une des portes de la voiture est ouverte.

Les témoins de porte arrière\* s'éteignent si une porte arrière est déverrouillée et ouverte.

## Autres témoins

Selon les paramètres de la voiture, les fonctions comme l'éclairage d'arrivée et l'éclairage d'approche, de même que la sortie et le retrait automatique des rétroviseurs, peuvent être des moyens d'indiquer l'état verrouillé ou déverrouillé de la voiture.

<sup>[1]</sup> Uniquement les véhicules avec rétroviseurs rabattables électriquement.

\* Option/accessoire.

<sup>[2]</sup> Impossible avec le verrouillage sans clé\*.

---

## 9.2.13. Paramètres pour l'indication de verrouillage

Il est possible de sélectionner différentes options de confirmation du verrouillage et de déverrouillage de la voiture dans le menu des paramètres de l'écran central.

- 1 Appuyez sur  dans l'écran central.
- 2 Appuyer sur **Commandes**.
- 3 Choisissez d'activer ou de désactiver la confirmation de verrouillage/déverrouillage.

## 9.3. Alarme

---

### 9.3.1. Alarme

L'alarme fournit des avertissements visuels si quiconque tente d'entrer dans la voiture sans une clé valide ou tente de remorquer la voiture, ou altère la batterie de la voiture ou la sirène d'alarme.

#### Témoin d'alarme

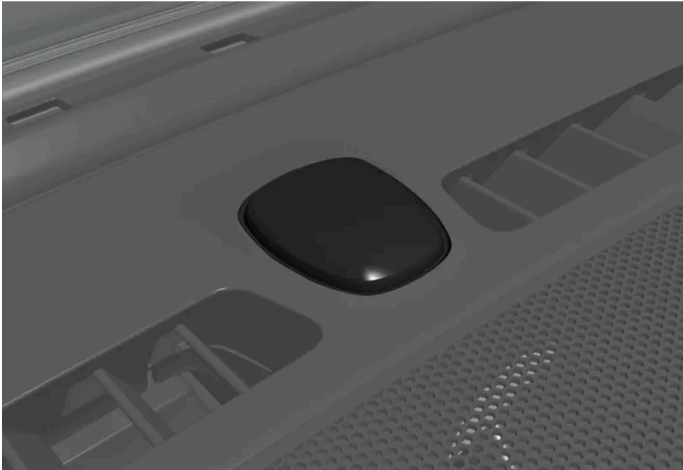

Le témoin de verrouillage et d'alarme se trouve au centre du tableau de bord, près du pare-brise.

Un témoin rouge indique l'état du système d'alarme :

- Éteint - l'alarme est désarmée.
- Clignote une fois toutes les deux secondes - l'alarme est armée.
- Une fois l'alarme désarmée, le témoin clignote rapidement pendant un maximum de 30 secondes ou jusqu'à ce que la position d'allumage I ait été activée – l'alarme ait été déclenchée.

Armée, l'alarme est déclenchée si :

- le capot, le couvercle de coffre ou une porte est ouvert <sup>[1]</sup>
- la batterie est débranchée
- la sirène d'alarme est déconnectée.

#### Signaux d'alarme

Voici ce qui se produit si l'alarme est déclenchée :

- Une sirène retentit pendant 30 secondes ou jusqu'à ce que l'alarme ait été désactivée.
- Les feux de détresse clignotent pendant 5 minutes ou jusqu'à ce que l'alarme soit désactivée.

Si la cause de déclenchement de l'alarme n'est pas supprimée, le cycle d'alarme se répète jusqu'à 10 fois <sup>[1]</sup>.

#### Symboles et messages

Le contenu de ce guide représente l'état du guide de l'utilisateur au moment de l'impression et pourrait ne pas être entièrement valide dans le futur. Pour de plus amples renseignements, veuillez consulter l'avis de non-responsabilité complète à la première page.

Symbole	Message	Signification
	Défaillance du système d'alarme Entretien requis	S'adresser à un atelier – un atelier Volvo autorisé est recommandé.

***i* Remarque**

Ne tenter ni de réparer ni de vérifier vous-même un composant quelconque du système d'alarme. Toute tentative de ce genre peut avoir une incidence sur les conditions générales de l'assurance et le fonctionnement de l'alarme.

<sup>[1]</sup> Concerne certains marchés.

## 9.3.2. Armement et désarmement de l'alarme

L'alarme s'active lorsque la voiture est verrouillée et se désactive lorsque la voiture est déverrouillée. Il est également possible de désactiver l'alarme sans clé.

### Armement et désarmement de l'alarme

L'alarme s'active lorsque la voiture est verrouillée et se désactive lorsque la voiture est déverrouillée.

***i* Remarque**

Il n'est pas possible de verrouiller la voiture avant d'activer l'alarme.

#### Désarmement de l'alarme sans clé en fonctionnement

Le véhicule peut être déverrouillé et désarmé même si la clé ne fonctionne pas (par exemple si la pile est déchargée).

- 1 Ouvrir la porte du conducteur au moyen de la lame de clé détachable.

➤ Cela déclenchera l'alarme.



Placer la clé sur le pictogramme de clé dans le lecteur de sauvegarde, dans le porte-gobelet de la console à tunnel.

3 Faire tourner le bouton de démarrage dans le sens horaire puis le relâcher.

➤ L'alarme est désarmée.

**i Remarque**

Si la clé doit être lue par le lecteur de réserve, s'assurer que la zone est séparée des autres clés à proximité, ou des objets métalliques et électroniques (p. ex., téléphone cellulaire, tablette, ordinateur portable ou chargeur). Ces objets peuvent nuire aux fonctions.

**Arrêt d'une alarme déclenchée**

Une alarme déclenchée peut être désactivée en appuyant sur le bouton de déverrouillage sur la clé ou en démarrant la voiture, pourvu qu'une clé autorisée se trouve dans le symbole de clé dans le lecteur de secours dans le porte-gobelet de la console de tunnel.

1 Appuyer sur le bouton de déverrouillage de la clé ou sélectionner la position d'allumage I en faisant tourner le bouton de démarrage dans le sens horaire puis en le relâchant.

# 10. Soutien au conducteur

---

## 10.1. Fonctions de régulateur de vitesse

---

### 10.1.1. Régulateur de vitesse

---

#### 10.1.1.1. Régulateur de vitesse

Le régulateur de vitesse (CC<sup>[1]</sup>) vous aide à maintenir une vitesse uniforme, offrant potentiellement une conduite plus relaxante sur autoroutes et longues routes droites en conditions de circulation normale.

#### Utilisation du frein moteur à la place de l'application des freins

Le régulateur de vitesse régule la vitesse en appliquant légèrement les freins. En pente, il peut être parfois souhaitable de rouler un peu plus rapidement et de plutôt réduire la vitesse en utilisant uniquement le frein moteur. Le conducteur peut temporairement désengager la fonction de freinage du régulateur de vitesse.

Pour désengager la fonction CC :

- 1 appuyer sur la pédale d'accélérateur environ à mi-course puis relâcher la pédale.
- Le régulateur de vitesse désengage automatiquement la fonction de freinage automatique et la vitesse est réduite uniquement en utilisant le frein moteur.

#### **Avertissement**

- La fonction est un soutien supplémentaire au conducteur destinée à faciliter la conduite et à la rendre plus sûre – elle n'est pas en mesure de gérer toutes les situations dans toutes les conditions de circulation, météorologiques et routières.
- Il est conseillé au conducteur de lire toutes les sections du manuel de conduite et d'entretien au sujet de cette fonction pour connaître ces limites, dont le conducteur doit être conscient avant d'utiliser la fonction.
- Les fonctions de soutien au conducteur n'ont pas pour vocation de remplacer l'attention et le jugement du conducteur. Le conducteur est par principe toujours responsable de veiller à ce que la voiture soit conduite de manière sûre, à la vitesse appropriée, à une distance de sécurité appropriée par rapport aux véhicules qui précèdent, et conformément à la réglementation de circulation en vigueur.



## 10.1.1.2. Mode attente du régulateur de vitesse

Le régulateur de vitesse (CC [1]) peut être désactivé et placé en mode attente. Ceci peut être fait automatiquement ou par le conducteur.

Le mode attente signifie que la fonction est sélectionnée sur l'écran du conducteur, mais n'est pas activée. Le pictogramme de l'écran du conducteur est éteint et le régulateur de vitesse ne commande pas la vitesse.

### Mode attente en raison d'une mesure prise par le conducteur

Le régulateur de vitesse est désactivé et réglé en mode attente si l'une des situations suivantes se produit :

- la pédale de frein est enfoncée
- le sélecteur de vitesse est déplacé en position de point mort **N**
- le véhicule est conduit plus rapidement que la vitesse paramétrée pendant plus de 1 minute.

Le conducteur doit ensuite contrôler la vitesse du véhicule.

Augmentation temporaire de la vitesse en utilisant la pédale d'accélérateur, par exemple pour dépasser un autre véhicule : ceci n'affecte pas le réglage. Le véhicule retourne à la vitesse paramétrée lorsque la pédale d'accélérateur est relâchée.

### Mode attente automatique

L'activation du mode d'attente automatique peut être causée par l'un des éléments suivants:

- Les roues perdent de la traction.
- Le régime moteur (tr/min) est trop bas/trop élevé.
- La température des freins devient trop élevée.
- La vitesse du véhicule tombe en dessous de 30 km/h (20 mi/h).

Le conducteur doit ensuite contrôler la vitesse du véhicule.

## 10.1.1.3. Réglage de la vitesse enregistrée pour les fonctions de régulateur de vitesse

Il est possible de régler la vitesse mémorisée pour les fonctions du régulateur de vitesse et de Pilot Assist\*.

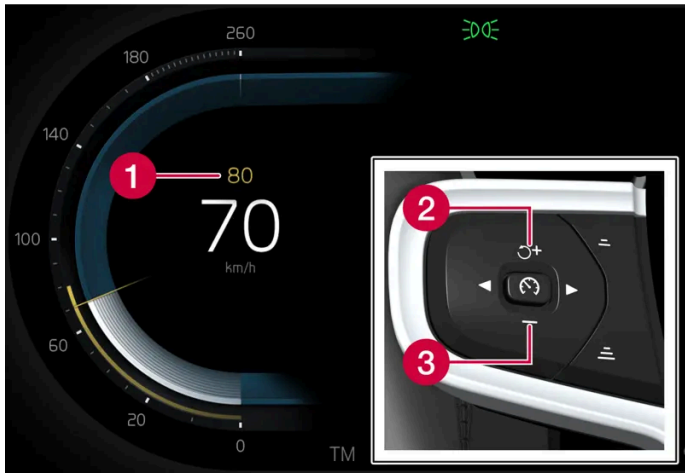

- 1 Vitesse sélectionnée
- 2 + : augmente la vitesse sélectionnée.
- 3 - : réduit la vitesse de consigne.

- 1 Modifier une vitesse de consigne en appuyant brièvement sur les boutons + (1) ou - (2) au volant, ou en appuyant longuement dessus.
    - **Brèves pressions** : Chaque pression modifie la vitesse par incréments de +/- 5 km/h (+/- 5 mph).
    - **Appuyer et maintenir** : Relâcher le bouton lorsque l'indicateur de la vitesse sélectionnée (3) s'est déplacé à la vitesse désirée.
- La vitesse réglée la plus récemment est enregistrée.

#### *i* Remarque

Pour les voitures sans Pilot Assist, la vitesse augmente de +/- 1 km/h (+/- 1 mi/h) à chaque pression sur le bouton.

## Effet de la pédale d'accélérateur

Si la vitesse est augmentée en appuyant sur la pédale d'accélérateur tout en appuyant sur le bouton + (1) du volant de direction, la vitesse du véhicule lorsque le bouton est pressé est enregistrée comme vitesse de consigne.

Augmentation temporaire de la vitesse en utilisant la pédale d'accélérateur, par exemple pour dépasser un autre véhicule : ceci n'affecte pas le réglage. Le véhicule retourne à la vitesse paramétrée lorsque la pédale d'accélérateur est relâchée.

## Vitesse possible

### Boîte de vitesses automatique

Les fonctions de soutien au conducteur peuvent suivre un autre véhicule à des vitesses depuis l'arrêt jusqu'à la vitesse maximale de la voiture.

Pilot Assist peut fournir une assistance de direction depuis pratiquement l'arrêt jusqu'à 140 km/h (87 mph).

La plus petite vitesse qui peut être paramétrée est 30 km/h (20 mph). Même si la fonction peut suivre un autre véhicule jusqu'à 0 km/h, il est impossible de sélectionner/mémoriser une vitesse inférieure à 30 km/h (20 mph).

\* Option/accessoire.

---

## 10.1.2. Pilot Assist

---

### 10.1.2.1. Freinage automatique avec fonctions de régulateur de vitesse

Le système de soutien au conducteur Pilot Assist\* possède une fonction de freinage spéciale dans un trafic lent et à l'arrêt. Dans certaines situations, le frein de stationnement est appliqué pour maintenir le véhicule à l'arrêt.

#### Fonction de freinage spéciale dans un trafic lent et à l'arrêt

Pour les arrêts courts liés au mode d'avance lente dans les embouteillages ou à l'arrêt aux feux de circulation, la conduite reprend automatiquement si le véhicule est arrêté pendant moins de environ 3 secondes. Au-delà, la fonction de soutien au conducteur passe en mode d'attente et la fonction de maintien automatique de frein est activée.

- 1 Cette fonction peut être réactivée de l'une des manières suivantes :
  - Appuyer sur le bouton  du clavier du volant de direction.
  - Pression sur la pédale d'accélérateur
- > La fonction reprend le suivi du véhicule qui précède si ce véhicule commence à se déplacer dans les environ 6 secondes.

#### **Avertissement**

Une augmentation notable de vitesse peut se produire lorsque la vitesse est reprise au moyen du bouton  du volant de direction.

### **Avertissement**

Les systèmes de soutien au conducteur émettent uniquement un avertissement pour les obstacles détectés par leur unité de radar – et par conséquent un avertissement peut être retardé ou absent.

- Ne jamais attendre l'avertissement ou l'intervention d'un système. Appliquer les freins en cas de besoin.

### **Remarque**

Les soutiens au conducteur ne peuvent immobiliser le véhicule que pendant 10 minutes. Ensuite, le frein de stationnement est appliqué et la fonction est désactivée.

Le frein de stationnement doit être desserré avant de pouvoir réactiver les soutiens au conducteur.

#### **Désactivation de la fonction de maintien automatique des freins**

Dans certaines situations, le maintien automatique est désactivé lorsque le véhicule est arrêté et cette fonction passe en mode attente. Ceci signifie que les freins sont relâchés et que le véhicule peut commencer à rouler. Le conducteur doit appliquer activement les freins pour maintenir le véhicule à l'arrêt.

Cela peut se produire dans l'une ou l'autre des situations suivantes :

- le conducteur pose son pied sur la pédale de frein.
- le frein de stationnement est serré.
- le sélecteur de vitesse est déplacé en position P, N ou R.
- Le conducteur met Pilot Assist en mode attente.

#### **Activation automatique du frein de stationnement**

Le frein de stationnement se serre si la fonction maintient la voiture à l'arrêt en utilisant les freins et :

- le conducteur ouvre la porte ou retire sa ceinture de sécurité.
- La fonction a maintenu la voiture à l'arrêt pendant plus de 10 minutes environ.
- Les freins ont surchauffé.
- Le conducteur coupe le moteur.

\* Option/accessoire.

---

## **10.1.2.2. Réglage de la vitesse enregistrée pour les fonctions de régulateur de vitesse**

Il est possible de régler la vitesse mémorisée pour les fonctions du régulateur de vitesse et de Pilot Assist\*.

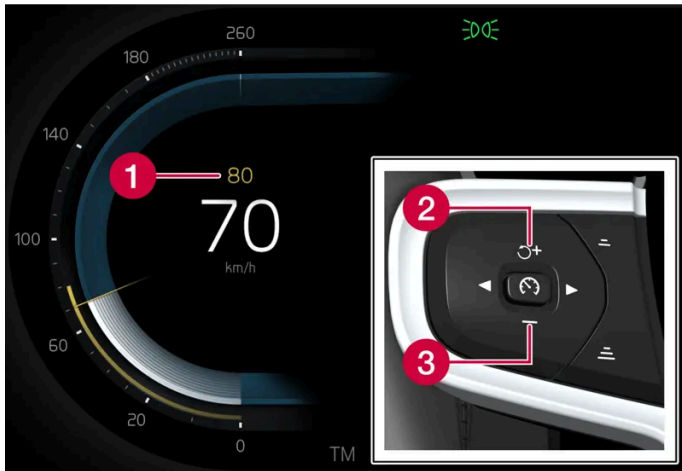

- 1 Vitesse sélectionnée
- 2 + : augmente la vitesse sélectionnée.
- 3 - : réduit la vitesse de consigne.

- 1 Modifier une vitesse de consigne en appuyant brièvement sur les boutons + (1) ou - (2) au volant, ou en appuyant longuement dessus.
    - **Brèves pressions** : Chaque pression modifie la vitesse par incréments de +/- 5 km/h (+/- 5 mph).
    - **Appuyer et maintenir** : Relâcher le bouton lorsque l'indicateur de la vitesse sélectionnée (3) s'est déplacé à la vitesse désirée.
- La vitesse réglée la plus récemment est enregistrée.

#### *i* Remarque

Pour les voitures sans Pilot Assist, la vitesse augmente de +/- 1 km/h (+/- 1 mi/h) à chaque pression sur le bouton.

## Effet de la pédale d'accélérateur

Si la vitesse est augmentée en appuyant sur la pédale d'accélérateur tout en appuyant sur le bouton + (1) du volant de direction, la vitesse du véhicule lorsque le bouton est pressé est enregistrée comme vitesse de consigne.

Augmentation temporaire de la vitesse en utilisant la pédale d'accélérateur, par exemple pour dépasser un autre véhicule : ceci n'affecte pas le réglage. Le véhicule retourne à la vitesse paramétrée lorsque la pédale d'accélérateur est relâchée.

## Vitesse possible

### Boîte de vitesses automatique

Les fonctions de soutien au conducteur peuvent suivre un autre véhicule à des vitesses depuis l'arrêt jusqu'à la vitesse maximale de la voiture.

Pilot Assist peut fournir une assistance de direction depuis pratiquement l'arrêt jusqu'à 140 km/h (87 mph).

La plus petite vitesse qui peut être paramétrée est 30 km/h (20 mph). Même si la fonction peut suivre un autre véhicule jusqu'à 0 km/h, il est impossible de sélectionner/mémoriser une vitesse inférieure à 30 km/h (20 mph).

\* Option/accessoire.

## 10.1.2.3. Changement de cible avec les fonctions du régulateur de vitesse

À certaines vitesses, les modèles avec boîte de vitesses automatique, système de soutien au conducteur et Pilot Assist\* peuvent commuter les véhicules cibles.

### Commutation des véhicules cibles

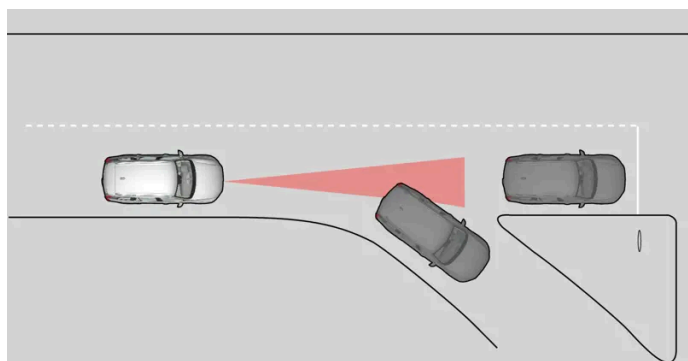

Si le véhicule cible à l'avant tourne brusquement, il peut exister une circulation arrêtée à l'avant.

Lorsque Pilot Assist suit activement un autre véhicule à des vitesses **inférieures** à 30 km/h (20 mi/h) et change de véhicule cible depuis un véhicule en déplacement vers un véhicule arrêté, Pilot Assist freine pour le véhicule arrêté.

#### **Avertissement**

Lorsque Pilot Assist suit un autre véhicule à des vitesses **supérieures** à environ 30 km/h (20 mi/h) et change de véhicule-cible – d'un véhicule mobile à un véhicule arrêté – Pilot Assist **ignore** le véhicule fixe et en fait accélère à la vitesse enregistrée.

- Le conducteur doit alors intervenir et appliquer les freins.

#### **Mode en attente automatique avec commutation de cibles**

Le système Pilot Assist se désengage et entre en mode de veille dans les cas suivants :

- la vitesse de votre véhicule tombe en dessous de 5 km/h (3 mph) et Pilot Assist ne peut déterminer si l'objet cible est un véhicule arrêté ou un autre objet, par exemple un casse-vitesse.
- quand la vitesse de votre véhicule tombe en dessous de 5 km/h (3 mi/h) et le véhicule qui précède tourne de sorte que Pilot Assist n'a plus aucun véhicule à suivre.

\* Option/accessoire.

## 10.1.2.4. Pilot Assist \*

Pilot Assist<sup>[1]</sup> peut aider le conducteur à maintenir une vitesse constante, en combinaison avec un intervalle de temps présélectionné du véhicule devant. Pilot Assist peut aussi aider le conducteur à garder la voiture à l'intérieur des marques de voie.

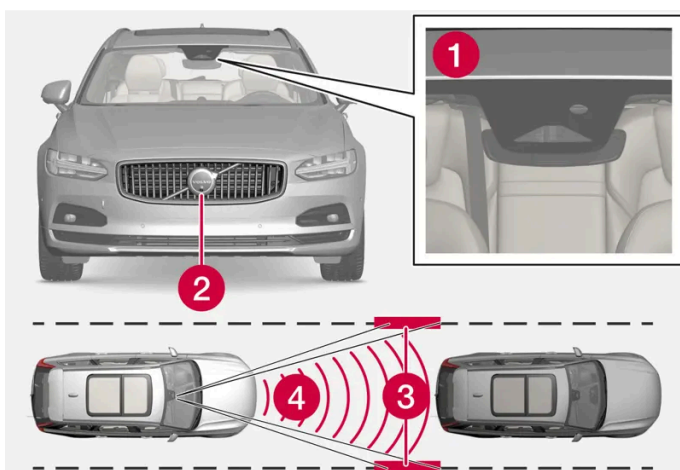

La caméra et les capteurs radars surveillent la distance par rapport au véhicule qui précède et détecte les marquages de voie.

- 1 Caméra
- 2 Capteur radar
- 3 Lectures des marquages de bordure

Le contenu de ce guide représente l'état du guide de l'utilisateur au moment de l'impression et pourrait ne pas être entièrement valide dans le futur. Pour de plus amples renseignements, veuillez consulter l'avis de non-responsabilité complète à la première page.

## Se familiariser avec Pilot Assist

Pilot Assist aide à maîtriser la voiture et vous devrez peut-être parcourir quelques kilomètres avec Pilot Assist avant de vous sentir parfaitement à l'aise avec la fonction. Il est important de connaître les applications et les limitations de la fonction pour en utiliser tous les avantages de manière sécuritaire.

La fonction Pilot Assist est principalement destinée à être utilisée sur les autoroutes ou d'autres routes principales, où elle peut rendre la conduite plus confortable et détendue.

Le conducteur sélectionne la vitesse et la distance désirées par rapport au véhicule qui précède. Pilot Assist surveille la distance par rapport au véhicule qui précède et les marquages latéraux de voie de circulation en utilisant le module de caméra. Le système maintient l'intervalle de temps sélectionné par rapport au véhicule qui précède en réglant automatiquement la vitesse de votre véhicule et en maintenant votre véhicule dans sa voie en fournissant une aide à la direction.

Pilot Assist régule la vitesse en accélérant et en freinant. Il est normal pour les freins d'émettre un léger son lorsqu'ils sont utilisés pour régler la vitesse.

Pilot Assist s'efforce :

- de réguler soigneusement la vitesse. Le conducteur doit toujours appliquer les freins dans les situations qui exigent un freinage immédiat. Par exemple, lorsque l'écart de vitesse entre les véhicules est très important ou lorsque le véhicule qui précède freine subitement. Étant donné les limites de la caméra et du capteur radar, le freinage peut survenir inopinément ou ne pas survenir du tout.
- de suivre un véhicule qui précède dans la même voie et maintenir un intervalle de temps par rapport à ce véhicule, intervalle qui est sélectionné par le conducteur. Si le capteur de radar ne détecte pas de véhicule à l'avant, il maintient la vitesse maximale choisie par le conducteur. Cela survient également si la vitesse du véhicule qui précède dépasse la vitesse maximale sélectionnée.

## Position de la voiture dans la voie \*

Lorsque Pilot Assist contribue à la direction, il essaie de positionner votre voiture à mi-chemin entre les marquages de voie. Pour une conduite plus souple, il est conseillé de laisser la voiture trouver une bonne position. Le conducteur peut toujours ajuster lui-même la position en augmentant l'effort de braquage. Il est important que le conducteur veille à ce que la voiture soit positionnée de manière sûre dans la voie.

Si Pilot Assist ne peut placer le véhicule correctement dans la voie, le conducteur doit désactiver Pilot Assist ou passer au Adaptive Cruise Control. Ceci est réalisé en appuyant sur la flèche droite sur le volant.

## Assistance de direction \*

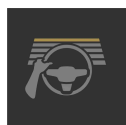

La teinte du pictogramme de volant de direction indique l'état actuel de l'assistance de direction :

- Si le volant s'allume, ceci indique que l'assistance de direction est active
- Si le volant s'éteint, ceci indique que l'assistance de direction est désactivée.

L'assistance de direction Pilot Assist est basée sur la surveillance de la direction du véhicule précédent et les lignes de signalisation latérales de voie de circulation. Le conducteur peut en tout temps régler les interventions du volant de Pilot Assist et changer de direction, par exemple pour changer de voie ou éviter des obstacles sur la route. On peut alors sentir une résistance dans le volant tant que l'assistance à la direction est activée.

### Désactivation temporaire de l'assistance à la direction



 **Avertissement**

Pilot Assist est désactivé automatiquement et reprend son préavis.

Lorsque les feux de direction sont utilisés, l'assistance de direction Pilot Assist est temporairement désactivée. Lorsque l'indicateur de direction est désactivé, l'assistance à la direction est réactivée automatiquement si les marquages des bords de la voie peuvent encore être détectés.

Si Pilot Assist est incapable de clairement déterminer la voie, par exemple, la caméra ne voit pas les marquages de bordure de voie, Pilot Assist désactive temporairement l'assistance à la direction. Le Adaptive Cruise Control demeure actif. L'assistance à la direction reprend lorsque la voie peut être à nouveau interprétée. Dans ces situations, de légères vibrations dans le volant peuvent alerter le conducteur du fait que l'assistance à la direction a été désactivée temporairement.

## En virage et aux carrefours

Pilot Assist est conçu pour interagir avec le conducteur, lequel ne doit donc jamais attendre que l'assistance de direction de la fonction Pilot Assist agisse mais plutôt toujours rester prêt à augmenter les efforts propres de direction, particulièrement en virages.

Lorsque le véhicule approche d'une bretelle ou d'une fourche dans la route, le conducteur doit diriger vers la voie désirée pour que Pilot Assist puisse détecter le sens désiré du déplacement.

## Mains sur le volant de direction <sup>[2]</sup>

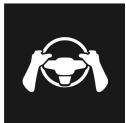

Pilot Assist fonctionne uniquement si les mains du conducteur se trouvent sur le volant de direction. Il importe également que le conducteur soit toujours actif et attentif en roulant, car Pilot Assist ne peut pas détecter toutes les situations et la fonction peut être désactivée et activée sans avertissement préalable.

 **Avertissement**

Ne pas attendre tous les niveaux d'avertissement et d'assistance des systèmes, il faut plutôt agir immédiatement si un signal d'avertissement est déclenché.

1. Si Pilot Assist détecte que les mains du conducteur ne sont pas sur le volant de direction, le système lance un avertissement à l'aide d'un symbole et d'un message textuel dans l'écran du conducteur pour inviter le conducteur à diriger activement le véhicule.
2. Si après quelques secondes le système ne parvient pas à détecter les mains du conducteur sur le volant, l'invitation à diriger activement la voiture est répétée accompagnée par un signal sonore.
3. Si après quelques secondes supplémentaires Pilot Assist ne parvient pas à détecter les mains du conducteur sur le volant, l'intensité du signal audible augmente et la fonction de pilotage est désactivée. Pilot Assist doit être réactivé à l'aide du bouton  au volant.
4. Si Pilot Assist est désactivé, des avertissements audibles et visuels supplémentaires sont émis et le système freine la voiture. Ce freinage se reproduit par secousse pour attirer l'attention du conducteur. <sup>[3]</sup> <sup>[2]</sup>
5. Le système continue de freiner la voiture jusqu'à l'arrêt dans sa propre voie et les feux de détresse s'allument <sup>[4]</sup>. <sup>[2]</sup>

## pentons et/ou lourdes charges.

Pilot Assist est principalement destiné à la conduite en terrain plat. La fonction peut être incapable de maintenir l'intervalle de temps correct par rapport au véhicule qui précède dans de fortes pentes. Le conducteur doit être particulièrement attentif et préparé à appliquer les freins.

Ne pas utiliser Pilot Assist si la voiture transporte une lourde charge ou tire une remorque.

Pilot Assist n'assure aucune assistance à la direction si un équipement est branché au connecteur de la barre de remorquage.

## Lire tous les avertissements avant l'utilisation

### **Avertissement**

- La fonction est un soutien supplémentaire au conducteur destinée à faciliter la conduite et à la rendre plus sûre – elle n'est pas en mesure de gérer toutes les situations dans toutes les conditions de circulation, météorologiques et routières.
- Il est conseillé au conducteur de lire toutes les sections du manuel de conduite et d'entretien au sujet de cette fonction pour connaître ces limites, dont le conducteur doit être conscient avant d'utiliser la fonction.
- Les fonctions de soutien au conducteur n'ont pas pour vocation de remplacer l'attention et le jugement du conducteur. Le conducteur est par principe toujours responsable de veiller à ce que la voiture soit conduite de manière sûre, à la vitesse appropriée, à une distance de sécurité appropriée par rapport aux véhicules qui précèdent, et conformément à la réglementation de circulation en vigueur.

### **Remarque**

Cette fonction utilise la caméra de la voiture et les capteurs radar, qui ont certaines restrictions générales.

### **Important**

La maintenance des composants intégrés du soutien au conducteur est réservée à un atelier – un atelier Volvo autorisé est recommandé.

 **Avertissement**

Dans certaines situations, l'assistance à la direction peut rencontrer des difficultés dans le soutien au conducteur ou peut être désactivée automatiquement – il est déconseillé d'utiliser l'assistance à la direction dans de tels cas. Exemples de ces situations :

- les marquages de voies ne sont pas clairs, sont usés, manquants, ou ils s'entrecroisent, ou en présence de plusieurs séries de marquages de voies.
- la séparation des voies est modifiée, par exemple lorsque les voies se séparent ou se rejoignent, ainsi que sur des bretelles d'accès.
- sur les chantiers et les changements brusques de la chaussée, par exemple lorsque les lignes peuvent ne plus indiquer le bon itinéraire.
- des coins ou d'autres lignes que les marquages de voie existent sur la chaussée auprès d'elle, par exemple en virage, sur des joints ou des réparations à la surface de la chaussée, des bords de barrières, des rails latéraux ou dans l'ombre,
- La voie est étroite ou sinueuse.
- la voie contient des crêtes ou des trous,
- la météo est mauvaise, par exemple dans la pluie, la neige ou le brouillard ou encore la neige fendue, la visibilité peut être réduite par un éclairage suffisant, un rétroéclairage, une chaussée mouillée, etc.

Le conducteur doit également être conscient des limites suivantes de la fonction Pilot Assist :

- Trottoirs élevés, barrières routières, obstacles temporaires (cônes de circulation, barrières de sécurité, etc.) ne sont pas détectés. Alternativement, il existe un risque de mauvaise interprétation de marque, avec le risque de contact entre le véhicule et de tels obstacles. Il est de la responsabilité du conducteur de s'assurer de ce que le véhicule maintienne une distance suffisante par rapport à de tels obstacles.
- La caméra et les radars sont incapables de détecter tous les objets et obstacles en approche dans des environnements de circulation tels que le nid-de-poule, les obstacles objet fixes qui bloquent complètement ou partiellement la route.
- La fonction Pilot Assist ne « voit » pas les piétons, les animaux, etc.
- L'entrée de direction recommandée est limitée en force, ce qui signifie que Pilot Assist ne peut pas toujours aider le conducteur à diriger et maintenir la voiture dans la voie.
- Dans les voitures équipées des données cartographiques, la fonction a la faculté d'exploiter des informations provenant de données cartographiques, ce qui peut entraîner une variations de performance.
- Pilot Assist est désactivée si la puissance hydraulique de la direction assistée asservie à la vitesse est momentanément réduite – par ex., pendant le refroidissement du système hydraulique suite à une surchauffe.

 **Avertissement**

Utiliser l'assistance à la direction uniquement si les lignes qui séparent les bandes de circulation sont clairement peintes sur chaque côté de la voie. Toute autre utilisation augmente le risque de contact avec les obstacles proches qui ne peuvent être détectés par la fonction.



### Avertissement

- Il ne s'agit pas d'un système d'évitement de collision. Le conducteur reste toujours responsable et doit intervenir si le système ne détecte pas un véhicule à l'avant.
- La fonction ne freine pas systématiquement pour les personnes ou pour les animaux, ni pour les petits véhicules tels que les vélos et les motos. De la même manière, il ne freine pas pour les remorques basses, les véhicules en approche, roulant lentement ou arrêtés et les objets.
- Ne pas utiliser cette fonction dans les situations exigeantes telles que la circulation urbaine, les carrefours, les chaussées glissantes, avec beaucoup d'eau ou de neige fondue, dans les averses de pluie ou de neige, en cas de visibilité médiocre, sur les routes sinueuses ou sur les bretelles d'autoroute.

\* Option/accessoire.

<sup>[1]</sup> En fonction du marché, cette fonction peut être fournie de série ou en option.

<sup>[2]</sup> La fonction est disponible dans certains marchés.

<sup>[3]</sup> Cette fonction peut varier selon les pays.



<sup>[4]</sup> La réglementation sur l'utilisation des feux de détresse varie d'un pays à l'autre.

---

## 10.1.2.5. Mode d'affichage de Pilot Assist \*

L'illustration ci-dessous montre comment Pilot Assist\* et Adaptive Cruise Control<sup>[1]</sup> peuvent être affichés à l'écran du conducteur.

### Indication par pictogramme

	Adaptive Cruise Control est actif. Pilot Assist est sélectionné, mais n'est pas disponible. Les critères de la fonction ne sont pas satisfaits.
	Pilot Assist est actif.

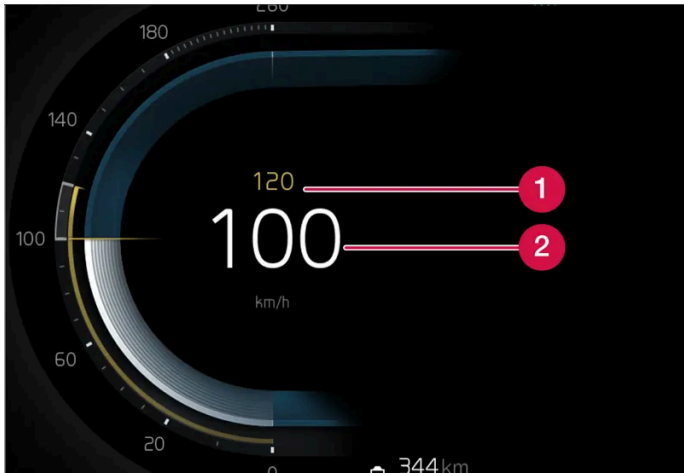

## Vitesse



Indicateurs de vitesse.

- 1 Vitesse sélectionnée
- 2 Vitesse actuelle de votre véhicule

## Intervalle de temps





	Lorsque le pictogramme de l'écran du conducteur montre une voiture, l'intervalle de temps jusqu'au véhicule situé à l'avant est réglé.
	Si aucune voiture n'est affichée, les fonctions respectent la vitesse mémorisée.

\* Option/accessoire.

[1] Ces fonctions peuvent être livrées de série ou en option, selon le marché.

## 10.1.2.6. Symboles et messages Pilot Assist\*

De nombreux pictogrammes et messages relatifs à Pilot Assist<sup>[1]</sup> peuvent s'afficher. Voici plusieurs exemples.

Symbole	Message	Signification
	Le pictogramme s'allume. Le symbole de voiture est allumé si la voiture est précédée d'un véhicule qui lui sert de référence.	Le véhicule maintient la vitesse paramétrée.
	Entretien requis du Pilot Assist Le pictogramme s'éteint	Le système ne fonctionne pas comme prévu. Un atelier doit être contacté. Pilot Assist est en mode attente.
	Pictogramme de volant éteint	Indique que l'assistance de direction est désactivée. Lorsque Pilot Assist fournit l'assistance de direction, le volant de direction s'allume.
	Symbole pour les mains sur le volant	Le système est incapable de détecter si le conducteur a les mains sur le volant. Placer les mains sur le volant de direction et diriger activement la voiture. Le système envoie différents avertissements associés à des signaux sonores. Les feux de détresse sont activés si la voiture doit ralentir jusqu'à l'arrêt.
	Capteur radar avant Capteur bloqué Consulter le manuel de conduite et d'entretien, Alignement incomplet du radar avant ou Alignement incomplet de la caméra avant	Nettoyer l'avant des détecteurs du capteur radar.

Un message textuel peut être effacé en appuyant brièvement sur le bouton  au centre du clavier du côté droit du volant.

Si le message demeure affiché, communiquer avec un atelier (nous recommandons un atelier Volvo agréé).

\* Option/accessoire.

<sup>[1]</sup> En fonction du marché, cette fonction peut être fournie de série ou en option.

## 10.1.2.7. Mode attente pour Pilot Assist \*

Pilot Assist et Adaptive Cruise Control<sup>[1]</sup> peuvent être désactivés et placés en mode attente. Ceci peut être fait automatiquement ou par le conducteur.

Le mode attente signifie que la fonction est sélectionnée sur l'écran du conducteur, mais n'est pas activée. Les fonctions ne contrôlent pas la vitesse, la distance par rapport au véhicule devant, et elles ne procurent pas d'assistance à la direction.

### Mode attente en raison d'une mesure prise par le conducteur

Pilot Assist est désactivé et réglé en mode attente si l'une des situations suivantes se produit :

- la pédale de frein est enfoncée
- le sélecteur de vitesse est déplacé en position de point mort **N**
- les feux de direction sont utilisés pendant plus de 1 minute.
- le véhicule est conduit plus rapidement que la vitesse paramétrée pendant plus de 1 minute.

Augmentation temporaire de la vitesse en utilisant la pédale d'accélérateur, par exemple pour dépasser un autre véhicule : ceci n'affecte pas le réglage. Le véhicule retourne à la vitesse paramétrée lorsque la pédale d'accélérateur est relâchée.

 **Avertissement**

- Avec Adaptive Cruise Control en mode attente, le conducteur doit intervenir, diriger et réguler à la fois la vitesse et la distance par rapport au véhicule qui précède.
- Si le système Adaptive Cruise Control sans assistance de direction est en mode attente, le conducteur peut être averti de la courte distance par la fonction d'alerte de distance\*.

## Mode attente automatique

 **Avertissement**

Avec le mode attente automatique, le conducteur est averti par un signal sonore et un message sur le tableau de bord.

- Le conducteur doit alors régler la vitesse du véhicule, appliquer les freins au besoin, diriger la voiture et maintenir une distance de sécurité par rapport aux autres véhicules.

Le mode d'attente automatique peut être activé en présence de l'une des conditions ci-dessous.

- L'un des systèmes dont dépend Pilot Assist cesse de fonctionner, par exemple, le contrôle de stabilité/antipatinage<sup>[2]</sup>.
- Le conducteur ouvre la porte.
- Le conducteur déboucle sa ceinture de sécurité.
- Le régime moteur (tr/min) est trop bas/trop élevé.
- Une ou plusieurs des roues perdent de l'adhérence.
- La température des freins est élevée.
- Le frein de stationnement est serré.
- La caméra et les capteurs radars sont couverts, par exemple, de neige ou par une forte pluie (l'objectif de la caméra/les ondes radar sont bloqués).
- La vitesse est inférieure à 5 km/h (3 mph) et Pilot Assist ne peut déterminer si le véhicule à l'avant est arrêté ou s'il s'agit d'un autre objet, tel qu'un dos d'âne.
- La vitesse est inférieure à 5 km/h (3 mph) et le véhicule qui précède tourne, de sorte que Pilot Assist n'a plus aucun véhicule à suivre.

\* Option/accessoire.

<sup>[1]</sup> En fonction du marché, cette fonction peut être fournie de série ou en option.

<sup>[2]</sup> Electronic Stability Control

---

## 10.1.2.8. Paramétrage de l'intervalle temporel par rapport au véhicule qui précède

Il est possible de mémoriser (maintenir) l'intervalle de temps par rapport au véhicule qui précède avec la fonction Pilot Assist\*.

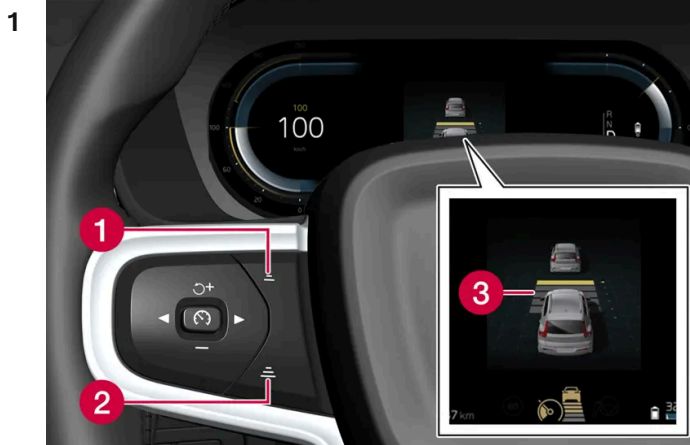

1 Commandes de paramétrage d'un intervalle de temps.

- 1 Réduire l'intervalle de temps
- 2 Augmenter l'intervalle de temps
- 3 Indicateur de distance

Appuyer sur les boutons (1) ou (2) pour diminuer ou augmenter l'intervalle de temps.

➤ Le témoin des distances (3) affiche l'intervalle de temps actuel.

Les différents intervalles de temps par rapport au véhicule qui précède peuvent être sélectionnés et s'afficher au tableau de bord sous la forme de 1 à 5 barres horizontales. Au plus de barres, au plus long l'intervalle de temps. Une barre présente un intervalle d'environ 1 seconde par rapport au véhicule qui précède. 5 barres représentent environ 3 secondes.

Pour aider votre véhicule à suivre le véhicule qui précède aussi régulièrement et confortablement que possible, la fonction Pilot Assist permet de régler l'intervalle de temps de varier de manière notable dans certaines situations. À de faibles vitesses, lorsque la distance par rapport au véhicule qui précède est courte, Pilot Assist augmente légèrement l'intervalle de temps.

**i Remarque**

Lorsque le pictogramme du tableau de bord montre un véhicule et un volant de direction, Pilot Assist suit un véhicule à l'avant à un intervalle de temps présélectionné.

Lorsque seul un volant de direction est affiché, il n'existe pas de véhicule à l'avant à une distance raisonnable.



 **Remarque**

- Plus la vitesse des véhicules est élevée, plus la distance les séparant est importante pour un intervalle de temps déterminé.
- Utiliser uniquement les intervalles de temps autorisés par les règlements de circulation locaux.
- Si les soutiens au conducteur ne semblent pas réagir avec une augmentation de la vitesse lorsque la fonction est activée, la cause peut être l'intervalle de temps par rapport au véhicule qui précède qui est plus court que l'intervalle de temps sélectionné.

 **Avertissement**

- Utiliser uniquement un intervalle de temps adapté à la circulation actuelle.
- Le conducteur doit être conscient du fait que de brefs intervalles de temps ne lui laissent qu'un temps limité pour réagir et agir à toute situation imprévue de la circulation.

\* Option/accessoire.

---

## 10.1.2.9. Différence entre Pilot Assist\* et assistance de voie

Pilot Assist est une fonction de confort qui peut vous aider à maintenir votre voiture dans sa propre voie et à maintenir une distance de sécurité par rapport aux véhicules qui vous précèdent. L'assistance de voie<sup>[1]</sup> est une fonction qui, de la même manière, peut vous aider dans certaines situations à réduire le risque que votre voiture dévie accidentellement de sa propre voie.

### Pilot Assist



Pilot Assist peut vous aider à guider la voiture entre les marquages latéraux de voie, ainsi qu'à maintenir une vitesse ou un intervalle de temps prédéterminé par rapport au véhicule qui vous précède. La fonction peut également aider la voiture à maintenir une position avantageuse dans la voie au moyen des lignes de signalisation de la voie.

#### Que fait Pilot Assist ?

- Il peut vous aider à maintenir la voiture dans sa voie en assistant la direction dans certains cas.
- Peut aider à maintenir une vitesse ou une distance prédéfinie par rapport au véhicule qui précède au moyen de manœuvres d'accélération et de freinage.

#### Comment savoir si Pilot Assist est opérationnel ?

Les symboles dans l'affichage du conducteur dans la voiture indiquent quand Pilot Assist est opérationnel.

	Adaptive Cruise Control est actif. Pilot Assist est sélectionné, mais n'est pas disponible. Les critères de la fonction ne sont pas satisfaits.
	Pilot Assist est actif.

## Assistance de voie

L'assistance de voie peut apporter une assistance sur la direction et/ou un avertissement au conducteur lorsque le véhicule est sur le point de quitter sa voie involontairement. Cette fonction est active dans la plage de vitesses 65-180 km/h (40-112 mph) sur les routes dotées de marquages de voie clairement visibles.

### Comment intervient le système d'assistance de voie ?

- Le système d'assistance de voie peut fournir au conducteur une assistance sur la direction, ramène la voiture dans sa voie et/ou émet des avertissements au moyen de vibrations du volant.

### Comment savoir si l'assistance de voie est opérationnelle ?

Les symboles dans l'affichage du conducteur dans la voiture montrent l'état de la fonction.



Un symbole éteint dans l'affichage du conducteur signifie que la fonction est active mais que les conditions ne sont pas réunies pour LKA.



Un symbole blanc dans l'affichage du conducteur signifie que les conditions sont réunies pour LKA et que la fonction est disponible.



Un symbole orange dans l'affichage du conducteur signifie que LKA fournit une assistance sur la direction pour revenir dans la voie et/ou émettra des avertissements au moyen de vibrations du volant.

### **Avertissement**

Il demeure de la responsabilité du conducteur de veiller à conduire la voiture en toute sécurité. Avant d'utiliser cette fonction, il est recommandé au conducteur de lire toutes les sections relatives à la fonction dans le manuel de conduite et d'entretien.

### **Avertissement**

- La fonction est un soutien supplémentaire au conducteur destinée à faciliter la conduite et à la rendre plus sûre – elle n'est pas en mesure de gérer toutes les situations dans toutes les conditions de circulation, météorologiques et routières.
- Il est conseillé au conducteur de lire toutes les sections du manuel de conduite et d'entretien au sujet de cette fonction pour connaître ces limites, dont le conducteur doit être conscient avant d'utiliser la fonction.
- Les fonctions de soutien au conducteur n'ont pas pour vocation de remplacer l'attention et le jugement du conducteur. Le conducteur est par principe toujours responsable de veiller à ce que la voiture soit conduite de manière sûre, à la vitesse appropriée, à une distance de sécurité appropriée par rapport aux véhicules qui précèdent, et conformément à la réglementation de circulation en vigueur.

\* Option/accessoire.

[1] Lane Keeping Aid(LKA)

## 10.1.2.10. Avertissement des fonctions du régulateur de vitesse en cas de risque de collision

Le système de soutien au conducteur Pilot Assist\* peut avertir le conducteur si sa voiture se rapproche soudainement trop de la voiture qui précède.



Signal sonore et pictogramme d'avertissement de collision

- 1 Signal sonore en cas de risque de collision
- 2 Symbole d'avertissement de collision
- 3 Surveillance de distance par caméra et capteurs radars

Pilot Assist utilise environ 40% de la capacité de freinage du véhicule. Si une situation exige davantage de force de freinage que ce que le soutien au conducteur peut offrir et si le conducteur n'applique pas les freins, un témoin d'avertissement et un signal d'avertissement sonore sont activés pour alerter le conducteur de la nécessité d'une action immédiate.

### **Avertissement**

Les systèmes de soutien au conducteur émettent uniquement un avertissement pour les véhicules détectés par leur unité de radar – et par conséquent un avertissement peut être retardé ou absent. Ne jamais attendre l'avertissement. Appliquer les freins en cas de besoin.



Pictogramme d'avertissement de collision sur le pare-brise

Dans les véhicules équipés d'un affichage tête haute\*, un pictogramme d'avertissement clignotant s'affiche au pare-brise.

### **Remarque**

Les avertissements visuels au pare-brise peuvent être difficiles à voir dans les cas de forte lumière solaire, de réflexions, de contrastes lumineuses extrêmes ou si le conducteur porte des lunettes de soleil ou ne regarde pas devant lui.

\* Option/accessoire.

---

## 10.1.3. Aide au dépassement

---

### 10.1.3.1. Aide au dépassement\*

L'Aide au dépassement peut aider le conducteur lors du dépassement d'autres véhicules. La fonction peut être utilisée avec Pilot Assist\*.

Lorsque Pilot Assist surveille un véhicule qui précède et que vous indiquez votre intention de dépasser ce véhicule en actionnant l'indicateur de direction<sup>[1]</sup>, les systèmes peuvent commencer à accélérer la voiture vers le véhicule qui précède **avant** que votre voiture ne se déplace dans la voie de dépassement.

La fonction retarde ensuite une réduction de vitesse pour éviter un freinage prématuré lorsque votre véhicule approche d'un véhicule qui se déplace plus lentement.

**Le contenu de ce guide représente l'état du guide de l'utilisateur au moment de l'impression et pourrait ne pas être entièrement valide dans le futur. Pour de plus amples renseignements, veuillez consulter l'avis de non-responsabilité complète à la première page.**

La fonction reste active jusqu'à ce que votre véhicule ait dépassé un autre véhicule.

 **Avertissement**

Veillez remarquer que cette fonction peut être activée dans davantage situations que simplement le dépassement d'un autre véhicule, comme dans le cas où un indicateur de direction est utilisé pour signaler un changement de voie ou avant de quitter pour une autre route – le véhicule accélère ensuite brièvement.

 **Avertissement**

- La fonction est un soutien supplémentaire au conducteur destinée à faciliter la conduite et à la rendre plus sûre – elle n'est pas en mesure de gérer toutes les situations dans toutes les conditions de circulation, météorologiques et routières.
- Il est conseillé au conducteur de lire toutes les sections du manuel de conduite et d'entretien au sujet de cette fonction pour connaître ces limites, dont le conducteur doit être conscient avant d'utiliser la fonction.
- Les fonctions de soutien au conducteur n'ont pas pour vocation de remplacer l'attention et le jugement du conducteur. Le conducteur est par principe toujours responsable de veiller à ce que la voiture soit conduite de manière sûre, à la vitesse appropriée, à une distance de sécurité appropriée par rapport aux véhicules qui précèdent, et conformément à la réglementation de circulation en vigueur.

\* Option/accessoire.

[1] Seul le feu de direction du côté gauche pour les véhicules avec conduite à gauche ou le feu de direction du côté droit pour les véhicules avec conduite à droite.

---

## 10.1.3.2. Utilisation de l'aide au dépassement\*

Il est possible d'utiliser l'assistance au dépassement avec Pilot Assist\* et Adaptive Cruise Control. L'utilisation de l'aide au dépassement exige certains critères.

Pour activer l'aide au dépassement :

- votre véhicule doit suivre un véhicule placé à l'avant (le véhicule cible)
- **la vitesse actuelle** doit être d'au moins 70 km/h (43 mph).
- **la vitesse sélectionnée** doit être suffisamment élevée pour dépasser en toute sécurité un autre véhicule.

Pour lancer l'aide au dépassement :

- 1 Actionner le feu de direction du côté gauche.
- L'aide au dépassement amorce l'accélération et réduit l'intervalle jusqu'au véhicule à l'avant pendant une période limitée afin de faciliter le dépassement. Si aucun dépassement n'est réalisé, l'intervalle retourne à la valeur prédéfinie.

 **Avertissement**

Le conducteur doit être conscient des changements soudains possible en utilisant l'aide au stationnement. La fonction peut causer une accélération non désirée dans certaines situations.

Certaines situations doivent être évitées, par exemple si :

- le véhicule s'approche d'une sortie pour tourner dans la même direction que celle d'un dépassement normal
- le véhicule à l'avant ralentit avant que votre véhicule n'ait eu le temps de s'engager dans la boîte de dépassement,
- la circulation dans la voie de dépassement ralentit,



Ce type de situation peut être évité par le réglage temporaire de Pilot Assist en mode d'attente.

\* Option/accessoire.

## 10.1.4. Fonctions du régulateur de vitesse

Il existe plusieurs systèmes d'aide à la conduite qui peuvent vous aider à maintenir une vitesse appropriée en fonction de la situation. Voici un résumé pour les rendre plus faciles à distinguer les uns des autres.

Il est recommandé de lire toutes les sections du Manuel de conduite et d'entretien relatives à une fonction pour connaître des facteurs tels que ses limites et ce que le conducteur doit savoir avant d'utiliser le système.

	Régulateur de vitesse <sup>[1]</sup>	Adaptive Cruise Control <sup>[2]</sup>	Pilot Assist* <sup>[2]</sup>
Symboles à l'écran du conducteur			

	Régulateur de vitesse <sup>[1]</sup>	Adaptive Cruise Control <sup>[2]</sup>	Pilot Assist* <sup>[2]</sup>
Brève description	Le régulateur de vitesse aide le conducteur à maintenir une vitesse uniforme, offrant potentiellement une expérience de conduite plus relaxante sur les autoroutes et les longues routes droites, par exemple, dans des conditions de circulation fluide.	Adaptive Cruise Control peut aider le conducteur à maintenir une vitesse constante ainsi qu'un intervalle de temps prédéterminé par rapport au véhicule qui précède.	La fonction Pilot Assist peut contribuer à maintenir le véhicule dans la voie de circulation en fournissant une assistance de direction et en maintenant une vitesse uniforme ainsi qu'un intervalle de temps sélectionné par rapport au véhicule qui précède.

[1] Cruise Control

[2] En fonction du marché, cette fonction peut être fournie de série ou en option.

\* Option/accessoire.

## 10.1.5. Boutons de volant des fonctions de régulateur de vitesse

Dans l'écran central, la fonction de régulateur de vitesse sélectionnée peut être contrôlée avec le bouton de roue de direction gauche. Ceci s'applique au régulateur de vitesse (CC <sup>[1]</sup>), Pilot Assist\*, à l'Intelligent Speed Assist et au Adaptive Cruise Control\*.

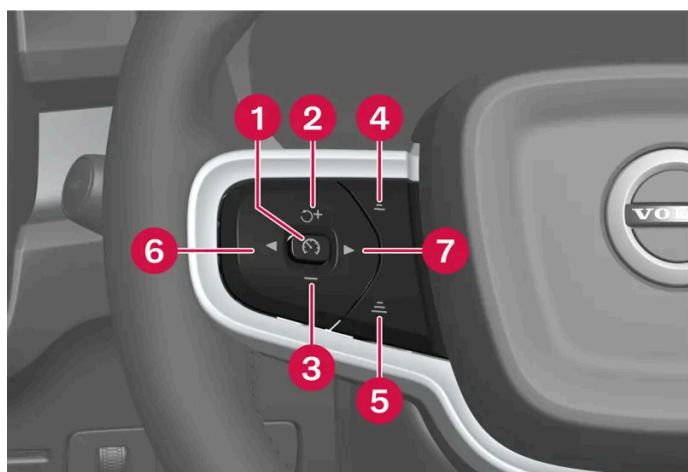

Boutons de fonction du régulateur de vitesse

- 1 : **depuis le mode attente** – Active la fonction sélectionnée et sélectionne la vitesse actuelle. : **Depuis le mode actif** – Règle la fonction en mode d'attente.
- 2 : **depuis le mode attente** – Active la fonction sélectionnée et rétablit la vitesse mémorisée. : **Depuis le mode actif** – Augmente la vitesse mémorisée.
- 3 – réduit la vitesse sélectionnée.
- 4 – Réduit l'intervalle de temps par rapport au véhicule qui précède.
- 5 – Augmente l'intervalle de temps par rapport au véhicule qui précède.
- 6 : Active et désactive Intelligent Speed Assist <sup>[2]</sup>.
- 7 : change entre Pilot Assist\* et le Adaptive Cruise Control\*.

### **Avertissement**

- La fonction est un soutien supplémentaire au conducteur destinée à faciliter la conduite et à la rendre plus sûre – elle n'est pas en mesure de gérer toutes les situations dans toutes les conditions de circulation, météorologiques et routières.
- Il est conseillé au conducteur de lire toutes les sections du manuel de conduite et d'entretien au sujet de cette fonction pour connaître ces limites, dont le conducteur doit être conscient avant d'utiliser la fonction.
- Les fonctions de soutien au conducteur n'ont pas pour vocation de remplacer l'attention et le jugement du conducteur. Le conducteur est par principe toujours responsable de veiller à ce que la voiture soit conduite de manière sûre, à la vitesse appropriée, à une distance de sécurité appropriée par rapport aux véhicules qui précèdent, et conformément à la réglementation de circulation en vigueur.





[1] Cruise Control

\* Option/accessoire.

[2] La fonction est disponible dans certains marchés, mais pas pour les voitures munies d'un moteur diesel.

## 10.1.6. Sélection et activation des fonctions de régulateur de vitesse

Advenant une préférence particulière du régulateur de vitesse, il peut être sélectionné dans l'écran central avant l'activation avec le bouton du volant. Ceci s'applique au régulateur de vitesse (CC<sup>[1]</sup>), Pilot Assist\* et Adaptive Cruise Control\*.

- 1 Appuyez sur  dans l'écran central.
- 2 Effleurez **Conduite** et activez la fonction souhaitée.
- 3 Lorsque la fonction souhaitée est sélectionnée – appuyer sur le bouton de volant  pour l'activer.
  - Le symbole à l'écran du conducteur s'allume – la fonction est activée et la vitesse actuelle est mémorisée comme la vitesse maximale.
- 4 Si la fonction est réglée en mode d'attente – appuyer sur le bouton de volant  pour la réactiver.
  - Le témoin du régulateur de vitesse de l'écran du conducteur s'allume – la voiture continue alors de suivre la dernière vitesse mémorisée.
- 5 Utilisez le bouton de volant  pour basculer entre Pilot Assist\* et Adaptive Cruise Control\*.

Pour toujours obtenir Pilot Assist lors de l'activation du régulateur de vitesse pour chacun des nouveaux cycles de conduite :



- 1 Appuyez sur  dans l'écran central.
- 2 Effleurer **Conduite**.
- 3 Activer **Pilot Assist par défaut**.

 **Avertissement**

Une augmentation notable de vitesse peut se produire lorsque la vitesse est reprise au moyen du bouton  du volant de direction.

## Critères

Certains critères doivent être satisfaits pour en mesure de démarrer l'une des fonctions.

### Régulateur de vitesse

- Pour lancer le régulateur de vitesse à partir du mode attente, la vitesse actuelle du véhicule doit être de 30 km/h (20 mph) ou plus.

### Adaptive Cruise Control

- la ceinture de sécurité du conducteur doit être bouclée et la porte du conducteur doit être fermée.
- Un véhicule doit se trouver à l'avant (véhicule cible), à une distance raisonnable, ou la vitesse actuelle de votre véhicule doit atteindre au moins 15 km/h (9 mph).

### Pilot Assist

- la ceinture de sécurité du conducteur doit être bouclée et la porte du conducteur doit être fermée.
- Les marquages de la route doivent être clairs et détectables par la voiture.
- Un véhicule doit se trouver à l'avant (véhicule cible), à une distance raisonnable, ou la vitesse actuelle de votre véhicule doit atteindre au moins 15 km/h (9 mph).
- La vitesse ne doit pas dépasser 140 km/h (87 mi/h).
- Le conducteur doit garder les mains sur le volant.

<sup>[1]</sup> Cruise Control

\* Option/accessoire.

## 10.1.7. Désactivation des fonctions de régulateur de vitesse

Les fonctions de régulateur de vitesse peuvent être désactivées avec un bouton de volant. La fonction passe alors en mode d'attente. Ceci s'applique au régulateur de vitesse (CC <sup>[1]</sup>) et à Pilot Assist\*.

- 1 Appuyer sur le bouton  du clavier du volant de direction.
- Les pictogrammes et les indicateurs de l'écran du conducteur sont éteints – la fonction de régulateur de vitesse sélectionnée est en mode d'attente.

Lorsqu'une autre fonction est sélectionnée à l'écran central, le symbole de l'écran du conducteur et le repère qui indique une fonction précédemment sélectionnée sont dissimulés; la vitesse définie/mémorisée est alors supprimée.

### **Avertissement**

Si les fonctions du régulateur de vitesse sont en mode attente, le conducteur doit intervenir et régler à la fois la vitesse et la distance par rapport au véhicule qui précède.

<sup>[1]</sup> Cruise Control

\* Option/accessoire.

---

## 10.2. Avertissement de distance

---

### 10.2.1. Alerte de distance \*

La fonction d'alerte de distance<sup>[1]</sup> peut aider le conducteur à remarquer que l'intervalle de temps par rapport au véhicule à l'avant est trop bref. Cela nécessite que la voiture soit équipée d'un écran tête haute\* pour afficher l'alerte de distance.

Dans les voitures équipées de l'affichage tête haute, un symbole s'affiche sur le pare-brise lorsque l'intervalle de temps jusqu'au véhicule qui précède tombe en deçà d'une certaine limite.

L'alerte de distance est active aux vitesses supérieures à 30 km/h (20 mph) et réagit uniquement pour les véhicules à l'avant qui se déplacent dans le même sens que votre véhicule. Aucune information de distance n'est fournie pour les véhicules en approche, qui se déplacent lentement ou qui sont arrêtés.

### **Remarque**

Les avertissements visuels au pare-brise peuvent être difficiles à voir dans les cas de forte lumière solaire, de réflexions, de contrastes lumineuses extrêmes ou si le conducteur porte des lunettes de soleil ou ne regarde pas devant lui.

 **Remarque**

L'alerte de distance est désactivée pendant que Pilot Assist\* est actif.

 **Avertissement**

L'avertissement de distance ne réagit que si l'intervalle de temps jusqu'à un véhicule qui précède chute en deçà d'une certaine limite; la vitesse de votre voiture n'est pas affectée.

 **Avertissement**

- La fonction est un soutien supplémentaire au conducteur destinée à faciliter la conduite et à la rendre plus sûre – elle n'est pas en mesure de gérer toutes les situations dans toutes les conditions de circulation, météorologiques et routières.
- Il est conseillé au conducteur de lire toutes les sections du manuel de conduite et d'entretien au sujet de cette fonction pour connaître ces limites, dont le conducteur doit être conscient avant d'utiliser la fonction.
- Les fonctions de soutien au conducteur n'ont pas pour vocation de remplacer l'attention et le jugement du conducteur. Le conducteur est par principe toujours responsable de veiller à ce que la voiture soit conduite de manière sûre, à la vitesse appropriée, à une distance de sécurité appropriée par rapport aux véhicules qui précèdent, et conformément à la réglementation de circulation en vigueur.

\* Option/accessoire.

<sup>[1]</sup> Distance Alert

## 10.2.2. Limites d'avertissement de distance

La fonction d'avertissement de distance<sup>[1]</sup> peut être limitée dans certaines situations. Elle n'est disponible que dans les véhicules dotés de la fonction d'affichage d'informations sur le pare-brise avec un affichage tête haute\*.

### Avertissement

- La taille d'un véhicule peut avoir une incidence sur la capacité de le détecter, ce qui peut signifier que l'avertissement s'allume après un court intervalle ou qu'il n'apparaît pas de manière temporaire.
- Les très grandes vitesses peuvent causer un éclaircissement de l'avertissement après un intervalle plus rapproché étant donné les limites de la portée de l'unité de radar.

### Remarque

Cette fonction utilise les capteurs radars et(ou) les caméras de la voiture, qui présentent certaines restrictions générales.

<sup>[1]</sup> Distance Alert

\* Option/accessoire.

## 10.2.3. Paramétrage de l'intervalle temporel par rapport au véhicule qui précède

Il est possible de mémoriser (maintenir) l'intervalle de temps par rapport au véhicule qui précède avec la fonction Pilot Assist\*.

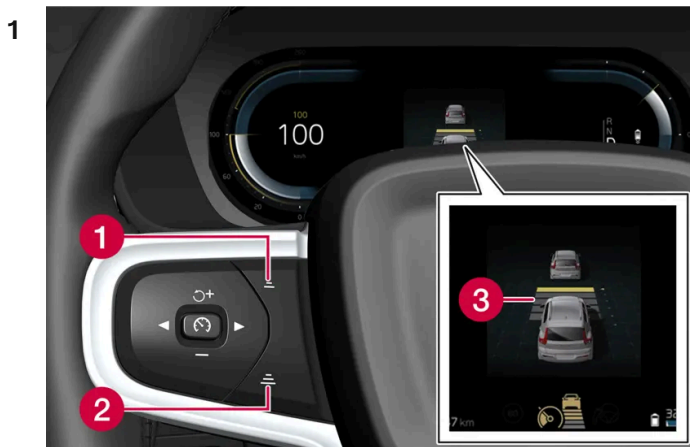

Commandes de paramétrage d'un intervalle de temps.

- 1 Réduire l'intervalle de temps
- 2 Augmenter l'intervalle de temps

Le contenu de ce guide représente l'état du guide de l'utilisateur au moment de l'impression et pourrait ne pas être entièrement valide dans le futur. Pour de plus amples renseignements, veuillez consulter l'avis de non-responsabilité complète à la première page.

### 3 Indicateur de distance

Appuyer sur les boutons (1) ou (2) pour diminuer ou augmenter l'intervalle de temps.

- Le témoin des distances (3) affiche l'intervalle de temps actuel.

Les différents intervalles de temps par rapport au véhicule qui précède peuvent être sélectionnés et s'afficher au tableau de bord sous la forme de 1 à 5 barres horizontales. Au plus de barres, au plus long l'intervalle de temps. Une barre présente un intervalle d'environ 1 seconde par rapport au véhicule qui précède. 5 barres représentent environ 3 secondes.

Pour aider votre véhicule à suivre le véhicule qui précède aussi régulièrement et confortablement que possible, la fonction Pilot Assist permet de régler l'intervalle de temps de varier de manière notable dans certaines situations. À de faibles vitesses, lorsque la distance par rapport au véhicule qui précède est courte, Pilot Assist augmente légèrement l'intervalle de temps.

#### Remarque

Lorsque le pictogramme du tableau de bord montre un véhicule et un volant de direction, Pilot Assist suit un véhicule à l'avant à un intervalle de temps présélectionné.

Lorsque seul un volant de direction est affiché, il n'existe pas de véhicule à l'avant à une distance raisonnable.

#### Remarque

- Plus la vitesse des véhicules est élevée, plus la distance les séparant est importante pour un intervalle de temps déterminé.
- Utiliser uniquement les intervalles de temps autorisés par les règlements de circulation locaux.
- Si les soutiens au conducteur ne semblent pas réagir avec une augmentation de la vitesse lorsque la fonction est activée, la cause peut être l'intervalle de temps par rapport au véhicule qui précède qui est plus court que l'intervalle de temps sélectionné.

#### Avertissement

- Utiliser uniquement un intervalle de temps adapté à la circulation actuelle.
- Le conducteur doit être conscient du fait que de brefs intervalles de temps ne lui laissent qu'un temps limité pour réagir et agir à toute situation imprévue de la circulation.

\* Option/accessoire.

## 10.2.4. Avertissement des fonctions du régulateur de vitesse en cas de risque de collision

Le système de soutien au conducteur Pilot Assist\* peut avertir le conducteur si sa voiture se rapproche soudainement trop de la voiture qui précède.

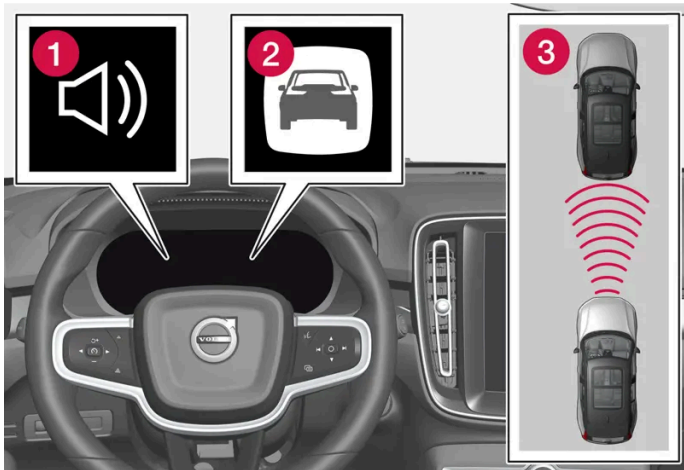

Signal sonore et pictogramme d'avertissement de collision

- 1 Signal sonore en cas de risque de collision
- 2 Symbole d'avertissement de collision
- 3 Surveillance de distance par caméra et capteurs radars

Pilot Assist utilise environ 40% de la capacité de freinage du véhicule. Si une situation exige davantage de force de freinage que ce que le soutien au conducteur peut offrir et si le conducteur n'applique pas les freins, un témoin d'avertissement et un signal d'avertissement sonore sont activés pour alerter le conducteur de la nécessité d'une action immédiate.

#### **Avertissement**

Les systèmes de soutien au conducteur émettent uniquement un avertissement pour les véhicules détectés par leur unité de radar – et par conséquent un avertissement peut être retardé ou absent. Ne jamais attendre l'avertissement. Appliquer les freins en cas de besoin.



Pictogramme d'avertissement de collision sur le pare-brise

Dans les véhicules équipés d'un affichage tête haute\*, un pictogramme d'avertissement clignotant s'affiche au pare-brise.

 Remarque

Les avertissements visuels au pare-brise peuvent être difficiles à voir dans les cas de forte lumière solaire, de réflexions, de contrastes lumineuses extrêmes ou si le conducteur porte des lunettes de soleil ou ne regarde pas devant lui.

\* Option/accessoire.

---

## 10.3. Blind Spot Information

### 10.3.1. BLIS \*

La fonction BLIS<sup>[1]</sup> est conçue pour contribuer à fournir une assistance dans une circulation intense sur des routes comportant plusieurs voies dans le même sens en aidant le conducteur à détecter la présence des véhicules dans les angles morts, derrière et sur les côtés du véhicule.



Emplacement de la lampe indicatrice BLIS

BLIS est un système d'aide au conducteur conçu pour alerter le conducteur au sujet :

- des véhicules dans l'angle mort

- les véhicules approchant rapidement dans les voies adjacentes.

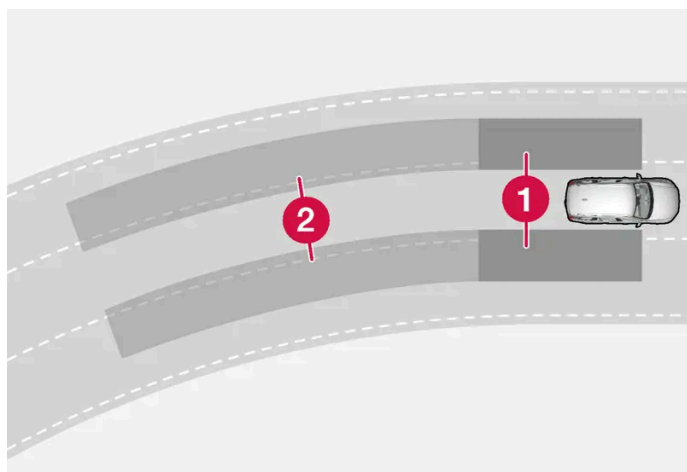

Aperçu de la fonction BLIS

- 1 Zone d'angle mort
- 2 Zone pour véhicule en approche rapide

Le véhicule est conçu pour réagir à ce qui suit :

- votre voiture est dépassée par d'autres véhicules
- un autre véhicule s'approche de votre voiture à une certaine vitesse.

Lorsque BLIS détecte un véhicule dans la zone 1 ou un véhicule en approche rapide dans la zone 2, une lampe indicatrice s'allume dans le rétroviseur droit ou gauche et reste allumée. Si le conducteur utilise ensuite le feu de direction sur le côté de l'avertissement, la lampe indicatrice devient plus brillante et commence à clignoter.

BLIS est active lorsque le véhicule du conducteur roule à une vitesse supérieure à 12 km/h (7 mi/h).

BLIS réagit aux véhicules qui passent jusqu'à 100 km/h (62 mi/h) plus rapidement que votre véhicule.

#### Remarque

Le témoin s'allume du côté du véhicule où le système a détecté le véhicule. Si le véhicule est dépassé des deux côtés à la fois, les deux témoins s'allument.

#### Avertissement

- La fonction est un soutien supplémentaire au conducteur destinée à faciliter la conduite et à la rendre plus sûre – elle n'est pas en mesure de gérer toutes les situations dans toutes les conditions de circulation, météorologiques et routières.
- Il est conseillé au conducteur de lire toutes les sections du manuel de conduite et d'entretien au sujet de cette fonction pour connaître ces limites, dont le conducteur doit être conscient avant d'utiliser la fonction.
- Les fonctions de soutien au conducteur n'ont pas pour vocation de remplacer l'attention et le jugement du conducteur. Le conducteur est par principe toujours responsable de veiller à ce que la voiture soit conduite de manière sûre, à la vitesse appropriée, à une distance de sécurité appropriée par rapport aux véhicules qui précèdent, et conformément à la réglementation de circulation en vigueur.



\* Option/accessoire.

<sup>[1]</sup> Blind Spot Information

---

## 10.3.2. Messages BLIS\*

De nombreux messages relatifs à BLIS<sup>[1]</sup> peuvent être affichés dans l'écran du conducteur. Voici plusieurs exemples.

Message	Signification
Entretien requis du capteur d'angle mort	Le système ne fonctionne pas comme prévu. Un atelier doit être contacté <sup>[2]</sup> .

Un message textuel peut être effacé en appuyant brièvement sur le bouton  au centre du clavier du côté droit du volant.

Si le message demeure affiché, communiquer avec un atelier (nous recommandons un atelier Volvo agréé).

\* Option/accessoire.

<sup>[1]</sup> Blind Spot Information

<sup>[2]</sup> Un atelier Volvo autorisé est recommandé.

---

## 10.3.3. Limitations de BLIS\*

La fonctionnalité BLIS<sup>[1]</sup> peut être réduite dans certaines situations.



Maintenir propre la surface indiquée – des côtés gauche et droit de la voiture

Exemples de limites :

- la saleté, la glace et la neige couvrant les capteurs peuvent réduire le fonctionnement et empêcher le système de générer des avertissements.

#### **Avertissement**

- BLIS ne fonctionne pas dans les virages serrés.
- BLIS ne fonctionne pas lorsque le véhicule recule.

#### **Remarque**

Cette fonction utilise les capteurs radar de la voiture, qui ont certaines restrictions générales.

\* Option/accessoire.

<sup>[1]</sup> Blind Spot Information

---

## 10.4. Cross Traffic Alert

---

### 10.4.1. Avertissement et freinage automatique en marche arrière \*

La voiture contient des systèmes qui peuvent aider le conducteur à détecter des obstacles en marche arrière et, même, freiner automatiquement si le conducteur ne réagit pas à temps.

Le contenu de ce guide représente l'état du guide de l'utilisateur au moment de l'impression et pourrait ne pas être entièrement valide dans le futur. Pour de plus amples renseignements, veuillez consulter l'avis de non-responsabilité complète à la première page.

Les fonctions Rear Auto Brake (RAB) et Cross Traffic Alert (CTA)\* ne sont actives que si la voiture dévale en arrière ou si la marche arrière a été sélectionnée.

Si des obstacles sont détectés :

1. Un signal d'avertissement et le graphique d'assistance au stationnement s'allument pour indiquer la position de l'obstacle.
2. Si le conducteur ignore l'avertissement et si une collision est inévitable, la voiture pourrait être freinée automatiquement et un message texte explicatif est affiché avec la raison du freinage de la voiture.

Si la pédale d'accélérateur est enfoncée avec force, la voiture fait également marche arrière après avoir freiné automatiquement.

#### **Avertissement**

- Les fonctions sont des soutiens supplémentaires au conducteur destinées à faciliter la conduite et à la rendre plus sûre, mais elles ne sont pas en mesure de gérer toutes les situations dans toutes les conditions de circulation, météorologiques et routières.
- Il est conseillé au conducteur de lire toutes les sections du manuel de conduite et d'entretien au sujet de ces fonctions pour connaître ces limites, dont le conducteur doit être conscient avant d'utiliser les fonctions.
- Les fonctions de soutien au conducteur n'ont pas pour vocation de remplacer l'attention et le jugement du conducteur. Le conducteur est par principe toujours responsable de veiller à ce que la voiture soit conduite de manière sûre, à la vitesse appropriée, à une distance de sécurité appropriée par rapport aux véhicules qui précèdent, et conformément à la réglementation de circulation en vigueur.

#### **Remarque**

Cette fonction utilise la caméra de la voiture et les radars, qui ont certaines limitations générales.

## Obstacles juste derrière

La fonction Rear Auto Brake est destinée à aider le conducteur à détecter des obstacles immobiles pouvant se trouver directement derrière la voiture quand elle fait marche arrière.

Cette fonction est principalement conçue pour détecter des obstacles immobiles qui sont plus hauts que le pare-chocs arrière et ne se déplacent pas, par exemple.

L'intervention du frein avec Rear Auto Brake est active à des vitesses inférieures à 10 km/h (6 mi/h).

Le frein automatique doit être désactivé avant l'utilisation d'un lave-auto automatique. Il peut également être nécessaire de le désactiver pour éviter toute intervention indésirable, par exemple, si la voiture roule en marche arrière dans l'herbe haute.

## Obstacles sur le côté

La fonction Cross Traffic Alert est conçue pour aider le conducteur à détecter la circulation transversale derrière la voiture quand elle fait marche arrière.

Cette fonction est principalement conçue pour détecter les véhicules de grande taille en mouvement. Dans des conditions favorables, elle peut également détecter de plus petits obstacles, comme des cyclistes et des piétons.

L'intervention du frein avec Cross Traffic Alert est active à des vitesses inférieures à 15 km/h (9 mi/h).

Le frein automatique doit être désactivé avant l'utilisation d'un lave-auto automatique. Il peut également être nécessaire de le désactiver pour éviter toute intervention indésirable, par exemple, si la voiture roule en marche arrière dans l'herbe haute.

#### Exemples de détection et de limites

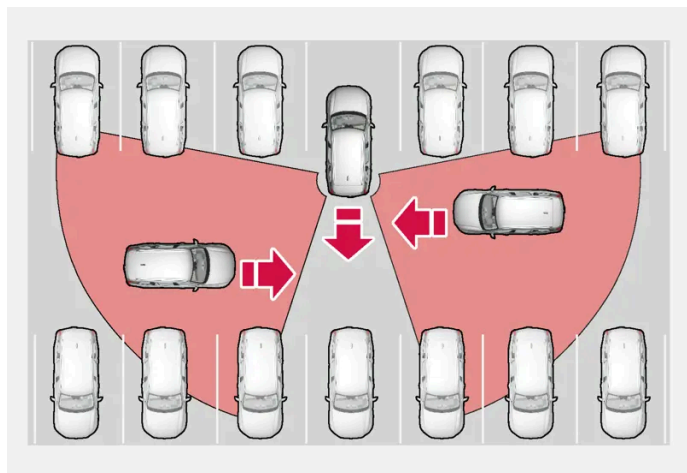

Exemples de zones dans lesquelles la fonction peut aider le conducteur à détecter les obstacles lors d'une marche arrière.

Les capteurs de la fonction ne peuvent pas détecter de circulation en mouvement à travers d'autres véhicules stationnés ou obstacles massifs. Voici quelques exemples de cas dans lesquels des véhicules qui approchent ne peuvent pas être détectés avant d'être très près.

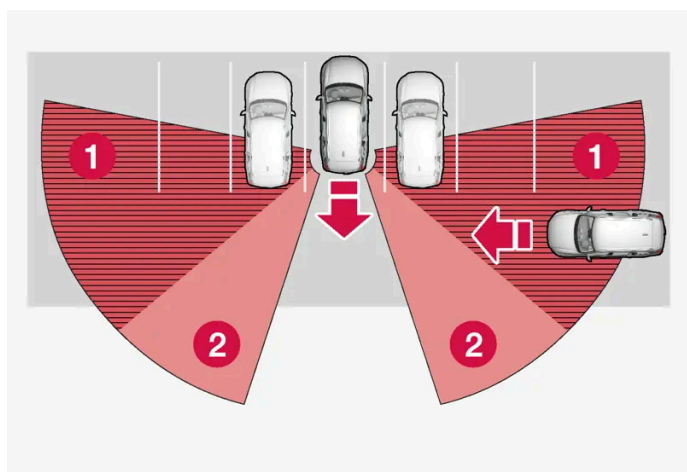

le véhicule stationne très loin d'un espace de stationnement,

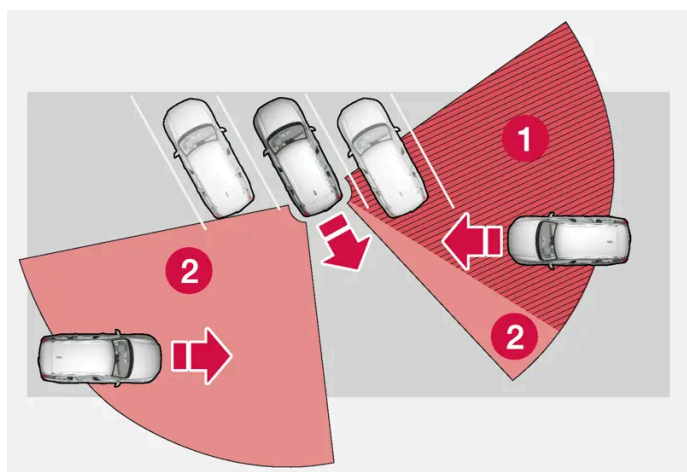

Dans un emplacement de stationnement en angle, les capteurs peuvent être complètement bloqués d'un côté.

1 Zone aveugle

2 Secteur dans lequel la fonction peut détecter

Cependant, lorsque vous reculez lentement hors d'un espace de stationnement, le champ de vision CTA change en relation avec le véhicule/l'objet d'obstruction et la zone aveugle est réduite.

## Marche arrière avec l'équipement connecté à la barre de remorquage

RAB et CTA sont désactivés automatiquement lorsqu'une remorque, un support à vélo ou un dispositif similaire est raccordé au connecteur de de barre de remorquage. Si l'équipement connecté n'a pas de connexion électrique, RAB et CTA doivent être désactivés manuellement en appuyant sur un bouton dans l'écran central.

\* Option/accessoire.

---

## 10.4.2. Activation et désactivation de l'avertissement et du freinage automatique en marche arrière \*

Le conducteur peut choisir de désactiver le freinage automatique avec les fonctions Rear Auto Brake (RAB) et Cross Traffic Alert (CTA)\*. Le signal d'avertissement peut être désactivé séparément.

### Signal d'avertissement



Activer ou désactiver le signal d'avertissement avec ce bouton dans la vue caméra de stationnement.

- Bouton allumé - la fonction est activée.
- Bouton éteint - la fonction est désactivée.

### Dispositif de freinage automatique



Activer ou désactiver le frein automatique avec ce bouton dans la vue caméra de stationnement.

- Bouton allumé - la fonction est activée.
- Bouton éteint - la fonction est désactivée.

Les fonctions sont activées automatiquement chaque fois que le moteur du véhicule démarre.

\* Option/accessoire.

## 10.5. Rear Collision Warning

---

### 10.5.1. Rear Collision Warning\*

Rear Collision Warning<sup>[1]</sup> (RCW) peut aider le conducteur à éviter des collisions depuis l'arrière.

À des vitesses inférieures à 30 km/h (20 mph), si la fonction détermine que votre véhicule présente un risque de collision à l'arrière, les tendeurs de ceinture de sécurité peuvent serrer les ceintures de sécurité avant. Le Whiplash Protection System est également activé en cas de collision.

Juste avant la collision, cette fonction peut également appliquer les freins pour réduire l'accélération vers l'avant de votre véhicule au moment de la collision. Cependant, les freins sont appliqués uniquement si votre véhicule est arrêté. Les freins sont relâchés immédiatement si la pédale d'accélérateur est enfoncée.

Cette fonction est activée automatiquement chaque fois que le moteur est démarré.

#### **Avertissement**

- La fonction est un soutien supplémentaire au conducteur destinée à faciliter la conduite et à la rendre plus sûre – elle n'est pas en mesure de gérer toutes les situations dans toutes les conditions de circulation, météorologiques et routières.
- Il est conseillé au conducteur de lire toutes les sections du manuel de conduite et d'entretien au sujet de cette fonction pour connaître ces limites, dont le conducteur doit être conscient avant d'utiliser la fonction.
- Les fonctions de soutien au conducteur n'ont pas pour vocation de remplacer l'attention et le jugement du conducteur. Le conducteur est par principe toujours responsable de veiller à ce que la voiture soit conduite de manière sûre, à la vitesse appropriée, à une distance de sécurité appropriée par rapport aux véhicules qui précèdent, et conformément à la réglementation de circulation en vigueur.

\* Option/accessoire.

<sup>[1]</sup> La fonction n'est pas disponible sur tous les marchés.

### 10.5.2. Limitations de Rear Collision Warning\*

Dans certaines situations, il peut s'avérer difficile pour la fonction Rear Collision Warning (RCW)<sup>[1]</sup> d'avertir le conducteur d'un risque de collision.

Ceci peut se produire par exemple :

- si le véhicule à l'arrière est détecté tardivement,
- le véhicule à l'arrière change de voie tardivement,

 **Remarque**

Dans certains marchés RCW n'avertit **pas** au moyen des indicateurs de direction du fait de la réglementation locale de la circulation. Dans de tels cas, cette partie de la fonction est désactivée.

 **Remarque**

Cette fonction utilise les capteurs radar de la voiture, qui ont certaines restrictions générales.

\* Option/accessoire.

<sup>[1]</sup> Alerte de collision par l'arrière.

---

## 10.6. Connected Safety

### 10.6.1. Connected Safety

Connected Safety<sup>[1]</sup> communique des informations entre votre propre voiture et d'autres véhicules par l'entremise d'un service infonuagique<sup>[2]</sup>. La fonction est destinée à avertir un conducteur de la présence de conditions de circulation potentiellement dangereuses plus en amont sur la même route.

La fonction peut informer le conducteur si un autre véhicule circulant en amont sur la même route a activé ses feux de détresse ou a détecté des conditions de conduite glissantes. Les informations sur les conditions de conduite glissantes vous sont également transmises si votre voiture détecte des conditions de conduite glissantes.

Connected Safety peut aider le conducteur par les aides suivantes :

- Avertissement de la présence d'un véhicule dont les feux de détresse sont activés
- Avertissement de la présence de conditions de conduites glissantes

La communication Connected Safety entre les véhicules fonctionne uniquement pour les véhicules équipés de la fonction. Connected Safety doit également être approuvée activement par l'entremise de **Paramètres de confidentialité de Volvo**.

#### Avertissement de la présence d'un véhicule dont les feux de détresse sont activés

Si les feux de détresse sont activés sur votre véhicule, ces renseignements peuvent être envoyés aux autres véhicules qui approchent la position de votre véhicule.



Lorsque votre véhicule s'approche d'un véhicule dont les feux de détresse sont activés, ce symbole est affiché sur l'écran du conducteur.

Sur les véhicules équipés de l'affichage tête haute, les symboles d'avertissement de Connected Safety s'affichent également sur le pare-brise.

## Avertissement de la présence de conditions de conduites glissantes



Si le véhicule détecte une détérioration de l'adhérence entre les pneus et la surface de la route, ce symbole s'affiche à l'écran du conducteur. L'information peut ensuite être envoyée aux véhicules qui approchent de la position du véhicule.



Si votre véhicule reçoit des informations sur des conditions routières glissantes à partir d'un autre véhicule, ce symbole s'affiche à l'écran du conducteur.

Sur les véhicules équipés de l'affichage tête haute, les symboles d'avertissement de Connected Safety s'affichent également sur le pare-brise.

### Avertissement

- La fonction est un soutien supplémentaire au conducteur destinée à faciliter la conduite et à la rendre plus sûre – elle n'est pas en mesure de gérer toutes les situations dans toutes les conditions de circulation, météorologiques et routières.
- Il est conseillé au conducteur de lire toutes les sections du manuel de conduite et d'entretien au sujet de cette fonction pour connaître ces limites, dont le conducteur doit être conscient avant d'utiliser la fonction.
- Les fonctions de soutien au conducteur n'ont pas pour vocation de remplacer l'attention et le jugement du conducteur. Le conducteur est par principe toujours responsable de veiller à ce que la voiture soit conduite de manière sûre, à la vitesse appropriée, à une distance de sécurité appropriée par rapport aux véhicules qui précèdent, et conformément à la réglementation de circulation en vigueur.

[1] Non disponible dans tous les marchés.

[2] Les données sont transférées (trafic des données) en utilisant un service infonuagique et ceci peut impliquer un coût.

## 10.6.2. Activation et désactivation de Connected Safety

Pour que Connected Safety puisse partager des informations sur les conditions routières avec d'autres véhicules, la fonction doit être approuvée dans **Paramètres de confidentialité de Volvo**.

### Paramètres de confidentialité

Profil non identifié :

- 1 Appuyez sur  dans l'écran central.
- 2 Effleurer **Confidentialité**



- 3 Effleurez ensuite **Confidentialité** et approuvez Connected Safety.

Profil identifié :

- 1 Appuyez sur  dans l'écran central.
- 2 Effleurer **Profils**.
- 3 Effleurez ensuite **Confidentialité** et approuvez Connected Safety.

En l'absence de connexion Internet, votre propre voiture vous informera toujours, vous le conducteur, que des conditions de conduite glissantes ont été détectées par votre propre voiture. Pour assurer le plein fonctionnement de Connected Safety, la voiture doit être connectée à Internet.

---

## 10.6.3. Limitations de Connected Safety

Les informations relatives aux véhicules dont les feux de détresse sont activés ou ayant détecté des conditions de conduite glissantes ne sont pas toujours communiquées entre tous les véhicules positionnés dans la même zone.

Les raisons peuvent, par exemples, être les suivantes :

- Faible connexion ou absence de connexion Internet.
- Les manœuvres effectuées par les véhicules circulant sur des surfaces glissantes, p. ex. mouvements du volant, accélération ou freinage, étant trop faibles pour que l'adhérence faible entre les pneus et la chaussée soit détectable.
- Les fonctions ne sont pas activées sur les véhicule ayant détecté une faible adhérence, ou dont les feux de détresse sont activés.
- Les véhicule ayant détecté une faible adhérence, ou dont les feux de détresse sont activés ne sont pas équipés des fonctions.
- Il se peut qu'aucun avertissement ne soit transmis en raison d'une absence ou défectuosité de navigation GPS.
- La détection d'une faible adhérence ou l'activation de feux de détresse a eu lieu sur une route qui ne figure pas dans la base de données Volvo Cars.
- Connected Safety n'est pas disponible sur tous les marchés et ne couvre pas toutes les zones géographiques - consulter un concessionnaire Volvo pour prendre connaissance des zones actuellement couvertes.

### **Avertissement**

- Dans certaines situations, il se peut que la fonction transmette des avertissements erronés de présence de conditions de conduite glissantes.
- La fonction ne peut pas toujours détecter les autres véhicules dont les feux de détresse sont activés ou détecter tous les tronçons de route dont les surfaces sont glissantes.

## 10.7. Aide au risque de collision

### 10.7.1. Assistance de direction en cas de risque de collision

Le système d'assistance en cas de risque de collision<sup>[1] [2]</sup> peut permettre au conducteur d'éviter ou d'atténuer une collision grâce à un avertissement, un freinage automatique et une aide à la direction.



Signal sonore et pictogramme d'avertissement de collision

- 1 Signal sonore en cas de risque de collision
- 2 Symbole d'avertissement de collision
- 3 Surveillance de distance par caméra et capteurs radars

Le conducteur ou les passagers ne sont normalement pas conscients de la fonction qui n'intervient qu'en cas de risque immédiat de collision.

Peut aider le conducteur et éviter une collision par exemple en roulant dans une circulation intense, en cas de changement dans la circulation à l'avant et en cas d'une distraction du conducteur pouvant conduire à un incident. La fonction active alors un freinage court et sec, arrêtant normalement la voiture juste derrière le véhicule qui précède.

La fonction ne peut pas être désactivée. Elle est toujours activée.

### Sous-fonctions

Le système d'assistance en cas de risque de collision peut intervenir comme suit, si nécessaire :

- Avertissement de collision
- Freinage assisté
- Freins à maintien automatique
- Assistance de direction

#### Étape 1 – avertissement de collision

En cas de risque de collision avec un piéton, un cycliste, un animal de grande taille, ou un autre véhicule, le conducteur est alerté au moyen d'un symbole d'avertissement, de même que par des avertissements sonores et par la pulsation de la pédale de frein. En cas de freinage brutal ou si la pédale d'accélérateur est enfoncée, la pédale de frein ne pulse pas pour alerter le conducteur. L'intensité des impulsions sur la pédale de frein varie avec la vitesse du véhicule.

#### Étape 2 – freinage assisté

Le freinage assisté détermine que la pression exercée par le conducteur sur la pédale de frein est insuffisante pour prévenir la collision, l'assistance au freinage augmente la pression.

#### Étape 3 – freinage automatique

Si le conducteur n'a pas entrepris de manœuvre d'évitement et si le risque de collision est imminent, la fonction de freinage automatique est activée, que le conducteur freine ou non. La force de freinage entière est appliquée pour réduire la vitesse à l'impact ou l'effet de freinage réduit est appliqué si ceci suffit pour éviter la collision.

Le tendeur de ceinture de sécurité peut être activé conjointement avec l'engagement de la fonction de freinage automatique.

La fonction est conçue pour être activée aussi tard que possible afin d'éviter une intervention inutile. Le freinage automatique n'intervient qu'après l'avertissement de collision, ou simultanément.

Quand l'assistance au freinage a permis d'éviter une collision avec un objet immobile, la voiture reste à l'arrêt dans l'attente d'une action positive de la part du conducteur. Si la voiture a été freinée pour éviter une collision avec un véhicule plus lent qui précède sa vitesse est réduite afin de l'adapter à celle du véhicule qui précède.

Le freinage automatique peut toujours être annulé si le conducteur appuie fortement sur la pédale d'accélérateur.

Quand la fonction est activée et freine, les feux de freinage sont allumés. Un message texte apparaît au tableau de bord, indiquant que la fonction est/a été active.

#### **Avertissement**

La fonction ne peut pas être utilisée pour modifier la manière dont le conducteur utilise le véhicule. Le conducteur ne doit pas uniquement compter sur la fonction pour freiner le véhicule.

#### Assistance de direction

La fonction est destinée à aider le conducteur à réduire le risque de détourner le véhicule par inadvertance de la voie de circulation ou de se heurter à un autre véhicule ou un obstacle en dirigeant activement le véhicule dans la voie ou en s'écartant. L'assistance de la direction ne se produit pas en séquence, mais peut s'engager peu importe le moment où se produisent les autres éléments.

Dès l'activation automatique de la fonction, l'écran du conducteur l'indique en affichant un message texte .

 **Remarque**

C'est toujours le conducteur qui doit décider du degré du contrôle du véhicule – le véhicule ne peut jamais prendre la main.

 **Avertissement**

- La fonction est un soutien supplémentaire au conducteur destinée à faciliter la conduite et à la rendre plus sûre – elle n'est pas en mesure de gérer toutes les situations dans toutes les conditions de circulation, météorologiques et routières.
- Il est conseillé au conducteur de lire toutes les sections du manuel de conduite et d'entretien au sujet de cette fonction pour connaître ces limites, dont le conducteur doit être conscient avant d'utiliser la fonction.
- Les fonctions de soutien au conducteur n'ont pas pour vocation de remplacer l'attention et le jugement du conducteur. Le conducteur est par principe toujours responsable de veiller à ce que la voiture soit conduite de manière sûre, à la vitesse appropriée, à une distance de sécurité appropriée par rapport aux véhicules qui précèdent, et conformément à la réglementation de circulation en vigueur.

<sup>[1]</sup> Collision Avoidance

<sup>[2]</sup> La fonction n'est pas disponible sur tous les marchés.

---

## 10.7.2. Détection d'obstacles avec assistance en cas de risque de collision

L'assistance en cas de risque de collision <sup>[1]</sup> peut aider le conducteur à détecter différents types d'obstacles.

La fonction peut détecter des piétons, des cyclistes ou des véhicules immobiles ou en mouvement dans la même direction que la voiture et devant elle. La fonction peut également détecter les piétons, les cyclistes ou les gros animaux qui traversent la route devant la voiture.

 **Avertissement**

Les avertissements et les interventions de freinage peuvent être tardives ou ne pas survenir du tout. Il incombe toujours au conducteur de conduire correctement le véhicule et en respectant une distance de sécurité adaptée à la vitesse.

### Véhicules

Pour que la fonction puisse détecter un véhicule dans l'obscurité, ses phares et feux arrière doivent être allumés et clairement visibles.

## Cyclistes

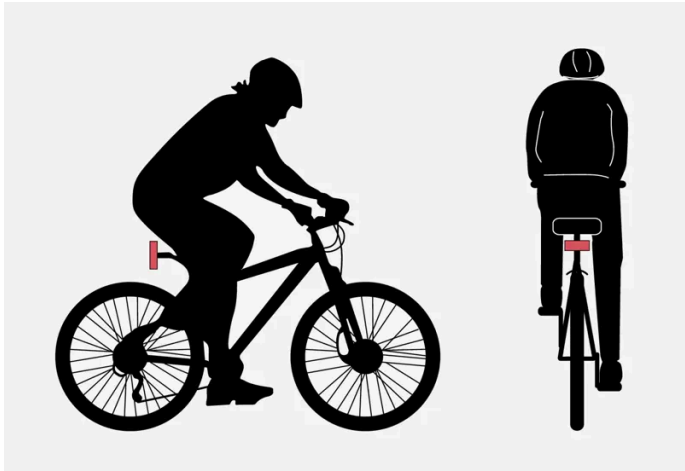

Exemples de ce que la fonction perçoit comme un cycliste : une silhouette humaine nette et un cadre de vélo.

Pour un bon rendement, la caméra et les radars qui détectent un cycliste doivent recevoir l'information la plus claire possible sur les contours du corps et de la bicyclette, ce qui exige la capacité d'identifier la bicyclette, la tête, les bras, les épaules, les jambes, les parties supérieure et inférieure du corps, en plus d'un mouvement humain normal.

Si une grande partie du corps du cycliste du vélo humain ne sont pas visibles pour la caméra, cette dernière ne peut détecter un cycliste.

Le système peut détecter uniquement des cyclistes adultes roulant sur des vélos pour adultes.

### **Avertissement**

La fonction est un soutien supplémentaire au conducteur, dont les capacités de détection des cyclistes sont cependant limitées dans certaines situations. Par exemple, la fonction ne peut pas détecter :

- cyclistes partiellement obscurcis,
- les cyclistes si le contraste de l'arrière-plan pour les cyclistes est médiocre.
- cyclistes dont les vêtements dissimulent le contour du corps,
- des vélos chargés de grands objets.

## Piétons

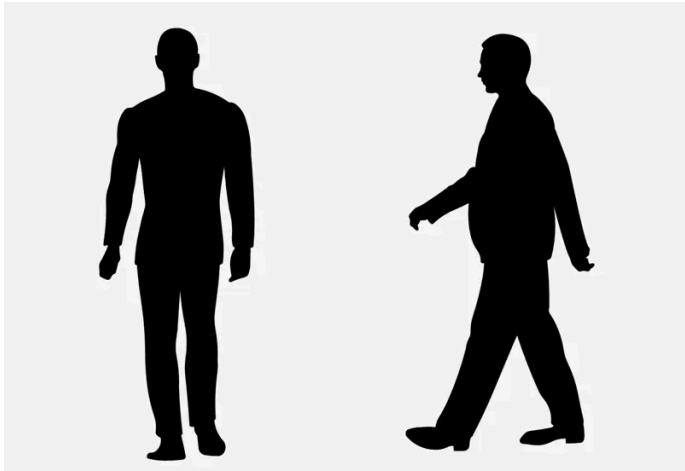

Exemples de ce que la fonction considère comme des piétons avec des silhouettes claires

Pour un bon rendement, la caméra et les radars qui détectent un piéton doivent recevoir l'information la plus claire possible sur les contours du corps, ce qui exige la capacité d'identifier la tête, les bras, les épaules, les jambes, les parties supérieure et inférieure du corps, en plus d'un mouvement humain normal.

Pour détecter un piéton, il doit exister un contraste avec l'arrière-plan. Le contraste dépend des vêtements, de la météo, etc. Si le contraste est réduit, la personne peut être détectée tardivement ou jamais, ce qui peut causer une réaction différée du système ou aucune action.

La fonction peut également détecter les piétons dans l'obscurité s'ils sont éclairés par les phares de véhicule.

### **Avertissement**

La fonction est un soutien supplémentaire au conducteur, dont les capacités de détection des piétons sont cependant limitées dans certaines situations. Par exemple, la fonction ne peut pas détecter :

- piétons partiellement dans l'obscurité, personnes qui portent des vêtements qui dissimulent le contour de leur corps ou du piéton d'une ceinture inférieure à 80 cm (32 tum).
- les piétons si le contraste de l'arrière-plan pour les piétons est médiocre.
- les piétons qui portent de grands objets.

## Grands animaux

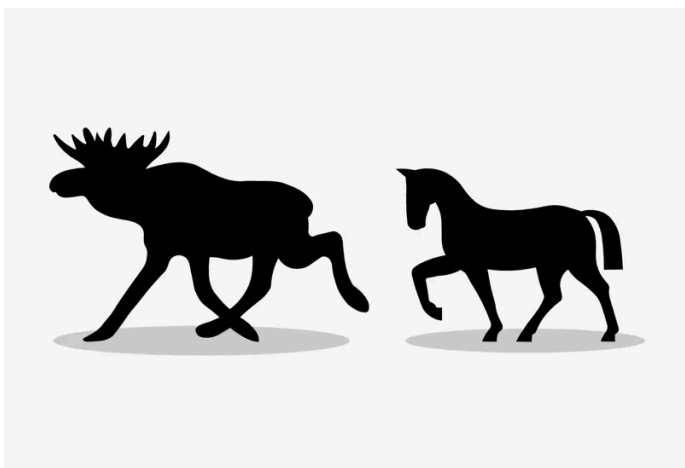

Exemples de ce que la fonction interprète comme de grands animaux - debout immobiles ou se déplaçant lentement, et dont les contours du corps sont nets.

Pour une bonne performance du système, la fonction du système qui identifie un gros animal (wapiti ou cheval, p. ex.) doit recevoir des informations aussi claires que possible sur les contours de son corps; cela suppose que l'animal puisse être reconnu directement depuis le côté et qu'il ait en même temps une trajectoire de mouvement normale.

Si des parties du corps de l'animal ne sont pas discernables par caméra de la fonction, le système ne peut alors pas détecter l'animal.

La fonction peut également détecter les grands animaux dans l'obscurité s'ils sont éclairés par les phares de véhicule.

#### **Avertissement**

La fonction est un soutien supplémentaire au conducteur, dont les capacités de détection des grands animaux sont cependant limitées dans certaines situations. Par exemple, la fonction ne peut pas détecter :

- les grands animaux partiellement masqués à la vue,
- les plus grands animaux vus de face ou de l'arrière,
- les grands animaux qui courent ou se déplacent rapidement,
- les grands animaux si le contraste de l'arrière-plan pour les animaux est médiocre.
- les petits animaux tels que les chiens et chats, par exemple.

Les avertissements et les interventions de freinage peuvent être tardives ou ne pas survenir du tout. Il incombe toujours au conducteur de conduire correctement le véhicule et en respectant une distance de sécurité adaptée à la vitesse.

<sup>[1]</sup> Collision Avoidance

---

## 10.7.3. Option de réduction de vitesse avec assistance en cas de risque de collision

L'assistance en cas de risque de collision <sup>[1]</sup> peut permettre d'éviter une collision ou de réduire la vitesse à laquelle elle se produit.

Si la différence de vitesse entre la voiture du conducteur et l'obstacle dépasse les vitesses spécifiées suivantes, la fonction de freinage automatique ne peut pas empêcher une collision, mais peut en atténuer les effets.

### **Véhicules**

En cas de véhicule à l'avant, l'assistance au freinage peut diminuer la vitesse jusqu'à 60 km/h (37 mph).

### **Cyclistes**

Pour un cycliste, l'assistance au freinage peut diminuer la vitesse jusqu'à 50 km/h (30 mph).

### **Piétons**

Pour un piéton, l'assistance au freinage peut diminuer la vitesse jusqu'à 45 km/h (28 mph).

#### Grands animaux

S'il existe un risque de collision avec un grand animal, l'assistance au freinage peut contribuer à réduire la vitesse de la voiture jusqu'à 15 km/h (9 mi/h).





La fonction de freinage pour les grands animaux est principalement destinée à atténuer la force d'une collision à grande vitesse. Le freinage est plus efficace à des vitesses supérieures à 70 km/h (43 mph) et moins efficace à plus petite vitesse.

<sup>[1]</sup> Collision Avoidance

---

## 10.7.4. Pictogrammes et messages d'assistance en cas de risque de collision

Un certain nombre de pictogrammes et de messages en rapport avec l'assistance en cas de risque de collision <sup>[1]</sup> peuvent s'afficher au tableau de bord. Voici plusieurs exemples.

Picto-gramme	Message	Signification
	Intervention automatique Évitement de collision	Lorsque la fonction est activée, un message s'affiche pour alerter le conducteur.
	Système d'évitement de collision non disponible	Le système est temporairement hors service ou fonctionne à efficacité réduite.
	Fonctionnement réduit du système d'évitement de collision Entretien requis	Le système ne fonctionne pas comme prévu. Contacter un atelier.
	Capteur de pare-brise bloqué. Voir le manuel de conduite et d'entretien	La capacité de la caméra de détecter la voie devant le véhicule est réduite.

Un message textuel peut être effacé en appuyant brièvement sur le bouton  au centre du clavier du côté droit du volant.

Si le message demeure affiché, communiquer avec un atelier (nous recommandons un atelier Volvo agréé).

<sup>[1]</sup> Collision Avoidance

---

## 10.7.5. Limites de l'assistance en cas de risque de collision

Le système d'assistance en cas de risque de collision <sup>[1]</sup> comporte certaines limites qu'un conducteur doit connaître.

### Limites de l'assistance au freinage

Le contenu de ce guide représente l'état du guide de l'utilisateur au moment de l'impression et pourrait ne pas être entièrement valide dans le futur. Pour de plus amples renseignements, veuillez consulter l'avis de non-responsabilité complète à la première page.



## Équipement supplémentaire

Les objets suspendus bas, par exemple un drapeau ou un fanion pour indiquer la charge, ou des accessoires, tels que les lampes auxiliaires et les pare-buffles qui sont plus hauts que le capot de la voiture, limitent la fonction car ils peuvent obstruer la caméra ou le radar.

## Chaussée glissante

L'allongement de la distance de freinage sur les chaussées glissantes peut réduire la capacité de la fonction à éviter une collision. Dans ces situations, le système de freinage avec antiblocage et la commande électronique de stabilité ESC<sup>[2]</sup> sont conçus pour fournir la meilleure force de freinage possible tout en maintenant la stabilité.

## Petite vitesse

La fonction n'est pas activée à très petite vitesse, en dessous de 4 km/h (3 mph). Le système n'intervient donc pas dans les situations dans lesquelles votre véhicule approche d'un autre véhicule très lentement, comme dans le cas du stationnement.

## Conducteur actif

Les commandes du conducteur ont toujours la priorité. La fonction n'intervient pas dans des situations où le conducteur dirige et accélère de manière décisive, même si une collision est inévitable. Un style de conduite actif et attentif peut dès lors différer des avertissements de collision et une intervention, ceci afin de minimiser les avertissements inutiles.

## Limites de l'assistance de direction

La fonction peut être limitée dans certaines situations et ne pas agir, par exemple :

- en présence de petits véhicules, tels que les motocyclettes
- si la plus grande partie de la voiture s'est déplacée dans la bande adjacente
- sur les routes/dans les voies dont les marquages de voie sont peu visibles ou inexistants
- en dehors de la plage de vitesse de 60-140 km/h (37-87 mph)
- assistance à la direction pour des manœuvres d'évitement : hors de la gamme de vitesses 50–100 km/h (30–62 mi/h)
- fonctionnement à faible puissance de la servodirection pour la résistance de volant asservie à la vitesse - ex. en cas de refroidissement dû à une surchauffe.

Les autres situations limitatives peuvent également comprendre :

- les travaux routiers
- les conditions routières hivernales
- les routes étroites
- un revêtement de chaussée dégradé
- un style de conduite très « sportif »
- un mauvais temps avec une visibilité réduite.

Dans ces situations exigeantes, la fonction peut rencontrer des difficultés à aider correctement le conducteur.

## Avertissements importants

 **Avertissement**

Les systèmes de soutien au conducteur émettent uniquement un avertissement pour les obstacles détectés par leur unité de radar – et par conséquent un avertissement peut être retardé ou absent.

- Ne jamais attendre l'avertissement ou l'intervention d'un système. Appliquer les freins en cas de besoin.

 **Avertissement**

- Le freinage automatique peut empêcher une collision ou en réduire la vitesse, mais le conducteur doit toujours enfoncer la pédale de frein pour s'assurer du plein rendement du freinage – même en cas de freinage automatique de la voiture.
- L'avertissement et l'aide à la direction sont uniquement activés en cas de risque élevé de collision – vous ne devez donc jamais attendre l'avertissement de collision ou l'intervention de la fonction.
- La fonction n'active aucune intervention de freinage automatique pendant une accélération vive.

 **Avertissement**

- Les avertissements et interventions de freinage peuvent être déclenchés tardivement ou ne pas l'être du tout si la circulation ou des influences externes empêchent la caméra et les unités de radar de détecter correctement les piétons, les cyclistes, les grands animaux ou les véhicules à l'avant du véhicule.
- Pour pouvoir détecter les véhicules la nuit, ses feux avant et arrière doivent fonctionner et éclairer clairement.
- Les avertissements concernant des véhicules à l'arrêt et à faible vitesse, ainsi que de grands animaux, peuvent être désactivés en cas d'obscurité ou de faible visibilité.
- Les avertissements et les interventions de freinage pour les piétons et les cyclistes sont désengagés à des vitesses de véhicule supérieures à 80 km/h (50 mph).
- Le système peut donner des avertissements et déclencher des interventions de freinage efficaces tant que la vitesse relative est inférieure à 50 km/h (30 mi/h).
- Pour les véhicules à l'arrêt ou roulant lentement, les avertissements et les freinages sont efficaces à des vitesses jusqu'à 70 km/h (43 mi/h).
- La réduction de vitesse pour les grands animaux est inférieure à 15 km/h (9 mph) et peut être obtenue à des vitesses de véhicule qui dépassent 70 km/h (43 mph). Aux vitesses inférieures, l'avertissement et l'intervention de freinage pour les grands animaux sont moins efficaces.
- Ne pas placer, coller ou monter d'objet sur l'intérieur ou l'extérieur du pare-brise, ou devant ou autour de la caméra au risque de perturber les fonctions basées sur la caméra.
- Les objets, la neige, la glace ou la saleté dans la zone de la caméra et des radars peuvent régler leur fonctionnement, les désengager complètement ou produire une réaction incorrecte.

 **Remarque**

Cette fonction utilise la caméra de la voiture et les capteurs radar, qui ont certaines restrictions générales.

**!** Important

La maintenance des composants intégrés du soutien au conducteur est réservée à un atelier – un atelier Volvo autorisé est recommandé.

[1] Collision Avoidance

[2] Electronic Stability Control

## 10.7.6. Évitement de collisions - assistance à la direction pour des manœuvres d'évitement

L'assistance de direction peut aider le conducteur à s'écarter d'un obstacle lorsqu'il n'est pas possible d'éviter une collision uniquement en freinant. L'assistance à la direction est toujours activée et ne peut être désactivée.

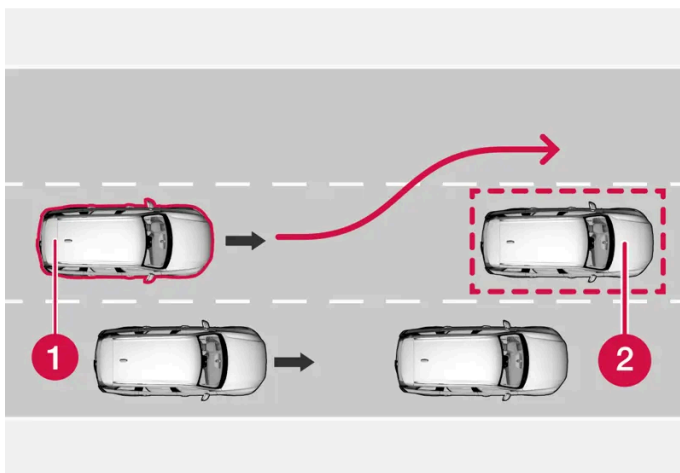

**1** Votre véhicule s'écarte

**2** Obstacle lent/fixe.

La fonction agit en amplifiant l'effort de braquage exercé par le conducteur, uniquement après avoir détecté que le conducteur entreprend une manœuvre d'évitement - et seulement si le conducteur ne braque pas suffisamment pour éviter une collision.

Parallèlement à l'amplification de l'effort de braquage, la fonction fait également appel au système de freinage pour amplifier davantage l'effort de braquage. La fonction permet également de redresser la trajectoire de la voiture après avoir dépassé l'obstacle.

La fonction peut détecter :

- les véhicules
- les cyclistes
- les piétons
- les grands animaux.

## 10.7.7. Assistance en cas de risque de collision dans la circulation transversale

L'assistance en cas de risque de collision <sup>[1]</sup> peut aider le conducteur en virage et en croisant la trajectoire d'un véhicule arrivant à un carrefour.

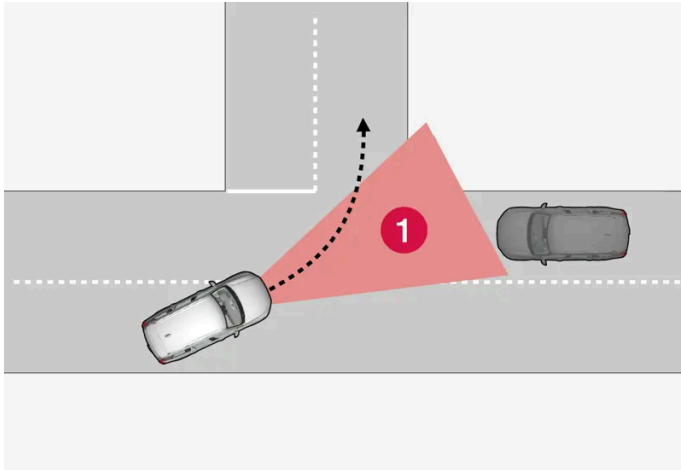

**1** Secteur dans lequel la fonction peut détecter les véhicules qui traversent en sens inverse.

Pour que la fonction détecte un véhicule en sens inverse dans des situations où il existe un risque de collision, ce véhicule doit se trouver dans le secteur dans lequel la fonction peut analyser la situation.

De plus :

- la vitesse de la voiture doit être d'au moins 4 km/h (3 mi/h).
- votre voiture doit être entrain de tourner à gauche.
- les phares du véhicule en approche doivent être allumés.

La fonction peut rencontrer des difficultés à assister le conducteur dans certains cas, par exemple :

- les conditions de conduite sont glissantes et le contrôle de stabilité <sup>[2]</sup> intervient.
- un véhicule en sens inverse est détecté tardivement.
- quelque chose obscurcit un véhicule venant en sens inverse.
- les phares du véhicule en sens inverse sont éteints.
- le véhicule en sens inverse est conduit de manière imprévisible, en changeant brusquement et tardivement de voie, par exemple.

### **Avertissement**

Les avertissements et l'assistance à la direction en cas de collision imminente avec un véhicule s'approchant en sens inverse surviennent toujours très tard.

 Remarque

Cette fonction utilise la caméra de la voiture et les capteurs radar, qui ont certaines restrictions générales.

<sup>[1]</sup> Collision Avoidance

<sup>[2]</sup> Electronic Stability Control (ESC)

## 10.7.8. Assistance en cas de risque de collision dans la circulation en sens inverse

L'assistance en cas de risque de collision <sup>[1]</sup> peut aider le conducteur par une aide à la direction pour éviter une collision avec des véhicules circulant sur la voie en sens inverse. La fonction peut également réduire la vitesse de la voiture afin de réduire la force de l'impact en cas d'accrochage dans la voie de la voiture.

### Rencontre dans une même voie

Si un véhicule en sens inverse entre dans votre voie de circulation et qu'une collision est inévitable, la fonction peut ralentir la voiture dans le but de réduire la force de l'impact.

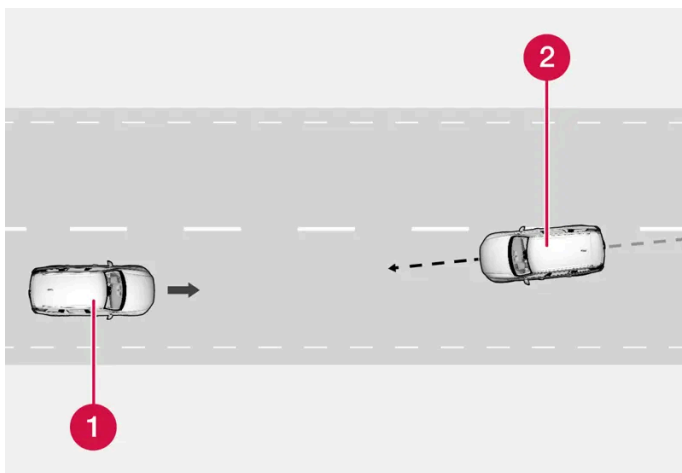

**1** Propre véhicule

**2** Véhicules en approche

Pour que cette fonction marche, les critères suivants doivent être remplis :

- votre voiture doit rouler à plus de 4 km/h (3 mi/h)
- la portion de route doit être en ligne droite
- votre voie de circulation doit avoir un marquage au sol clair
- votre voiture doit être en ligne droite dans sa voie
- le véhicule en sens inverse doit se trouver à l'intérieur du marquage de votre voie
- les phares du véhicule en sens inverse doivent être allumés

- cette fonction ne prend en charge que les collisions « de face »
- cette fonction ne peut détecter que les véhicules à quatre roues.

## En cas de dérive vers le trafic venant en sens inverse

La fonction peut aider un conducteur distrait n'ayant pas remarqué que la voiture se déporte dans la voie de circulation inverse.

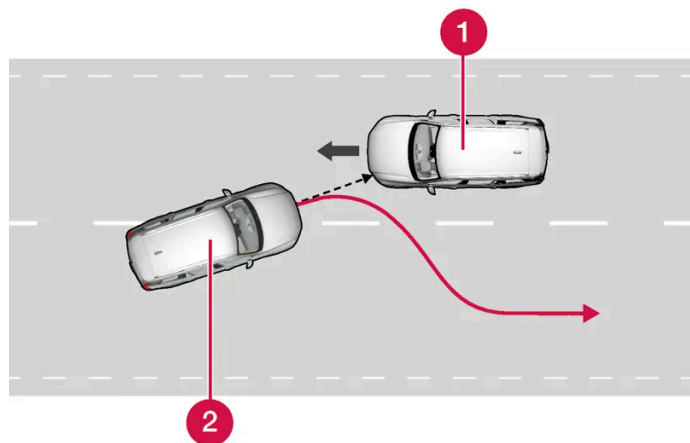

La fonction fournit une assistance en replaçant votre véhicule dans votre voie propre.

- 1 Véhicules en approche
- 2 Propre véhicule

Cette fonction est active dans la plage de vitesses 60-140 km/h (37-87 mph) sur les routes dont les marquages/lignes de voie sont clairement visibles.

Si votre véhicule commence à sortir de votre propre voie et qu'un véhicule s'approche dans la direction opposée, cette fonction peut aider le conducteur à replacer le véhicule dans sa propre voie.

Cependant, la fonction n'active **pas** l'assistance de direction si le feu de direction est utilisé. Si la fonction détecte que le conducteur conduit activement la voiture, l'activation de la fonction est retardée.

Si la fonction intervient, un symbole et un message s'affichent à l'écran du conducteur, et un signal acoustique est également émis.

### **Avertissement**

Les avertissements et l'assistance à la direction en cas de collision imminente avec un véhicule s'approchant en sens inverse surviennent toujours très tard.

### **Remarque**

Cette fonction utilise la caméra de la voiture et les capteurs radar, qui ont certaines restrictions générales.

<sup>[1]</sup> Collision Avoidance

## 10.7.9. Évitement des collisions pour aider à éviter un impact avec un véhicule dans l'angle mort du conducteur\*

L'Évitement des collision<sup>[1]</sup> peut aider un conducteur n'ayant pas remarqué que la voiture est sur le point de quitter sa voie de circulation alors qu'au même moment un véhicule s'approche du sien, par derrière ou dans l'angle mort.

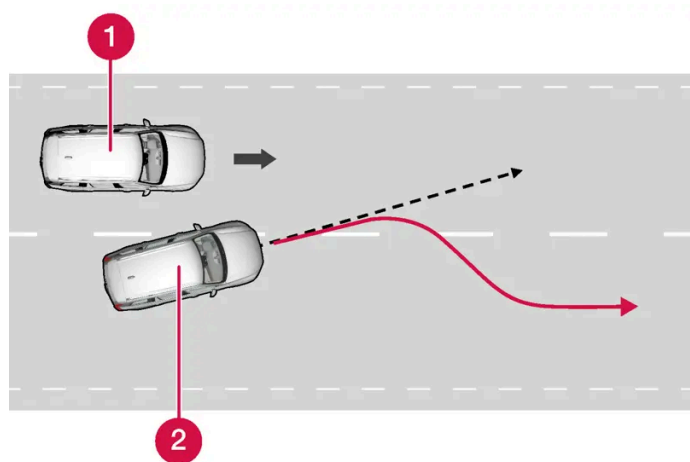

La fonction apporte de l'aide en replaçant votre véhicule dans votre voie propre.

1 Autre véhicule dans l'angle mort

2 Propre véhicule

La fonction peut également aider en agissant sur la direction si le conducteur change intentionnellement de voies en ayant actionné les indicateurs de direction sans avoir remarqué qu'un autre véhicule s'approche.

Cette fonction est active dans la plage de vitesses 60-140 km/h (37-87 mph) sur les routes dont les marquages/lignes de voie sont clairement visibles.

Les lampes dans les rétroviseurs de porte clignotent en même temps que l'entrée de direction. Un signal acoustique peut également être entendu.

Si la fonction intervient, un message s'affiche à l'écran du conducteur.

### **Avertissement**

Les avertissements et l'assistance à la direction en cas de collision imminente en sens inverse surviennent toujours très tard.

### **Remarque**

Cette fonction utilise la caméra de la voiture et les capteurs radar, qui ont certaines restrictions générales.

\* Option/accessoire.

<sup>[1]</sup> Collision Avoidance

## 10.7.10. Assistance en cas de risque de sortie de voie

L'assistance en cas de risque de collision <sup>[1]</sup> peut permettre au conducteur de réduire le risque de sortie de route accidentelle en dirigeant activement la voiture pour la ramener sur la route.

Il existe deux niveaux d'intervention de la fonction :

- Assistance de direction uniquement
- Assistance de direction avec freinage

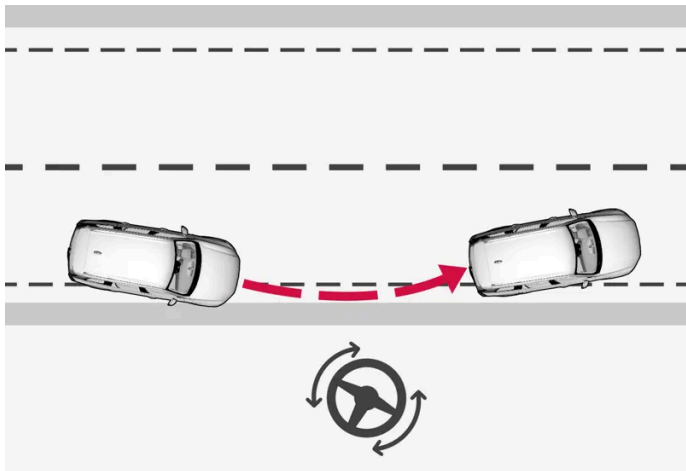

Intervention avec assistance à la direction

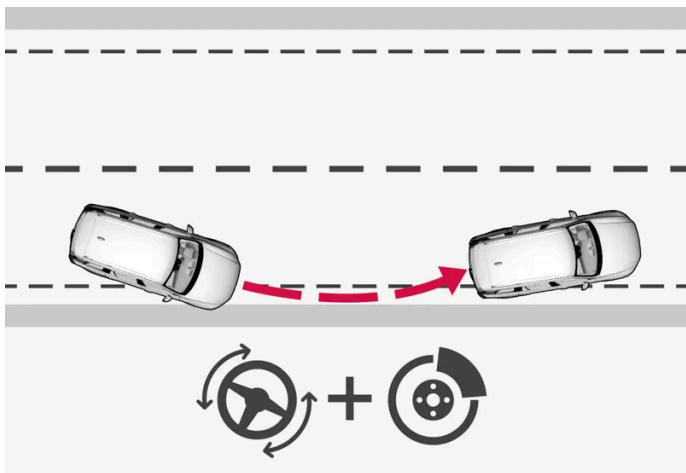

Intervention avec assistance de direction et freinage

L'intervention de freinage aide dans les situations où l'assistance au freinage seule est insuffisante. La force de freinage est automatiquement adaptée en fonction de la situation au moment où le véhicule commence à quitter la chaussée.

Cette fonction est active dans la plage de vitesses 65-140 km/h (40-87 mph) sur les routes dont les marquages/lignes de voie sont clairement visibles.

La caméra de la voiture balaie les bords de la route et les marquages de voie peints. Si le véhicule est proche de croiser le bord de la route, la fonction tente de replacer le véhicule sur la route. Si ceci n'est pas suffisant pour maintenir le véhicule sur la route, les freins sont également appliqués.



Cependant, la fonction n'intervient ni avec l'assistance de direction ni avec le freinage si les indicateurs de direction sont utilisés. Si la fonction détecte que le conducteur conduit activement la voiture, l'activation de la fonction est retardée.

Si la fonction intervient, un message s'affiche à l'écran du conducteur.

 **Avertissement**

Les avertissements et l'assistance à la direction en cas de collision imminente avec un véhicule s'approchant en sens inverse surviennent toujours très tard.

 **Remarque**

Cette fonction utilise la caméra de la voiture et les capteurs radar, qui ont certaines restrictions générales.

<sup>[1]</sup> Collision Avoidance

---

## 10.8. Driver Alert Control

---

### 10.8.1. Driver Alert

La fonction Driver Alert est conçue pour attirer l'attention du conducteur au sujet d'un comportement irrégulier, par exemple, si le conducteur est distrait ou montre des signes de fatigue.

L'objectif de la fonction est de détecter un comportement de conduite qui se détériore lentement. Il est principalement destiné aux routes importantes. La fonction n'est pas destinée à la circulation en ville.

La fonction DAC est activée lorsque la vitesse du véhicule dépasse 65 km/h (40 mph) et reste active aussi longtemps que la vitesse dépasse 60 km/h (37 mph).

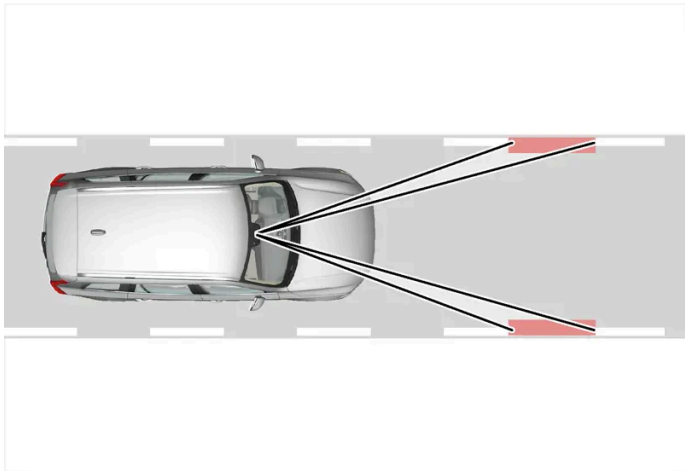

Driver Alert lit la position de la voiture dans la voie.

Une caméra surveille les lignes des voies de circulation et compare la direction de la chaussée avec les mouvements de volant de direction du conducteur.

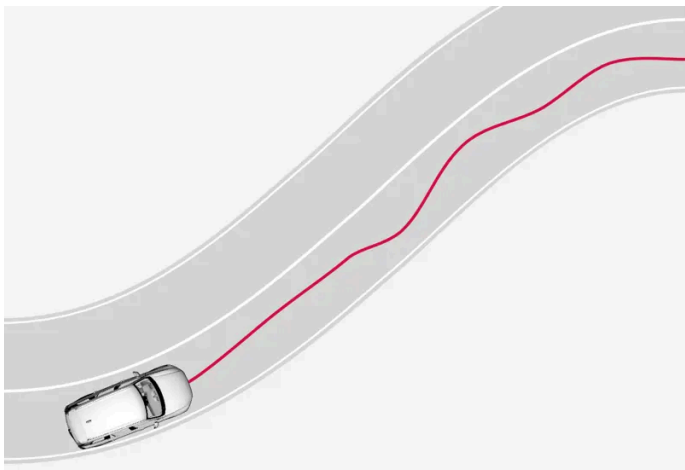

La voiture est dirigée de façon dangereuse dans la voie.



Si le comportement du conducteur devient sensiblement irrégulier, le conducteur est alerté par ce symbole sur l'écran du conducteur, avec un signal sonore et le message texte **Une pause est bien méritée Driver Alert.**

L'avertissement se répète au bout d'un moment si le comportement du conducteur ne s'améliore pas.

 **Avertissement**

Driver Alert ne peut être utilisée pour prolonger une période de conduite. Le conducteur doit prévoir des faux intervalles réguliers et s'assurer de se reposer.

 **Avertissement**

Une alarme de la fonction Driver Alert doit être prise très au sérieux étant donné qu'un conducteur somnolent n'est souvent pas conscient de son état.

Si l'alarme retentit et si vous vous sentez fatigué :

- Arrêter le véhicule en lieu sûr dès que possible et se reposer.

Les études ont montré qu'il est tout aussi dangereux de conduire en étant fatigué que de conduire sous l'influence de l'alcool ou d'autres stimulants.

 **Avertissement**

- La fonction est un soutien supplémentaire au conducteur destinée à faciliter la conduite et à la rendre plus sûre – elle n'est pas en mesure de gérer toutes les situations dans toutes les conditions de circulation, météorologiques et routières.
- Il est conseillé au conducteur de lire toutes les sections du manuel de conduite et d'entretien au sujet de cette fonction pour connaître ces limites, dont le conducteur doit être conscient avant d'utiliser la fonction.
- Les fonctions de soutien au conducteur n'ont pas pour vocation de remplacer l'attention et le jugement du conducteur. Le conducteur est par principe toujours responsable de veiller à ce que la voiture soit conduite de manière sûre, à la vitesse appropriée, à une distance de sécurité appropriée par rapport aux véhicules qui précèdent, et conformément à la réglementation de circulation en vigueur.

## 10.8.2. Limitations de Driver Alert

La fonction Driver Alert peut être réduite dans certaines situations.

Dans certaines situations, le système peut émettre un avertissement même s'il n'a pas détecté de changement de comportement de conduite, par exemple :

- lorsque le véhicule est balayé de forts vents latéraux
- lorsqu'on roule sur des surfaces rainurées

 **Avertissement**

Dans certains cas, le comportement de conduite peut ne pas être affecté malgré la fatigue du conducteur – en utilisant la fonction Pilot Assist\* – le conducteur n'étant alors pas averti par Driver Alert.

 **Remarque**

Cette fonction utilise la caméra de la voiture et les capteurs radar, qui ont certaines restrictions générales.

\* Option/accessoire.

Le contenu de ce guide représente l'état du guide de l'utilisateur au moment de l'impression et pourrait ne pas être entièrement valide dans le futur. Pour de plus amples renseignements, veuillez consulter l'avis de non-responsabilité complète à la première page.

---

## 10.9. Aide au maintien sur la voie

---

### 10.9.1. Assistance de voie

Aide au maintien sur la voie (LKA<sup>[1]</sup>) dirige activement le véhicule sur les autoroutes et les routes principales pour aider le conducteur à réduire le risque d'une déviation accidentelle du véhicule hors de la voie.

L'assistance au maintien sur la voie replace le véhicule sur la voie et/ou alerte le conducteur en utilisant des vibrations dans le volant de direction.

L'aide au maintien sur la voie est active à des vitesses entre 65-200 km/h (40-125 mph) sur les chaussées avec des marquages de voie de circulation clairement visibles.

Sur les routes étroites, la fonction peut s'avérer indisponible et passer en mode attente. La fonction redevient disponible lorsque la route s'élargit suffisamment.

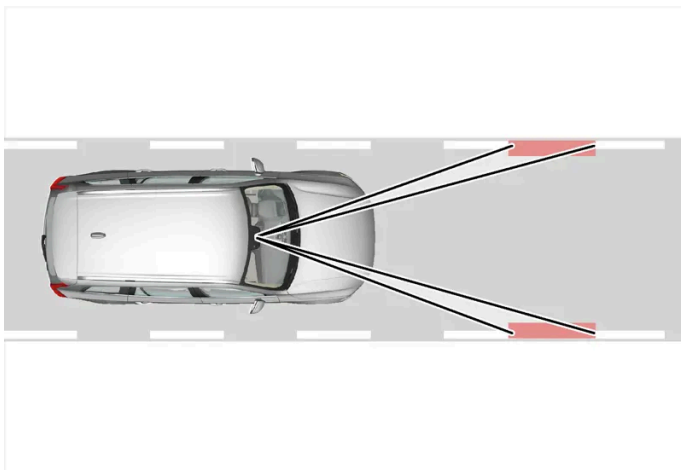

Une caméra surveille les lignes de signalisation de voie de la chaussée.

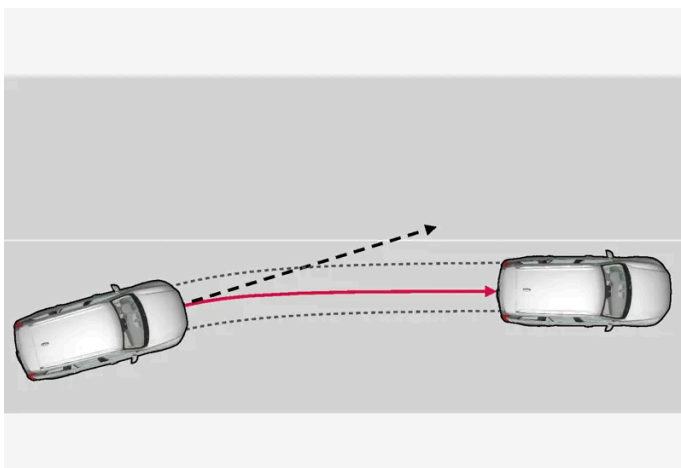

L'aide au maintien sur la voie replace le véhicule dans sa voie.

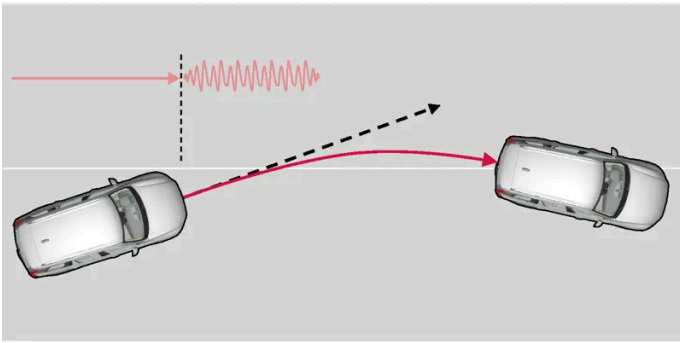

L'aide au maintien sur la voie alerte le véhicule en utilisant des vibrations dans le volant de direction.

L'aide au maintien sur la voie intervient comme suit :

- Lorsque le véhicule approche d'une ligne de voie, la fonction dirige activement le véhicule pour le replacer sur la voie en utilisant une légère pression sur le volant de direction.
- Si le véhicule est prêt de sortir de la voie, le conducteur est alerté par des vibrations dans le volant de direction.

**i Remarque**

Lorsque l'indicateur de direction/clignotant est activé, l'aide au maintien sur la voie ne fournit aucun avertissement ni n'intervient avec la direction.

**! Avertissement**

- La fonction est un soutien supplémentaire au conducteur destinée à faciliter la conduite et à la rendre plus sûre – elle n'est pas en mesure de gérer toutes les situations dans toutes les conditions de circulation, météorologiques et routières.
- Il est conseillé au conducteur de lire toutes les sections du manuel de conduite et d'entretien au sujet de cette fonction pour connaître ces limites, dont le conducteur doit être conscient avant d'utiliser la fonction.
- Les fonctions de soutien au conducteur n'ont pas pour vocation de remplacer l'attention et le jugement du conducteur. Le conducteur est par principe toujours responsable de veiller à ce que la voiture soit conduite de manière sûre, à la vitesse appropriée, à une distance de sécurité appropriée par rapport aux véhicules qui précèdent, et conformément à la réglementation de circulation en vigueur.

## L'aide au maintien sur la voie n'intervient pas

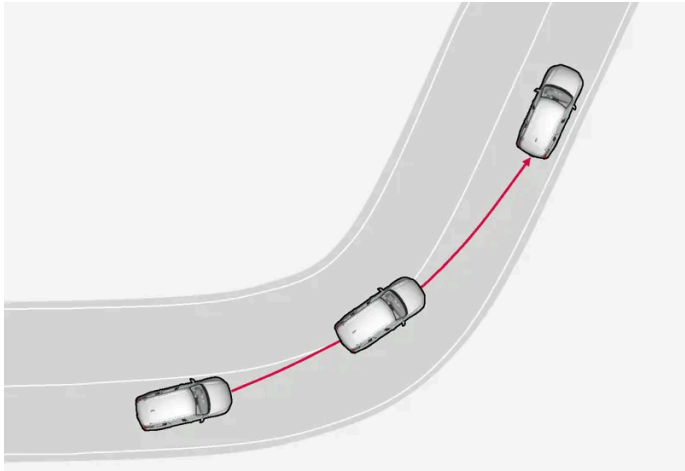

L'aide au maintien sur la voie n'intervient pas dans les virages serrés.

Dans certaines situations, l'assistance au maintien de trajectoire permet de franchir les lignes des voies sans intervention de l'assistance de direction ou d'un avertissement, par exemple lors de l'utilisation des clignotants ou si la voiture est autorisée à couper les virages.

## Mains sur le volant de direction

Pour que l'assistance de direction avec l'aide au maintien sur la voie fonctionne, le conducteur doit avoir les mains sur le volant, que le système continue à surveiller.

Si le conducteur ne garde pas les mains sur le volant, un signal d'avertissement est émis et un message invite le conducteur à diriger activement la voiture :

- Appliquer la direction Lane Keeping Aid

Si le conducteur ne répond pas à la demande ou s'il ne se charge pas de la direction, un avertissement sonore est émis jusqu'à ce que le conducteur prenne la direction de la voiture en main.

<sup>[1]</sup> Lane Keeping Aid

---

## 10.9.2. Activation et désactivation de l'aide au maintien de voie

La fonction d'assistance au maintien de voie (LKA<sup>[1]</sup>) est activée automatiquement avec chaque cycle de conduite - le conducteur peut choisir que la fonction soit activée ou désactivée. Cependant, l'intervention de la direction sera toujours active pour les lignes non brisées.

Activer ou désactiver la fonction dans les paramètres.

Appuyez sur  dans l'écran central.

Le contenu de ce guide représente l'état du guide de l'utilisateur au moment de l'impression et pourrait ne pas être entièrement valide dans le futur. Pour de plus amples renseignements, veuillez consulter l'avis de non-responsabilité complète à la première page.

- 1 Effleurez **Conduite** et activez la fonction souhaitée.
- 2

[1] Lane Keeping Aid

---

## 10.9.3. Différence entre Pilot Assist\* et assistance de voie

Pilot Assist est une fonction de confort qui peut vous aider à maintenir votre voiture dans sa propre voie et à maintenir une distance de sécurité par rapport aux véhicules qui vous précèdent. L'assistance de voie<sup>[1]</sup> est une fonction qui, de la même manière, peut vous aider dans certaines situations à réduire le risque que votre voiture dévie accidentellement de sa propre voie.

### Pilot Assist



Pilot Assist peut vous aider à guider la voiture entre les marquages latéraux de voie, ainsi qu'à maintenir une vitesse ou un intervalle de temps prédéterminé par rapport au véhicule qui vous précède. La fonction peut également aider la voiture à maintenir une position avantageuse dans la voie au moyen des lignes de signalisation de la voie.

#### Que fait Pilot Assist ?

- Il peut vous aider à maintenir la voiture dans sa voie en assistant la direction dans certains cas.
- Peut aider à maintenir une vitesse ou une distance prédéfinie par rapport au véhicule qui précède au moyen de manœuvres d'accélération et de freinage.

#### Comment savoir si Pilot Assist est opérationnel ?

Les symboles dans l'affichage du conducteur dans la voiture indiquent quand Pilot Assist est opérationnel.

	Adaptive Cruise Control est actif. Pilot Assist est sélectionné, mais n'est pas disponible. Les critères de la fonction ne sont pas satisfaits.
	Pilot Assist est actif.

### Assistance de voie

L'assistance de voie peut apporter une assistance sur la direction et/ou un avertissement au conducteur lorsque le véhicule est sur le point de quitter sa voie involontairement. Cette fonction est active dans la plage de vitesses 65-180 km/h (40-112 mph) sur les routes dotées de marquages de voie clairement visibles.

#### Comment intervient le système d'assistance de voie ?

- Le système d'assistance de voie peut fournir au conducteur une assistance sur la direction, ramène la voiture dans sa voie et/ou émet des avertissements au moyen de vibrations du volant.

## Comment savoir si l'assistance de voie est opérationnelle ?

Les symboles dans l'affichage du conducteur dans la voiture montrent l'état de la fonction.



Un symbole éteint dans l'affichage du conducteur signifie que la fonction est active mais que les conditions ne sont pas réunies pour LKA.



Un symbole blanc dans l'affichage du conducteur signifie que les conditions sont réunies pour LKA et que la fonction est disponible.



Un symbole orange dans l'affichage du conducteur signifie que LKA fournit une assistance sur la direction pour revenir dans la voie et/ou émettra des avertissements au moyen de vibrations du volant.

### **Avertissement**

Il demeure de la responsabilité du conducteur de veiller à conduire la voiture en toute sécurité. Avant d'utiliser cette fonction, il est recommandé au conducteur de lire toutes les sections relatives à la fonction dans le manuel de conduite et d'entretien.

### **Avertissement**

- La fonction est un soutien supplémentaire au conducteur destinée à faciliter la conduite et à la rendre plus sûre – elle n'est pas en mesure de gérer toutes les situations dans toutes les conditions de circulation, météorologiques et routières.
- Il est conseillé au conducteur de lire toutes les sections du manuel de conduite et d'entretien au sujet de cette fonction pour connaître ces limites, dont le conducteur doit être conscient avant d'utiliser la fonction.
- Les fonctions de soutien au conducteur n'ont pas pour vocation de remplacer l'attention et le jugement du conducteur. Le conducteur est par principe toujours responsable de veiller à ce que la voiture soit conduite de manière sûre, à la vitesse appropriée, à une distance de sécurité appropriée par rapport aux véhicules qui précèdent, et conformément à la réglementation de circulation en vigueur.



\* Option/accessoire.

<sup>[1]</sup> Lane Keeping Aid(LKA)

## 10.9.4. Symboles et messages d'aide au maintien sur la voie

De nombreux symboles et messages en rapport avec l'aide au maintien sur la voie (LKA<sup>[1]</sup>) peuvent s'afficher sur l'écran du conducteur. Voici plusieurs exemples.



Symbole	Message	Signification
	Fonctionnement réduit du système de soutien au conducteur	Le système ne fonctionne pas comme prévu. Un atelier doit être contacté <sup>[2]</sup> .
	Capteur de pare-brise bloqué. Voir le manuel de conduite et d'entretien	La capacité de la caméra de détecter la voie devant le véhicule est réduite.
	Appliquer la direction Lane Keeping Aid	L'assistance de direction est désactivée lorsque les mains du conducteur ont quitté le volant. Suivre les consignes et diriger le véhicule.

Un message textuel peut être effacé en appuyant brièvement sur le bouton  au centre du clavier du côté droit du volant.

Si le message demeure affiché, communiquer avec un atelier (nous recommandons un atelier Volvo agréé).

<sup>[1]</sup> Lane Keeping Aid

<sup>[2]</sup> Un atelier Volvo autorisé est recommandé.

## 10.9.5. Mode d'affichage de l'assistance au maintien sur la voie

L'aide au maintien sur la voie (LKA <sup>[1]</sup>) utilise des pictogrammes au tableau de bord pour diverses situations.



Certains exemples de pictogrammes et de descriptions des situations dans lesquelles ils peuvent s'afficher sont mentionnés ici.

Disponible



Disponible – les marques du pictogramme sont blanches.

L'aide au maintien sur la voie est capable de détecter une ou plusieurs lignes de marquage latéral de voie de circulation.

Indisponible

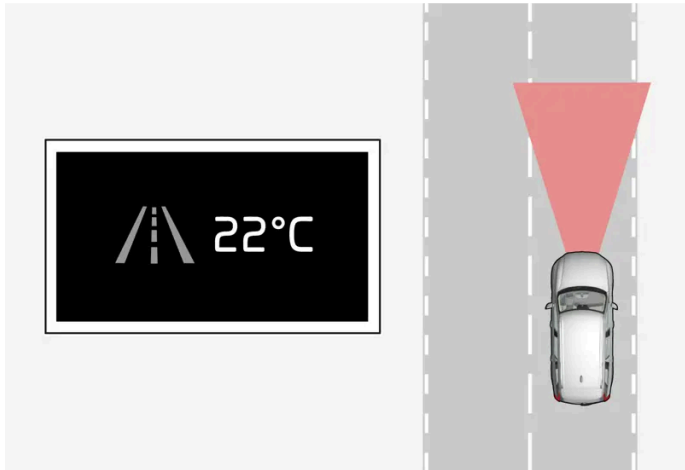

Indisponible – les lignes du pictogramme sont éteintes.

L'aide au maintien sur la voie est incapable de détecter les lignes de marquage de voie, la vitesse du véhicule est trop basse ou la route est trop étroite.

Témoin de direction/avertissement

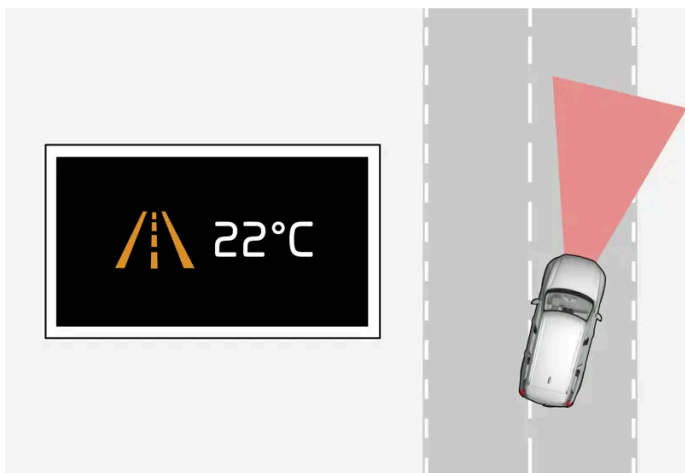

Aide à la direction/avertissement – les lignes de marquage du pictogramme sont teintées.

Indique que le système d'aide au maintien sur la voie alerte le conducteur et/ou tente de diriger le véhicule pour le replacer sur la voie.

<sup>[1]</sup> Lane Keeping Aid

---

## 10.9.6. Limitations de l'assistance de voie

Dans certaines conditions de circulation exigeante, l'aide au maintien sur la voie (LKA<sup>[1]</sup>) peut s'avérer incapable d'aider correctement le conducteur. Dans ces situations, il est recommandé de désactiver la fonction.

Exemples de ces situations :

- les travaux routiers
- les conditions routières hivernales
- un revêtement de chaussée dégradé
- un style de conduite très « sportif »
- mauvais temps avec visibilité réduite
- sur les routes/dans les voies dont les marquages de voie sont peu visibles ou inexistants
- bords ou lignes autres que les marquages de voie sur la chaussée
- fonctionnement à faible puissance de la servodirection pour la résistance de volant asservie à la vitesse - ex. en cas de refroidissement dû à une surchauffe.

La fonction ne peut pas détecter les barrières, les rails ou des obstacles similaires sur le côté de la route.

 **Remarque**

Cette fonction utilise la caméra de la voiture et les capteurs radar, qui ont certaines restrictions générales.

<sup>[1]</sup> Lane Keeping Aid

---

## 10.10. Commande électronique de stabilité

---

### 10.10.1. Contrôle électronique de la stabilité

La commande électronique de stabilité (ESC<sup>[1]</sup>) aide le conducteur à éviter le dérapage et augmente la stabilité directionnelle du véhicule.



Ce symbole s'affiche dans l'écran du conducteur lorsque le système intervient.

Lorsque est intervenu pour appliquer les freins, une impulsion sonore peut s'entendre et le véhicule peut accélérer plus lentement que prévu lorsque la pédale d'accélérateur est enfoncée.

Le système comprend les sous-fonctions suivantes :

- Contrôle de stabilité<sup>[2]</sup>
- Antipatinage et contrôle actif du lacet
- Contrôle du frein moteur

 **Avertissement**

- La fonction est un soutien supplémentaire au conducteur destinée à faciliter la conduite et à la rendre plus sûre – elle n'est pas en mesure de gérer toutes les situations dans toutes les conditions de circulation, météorologiques et routières.
- Il est conseillé au conducteur de lire toutes les sections du manuel de conduite et d'entretien au sujet de cette fonction pour connaître ces limites, dont le conducteur doit être conscient avant d'utiliser la fonction.
- Les fonctions de soutien au conducteur n'ont pas pour vocation de remplacer l'attention et le jugement du conducteur. Le conducteur est par principe toujours responsable de veiller à ce que la voiture soit conduite de manière sûre, à la vitesse appropriée, à une distance de sécurité appropriée par rapport aux véhicules qui précèdent, et conformément à la réglementation de circulation en vigueur.

## Contrôle de stabilité <sup>[2]</sup>

Cette fonction contribue à contrôler la force d'entraînement et de freinage de chaque roue individuelle afin de stabiliser le véhicule.

### Antipatinage et contrôle actif du lacet

La commande de rotation est actif à toutes les vitesses et empêche les roues de patiner contre la surface routière pendant l'accélération.

Le système antipatinage est actif à de basses vitesses et il peut freiner un roue qui patine pour augmenter l'adhérence sur la roue du côté opposé.

### Contrôle du frein moteur

Le contrôle du frein moteur (EDC<sup>[3]</sup>) peut empêcher le blocage des roues involontaire, par exemple, en cas de freinage moteur sur une route glissante. Un blocage accidentel des roues en roulant peut réduire la capacité du conducteur à diriger le véhicule.

<sup>[1]</sup> Electronic Stability Control



<sup>[2]</sup> Aussi appelé contrôle de traction.

<sup>[3]</sup> Engine Drag Control

---

## 10.10.2. Symboles et messages de commande électronique de stabilité

De nombreux symboles et messages relatifs à (ESC<sup>[1]</sup>) peuvent s'afficher sur l'écran du conducteur. Voici plusieurs exemples.

Symbole	Message	Signification
	Éclairage permanent pendant environ 2 secondes	Vérification système au démarrage du moteur du véhicule.
	Clignotement lumineux	Le système a été activé.
	Entretien requis de l'ESC	Le système ne fonctionne pas correctement. Arrêter le véhicule en lieu sûr. Vérifier s'il s'agit d'une erreur temporaire ou si l'erreur persiste en arrêtant le moteur, puis en le redémarrant. Si le problème persiste, s'adresser à un atelier – un atelier Volvo autorisé est recommandé. La voiture peut être conduite, mais sans la fonctionnalité ESC.

Un message textuel peut être effacé en appuyant brièvement sur le bouton  au centre du clavier du côté droit du volant.

Si le message demeure affiché, communiquer avec un atelier (nous recommandons un atelier Volvo agréé).

<sup>[1]</sup> Electronic Stability Control

## 10.11. Information sur les panneaux routiers

### 10.11.1. Information de signaux routiers \*

La fonction d'information sur les panneaux routiers peut aider le conducteur à observer les panneaux routiers relatifs à la vitesse <sup>[1]</sup>.

La fonction est disponible dans certains marchés.



Exemples de panneaux qui peuvent être détectés <sup>[2]</sup>.

Si le véhicule dépasse un panneau de limitation de vitesse, ceci est affiché au tableau de bord et dans l'affichage tête haute\*.

La fonction Information sur la signalisation routière comprend également des sous-fonctions qui peuvent avertir le conducteur en cas de dépassement de la limite de vitesse ou en relation avec les radars.

Le contenu de ce guide représente l'état du guide de l'utilisateur au moment de l'impression et pourrait ne pas être entièrement valide dans le futur. Pour de plus amples renseignements, veuillez consulter l'avis de non-responsabilité complète à la première page.

 **Remarque**

Sur certains marchés, la fonction d'information sur les panneaux routiers n'est disponible qu'en combinaison avec des données cartographiques.

 **Avertissement**

- La fonction est un soutien supplémentaire au conducteur destinée à faciliter la conduite et à la rendre plus sûre – elle n'est pas en mesure de gérer toutes les situations dans toutes les conditions de circulation, météorologiques et routières.
- Il est conseillé au conducteur de lire toutes les sections du manuel de conduite et d'entretien au sujet de cette fonction pour connaître ces limites, dont le conducteur doit être conscient avant d'utiliser la fonction.
- Les fonctions de soutien au conducteur n'ont pas pour vocation de remplacer l'attention et le jugement du conducteur. Le conducteur est par principe toujours responsable de veiller à ce que la voiture soit conduite de manière sûre, à la vitesse appropriée, à une distance de sécurité appropriée par rapport aux véhicules qui précèdent, et conformément à la réglementation de circulation en vigueur.

\* Option/accessoire.

<sup>[1]</sup> Une connexion Internet est requise pour que la fonction d'information sur les panneaux routiers fonctionne.

<sup>[2]</sup> Les panneaux routiers diffèrent en fonction du marché – les illustrations ne constituent que quelques exemples.

## 10.11.2. Limites de l'information sur les panneaux routiers\*

La fonction d'information sur la signalisation routière peut avoir des limites dans certaines situations. La fonction est disponible dans certains marchés.

La fonction peut présenter une fonctionnalité réduite due par exemple à :

- des panneaux routiers décolorés,
- des panneaux placés dans un virage,
- des panneaux tordus ou endommagés,
- des panneaux placés en hauteur,
- des panneaux obstrués complètement/partiellement ou mal placés,
- des panneaux partiellement ou complètement couverts de gel, de neige et/ou de saleté,
- des cartes routières numériques qui sont obsolètes, incorrectes ou ne contiennent pas d'information de vitesse<sup>[1]</sup>
- aucune connexion Internet.
- approbation pour Google Maps<sup>[2]</sup>.

 **Remarque**

Sur certains marchés, la fonction d'information sur les panneaux routiers n'est disponible qu'en combinaison avec des données cartographiques.

 **Remarque**

Cette fonction utilise la caméra de la voiture et les capteurs radar, qui ont certaines restrictions générales.

\* Option/accessoire.

<sup>[1]</sup> Les données cartographiques et l'information de vitesse ne sont pas disponibles dans toutes les régions.

<sup>[2]</sup> En savoir plus sur Maps Privacy center.

---

## 10.11.3. Avertissement de limite de vitesse et de présence de radar transmis par l'information de signalisation routière \*

L'information sur la signalisation routière comprend des sous-fonctions qui peuvent avertir le conducteur en cas de dépassement d'une limite de vitesse ou en relation avec les radars <sup>[1]</sup>.

La fonction est disponible dans certains marchés.

### Avertissement de limite de vitesse



L'avertissement de vitesse est donné par le symbole <sup>[2]</sup> à l'écran du conducteur qui clignote lorsque la limite de vitesse est dépassée de 5 km/h (3 mi/h).

L'avertissement est répété une fois après environ 30 secondes si la vitesse n'a pas été réduite.

De nouveaux avertissements sont ensuite donnés si la vitesse a été réduite jusqu'à au moins 5 km/h (3 mi/h) de la limite de vitesse. Un nouvel avertissement peut également être donné si la voiture franchit une autre zone de limite de vitesse.

Le conducteur peut être alerté si le véhicule dépasse une limite de vitesse détectée et approche d'une caméra de surveillance de la vitesse. <sup>[1]</sup>

### Avertissement de présence de radar



Les voitures équipées des données de carte et des renseignements de signalisation routière <sup>[1]</sup> peuvent donner des renseignements sur les radars routiers dans l'écran du conducteur, pourvu que la carte de navigation pour la zone courante contienne les renseignements sur les radars routiers.

\* Option/accessoire.

<sup>[1]</sup> L'information sur les radars n'est parfois pas disponible sur les cartes de navigation de certains marchés/certaines zones géographiques.

Le contenu de ce guide représente l'état du guide de l'utilisateur au moment de l'impression et pourrait ne pas être entièrement valide dans le futur. Pour de plus amples renseignements, veuillez consulter l'avis de non-responsabilité complète à la première page.

[2] Les panneaux routiers sont personnalisés pour chaque marché - celui présenté ici n'est qu'un exemple.

---

## 10.11.4. Activation et désactivation des avertissements transmis par l'information de signalisation routière \*

Sur certains marchés, les informations sur les panneaux routiers peuvent être désactivées. La fonction est disponible dans certains marchés.

Activer ou désactiver la fonction dans les paramètres.

- 1 Appuyez sur  dans l'écran central.
- 2 Effleurer **Paramètres de confidentialité**, puis sélectionner les paramètres d'information sur la signalisation routière.

\* Option/accessoire.

---

## 10.11.5. Mode d'affichage de l'information de signalisation routière \*

La fonction d'information sur les panneaux de signalisation affiche les panneaux de signalisation de différentes manières selon le panneau et la situation. Les illustrations ci-dessous sont données à titre d'exemple. La fonction est disponible dans certains marchés.

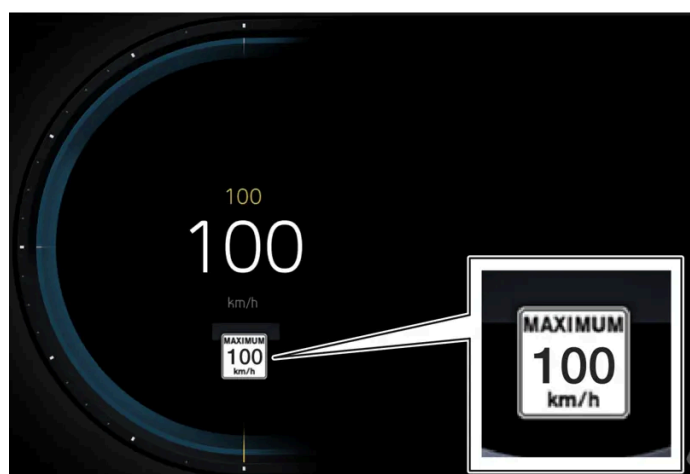

Exemple <sup>[1]</sup> d'information de vitesse enregistrée.

Si la fonction détecte un panneau de signalisation de limitation de vitesse, l'écran du conducteur affiche le panneau sous forme de symbole.

Le contenu de ce guide représente l'état du guide de l'utilisateur au moment de l'impression et pourrait ne pas être entièrement valide dans le futur. Pour de plus amples renseignements, veuillez consulter l'avis de non-responsabilité complète à la première page.



Si la voiture est équipée de données cartographiques\*, les informations relatives à la vitesse sont également obtenues à partir des données cartographiques, ce qui signifie que l'écran du conducteur peut afficher ou modifier les informations relatives à la limite de vitesse sans avoir passé un panneau relatif à la vitesse.

## Panneaux d'école et de jeu d'enfant



L'écran du conducteur peut afficher un symbole pour l'école ou des enfants en train de jouer, si les données sont disponibles.

\* Option/accessoire.

[1] Les panneaux routiers diffèrent en fonction du marché : les illustrations constituent uniquement des exemples.

---

## 10.12. Fonctions de stationnement

---

### 10.12.1. Aide au stationnement

---

#### 10.12.1.1. Aide au stationnement\*

Le système d'aide au stationnement utilise des capteurs pour aider le conducteur à manœuvrer dans les espaces restreints en indiquant la distance des obstacles par des signaux acoustiques combinés à un graphique sur l'écran central.

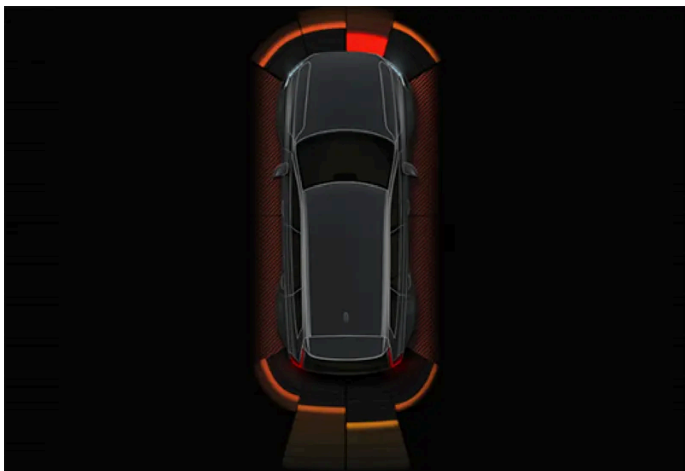

Exemple de vue d'écran avec zones d'obstacles et secteurs de capteur.

L'écran central montre un aperçu du véhicule en relation avec les objets qui ont été détectés.

Le secteur marqué indique l'emplacement de l'obstacle. Plus le symbole de voiture est proche du secteur encadré à l'avant/arrière, plus la distance entre votre voiture et l'obstacle détecté est courte.

Les secteurs latéraux changent de couleur lorsque la distance entre la voiture et l'objet diminue.



Les signaux sonores s'accroissent également lorsque le véhicule approche de l'obstacle. Le volume du système sonore est automatiquement abaissé.

Les signaux sonores pour les obstacles à l'avant et sur les côtés du véhicule sont actifs lorsque le véhicule se déplace mais sont interrompus après que le véhicule s'est arrêté depuis environ 2 secondes. Les signaux sonores pour des obstacles placés derrière le véhicule restent actifs quand même lorsque le véhicule est arrêté.

À une distance de moins de 30 cm environ (1 pied) d'un obstacle derrière ou devant la voiture, la tonalité est constante et le champ du capteur actif le plus proche du symbole de voiture se remplit.

À une distance de moins de 25 cm environ (0,8 pied) d'un obstacle sur les côtés, la tonalité retentit fortement et le champ du secteur actif passe du orange au rouge.

Le volume de l'aide au stationnement peut être ajusté dans les réglages de l'aide au stationnement. Pour définir le volume :

- 1 Activer la fonction d'aide au stationnement en conduisant proche d'un objet ou en appuyant sur l'icône d'appareil photo  au bas de l'écran central.
- 2 Toucher les réglages  dans le coin supérieur droit de la vue de caméra. <sup>[1]</sup>
- 3 Ajuster le volume au besoin.

#### Remarque

Hormis dans le secteur le plus proche du symbole de voiture, les avertissements sonores ne sont émis que pour les objets présents directement sur la trajectoire de la voiture.

#### Avertissement

- Les capteurs de stationnement sont un complément à l'attention du conducteur relative aux alentours de la voiture. Les conditions pendant l'utilisation peuvent avoir une incidence sur leur capacité à détecter des obstacles dans un certain angle.
- Rester particulièrement attentif aux personnes et aux animaux proches du véhicule.
- Se rappeler que l'avant du véhicule peut osciller en direction de la circulation en approche pendant les manœuvres de stationnement.
- Les objets/obstacles peuvent être plus proches du véhicule qu'ils apparaissent à l'écran.

### **Avertissement**

- La fonction est un soutien supplémentaire au conducteur destinée à faciliter la conduite et à la rendre plus sûre – elle n'est pas en mesure de gérer toutes les situations dans toutes les conditions de circulation, météorologiques et routières.
- Il est conseillé au conducteur de lire toutes les sections du manuel de conduite et d'entretien au sujet de cette fonction pour connaître ces limites, dont le conducteur doit être conscient avant d'utiliser la fonction.
- Les fonctions de soutien au conducteur n'ont pas pour vocation de remplacer l'attention et le jugement du conducteur. Le conducteur est par principe toujours responsable de veiller à ce que la voiture soit conduite de manière sûre, à la vitesse appropriée, à une distance de sécurité appropriée par rapport aux véhicules qui précèdent, et conformément à la réglementation de circulation en vigueur.

\* Option/accessoire.

[1] Si le symbole des réglages ne s'affiche pas, appuyer doucement sur l'écran central pour activer les icônes.

## 10.12.1.2. Aide au stationnement avant, arrière et latéral\*

Park Assist Pilot se comporte différemment en fonction de la partie du véhicule qui approche d'un obstacle.

### Caméra avant

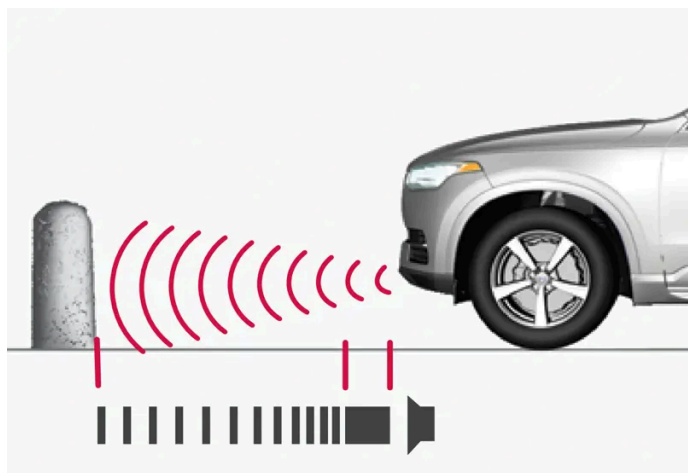

Le signal acoustique du signal d'avertissement est constant à moins de 30 cm environ (1 pi) d'un obstacle.

Les détecteurs avant du système d'aide au stationnement sont activés automatiquement au démarrage du moteur. Ils sont actifs à des vitesses inférieures à 10 km/h (6 mi/h).

La plage de mesure est d'environ 80 cm (2,5 pieds) devant la voiture.

### **Remarque**

Le système d'aide au stationnement est désactivé lorsque le frein de stationnement est utilisé ou lorsque la position de stationnement **P** est sélectionnée sur les véhicules équipés d'une boîte de vitesses automatique.

**! Important**

Lors de la pose de feux auxiliaires : ils ne peuvent obscurcir les capteurs – les feux auxiliaires peuvent être perçus comme un obstacle.

## Recul

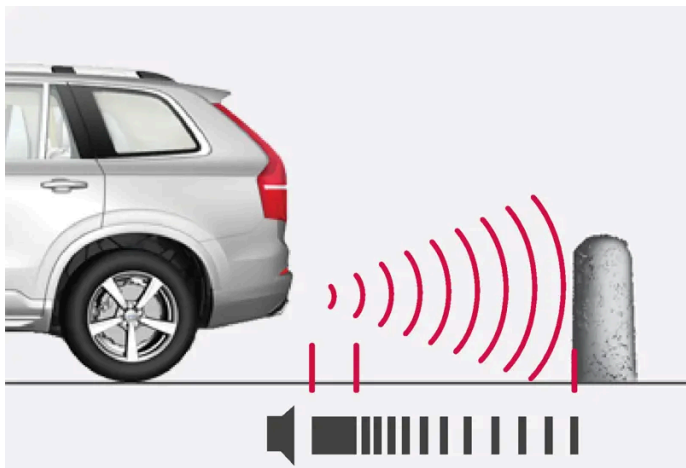

La tonalité du signal d'avertissement est constant à moins de 30 cm environ (1 pi) d'un obstacle.

Les capteurs arrière sont activés si le véhicule commence à reculer ou si la marche arrière est engagée.

La plage de mesure est d'environ 1,5 mètres (5 pieds) derrière la voiture.

## Capteurs latéraux

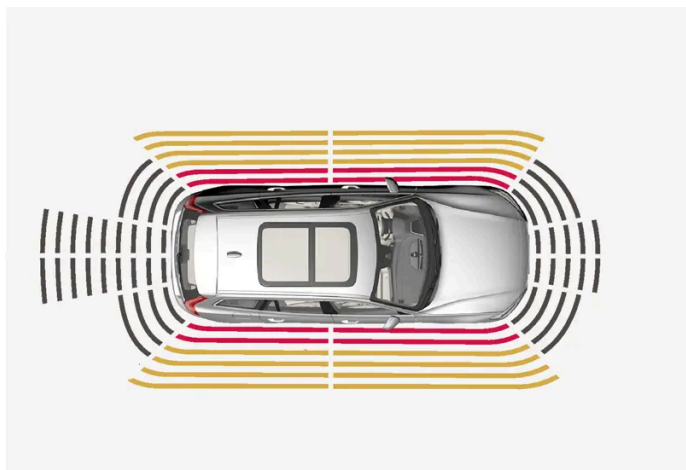

Le signal d'avertissement émet des impulsions de manière intense à moins de 25 cm environ (0,8 pi) d'un obstacle.

Les capteurs latéraux d'aide au stationnement sont activés automatiquement au démarrage du moteur du véhicule. Ils sont actifs à des vitesses inférieures à 10 km/h (6 mi/h).

La plage de mesure est à 25 cm environ (0,8 pi) des côtés.

Toutefois, la plage de détection des capteurs latéraux augmente fortement quand l'angle de braquage des roues avant augmente, des obstacles situés à environ 90 cm (3 pieds) en diagonale derrière ou devant le véhicule sont détectés en cas de rotation du volant.

**Le contenu de ce guide représente l'état du guide de l'utilisateur au moment de l'impression et pourrait ne pas être entièrement valide dans le futur. Pour de plus amples renseignements, veuillez consulter l'avis de non-responsabilité complète à la première page.**

\* Option/accessoire.

---

### 10.12.1.3. Activation et désactivation du système d'aide au stationnement \*

La fonction de stationnement assisté peut être activée ou désactivée.

Les détecteurs avant et latéraux d'aide au stationnement sont activés automatiquement au démarrage du moteur. Les détecteurs arrière sont activés lorsque la voiture recule ou lorsque la marche arrière est engagée.



Activer ou désactiver la fonction avec ce bouton dans la vue caméra de stationnement.

- Bouton allumé - la fonction est activée.
- Bouton éteint - la fonction est désactivée.

Dans les véhicules équipés d'une caméra d'aide au stationnement\*, l'aide au stationnement peut également être activée ou désactivée depuis la vue de caméra correspondante.

\* Option/accessoire.

---

### 10.12.1.4. Limites de l'aide au stationnement \*

L'aide au stationnement peut être incapable de détecter toutes les conditions dans toutes les situations et son fonctionnement peut dès lors être limité dans certains cas.

Le conducteur doit être conscient des limites suivantes de l'aide au stationnement :

 **Avertissement**

- La capacité des caméras d'aide au stationnement à reproduire clairement toutes les zones autour de la voiture peut être affectée par les conditions pendant l'utilisation.
- Rester particulièrement attentif aux personnes et aux animaux proches du véhicule.
- Se rappeler que l'avant du véhicule peut osciller en direction de la circulation en approche pendant les manœuvres de stationnement.
- Les objets/obstacles peuvent être plus proches du véhicule qui apparaissent à l'écran.

 **Important**

Les objets tels que les chaînes, les petits poteaux minces et brillants ou les obstacles bas peuvent se retrouver dans l'ombre du signal et ne pas être détectés temporairement par les capteurs. La tonalité pulsée peut alors s'arrêter de manière inattendue au lieu de devenir une tonalité constante comme prévu.

Les capteurs ne peuvent détecter les objets élevés, tels que les rampes protubérantes.

- Dans de telles situations, rester particulièrement attentif et manœuvrer/conduire le véhicule très lentement ou arrêter la manœuvre de stationnement en cours – il peut exister un risque élevé de dégâts au véhicule ou à d'autres objets étant donné que l'information provenant des capteurs n'est pas toujours fiable dans de telles situations.

 **Important**

Dans certaines circonstances, le système d'aide au stationnement peut produire de faux avertissements dus à des sources sonores externes qui présentent les mêmes fréquences ultrasoniques que celles du système d'aide au stationnement.

Les exemples de telles sources sont les klaxons, les pneus mouillés sur l'asphalte, sur les freins pneumatiques, le bruit d'échappement des motos, etc.

\* Option/accessoire.

## 10.12.1.5. Symboles et messages pour le système d'aide au stationnement\* et la caméra d'aide au stationnement\*

Des symboles et des messages pour le système d'aide au stationnement et la caméra d'aide au stationnement peuvent s'afficher au tableau de bord et (ou) à l'écran central. Voici plusieurs exemples.

Symbole	Message	Signification
	Si le pictogramme s'éteint.	Les capteurs d'aide au stationnement arrière sont <b>désactivés</b> et aucun avertissement sonore ni marquage d'obstacles/objets n'est fourni.
	Capteurs obstrués du système d'aide au stationnement Nettoyage nécessaire	Un ou plusieurs des capteurs sont bloqués. Vérifier et nettoyer/éliminer les obstacles dès que possible.
	Système d'aide au stationnement non disponible Entretien requis	Le système ne fonctionne pas comme prévu. Un atelier doit être contacté <sup>[1]</sup> .

Un message textuel peut être effacé en appuyant brièvement sur le bouton  au centre du clavier du côté droit du volant.

Si le message demeure affiché, communiquer avec un atelier (nous recommandons un atelier Volvo agréé).

## Caméra d'aide au stationnement défectueuse

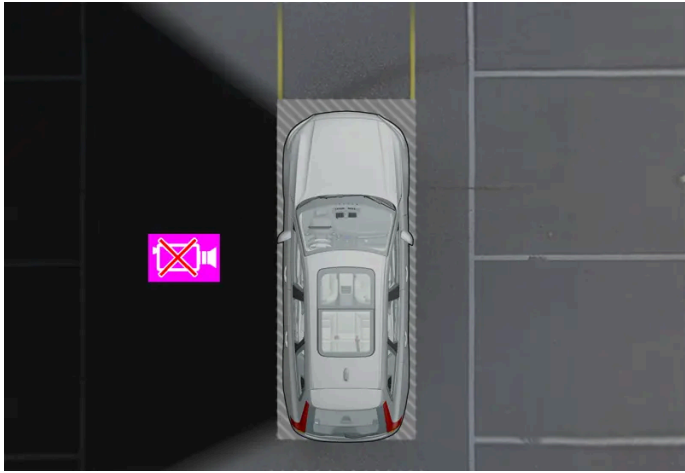

Exemple pour montrer à quel moment la caméra gauche la voiture n'est pas opérationnelle.

Si un secteur de la caméra est noir, cela signifie que la caméra est inopérante.

Un secteur de caméra sombre peut également être affiché dans les situations suivantes mais **sans** le symbole de caméra défectueuse :

- une porte est ouverte,
- un rétroviseur est rabattu.

\* Option/accessoire.

[1] Un atelier Volvo autorisé est recommandé.

---

## 10.12.2. Caméra du système d'aide au stationnement

---

### 10.12.2.1. Caméra d'aide au stationnement \*

La caméra d'aide au stationnement peut aider le conducteur à manœuvrer dans des espaces restreints en indiquant les obstacles par une image de caméra et un graphique sur l'écran central.

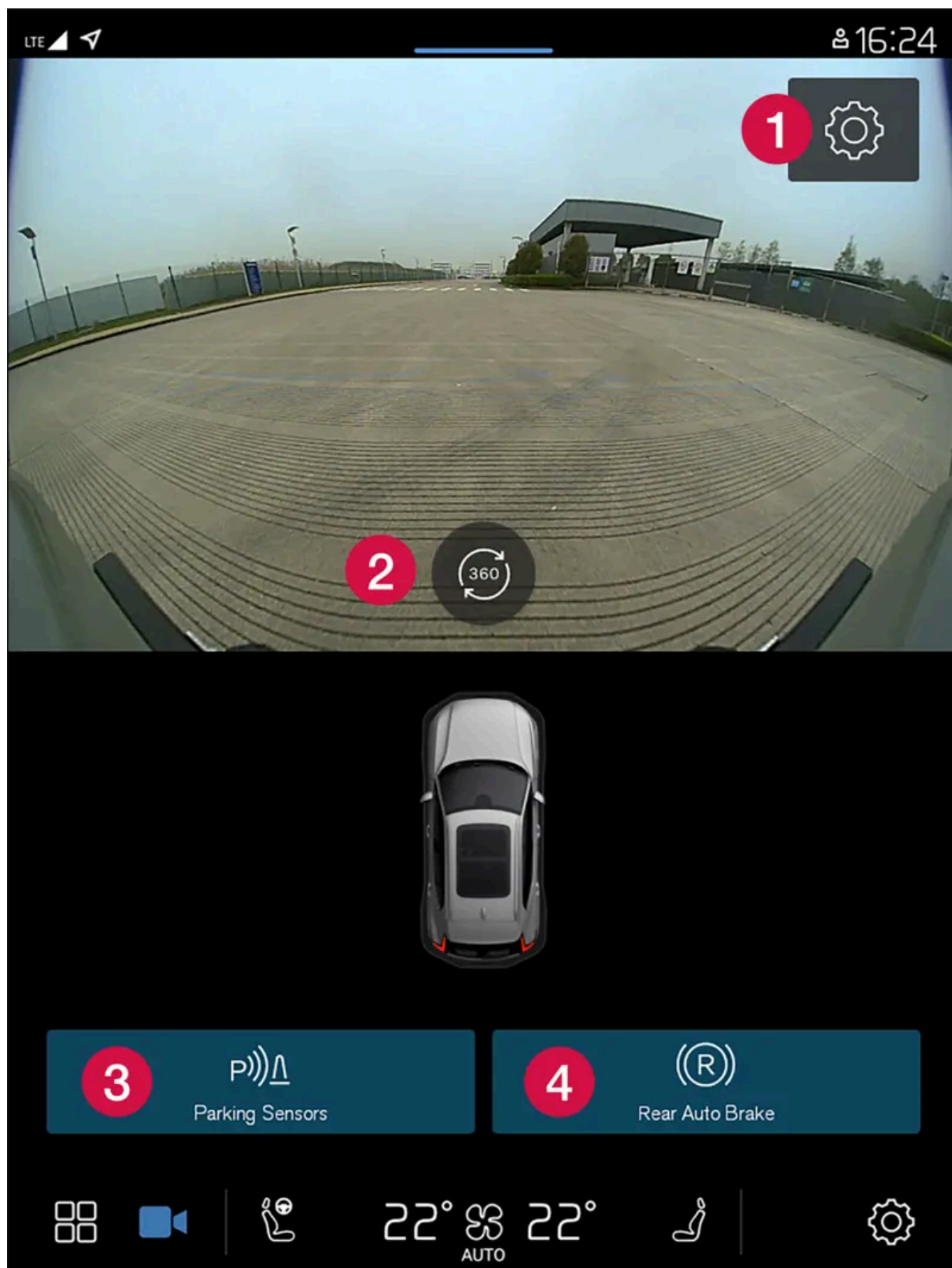

Exemple de vue de caméra.



- 1 Paramètres
- 2 Active toutes les caméras pour obtenir une vue à 360°
- 3 Active/désactive les capteurs d'aide au stationnement
- 4 Active/désactive le frein automatique en marche arrière\*

La caméra d'aide au stationnement est une fonction d'assistance qui est activée automatiquement en marche arrière. Elle peut également être lancée manuellement à partir de l'écran central.

 **Avertissement**

- La capacité des caméras d'aide au stationnement à reproduire clairement toutes les zones autour de la voiture peut être affectée par les conditions pendant l'utilisation.
- Rester particulièrement attentif aux personnes et aux animaux proches du véhicule.
- Se rappeler que l'avant du véhicule peut osciller en direction de la circulation en approche pendant les manœuvres de stationnement.
- Les objets/obstacles peuvent être plus proches du véhicule qu'ils apparaissent à l'écran.

 **Avertissement**

- La fonction est un soutien supplémentaire au conducteur destinée à faciliter la conduite et à la rendre plus sûre – elle n'est pas en mesure de gérer toutes les situations dans toutes les conditions de circulation, météorologiques et routières.
- Il est conseillé au conducteur de lire toutes les sections du manuel de conduite et d'entretien au sujet de cette fonction pour connaître ces limites, dont le conducteur doit être conscient avant d'utiliser la fonction.
- Les fonctions de soutien au conducteur n'ont pas pour vocation de remplacer l'attention et le jugement du conducteur. Le conducteur est par principe toujours responsable de veiller à ce que la voiture soit conduite de manière sûre, à la vitesse appropriée, à une distance de sécurité appropriée par rapport aux véhicules qui précèdent, et conformément à la réglementation de circulation en vigueur.

\* Option/accessoire.

---

## 10.12.2.2. Activer la caméra d'aide au stationnement\*

La caméra de stationnement assisté s'active automatiquement lorsque la marche arrière est engagée ou peut être commandée manuellement en utilisant l'un des boutons de fonction de l'écran central.

### Vue de caméra en marche arrière

Lorsque la marche arrière est sélectionnée, la vue arrière s'affiche à l'écran.

## Vue de caméra pour l'activation manuelle de la caméra



Activer la caméra de stationnement en utilisant ce bouton dans l'écran central. L'écran commence par afficher la vue de caméra la plus récemment utilisée. Toutefois, après chaque démarrage du moteur, la vue latérale précédemment affichée est remplacée par la vue à 360°.

- Bouton allumé - la fonction est activée.
- Bouton éteint - la fonction est désactivée.

## Désactivation automatique de la caméra

La vue avant disparaît lorsque la vitesse du véhicule atteint 25 km/h (16 mph) pour éviter de distraire le conducteur. Elle est réactivée automatiquement si la vitesse du véhicule tombe en dessous de 22 km/h (14 mph) en 1 minute aussi longtemps que la vitesse du véhicule n'a pas dépassé 50 km/h (31 mph).

Les autres vues de caméra sont désactivées à 15 km/h (9 mi/h) et ne sont pas réactivées.

\* Option/accessoire.

---

## 10.12.2.3. Symboles et messages pour le système d'aide au stationnement\* et la caméra d'aide au stationnement\*

Des symboles et des messages pour le système d'aide au stationnement et la caméra d'aide au stationnement peuvent s'afficher au tableau de bord et (ou) à l'écran central. Voici plusieurs exemples.

Symbole	Message	Signification
	Si le pictogramme s'éteint.	Les capteurs d'aide au stationnement arrière sont <b>désactivés</b> et aucun avertissement sonore ni marquage d'obstacles/objets n'est fourni.
	Capteurs obstrués du système d'aide au stationnement Nettoyage nécessaire	Un ou plusieurs des capteurs sont bloqués. Vérifier et nettoyer/éliminer les obstacles dès que possible.
	Système d'aide au stationnement non disponible Entretien requis	Le système ne fonctionne pas comme prévu. Un atelier doit être contacté <sup>[1]</sup> .

Un message textuel peut être effacé en appuyant brièvement sur le bouton au centre du clavier du côté droit du volant.

Si le message demeure affiché, communiquer avec un atelier (nous recommandons un atelier Volvo agréé).

## Caméra d'aide au stationnement défectueuse

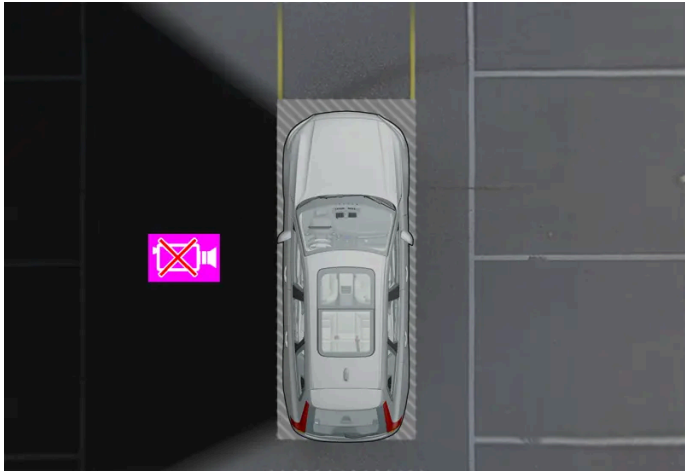

Exemple pour montrer à quel moment la caméra gauche la voiture n'est pas opérationnelle.

Si un secteur de la caméra est noir, cela signifie que la caméra est inopérante.

Un secteur de caméra sombre peut également être affiché dans les situations suivantes mais **sans** le symbole de caméra défectueuse :

- une porte est ouverte,
- un rétroviseur est rabattu.

\* Option/accessoire.

[1] Un atelier Volvo autorisé est recommandé.

---

## 10.12.2.4. Lignes pour le stationnement assisté \*

La caméra d'aide au stationnement utilise les lignes et champs de trajectoire à l'écran pour indiquer la position du véhicule par rapport à son environnement immédiat.

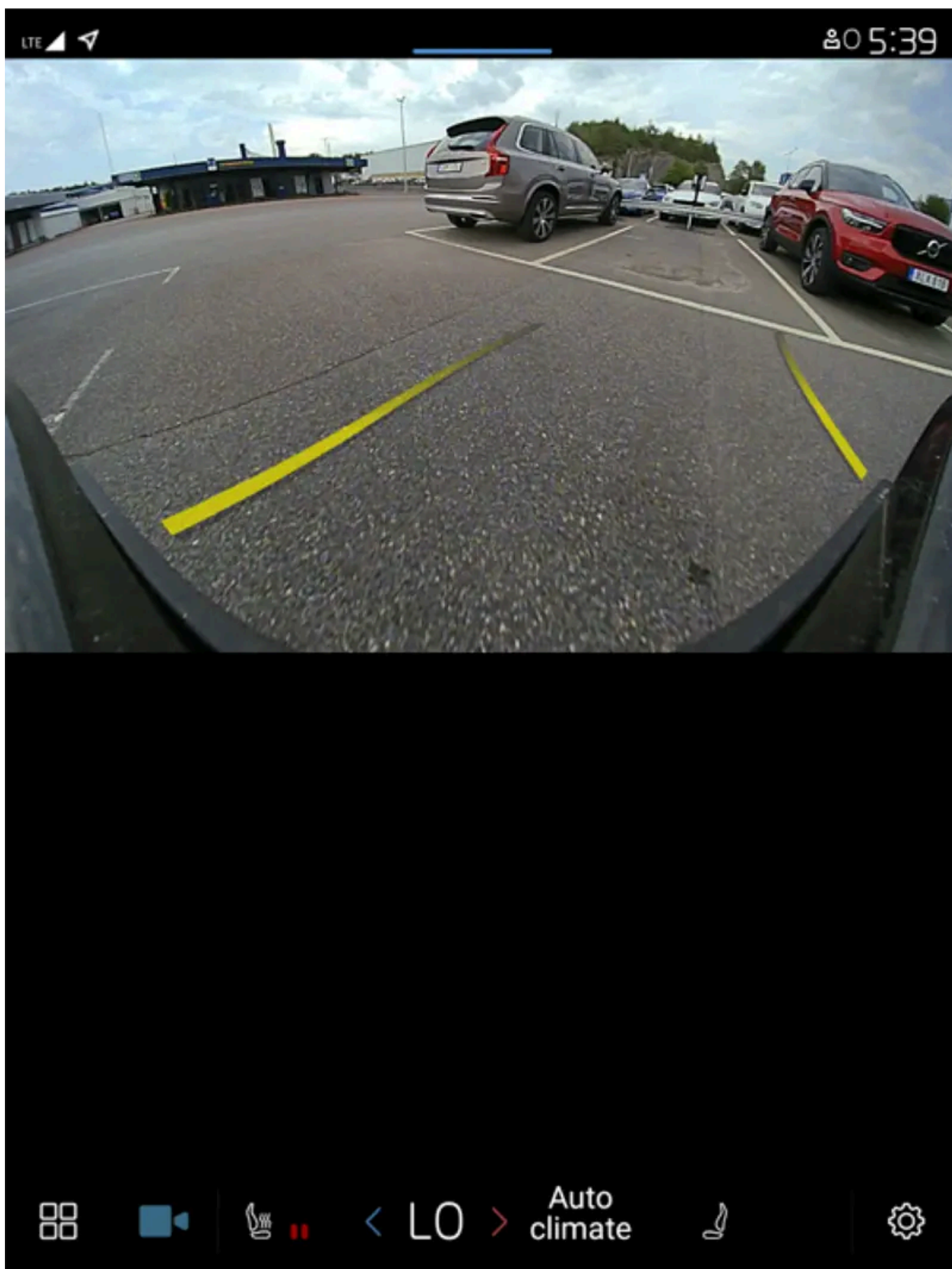

Exemple de lignes de trajectoire

Le contenu de ce guide représente l'état du guide de l'utilisateur au moment de l'impression et pourrait ne pas être entièrement valide dans le futur. Pour de plus amples renseignements, veuillez consulter l'avis de non-responsabilité complète à la première page.

Les lignes de l'écran sont projetées comme si c'était des lignes peintes sur le sol derrière le véhicule et sont directement affectées par la rotation du volant de direction. Ceci permet au conducteur de voir la trajectoire de la voiture même en braquant le volant de direction.

**i Remarque**

- En reculant avec une remorque qui n'est pas connectée électriquement au véhicule, les lignes de guidage de l'écran montrent le chemin emprunté par le **voiture** et non celui de la remorque.
- L'écran n'affiche pas les lignes de guidage lorsqu'une remorque est connectée électriquement au circuit électrique du véhicule.

**! Important**

- Se rappeler que lorsque la caméra de recul est sélectionnée, l'écran affiche uniquement la zone derrière le véhicule. Surveiller les côtés et l'avant du véhicule en marche arrière.
- La même chose s'applique en marche arrière : vérifier ce qui se passe à l'arrière du véhicule lorsque la caméra de vue avant est sélectionnée.
- Remarquer que les lignes de guidage ne montrent que le chemin **le plus court** : vérifier en particulier si les côtés du véhicule n'entrent pas en contact/ne roulent pas par-dessus quelque chose en dirigeant le véhicule vers l'avant ou si le véhicule se déplace vers l'avant/par-dessus quelque chose en marche arrière.

**Lignes de trajectoire dans la vue à 360°\***

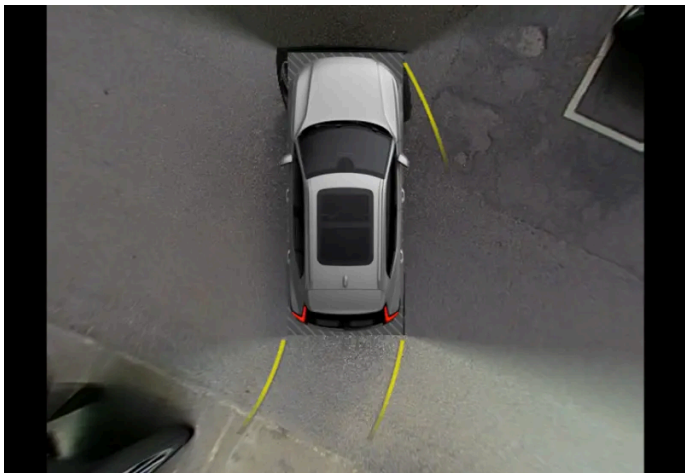

Vue à 360° avec lignes de trajectoire

Dans la vue à 360°, les lignes de trajectoire sont affichées derrière, devant ou sur les côtés du véhicule, selon le sens du déplacement.

- En roulant en avant : Lignes avant
- En motivant : Lignes latérales et lignes arrière

Lorsque la caméra avant ou arrière est sélectionnée, les lignes de trajectoire sont affichées indépendamment du sens de déplacement du véhicule.

Avec une caméra latérale sélectionnée, des lignes de trajectoire seront uniquement affichées si le véhicule fait marche arrière.

### Lignes de trajectoire pour une barre de traction

Une ligne d'aide au stationnement pour la trajectoire de la barre de traction peut être affichée; elle est utile au moment d'atteler une remorque. La fonction est activée dans les paramètres de la caméra de stationnement.

Les lignes d'aide au stationnement de barre de remorquage et l'ensemble de la voiture ne peuvent pas être affichées en même temps.

\* Option/accessoire.

---

## 10.12.2.5. Emplacements des caméras de stationnement assisté et zones de surveillance \*

Les caméras d'assistance au stationnement peuvent afficher individuellement la vue de la caméra arrière, avant, gauche ou droite. Il est également possible d'afficher une vue composée de 360° de tous les côtés.

### Vue à 360°\*

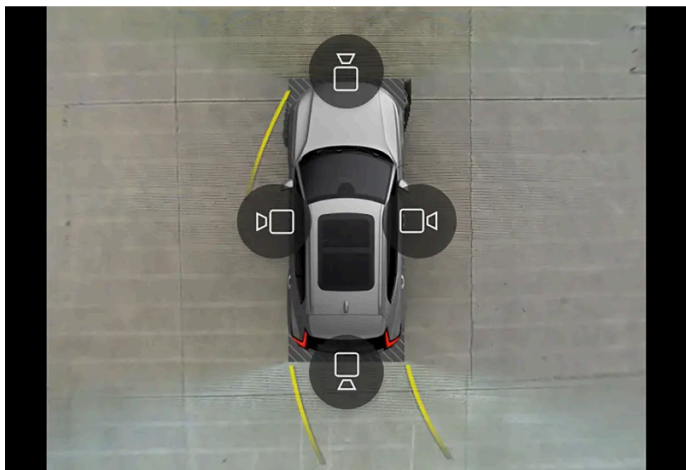

Exemples d'affichage de tous les pictogrammes de caméra dans la vue à 360°.

La vue à 360° active toutes les caméras de stationnement et les quatre côtés du véhicule sont affichés dans l'affichage central simultanément pour aider le conducteur à voir l'entourage du véhicule pendant les manœuvres à basse vitesse. À partir de la vue sur 360°, chaque vue de caméra peut être activée séparément. Toucher l'écran pour afficher les symboles de caméra, puis sélectionner la vue désirée. Les pictogrammes de caméra disparaissent après une courte période d'inactivité de l'écran tactile.

Les caméras peuvent être activées automatiquement ou manuellement.

## Recul



La caméra de recul se trouve au-dessus de la plaque minéralogique.

Des objets de l'affichage central peuvent apparaître légèrement penchés, ceci est normal.

## Caméra avant



La caméra d'aide au stationnement avant se trouve dans la calandre.

La caméra avant peut être utile en quittant des zones dont la visibilité est limitée, comme lorsqu'une voiture sort d'un garage. La caméra avant est active à des vitesses jusqu'à 25 km/h (16 mph) et est automatiquement désactivée lorsque le véhicule dépasse cette vitesse.

Si le véhicule n'atteint pas une vitesse de 50 km/h (30 mph) et si la vitesse tombe en dessous de 22 km/h (14 mph) en 1 minute après l'arrêt de la caméra avant, la caméra est réactivée.

## Caméras latérales



Les caméras latérales se trouvent dans les rétroviseurs.

Les caméras latérales peuvent afficher des vues le long de chaque côté du véhicule.

\* Option/accessoire.

---

## 10.12.2.6. Champs des capteurs du système d'aide au stationnement \*

Si la voiture est équipée du système d'aide au stationnement, la distance est indiquée dans la vue à 360° de la caméra d'aide au stationnement avec des champs de couleur pour chaque capteur qui enregistre un obstacle.

### Capteurs avant et arrière

Les champs avant et arrière changent de teinte (du jaune à l'orange au rouge) lorsque le véhicule se rapproche d'un obstacle.

Couleur de champ en marche arrière	Distance en mètres (pieds)
Jaune	0,6-1,5 (2,0-4,9)
Orange	0,3-0,6 (1,0-2,0)
Rouge	0-0,3 (0-1,0)

Couleur de champ en marche avant	Distance en mètres (pieds)
Jaune	0,6-0,8 (2,0-2,6)
Orange	0,3-0,6 (1,0-2,0)
Rouge	0-0,3 (0-1,0)

Pour les champs de capteur rouges, la tonalité pulsée du signal sonore passe à une tonalité continue.



 **Avertissement**

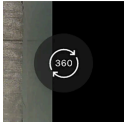

Les champs du capteur sur le symbole 360° ne montrent que la direction de l'obstacle. Ils n'indiquent pas la distance jusqu'à l'obstacle.

## Champs de capteur latéral

Les signaux d'avertissement dépendent de la trajectoire prévue de la voiture. Lorsque le volant est tourné, un avertissement peut donc également retentir en présence d'obstacles détectés diagonalement devant ou diagonalement derrière la voiture, et pas seulement juste devant ou juste derrière.

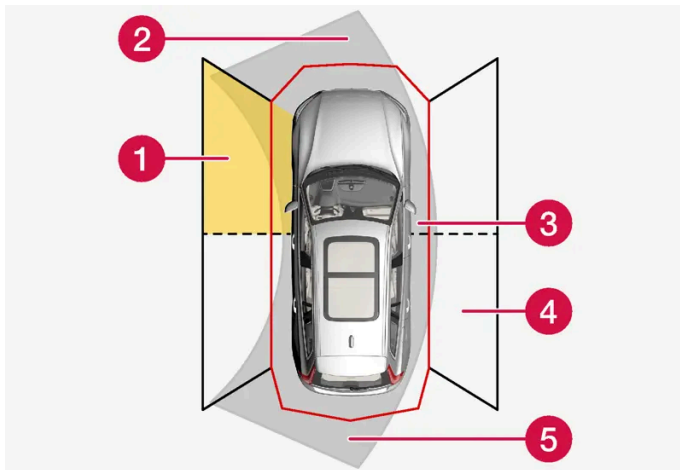

Secteurs des capteurs d'aide au stationnement où les obstacles peuvent être détectés.

- 1 Champ du capteur avant gauche
- 2 Secteur de détection d'obstacle dans la trajectoire prévue de la voiture en marche avant – en fonction de l'angle de braquage du volant
- 3 Secteur avec un champ rouge et une forte tonalité
- 4 Champ du capteur arrière droit
- 5 Secteur de détection d'obstacle dans la trajectoire prévue de la voiture en marche arrière – en fonction de l'angle de braquage du volant

La teinte des champs latéraux change au fur et à mesure que la voiture se rapproche de l'obstacle – de jaune à rouge.

Teinte de zone latérale	Distance en mètres (pieds)
Jaune	0,25–0,9 (0,8–3,0)
Rouge	0–0,25 (0–0,8)

Dans le cas de champs de capteur rouges, les impulsions du signal acoustique deviennent fortes.

\* Option/accessoire.

## 10.13. Unité de caméra et radar

---

### 10.13.1. Entretien recommandé pour la caméra, le capteur et les capteurs radars

Pour un fonctionnement correct des caméras, des capteurs de stationnement et des capteurs radars, ils doivent être exempts de saleté, de glace, de neige, etc. et doivent être lavés régulièrement au moyen d'eau et d'un détergent de lavage pour voiture.

- Ne pas fixer d'objets, de ruban ou d'autocollants dans les zones décrites ci-dessous.
- Nettoyer les objectifs de caméra régulièrement en utilisant de l'eau tiède et un détergent de voiture. Laver prudemment pour ne pas rayer l'objectif.
- Éviter d'installer des feux auxiliaires ou des dispositifs semblables sur la calandre, car ceci peut avoir une incidence sur le rendement du capteur radar avant.
- Utilisez uniquement des emblèmes authentiques dans la grille à l'avant du module de radar avant de manière à ne pas affecter la fonction du module de radar avant.

#### Emplacement des capteurs radars



Emplacement du capteur radar avant



## Emplacement des capteurs d'aide au stationnement

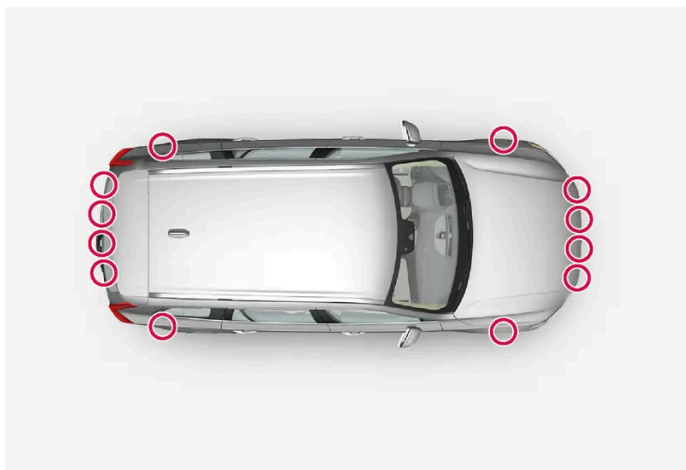

Emplacement des capteurs de stationnement autour de la voiture

### **i** Remarque

La saleté, la glace et la neige qui couvrent les capteurs peuvent causer de faux avertissement, un fonctionnement réduit ou aucun fonctionnement.

## Emplacement de la caméra



Emplacement de la caméra avant

### **!** Important

La maintenance des composants intégrés du soutien au conducteur est réservée à un atelier – un atelier Volvo autorisé est recommandé.

## 10.13.2. Pictogrammes et messages pour la caméra et les capteurs radars

Voici des exemples de certains des messages et pictogrammes concernant la caméra et le capteur radar qui peuvent s'afficher dans l'écran du conducteur.

### Détecteur bloqué



Si le tableau de bord affiche ce pictogramme et un message, cela signifie que la caméra et les capteurs radars ne peuvent pas détecter d'autres véhicules, des cyclistes, des piétons et des animaux de grande taille à l'avant de la voiture et que les fonctions de caméra et de radar peuvent être perturbées.

Le tableau suivant décrit certaines des situations qui peuvent entraîner l'apparition du message et les mesures à prendre :

Cause	Mesure à prendre
La surface devant le radar est sale ou couverte de glace ou de neige.	Nettoyer la surface devant le radar pour éliminer la saleté, la glace et la neige.
La partie du pare-brise devant la caméra est sale ou couverte de glace ou de neige.	Nettoyer le pare-brise devant la caméra et éliminer la saleté, la glace et la neige.
Un hyper brouillard, une forte pluie ou la neige bloque les signaux radar ou l'étendue de la visibilité de la caméra.	Aucune action De fortes précipitations peuvent parfois bloquer le fonctionnement de la caméra/du capteur de radar.
L'eau ou la neige bloque les signaux de radar ou l'étendue de la visibilité de la caméra.	Aucune action Une chaussée très humide ou enneigée peut parfois bloquer le fonctionnement de la caméra/du capteur de radar.
Soleil brillant	Aucune action Le capteur de caméra/radar est réinitialisé automatiquement lorsque l'éclairage augmente.

## 10.13.3. Restrictions pour la caméra et le capteur radar

La caméra et le capteur radar utilisés par plusieurs fonctions d'aide au conducteur présentent certaines limites, qui affectent également les fonctions utilisant les unités. Le conducteur doit être conscient notamment des limites suivantes :

### Limitations courantes de la caméra et du capteur radar

La caméra et le capteur radar sont des aides pour la conduite intelligente sur lesquels on ne peut pas dépendre pour assurer la conduite intelligente. Il est donc nécessaire de mettre en œuvre la gestion de la sécurité afin d'éviter les risques de sécurité routière ou les accidents causés par l'utilisation inappropriée de la caméra ou du radar par le conducteur.

#### Caméra obstruée

Ne pas placer, coller ou installer d'objet devant ou autour de la caméra et des capteurs radars, car ceci risque de nuire aux fonctions de la caméra et des capteurs radars. Celles-ci peuvent être réduites, désactivées complètement ou elles peuvent fournir des réponses incorrectes.

Les caméras de tableau de bord approuvées par Volvo peuvent être installées à l'extérieur du champ de vision de la caméra avant et doivent avoir une distance d'au moins 20 mm par rapport au couvercle WEM<sup>[1]</sup>. Les caméras de tableau de bord peuvent être installées uniquement sur les voitures munies d'un système radar installée sur la calandre avant. Il est important de noter que la caméra de tableau de bord doit être conforme aux normes ISO 11452 pour la compatibilité électromagnétique (EMC) pour s'assurer qu'elle fonctionne correctement et pour éviter l'interférence potentielle avec les composants électroniques

de la voiture. Si ces exigences ne sont pas respectées, la caméra de tableau de bord pourrait connaître un dysfonctionnement et endommager la voiture.

#### Pare-brise endommagé

Les règles suivantes s'appliquent également si une caméra est installée dans le pare-brise :

- Si une rayure, une fissure ou un éclat de gravier apparaît devant l'unité et couvre une surface de 0,5 × 3,0 mm environ (0,02 × 0,12 po) ou plus, contacter un atelier<sup>[2]</sup> pour faire remplacer le pare-brise.
- Volvo recommande de **ne pas** réparer les fissures, les rayures ou les éclats dans la zone devant les dispositifs - l'ensemble du pare-brise doit être remplacé.
- Avant de remplacer un pare-brise, contacter un atelier<sup>[2]</sup> pour vérifier que le bon pare-brise a été commandé et doit être monté.
- Le même type d'essuie-glace approuvé par Volvo doit être monté lors du remplacement du pare-brise.
- En cas de remplacement du pare-brise, la caméra doit être étalonnée de nouveau dans un atelier<sup>[2]</sup> pour assurer le fonctionnement de tous les systèmes de la voiture qui fonctionnent avec la caméra.

#### Remarque

À défaut d'action, le rendement serait réduit pour les systèmes d'aide au conducteur qui utilisent la caméra et de capteurs radars. Celles-ci peuvent être réduites, désactivées complètement ou elles peuvent fournir des réponses incorrectes.

## Autres limitations du radar

#### Vitesse de véhicule

La capacité du capteur radar à détecter un véhicule roulant devant est fortement réduite si sa vitesse est très différente de celle de votre voiture.

#### Champ de vision limité

Le capteur radar possède un champ de vision limité. Dans certains cas, il peut détecter un véhicule plus tard que prévu ou n'en détecter aucun.

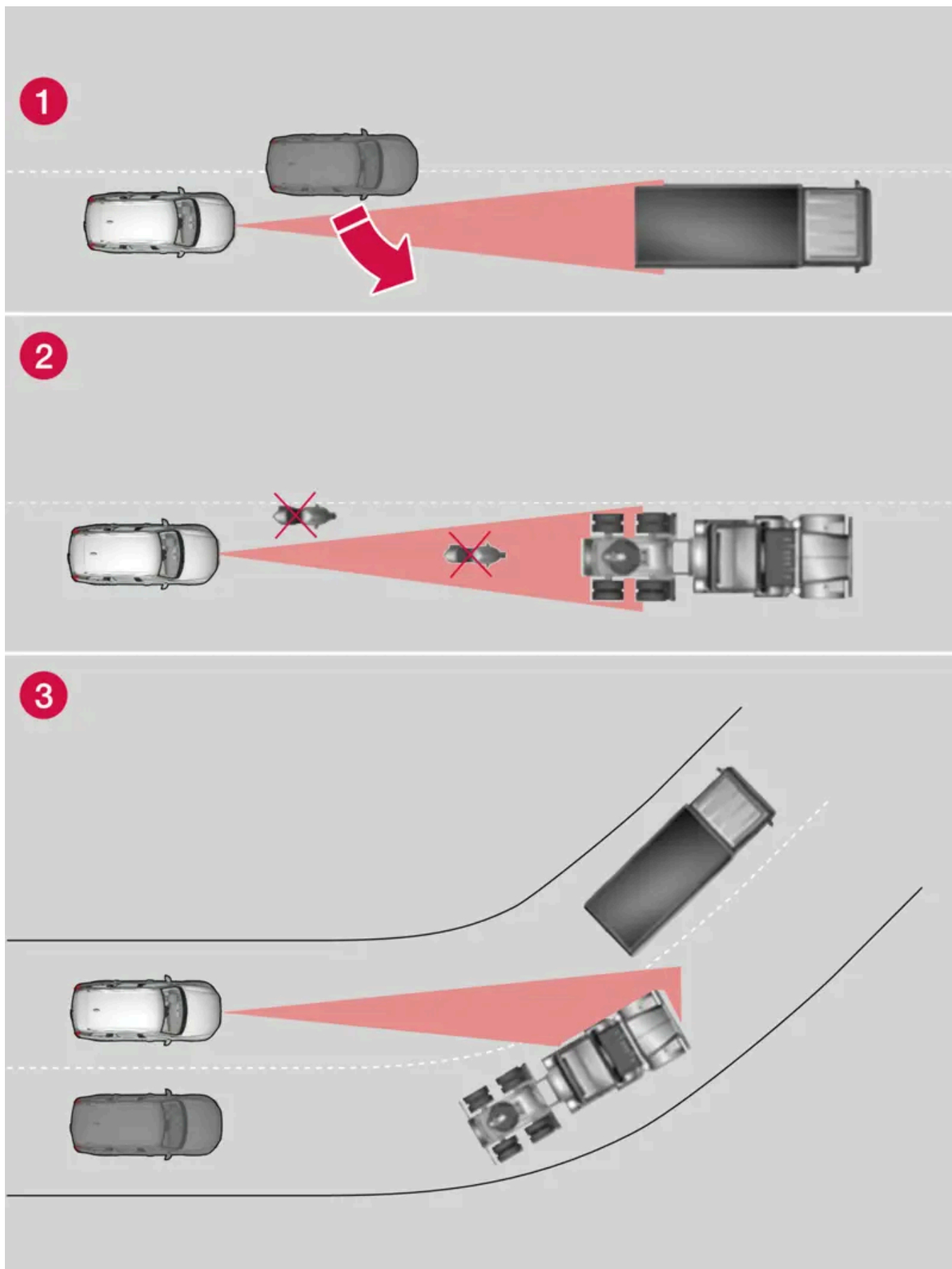

Champ de vision du capteur radar

- 1 La détection par le capteur de radar des véhicules très proches de votre véhicule peut être différée dans certaines situations, par exemple si un véhicule s'intercale entre l'autre véhicule et le véhicule qui précède immédiatement.
- 2 Des petits véhicules, tels que les moto ou les véhicules qui ne sont pas conduits au centre de la voie peuvent ne pas être détectés.
- 3 Dans les virages, le radar peut détecter un véhicule différent de celui prévu ou perdre de vue un véhicule détecté.

#### Fonction réduite

En cas de pluie violente, ou s'il y a de la glace sur l' emblème, le fonctionnement du radar peut être réduit, entièrement désactivé ou le radar peut donner une réponse incorrecte.

## Autres limitations de la caméra

#### Visibilité réduite

Les limitations de la caméra sont similaires à celles de l'œil humain. En d'autres termes, sa « vision » peut être dégradée par les conditions météorologiques adverses telles que les fortes chutes de neige, les averses, un brouillard dense, la poussière ou la neige tourbillonnante. Ces conditions peuvent limiter le fonctionnement des systèmes qui dépendent de la caméra ou les empêcher de fonctionner temporairement.

La capacité de la caméra à détecter une voie latérale, un piéton, un cycliste, un gros animal ou un autre véhicule est considérablement réduite dans les situations suivantes : lumière aveuglante, réflexions de la lumière sur la chaussée, glace ou neige sur la route, chaussée sale ou lignes de démarcation qui ne sont pas bien visibles.

Les porte-vélos ou autres accessoires montés à l'arrière de la voiture peuvent obscurcir la vue de la caméra.

## Autres limites de la caméra d'aide au stationnement\*

#### Angles morts

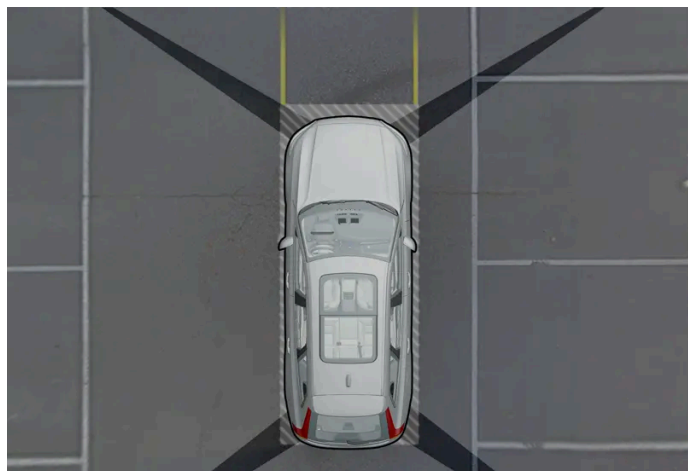

Il existe des zones « aveugles » entre les champs de vision de la caméra.

Dans la vue à 360° de la caméra d'aide au stationnement\*, les obstacles/objets peuvent « disparaître » dans les espaces entre les caméras.

 **Avertissement**

Même si une assez petite partie de l'image semble obstruée, cela peut signifier qu'une assez grande zone est cachée et que des obstacles peuvent ne pas être détectés jusqu'à ce qu'ils soient très près du véhicule.

#### Conditions d'éclairage

L'image de la caméra est réglée automatiquement en fonction de l'éclairage actuel. Ceci signifie que l'intensité lumineuse et la qualité de l'image peuvent varier légèrement. Un éclairage médiocre peut réduire la qualité de l'image.

[1] Module électrique de vitre

[2] Un atelier Volvo autorisé est recommandé.

\* Option/accessoire.

## 10.13.4. Caméra

La caméra est utilisée par divers systèmes d'aide au conducteur pour par exemple détecter les marquages de voies ou les panneaux routiers.



Emplacement de la caméra

La caméra est utilisée par les fonctions suivantes :

- Pilot Assist\*
- Assistance de voie\*
- Assistance de direction en cas de risque de collision
- Driver Alert\*
- Information de signaux routiers\*
- Feux de route actifs\*
- Aide au stationnement\*
- Notification de voiture prête à l'utilisation

Le contenu de ce guide représente l'état du guide de l'utilisateur au moment de l'impression et pourrait ne pas être entièrement valide dans le futur. Pour de plus amples renseignements, veuillez consulter l'avis de non-responsabilité complète à la première page.



**!** Important

Ne pas tenter d'accéder à la caméra avec un objet tranchant ou un autre objet par les bouches d'air, car ceci risque d'endommager l'équipement.

\* Option/accessoire.

## 10.13.5. Capteurs radars

Les capteurs radars sont utilisés par plusieurs systèmes de soutien au conducteur. Ils surveillent différentes zones autour de la voiture.



Emplacement du capteur radar avant



Emplacement des capteurs radar

La modification des capteurs radars peut rendre leur utilisation illégale.

Ne pas installer de feux auxiliaires ou d'appareils semblables devant la calandre, car ils peuvent avoir une incidence sur le fonctionnement du capteur radar.

Utilisez uniquement des emblèmes authentiques dans la grille à l'avant du module de radar avant de manière à ne pas affecter la fonction du module de radar avant.

## 10.13.6. Type d'homologation pour les unités radar

Ici, vous pouvez trouver l'approbation de modèle du module de radar de la voiture pour Pilot Assist\* et BLIS\* <sup>[1]</sup>.

Marché	PA	BLIS	Approbation type
Canada	✓		IC: 8436B-77V12FLR
		✓	IC:2694A-RS4
États-Unis	✓		FCC ID: WU877V12FLR
		✓	FCC ID: NBG01RS4

### Canada

This device contains license-exempt transmitter(s)/receiver(s) that comply with Innovation, Science and Economic Development Canada's license exempt RSS(s). Operation is subject to the following two conditions:

- (1) This device may not cause interference.
- (2) This device must accept any interference, including interference that may cause undesired operation of the device.

L'émetteur/recepteur exempt de licence contenu dans le présent appareil est conforme aux CNR d'Innovation, Sciences et Développement économique Canada applicables aux appareils radio exempts de licence. L'exploitation est autorisée aux deux conditions suivantes :

- 1) L'appareil ne doit pas produire de brouillage;
- 2) L'appareil doit accepter tout brouillage radioélectrique subi, même si le brouillage est susceptible d'en compromettre le fonctionnement.

### États-Unis

This device complies with Part 15 of the FCC Rules. Operation is subject to the following two conditions: (1) this device may not cause harmful interference, and (2) this device must accept any interference received, including interference that may cause undesired operation.

### CAUTION TO USERS

Changes or modifications not expressly approved by the party responsible for compliance could void the user's authority to operate the equipment.

Pour des informations détaillées sur l'homologation, rendez-vous sur [volvocars.com/intl/support](https://www.volvocars.com/intl/support) [<https://www.volvocars.com/intl/support>].

\* Option/accessoire.

<sup>[1]</sup> Blind Spot Information

---

## 10.14. Systèmes de soutien à la conduite

Le véhicule est équipé de nombreux systèmes d'aide au conducteur qui peuvent apporter au conducteur une assistance active ou passive dans diverses situations.

Par exemple, les systèmes peuvent aider le conducteur à :

- utiliser l'assistance à la direction afin de réduire le risque de dévier accidentellement d'une voie ou d'entrer en collision avec un autre véhicule
- maintenir une vitesse de consigne;
- maintenir un certain intervalle temporel par rapport au véhicule qui précède;
- prévenir une collision en avertissant le conducteur et en freinant la voiture;
- stationnement.

Certains de ces systèmes sont installés de série, tandis que d'autres sont disponibles en option – la possibilité qui s'applique dépend du marché.

Certains des systèmes ont des fonctionnalités améliorées lorsque Google Maps est utilisé.

### **Avertissement**

Les systèmes d'aide à la conduite ne sont que des aides supplémentaires - ils ne peuvent pas gérer toutes les situations dans toutes les conditions.

Le conducteur est toujours responsable de la conduite sûre du véhicule et du respect des règles et règlements de circulation routière.

---

## 10.15. Avertissements des différents systèmes de soutien au conducteur

Si vous remarquez que la voiture se comporte d'une manière inattendue, ceci peut être dû à l'activation d'une des fonctions relatives à la sécurité du véhicule.

### **Que se passe-t-il dans votre voiture ?**

Il y a plusieurs fonctions dans votre voiture qui peuvent contribuer activement à augmenter la sécurité dans la circulation, tant pour vous-même que pour les autres usagers de la route. Vous avez la possibilité d'afficher une liste de certaines des fonctions et de ce qu'elles peuvent faire - le but est de vous assurer de ne pas être surpris par l'activation d'une des fonctions. Si une fonction doit être activée, vous pouvez également en être informé par un message texte sur l'écran du conducteur.

### Remarque

Lire les sections individuelles relatives à chaque système afin de parfaitement comprendre les fonctions et de prendre connaissance des avertissements importants.

## Avec le symbole d'avertissement, des signaux sonores, des signaux visuels ou des vibrations

Les fonctions de soutien au conducteur de la voiture peuvent vous alerter de différentes manières. Par exemple, avec des vibrations dans le volant, une impulsion de freinage, avec des signaux visuels ou acoustiques ou via des symboles sur l'écran du conducteur.

Des alertes peuvent également s'afficher sur l'affichage tête haute\*.

## Assistance de direction en cas de risque de collision

Le système d'assistance en cas de risque de collision <sup>[1]</sup> peut permettre au conducteur d'éviter ou d'atténuer une collision grâce à un avertissement, un freinage automatique et une aide à la direction.

Votre expérience de la fonction peut donc différer selon la sous-fonction activée.

Le système d'assistance en cas de risque de collision peut intervenir comme suit, si nécessaire :

- Avertissement de collision
- Freinage assisté
- Freins à maintien automatique
- Assistance de direction

## Assistance au maintien de voie (LKA <sup>[2]</sup>)



L'assistance de voie peut vous aider à réduire le risque de sortie de voie involontaire du véhicule.

- Assistance: Si la fonction détecte que la voiture s'approche d'un marquage de voie, vous ressentirez une légère action de la direction sur le volant. Il faut avoir les deux mains sur le volant pour que la fonction s'active.
- Avertissement : Si la fonction détecte que la voiture s'approche d'un marquage de voie, vous serez alerté par une vibration dans le volant.
- Les deux: Vous êtes alerté par une vibration et une légère action de la direction sur le volant.

## Rear Collision Warning (RCW) \*



Rear Collision Warning est un système qui peut vous aider à éviter d'être heurté par un véhicule s'approchant par l'arrière. Si le système détecte un risque de collision arrière, il peut émettre un avertissement et entreprendre l'action suivante, en fonction des conditions.

- Clignotement intensif avec les indicateurs de direction.
- À basses vitesses, la fonction peut serrer les ceintures de sécurité en activant les tendeurs de la ceinture de sécurité, et activer également le Whiplash Protection System.
- Si la voiture est à l'arrêt, la pédale de frein peut être activée.

## Blind Spot Information (BLIS)

Le BLIS est conçu pour fournir un avertissement relatif aux véhicules s'approchant rapidement ainsi que les véhicules présents derrière en diagonale et sur les côtés de votre véhicule afin de vous fournir une assistance en cas de circulation intense sur des routes comportant plusieurs voies dans le même sens.



- Alertes avec un clignotant dans le rétroviseur latéral et un éclat fixe et un feu clignotant.

## Driver Alert



La fonction est conçue pour attirer l'attention du conducteur s'il commence à conduire de manière moins régulière, par exemple s'il commence à être distrait ou à s'endormir.

- Signal sonore combiné à un symbole dans l'écran du conducteur et un message.

## Alerte de distance\* [3]

L'avertissement de distance peut vous alerter si l'intervalle de temps par rapport au véhicule devant devient soudainement trop court.

- Symbole d'avertissement dans l'affichage tête haute du pare-brise. Pour avoir la fonction, la voiture doit être équipée de l'affichage tête haute\*.

## Avertissement et freinage automatique en marche arrière



Il existe deux fonctions qui peuvent aider le conducteur à éviter une collision en marche arrière.

- Cross Traffic Alert (CTA)\* est conçu pour alerter de la circulation transversale lorsque la voiture est en marche arrière.

- La fonction Rear Auto Brake (RAB) est destinée à aider le conducteur à détecter des obstacles immobiles pouvant se trouver directement derrière la voiture quand elle fait marche arrière.

Si des obstacles sont détectés :

1. Un signal d'avertissement et le graphisme d'aide au stationnement s'allument pour indiquer la position de l'obstacle.
2. Si le conducteur ne prête pas attention à l'avertissement et si une collision est inévitable, la voiture est freinée automatiquement et un message texte explicatif est affiché avec la raison du freinage de la voiture.

## Contrôle électronique de la stabilité (ESC)



La commande électronique de stabilité (ESC<sup>[4]</sup>) aide le conducteur à éviter le dérapage et augmente la stabilité directionnelle du véhicule. Lorsque le système intervient, le symbole s'affiche dans l'écran du conducteur avec un témoin clignotant. Si une défaillance s'est produite et que le système n'est pas disponible, le symbole s'allume de façon permanente avec un message texte.

### **Avertissement**

Les fonctions décrites sont des aides supplémentaires - elles ne peuvent pas gérer toutes les situations dans toutes les conditions.

Le conducteur est toujours responsable de la conduite sûre du véhicule et du respect des règles et règlements de circulation routière.

\* Option/accessoire.

[1] Collision Avoidance

[2] Lane Keeping Aid

[3] Distance Alert

[4] Electronic Stability Control

---

## 10.16. Résistance du volant de direction dépendant de la vitesse

La direction assistée dépendant de la vitesse augmente la résistance du volant de direction en fonction de la vitesse de la voiture, de sorte à pouvoir procurer au conducteur une perception améliorée de contrôle et de stabilité. La direction est plus ferme sur autoroutes. Lors du stationnement et à basse vitesse, la direction est légère et nécessite moins d'efforts de braquage.

### Puissance réduite

Dans de rares cas, la servodirection peut devoir fonctionner à puissance réduite, il pourrait donc sembler être plus difficile de tourner le volant. Ceci peut se produire lorsque la servodirection devient trop chaude et qu'elle doit refroidir temporairement.

Le contenu de ce guide représente l'état du guide de l'utilisateur au moment de l'impression et pourrait ne pas être entièrement valide dans le futur. Pour de plus amples renseignements, veuillez consulter l'avis de non-responsabilité complète à la première page.

Cette situation peut également se produire en cas d'interruption de l'alimentation.



En cas de puissance réduite, le message **Assistance de servodirection temporairement réduite** est affiché, ainsi que ce symbole sur l'écran du conducteur.

Lorsque la direction assistée travaille à puissance réduite, les fonctions d'aide au conducteur et les systèmes d'assistance à la direction ne sont pas disponibles.

 **Avertissement**

Si la température augmente trop, la servodirection peut être forcée de se désactiver complètement. Dans ce cas, l'écran du conducteur affiche le message **S'arrêter prudemment. Défaillance de la servodirection**, combiné à un pictogramme.

## Modification du niveau des résistances du volant de direction

- 1 Appuyez sur  dans l'écran central.
- 2 Appuyez ensuite sur **Conduite**.
- 3 Activation ou désactivation de **Volant rigide**.

La sélection de résistance du volant n'est accessible que si la voiture est stationnaire ou se déplace à faible vitesse et en ligne droite.

---

## 10.17. Notification de voiture prête à l'utilisation

Le système de la voiture peut aider le conducteur à déterminer si le véhicule à l'avant continue d'avancer.

Afin que la voiture ne soit pas à l'arrêt trop longtemps et qu'elle bloque la circulation, la fonction **Avis Prêt à conduire** envoie un signal acoustique et affiche un symbole et un message à l'écran du conducteur. La notification peut ne pas être donnée si le système détecte des piétons ou des cyclistes à proximité de la voiture.

 **Avertissement**

Toutefois, le système n'est pas en mesure de détecter les piétons et les cyclistes dans toutes les situations. Il demeure de la responsabilité du conducteur de veiller à conduire la voiture en toute sécurité.

Pour activer ou désactiver la fonction :

- 1 Appuyez sur  dans l'écran central.
- 2 Taper sur **Conduite** et modifier le réglage souhaité.

 **Avertissement**

- La fonction est un soutien supplémentaire au conducteur destinée à faciliter la conduite et à la rendre plus sûre – elle n'est pas en mesure de gérer toutes les situations dans toutes les conditions de circulation, météorologiques et routières.
- Il est conseillé au conducteur de lire toutes les sections du manuel de conduite et d'entretien au sujet de cette fonction pour connaître ces limites, dont le conducteur doit être conscient avant d'utiliser la fonction.
- Les fonctions de soutien au conducteur n'ont pas pour vocation de remplacer l'attention et le jugement du conducteur. Le conducteur est par principe toujours responsable de veiller à ce que la voiture soit conduite de manière sûre, à la vitesse appropriée, à une distance de sécurité appropriée par rapport aux véhicules qui précèdent, et conformément à la réglementation de circulation en vigueur.

 **Remarque**

Cette fonction utilise les capteurs radars et(ou) les caméras de la voiture, qui présentent certaines restrictions générales.

## 10.18. Assistance au freinage après une collision

Dans une collision dont le niveau d'activation est atteint pour les tendeurs pyrotechniques de ceinture de sécurité ou les coussins gonflables, ou si une collision avec un grand animal est détectée, les freins de la voiture sont activés automatiquement. Cette fonction contribue à prévenir ou réduire les effets de collision.

Après une sérieuse collision, il peut s'avérer impossible de commander et de diriger la voiture. Pour éviter ou atténuer une collision ultérieure possible avec un véhicule ou un objet sur la trajectoire du véhicule, le système d'aide au freinage est activé automatiquement pour contribuer à arrêter le véhicule en toute sécurité.



Les feux de freinage et les feux de détresse sont activés pendant le freinage. Lorsque le véhicule est arrêté, les feux de détresse continuent à clignoter et le frein de stationnement est appliqué.

Si le freinage est inadéquat, par exemple, en cas de risque de collision par les véhicules à l'arrière, le conducteur peut contourner le système en enfonçant la pédale d'accélérateur.

Cette fonction suppose que le système de freinage est intact après une collision.

---

# 11. Démarrage et conduite

---

## 11.1. Démarrer et couper le véhicule

---

### 11.1.1. Antidémarrage électronique

Le dispositif antidémarrage électronique est un dispositif antivol qui empêche la voiture d'être conduite si la bonne clé n'est pas trouvée.

La voiture peut uniquement démarrer au moyen de la clé appropriée.

---

### 11.1.2. Démarrage de la voiture

La voiture est démarrée au moyen du bouton rotatif d'allumage de la console de tunnel lorsqu'une clé se trouve dans la voiture.

#### **Avertissement**

Avant le démarrage :

- Boucler votre ceinture de sécurité.
- Régler le siège, le volant de direction et les rétroviseurs.
- Enfoncer complètement la pédale de frein.



Bouton de démarrage de la console de tunnel.

Assurez-vous que la clé se trouve dans la voiture<sup>[1]</sup>.

- 1 Boucler votre ceinture de sécurité.
- 2 Il faut appuyer sur la pédale de frein.<sup>[2]</sup>
- 3 Faire tourner le bouton de démarrage dans le sens horaire puis le relâcher.
  - La voiture démarre et le bouton rotatif d'allumage retourne automatiquement à sa position d'origine.
- 4 Engager un rapport D ou R.

### ! Important

Si le moteur du véhicule n'a pas réagi après 3 tentatives – attendre 3 minutes avant une nouvelle tentative de démarrage. La capacité de démarrage augmente si la batterie de démarrage a bénéficié d'un temps de récupération.

Lorsque le moteur démarre, le démarreur fonctionne jusqu'au démarrage du moteur ou jusqu'à ce que sa protection contre la surchauffe se déclenche<sup>[3]</sup>.

## Messages d'erreur

Si le message **Clé de la voiture non détectée** s'affiche, placer la clé dans le lecteur de secours, puis faire une nouvelle tentative de démarrage.



Emplacement du lecteur de secours dans la console de tunnel.

### i Remarque

Lorsque la clé est placée dans le lecteur de secours, assurez-vous qu'aucune autre clé, aucun objet métallique ou appareil électronique (par ex. téléphone cellulaire, tablette, ordinateur ou chargeur) ne se trouve dans le lecteur de secours. Des clés proche l'une de l'autre dans le lecteur de secours peuvent voir leurs fonctionnalités interrompues.

 **Avertissement**

**Ne jamais** retirer la clé de la voiture pendant que la voiture roule ou qu'elle est remorquée.

 **Avertissement**

- Toujours retirer la clé de l'habitacle au moment de quitter le véhicule et s'assurer que le contact est en mode **0**.
- Toujours placer le sélecteur de vitesse à la position de stationnement P et appliquer le frein de stationnement avant de quitter le véhicule. Ne jamais laisser le véhicule sans surveillance pendant que le moteur tourne.
- Toujours ouvrir la porte de garage complètement et vérifier si la ventilation est très bonne avant de faire démarrer le moteur dans un garage. Les vapeurs d'échappement produites par le véhicule contiennent du monoxyde de carbone invisible et inodore mais très toxique.

 **Important**

- En cas de démarrage par temps froid, il est possible que la boîte de vitesses automatique passe les rapports supérieurs à des régimes légèrement plus élevés que la normale jusqu'à ce que le liquide de la boîte de vitesses automatique atteigne sa température normale de fonctionnement.
- Ne pas emballer un moteur froid immédiatement après le démarrage. Ceci risque d'empêcher une lubrification correcte des organes vitaux du moteur avant que le moteur n'ait atteint la température correcte de fonctionnement.
- Le moteur du véhicule doit tourner au ralenti pendant le déplacement du sélecteur de vitesse. Ne jamais accélérer avant que la boîte de vitesses n'ait correctement engagé le rapport. Une accélération rapide avant l'engagement correct d'un rapport peut augmenter l'usure des organes.
- Pour éviter la surchauffe du liquide de boîte de vitesses, sélectionner P ou N pendant le fonctionnement au ralenti à l'arrêt pendant longtemps.

 **Remarque**

En cas de démarrage à froid, le régime de ralenti peut être considérablement plus élevé en temps normal pour certains types de moteur. Ceci est fait pour que les systèmes d'émissions gazeuses atteignent la température de fonctionnement normal dès que possible, ce qui minimise les émissions d'échappement et protège l'environnement.

 **Avertissement**

- Ne jamais utiliser plus d'un tapis à la fois du côté conducteur. Si un autre type de tapis de sol est utilisé, déposer le tapis d'origine du plancher du siège de conducteur avant de rouler. Tous les types de tapis doivent être solidement entrés aux points de fixation du plancher. Le tapis de sol ne peut empêcher le déplacement de la pédale de frein et de la pédale d'accélérateur d'aucune manière, au risque de danger.
- Les tapis de sol Volvo sont fabriqués spécialement pour votre véhicule. Ils doivent être fixés correctement aux points de fixation du plancher pour qu'ils ne glissent pas et ne deviennent pas emprisonnés sous les pédales.

[1] Pour les voitures avec démarrage passif, la clé doit se trouver dans la section avant de l'habitacle.

[2] Si le véhicule se déplace, il est uniquement nécessaire de faire tourner le bouton de démarrage dans le sens horaire pour faire démarrer le moteur du véhicule.

[3] Ne s'applique pas aux voitures KERS pour lesquelles l'alternateur est utilisé pour le démarrage.

### 11.1.3. Démarrage au moyen d'une batterie auxiliaire

Si la batterie de démarrage est déchargée, le courant d'une autre batterie peut être utilisé pour faire démarrer le véhicule.

Le démarrage par batterie d'appoint requiert l'accès à la batterie 12 V d'une autre voiture, de même que des câbles d'appoint.

#### ! Important

Les points de charge des voitures de type hybride léger sont conçus pour ne permettre qu'un démarrage d'appoint de la voiture elle-même. Ne pas utiliser les points de charge des hybrides légères pour démarrer d'autres voitures, car le fusible du circuit de charge pourrait être surchargé et cesser de fonctionner.

Dans les voitures de type hybride léger, la décharge d'une batterie de démarrage peut être causée par un fusible surchargé qui empêche la charge. Si le fusible a grillé, le message **Défaillance de fusible de batterie 12 V. Entretien requis** s'affiche à l'écran du conducteur. Volvo recommande de s'adresser à un atelier Volvo autorisé.

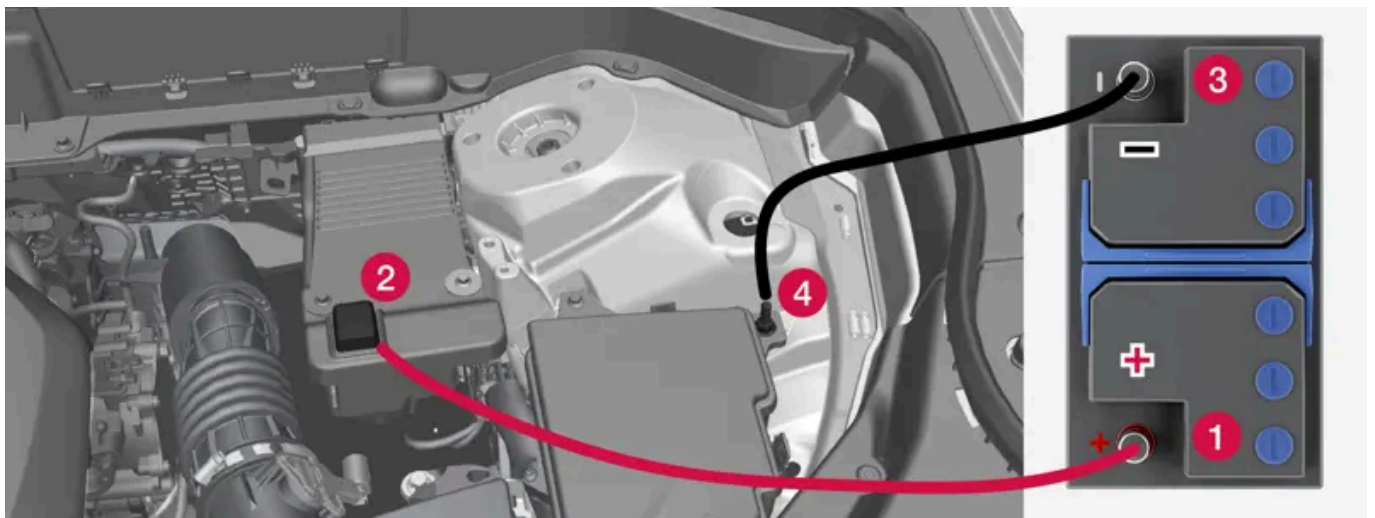

Points de charge pour démarrage par batterie auxiliaire de la voiture. L'aspect à l'intérieur du compartiment moteur peut varier selon le modèle de la voiture et le niveau d'équipement.

Pour éviter les courts-circuits et des dégâts, les étapes suivantes sont recommandées lors du démarrage au moyen d'une batterie auxiliaire :

- 1 Mettre le contact en mode 0.
- 2 Vérifier que la tension de la batterie d'appoint est de 12 V.
- 3 Si la batterie se trouve dans un autre véhicule, couper le contact et vérifier que les véhicules ne se touchent pas.

Le contenu de ce guide représente l'état du guide de l'utilisateur au moment de l'impression et pourrait ne pas être entièrement valide dans le futur. Pour de plus amples renseignements, veuillez consulter l'avis de non-responsabilité complète à la première page.

- 4 Brancher l'une des pinces rouges à la borne positive de la batterie d'appoint (1).

 **Important**

Connecter le câble de démarrage d'appoint prudemment pour éviter un court-circuit et un contact avec d'autres organes du compartiment moteur.

- 5 Ouvrir le couvercle du point de charge positif (2).
- 6 Fixer l'autre extrémité du câble rouge d'assistance au point de charge positif (2) de la voiture.
- 7 Fixer l'une des pinces noires à la borne négative de la batterie d'appoint (3).
- 8 Fixer l'autre extrémité du câble noir d'assistance au point de charge négatif (4) de la voiture.
- 9 Vérifier que la pince du câble d'appoint est bien fixée. Un mauvais contact peut causer des étincelles ou le desserrage de la pince pendant une tentative de démarrage.
- 10 Démarrer le moteur de la voiture d'assistance et le laisser tourner pendant quelques minutes à un régime plus élevé que le ralenti, c'est-à-dire environ 1500 tr/min.
- 11 Faire démarrer le moteur du véhicule dont la batterie est déchargée.

 **Important**

Ne pas toucher les connexions entre le câble et le véhicule pendant la tentative de démarrage. Risque d'étincelle.

- 12 Déposer les câbles volants dans l'ordre inverse en commençant par les câbles noirs et en poursuivant avec les câbles rouges.

S'assurer qu'aucune pince de câble volant noir n'entre en contact avec le point de charge positif de la voiture, la borne positive de la batterie d'appoint ou la pince connectée au câble d'appoint rouge.

 **Avertissement**

Les voitures de type hybride légère sont dotées de composants qui fonctionnent à une tension de 48 V, qui peut être dangereuse en cas d'intervention inappropriée. Ne pas toucher les composants qui ne sont pas clairement décrits dans le manuel de conduite et d'entretien.

- La batterie d'assistance 48 V ne peut jamais être utilisée pour le démarrage avec des câbles.
- Aucun équipement électrique externe ne peut être branché sur la batterie 48 V, en aucune circonstance.
- La batterie de 48 V ne peut être réparée et remplacée que par un atelier – un atelier Volvo autorisé est recommandé.

 **Avertissement**

**AVERTISSEMENT PROPOSITION 65** ! Les bornes, les têtes d'accumulateurs et les autres accessoires de la batterie contiennent du plomb et des composés de plomb, des substances chimiques reconnues par l'État de la Californie comme pouvant provoquer le cancer et avoir des effets nuisibles sur la fécondité. Se laver les mains après manipulation.

### **Avertissement**

- Les batteries génèrent de l'hydrogène qui est un gaz inflammable et explosif.
- Ne pas connecter le câble de pontage à une partie quelconque du circuit d'alimentation en carburant ni à aucune pièce mobile. Éviter de toucher les collecteurs chauds.
- L'électrolyte de la batterie contient de l'acide sulfurique. Il ne peut entrer en contact ni avec les yeux, ni avec la peau, ni avec les étoffes ni avec les surfaces laquées.
- En cas de contact, rincer immédiatement la zone touchée avec de l'eau. Consulter immédiatement un médecin si les yeux sont affectés.
- Ne jamais exposer la batterie à une flamme ouverte ou à une étincelle électrique. Ne pas fumer près de la batterie. Respecter les consignes en cas de démarrage au moyen de batterie auxiliaire au risque de blessure.

### **Remarque**

Si l'état de charge (SoC) de la batterie de démarrage est faible au point que le véhicule n'a plus de fonctionnement électrique normal et si une batterie auxiliaire ou un chargeur de batterie doit être utilisé pour faire démarrer le moteur, la fonction Démarrage/Arrêt peut rester activée. Si la fonction Démarrage/Arrêt fonctionne brièvement puis arrête automatiquement le moteur peu de temps après, il existe un risque important d'échec du démarrage automatique du moteur, parce que la batterie n'aurait pas eu le temps de se recharger suffisamment.

Si la voiture a été démarrée au moyen d'une batterie auxiliaire ou si la batterie n'a pas eu le temps de se recharger au moyen d'un chargeur de batterie, la fonction Démarrage/Arrêt est temporairement désactivée jusqu'à ce que la batterie ait été suffisamment rechargée par la voiture. À une température ambiante d'environ +15 °C (environ 60 °F), la batterie doit être chargée par la voiture pendant au moins 1 heure. À des températures ambiantes basses, la durée de charge peut augmenter de 3-4 heures. Il est conseillé de charger la batterie, si possible, au moyen d'un chargeur de batterie externe.

## 11.1.4. Couper le contact de la voiture

Le moteur peut être arrêté en utilisant le bouton de démarrage de la console de tunnel.



Bouton de démarrage de la console de tunnel.

Pour placer le véhicule en position d'arrêt :

- 1 Faire tourner le bouton de démarrage dans le sens horaire puis le relâcher.
  - Le contact de la voiture se coupe et le bouton rotatif d'allumage retourne automatiquement à sa position d'origine.

Si le véhicule roule :

- 1 Faire tourner le bouton d'allumage dans le sens horaire et le tenir à cette position jusqu'à l'arrêt du véhicule.

---

## 11.1.5. Modes d'allumage

Le système électrique de la voiture peut être placé à différents niveaux ou différentes positions pour rendre diverses fonctions disponibles.

Pour activer l'utilisation de nombre limité de fonctions lorsque le moteur de la voiture est arrêté, l'allumage peut être placé à un des trois niveaux différents suivants – **O**, **I** et **II**. Ces niveaux sont appelés les modes d'allumage dans le manuel de conduite et d'entretien.

Le tableau suivant mentionne les fonctions disponibles dans chaque mode d'allumage :

Mode	Fonctions
0	<ul style="list-style-type: none"><li>• Le compteur kilométrique, l'horloge et l'indicateur de température sont éclairés<sup>[1]</sup>.</li><li>• Les sièges à commande électrique* sont réglables.</li><li>• L'écran central est activé et peut être utilisé<sup>[1]</sup>.</li><li>• Le système infodivertissement peut être utilisé<sup>[1]</sup>.</li></ul> <p>Dans ce mode, les fonctions sont commandées temporellement et sont désactivées automatiquement après un court instant.</p>
I	<ul style="list-style-type: none"><li>• Le toit panoramique, les vitres à commande électrique, la prise de courant 12 V de l'habitacle, Bluetooth, la navigation, le téléphone, le ventilateur et les essuie-glaces du pare-brise peuvent être utilisés.</li><li>• Les sièges à commande électrique sont réglables.</li><li>• Les prises de courant 12 V* de l'espace de chargement peuvent être utilisées.</li></ul> <p><b>Le courant électrique est pris de la batterie dans ce mode d'allumage.</b></p>
II	<ul style="list-style-type: none"><li>• Les phares s'allument.</li><li>• Les témoins lumineux ou d'indication s'allument pendant cinq secondes.</li><li>• D'autres systèmes sont activés. Cependant, le chauffage de siège et de lunette arrière est activé uniquement pendant que le moteur tourne.</li></ul> <p><b>Ce mode d'allumage utilise beaucoup de courants de batterie et doit être évité chaque fois que possible !</b></p>

<sup>[1]</sup> Également activés quand la porte est ouverte.

\* Option/accessoire.



---

## 11.1.6. Sélection d'un mode d'allumage

Le système électrique de la voiture peut être placé à différents niveaux ou différentes positions pour rendre diverses fonctions disponibles.

### Sélection d'un mode d'allumage



Bouton de démarrage de la console de tunnel.

- **Mode d'allumage 0** : déverrouiller le véhicule et laisser la clé dans l'habitacle.

#### Remarque

Pour régler le niveau I ou II **sans** faire démarrer le moteur du véhicule – ne **pas** enfoncer la pédale de frein en sélectionnant ces modes d'allumage.

- **Mode allumage I** - Faire tourner le bouton de démarrage dans le sens horaire puis le relâcher. La commande retourne automatiquement à la position d'origine.
- **Mode d'allumage II** - Faire tourner le bouton de démarrage dans le sens horaire et l'y maintenir pendant environ 5 secondes. Relâcher le bouton qui retourne automatiquement à sa position d'origine.
- **Retour au mode d'allumage 0** - Pour retourner au mode d'allumage 0 depuis le mode I et II, faire tourner le bouton de démarrage dans le sens horaire puis le relâcher. La commande retourne automatiquement à la position d'origine.

---

## 11.2. Transmission

### 11.2.1. La fonction de rétrogradation forcée

La rétrogradation forcée peut être utilisée lorsqu'une accélération maximale est nécessaire par exemple pour dépasser.

Lorsque la pédale d'accélérateur est enfoncée complètement jusqu'au plancher (au-delà de la position d'accélération maximale), la boîte de vitesses engage automatiquement la rétrogradation forcée, c'est-à-dire qu'elle passe immédiatement au rapport inférieur.

Si la pédale d'accélérateur est relâchée de la position de rétrogradation forcée, la boîte de vitesses sélectionne automatiquement le rapport supérieur.

#### Fonction de sécurité

Le module de commande de la boîte de vitesses est équipé d'un dispositif de protection contre la rétrogradation pour contribuer à éviter une surchauffe du moteur du véhicule.

Dans certaines circonstances, la boîte de vitesses empêche la rétrogradation/la rétrogradation forcée si ceci conduit à un régime moteur (tr/min) élevé qui risque d'endommager le moteur du véhicule. Si le conducteur persiste à rétrograder à un régime trop élevé, rien ne se passe et le rapport d'origine reste sélectionné.

Avec la rétrogradation forcée, le véhicule peut rétrograder d'un ou plusieurs rapports à la fois en fonction du régime du moteur du véhicule. Le véhicule passe au rapport supérieur lorsque le moteur atteint son régime maximum pour éviter d'endommager le moteur.

---

## 11.2.2. Fonction Launch \*

La fonction Launch peut être utilisée quand l'accélération maximale est nécessaire à partir de l'arrêt.

### Activation Launch

Assurez-vous que la voiture est immobile et que les roues sont orientées en ligne droite.

- 1 Passez en position de rapport D.
- 2 Enfoncez complètement la pédale de frein.
- 3 Ensuite, enfoncez complètement la pédale d'accélérateur.
- 4 Relâchez la pédale de frein dans les 2 secondes.

#### Remarque

Si la fonction Launch ne s'active pas, attendez quelques minutes et laissez le groupe motopropulseur refroidir jusqu'à la température de fonctionnement, avant de réessayer.

**!** Important

Le groupe motopropulseur est soumis à l'usure en utilisant le système Launch. C'est pourquoi cette fonction n'est disponible qu'un nombre limité de fois.

\* Option/accessoire.

## 11.2.3. Boîte de vitesses

La boîte de vitesses fait partie de la chaîne cinématique du véhicule (pour la transmission de l'énergie) entre le moteur du véhicule et les roues motrices. La fonction de la boîte de vitesses est de changer de rapport selon les besoins de vitesse et de puissance.

Le véhicule est équipé d'une boîte de vitesses automatique à sept ou huit rapports. Le nombre de rapport permet au couple moteur et à la puissance disponible d'être effectivement utilisés.

Deux des rapports sont des rapports surmultipliés qui économisent le carburant en roulant à un régime moteur constant. L'écran du conducteur affiche le rapport sélectionné.

## 11.2.4. Positions du sélecteur de rapport

Les rapports sont sélectionnés automatiquement de manière à ce que vous puissiez conduire efficacement du point de vue énergétique. La boîte de vitesses possède également un mode manuel.



Vue d'ensemble du levier de vitesse et de la grille de rapports sur l'écran du conducteur.

L'écran du conducteur affiche le rapport sélectionné :

P, R, N, D ou M.

## 11.2.5. Changement de rapport avec boîte de vitesses automatique

Changer de rapport en poussant le sélecteur de vitesse chargé à ressort vers l'avant ou l'arrière ou vers le côté pour un changement de rapport manuel.

### Sélection des rapports

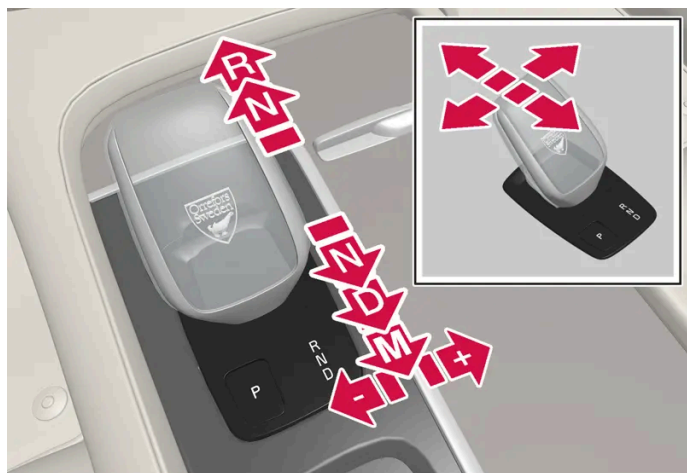

Vue d'ensemble du levier de vitesse et des vitesses.

### Positions du sélecteur de rapport

#### Stationnement – P



Vue d'ensemble du levier de vitesse et de la position P.

La position de stationnement est activée avec le bouton P situé près du sélecteur de vitesse.

En position P, la boîte de vitesses est mécaniquement verrouillée.

Sélectionnez la position P pour le stationnement. La voiture peut démarrer en position P. La voiture doit être à l'arrêt lorsque la position P est sélectionnée.

Pour passer en position de stationnement, serrer le frein de stationnement, puis sélectionner la position P.

 **Avertissement**

Toujours appliquer le frein de stationnement en stationnant sur un plan incliné. La sélection d'un rapport ou la sélection dans une boîte automatique de la position de stationnement **P** peut s'avérer insuffisante pour immobiliser le véhicule dans toutes les situations.

 **Remarque**

Pour pouvoir verrouiller la voiture et armer l'alarme, le levier de vitesses doit être positionné sur **P**.

## Fonctions d'aide

Le système passe automatiquement à la position **P** :

- si le contact est coupé lorsque **D** ou **R** est sélectionné et que la voiture n'est pas en mouvement.
- si la voiture se déplace à basse vitesse lorsque le conducteur déboucle sa ceinture de sécurité et ouvre la porte du conducteur sans qu'aucune pédale ne soit enfoncée.

Pour stationner le véhicule avec une ceinture de sécurité non bouclée et une porte ouverte, couper le mode **P** en engageant de nouveau le rapport **R** ou **D**.

Si le véhicule est arrêté en position **N**, il n'y a aucun changement automatique en position **P**. Cela permet de laver la voiture dans un lave-auto automatisé.

### Marche arrière – **R**

Sélectionner **R** pour reculer. La voiture doit être à l'arrêt lorsque la position **R** est sélectionnée.

### Point mort – **N**

La voiture tourne en roue ligne au point mort **N**. Serrer le frein de stationnement si la voiture est arrêtée avec le sélecteur de vitesse à la position **N**.

Pour passer de la position **N** à un autre rapport, la pédale de frein doit être enfoncée et le moteur doit être en marche.

### Mode de propulsion **D**

**D** est la position de rapport de conduite normal. La boîte de vitesses sélectionne un rapport supérieur ou inférieur automatiquement en fonction de l'accélération et de la vitesse.

Le véhicule doit être à l'arrêt lorsque le sélecteur de rapport est déplacé de **R** à **D**.

 **Remarque**

Il est possible de changer entre **D/R** à très basse vitesse sans mettre le pied sur la pédale de frein afin de faciliter le stationnement, par exemple.

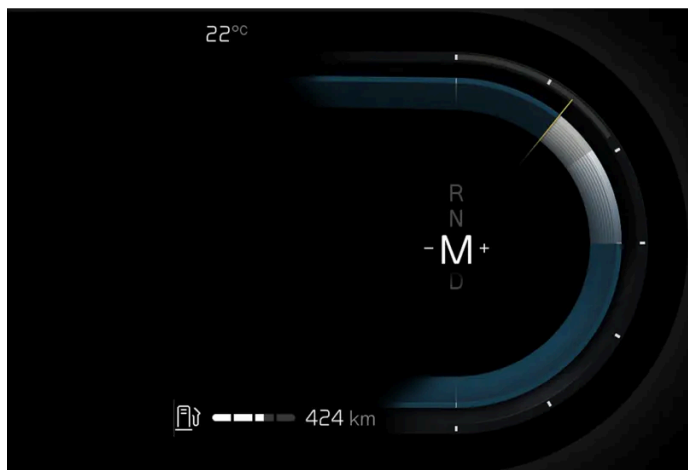

En position M, il est possible de changer de rapport manuellement. Le frein moteur fonctionne lorsque la pédale d'accélérateur est relâchée.

La position M est sélectionnée en déplaçant le sélecteur de vitesse vers l'arrière depuis la position D.

- Pousser le sélecteur de vitesse vers la droite en direction de + (plus) et le relâcher pour passer au rapport immédiatement supérieur.
- Pousser le sélecteur de vitesse vers la gauche en direction de – (moins) et le relâcher pour passer au rapport immédiatement inférieur.
- Pousser le sélecteur de vitesse vers l'arrière pour retourner en mode D.

Pour un changement de rapport en douceur et de bonnes performances du moteur, la transmission rétrogradera automatiquement si la vitesse du véhicule devient trop faible pour le rapport sélectionné.

---

## 11.2.6. Symboles et messages pour la transmission

En cas de problème de boîte de vitesses, un symbole et un message s'affichent dans l'écran du conducteur.

### ! Important

Vérifier la température de fonctionnement de la boîte de vitesses pour éviter les dégâts aux composants du système d'entraînement. En cas de risque de surchauffe, un pictogramme d'avertissement s'affiche au tableau de bord avec un message textuel. Respecter les recommandations.

Symbole	Signification
	Une erreur s'est produite dans la boîte de vitesses. Lire le message dans l'écran du conducteur.
	Boîte de vitesses chaude ou en surchauffe. Lire le message dans l'écran du conducteur.
	Défaut temporaire du groupe motopropulseur. Lire le message dans l'écran du conducteur.

## 11.2.7. Traction intégrale (AWD)\*

La traction intégrale (AWD<sup>[1]</sup>) signifie que la voiture entraîne les quatre roues simultanément, ce qui améliore la motricité.

Pour obtenir la meilleure traction, l'énergie est transmise directement aux roues qui possèdent la meilleure adhérence. Le système calcule continuellement la nécessité de couple vers les roues arrière et peut immédiatement répartir jusqu'à la moitié du couple moteur vers les roues arrière.

La traction intégrale a également un effet stabilisateur à grande vitesse. En temps normal, la plus grande partie de la puissance du moteur est dirigée vers les roues avant. Lorsque le véhicule est arrêté, la traction intégrale est toujours activée en préparation d'une adhérence maximale en accélération.

La traction intégrale réagit différemment en fonction du mode de conduite sélectionné.

\* Option/accessoire.

<sup>[1]</sup> All-wheel drive

## 11.2.8. Verrouillage du sélecteur

La fonction de blocage de changement de rapport de la boîte de vitesses automatique contribue à éviter un déplacement accidentel du sélecteur de rapport entre les différentes positions.

### Verrouillage automatique du sélecteur

Le verrou de changement de rapport de boîte automatique possède un système de sécurité séparé.

**Depuis la position de stationnement – P ou le point mort – N**

Pour déplacer le sélecteur de vitesse de P ou N à un autre rapport, le moteur doit tourner, la pédale de frein doit être enfoncée, la voiture doit être à l'arrêt et l'allumage doit être en position II.

Si le sélecteur de vitesse est dans N et que le véhicule a été arrêté pendant au moins 3 secondes (avec ou sans fonctionnement du moteur du véhicule), le sélecteur de vitesse est bloqué à cette position.

## Messages sur le tableau de bord

Si le sélecteur de vitesse est bloqué en position un message s'affiche au tableau de bord par exemple : **Appuyer sur la pédale de frein pour activer le levier de vitesses.**

Il n'existe pas de fonction de verrouillage mécanique du sélecteur.<sup>[1]</sup>

<sup>[1]</sup> S'applique aux voitures équipées d'un petit levier de vitesses.

---

## 11.3. Freins

---

### 11.3.1. Freins de route

---

#### 11.3.1.1. Système d'assistance au freinage

Le système d'assistance au freinage (BAS<sup>[1]</sup>) contribue à accroître la force de freinage pendant le freinage et, par transitivité, peut donc raccourcir la distance de freinage.

Le système surveille les habitudes de freinage du conducteur et augmente au besoin la force de freinage. La force de freinage peut être augmentée jusqu'au point où le ABS intervient.

 **Remarque**

À l'activation du système BAS, enfoncer la pédale de frein aussi longtemps que nécessaire.

<sup>[1]</sup> Brake Assist System

---

#### 11.3.1.2. Freinage en cas de sel répandu sur la chaussée

En cas de sel répandu sur la chaussée, une couche de sel peut se former sur les disques de frein et les plaquettes de frein.

Ceci peut augmenter la distance d'arrêt. Maintenir une distance de sécurité supplémentaire par rapport au véhicule précédent.  
En outre :



- serrer les freins de temps en temps pour éliminer le sel. S'assurer de ce que le freinage ne pose aucun risque pour les autres usagers de la route.

---

### 11.3.1.3. Freinage sur chaussée humide

Après un trajet prolongé sous l'averse sans freinage, l'effet de freinage peut être légèrement différé la première fois que les freins sont appliqués.

Ceci peut également se produire après le lavage du véhicule. Une plus forte pression sur la pédale de frein peut s'avérer nécessaire. Par conséquent, vous devez maintenir une plus grande distance par rapport au véhicule qui précède.

Appliquer fermement les freins après le lavage du véhicule ou un trajet sur chaussée humide. Ceci contribue à réchauffer les disques de frein, les séchant plus rapidement et les protégeant contre la corrosion. Considérer la circulation en cours lors du freinage.

---

### 11.3.1.4. Freins

La pédale de frein est utilisée pour appliquer les freins normaux du véhicule, qui font partie du système de freinage.

Le véhicule est équipé de deux circuits de frein. Si un circuit de frein est endommagé, la pédale de frein peut s'abaisser davantage lorsqu'elle est enfoncée. Une pression supplémentaire est alors requise de la part du conducteur pour obtenir un effet de freinage normal.

La pression du conducteur sur la pédale de frein est augmentée par une fonction d'assistance au freinage.



#### Avertissement

Le servofrein ne fonctionne que si la voiture est activée.

Si la pédale de frein est utilisée lorsque la voiture n'est pas activée, une pression plus forte sur la pédale est nécessaire pour freiner.







Dans les zones très accidentées ou en roulant avec une lourde charge, le frein moteur en boîte manuelle peut être utilisé pour augmenter le freinage. Le frein moteur est plus efficace si le même rapport de vitesse est utilisé en côte et en descente.

### Freins avec antiblocage

La voiture est équipée de freins anti-blocage (ABS<sup>[1]</sup>), qui empêchent les roues de se bloquer en freinant et permettent de conserver le contrôle de la direction.

Une fois que la voiture a été activée, un court test du système ABS a lieu. Un autre test automatique du système peut avoir lieu à basse vitesse.

## Symboles dans l'écran du conducteur

Symbole	Signification
 [2]	Une erreur s'est produite dans le système de freinage. Lisez le message dans l'écran du conducteur et contactez un atelier. Volvo recommande de s'adresser à un atelier Volvo autorisé.
 [3]	
 [2]	Une erreur s'est produite dans le capteur de pédale.
 [3]	
 [2]	Éclairage constant pendant 2 secondes lorsque la voiture est mise en marche : Vérification automatique du fonctionnement. Éclairage continu pendant plus de 2 secondes : Défectuosité ABS. Les freins normaux du véhicule fonctionnent mais sans la fonction ABS.
 [3]	
	Si le message est affiché : <b>Caractéristiques de la pédale de frein modifiées</b> <b>Entretien requis</b> Pour freiner la voiture, la pédale de frein doit être enfoncée au-delà de la position normale de freinage, avec plus de pression.

### **Avertissement**

Si les pictogrammes d'avertissement d'anomalie de frein et d'anomalie ABS sont allumés simultanément, il peut exister un problème dans le système de freinage.

- Si le niveau du réservoir de liquide de frein est normal lorsque ceci se produit, rouler prudemment jusqu'au prochain atelier pour faire vérifier le système de frein - un atelier Volvo autorisé est recommandé.
- Si le liquide de frein est tombé sous le repère MIN dans le réservoir de liquide de frein, le véhicule ne peut plus rouler avant d'avoir fait l'appoint de liquide de frein. La raison de la perte de liquide de frein doit être recherchée.

[1] Anti-lock Braking System

[2] S'applique au Canada

[3] S'applique aux États-Unis

## 11.3.1.5. Maintenance du système de freinage

Vérifier régulièrement l'état d'usure des organes de freinage.

Pour maintenir le véhicule aussi sûr et fiable que possible, respecter le calendrier d'entretien Volvo spécifié dans le livret de garantie et d'entretien. Après le remplacement des plaquettes et disques de frein, l'effet de freinage n'est adapté qu'après avoir parcouru quelques centaines de kilomètres (milles) de « rodage ». Compenser la réduction de l'effet de freinage en appuyant plus fermement sur la pédale de frein. Volvo recommande d'utiliser uniquement les plaquettes de frein approuvées pour votre Volvo.

**!** Important

L'absence d'usure des organes du système de freinage doit être régulièrement vérifiée.

S'adresser à un atelier pour obtenir un conseil sur la manière de le faire ou confier l'inspection à un atelier - un atelier Volvo autorisé est recommandé.

---

## 11.3.2. Frein de stationnement

---

### 11.3.2.1. Frein de stationnement

Le frein de stationnement contribue à immobiliser le véhicule en bloquant mécaniquement les roues arrière.



Les commandes de frein de stationnement se trouvent dans la console de tunnel, entre les sièges.

Lorsque le frein électrique de stationnement est appliqué, un bruit peut s'entendre provenant du moteur électrique de frein. Ce bruit peut également s'entendre pendant la vérification du fonctionnement automatique du frein de stationnement.

Si le véhicule est arrêté pendant que le frein de stationnement est activé, le frein s'applique uniquement aux roues arrière. En cas d'activation pendant le déplacement du véhicule, les freins normaux sont utilisés sur les quatre roues. Le freinage est transféré uniquement aux roues arrière lorsque le véhicule est presque arrêté.

## 11.3.2.2. Activation et désactivation du frein de stationnement



Utiliser le frein de stationnement pour immobiliser le véhicule en stationnement.

### Activation du frein de stationnement



- 1 Tirez la commande vers le haut.
  - Le symbole dans l'écran du conducteur s'allume lorsque le frein de stationnement est activé.
- 2 Le véhicule doit être arrêté.

### Symboles à l'écran du conducteur

Symbole	Signification
 [1]	Le symbole s'éclaire lorsque le frein de stationnement est activé. Un symbole clignotant indique qu'une défaillance a été détectée. Lire le message dans l'écran du conducteur.
 [2]	

### Activation automatique

Le frein de stationnement est appliqué automatiquement :

- Lorsque le sélecteur de vitesses est déplacé sur la position P sur une pente escarpée.
- si la fonction de freinage à l'arrêt automatique (maintien automatique) est activée; et
  - la voiture est restée à l'arrêt pendant longtemps (5-10 minutes)
  - le véhicule est arrêté
  - le conducteur quitte la voiture.

## Freinage d'urgence

En cas d'urgence, le frein de stationnement peut être activé pendant que le véhicule se déplace en maintenant la commande vers le haut. La voiture est alors fortement freinée avec la pédale de frein. Le processus de freinage est annulé quand la commande est relâchée ou si la pédale d'accélérateur est enfoncée.

### Remarque

En cas de freinage d'urgence à grandes vitesses, un signal retentit pendant la procédure de freinage.

## Désactivation du frein de stationnement



### Désactivation manuelle

Pour désactiver le frein de stationnement, le moteur doit être en marche.

- 1 Enfoncer fermement la pédale de frein.
  - 2 Appuyer sur la commande.
- Le frein de stationnement est desserré et le symbole de l'écran du conducteur s'éteint.

### Désactivation automatique

- 1 Démarrez la voiture.
  - 2 Enfoncer fermement la pédale de frein. Sélectionner une position de rapport N, D ou R et appuyer sur la pédale d'accélérateur.
- Le frein de stationnement est desserré et le symbole de l'écran du conducteur s'éteint.

 **Remarque**

Pour une désactivation automatique, le conducteur doit avoir bouclé sa ceinture ou sa porte doit être fermée.

<sup>[1]</sup> Modèles vendus au Canada.

<sup>[2]</sup> Modèles pour les États-Unis.

---

### 11.3.2.3. Stationnement dans une côte

Le frein de stationnement doit avoir été activé lors d'un stationnement en côte.

 **Avertissement**

Toujours appliquer le frein de stationnement en stationnant sur un plan incliné. La sélection d'un rapport ou la sélection dans une boîte automatique de la position de stationnement **P** peut s'avérer insuffisante pour immobiliser le véhicule dans toutes les situations.

Si le véhicule est dirigé vers le haut :

- Faire tourner les roues avant de manière à ce qu'elles **soient dirigées à l'écart** du trottoir.

Si le véhicule est dirigé vers le bas :

- Faire tourner les roues avant de manière à ce qu'elles soient dirigées **vers** le trottoir.

#### Charge lourde en côte

Les lourdes charges telles qu'une remorque peuvent faire reculer le véhicule lorsque le frein de stationnement est relâché automatiquement dans des fortes côtes. Pour l'éviter, placer la commande vers le haut en roulant à l'écart. Relâcher la commande lorsque le véhicule acquiert de la traction.

---

### 11.3.2.4. Dysfonctionnement de frein de stationnement

S'il n'est pas possible de désactiver ni d'activer le frein de stationnement après plusieurs tentatives, s'adresser à un atelier Volvo autorisé.

Un signal sonore d'avertissement retentit si le frein de stationnement est activé pendant que le véhicule roule.

Si le véhicule doit être placé en stationnement avant la solution du problème, faire tourner les roues en stationnement sur un plan incliné et placer le sélecteur de vitesse à la position **P**.

#### Faible niveau de charge de la batterie





Le contenu de ce guide représente l'état du guide de l'utilisateur au moment de l'impression et pourrait ne pas être entièrement valide dans le futur. Pour de plus amples renseignements, veuillez consulter l'avis de non-responsabilité complète à la première page.

Si le niveau de charge de la batterie est trop bas, il peut s'avérer impossible d'activer ou de désactiver le frein de stationnement. Connecter une batterie auxiliaire au véhicule si la batterie du véhicule est déchargée.

## Remplacement des plaquettes de frein

Étant donné la conception du frein électrique de stationnement, les plaquettes de frein arrière doivent être remplacées par un atelier. Un atelier Volvo autorisé est recommandé.

## Symboles dans l'écran du conducteur

Symbole	Signification
 [1]	Un symbole clignotant indique qu'une défaillance a été détectée. Voir le message dans l'écran du conducteur.
 [2]	
 [1]	Défectuosité du système de freinage. Voir le message dans l'écran du conducteur.
 [2]	
	Message d'information dans l'écran du conducteur.

[1] Modèles vendus au Canada.

[2] Modèles pour les États-Unis.

### 11.3.3. Caractéristiques techniques de liquide de frein

Le liquide de frein est le produit du système de freinage hydraulique qui est utilisé pour transférer la pression provenant par exemple de la pédale de frein via un maître-cylindre de frein, ce qui active alors les étriers de frein.

**Classe recommandée :** Un liquide d'origine Volvo ou équivalent et conforme à une combinaison de Dot 4, 5.1 et ISO 4925 classe 6.

#### Remarque

La vidange ou l'appoint de liquide de frein est réservé(e) à un atelier Volvo autorisé.

---

## 11.3.4. Fonctions de freinage

Les freins du véhicule sont utilisés pour réduire la vitesse et empêcher le véhicule de se déplacer.

Outre les freins de roue et les freins de stationnement, le véhicule est également équipé d'un certain nombre de fonctions automatiques d'aide au freinage. Celles-ci peuvent aider le conducteur/la conductrice en lui évitant de garder le pied sur la pédale de frein lors de l'arrêt à un feu de circulation ou lors d'un démarrage sur une pente ascendante.

En fonction de l'équipement du véhicule, les fonctions suivantes d'aide au freinage peuvent être incluses :

- Freinage à l'arrêt automatique (Auto Hold)
- Assistance au démarrage en côte (Hill Start Assist)
- Assistance au freinage après une collision
- Freinage à récupération d'énergie
- Avertissement et freinage automatique en marche arrière
- Assistance en cas de risque de collision

---

## 11.3.5. Freins à maintien automatique

Avec la fonction de freinage de maintien automatique, le conducteur peut relâcher la pédale de frein et les freins restent serrés, par exemple lorsque le véhicule est à l'arrêt à un feu de circulation ou un croisement.

Lorsque le véhicule arrête, les freins sont activés automatiquement. La fonction peut utiliser les freins normaux ou les freins de stationnement pour immobiliser le véhicule. Elle fonctionne sur terrains plats et accidentés. Lorsque vous conduisez, les freins sont automatiquement relâchés si le conducteur porte sa ceinture de sécurité et (ou) si la porte du conducteur est fermée.

### Remarque

En freinant jusqu'à l'arrêt, en montée ou en descente, la pédale de frein doit être enfoncée un peu plus fort avant d'être relâchée afin de garantir que la voiture ne dévale pas.



Le frein de stationnement est appliqué automatiquement :

- si la voiture est arrêtée
- si le conducteur déboucle la ceinture de sécurité et (ou) ouvre la porte du conducteur.
- si la fonction Auto hold (frein à l'arrêt) est activée et que la voiture est restée à l'arrêt pendant un certain temps (environ 5 à 10 minutes).

La fonction Auto hold peut également passer au frein de stationnement dans d'autres situations.

## Symboles dans l'écran du conducteur



Symbole	Signification
	Ce symbole s'allume lorsque la fonction utilise les freins normaux pour maintenir le véhicule stationnaire. Prendre note que le frein à pied peut être activé même si le symbole n'est pas allumé.
 [1]	Ce symbole s'allume lorsque la fonction utilise le frein de stationnement pour immobiliser le véhicule.
 [2]	

[1] Modèles vendus au Canada.

[2] Modèles pour les États-Unis.

## 11.3.6. Activation et désactivation du maintien automatique à l'arrêt

La fonction de frein avec maintien automatique à l'arrêt est activée avec le bouton dans la console de tunnel.



- 1 Appuyer sur le bouton de la console de tunnel pour activer ou désactiver la fonction.
  - > La lampe indicatrice du bouton s'allume lorsque la fonction est activée. La fonction reste active au prochain démarrage du véhicule.

### Lors de la coupure



Si la fonction est active et maintient le véhicule à l'arrêt en utilisant le frein au pied (pictogramme A allumé) sur l'écran du conducteur, la pédale de frein doit être enfoncée tout en appuyant sur le bouton pour désactiver.

Le contenu de ce guide représente l'état du guide de l'utilisateur au moment de l'impression et pourrait ne pas être entièrement valide dans le futur. Pour de plus amples renseignements, veuillez consulter l'avis de non-responsabilité complète à la première page.

- La fonction reste désactivée jusqu'à sa réactivation.
  - Lorsque la fonction est désactivée, l'assistance au freinage reste active pour empêcher la voiture de reculer lors d'un démarrage en côte.
- 

## 11.3.7. Assistance au freinage après une collision

Dans une collision dont le niveau d'activation est atteint pour les tendeurs pyrotechniques de ceinture de sécurité ou les coussins gonflables, ou si une collision avec un grand animal est détectée, les freins de la voiture sont activés automatiquement. Cette fonction contribue à prévenir ou réduire les effets de collision.

Après une sérieuse collision, il peut s'avérer impossible de commander et de diriger la voiture. Pour éviter ou atténuer une collision ultérieure possible avec un véhicule ou un objet sur la trajectoire du véhicule, le système d'aide au freinage est activé automatiquement pour contribuer à arrêter le véhicule en toute sécurité.

Les feux de freinage et les feux de détresse sont activés pendant le freinage. Lorsque le véhicule est arrêté, les feux de détresse continuent à clignoter et le frein de stationnement est appliqué.

Si le freinage est inadéquat, par exemple, en cas de risque de collision par les véhicules à l'arrière, le conducteur peut contourner le système en enfonçant la pédale d'accélérateur.

Cette fonction suppose que le système de freinage est intact après une collision.

---

## 11.3.8. Freinage à récupération d'énergie \*

La voiture récupère l'énergie cinétique lors du freinage afin de réduire la consommation de carburant et les émissions.

La fonction est disponible dans tous les modes d'entraînement avec une position d'engrenage D ou M.

### Régénération avec la pédale de frein

- 1 Il faut appuyer sur la pédale de frein.
- La voiture freine et récupère l'énergie.

#### Symboles dans l'écran du conducteur

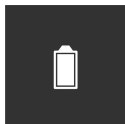

Si la voiture est à motorisation semi-hybride, un symbole de batterie s'affiche à droite de l'écran du conducteur.



Lorsque la batterie est chargée, p. ex. pendant un freinage par récupération, ceci est indiqué par ce symbole.

\* Option/accessoire.

---

## 11.4. Modes de conduite

---

### 11.4.1. Freinage à récupération d'énergie \*

La voiture récupère l'énergie cinétique lors du freinage afin de réduire la consommation de carburant et les émissions.

La fonction est disponible dans tous les modes d'entraînement avec une position d'engrenage D ou M.

#### Régénération avec la pédale de frein

- 1 Il faut appuyer sur la pédale de frein.
  - > La voiture freine et récupère l'énergie.

#### Symboles dans l'écran du conducteur

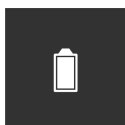

Si la voiture est à motorisation semi-hybride, un symbole de batterie s'affiche à droite de l'écran du conducteur.



Lorsque la batterie est chargée, p. ex. pendant un freinage par récupération, ceci est indiqué par ce symbole.

\* Option/accessoire.

## 11.4.2. Fonction Launch \*

La fonction Launch peut être utilisée quand l'accélération maximale est nécessaire à partir de l'arrêt.

### Activation Launch

Assurez-vous que la voiture est immobile et que les roues sont orientées en ligne droite.

- 1 Passez en position de rapport D.
- 2 Enfoncez complètement la pédale de frein.
- 3 Ensuite, enfoncez complètement la pédale d'accélérateur.
- 4 Relâchez la pédale de frein dans les 2 secondes.

#### Remarque

Si la fonction Launch ne s'active pas, attendez quelques minutes et laissez le groupe motopropulseur refroidir jusqu'à la température de fonctionnement, avant de réessayer.

#### Important

Le groupe motopropulseur est soumis à l'usure en utilisant le système Launch. C'est pourquoi cette fonction n'est disponible qu'un nombre limité de fois.

\* Option/accessoire.

## 11.4.3. Traction intégrale (AWD) \*

La traction intégrale (AWD<sup>[1]</sup>) signifie que la voiture entraîne les quatre roues simultanément, ce qui améliore la motricité.

Pour obtenir la meilleure traction, l'énergie est transmise directement aux roues qui possèdent la meilleure adhérence. Le système calcule continuellement la nécessité de couple vers les roues arrière et peut immédiatement répartir jusqu'à la moitié du couple moteur vers les roues arrière.

La traction intégrale a également un effet stabilisateur à grande vitesse. En temps normal, la plus grande partie de la puissance du moteur est dirigée vers les roues avant. Lorsque le véhicule est arrêté, la traction intégrale est toujours activée en préparation d'une adhérence maximale en accélération.

La traction intégrale réagit différemment en fonction du mode de conduite sélectionné.

\* Option/accessoire.

[1] All-wheel drive

---

## 11.5. Fonction Démarrage/Arrêt

---

### 11.5.1. Démarrage/arrêt fonction

Démarrage/arrêt est une fonction qui arrête temporairement le moteur de la voiture lorsqu'elle est arrêtée, par exemple à un feu de circulation ou dans une circulation intense, puis le démarre à nouveau au moment voulu.

La fonction de démarrage/arrêt réduit la consommation de carburant, ce qui peut contribuer à réduire les émissions et à un style conduite écologique.

#### Éléments importants de l'utilisation de la fonction de démarrage/arrêt

Certaines conditions doivent être réunies pour la fonction démarrage/arrêt.

##### La fonction de démarrage/arrêt n'est pas activée

Un ou plusieurs critères peuvent indiquer que le moteur n'est pas arrêté/la fonction n'est pas activée.

- la voiture n'a pas été en mesure d'atteindre une vitesse d'environ 10 km/h (6 mi/h) après le démarrage, ou la fonction a été activée plusieurs fois consécutives;
- le moteur n'a pas atteint la température normale de fonctionnement;
- le chauffage du pare-brise est activé;
- les réglages de la climatisation et la climatisation réelle de l'habitacle différent;
- le conducteur fait tourner le volant de direction de manière brutale;
- la pente est très raide;
- l'ABS a été activé;
- freinage brutal (même si le système ABS n'a pas été activé);
- de nombreux démarrages dans un bref laps de temps ont déclenché la protection contre la surchauffe du démarreur;
- le filtre à particules du système d'échappement est plein;

#### Remarque

Les départs à courant élevé peuvent entraîner une baisse de la capacité de la batterie en-deçà du niveau permis le plus bas, ce qui limite temporairement la fonction de démarrage/arrêt. Le moteur démarre ensuite automatiquement sans que le conducteur ne retire son pied de la pédale de frein.

### La fonction de démarrage/arrêt n'est pas désactivée

Un ou plusieurs critères peuvent indiquer que le moteur n'a pas démarré/la fonction n'est pas désactivée.

- le conducteur n'a pas bouclé sa ceinture de sécurité;
- la position de stationnement P est engagée et le capot est ouverte.

### La fonction de démarrage/arrêt est désactivée sans que la pédale de frein soit relâchée

Dans les situations suivantes, la fonction peut être désactivée et le moteur démarré sans que le conducteur n'ait relâché la pédale de frein :

- l'humidité élevée dans l'habitacle forme de la condensation sur les vitres;
  - les réglages de la climatisation et la climatisation réelle de l'habitacle différent;
  - la charge de la batterie est passée a un niveau inférieur au niveau minimal permis
- 
- le sélecteur de vitesse est déplacé de la position D à la position R

#### **Avertissement**

Ne pas ouvrir le capot lorsque la fonction de démarrage/arrêt est activée. Arrêter le moteur normalement avant d'ouvrir le capot.

## 11.5.2. Activation et désactivation de la fonction de démarrage/arrêt

La fonction de démarrage/arrêt peut être utilisée lorsque la voiture est démarrée. Une fois la fonction activée, le moteur est arrêté temporairement. Le moteur démarre ensuite automatiquement lorsque la fonction est désactivée ou que la voiture le demande.

### Activation de la fonction de démarrage/arrêt

- 1 Maintenir enfoncée la pédale de frein.
  - La fonction de démarrage/arrêt s'active et le moteur est arrêté.

 **Remarque**

Tous les systèmes normaux de la voiture, comme l'éclairage et la radio, fonctionnent normalement même lorsque la fonction de démarrage/arrêt est activée.

Toutefois, certains équipements pourraient présenter des fonctions réduites temporairement, comme la vitesse de ventilateur de climatisation et le volume des haut-parleurs.

## Désactivation de la fonction de démarrage/arrêt

1 Relâcher la pédale de frein ou enfoncer doucement la pédale d'accélérateur.

➤ La fonction de démarrage/arrêt est désactivée et le moteur démarre.



 **Remarque**

Si la fonction de démarrage/arrêt est activée et :

- la fonction de freinage à l'arrêt automatique (maintien automatique des freins) est activée, le moteur démarre lorsque la pédale de frein est enfoncée.
- le régulateur de vitesse ou Pilot Assist est activé.
- la voiture fait face à une pente ascendante, l'aide au démarrage en pente (HSA<sup>[1]</sup>) s'engage pour empêcher la voiture de rouler vers l'arrière;
- la voiture fait face à une pente descendante, relâcher légèrement la pédale de frein. Une légère augmentation de vitesse fait démarrer le moteur.

## Symboles dans l'écran du conducteur

Le tachymètre de l'écran du conducteur indique si la fonction de démarrage/arrêt est disponible, activée ou non disponible.

Symbole	Signification
	Blanc – la fonction est disponible.
	Vert – la fonction est activée.
	Gris – la fonction n'est pas disponible.

Si aucun symbole n'est affiché à l'écran du conducteur, la fonction est désactivée.

<sup>[1]</sup> Hill Start Assist

## 11.6. Recommandations pendant la conduite

---

### 11.6.1. Remorquage en utilisant une corde

Cette section concerne un véhicule remorqué derrière un autre en utilisant une corde.

Avant de remorquer un autre véhicule, vérifier la réglementation applicable au sujet de la limite de vitesse.

#### Préparatifs et remorquage

 **Important**

Certaines versions de boîte de vitesses empêchent le passage hors de la position de stationnement (P) si le moteur soit en marche. Communiquer avec un atelier Volvo agréé pour obtenir de l'aide en cas de remorquage, ou pour demander l'aide d'un professionnel.

 **Important**

Remarquer que le véhicule doit toujours être remorqué avec les roues roulant en avant.

- Ne pas tirer un véhicule avec boîte de vitesses automatique à une vitesse supérieure 80 km/h (50 mi/h) ou sur une distance supérieure à 80 km (50 milles).

 **Avertissement**

- Le mode d'allumage II doit être actif – tous les coussins antichocs sont désactivés en mode d'allumage I.
- La clé doit toujours être dans le véhicule remorqué.

 **Avertissement**

Le servofrein de la direction assistée ne fonctionne pas lorsque le moteur est arrêté – une pression d'environ 5 fois supérieure sur la pédale de frein et la direction est nécessaire.

- 1 Allumer les feux de détresse.
- 2 Fixer la corde à l'œillet de remorquage.
- 3 Placer le véhicule en mode d'allumage II – tourner le bouton de démarrage dans le sens horaire sans pression sur la pédale de frein, et tenir en place le bouton pendant environ 4 secondes. Relâcher le bouton qui retourne automatiquement à sa position d'origine.



4 Déplacer le sélecteur de vitesse au point mort ( ) et relâcher le frein de stationnement.

Si le niveau de charge de la batterie est trop bas, il peut s'avérer impossible de relâcher le frein de stationnement. Connecter une batterie auxiliaire au véhicule si la batterie du véhicule est déchargée.

➤ Le véhicule de remorquage peut commencer à rouler.

5 Maintenir la corde tendue pendant que le véhicule ralentit en appliquant une légère pression sur la pédale de frein. Ceci contribue à éviter des mouvements désordonnés.

6 Se préparer à appliquer les freins pour arrêter le véhicule.

## Démarrage à l'aide d'une batterie auxiliaire

Ne pas tirer le véhicule pour faire démarrer le moteur. Utiliser une batterie auxiliaire si le niveau de charge de la batterie de démarrage est trop bas pour pouvoir faire démarrer le moteur du véhicule.

### Important

Ne pas tenter de remorquer pendant que le moteur tourne au risque d'endommager le convertisseur catalytique à trois voies.

## 11.6.2. Freinage en cas de sel répandu sur la chaussée

En cas de sel répandu sur la chaussée, une couche de sel peut se former sur les disques de frein et les plaquettes de frein.

Ceci peut augmenter la distance d'arrêt. Maintenir une distance de sécurité supplémentaire par rapport au véhicule précédent. En outre :

- serrer les freins de temps en temps pour éliminer le sel. S'assurer de ce que le freinage ne pose aucun risque pour les autres usagers de la route.

## 11.6.3. Freinage sur chaussée humide

Après un trajet prolongé sous l'averse sans freinage, l'effet de freinage peut être légèrement différé la première fois que les freins sont appliqués.

Ceci peut également se produire après le lavage du véhicule. Une plus forte pression sur la pédale de frein peut s'avérer nécessaire. Par conséquent, vous devez maintenir une plus grande distance par rapport au véhicule qui précède.

Appliquer fermement les freins après le lavage du véhicule ou un trajet sur chaussée humide. Ceci contribue à réchauffer les disques de frein, les séchant plus rapidement et les protégeant contre la corrosion. Considérer la circulation en cours lors du freinage.

**Le contenu de ce guide représente l'état du guide de l'utilisateur au moment de l'impression et pourrait ne pas être entièrement valide dans le futur. Pour de plus amples renseignements, veuillez consulter l'avis de non-responsabilité complète à la première page.**

---

## 11.6.4. Stationnement dans une côte

Le frein de stationnement doit avoir été activé lors d'un stationnement en côte.

### **Avertissement**

Toujours appliquer le frein de stationnement en stationnant sur un plan incliné. La sélection d'un rapport ou la sélection dans une boîte automatique de la position de stationnement **P** peut s'avérer insuffisante pour immobiliser le véhicule dans toutes les situations.

Si le véhicule est dirigé vers le haut :

- Faire tourner les roues avant de manière à ce qu'elles **soient dirigées à l'écart** du trottoir.

Si le véhicule est dirigé vers le bas :

- Faire tourner les roues avant de manière à ce qu'elles soient dirigées **vers** le trottoir.

### **Charge lourde en côte**

Les lourdes charges telles qu'une remorque peuvent faire reculer le véhicule lorsque le frein de stationnement est relâché automatiquement dans des fortes côtes. Pour l'éviter, placer la commande vers le haut en roulant à l'écart. Relâcher la commande lorsque le véhicule acquiert de la traction.

---

## 11.6.5. Stations-service

Vous pouvez utiliser le système de navigation de la voiture\* afin de trouver l'itinéraire vers la station service la plus proche.

En cas d'arrêt pour l'appoint de carburant, il peut s'avérer intéressant d'effectuer une inspection rapide du véhicule, telle que la vérification de la pression des pneus, de l'éclairage, des balais d'essuie-glace, du remplissage de liquide de lave-glace, etc.

\* Option/accessoire.

---

## 11.6.6. Préparation d'un long trajet

Il est important de vérifier soigneusement les systèmes et l'équipement du véhicule avant les longs trajets.

Vérifier que :

- le moteur tourne correctement et si la consommation de carburant est normale,

- il n'y a pas de fuite de liquide
- l'effet de freinage agit comme prévu lors du freinage
- vérifier si la profondeur des sculptures et la pression d'air sont correctes. Poser des pneus neige en parcourant des zones avec risque de neige ou de verglas
- Vérifier si la batterie de démarrage est suffisamment chargée.
- Vérifier si les balais d'essuie-glace sont en ordre.

---

## 11.6.7. Surcharge de la batterie de démarrage

Une consommation élevée d'énergie sans que la voiture ne charge la batterie de démarrage entraîne un faible niveau de batterie et certaines fonctions électriques sont réduites ou coupées. Si le niveau de la batterie diminue en-deçà d'une certaine limite, il n'est alors plus possible de démarrer la voiture sans démarrage avec batterie d'appoint ou sans charger la batterie de démarrage avec un chargeur externe.

Il existe plusieurs mesures qui réduisent la consommation d'énergie. Éviter d'utiliser le mode d'allumage II lorsque le moteur du véhicule est arrêté. Utiliser plutôt la position d'allumage I, qui consomme moins d'énergie. Ne pas utiliser les fonctions qui consomment beaucoup de courant lorsque la voiture n'est pas conduite. Exemples de telles fonctions :

- Ventilateur
- les phares
- essuie-glace
- système audio
- accessoires activées dans la voiture.

Si le niveau de la batterie est faible, un message s'affiche à l'affichage du conducteur. La fonction d'économie d'énergie du véhicule désactive ou réduit certaines fonctions, telles que la soufflante et le système audio.

- 1 Dans ce cas, charger la batterie de démarrage en démarrant la voiture, puis en la laissant fonctionner pendant au moins 15 minutes. La charge de la batterie de démarrage est plus efficace pendant la conduite que pendant la marche au ralenti.

Si le niveau de la batterie demeure faible une fois les mesures prises, la voiture doit être vérifiée dans un atelier; nous recommandons un atelier Volvo agréé.

### Remarque

Les départs à courant élevé peuvent mener à une faible charge de la batterie, qui limite temporairement la fonction démarrage/arrêt. Le moteur peut alors être démarré automatiquement pendant un arrêt pour charger la batterie.

## 11.6.8. Conduite à travers des flaques d'eau

Le passage à gué signifie que la voiture roule dans l'eau par exemple sur une route inondée. Ceci exige une grande prudence.

### En conduisant dans l'eau

Observer les consignes suivantes pour éviter d'endommager la voiture en cas de passage dans l'eau :

- La voiture peut être conduite dans l'eau à une profondeur maximale de 25 cm (9 pouces).
- Ne pas dépasser la vitesse de déplacement d'un piéton.
- Ne pas arrêter le véhicule dans l'eau. Sortir prudemment de l'eau en marche avant ou arrière.
- Faire particulièrement attention pour traverser une eau vive.
- Ne pas laisser le véhicule stationner dans l'eau jusqu'aux seuils plus longtemps qui n'est absolument nécessaire, au risque de pannes électriques.

#### Important

- Le moteur du véhicule risque des dégâts si de l'eau s'infiltré dans le filtre à air.
- Si l'eau s'infiltré dans la boîte de vitesses, la capacité de lubrification de l'huile est réduite et la durée de vie de ces systèmes en serait raccourcie.
- Des dégâts aux organes, au moteur du véhicule, à la boîte de vitesses, au turbocompresseur, au différentiel ou à ses organes internes causés par les inondations, un bouchon de vapeur ou une insuffisance d'huile ne sont pas couverts par la garantie.
- Si le moteur cale pendant que le véhicule est dans l'eau, ne pas tenter de le faire redémarrer. Le véhicule doit être tiré hors de l'eau et conduit à un atelier. Un atelier Volvo autorisé est recommandé. Risque de panne du moteur du véhicule.

#### Important

Volvo déconseille de traverser des flaques d'eau stagnante ou ruisselante, car il peut être difficile d'évaluer la profondeur de l'eau. Le conducteur est toujours responsable de l'utilisation du véhicule de façon sécuritaire et du respect des lois et règlements en vigueur.

### Après avoir roulé dans l'eau

Après avoir traversé l'eau, appuyer légèrement sur la pédale de frein et vérifier le fonctionnement des freins. L'eau, la boue, la neige fondante, etc. peuvent rendre les garnitures de freins glissantes et entraîner un retard de l'effet de freinage.

Si le véhicule est équipé de contacts pour un chauffage électrique ou un accouplement de remorque, les nettoyer après avoir roulé dans l'eau ou la boue.

## 11.6.9. Conduite en hiver

Il est important de vérifier le véhicule avant de conduire par temps froid/neigeux pour s'assurer qu'il peut être conduit en toute sécurité.

Vérifier particulièrement ce qui suit avant la saison froide :

- vérifier si le liquide de refroidissement du moteur contient 50 % d'antigel. Ce mélange protège le moteur contre le gel jusqu'à environ -35 °C (-31 °F). Le mélange d'antigels différents peut présenter un risque pour la santé.
- Le réservoir de carburant doit rester bien plein pour éviter la formation de condensation.
- Vérifier la viscosité de l'huile moteur. Une huile peu visqueuse (mince) favorise le démarrage par temps froid et réduit la consommation de carburant en roulant avec un moteur froid.
- Vérifier l'état et le niveau de charge de la batterie de démarrage. Un climat froid exige davantage de la batterie de démarrage et réduit sa capacité.
- Vérifier l'état et le niveau de charge de la batterie. Un climat froid exige davantage de la batterie et réduit sa capacité.
- Utiliser du liquide lave-glace contenant de l'antigel pour éviter la formation de glace dans le réservoir de liquide lave-glace.

Consulter la section séparée pour les recommandations sur l'huile moteur.

## Chaussées glissantes

Pour une traction et une tenue de route optimales, Volvo recommande d'utiliser des pneus hiver sur toutes les roues en cas de risque de neige ou de verglas.

### Remarque

Dans certains pays, la loi impose l'utilisation des pneus d'hiver. Tous les pays n'autorisent pas l'utilisation des pneus à clous.

S'entraîner à rouler sur sols glissants dans des conditions contrôlées pour apprendre les réactions du véhicule.

## 11.6.10. Surchauffe du moteur et de la transmission

Dans certaines conditions de conduite, telles que la conduite en montagne ou par temps très chaud, il existe un risque accru de surchauffe du moteur du véhicule et de la boîte de vitesses, spécialement en transportant de lourdes charges.



- La puissance du moteur peut être temporairement limitée.
- Déposer tous les feux auxiliaires montés devant la calandre en roulant par temps très chaud.
- Si la température du système de refroidissement du moteur devient trop élevée, un symbole d'avertissement s'allume et l'écran du conducteur affiche les messages **S'arrêter prudemment. Température élevée du moteur**. Se déplacer en lieu sûr et laisser le moteur du véhicule tourner au ralenti pendant quelques minutes pour le refroidir.
- Si le message **Couper le moteur. Température élevée du moteur** ou **Couper le moteur Bas niveau de liquide de refroidissement** est affiché, arrêter le véhicule et arrêter le moteur.

- Une fonction de protection intégrée est activée en cas de surchauffe de la boîte de vitesses. Un symbole d'avertissement s'allume et l'écran du conducteur affiche le message **Réduire la vitesse pour abaisser la température de la boîte de vitesses** ou **S'arrêter prudemment. Boîte de vitesses très chaude. Attendre le refroidissement.** Suivre les recommandations données en réduisant la vitesse ou en arrêtant le véhicule en lieu sûr. Laisser le moteur tourner au ralenti pendant quelques minutes pour refroidir la boîte de vitesses.
- Si le véhicule commence à surchauffer, la climatisation peut être temporairement coupée.
- Après un long trajet dans des conditions exigeantes, ne pas arrêter le moteur immédiatement après l'arrêt du véhicule.

 **Remarque**

Il est normal que le ventilateur de refroidissement du moteur du véhicule fonctionne brièvement après l'arrêt du moteur.

## Symboles dans l'écran du conducteur

Symbole	Signification
	Température élevée du moteur du véhicule Suivre les consignes.
	Bas niveau de liquide de refroidissement. Suivre les consignes.
	Chaleur/surchauffe/refroidissement de la boîte de vitesses : suivre les consignes.

## 11.7. Attelage de remorque et remorque

### 11.7.1. Conduite en tractant une remorque

Beaucoup de choses sont à considérer lors de la traction d'une remorque, comme la barre de traction, la remorque et la répartition de la charge dans la remorque.

La capacité de chargement est déterminée par le poids à vide du véhicule. Le poids total de tous les passagers et des accessoires installés, tels que la barre de remorquage, réduit la capacité de chargement du véhicule d'une valeur correspondante.

- Les barres de traction utilisées sur le véhicule doivent être approuvées pour l'usage concerné.
- Répartir la charge sur la remorque de manière à ce que le poids sur la barre de remorquage soit conforme au poids maximum spécifié sur la barre de remorquage. La charge de la barre de remorquage est calculée séparément de la charge utile du véhicule.
- Augmenter la pression de gonflage des pneus à la pression recommandée pour une pleine charge.
- Le moteur du véhicule est soumis à davantage de charge en tirant une remorque.
- La traction d'une remorque affecte le comportement du véhicule, sa durabilité et son économie de fonctionnement.

- Ne pas conduire avec une lourde remorque lorsque le véhicule est très récent. Attendre que le kilométrage ait atteint au moins 1000 km (620 milles).
- Suivre la réglementation applicable en ce qui concerne la vitesse et le poids autorisés.
- Rouler lentement en tirant une remorque dans une pente longue et forte.
- Le poids maximum donné pour la remorque s'applique uniquement aux altitudes jusqu'à 1 000 mètres (3 280 pieds) au-dessus du niveau de la mer. Aux altitudes plus élevées, la puissance du moteur du véhicule (et par conséquent la capacité du véhicule à grimper les côtes) diminue étant donné la réduction de densité de l'air. Par conséquent, le poids maximum de la remorque doit être réduit. Le poids du véhicule et de la remorque doit être abaissé de 10 % pour chaque 1000 m supplémentaires (3280 pieds) ou une partie de cette altitude.
- Éviter de conduire avec une remorque sur des pentes dont la déclivité dépasse 12%.
- Éviter la surcharge et tout autre usage incorrect.
- Les freins de remorque doivent être équilibrés avec les freins du véhicule pour contribuer à assurer des arrêts en toute sécurité (suivre la réglementation locale applicable).
- Le frein Rear Auto Brake devrait être désactivé avant la conduite avec une remorque.

#### Important

- Les attelages de remorque fixés au pare-choc ne peuvent être utilisés sur les véhicules Volvo et aucune chaîne ne peut être fixée au pare-chocs.
- Les attelages de remorque se fixant à l'essieu arrière du véhicule ne peuvent être utilisés.
- Ne jamais connecter un système de frein hydraulique de remorque directement au circuit de freinage du véhicule. Ne jamais connecter un circuit d'éclairage de remorque directement au circuit d'éclairage du véhicule. Consulter votre distributeur Volvo agréé le plus proche pour l'installation correcte.
- En tractant une remorque, les chaînes ou le câble de sécurité de la remorque doivent être fixés correctement aux points de fixation prévus dans l'attelage de remorque sur le véhicule. La chaîne ou le câble de sécurité ne peut jamais être fixé ou enroulé autour de la boule de remorquage.

#### Remarque

Le crochet d'attelage amovible en option peut ne pas être disponible dans tous les marchés ou sur tous les modèles. Veuillez consulter votre concessionnaire Volvo.

#### Remarque

Des conditions météorologiques extrêmes, la traction d'une remorque ou une altitude élevée et une classe de carburant inférieure à celle recommandée sont des facteurs qui peuvent augmenter significativement la consommation de carburant de véhicule.

## Poids de la remorque

### **Avertissement**

Veillez respecter les recommandations fournies au sujet du point de la remorque. Si les recommandations ne sont pas respectées, le véhicule et la remorque peuvent être difficiles à contrôler lors de manœuvres évasives et du freinage.

### **Remarque**

Les poids maximaux spécifiés de remorque sont ceux autorisés par Volvo. Le code de la route peut ajouter des restrictions au sujet du poids et de la vitesse de la remorque. Les attelages de remorque peuvent être homologués pour des poids de remorquage plus élevés que ceux autorisés du véhicule.

## Conduite en terrain vallonné

Dans certaines situations, il existe un risque de surchauffe en conduisant avec une remorque. En cas de surchauffe détectée du moteur du véhicule et du système d'entraînement, un témoin d'avertissement s'allume au tableau de bord accompagné d'un message.

La boîte de vitesses automatique adapte les rapports en fonction de la charge et du régime moteur actuels.

### **Fortes pentes**

Ne pas bloquer la boîte de vitesses automatique dans un rapport plus élevé que celui que le moteur du véhicule peut gérer – il n'est pas toujours préférable de conduire dans des rapports élevés à bas régime.

### **Stationnement dans une côte**

- 1 Il faut appuyer sur la pédale de frein.
- 2 Engager le frein de stationnement.
- 3 Relâcher la pédale de frein.

Placer des cales derrière les roues lorsque le véhicule stationne en côte avec une remorque attachée.

### **Démarrage dans une côte**

- 1 Il faut appuyer sur la pédale de frein.
- 2 Placez le sélecteur de rapport en position D.
- 3 Tirez et maintenez la commande de frein de stationnement tout en enfonçant la pédale d'accélérateur.
- 4 Relâchez la commande de frein de stationnement quand un couple de moteur suffisant s'est accumulé. Puis, le frein de stationnement se relâche et il est possible de conduire la voiture sans rouler vers l'arrière.



---

## 11.8. Carburant

---

### 11.8.1. Jauge de carburant

L'indicateur de carburant dans l'écran du conducteur affiche le niveau de carburant du réservoir.

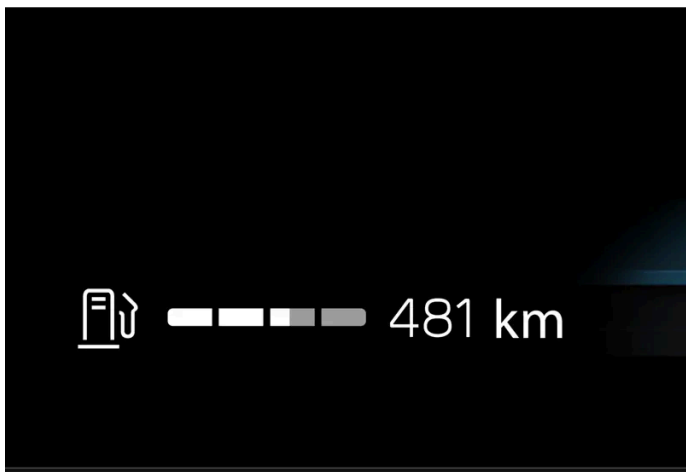

La zone blanche de la jauge de carburant indique la quantité de carburant restant dans le réservoir.

Lorsque le niveau de carburant est bas, le symbole de pompe à carburant s'allume et passe au jaune. La distance à parcourir jusqu'à ce que le réservoir soit vide est également indiquée dans la jauge de carburant.

#### Distance jusqu'au réservoir vide

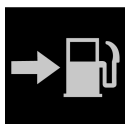

L'ordinateur de bord calcule la distance que vous pouvez parcourir avec la quantité de carburant contenue dans le réservoir.

Ce calcul est basé sur la consommation moyenne du carburant pendant les derniers 30 km (20 milles) et sur la quantité restante de carburant.

Lorsque l'indicateur affiche « ---- », il n'existe plus assez de carburant pour calculer l'autonomie restante. Ensuite, refaire le plein le plus tôt possible.

#### Remarque

Ceci peut varier si votre style de conduite change.

Un style de conduite économique augmente généralement la distance qui peut être parcourue avec une certaine quantité de carburant.

## 11.8.2. Carburant

Volvo recommande d'utiliser du carburant contenant des additifs détergents afin de limiter la formation de dépôts dans le moteur.

### Essence avec contrôle anti-dépôt (essence avec additifs détergents)

Ces produits ont démontré leur efficacité pour garder les injecteurs et les soupapes d'admission propres. L'utilisation régulière de carburants contenant des additifs détergents contribue à améliorer la conduite et à diminuer la consommation. Si vous n'êtes pas sûr si un carburant contient des anticalaminants ou non, renseignez-vous auprès du préposé de la station-service.

#### Remarque

Volvo déconseille l'utilisation des systèmes de nettoyage externes pour injecteurs. Par exemple, il ne faut pas ajouter d'additif nettoyant dans le réservoir, avant ou après le remplissage de carburant.

### Essence sans plomb

Tous les véhicules Volvo possèdent un convertisseur catalytique à trois voies et ne peuvent utiliser que de l'essence sans plomb. Les réglementations des États-Unis et du Canada exigent que les pompes d'essence sans plomb soient étiquetées « UNLEADED ». Seuls les pistolets de ces pompes s'ajustent dans l'entrée de la trappe à carburant de votre véhicule. Il est illégal d'utiliser de l'essence au plomb dans un véhicule portant la mention « essence sans plomb seulement ». L'essence au plomb endommage le convertisseur catalytique à trois voies et la sonde d'oxygène préchauffée. L'utilisation répétée d'essence au plomb réduira l'efficacité du dispositif antipollution et pourrait entraîner la perte de la garantie contre les émissions. Les programmes d'inspection des véhicules fédéraux et locaux facilitent la détection des carburants frauduleux, notamment lorsque des véhicules dont le carburant est illégal échouent au test des émissions.

#### Remarque

Certaines essences des États-Unis et du Canada contiennent un additif d'amélioration d'indice d'octane appelé en anglais methyl-cyclopentadienyl manganese tricarbonyl (MMT). Si de tels carburants sont utilisés, votre système de commande des émissions gazeuses peut être affecté et le témoin de vérification du moteur (lampe indicatrice de panne) placé sur le tableau de bord peut s'allumer. Dans ce cas, veuillez amener votre véhicule chez un technicien d'entretien Volvo formé et qualifié.

### Essence contenant de l'alcool ou des éthers, « carburants oxygénés »

Certains fournisseurs de produits pétroliers vendent de l'essence contenant des produits oxygénés, généralement des alcools ou des éthers. Dans certaines régions, des règlements locaux exigent que l'utilisation d'alcools ou d'éthers soit indiquée sur la pompe. Cependant, dans d'autres régions, l'utilisation de ces produits n'est pas indiquée. Si vous n'êtes pas certain de la composition de l'essence que vous achetez, vérifiez avec le préposé de la station-service. Pour répondre aux normes saisonnières de qualité de l'air, certaines régions exigent l'utilisation de carburants oxygénés.

Volvo autorise l'utilisation des carburants « oxygénés » suivants. Cependant, les indices d'octane spécifiés doivent être satisfaits.

#### Alcool - Éthanol

Les carburants contenant jusqu'à 10 % d'éthanol par volume peuvent être utilisés. L'éthanol est également appelé alcool éthylique ou « Carburol ».

Éther – MTBE/ETBE : un carburant contenant jusqu'à 22% du volume de MTBE/ETBE peut être utilisé.

## Méthanol

Ne pas utiliser des essences qui contiennent du méthanol (alcool méthylique ou alcool de bois). Cette pratique peut entraîner une détérioration du fonctionnement du véhicule et endommager des pièces essentielles du système d'alimentation en carburant. Les dommages de ce genre peuvent ne pas être couverts par la garantie limitée des nouveaux véhicules.

---

### 11.8.3. Taux d'octane

Volvo exige l'emploi de supercarburant (indice d'octane de 91<sup>[1]</sup> ou supérieur) pour tous les moteurs B4, B5, B6 et T8, et recommande l'indice AKI 93 pour des performances et une économie de carburant optimales. Voir les exemples d'autocollants dans les illustrations 1 et 2.

#### Indice d'octane minimal

##### Étiquettes



Illustration 1: exemple d'étiquette d'indice d'octane<sup>[1]</sup> sur une pompe à carburant.

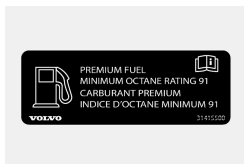

Illustration 2 : autocollant à l'intérieur de la trappe à remplissage de carburant sur les véhicules qui exigent du carburant de première qualité<sup>[2]</sup>.

#### Essence détergente TOP TIER

Volvo recommande l'utilisation « d'essence détergente TOP TIER » là où elle est disponible pour contribuer à maintenir le rendement et la fiabilité du moteur. L'essence détergente TOP TIER satisfait à une nouvelle norme établie conjointement par les grands constructeurs automobiles pour répondre aux besoins des moteurs perfectionnés actuels. Les stations d'essence professionnelles identifient le plus souvent l'essence qui satisfait aux normes de « l'essence détergente TOP TIER ».

### Remarque

L'information au sujet de l'essence détergente TOP TIER est disponible sur le site [toptiergas.com](http://toptiergas.com).

### Remarque

En commutant à un carburant d'indice d'octane le plus élevé ou en changeant de marque d'essence, il peut s'avérer nécessaire de remplir le réservoir davantage.

## Composition de l'essence

Ne pas utiliser une essence contenant du plomb ou du manganèse comme agent antidétonant, ni aucun additif au plomb. Outre les dommages que le plomb causerait aux dispositifs antipollution de votre véhicule, on a établi des liens directs entre celui-ci et certaines formes de cancer.

De nombreux carburants contiennent du benzène comme solvant. On a établi des liens très étroits entre le benzène non brûlé et certaines formes de cancer. Si vous demeurez dans une région où vous devez vous-même remplir votre réservoir d'essence, veuillez prendre certaines précautions. Parmi celles-ci, on peut mentionner :

- pendant le remplissage, tenez-vous au vent, loin du pistolet de remplissage
- faites le plein seulement dans les stations d'essence équipées d'un système de récupération des vapeurs qui recouvre complètement l'orifice de remplissage
- portez des gants en néoprène lorsque vous manipulez le pistolet de remplissage.

## Utilisation d'additifs

Hormis l'antigel des conduites de carburant durant les mois d'hiver, n'ajoutez aucun solvant, épaississant ou autres additifs achetés en magasin, aux systèmes d'alimentation, de refroidissement ou de lubrification de votre véhicule. L'usage excessif de ces produits pourrait endommager votre moteur, et certains de ces additifs contiennent des substances chimiques organiques volatiles. Évitez de vous exposer inutilement à de telles substances.

### Avertissement

Ne pas porter de téléphone portable qui est **commuté en fonction** pendant l'appoint de carburant. Si le téléphone sonne, ceci peut causer une étincelle qui risque d'enflammer les vapeurs d'essence, résultant en un incendie et des blessures.

### Avertissement

Le monoxyde de carbone est un gaz toxique, incolore et inodore. Il est présent dans tous les gaz d'échappement. Si vous percevez une odeur de vapeur d'échappement dans l'habitacle, vérifiez si l'habitacle est ventilé et conduire immédiatement le véhicule chez un technicien d'entretien Volvo entraîné et qualifié pour réparation.

## Conduite exigeante

Dans des conditions de conduite éprouvantes, telles que la conduite dans un climat chaud, la conduite en tractant une remorque ou la conduite pendant de longues périodes à une altitude plus élevée que la normale, par exemple, il peut être recom-

mandé d'utiliser un carburant d'un indice d'octane plus élevé (AKI<sup>[1]</sup> 91 ou supérieur) ou de changer de marque d'essence pour pouvoir utiliser pleinement la capacité du moteur de la voiture et bénéficier de la puissance optimale du moteur.

<sup>[1]</sup> L'indice antidétonant est une valeur moyenne de l'indice d'octane recherche (RON) et de l'indice d'octane moteur (MON) - (RON)+(MON)/2

<sup>[2]</sup> Pour plus d'information - consulter le livret d'entretien et de garantie de la voiture.

---

## 11.8.4. Dispositifs antipollution

### Convertisseur catalytique à trois voies

- Il faut toujours maintenir le moteur bien réglé. Certaines pannes du moteur, en particulier celles qui touchent les systèmes électriques d'allumage ou d'alimentation, peuvent provoquer des températures anormalement élevées dans le convertisseur catalytique à trois voies. N'utilisez pas votre véhicule si vous décelez des ratés dans le moteur, une perte de puissance évidente ou toute autre manifestation inhabituelle de fonctionnement, comme la surchauffe du moteur ou des retours de flamme. Un moteur parfaitement réglé permet d'éviter ces pannes susceptibles d'endommager le convertisseur catalytique à trois voies.
- Ne pas stationner votre véhicule sur des produits inflammables, comme de l'herbe ou des feuilles, qui pourraient entrer en contact avec le système d'échappement brûlant. Ces matériaux pourraient s'enflammer lorsqu'il fait venteux ou sous certaines conditions météorologiques.
- L'utilisation excessive du démarreur (pendant plus d'une minute) ou le fait d'allumer ou de noyer le moteur de manière intermittente peut engendrer une surchauffe du convertisseur catalytique ou du système d'échappement.
- Se rappeler que l'altération ou la modification non autorisée du moteur, du module de commande du moteur ou du véhicule peut être illégale et entraîner la surchauffe du convertisseur catalytique à trois voies ou du système d'échappement. Cela comprend : la transformation des réglages de l'injection de carburant ou des éléments du système, la transformation des éléments du système antipollution ou le déplacement ou l'enlèvement de ces éléments et/ou l'utilisation répétée de carburant avec plomb.

#### Remarque

L'essence sans plomb est nécessaire pour les véhicules équipés de convertisseurs catalytiques à trois voies.

### Sondes d'oxygène préchauffées

Les sondes d'oxygène préchauffées surveillent la teneur des gaz d'échappement en oxygène. Les valeurs relevées sont transmises au module de commande qui surveille constamment les fonctions du moteur et contrôle l'injection du carburant. Le rapport air/carburant dans le moteur est ajusté en permanence pour assurer une combustion efficace et pour réduire ainsi les émissions de gaz nocifs.

---

## 11.9. Ravitaillement en carburant

---

## 11.9.1. Stations-service

Vous pouvez utiliser le système de navigation de la voiture\* afin de trouver l'itinéraire vers la station service la plus proche.

En cas d'arrêt pour l'appoint de carburant, il peut s'avérer intéressant d'effectuer une inspection rapide du véhicule, telle que la vérification de la pression des pneus, de l'éclairage, des balais d'essuie-glace, du remplissage de liquide de lave-glace, etc.

\* Option/accessoire.

---

## 11.9.2. Volume du réservoir de carburant

La capacité de remplissage du réservoir de carburant figure au tableau qui suit.

	Tous les moteurs
Litres (environ)	60
Gallons américains (environ)	15,9

---

## 11.9.3. Ravitaillement en carburant

Le réservoir de carburant est équipé d'un système de remplissage de carburant sans couvercle.

### Appoint de carburant dans une station service

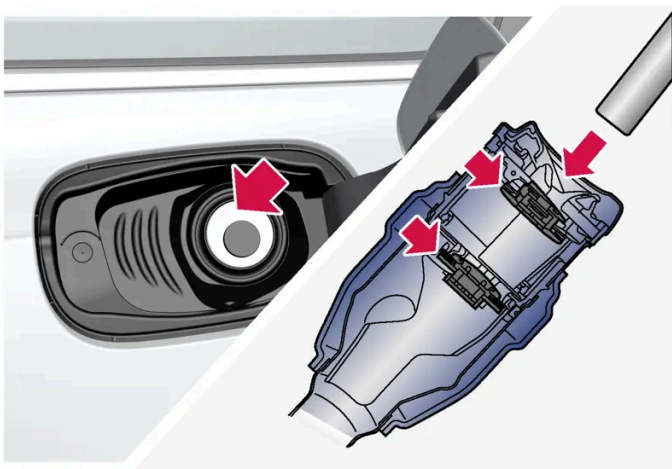

Il est important d'alimenter le gicleur de la pompe au-delà des deux crochets ouvrables du tuyau de remplissage avant de commencer le ravitaillement de la voiture.

Instructions pour le ravitaillement :

- 1 Arrêter le moteur du véhicule et ouvrir la trappe de remplissage de carburant.
  - 2 Sélectionner un carburant approuvé pour utilisation dans le véhicule. Se reporter aux informations sur les carburants approuvés au chapitre sur le « Carburant ».
  - 3 Introduisez le bec de remplissage dans l'ouverture de remplissage de carburant. Il existe deux volets juste à l'intérieur du tuyau de remplissage de carburant et le pistolet de la pompe doit pousser les deux volets en position d'ouverture avant de pouvoir ajouter du carburant.
  - 4 Ne pas trop remplir le réservoir. Ne pas presser à nouveau la poignée du pistolet après qu'il s'est arrêté.
- Le réservoir est plein.

 **Remarque**

Par temps chaud, le remplissage excessif du réservoir de carburant peut entraîner un débordement par l'orifice de trop plein.

 **Important**

Éviter de répandre de l'essence pendant l'appoint de carburant. L'essence peut endommager l'environnement. En outre, elle contient de l'alcool qui peut endommager les surfaces laquées, ce qui ne pourrait ne pas être couvert par la garantie limitée sur les véhicules neufs.

## Ravitaillement en carburant avec un bidon

Lors de l'appoint de carburant à partir d'un bidon, utiliser l'entonnoir placé sous la trappe du plancher du compartiment à bagages.

- 1 Ouvrez la trappe de remplissage de carburant.
- 2 Insérer l'entonnoir dans l'ouverture du tuyau de remplissage de carburant. Il existe deux volets juste à l'intérieur du tuyau de remplissage de carburant et la section tube de l'entonnoir doit pousser les deux volets en position d'ouverture avant de pouvoir ajouter du carburant.



#### Avertissement

##### Proposition 65 de l'État de Californie

Lorsque vous utilisez une voiture de tourisme ou y effectuez des travaux d'entretien ou de maintenance, vous pouvez être exposé à des produits chimiques, y compris les gaz d'échappement, le monoxyde de carbone, les phtalates et le plomb, qui sont connus dans l'État de la Californie pour causer le cancer, des malformations congénitales ou autres anomalies de la reproduction. Minimisez l'exposition en évitant d'inhaler les gaz d'échappement, en ne laissant pas le moteur tourner au ralenti plus qu'il n'est nécessaire, en entretenant le véhicule dans un endroit bien ventilé et en portant des gants ou en vous lavant les mains fréquemment lors de l'entretien du véhicule. Pour plus d'informations, consultez le site [www.P65Warnings.ca.gov/passenger-vehicle](http://www.P65Warnings.ca.gov/passenger-vehicle) [<https://www.p65warnings.ca.gov/products/passenger-vehicle>].

## 11.9.4. Ouverture/fermeture du volet du réservoir de carburant

Le véhicule doit être déverrouillé avant l'ouverture du volet du réservoir de carburant <sup>[1]</sup>

- 1 Ouvrez le volet du réservoir de carburant en pressant légèrement sur son bord arrière.
- 2 Après l'appoint, appuyer légèrement sur la trappe de remplissage de carburant pour la fermer.

\* Option/accessoire.

<sup>[1]</sup> Seuls un verrouillage et un déverrouillage à l'aide de la clé, du système d'entrée passive\* ou de l'application Volvo Cars affecteront l'état de la trappe de carburant.

## 11.10. Système de contrôle des émissions

### 11.10.1. Dispositifs antipollution

#### Convertisseur catalytique à trois voies

- Il faut toujours maintenir le moteur bien réglé. Certaines pannes du moteur, en particulier celles qui touchent les systèmes électriques d'allumage ou d'alimentation, peuvent provoquer des températures anormalement élevées dans le convertisseur catalytique à trois voies. N'utilisez pas votre véhicule si vous décelez des ratés dans le moteur, une perte de puissance évidente ou toute autre manifestation inhabituelle de fonctionnement, comme la surchauffe du moteur ou des retours de



flamme. Un moteur parfaitement réglé permet d'éviter ces pannes susceptibles d'endommager le convertisseur catalytique à trois voies.

- Ne pas stationner votre véhicule sur des produits inflammables, comme de l'herbe ou des feuilles, qui pourraient entrer en contact avec le système d'échappement brûlant. Ces matériaux pourraient s'enflammer lorsqu'il fait venteux ou sous certaines conditions météorologiques.
- L'utilisation excessive du démarreur (pendant plus d'une minute) ou le fait d'allumer ou de noyer le moteur de manière intermittente peut engendrer une surchauffe du convertisseur catalytique ou du système d'échappement.
- Se rappeler que l'altération ou la modification non autorisée du moteur, du module de commande du moteur ou du véhicule peut être illégale et entraîner la surchauffe du convertisseur catalytique à trois voies ou du système d'échappement. Cela comprend : la transformation des réglages de l'injection de carburant ou des éléments du système, la transformation des éléments du système antipollution ou le déplacement ou l'enlèvement de ces éléments et/ou l'utilisation répétée de carburant avec plomb.

 **Remarque**

L'essence sans plomb est nécessaire pour les véhicules équipés de convertisseurs catalytiques à trois voies.

## Sondes d'oxygène préchauffées

Les sondes d'oxygène préchauffées surveillent la teneur des gaz d'échappement en oxygène. Les valeurs relevées sont transmises au module de commande qui surveille constamment les fonctions du moteur et contrôle l'injection du carburant. Le rapport air/carburant dans le moteur est ajusté en permanence pour assurer une combustion efficace et pour réduire ainsi les émissions de gaz nocifs.

---

## 11.11. HomeLink

### 11.11.1. HomeLink<sup>®</sup> \*

HomeLink<sup>®</sup> <sup>[1]</sup> <sup>[2]</sup> est une commande à distance programmable qui est intégrée au système électrique du véhicule.

Elle peut commander à distance jusqu'à trois dispositifs différents, par exemple, un ouvre-porte de garage ou un système d'alarme, elle remplace donc les télécommandes de ces systèmes.

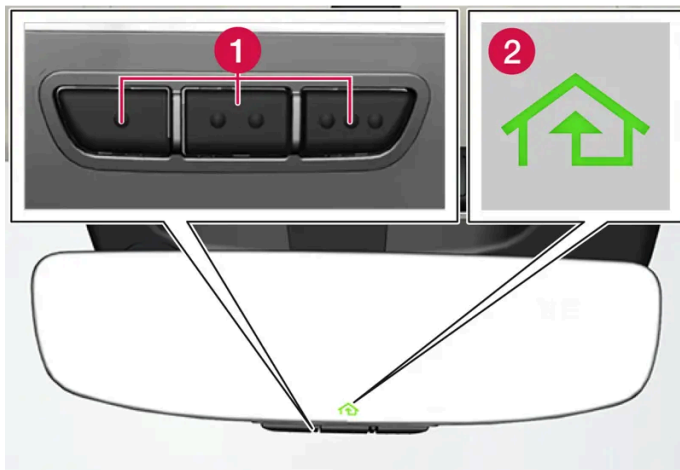

L'illustration est générique : la conception peut varier.

1 Boutons programmables

2 Voyant lumineux

HomeLink<sup>®</sup> est intégré au rétroviseur intérieur et se compose de trois boutons programmables et d'un témoin indicateur dans le rétroviseur.

**i Remarque**

Conserver les télécommandes d'origine pour une reprogrammation ultérieure (par exemple, en cas de changement de voiture ou d'utilisation dans une autre voiture).

Il est également recommandé de supprimer la programmation des boutons si la voiture est vendue.

## Plus d'informations

Visiter le site [homelink.com](http://homelink.com) ou composer le 1-800-355-3515.

\* Option/accessoire.

[1] Concerne certains marchés.

[2] HomeLink et le symbole HomeLink sont des marques de Gentex Corporation.

## 11.11.2. Utilisation de la HomeLink<sup>®</sup> \*

Une fois que HomeLink<sup>®</sup> [1] est entièrement programmé, il peut être utilisé à la place des commandes séparées à distance.

Maintenir enfoncé le bouton de programmation. La porte de garage, la grille, le système d'alarme, etc. sont activés (ceci peut prendre plusieurs secondes). Si le bouton est maintenu enfoncé pendant plus de 20 secondes, la reprogrammation commence.

Le contenu de ce guide représente l'état du guide de l'utilisateur au moment de l'impression et pourrait ne pas être entièrement valide dans le futur. Pour de plus amples renseignements, veuillez consulter l'avis de non-responsabilité complète à la première page.

La lampe indicatrice s'allume en permanence ou clignote lorsque le bouton a été pressé. Les commandes à distance d'origine peuvent être utilisées avec HomeLink® si désiré.

 **Remarque**

Après avoir coupé le contact, HomeLink® fonctionne pendant au moins 7 minutes.

 **Remarque**

HomeLink® ne peut pas être utilisé si la voiture est verrouillée et l'alarme armée\* depuis l'extérieur.

 **Avertissement**

- Si HomeLink® est utilisé pour actionner une porte de garage ou une grille, vérifier si personne ne se trouve près de la porte ou de la grille pendant son déplacement.
- N'utilisez pas HomeLink® avec un ouvre-porte de garage non équipé d'un mécanisme d'arrêt de sécurité et d'inversion de sens de marche requis par les normes de sécurité fédérales des États-Unis (ceci inclut tout modèle d'ouvre-porte de garage fabriqué avant le 1er avril 1982). Une porte de garage qui ne peut détecter un objet – arrêter la porte ou lui faire faire marche arrière – ne satisfait pas aux exigences actuelles de la réglementation des États-Unis. Pour plus d'informations, s'adresser à HomeLink à : [homelink.com](http://homelink.com).

\* Option/accessoire.

<sup>[1]</sup> Concerne certains marchés.

## 11.11.3. Programmation HomeLink® \*

Programmer HomeLink®<sup>[1]</sup>, réinitialiser la programmation ou reprogrammer les boutons individuels.

### Programmation

- 1 Diriger la télécommande au bouton HomeLink® à programmer et la maintenir à environ 2-8 cm (1-3 pouces) du bouton. Ne pas obstruer la lampe du témoin HomeLink®.
- 2 Maintenir enfoncé le bouton de télécommande et le bouton HomeLink® à programmer.
- 3 Ne pas relâcher les boutons avant que la lampe indicatrice n'ait arrêté de clignoter lentement (environ une fois par seconde) puis clignote rapidement (environ 10 fois par seconde) ou reste allumée.

➤ **Le témoin lumineux est allumé en permanence** : Indication de fin de programmation.

Appuyer deux fois sur le bouton programmé pour l'activer.

**Le témoin lumineux clignote rapidement** : Le dispositif programmé avec HomeLink® peut présenter une fonction de sécurité qui exige des étapes supplémentaires.

Le contenu de ce guide représente l'état du guide de l'utilisateur au moment de l'impression et pourrait ne pas être entièrement valide dans le futur. Pour de plus amples renseignements, veuillez consulter l'avis de non-responsabilité complète à la première page.

Tenter d'appuyer deux fois sur le bouton programmé pour vérifier si la programmation fonctionne. Sinon, poursuivre avec les étapes suivantes.

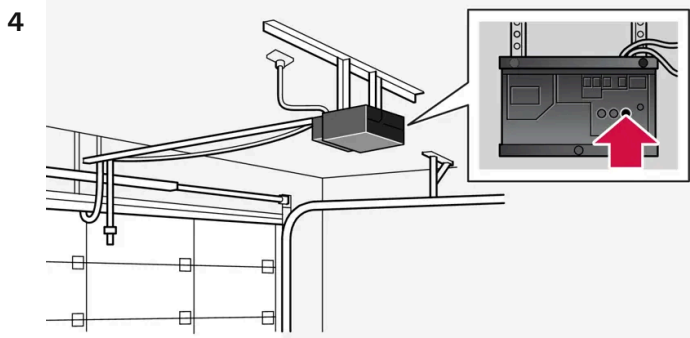

Localiser le bouton de formation <sup>[2]</sup> sur le récepteur pour par exemple l'ouvre-porte de garage. Il se trouve habituellement près du support d'antenne sur le récepteur.

5 Appuyer et relâcher le bouton de formation une fois.

La programmation doit être achevée dans les 30 secondes après la pression sur le bouton.

6 Presser et relâcher le bouton HomeLink<sup>®</sup> à programmer. Répéter la séquence de pression/maintien/relâchement. Pour certains récepteurs, la séquence doit être répétée une troisième fois.

➤ La programmation est terminée.

**i Remarque**

La capacité de certaines télécommandes à programmer HomeLink<sup>®</sup> est améliorée à une distance d'environ 15 à 20 cm (6 à 12 pouces).

## Programmation des boutons individuels

1 Maintenir enfoncé le bouton désiré pendant environ 20 secondes.

2 Lorsque la lampe indicatrice de HomeLink<sup>®</sup> commence à clignoter lentement, il est possible de programmer la fonction de la manière habituelle.

**i Remarque**

Si le bouton à reprogrammer n'est pas programmé avec un nouvel appareil, il rétablit la programmation précédemment sauvegardée.

## Réinitialisation des boutons HomeLink<sup>®</sup>

Il est uniquement possible de réinitialiser tous les boutons HomeLink<sup>®</sup> en même temps. Les boutons individuels peuvent uniquement être reprogrammés.

**Le contenu de ce guide représente l'état du guide de l'utilisateur au moment de l'impression et pourrait ne pas être entièrement valide dans le futur. Pour de plus amples renseignements, veuillez consulter l'avis de non-responsabilité complète à la première page.**

- 1 Maintenir enfoncé les boutons extérieurs sur HomeLink<sup>®</sup> pendant environ 10 secondes.
- Lorsque la lampe indicatrice passe d'un éclairage constant à un clignotement, les boutons ont été réinitialisés et sont disponibles pour la reprogrammation.

## Problèmes de programmation

Visiter le site [homelink.com](http://homelink.com) ou composer le 1-800-355-3515.

\* Option/accessoire.

[1] Concerne certains marchés.

[2] Le nom et la teinte du bouton varient avec le fabricant.

## 11.11.4. Type d'homologation pour HomeLink<sup>®</sup> \*

Il est possible de lire l'approbation type pour HomeLink<sup>®</sup> [1] ci-dessous.

Pays/Région	Approbation type
États-Unis et Canada	Ce dispositif est conforme aux règlements de la FCC, article 15 et la norme industrielle canadienne RSS-210. L'utilisation de ce dispositif est autorisée seulement aux deux conditions suivantes : (1) il ne doit pas produire de brouillage, et (2) ce dispositif doit accepter tout brouillage radioélectrique reçu, même si ce brouillage est susceptible de compromettre le fonctionnement du dispositif.
Europe	Gentex Corporation déclare par la présente que la fonction HomeLink <sup>®</sup> modèle UAHL5 est conforme à la directive d'équipement radio 2014/53/EU. Longueurs d'onde de fonctionnement de l'équipement radio : <ul style="list-style-type: none"><li>• 433,05 MHz-434,79 MHz &lt;10 mW E.R.P.</li><li>• 868,00 MHz-868,60 MHz &lt;25 mW E.R.P.</li><li>• 868,70 MHz-868,20 MHz &lt;25 mW E.R.P.</li><li>• 869,40 MHz-869,65 MHz &lt;25 mW E.R.P.</li><li>• 869,70 MHz-870,00 MHz &lt;25 mW E.R.P.</li></ul> Adresse du propriétaire du certificat : Gentex Corporation, 600 North Centennial Street, Zeeland MI 49464, États-Unis

### **Avertissement**

L'émetteur a été testé et est conforme aux règles FCC et IC. Les modifications ou modifications non expressément approuvées par la partie responsable de la conformité peuvent annuler l'autorisation de l'utilisateur d'utiliser le dispositif. [2]

\* Option/accessoire.

[1] Concerne certains marchés.

<sup>[2]</sup> La mention « IC » figurant devant le numéro de certification/d'enregistrement signifie uniquement que les spécifications techniques de Industry Canada sont respectées.

---

## 11.12. Remorquage

---

### 11.12.1. Remorquage en utilisant une corde

Cette section concerne un véhicule remorqué derrière un autre en utilisant une corde.

Avant de remorquer un autre véhicule, vérifier la réglementation applicable au sujet de la limite de vitesse.

#### Préparatifs et remorquage

 **Important**

Certaines versions de boîte de vitesses empêchent le passage hors de la position de stationnement (P) si le moteur soit en marche. Communiquer avec un atelier Volvo agréé pour obtenir de l'aide en cas de remorquage, ou pour demander l'aide d'un professionnel.

 **Important**

Remarquer que le véhicule doit toujours être remorqué avec les roues roulant en avant.

- Ne pas tirer un véhicule avec boîte de vitesses automatique à une vitesse supérieure 80 km/h (50 mi/h) ou sur une distance supérieure à 80 km (50 milles).

 **Avertissement**

- Le mode d'allumage II doit être actif – tous les coussins antichocs sont désactivés en mode d'allumage I.
- La clé doit toujours être dans le véhicule remorqué.

 **Avertissement**

Le servofrein de la direction assistée ne fonctionne pas lorsque le moteur est arrêté – une pression d'environ 5 fois supérieure sur la pédale de frein et la direction est nécessaire.

- 1 Allumer les feux de détresse.

- 2 Fixer la corde à l'œillet de remorquage.
  - 3 Placer le véhicule en mode d'allumage II – tourner le bouton de démarrage dans le sens horaire sans pression sur la pédale de frein, et tenir en place le bouton pendant environ 4 secondes. Relâcher le bouton qui retourne automatiquement à sa position d'origine.
  - 4 Déplacer le sélecteur de vitesse au point mort ( ) et relâcher le frein de stationnement.  
Si le niveau de charge de la batterie est trop bas, il peut s'avérer impossible de relâcher le frein de stationnement. Connecter une batterie auxiliaire au véhicule si la batterie du véhicule est déchargée.
- Le véhicule de remorquage peut commencer à rouler.
- 5 Maintenir la corde tendue pendant que le véhicule ralentit en appliquant une légère pression sur la pédale de frein. Ceci contribue à éviter des mouvements désordonnés.
  - 6 Se préparer à appliquer les freins pour arrêter le véhicule.

## Démarrage à l'aide d'une batterie auxiliaire

Ne pas tirer le véhicule pour faire démarrer le moteur. Utiliser une batterie auxiliaire si le niveau de charge de la batterie de démarrage est trop bas pour pouvoir faire démarrer le moteur du véhicule.

### ! Important

Ne pas tenter de remorquer pendant que le moteur tourne au risque d'endommager le convertisseur catalytique à trois voies.

## 11.12.2. Fixation et dépose de l'œillet de remorquage

Utiliser l'œillet de remorquage lors du remorquage. Visser l'œillet de remorquage convenablement en place dans la sortie filetée derrière le couvercle du côté droit des pare-chocs avant et arrière.

### i Remarque

Si le véhicule est équipé d'une barre d'attelage, il n'existe pas de fixation arrière pour l'œillet de remorquage.

## Fixation de l'anneau de remorquage

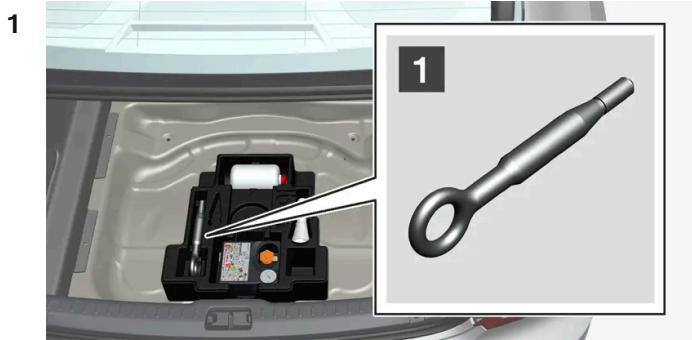

1

Extraire l'œillet de remorquage rangé dans un bloc de mousse sous le compartiment à bagages.

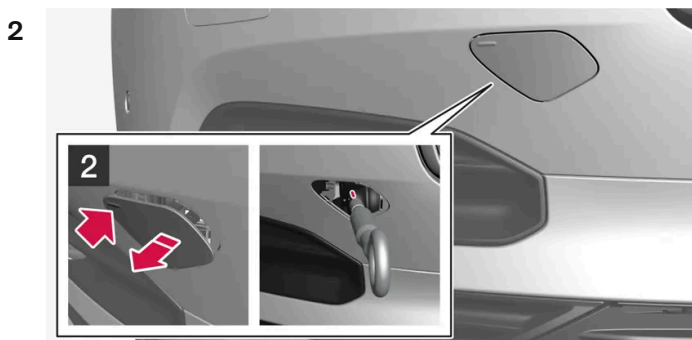

2

Avant: Déposer le couvercle en pressant sur la marque avec un doigt.

> Le couvercle tourne autour de son axe et peut être ensuite déposé.

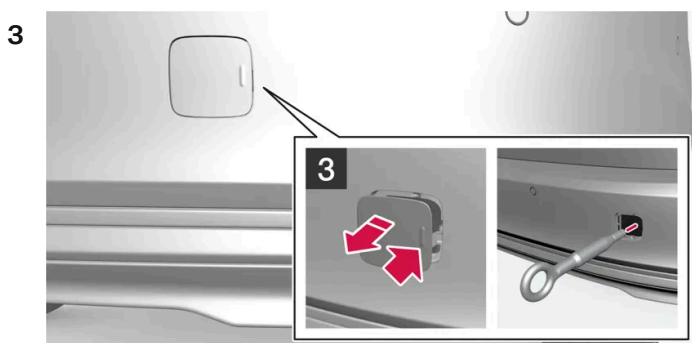

3

Arrière: Déposer le couvercle – appuyer sur la marque avec un doigt tout en tirant sur le côté/coïn opposé.

> Le couvercle tourne autour de son axe et peut être ensuite déposé.

4 Visser l'œillet de remorquage jusqu'en butée.

Fixer l'œillet par exemple en insérant une clé\* à travers lui et en l'utilisant comme levier.



 **Important**

Il est important que l'œillet de remorquage soit vissé de manière sûre, aussi loin que possible.

#### Points à prendre en considération avant d'utiliser l'œillet de remorquage

- Dans certaines situations, l'œillet de remorquage peut être utilisé pour tirer le véhicule sur un plateau de remorquage. La position du véhicule et la garde au sol détermine la possibilité de cette action.
- Si l'inclinaison de la dépanneuse est trop importante ou si la garde au sol sous le véhicule est insuffisante, tenter de tirer vers le haut en utilisant l'œillet de remorquage peut causer des dégâts.
- Au besoin, lever le véhicule en utilisant le dispositif de levage de la dépanneuse plutôt que d'utiliser l'œillet de remorquage.

 **Avertissement**

Aucune personne ni aucun objet ne peut se trouver derrière la remorqueuse lorsque le véhicule est levé sur le bâti de la remorqueuse.

 **Important**

L'œillet de remorquage est uniquement destiné au remorquage sur route et ne peut pas être utilisé pour extraire les véhicules défaussés ou dans des circonstances similaires impliquant une forte contrainte. Faire appel à un service professionnel de remorquage.

## Dépose de l'œillet de remorquage

- 1 Après utilisation, dévisser et extraire l'œillet de remorquage et le remettre dans le bloc de mousse.  
Replacer le couvercle sur le pare-chocs.

\* Option/accessoire.

## 11.12.3. Récupération

Cette section concerne le transport du véhicule au moyen d'une dépanneuse ou d'un véhicule similaire.

Appeler un service de remorquage professionnel.

Dans certaines situations, l'œillet de remorquage peut être utilisé pour tirer le véhicule sur un plateau de remorquage.

**Le contenu de ce guide représente l'état du guide de l'utilisateur au moment de l'impression et pourrait ne pas être entièrement valide dans le futur. Pour de plus amples renseignements, veuillez consulter l'avis de non-responsabilité complète à la première page.**

Si la voiture est équipée d'une suspension pneumatique\*, cette fonction doit être désactivée avant que la voiture soit levée sur une remorqueuse. Désactivation de la fonction via l'écran central.

- 1 Appuyer sur .
- 2 Sélectionner **Conduite**.
- 3 Sélectionner pour activer ou désactiver la suspension pneumatique.

L'emplacement du véhicule et la garde-au-sol déterminent s'il est possible de lever le véhicule sur une dépanneuse. Si l'inclinaison de la dépanneuse est trop importante ou si la garde au sol sous le véhicule est insuffisante, des dégâts sont à craindre. Dans ce cas, le véhicule doit être uniquement levé au moyen de l'équipement de levage de la dépanneuse.

 **Avertissement**

Aucune personne ni aucun objet ne peut se trouver derrière la remorqueuse lorsque le véhicule est levé sur le bâti de la remorqueuse.

 **Important**

L'œillet de remorquage est uniquement destiné au remorquage sur route et **ne peut** être utilisé pour extraire les véhicules défaussés ou dans des circonstances similaires impliquant une forte contrainte. Faire appel à un service professionnel de remorquage.

 **Important**

Remarquer que le véhicule doit toujours être remorqué avec les roues roulant en avant.

Les voitures à traction intégrale\* remorquées avec les roues avant soulevées ne doivent pas être remorquées à une vitesse supérieure à 70 km/h (40 mi/h) ou sur une distance supérieure à 50 km (30 milles).

\* Option/accessoire.

---

## 11.12.4. Mode sécurité

Le mode de sécurité est une fonction qui est déclenchée après une collision s'il existe un risque de dégâts à une importante fonction du véhicule, telle que les canalisations de carburant, les capteurs pour un système de sécurité, le système de freinage, etc.

Si le véhicule a été impliqué dans une collision, le texte **Mode de sécurité Voir le manuel de conduite et d'entretien** peut s'afficher au tableau de bord avec le pictogramme d'avertissement si le panneau est intact et si le système électrique du véhicule

Le contenu de ce guide représente l'état du guide de l'utilisateur au moment de l'impression et pourrait ne pas être entièrement valide dans le futur. Pour de plus amples renseignements, veuillez consulter l'avis de non-responsabilité complète à la première page.

est intact. Le message indique qu'une ou plusieurs fonctions du véhicule peuvent être réduites.

 **Avertissement**

Ne jamais tenter de faire démarrer à nouveau le véhicule si vous sentez des vapeurs carburant pendant que le message **Mode de sécurité Voir le manuel de conduite et d'entretien** s'affiche au tableau de bord. Sortez immédiatement du véhicule.

Si le mode sécurité a été paramétré, il peut être possible de réinitialiser le système pour faire démarrer et dépasser le véhicule sur une courte distance, par exemple si le véhicule bloque la circulation.

 **Avertissement**

Ne jamais tenter de réparations ou de réinitialisation des composants électriques par vous-même après que le véhicule est passé en mode sécurité. Ceci peut causer des blessures ou empêcher le véhicule de fonctionner. Volvo recommande de faire examiner et réinitialiser le véhicule à l'état de fonctionnement normal par un atelier Volvo autorisé après l'affichage de **Mode de sécurité Voir le manuel de conduite et d'entretien**.

 **Avertissement**

Lorsque le véhicule est en mode sécurité, il ne peut être remorqué derrière un autre véhicule. Il doit être remorqué depuis le site sur une remorqueuse. Volvo recommande le remorquage du véhicule sur une remorqueuse jusqu'à un atelier Volvo autorisé.

---

## 11.12.5. Démarrage et déplacement du véhicule lorsque c'est possible en sécurité

Si le mode sécurité a été paramétré, il peut être possible de réinitialiser le système pour faire démarrer et dépasser le véhicule sur une courte distance, par exemple si le véhicule bloque la circulation.

### Réinitialiser et démarrer la voiture après avoir quitté le mode de sécurité

- 1 Vérifier l'état général d'endommagement de la voiture, en particulier l'absence de fuite de carburant. S'assurer de ne pas détecter de vapeur d'essence.  
  
En cas de dégâts mineurs du véhicule et d'absence de fuite de carburant/fumées, vous pouvez tenter de faire démarrer le moteur du véhicule.



#### Avertissement

Ne jamais tenter de faire démarrer à nouveau le véhicule si vous sentez des vapeurs carburant pendant que le message **Mode de sécurité Voir le manuel de conduite et d'entretien** s'affiche au tableau de bord. Sortez immédiatement du véhicule.

- 2 Couper le contact manuellement.
  - 3 Ensuite, tenter de faire démarrer le véhicule.
- Le système électrique du véhicule exécute une vérification de système puis tente de le réinitialiser en mode normal de fonctionnement.



#### Important

Si le message **Mode de sécurité Voir le manuel de conduite et d'entretien** est toujours affiché, le véhicule ne peut rouler ni être tiré derrière un autre véhicule. Si le véhicule doit être déplacé, il doit être placé sur une remorqueuse. Même en l'absence de dégâts apparents, il peut exister des dégâts cachés qui peuvent rendre le véhicule incontrôlable.

## Déplacement du véhicule quand c'est possible en sécurité

- 1 Si le message **The car is now in normal mode** s'affiche après la tentative de démarrage du moteur du véhicule, le véhicule peut être déplacé prudemment depuis sa position actuelle si par exemple, il bloque la circulation.
- 2 Ne pas déplacer le véhicule sans absolue nécessité.



#### Avertissement

Lorsque le véhicule est en mode sécurité, il ne peut être remorqué derrière un autre véhicule. Il doit être remorqué depuis le site sur une remorqueuse. Volvo recommande le remorquage du véhicule sur une remorqueuse jusqu'à un atelier Volvo autorisé.

---

## 11.13. Amortissement

### 11.13.1. Correction d'assiette\* et amortissement

Les fonctions de contrôle d'assiette et d'amortissement sont commandées automatiquement.

Le contenu de ce guide représente l'état du guide de l'utilisateur au moment de l'impression et pourrait ne pas être entièrement valide dans le futur. Pour de plus amples renseignements, veuillez consulter l'avis de non-responsabilité complète à la première page.

La commande de correction d'assiette arrière maintient l'arrière du véhicule à la même hauteur pendant la conduite, quelle que soit la charge.

## Amortisseurs (Four-C)\*

### Stationnement<sup>[1]</sup>

Lors d'un stationnement, assurez-vous de disposer d'un espace suffisant au-dessus et en dessous le véhicule car sa garde au sol peut varier, par exemple en fonction de la température ambiante, du chargement du véhicule, de l'utilisation du mode de chargement.







Le niveau peut également être réglé un moment après le stationnement du véhicule. Ceci compense des changements de garde au sol qui peuvent se produire suite à des changements de température dans les ressorts pneumatiques lors du refroidissement du véhicule.

### Transport

En transportant le véhicule sur un transbordeur, un train ou un camion, assujettir uniquement le véhicule autour des pneus. N'utiliser aucune autre partie du châssis. Une modification de la correction d'assiette peut se produire au cours d'un transport, qui pourrait avoir une incidence négative sur l'arrimage.

## Symboles et messages

En cas d'anomalie du réglage de niveau, un message est affiché dans l'écran du conducteur.

Symbole	Message	Signification
	Suspension désactivée par l'utilisateur	La correction automatique active a été désactivée manuellement par l'utilisateur.
	Performances temporairement réduites de la suspension	La performance de la correction automatique active a été temporairement réduite suite à une utilisation extensive du système.
	Entretien requis de la suspension	Un dysfonctionnement s'est produit. S'adresser à un atelier <sup>[2]</sup> dès que possible.
	S'arrêter prudemment. Défaillance de la suspension	Un dysfonctionnement critique s'est produit. La performance de conduite de la voiture est réduite de manière importante, puis la voiture est arrêtée de manière sécuritaire. Faire remorquer la voiture à l'atelier <sup>[2]</sup> si le message s'affiche lorsque la voiture ne roule pas.
	Ralentir Suspension Véhicule trop haut	Un dysfonctionnement s'est produit. La performance de conduite de la voiture est réduite, puis diminuée jusqu'à ce que le symbole disparaisse. Communiquer avec un atelier <sup>[2]</sup> si le message s'affiche lorsque la voiture ne roule pas.
	Suspension - Réglage automatique de l'assiette du véhicule	Le contrôle de niveau de l'essieu arrière de la voiture par rapport à la hauteur nominale est en cours.

\* Option/accessoire.

<sup>[1]</sup> Concerne les voitures avec suspension pneumatique

<sup>[2]</sup> Un atelier Volvo autorisé est recommandé.

## 11.14. Correction d'assiette

### 11.14.1. Correction d'assiette \* et amortissement

Les fonctions de contrôle d'assiette et d'amortissement sont commandées automatiquement.

La commande de correction d'assiette arrière maintient l'arrière du véhicule à la même hauteur pendant la conduite, quelle que soit la charge.

#### Amortisseurs (Four-C) \*

#### Stationnement <sup>[1]</sup>

Lors d'un stationnement, assurez-vous de disposer d'un espace suffisant au-dessus et en dessous le véhicule car sa garde au sol peut varier, par exemple en fonction de la température ambiante, du chargement du véhicule, de l'utilisation du mode de chargement.







Le niveau peut également être réglé un moment après le stationnement du véhicule. Ceci compense des changements de garde au sol qui peuvent se produire suite à des changements de température dans les ressorts pneumatiques lors du refroidissement du véhicule.

#### Transport

En transportant le véhicule sur un transbordeur, un train ou un camion, assujettir uniquement le véhicule autour des pneus. N'utiliser aucune autre partie du châssis. Une modification de la correction d'assiette peut se produire au cours d'un transport, qui pourrait avoir une incidence négative sur l'arrimage.

#### Symboles et messages

En cas d'anomalie du réglage de niveau, un message est affiché dans l'écran du conducteur.

Symbole	Message	Signification
	Suspension désactivée par l'utilisateur	La correction automatique active a été désactivée manuellement par l'utilisateur.
	Performances temporairement réduites de la suspension	La performance de la correction automatique active a été temporairement réduite suite à une utilisation extensive du système.
	Entretien requis de la suspension	Un dysfonctionnement s'est produit. S'adresser à un atelier <sup>[2]</sup> dès que possible.
	S'arrêter prudemment. Défaillance de la suspension	Un dysfonctionnement critique s'est produit. La performance de conduite de la voiture est réduite de manière importante, puis la voiture est arrêtée de manière sécuritaire. Faire remorquer la voiture à l'atelier <sup>[2]</sup> si le message s'affiche lorsque la voiture ne roule pas.
	Ralentir Suspension Véhicule trop haut	Un dysfonctionnement s'est produit. La performance de conduite de la voiture est réduite, puis diminuée jusqu'à ce que le symbole disparaisse. Communiquer avec un atelier <sup>[2]</sup> si le message s'affiche lorsque la voiture ne roule pas.
	Suspension - Réglage automatique de l'assiette du véhicule	Le contrôle de niveau de l'essieu arrière de la voiture par rapport à la hauteur nominale est en cours.

\* Option/accessoire.

[1] Concerne les voitures avec suspension pneumatique

[2] Un atelier Volvo autorisé est recommandé.

---

# 12. Audio, médias et Internet

---

## 12.1. Radio

---

### 12.1.1. Sirius XM radio satellite

---

#### 12.1.1.1. SiriusXM<sup>®</sup> Satellite radio\*

Le système par Satellite SiriusXM<sup>®</sup> diffuse depuis un certain nombre de satellites à haute altitude en orbite géosynchrone.

#### Démarrage de SiriusXM.

L'application SiriusXM peut être lancée via l'écran central ou par commande vocale.

Via l'affichage central :



Lancer l'application SiriusXM à partir de la vue d'accueil ou de l'application<sup>[1]</sup>.

- 2 Sélectionnez la chaîne souhaitée dans la liste des chaînes, des favoris ou des catégories disponibles.

Si aucun abonnement n'est activé, appuyez sur le canal 0 qui affiche l'ID de votre radio. Dans l'affichage Lecture maintenant, vous serez invité à l'écran à appeler SiriusXM afin d'activer l'abonnement que vous souhaitez. Vous pouvez également trouver l'ID de la radio sur la page des paramètres de SiriusXM, qui contient également des informations sur l'état de l'abonnement.

Une fois l'abonnement activé, vous pouvez choisir d'écouter la chaîne souhaitée dans l'application SiriusXM.

\* Option/accessoire.

<sup>[1]</sup> L'application est accessible depuis la vue d'accueil s'il s'agit d'une des dernières applications utilisées.



## 12.1.1.2. Utilisation de la SiriusXM® Satellite radio\*

La radio par Satellite SiriusXM offre diverses fonctionnalités permettant de découvrir et d'écouter de la musique, des nouvelles, des événements sportifs, etc. diffusés sur les stations de radio satellite.

### Réglage des favoris

Il est possible d'ajouter une chaîne SiriusXM à la liste des favoris qui s'affichent sous forme d'onglet séparé dans l'application SiriusXM.

Pour enregistrer des chaînes dans votre liste de favoris, procédez comme suit :

- 1 Ouvrez l'application SiriusXM à partir de la vue d'accueil ou de la vue des applications.
  - 2 Effleurer l'étoile ☆ à côté de la chaîne que vous voulez ajouter à votre liste de favoris. L'étoile est ensuite remplie en bleu pour confirmer la sélection.
- La chaîne est ajoutée à votre liste de favoris.

Les canaux sont classés par ordre numérique.

Pour supprimer une chaîne de votre liste de favoris, appuyer à nouveau sur l'étoile. Le remplissage bleu disparaît pour confirmer que la chaîne a été supprimée de la liste des favoris.

Il est également possible de sélectionner et de désélectionner les favoris via la vue En cours de lecture à laquelle on accède en étendant le champ En cours de lecture au mode plein écran.

## Fonctions de la radio par Satellite SiriusXM®

### Recherche

Si vous tapez sur la loupe, une vue de recherche s'affiche où vous pouvez saisir des chiffres à l'aide du clavier de l'écran central et rechercher un numéro de station.

### Paramètres

Si vous appuyez sur le volant, les paramètres de SiriusXM s'affichent. Il s'agit notamment d'informations sur votre abonnement, de l'ID de la radio et des paramètres permettant de masquer ou d'afficher les chaînes de la liste des chaînes auxquelles vous n'êtes plus abonné.

### Canaux

Appuyez sur l'onglet des chaînes pour obtenir la liste complète des chaînes incluses dans votre abonnement. Toucher le nom d'un canal pour l'écouter. Si l'abonnement à un canal a expiré, son nom sera grisé sur l'écran. Pour un accès rapide à un canal que vous écoutez souvent, effleurer l'étoile placée à droite du nom du canal. Le canal sera alors ajouté à votre liste des favoris.

### Favoris

Tapez sur l'onglet des favoris pour afficher les chaînes que vous avez ajoutées à cette liste. Toucher le nom d'une chaîne pour l'écouter.

## Catégories

Touchez l'onglet Catégorie pour afficher les catégories disponibles. Touchez le nom d'une catégorie pour afficher les chaînes qu'ils contiennent, puis touchez une chaîne pour l'écouter.

\* Option/accessoire.

---

## 12.1.2. Radio \*

Il est possible d'écouter les chaînes FM.



La radio peut être commandée via l'écran central, le clavier du volant ou la commande vocale.



D'autres applications radio peuvent être téléchargées sur Google Play.

## Commandes rapides

Lorsque l'application est utilisée, elle peut également être contrôlée par des commandes rapides dans la vue d'accueil.

## Messages radio <sup>[1]</sup>

Différents types de messages radio, par exemple les informations routières et les informations importantes pour la société, peuvent être définis dans les paramètres de l'application radio.

\* Option/accessoire.

<sup>[1]</sup> Concerne certains marchés.

---

## 12.1.3. Démarrage de la radio \*

L'application radio peut être lancée via l'écran central ou par commande vocale.

### A partir de l'affichage central

1



Lancer l'application radio à partir de la vue d'accueil<sup>[1]</sup> ou de la vue de l'application .

- 2 Sélectionner la chaîne de radio souhaitée dans la liste des chaînes de radio disponibles, ou dans vos favoris.

## Débuter avec la commande vocale

Il est également possible de lancer une radio FM par commande vocale en indiquant une fréquence<sup>[2]</sup>.

\* Option/accessoire.

<sup>[1]</sup> L'application est accessible depuis la vue d'accueil s'il s'agit d'une des dernières applications utilisées.

<sup>[2]</sup> Lors de l'utilisation de la commande vocale, seules les fréquences FM peuvent être indiquées, et non les noms des chaînes de radio.

---

## 12.1.4. RBDS\*

radio RBDS

Le RBDS (Radio Broadcast Data System) active certaines fonctionnalités<sup>[1]</sup>, telles que :

- Recherche des types de programmes ou de nouvelles radiodiffusions
- Informations textuelles sur les programmes actuellement diffusés

\* Option/accessoire.

<sup>[1]</sup> Certaines stations uniquement.

---

## 12.1.5. Définition des stations radio favorites\*

Il est possible d'ajouter une chaîne de radio à la liste des radios favorites qui sont affichées dans un onglet séparé dans l'application radio.

### Émetteurs préférés de la radio

Pour enregistrer des chaînes de radio dans votre liste de favoris, procéder comme suit :

- 1 Ouvrir l'application radio depuis la vue de la maison ou de l'application.
- 2 Effleurer l'étoile  à côté de la chaîne de radio que vous voulez ajouter à votre liste de favoris. L'étoile est ensuite remplie en bleu pour confirmer la sélection.

Le contenu de ce guide représente l'état du guide de l'utilisateur au moment de l'impression et pourrait ne pas être entièrement valide dans le futur. Pour de plus amples renseignements, veuillez consulter l'avis de non-responsabilité complète à la première page.

➤ La chaîne de radio est ajoutée à votre liste de favoris.

Pour supprimer une chaîne de radio de votre liste de favoris, appuyer à nouveau sur l'étoile. Le remplissage bleu disparaît pour confirmer que la chaîne de radio a été supprimée de la liste des favoris.

Il est également possible de sélectionner et de désélectionner les favoris via la vue En cours de lecture à laquelle on accède en étendant le champ En cours de lecture au mode plein écran.

\* Option/accessoire.

---

## 12.2. Lecteur média

---

### 12.2.1. Lecteur média Bluetooth

Si un téléphone ou un autre appareil est connecté à la voiture via Bluetooth, les médias des appareils peuvent être lus dans le lecteur média Bluetooth.



Démarrer l'application Lecteur média Bluetooth depuis la vue d'accueil ou depuis la vue des applications . Lorsque l'application est utilisée, elle peut également être contrôlée par des commandes rapides dans la vue d'accueil.

#### Remarque

Pour diffuser des médias à partir d'un téléphone par Bluetooth, vous devez d'abord démarrer le lecteur média Bluetooth.

D'autres applications tierces pour la lecture de médias peuvent également être téléchargées dans la voiture.

#### Démarrage du lecteur multimédia Bluetooth par commande vocale

Vous pouvez également commander le lecteur multimédia à l'aide de la commande vocale.

---

## 12.3. Téléphone

---

### 12.3.1. Connexion d'un téléphone

## 12.3.1.1. Connexion d'un téléphone à la voiture

Connectez un téléphone à la voiture avec Bluetooth pour passer des appels, envoyer et recevoir des messages, et lire des médias.

### Recherche d'un téléphone depuis une voiture

Activez Bluetooth dans le téléphone et vérifiez dans les paramètres que le téléphone est visible par les autres appareils.

- 1 Si aucun téléphone n'est connecté, effleurez **+**. Autrement, allez dans les paramètres  au bas de l'écran central et appuyez ensuite sur **Connectivité**, puis sur **Bluetooth**. Si le téléphone n'est pas déjà répertorié<sup>[1]</sup>, sélectionnez **Associer le nouvel appareil**.
  - Les appareils Bluetooth disponibles sont repris. La liste est mise à jour lorsque des nouveaux appareils sont découverts.
- 2 Appuyer sur le nom du téléphone pour être connecté.
- 3 Vérifier que le code numérique affiché dans la voiture correspond au code du téléphone et, dans l'affirmative, confirmer.
- 4 Choisir depuis le téléphone d'accepter ou de refuser les éventuelles options de contacts téléphoniques et de messages.
  - Le téléphone est connecté à la fois pour les médias et la téléphonie en standard<sup>[2]</sup>.
- 5 Effleurer **Terminé**.

#### Remarque

- La fonction de messagerie peut être activée sur certains téléphones.
- Si les contacts et les messages ne s'affichent pas dans la voiture malgré l'activation de la fonction, déconnectez le téléphone puis reconnectez-le.
- Tous les téléphones ne sont pas entièrement compatibles et ne peuvent pas afficher les contacts et les messages dans la voiture.

#### Remarque

Si le système d'exploitation du téléphone est mis à jour, il se peut que la connexion soit interrompue. Supprimez le téléphone de la voiture et reconnectez-le.

<sup>[1]</sup> Les téléphones précédemment connectés sont directement visibles sous Bluetooth et peuvent ensuite être sélectionnés à partir de là.

<sup>[2]</sup> Plus tard, il sera possible de choisir quel appareil doit être utilisé pour la téléphonie et/ou les médias, par exemple si un passager souhaite utiliser son téléphone comme appareil médiatique pour lire de la musique.

## 12.3.1.2. Déconnexion d'un téléphone connecté à un Bluetooth

Il est possible de déconnecter un téléphone connecté au Bluetooth, et il ne sera plus connecté à la voiture.

- Lorsque le téléphone est hors de portée du véhicule, il est débranché automatiquement. Si une déconnexion se produit pendant un appel en cours, l'appel est alors transféré sur le téléphone.
- Il est aussi possible de déconnecter le téléphone en désactivant manuellement le Bluetooth.

### Déconnexion via l'écran central

- 1 Toucher  au bas de l'écran.
- 2 Effleurer **Connectivité**.
- 3 Sous **Bluetooth**, effleurez la ligne portant le nom du téléphone pour déconnecter à la fois la téléphonie et les médias.  
➤ Le téléphone n'est plus connecté à la voiture.

Il est également possible de sélectionner si le téléphone doit être connecté en tant que téléphone seul ou appareil média en effleurant l'icône correspondante.

---

## 12.3.1.3. Commuter entre les téléphones connectés via Bluetooth

Il est possible de basculer entre un certain nombre de téléphones Bluetooth connectés.

Vous pouvez basculer entre des téléphones en ouvrant l'application et en appuyant sur .

Il est également possible de changer de téléphone de la manière suivante :

- 1 Toucher  au bas de l'écran.
- 2 Effleurer **Connectivité**.
- 3 Sous **Bluetooth**, effleurez le nom du téléphone pour être connecté.
- 4 Choisir s'il doit être utilisé à la fois pour la téléphonie et les médias.

## 12.3.1.4. Retrait des dispositifs connectés au Bluetooth

Les téléphones de la liste des appareils enregistrés Bluetooth par exemple peuvent être retirés.

- 1 Toucher  au bas de l'écran.
  - 2 Effleurer **Connectivité**.
  - 3 Sous **Bluetooth**, effleurez la flèche qui suit le nom du téléphone.
  - 4 Effleurer **Oublier cet appareil**.
- Le téléphone n'est plus enregistré dans le véhicule.

---

## 12.3.2. Apple CarPlay

### 12.3.2.1. Apple<sup>®</sup> CarPlay<sup>®</sup> \*



Avec CarPlay<sup>[1]</sup>, vous pouvez écouter la musique, lancer des appels téléphoniques, obtenir des consignes de conduite, envoyer/recevoir des messages et utiliser Siri<sup>®</sup>, tout cela en restant concentré sur la conduite.

CarPlay fonctionne avec certains modèles de iPhone<sup>®</sup> <sup>[2]</sup>. Si la voiture ne prend pas déjà en charge CarPlay, il est possible de l'installer par après. S'adresser à un distributeur Volvo pour poser CarPlay.

Les renseignements sur les applications prises en charge et les modèles de iPhone compatibles sont disponibles sur le site Web d'Apple : [www.apple.com/ios/carplay/](http://www.apple.com/ios/carplay/) [<https://www.apple.com/ios/carplay/>]. Veuillez noter que Volvo n'assume aucune responsabilité à l'égard du contenu de CarPlay.

Lors de l'utilisation de la navigation cartographique par l'entremise de CarPlay, les indications sont affichées dans l'écran du conducteur. Une description de l'itinéraire doit être active pour que la carte soit affichée.

Lorsque la navigation est lancée via Apple CarPlay, le premier guidage d'itinéraire virage par virage en cours prend fin.

Les applications CarPlay peuvent être commandées depuis l'écran central, avec votre iPhone ou depuis le clavier droit du volant. Les applications peuvent être commandées vocalement à l'aide de Siri. Une pression longue sur le bouton  du volant lance la commande vocale avec Siri et une pression courte active le système de reconnaissance vocale de la voiture. Si Siri est coupé trop tôt, maintenir enfoncé le bouton  du volant de direction.

\* Option/accessoire.

<sup>[1]</sup> La disponibilité peut varier en fonction du marché.

<sup>[2]</sup> Apple, CarPlay, iPhone et Siri sont des marques déposées de Apple Inc.

---

## 12.3.2.2. Utilisation de Apple® CarPlay® \*

Pour utiliser CarPlay<sup>[1]</sup>, la commande vocale Siri® doit être activée sur le iPhone®<sup>[2]</sup>. L'appareil a également besoin d'une connexion Internet pour que les fonctions soient accessibles.

### Connexion d'un iPhone et lancement de CarPlay

 Remarque

CarPlay peut uniquement être utilisé si le système Bluetooth est désactivé dans la voiture. Un téléphone cellulaire ou un lecteur média connecté au véhicule via Bluetooth est alors indisponible lorsque CarPlay est actif.

- 1 Connecter un iPhone qui prend en charge CarPlay au port USB avec un cadre blanc<sup>[3]</sup>. Si CarPlay a précédemment été utilisé depuis le téléphone, CarPlay s'ouvre alors automatiquement.
- 2 S'il s'agit de la première connexion du téléphone, lire et accepter les modalités de connexion.
  - CarPlay s'ouvre et les applications compatibles s'affichent.
- 3 Appuyez sur l'application voulue.
  - L'application démarre.

CarPlay fonctionne en arrière-plan au démarrage d'une autre application. Pour afficher de nouveau CarPlay, effleurer l'application CarPlay dans la vue des applications.

\* Option/accessoire.

<sup>[1]</sup> La disponibilité peut varier en fonction du marché.

<sup>[2]</sup> Apple, CarPlay, iPhone et Siri sont des marques déposées de Apple Inc.

<sup>[3]</sup> Un câble USB-C à Lightning est requis.

---

## 12.3.2.3. Conseils d'utilisation de Apple® CarPlay® \*

Voici des conseils utiles d'utilisation de CarPlay®<sup>[1]</sup>.

- Mettre à jour votre iPhone®<sup>[2]</sup> avec la dernière version du système d'exploitation iOS et vérifier si les applications ont été mises à jour.
- En cas de problème avec CarPlay, débrancher le iPhone du port USB et le rebrancher. Sinon, tenter de fermer l'application sur l'appareil qui ne fonctionne pas puis relancer l'application ou tenter de fermer toutes les applications et relancer votre appareil.

Le contenu de ce guide représente l'état du guide de l'utilisateur au moment de l'impression et pourrait ne pas être entièrement valide dans le futur. Pour de plus amples renseignements, veuillez consulter l'avis de non-responsabilité complète à la première page.



- À l'aide de Siri<sup>®</sup>, il est possible d'écrire/de dicter et de lire les messages. Les messages sont lus et dictés dans la langue sélectionnée dans les paramètres de Siri. Lors de l'écriture/la dictée de messages, aucun texte n'est affiché sur l'écran central, mais le texte est affiché sur le iPhone.
- Si l'appareil est connecté à la voiture via Bluetooth, la connexion est interrompue lorsque CarPlay est utilisée.
- CarPlay fonctionne uniquement avec iPhone.

 **Remarque**

Leur disponibilité et fonctionnalité peuvent varier selon le marché.

\* Option/accessoire.



<sup>[1]</sup> La disponibilité peut varier en fonction du marché.

<sup>[2]</sup> Apple, CarPlay, iPhone et Siri sont des marques déposées de Apple Inc.

---

## 12.3.3. Connexion à l'Internet via Bluetooth

Créer une connexion Internet par l'entremise de la fonction Bluetooth en partageant l'accès Internet d'un téléphone.

- 1 S'assurer que votre téléphone prend en charge la connexion et que cette fonction est activée.
  - 2 Connecter votre téléphone à la voiture par l'entremise de Bluetooth. Aller dans les paramètres  au bas de l'écran central et appuyer ensuite sur **Connectivité**, puis sélectionner **Bluetooth**.
  - 3 Si le téléphone a précédemment été connecté, touchez  pour le téléphone utilisé. Autrement, sélectionner d'abord **Jumeler le nouvel appareil**.
  - 4 Utiliser le message affiché pour autoriser la connexion.
- La voiture est connectée à Internet.

 **Remarque**

Le fournisseur de téléphonie et de réseau doit prendre en charge le rattachement (partage de connexion Internet), et l'abonnement doit inclure les données.

---

## 12.3.4. Téléphone

Le contenu de ce guide représente l'état du guide de l'utilisateur au moment de l'impression et pourrait ne pas être entièrement valide dans le futur. Pour de plus amples renseignements, veuillez consulter l'avis de non-responsabilité complète à la première page.

Un téléphone avec Bluetooth peut être connecté sans fil à la voiture.

Lorsqu'un téléphone a été connecté et relié à la voiture comme un appareil téléphonique, il peut être utilisé pour passer des appels, envoyer/recevoir des messages et lire des médias sans fil.

Le téléphone est commandé à partir de l'écran central, mais aussi en partie par commande vocale.

---

## 12.3.5. Gestion des contacts

Lorsqu'un téléphone est connecté à la voiture, les contacts peuvent être gérés directement dans l'écran central.

Lorsqu'un téléphone est connecté à la voiture en utilisant Bluetooth et est sélectionné comme appareil téléphonique, les contacts sont affichés dans l'application du téléphone sous leur propre onglet.

Avant que les contacts ne soient montrés dans la voiture, le partage des contacts doit être accepté au téléphone.

Parcourir vos contacts en les faisant glisser vers le haut ou vers le bas.

Il est possible d'afficher les favoris du téléphone dans la voiture.<sup>[1]</sup>

### Les contacts ne sont pas indiqués

Il peut s'écouler un certain temps avant que les contacts ne soient chargés. S'ils ne s'affichent toujours pas après un certain temps, essayer de débrancher et de rebrancher le téléphone.

#### Remarque

Tous les téléphones ne sont pas entièrement compatibles avec la voiture. Dans ces cas, les contacts ne peuvent pas être affichés dans la voiture.

<sup>[1]</sup> Certains téléphones ne peuvent pas synchroniser les favoris. Dans ce cas, il est possible d'ajouter manuellement des favoris dans la voiture.

---

## 12.3.6. gestion des appels téléphoniques

Il est possible de passer et de recevoir des appels lorsque le téléphone est connecté à la voiture via Bluetooth. Le téléphone doit être connecté comme un appareil téléphonique.

### Passer un appel à partir de l'application téléphonique



- 1 Ouvrir l'application téléphonique depuis la vue de la maison ou de l'application .

- 2 Choisir un contact dans **Favoris**, **Récents** ou **Contacts**. Vous pouvez également saisir un numéro de téléphone à l'aide du clavier.
- 3 Effleurer le contact pour passer un appel.
- 4 Effleurer  pour terminer l'appel.

Vous pouvez également passer des appels en utilisant la commande vocale.

## Réception d'un appel

Les appels téléphoniques entrants sont affichés et gérés via l'écran central.

- 1 Effleurez  ou  pour répondre ou refuser un appel téléphonique.
- 2 Effleurer  pour terminer l'appel.

### Recevoir un nouvel appel pendant un appel en cours

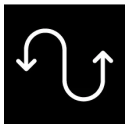

Si un nouvel appel arrive pendant un appel en cours, il est possible de répondre au nouvel appel via l'écran central. L'appel initial est mis en pause lors de la réponse au nouvel appel. Passer d'un appel à l'autre en effleurant les symboles qui les représentent.

## Couper le microphone



Effleurez le symbole du microphone pour l'éteindre. La personne au téléphone n'entendra pas ce qui est dit dans la voiture.

## Basculer entre les haut-parleurs de la voiture et le téléphone

Effleurer **VoitureTéléphone** pour basculer le son entre les haut-parleurs de la voiture et le téléphone.

## Utilisation du clavier pendant un appel en cours

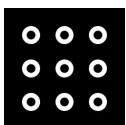

Si le clavier doit être utilisé pendant un appel en cours, il peut être ouvert en effleurant son symbole sur l'écran central. Pour quitter l'affichage du clavier et revenir à l'affichage des appels, effleurer à nouveau le même symbole.

## Appels manqués

Les appels manqués sont affichés dans la vue de la maison où il est également possible de rappeler. Les appels manqués sont également indiqués dans la vue des notifications en haut de l'écran central.

## 12.3.7. Gestion des SMS

Il est possible de recevoir et d'envoyer des messages texte, sous forme de SMS, lorsque le téléphone est connecté à la voiture.

Pour pouvoir gérer les messages texte dans la voiture, le téléphone doit être connecté via Bluetooth<sup>[1]</sup> comme appareil téléphonique et l'utilisateur doit avoir approuvé dans les paramètres Bluetooth du téléphone que des notifications doivent être affichées.

### Envoi de messages texte

Vous pouvez dicter un nouveau message en demandant au système de commande vocale d'envoyer un message à un contact nommé ou à un numéro de téléphone.

### Réception de SMS

Lorsque le téléphone est connecté à la voiture, une notification est affichée en haut de l'écran central lorsqu'un nouveau message texte est reçu. Choisir de lire le message en tapant sur l'écran ou en utilisant la commande vocale.

Il est également possible de choisir de mettre la conversation en sourdine. Dans ce cas, plus aucune notification de la conversation n'est affichée pendant la conduite.

### Répondre aux SMS

Lorsqu'un message texte a été lu, il est possible de dicter une réponse<sup>[2]</sup>. Suivre les instructions données par le système de commande vocale.

### Les messages textuels ne sont pas affichés

Si de nouveaux SMS s'affichent sur le téléphone mais pas sur l'écran central, essayer de déconnecter et de reconnecter le téléphone.

<sup>[1]</sup> Les SMS ne peuvent être gérés dans la voiture que si le téléphone est compatible.

<sup>[2]</sup> S'applique uniquement aux téléphones avec Android ou iOS 13 ou plus.

---

## 12.4. Applications

### 12.4.1. Applications

La vue de l'application permet d'accéder aux applications préinstallées et téléchargées de la voiture.

Effleurer l'icône  en bas de l'écran central pour accéder à la vue de l'application et démarrer la radio\*, le système de navigation et le téléphone<sup>[1]</sup>, par exemple.



Plusieurs applications de base sont toujours disponibles. Davantage d'applications telles que la radio Internet et les services de musique peuvent être téléchargées lorsque la voiture est connectée à Internet.

Certaines applications peuvent uniquement être utilisées lorsque le véhicule est connecté à Internet.

Toutes les applications utilisées doivent être mises à jour vers la version la plus récente. Cela permet d'accéder aux dernières mises à jour et fonctions.

## Interruption d'une application

Si une application se ferme de manière inattendue, essayer ce qui suit :

- ouvrir l'application de nouveau
- vérifier si une mise à jour est disponible pour l'application:
  - Ouvrez la vue de l'application  et touchez Google Play. Toucher  et sélectionner vos applications pour voir s'il y en a qui doivent être mises à jour. Si c'est le cas, procéder à la mise à jour à la version la plus récente.
- redémarrer le système avec une pression longue (environ 20 secondes) sur le bouton d'accueil
- désinstaller et réinstaller l'application.

\* Option/accessoire.

<sup>[1]</sup> Les dernières applications utilisées sont toujours accessibles depuis la vue d'accueil.

---

## 12.4.2. Télécharger les applications.

Les nouvelles applications peuvent être téléchargées et installées lorsque la voiture est connectée à l'internet.



Google Play offre une gamme de différentes applications adaptées à l'utilisation dans la voiture.

La voiture doit être à l'arrêt pour pouvoir télécharger des applications, c'est-à-dire qu'elle doit être en mode d'utilisation Confort.

- 1 Ouvrir l'affichage de l'application .
- 2 Appuyer sur Google Play.
  - Un compte Google doit être lié au profil d'utilisateur actuel pour que Google Play puisse s'ouvrir.
- 3 Chercher l'app<sup>[1]</sup> désirée, puis la sélectionner.
- 4 Appuyer sur **Install**.
- 5 Suivre les instructions à l'écran pour terminer l'installation.

### Remarque

Parfois, l'application doit avoir accès à différentes fonctions telles que le carnet d'adresses ou le positionnement afin de fonctionner comme prévu. Dans ce cas, une invite à l'autoriser sera affichée.

<sup>[1]</sup> Seules les applications adaptées aux voitures sont disponibles.

## 12.4.3. Suppression d'applications

Il existe différentes options pour désinstaller les apps<sup>[1]</sup>.

### Désinstallation des applications via la vue des applications

- 1 Ouvrir l'affichage de l'application .
- 2 Appuyer sur l'application à supprimer et maintenir enfoncé pour qu'une corbeille à papier s'affiche en bas.
- 3 Faire glisser l'application vers la corbeille à papier, puis relâcher.
- 4 Confirmer la suppression.

### Désinstallation des applications via les paramètres

- 1 Allez à Paramètres  au bas de l'écran central.
- 2 Sélectionner **Confidentialité**.
- 3 Aller à **Applications**.
- 4 Choisissez d'afficher toutes les applications installées, puis sélectionnez l'application à désinstaller.
- 5 Sélectionner la désinstallation de l'application, puis confirmer la suppression.

### Remarque

Si l'application à supprimer est seule dans la tuile, elle doit être désinstallée via les paramètres.

\* Option/accessoire.

<sup>[1]</sup> Les applications fournies avec la voiture, appelées applications de base, ne peuvent pas être désinstallées. Par exemple, les applications pour le téléphone ou la radio\*.

---

## 12.4.4. Volvo ID

Volvo ID est un ID (identifiant) personnel qui permet d'accéder à un vaste éventail de services via un seul nom d'utilisateur et mot de passe.

Un exemple de service où un Volvo ID est nécessaire survient lorsque l'on souhaite vérifier la voiture sur le téléphone au moyen de l'application Volvo Cars.

Le Volvo ID est créé à partir de la voiture, depuis l'adresse [volvoid.eu.volvocars.com/Account](https://volvoid.eu.volvocars.com/Account) [<https://volvoid.eu.volvocars.com/Account/>] ou avec l'application Volvo Cars.

### Remarque

Les services disponibles peuvent varier au fil du temps et dépendent du niveau de l'équipement et du marché.

---

## 12.4.5. Création d'un Volvo ID

Un Volvo ID doit être créé afin d'utiliser les services Volvo connectés à la voiture, par exemple, par l'entremise de l'application Volvo Cars.

### Créez un Volvo ID avec l'application Volvo Cars

- 1 Téléchargez la dernière version de l'application Volvo Cars sur le téléphone<sup>[1]</sup>.
  - 2 Sélectionner pour créer un Volvo ID.
  - 3 La page Web pour créer un Volvo ID est illustrée.
  - 4 Entrer une adresse courriel ou un numéro de cellulaire personnel.
  - 5 Suivre les instructions envoyées automatiquement à l'adresse courriel/numéro de cellulaire indiqué.
- Un Volvo ID a maintenant été créé et est prêt à être utilisé.

### Création d'un Volvo ID sur le site Internet Volvo Cars

- 1 Aller à l'adresse [volvoid.eu.volvocars.com/Account \[https://volvoid.eu.volvocars.com/Account/\]](https://volvoid.eu.volvocars.com/Account/). Sélectionner la création d'un Volvo ID.
  - 2 Entrer une adresse courriel ou un numéro de cellulaire personnel.
  - 3 Suivre les instructions envoyées automatiquement à l'adresse courriel/numéro de cellulaire indiqué.
- Un Volvo ID a maintenant été créé et est prêt à être utilisé.

<sup>[1]</sup> Le téléchargement se fait par l'entremise de l'App Store d'Apple ou de Google Play.

---

## 12.5. Connexion Internet

---

### 12.5.1. Services basés sur Internet

---

#### 12.5.1.1. Connected Safety

Connected Safety<sup>[1]</sup> communique des informations entre votre propre voiture et d'autres véhicules par l'entremise d'un service infonuagique<sup>[2]</sup>. La fonction est destinée à avertir un conducteur de la présence de conditions de circulation potentiellement dangereuses plus en amont sur la même route.

La fonction peut informer le conducteur si un autre véhicule circulant en amont sur la même route a activé ses feux de détresse ou a détecté des conditions de conduite glissantes. Les informations sur les conditions de conduite glissantes vous sont également transmises si votre voiture détecte des conditions de conduite glissantes.

Connected Safety peut aider le conducteur par les aides suivantes :

- Avertissement de la présence d'un véhicule dont les feux de détresse sont activés
- Avertissement de la présence de conditions de conduites glissantes

La communication Connected Safety entre les véhicules fonctionne uniquement pour les véhicules équipés de la fonction. Connected Safety doit également être approuvée activement par l'entremise de **Paramètres de confidentialité de Volvo**.

#### **Avertissement de la présence d'un véhicule dont les feux de détresse sont activés**



Si les deux de détresse sont activés sur votre véhicule, ces renseignements peuvent être envoyés aux autres véhicules qui approchent la position de votre véhicule.



Lorsque votre véhicule s'approche d'un véhicule dont les feux de détresse sont activés, ce symbole est affiché sur l'écran du conducteur.

Sur les véhicules équipés de l'affichage tête haute, les symboles d'avertissement de Connected Safety s'affichent également sur le pare-brise.

## Avertissement de la présence de conditions de conduites glissantes



Si le véhicule détecte une détérioration de l'adhérence entre les pneus et la surface de la route, ce symbole s'affiche à l'écran du conducteur. L'information peut ensuite être envoyée aux véhicules qui approchent de la position du véhicule.



Si votre véhicule reçoit des informations sur des conditions routières glissantes à partir d'un autre véhicule, ce symbole s'affiche à l'écran du conducteur.

Sur les véhicules équipés de l'affichage tête haute, les symboles d'avertissement de Connected Safety s'affichent également sur le pare-brise.

### **Avertissement**

- La fonction est un soutien supplémentaire au conducteur destinée à faciliter la conduite et à la rendre plus sûre – elle n'est pas en mesure de gérer toutes les situations dans toutes les conditions de circulation, météorologiques et routières.
- Il est conseillé au conducteur de lire toutes les sections du manuel de conduite et d'entretien au sujet de cette fonction pour connaître ces limites, dont le conducteur doit être conscient avant d'utiliser la fonction.
- Les fonctions de soutien au conducteur n'ont pas pour vocation de remplacer l'attention et le jugement du conducteur. Le conducteur est par principe toujours responsable de veiller à ce que la voiture soit conduite de manière sûre, à la vitesse appropriée, à une distance de sécurité appropriée par rapport aux véhicules qui précèdent, et conformément à la réglementation de circulation en vigueur.

<sup>[1]</sup> Non disponible dans tous les marchés.

<sup>[2]</sup> Les données sont transférées (trafic des données) en utilisant un service infonuagique et ceci peut impliquer un coût.

## 12.5.1.2. Applications

La vue de l'application permet d'accéder aux applications préinstallées et téléchargées de la voiture.

Effleurer l'icône  en bas de l'écran central pour accéder à la vue de l'application et démarrer la radio\*, le système de navigation et le téléphone<sup>[1]</sup>, par exemple.



Plusieurs applications de base sont toujours disponibles. Davantage d'applications telles que la radio Internet et les services de musique peuvent être téléchargées lorsque la voiture est connectée à Internet.

Certaines applications peuvent uniquement être utilisées lorsque le véhicule est connecté à Internet.

Toutes les applications utilisées doivent être mises à jour vers la version la plus récente. Cela permet d'accéder aux dernières mises à jour et fonctions.

## Interruption d'une application

Si une application se ferme de manière inattendue, essayer ce qui suit :

- ouvrir l'application de nouveau
- vérifier si une mise à jour est disponible pour l'application:
  - Ouvrez la vue de l'application  et touchez Google Play. Toucher  et sélectionner vos applications pour voir s'il y en a qui doivent être mises à jour. Si c'est le cas, procéder à la mise à jour à la version la plus récente.
- redémarrer le système avec une pression longue (environ 20 secondes) sur le bouton d'accueil
- désinstaller et réinstaller l'application.

\* Option/accessoire.

<sup>[1]</sup> Les dernières applications utilisées sont toujours accessibles depuis la vue d'accueil.

---

### 12.5.1.3. Volvo ID

Volvo ID est un ID (identifiant) personnel qui permet d'accéder à un vaste éventail de services via un seul nom d'utilisateur et mot de passe.

Un exemple de service où un Volvo ID est nécessaire survient lorsque l'on souhaite vérifier la voiture sur le téléphone au moyen de l'application Volvo Cars.

Le Volvo ID est créé à partir de la voiture, depuis l'adresse [volvoid.eu.volvocars.com/Account](https://volvoid.eu.volvocars.com/Account) [<https://volvoid.eu.volvocars.com/Account/>] ou avec l'application Volvo Cars.

#### Remarque

Les services disponibles peuvent varier au fil du temps et dépendent du niveau de l'équipement et du marché.

---

### 12.5.1.4. Création d'un Volvo ID

Un Volvo ID doit être créé afin d'utiliser les services Volvo connectés à la voiture, par exemple, par l'entremise de l'application Volvo Cars.

## Créez un Volvo ID avec l'application Volvo Cars

- 1 Téléchargez la dernière version de l'application Volvo Cars sur le téléphone<sup>[1]</sup>.
  - 2 Sélectionner pour créer un Volvo ID.
  - 3 La page Web pour créer un Volvo ID est illustrée.
  - 4 Entrer une adresse courriel ou un numéro de cellulaire personnel.
  - 5 Suivre les instructions envoyées automatiquement à l'adresse courriel/numéro de cellulaire indiqué.
- Un Volvo ID a maintenant été créé et est prêt à être utilisé.

## Création d'un Volvo ID sur le site Internet Volvo Cars



- 1 Aller à l'adresse [volvoid.eu.volvocars.com/Account \[https://volvoid.eu.volvocars.com/Account/\]](https://volvoid.eu.volvocars.com/Account/). Sélectionner la création d'un Volvo ID.
  - 2 Entrer une adresse courriel ou un numéro de cellulaire personnel.
  - 3 Suivre les instructions envoyées automatiquement à l'adresse courriel/numéro de cellulaire indiqué.
- Un Volvo ID a maintenant été créé et est prêt à être utilisé.

<sup>[1]</sup> Le téléchargement se fait par l'entremise de l'App Store d'Apple ou de Google Play.

---

## 12.5.2. Connexion à l'Internet via Bluetooth

Créer une connexion Internet par l'entremise de la fonction Bluetooth en partageant l'accès Internet d'un téléphone.

- 1 S'assurer que votre téléphone prend en charge la connexion et que cette fonction est activée.
- 2 Connecter votre téléphone à la voiture par l'entremise de Bluetooth. Aller dans les paramètres  au bas de l'écran central et appuyer ensuite sur **Connectivité**, puis sélectionner **Bluetooth**.
- 3 Si le téléphone a précédemment été connecté, touchez  pour le téléphone utilisé. Autrement, sélectionner d'abord **Jumeler le nouvel appareil**.
- 4 Utiliser le message affiché pour autoriser la connexion.

➤ La voiture est connectée à Internet.

 **Remarque**

Le fournisseur de téléphonie et de réseau doit prendre en charge le rattachement (partage de connexion Internet), et l'abonnement doit inclure les données.

## 12.5.3. Connexion Internet

Si la voiture est connectée à Internet, vous pouvez notamment écouter la radio Internet et des services de musique par l'entremise d'applications.





La voiture peut être connectée à Internet via un téléphone connecté par Bluetooth ou un réseau Wi-Fi. Pour certains marchés, la voiture peut également être connectée via le modem intégré de la voiture<sup>[1]</sup>. Si la voiture est connectée à Internet par l'entremise de différentes sources en même temps, la connexion s'établit d'abord par le réseau Wi-Fi, ensuite par le téléphone à connexion Bluetooth, et finalement par le modem intégré de la voiture.

<sup>[1]</sup> Certains marchés exigent l'acceptation des conditions générales pour la connexion Internet par modem.

## 12.5.4. Problèmes de connexion Internet

L'état de la connexion Internet s'affiche dans le coin supérieur gauche de l'écran central. L'apparence du symbole peut varier dans différentes situations.



### Symbole de connexion

	La voiture a une connexion complète.
	La voiture a une connexion au réseau mobile, mais ne peut établir une connexion Internet fonctionnelle.
	La voiture est connectée au réseau mobile, mais la connexion Internet est limitée.
	La voiture n'a pas de connexion au réseau mobile ou à Internet.

### Si la voiture perd sa connexion Internet.

- **Désactivation et réactivation des données cellulaires** - Si la connexion Internet de la voiture disparaît soudainement sans raison, il peut être utile de désactiver, puis de réactiver les données cellulaires.

Le contenu de ce guide représente l'état du guide de l'utilisateur au moment de l'impression et pourrait ne pas être entièrement valide dans le futur. Pour de plus amples renseignements, veuillez consulter l'avis de non-responsabilité complète à la première page.

1. Allez dans les paramètres  au bas de l'écran central et appuyez ensuite sur **Connectivité**.
  2. Désactiver **Données SIM de la voiture**, **Wi-Fi** et **Bluetooth**, puis les réactiver pour redémarrer la connexion.
- **Redémarrer le système** - Redémarrez le système en tenant enfoncé le bouton d'accueil pendant 20 secondes.
  - **Redémarrer le modem** - Redémarrez le modem de la voiture en tenant le bouton Max defroster  pendant 20 secondes.

 **Remarque**

Jusqu'à deux minutes peuvent être nécessaires pour que la connexion Internet soit rétablie une fois que le modem a été redémarré.

 **Avertissement**

Lorsque le modem de la voiture est redémarré, la fonction pour l'alarme automatique en cas de collision peut être désactivée, alors la voiture doit être stationnée pendant le redémarrage.

## En cas de problèmes de connexion avec un téléphone à connexion Bluetooth

Si vous rencontrez des difficultés lors de la connexion d'un téléphone à la voiture par l'entremise de Bluetooth

- Vérifier que la pile du téléphone est suffisamment chargée et que le téléphone est en marche.
- Vérifier que le Bluetooth est activé dans le téléphone et dans la voiture.
- Vérifier que vous avez établi une connexion Bluetooth et que vous avez connecté la voiture au téléphone à utiliser.
- Si possible, essayer de connecter un autre téléphone à la voiture par l'entremise de Bluetooth afin de vérifier si le problème se situe dans l'appareil ou dans la voiture.

Si le problème persiste :

1. Effacer tous les téléphones ajoutés précédemment dans les paramètres Bluetooth de la voiture.
2. Redémarrer le téléphone que vous voulez connecter.
3. Essayer une nouvelle fois de connecter le téléphone.

## En cas de problèmes de connexion par l'entremise du modem intégré de la voiture <sup>[1]</sup>

Si la connexion par le modem intégré de la voiture fonctionne mal en raison d'une couverture médiocre, par exemple, tenter d'établir une connexion au moyen des réseaux Wi-Fi ou d'un téléphone à connexion Bluetooth.

 **Remarque**

Si vous établissez une connexion Internet par l'entremise de différentes sources en même temps, par exemple, si la voiture dispose d'Internet par un modem intégré, et que vous accédez à Internet avec un téléphone connecté Bluetooth, ces sources sont utilisées dans l'ordre de priorités suivants. Premièrement, la connexion par réseau Wi-Fi est utilisée; deuxièmement, une connexion par téléphone connecté Bluetooth; et troisièmement, par le modem intégré de la voiture.

<sup>[1]</sup> La connexion par l'entremise du modem intégré de la voiture est offerte uniquement dans certains marchés.

---

## 12.5.5. Connexion à l'Internet via Wi-Fi

La voiture peut être connectée à un réseau Wi-Fi, au besoin.

Par exemple, si la voiture est stationnée à l'extérieur d'une maison dotée d'un réseau Wi-Fi, ou si vous partagez la connexion d'un téléphone cellulaire, il est possible de connecter la voiture au réseau.

Si vous partagez l'Internet par l'entremise du téléphone cellulaire, ne pas oublier de commencer par activer le partage de l'Internet sur le téléphone.

Pour connecter la voiture à un réseau Wi-Fi :

- 1 Allez dans les paramètres  au bas de l'écran central et appuyez ensuite sur **Connectivité**.
- 2 Effleurez la rangée pour **Wi-Fi** afin d'afficher une liste des réseaux disponibles. Ce ne sont pas tous les réseaux qui sont autorisés à se connecter. Si le réseau que vous voulez connecter n'est pas sur la liste des réseaux disponibles, voir les détails ci-dessous.
- 3 Sélectionner le réseau souhaité, puis entrer le mot de passe et établir la connexion.

### Remarque

Voici des exigences identifiées pour rendre les points d'accès Wi-Fi disponibles pour une utilisation avec Android :

- WPA2 avec mot de passe (CCMP).
  - Un mot de passe est requis.
- Non autorisé/possible :
  - Réseau sans chiffrement (réseau ouvert).
  - WPA3.
  - WEP.
  - WPA (avec TKIP).
  - Routeurs compatibles WPS (Wi-Fi Protected Setup). Aussi possible avec une connexion WPA2 (la plupart des routeurs domestiques sont compatibles WPS). Si votre routeur domestique a une fonctionnalité WPS activée, elle ne sera pas disponible en raison de la sécurité limitée lors de la gestion de l'accès WPS. Pour se connecter au réseau WPA2 avec WPS, désactiver WPS sur le routeur.

---

## 12.5.6. Marchés avec Internet via modem de voiture

La liste suivante contient les marchés qui offrent la connexion Internet via le modem intégré de la voiture.

Le contenu de ce guide représente l'état du guide de l'utilisateur au moment de l'impression et pourrait ne pas être entièrement valide dans le futur. Pour de plus amples renseignements, veuillez consulter l'avis de non-responsabilité complète à la première page.

Les marchés indiqués offrent la connexion Internet via le modem intégré de la voiture pendant 4 ans <sup>[1]</sup> à partir de la date d'achat de la voiture. Les services de données en itinérance fonctionnent à l'intérieur de l'UE.

Pays
Allemagne
Australie
Autriche
Belgique
Canada
Chine
Corée
Danemark
Espagne
États-Unis
Finlande
France
Grèce
Hong Kong
Hongrie
Inde
Indonésie
Irlande
Islande
Italie
Japon
Luxembourg
Malaisie
Mexique
Norvège
Nouvelle-Zélande
Pays-Bas
Pologne
Porto Rico
Portugal
République tchèque
Roumanie
Royaume-Uni
Singapour
Slovaquie
Suède
Suisse

Pays
Taiwan <sup>[2]</sup>
Thaïlande <sup>[2]</sup>

<sup>[1]</sup> Cette période peut varier selon le marché et le modèle de la voiture.

<sup>[2]</sup> La Volvo XC40 Recharge modèle entièrement électrique des années 2022 et 2023, et la C40 Recharge modèle entièrement électrique de l'année 2023 sont fournis avec des services de connexion gratuits pendant 4 ans. Pour les autres modèles, les services connectés sont sans frais pendant 1 an.

---

## 12.6. Audio et médias

Le système audio de la voiture tient compte, par exemple, de la position de l'auditeur et de la vitesse de la voiture. L'écran central donne accès à des applications radio\* et musicales, et des applications tierces supplémentaires dans le domaine de la musique et des médias peuvent être téléchargées via Google Play.

Connecter un téléphone ou un autre appareil via Bluetooth. Choisir s'il s'agit d'un appareil multimédia pour lire de la musique et/ou d'un appareil téléphonique pour, par exemple, passer des appels et afficher des contacts.



Ports USB pour recharger des appareils.

Les fonctions peuvent être commandées au moyen de commandes vocales, au moyen du clavier au volant ou de l'écran central.

Utiliser les ports USB pour charger les appareils.

\* Option/accessoire.

---

## 12.7. Espace de stockage de disque dur

Il est possible de connaître l'espace restant du disque dur du véhicule.

Le contenu de ce guide représente l'état du guide de l'utilisateur au moment de l'impression et pourrait ne pas être entièrement valide dans le futur. Pour de plus amples renseignements, veuillez consulter l'avis de non-responsabilité complète à la première page.



Vérifier l'espace disponible au moyen des éléments suivants :

- 1 Toucher Paramètres  au bas de l'écran.
- 2 Sélectionner **System**.
- 3 Passer à **Storage**.

---

## 12.8. Réglages du son

La qualité de la reproduction sonore est pré-réglée, mais elle peut également être ajustée.

### Volume

Le volume est normalement réglé à l'aide de la commande de volume située sous l'écran central ou à l'aide du clavier du volant du côté droit. Ceci s'applique par exemple à la lecture de la musique ou de la radio\*, de même qu'aux appels téléphoniques et aux messages actifs de circulation.

En réglant le volume, un menu extensible s'ouvre dans l'écran central. Le volume des appels entrants, des notifications et du lecteur multimédia, par exemple, peut être modifié ici.

Pour plus de paramètres audio, aller aux paramètres  et effleurer **Son**.

### Reproduction sonore

Le système de sonorisation est pré-étalonné au moyen d'un système de traitement numérique des signaux. Ce calibrage tient compte des haut-parleurs, des amplificateurs, de l'acoustique de l'habitacle, de la position de l'auditeur, etc. Il existe également un calibrage dynamique qui prend en compte la position du contrôle du volume et la vitesse de la voiture.

\* Option/accessoire.

---

## 12.9. Lecture média

Quelle que soit l'application média utilisée, un champ de lecture en cours est affiché dans l'écran central.

Entre autres choses, il est possible de faire une pause et de changer de voie dans le champ de lecture en cours. Des réglages supplémentaires sont possibles si le champ de lecture en cours est étendu au mode plein écran.

### Ouvrir la vue de lecture en cours

Effleurer la flèche dans le champ de lecture en cours pour étendre le champ à la vue de lecture en cours. Cette vue donne accès à plus de paramètres, qui peuvent varier en fonction du type d'application utilisé. Minimiser la vue de lecture en cours en effleu-

rant à nouveau sur la flèche.

---

## 12.10. Connectivité et divertissement en ligne

La voiture est dotée d'une interface intelligente et offre une connectivité en ligne avec le monde numérique. Une structure intuitive de navigation donne accès à l'assistance utile, l'information et le divertissement selon les besoins.

Elle couvre toutes les solutions dans la voiture qui sont liées au divertissement, à la connectivité en ligne, à la navigation et à l'interface utilisateur entre le conducteur et la voiture.

Where Volvo is responsible for the provision of mobile connectivity services to enable use of certain functions, and excluding any separate contract for mobile connectivity services of the owner or any other user of the car that Volvo is not party to, each user understands and agrees that, to the extent permitted by law, it: (1) has no contractual relationship with the underlying wireless service carrier, (2) is not a third party beneficiary of any agreement between the car owner and the underlying carrier, (3) that the underlying carrier has no liability of any kind to the user, whether for breach of contract, warranty, negligence, strict liability in tort or otherwise, (4) that data transmissions and messages may be delayed, deleted or not delivered, and emergency calling may not be completed, (5) the underlying carrier cannot guarantee the security of wireless transmissions and will not be liable for any lack of security relating to the use of the services.

### Politique d'utilisation équitable

Votre utilisation des services de connectivité livrés avec votre voiture est sujette à cette politique d'utilisation équitable.

Si vous utilisez ce service, vous acceptez de ne pas

- soumettre du contenu illégal, obscène, diffamatoire, menaçant, agressant, haineux, raciste ou autrement inapproprié;
- utiliser le service en violation d'une loi en vigueur;
- utiliser le service à des fins commerciales.

Votre accès au Service fait partie d'un accès partagé. Volvo se réserve le droit de suspendre votre accès au Service ou l'utilisation du Service si votre utilisation demande de très gros volumes de données, qui seraient disproportionnés par rapport à ceux des autres utilisateurs. Volvo peut également suspendre votre accès pour des raisons techniques ou pour protéger d'autres fonctions de la voiture. Votre accès aux services de connectivité est couvert par les modalités externes du fournisseur de service de réseau cellulaire.

### Les informations lorsqu'elles sont nécessaires, là où elles sont nécessaires

Les affichages du véhicule présentent l'information correcte en temps utiles. Les informations sont présentées dans différents affichages en fonction de la priorité accordée par le conducteur.

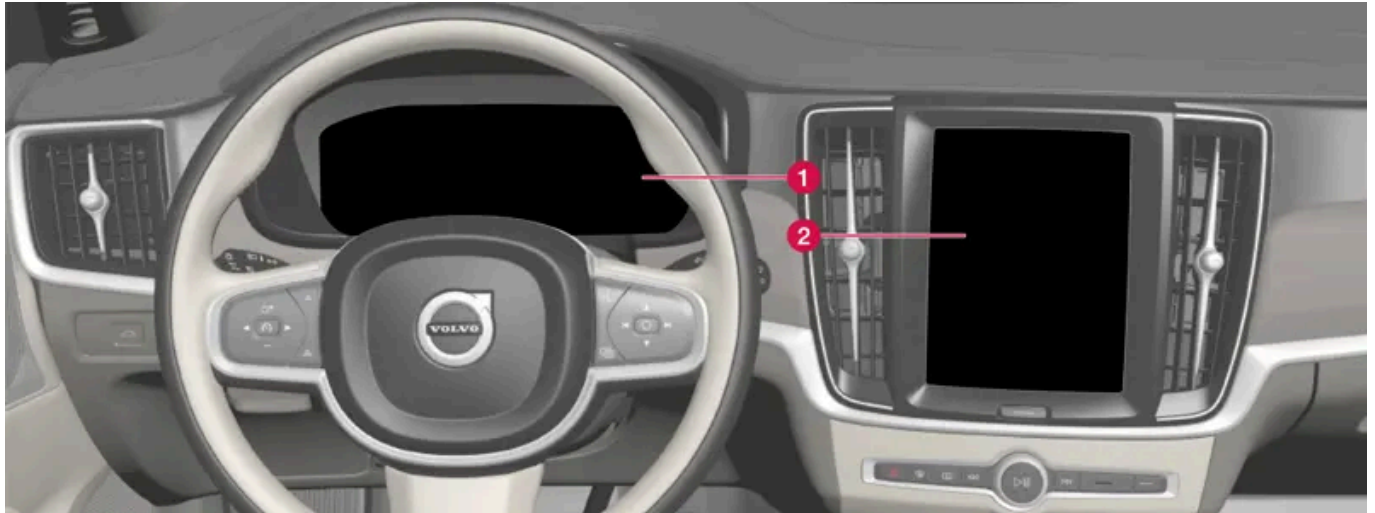

Différents types d'informations sont affichés sur différents affichages en fonction du degré de priorité des informations.

- 1 L'écran du conducteur affiche des informations sur la vitesse, des informations sur la signalisation routière, des symboles d'avertissement et d'indication, et des informations sur la batterie, par exemple. L'écran du conducteur peut également afficher les appels entrants ou des informations sur les morceaux de musique en cours de lecture. Elle est commandée en utilisant les claviers du volant de direction.
- 2 De nombreuses fonctions principales de la voiture sont commandées à partir de l'écran central, par exemple le système de climatisation, le système de divertissement et la position du siège. L'écran central affiche également des informations sur la navigation et la signalisation routière, par exemple. L'information présentée dans l'écran central peut être gérée par le conducteur ou dans certaines situations, par un passager.

**i Remarque**

Le port de gants peut limiter ou empêcher la réponse de l'écran tactile.

**Affichage tête haute\***

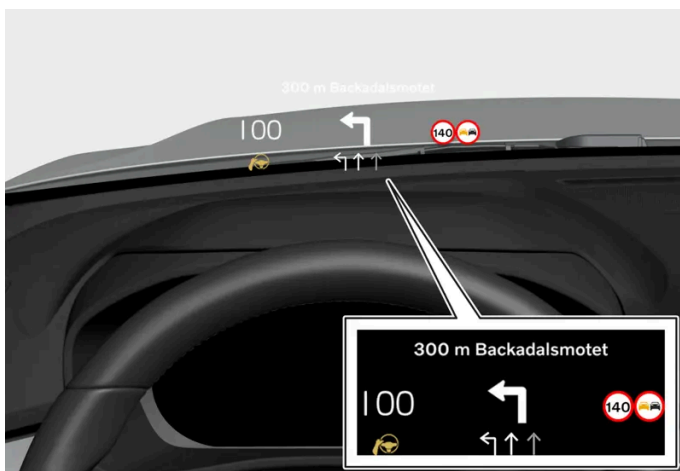

L'affichage tête haute présente l'information à laquelle le conducteur doit réagir immédiatement. Par exemple, les avertissements de circulation, l'information sur la vitesse et les messages de navigation. L'information sur les panneaux routiers et les

appels téléphoniques entrants sont également affichés dans l'affichage tête haute. L'affichage est commandé via le clavier droit au volant ou via l'écran central.

#### Le système de reconnaissance vocale

Le système de commande vocale permet au conducteur de contrôler certaines fonctions du véhicule sans quitter le volant des mains. Le système peut comprendre le langage naturel. Utiliser les commandes vocales pour par exemple écouter une chanson, lancer un appel téléphonique, augmenter la température de l'habitacle ou pour faire lire un message textuel à haute voix.

\* Option/accessoire.

---

## 12.11. Approbation des termes et conditions et de la collecte des données

Les messages concernant les différentes conditions et la collecte de données peuvent être affichés dans l'écran central. La collecte de données a lieu pour améliorer les fonctions des voitures, de la sécurité et des applications, par exemple.

La première fois que vous utilisez votre voiture, un guide s'ouvre dans l'écran central pour vous aider à effectuer divers réglages. Dans le cadre de ce guide, vous êtes également invité à donner votre consentement à différents types de conditions et à la collecte d'informations.

L'incitation à donner son consentement peut également être indiquée en cas, par exemple, de

- Première utilisation d'applications et de services
- Nouveaux profils d'utilisateur
- Déconnexion et suppression des profils d'utilisateur
- Changement de propriétaire
- Réinitialisation des paramètres

Pour accéder aux paramètres de confidentialité :

- 1 Appuyez sur  dans l'écran central.
- 2 Toucher **Confidentialité**.
- 3 Sélectionner ensuite **Paramètres de confidentialité de Volvo**, **Partage de données avec Google** ou **Informations légales de Google**.

Certains paramètres ne peuvent être réglés qu'à partir d'un profil disposant de privilèges d'administrateur.

# 13. Volvo Assistance et l'application Volvo Cars

## 13.1. Volvo Assistance

### 13.1.1. Volvo Assistance

Les boutons  et SOS du pavillon de toit procurent une sécurité et une assistante supplémentaires, par exemple, si la voiture ne démarre pas, ou en cas de crevaison ou d'accident.



Les fonctions également accessibles par les boutons  et SOS au plafond de la voiture.

En cas d'accident, le service d'intervention d'urgence, comme une ambulance ou les services de police, peut être envoyé à la voiture. L'assistance routière peut être contactée pour des problèmes peu urgents, comme une crevaison.

#### Remarque

Le bouton SOS ne peut être utilisé qu'en cas d'accident, de maladie ou de menace externe sur le véhicule et ses passagers. La fonction SOS est uniquement réservée aux situations d'urgence. Des abus peuvent entraîner des frais supplémentaires.

Vous pouvez utiliser le bouton  pour toute autre forme d'assistance, par exemple, si vous avez des questions sur l'utilisation de la voiture ou si vous avez besoin d'assistance routière.

### Système pour Volvo Assistance

Les boutons du pavillon sont liés aux systèmes de sécurité d'alarme du véhicule ainsi qu'à d'autres systèmes du véhicule, tels que les systèmes de verrouillage et de climatisation. Le véhicule possède un modem intégré pour la communication avec Volvo Assistance et l'application Volvo Cars. Le système GNSS (Global Navigation Satellite System) est utilisé pour repérer le véhicule.

## Traitement des données à caractère personnel

Certaines informations, y compris les données personnelles, devront être traitées afin de pouvoir utiliser toutes les fonctions liées au service. Pour en savoir plus sur les conditions générales et la confidentialité, consulter [volvocars.com/intl/legal](https://www.volvocars.com/intl/legal) [<https://www.volvocars.com/intl/legal>].

## Communication avec Volvo Assistance

Pour communiquer avec Volvo Assistance, utiliser le bouton  de la voiture ou l'application Volvo Cars.

### Remarque

Tous les appels à Volvo Assistance peuvent être enregistrés.

## 13.1.2. Assistance d'urgence avec Volvo Assistance

Appuyer sur le bouton SOS pour communiquer avec Volvo Assistance ou un centre d'appel d'urgence en cas d'urgence.

### Volvo Assistance

Pour demander une assistance en cas de maladie ou de menace extérieure à la voiture ou aux passagers, Volvo Assistance peut être alertée manuellement en appuyant longuement sur le bouton SOS pendant au moins 2 secondes. La voiture communique avec Volvo Assistance et un message est envoyé pour indiquer notamment la position de la voiture.

- 1 Volvo Assistance essaie d'établir un contact verbal avec le conducteur de la voiture et de découvrir l'étendue de la situation d'urgence et le besoin d'aide.
- 2 Volvo Assistance communique ensuite avec le service d'urgence concerné (police, ambulance, remorquage, etc.).

Si le contact vocal n'est pas possible, Volvo Assistance communique avec les autorités compétentes pour assurer les mesures adéquates.

### Remarque

Le bouton SOS ne peut être utilisé qu'en cas d'accident, de maladie ou de menace externe sur le véhicule et ses passagers. La fonction SOS est uniquement réservée aux situations d'urgence. Des abus peuvent entraîner des frais supplémentaires.

Vous pouvez utiliser le bouton  pour toute autre forme d'assistance, par exemple, si vous avez des questions sur l'utilisation de la voiture ou si vous avez besoin d'assistance routière.

 Remarque

Si la lampe SOS clignote même si le bouton est enfoncé, ceci indique que la voiture tente de trouver un réseau mobile et de s'y connecter. Le clignotement continue jusqu'à ce que la voiture est réalisée sa connexion.

## 13.1.3. Alarme automatique de collision avec Volvo Assistance

En cas de collision, la voiture peut automatiquement en informer Volvo Assistance ou un centre d'appel d'urgence, qui peut alors faire appel aux services d'assistance d'urgence.

### Volvo Assistance

En cas de déclenchement du système de sécurité de la voiture, par exemple en cas d'accident où le niveau d'activation est atteint pour les prétendeurs de ceinture de sécurité ou les coussins gonflables, la voiture communique automatiquement avec Volvo Assistance et un message est envoyé pour indiquer entre autres la position de la voiture.

- 1 Volvo Assistance essaie d'établir un contact verbal avec le conducteur de la voiture et de découvrir l'étendue de la collision et le besoin d'aide.
- 2 Volvo Assistance communique ensuite avec le service d'urgence concerné (police, ambulance, remorquage, etc.).

Si le contact vocal n'est pas possible, Volvo Assistance communique avec les autorités compétentes pour assurer les mesures adéquates.

## 13.1.4. Suivi de véhicule volé avec Volvo Assistance

Si vous pensez que votre voiture a été volée, vous pouvez communiquer avec Volvo Assistance à l'aide de l'application Volvo Cars pour demander une aide et retrouver votre voiture. <sup>[1]</sup>

En cas de vol ou d'utilisation non autorisée de la voiture, le propriétaire, la police et Volvo Assistance peuvent se mettre d'accord pour suivre la voiture.

 Remarque

Ceci s'applique également si la voiture a été ouverte et volée avec la clé associée.

Il convient de prendre les mesures suivantes :

Le contenu de ce guide représente l'état du guide de l'utilisateur au moment de l'impression et pourrait ne pas être entièrement valide dans le futur. Pour de plus amples renseignements, veuillez consulter l'avis de non-responsabilité complète à la première page.

- 1 Communiquez avec Volvo Assistance et mentionnez que vous avez besoin d'aide pour repérer la voiture. Le repérage commence.
- 2 Signaler le vol à la police.
- 3 Communiquez à nouveau avec Volvo Assistance pour transmettre le numéro du dossier de police.
- 4 Volvo Assistance indique la position de la voiture à la police.

 Remarque

La condition indispensable pour suivre la voiture est d'effectuer un rapport de police. Volvo Assistance ne fournit d'information qu'à la police.

<sup>[1]</sup> Les services offerts varient selon le marché.

## 13.1.5. Volvo Assistance pendant un trajet

En cas de crevaison, de manque d'essence ou de batterie déchargée, par exemple, vous pouvez obtenir de l'assistance en utilisant le bouton  ou l'application Volvo Cars.

Si vous maintenez enfoncé le bouton  du toit pendant au moins 2 secondes, un contact verbal sera établi entre le service Volvo Assistance et le conducteur. Le but est de convenir le type d'assistance nécessaire. Si le partage des données des boutons de pavillon est activé, un message sur la position de la voiture est envoyé à Volvo Assistance.

 Remarque

Le bouton SOS ne peut être utilisé qu'en cas d'accident, de maladie ou de menace externe sur le véhicule et ses passagers. La fonction SOS est uniquement réservée aux situations d'urgence. Des abus peuvent entraîner des frais supplémentaires.

Vous pouvez utiliser le bouton  pour toute autre forme d'assistance, par exemple, si vous avez des questions sur l'utilisation de la voiture ou si vous avez besoin d'assistance routière.

### Frais de l'assistance routière

Les frais d'assistance routière sont inclus pour les X<sup>[1]</sup> premières années lors de l'achat d'un Volvo neuf. Une fois cette période écoulée, dans la plupart des marchés, l'assistance routière est offerte gratuitement, à condition que la voiture ait fait l'objet d'un entretien régulier dans un atelier Volvo autorisé. Vous pouvez obtenir des renseignements sur votre entente d'assistance routière auprès d'un concessionnaire Volvo.

Vous pouvez obtenir de l'aide pour reprendre la route même si votre contrat d'assistance routière a expiré. Dans ce cas, il vous est demandé de payer les frais du service qui vous est envoyé.



 Remarque

Si vous ne possédez pas de contrat d'assistance routière en cours de validité, des frais de récupération supplémentaires peuvent s'appliquer.

[1] Varie selon le marché.

---

## 13.1.6. Service à la clientèle par Volvo Assistance

Le bouton  peut être utilisé pour contacter Volvo Assistance.

Les opérateurs vous portent assistance 24 heures sur 24.

Il est également possible de communiquer avec Volvo Assistance depuis l'onglet  de l'application Volvo Cars.

---

## 13.1.7. Batterie de secours pour Volvo Assistance

Si la batterie principale est déchargée, la batterie de secours pour Volvo Assistance est utilisée de sorte à pouvoir encore utiliser le système.

La batterie de secours possède une durée de vie limitée. Lorsque la batterie exige une intervention ou un remplacement, un message (**eCall Entretien requis**) s'affiche au tableau de bord.

Si le message persiste, communiquer avec un atelier Volvo autorisé.

---

## 13.1.8. Volvo Assistance à l'étranger

Les services d'assistance peuvent être différents lorsque vous conduisez dans un autre pays.

Lorsque vous appuyez sur le bouton SOS, vous êtes toujours connecté à Volvo Assistance ou à un centre d'appel d'urgence dans le marché où se trouve la voiture.

Lorsque vous appuyez sur le bouton , vous êtes toujours mis en contact avec le service Volvo Assistance de votre pays d'origine.

Pour plus d'information, s'adresser à votre concessionnaire Volvo.

---

## 13.2. Application Volvo Cars

Le contenu de ce guide représente l'état du guide de l'utilisateur au moment de l'impression et pourrait ne pas être entièrement valide dans le futur. Pour de plus amples renseignements, veuillez consulter l'avis de non-responsabilité complète à la première page.

---

## 13.2.1. Démarrage avec l'application Volvo Cars

Il y a certaines étapes de préparation à réaliser pour pouvoir démarrer avec l'application Volvo Cars.

### Exploration de l'application Volvo Cars

Avant de récupérer votre voiture chez le concessionnaire, nous vous recommandons de télécharger l'application Volvo Cars et de l'essayer en mode démo. Le mode démo vous permet d'explorer la majorité des fonctions et fournit des informations sur l'utilisation de l'application.

### Volvo ID et association de l'application Volvo Cars à la voiture

Pour être en mesure d'utiliser l'application Volvo Cars, vous avez besoin d'un identifiant Volvo ID. Après la création d'un Volvo ID, l'application doit être liée à la voiture.

### Achat d'une voiture usagée munie de services numériques

Advenant l'achat d'une voiture d'occasion munie de services numériques, il est important de supprimer les données du propriétaire précédent et d'ajouter ses propres détails pour faire fonctionner le service. S'adresser à un distributeur Volvo pour une assistance.

---

## 13.2.2. Appareils compatibles avec l'application Volvo Cars

L'application Volvo Cars est compatible avec différents appareils portables et systèmes d'exploitation.

L'application Volvo Cars est offerte pour iPhone, iPad et Apple Watch, de même que pour les téléphones Android. L'application est offerte en téléchargement gratuit depuis le Apple App Store ou Google Play.

Pour que l'application Volvo Cars fonctionne aussi bien que possible, vérifiez que vous avez mis à jour l'application avec la version la plus récente disponible pour votre appareil. Vous trouverez davantage d'informations sur les exigences techniques requises pour la version et le système d'exploitation ainsi que sur la compatibilité des modèles d'appareils sur le lieu de téléchargement des applications.

#### Remarque

Volvo se réserve le droit de cesser de prendre en charge les anciennes versions des applications et de les retirer des magasins d'applications existants à tout moment.

### Connexion Internet

L'application communique avec la voiture via Internet et par conséquent, votre appareil mobile doit disposer d'une connexion Internet<sup>[1]</sup> pour pouvoir exécuter vos commandes.

<sup>[1]</sup> Les données sont transférées (trafic des données) en utilisant Internet et ceci peut impliquer un coût.

---

## 13.2.3. Communication entre l'application Volvo Cars et la voiture

Les systèmes de la voiture qui sont en contact avec l'application Volvo Cars sont programmés pour se fermer lorsque la voiture n'est pas utilisée pendant une longue période.

Après quelques jours, le système est désactivé pour économiser la batterie. Après quoi, il n'est plus possible d'utiliser certaines fonctions. Le système est entièrement disponible de nouveau dès que la voiture est démarrée.

### **Avertissement**

Les services du système ne fonctionnent que dans les zones où les partenaires Volvo Assistance ont une couverture mobile et où la technologie le permet.

Comme dans le cas des téléphones cellulaires, les perturbations atmosphériques ou les zones peu équipées en émetteur, par exemple les zones peu peuplées, peut rendre la connexion impossible.

---

## 13.2.4. Application Volvo Cars

Au moyen de l'application Volvo Cars, vous pouvez maintenir une communication avec votre voiture par l'entremise de différentes fonctions d'application. <sup>[1]</sup>

La connexion offre notamment l'option de verrouiller ou de déverrouiller la voiture et de démarrer le système de climatisation de la voiture avant le départ. <sup>[2]</sup>

### Téléchargement de l'application Volvo Cars

L'application Volvo Cars peut être téléchargée gratuitement depuis le Apple App Store ou Google Play. Vous pouvez essayer plusieurs des fonctions de l'application sans liaison à une voiture en faisant fonctionner l'application en mode démo.

### Connexion Internet requise

Lorsque vous utilisez l'application Volvo Cars, votre appareil mobile envoie et reçoit des données sur l'Internet. Si vous ne possédez pas de plan de données, l'opérateur réseau de votre mobile peut vous facturer ces données. Si vous utilisez l'application à l'étranger, il peut vous être facturés des frais d'itinérance. Pour plus d'information, s'adresser à votre fournisseur de service mobile.

### **Remarque**

Le partage de données des boutons de pavillon doit être activé pour que les fonctions de commande à distance de la voiture, comme la climatisation et le verrouillage/déverrouillage, fonctionnent.

<sup>[1]</sup> Cela nécessite que la voiture et l'appareil mobile disposent d'une couverture mobile ou d'une autre connexion Internet.

<sup>[2]</sup> Les fonctions disponibles peuvent varier selon le marché et le modèle de la voiture.

## 13.2.5. Connexion de l'application Volvo Cars à la voiture

Pour être en mesure d'utiliser les services de l'application Volvo Cars, l'application doit d'abord être connectée à la voiture.

Lorsqu'un utilisateur principal (administrateur) a jumelé son application à la voiture, d'autres utilisateurs de la voiture peuvent être ajoutés.

### Connecter l'application Volvo Cars à la voiture

Votre voiture doit se trouver dans une zone avec couverture mobile et votre appareil mobile doit posséder une connexion Internet.



Veiller à disposer de votre Volvo ID et le numéro d'identification du véhicule. Un Volvo ID peut être créé en se connectant à l'application Volvo Cars, et le numéro d'identification du véhicule se trouve sur le pare-brise ou à l'écran central, par exemple.

Si vous êtes un utilisateur principal (administrateur), vous devez avoir toutes les clés de la voiture. Pour les autres utilisateurs, une seule clé suffit. Le premier utilisateur à jumeler l'application à la voiture doit être connecté au profil et il doit avoir en main toutes les clés de la voiture.

- 1 S'asseoir dans la voiture.
- 2 Se connecter à l'application Volvo Cars avec votre Volvo ID et suivre les instructions figurant dans l'application. Si vous avez déjà une voiture connectée dans l'application et que vous souhaitez ajouter une autre voiture, sélectionnez , **Voitures connectées**, et **Ajouter une voiture**.

#### Remarque

Il est recommandé à chaque utilisateur de créer un Volvo ID personnel afin de bénéficier d'une expérience et d'une assistance plus personnalisées.

- 3 S'assurer que le partage de données pour l'application Volvo Cars est activé. À l'écran central, toucher , sélectionner **Confidentialité**, **Paramètres de confidentialité de Volvo**, puis **Application Volvo Cars**.
- 4 Retourner à , sélectionner **Profils**, puis sélectionner **Dispositifs d'application Volvo Cars** pour accéder au menu de connexion de l'application à la voiture.
- 5 Suivre les directives affichées à l'écran central et dans l'application Volvo Cars.

### Différence entre administrateur et non administrateur dans l'application Volvo Cars

Le profil **Propriétaire** de la voiture doit être jumelé à l'application afin qu'il soit possible de jumeler un autre profil. Pour recevoir un rôle administrateur, il est nécessaire que toutes les clés se trouvent dans la voiture lorsque l'application est jumelée.

Un utilisateur qui est administrateur dans l'application peut

- voir quel appareil mobile autre dispositifs sont jumelés avec la voiture;
- retirer son téléphone/appareil jumelé de la voiture de même que les autres téléphones/appareils jumelés.

Un utilisateur qui n'est pas administrateur dans l'application peut

- voir que son téléphone/appareil est jumelé avec la voiture;
- retirer son propre téléphone/appareil.

## Basculer entre différentes voitures connectées dans l'application Volvo Cars

Si vous avez connecté plusieurs voitures à l'application Volvo Cars, basculer entre ses voitures de la façon suivante :

- 1 Aller à l'onglet .
- 2 Sélectionner **Voitures connectées**.
- 3 Sélectionner la voiture concernée, puis sélectionner **Passer à cette voiture**.

## Conseils d'utilisation de l'application Volvo Cars

Si vous rencontrez des perturbations avec l'application Volvo Cars, assurez-vous que la voiture à laquelle l'application est liée est à l'extérieur, dans une zone ouverte avec une couverture mobile, et que votre appareil mobile dispose d'une bonne connexion Internet. Si les perturbations persistent, consultez la section des questions fréquemment posées sur l'application Volvo Cars à l'adresse [volvocars.com/intl/support](https://www.volvocars.com/intl/support) [<https://www.volvocars.com/intl/support>], ou contactez le service client de Volvo.

S'il s'agit d'une voiture d'occasion, vous devez vérifier que l'accès Volvo Assistance est activé dans la voiture.

---

## 13.2.6. Réservation d'un service avec l'application Volvo Cars

L'entretien de la voiture peut être réservé au moyen de l'application Volvo Cars. <sup>[1]</sup>

### Réserver une intervention d'entretien

- 1 Sous l'onglet , effleurer **Entretien**.
- 2 Sélectionner **Réserver un service**.
- 3 Sélectionner l'atelier où devrait être réalisé l'entretien.
- 4 Sélectionner les services supplémentaires que vous souhaitez acheter <sup>[2]</sup>, par exemple, la vérification du climatiseur.

- 5 Entrez la date et l'heure du service et indiquez si vous avez besoin d'une voiture de courtoisie<sup>[3]</sup>. Certains ateliers offrent le service de ramassage et de retour de la voiture qui doit faire l'objet de l'entretien.
- 6 Inscrire tout commentaire pertinent et confirmer la réservation.
- 7 Indiquez si vous souhaitez ajouter la réservation au calendrier.

Une fois un service réservé, il est affiché sous **Entretien** dans l'onglet .

Cliquez sur la réservation afin de :

- voir les détails de la réservation;
- consigner le service dans le calendrier (avec l'option d'ajouter un rappel);
- annuler le service;
- communiquer avec l'atelier par courriel ou téléphone.

## Messages relatifs au service dans l'application Volvo Cars

Lorsque le temps est venu de soumettre la voiture à un entretien, cette exigence est affichée dans l'application Volvo Cars

- avec un message dans l'onglet 
- et sous **Entretien** de l'onglet .

Lorsque le service est en cours, l'heure estimée de la fin des travaux est affichée dans l'application Volvo Cars.

<sup>[1]</sup> Concerne certains marchés.

<sup>[2]</sup> Les services offerts dépendent de l'atelier.

<sup>[3]</sup> S'applique à certains ateliers.

---

## 13.2.7. Démarrage à distance de la voiture avec l'application Volvo Cars

Grâce à l'application Volvo Cars, la voiture peut être démarrée à distance afin de la chauffer ou de la refroidir à une température confortable.<sup>[1]</sup>

### Points à retenir pour le démarrage à distance de la voiture

Les exigences suivantes doivent être satisfaites avant l'utilisation de la fonction :

- La voiture est verrouillée.
- Aucune clé n'est dans la voiture.
- Le capot est verrouillé.
- La voiture est arrêtée et la boîte de vitesses est en position de stationnement (P).

- Le moteur est arrêté.
- La voiture se trouve sous supervision.
- Aucune personne ni aucun animal ne peut se trouver dans la voiture ou aux alentours.
- La voiture n'est pas stationnée à l'intérieur d'un espace fermé sans ventilation suffisante.
- Il n'existe aucun risque pour personne de se trouver en contact direct avec la voiture (par exemple pendant un entretien en atelier ou dans le cas où des enfants jouent à proximité de la voiture).
- Selon la loi, l'utilisation de la fonction est autorisée à l'heure paramétrée.



Le système vérifie également ce qui suit avant de faire démarrer la voiture :

- L'état du moteur est en ordre (sans aucun code d'anomalie critique).
- Niveau de carburant suffisant (plus de 8 litres [2,11 gallons US]).

Vous trouverez également des recommandations à l'utilisateur dans l'application Volvo Cars.

## Démarrage à distance de la voiture

Commencer par vous assurer que la voiture est dans un emplacement où elle peut être démarrée conformément aux réglementations et législations locales relatives à l'environnement.

- 1 Allez à l'onglet  et appuyez sur l'icône .
- 2 Entrer le nombre de minutes (1-15) restantes avant le départ planifié. Confirmer que vous souhaitez démarrer la voiture et vous identifier avec la méthode de déverrouillage du téléphone, par exemple, avec le code PIN, le mot de passe, le modèle, TouchID ou FaceID.

### Remarque

Pour des raisons de sécurité, il n'est pas possible de conduire la voiture si elle a été démarrée à distance avec l'application Volvo Cars. La fonction demeure active jusqu'à ce que vous enfonciez la pédale de frein et tourniez le bouton d'allumage.

Il est possible d'activer la fonction de l'application Volvo Cars deux fois successivement, après quoi la voiture doit démarrer au moyen de la clé avant de pouvoir activer à nouveau la fonction par le biais de l'application.

S'il fait froid lorsque la voiture est démarrée à distance, certaines fonctions sont également activées automatiquement, notamment les sièges chauffants, les rétroviseurs chauffants et la lunette arrière chauffante.

## Démarrage à distance de la climatisation

Il est également possible de démarrer la climatisation à distance sans démarrer la voiture.<sup>[2]</sup> Pour plus d'informations sur le démarrage à distance de la climatisation, consultez la section distincte concernée.

<sup>[1]</sup> Concerne certains marchés.

<sup>[2]</sup> S'applique aux véhicules hybrides rechargeables et aux voitures équipées d'un réchauffeur de carburant.

---

## 13.2.8. Fonction de verrouillage dans l'application Volvo Cars

L'application Volvo Cars montre l'état actuel de verrouillage et vous pouvez verrouiller et déverrouiller la voiture à distance.

Vous trouverez la fonction de verrouillage dans l'onglet .

### Remarque

Si l'état de verrouillage incorrect est affiché, ouvrir la fonction de verrouillage depuis l'onglet  et attendre entre 15 et 20 secondes.

---

## 13.2.9. Raccourcis vers l'application Volvo Cars

Vous pouvez créer des raccourcis vers les fonctions offertes dans l'application Volvo Cars.

### 3D Touch

En utilisant 3D Touch vous avez accès à des raccourcis pour certaines fonctions dans l'application Volvo Cars <sup>[1]</sup>.

Appuyer fermement sur l'icône de l'application sur votre téléphone pour accéder, entre autres, aux raccourcis des fonctions suivantes : démarrer la climatisation et déverrouiller les portes.

### Partager des adresses sur l'application Volvo Cars

Certaines applications indépendantes facilitent le partage d'adresses sur l'application Volvo Cars <sup>[2]</sup>.

<sup>[1]</sup> S'applique à certains modèles d'iPhone. Consulter le site Web du fabricant pour de plus amples renseignements.

<sup>[2]</sup> Varie en fonction du modèle de téléphone et de la version du système d'exploitation.



---

## 13.2.10. Démarrage à distance de climatisation avec l'application Volvo Cars

Si la voiture est équipé d'un ensemble de commande de la climatisation, \* vous pouvez démarrer le système de commande de la climatisation immédiatement ou définir une heure où la voiture sera utilisée. <sup>[1]</sup> Dans ce dernier cas, le système de commande de la climatisation démarre automatiquement pour régler la température de l'habitacle avant le départ.

### Activation de la climatisation directe





- 1 Allez à l'onglet  et appuyez sur .
  - 2 Effleurer **Activer**.
- La commande de climatisation démarre et fonctionne pendant 30 minutes.

Pour les voitures à boîte automatique, il est également possible de démarrer la voiture à distance afin d'atteindre plus rapidement une température confortable. Consulter la section distincte pour en apprendre davantage sur le démarrage à distance de la voiture.

## Réglage de la minuterie pour la climatisation

Il est possible de régler une minuterie pour que la commande de climatisation démarre automatiquement afin de réchauffer l'habitacle avant le départ. Il est possible de régler jusqu'à 8 minuteries. Chaque minuterie peut être réglée par la sélection de l'heure et du jour de la semaine, et en indiquant si le réglage doit être répété chaque semaine.

Réglez les minuteries de  dans l'onglet .

## Autres réglages de la climatisation

Le chauffage du siège conducteur, du siège passager et du volant<sup>[2]</sup> s'active automatiquement par temps froid.

\* Option/accessoire.



<sup>[1]</sup> Concerne certains marchés.

<sup>[2]</sup> Applicable pour les voitures équipées d'un chauffage du volant.

---

## 13.2.11. Démarrage à distance de la purification d'air avec l'application Volvo Cars

L'application Volvo Cars vous permet de démarrer à distance le système de purification d'air de la voiture\* pour améliorer la qualité de l'air avant le départ.

- 1 Allez à l'onglet  et appuyez sur  (purification d'air).
- 2 Effleurer **Activer**.

\* Option/accessoire.

## 13.2.12. Utilisation de l'application Volvo Cars avec Apple Watch

Il est possible d'utiliser une Apple Watch pour accéder à certaines fonctions de l'application Volvo Cars, p. ex., démarrage/arrêt de la climatisation en stationnement et verrouillage/déverrouillage de la voiture.

Si l'application Volvo Cars est installée sur un téléphone et connectée à la voiture, les fonctions de l'application sont automatiquement disponibles dans la montre Apple Watch qui est jumelée à votre téléphone.

Fonctions accessibles depuis une Apple Watch <sup>[1]</sup> :

- Climatisation en stationnement (démarrage/arrêt).
- Démarrage à distance de la voiture (démarrage/arrêt).
- Portes (verrouillage/déverrouillage).
- Trouver la voiture en activant l'avertisseur sonore ou les feux clignotants de la voiture pendant quelques secondes.
- Voir l'autonomie estimée.
- Voir la position de la voiture sur une carte.

### Jumelage d'une Apple Watch avec votre téléphone

Pour obtenir des directives sur le jumelage d'une Apple Watch avec votre téléphone, de même que pour en connaître les exigences techniques, consulter le site Web Apple.

### Exigences techniques

Les exigences techniques relatives à la version du système d'exploitation et des informations relatives à la compatibilité des différents modèles de téléphones portables figurent dans la page d'information de la boutique d'applications pertinente.

<sup>[1]</sup> Les fonctions disponibles peuvent varier avec le temps.

---

## 13.2.13. Déconnexion du lien entre l'application Volvo Cars et la voiture

Avant la désinstallation de l'application Volvo Cars, vous devez vous assurer que le lien entre l'application et la voiture est déconnecté ou que la propriété de votre voiture a été interrompue de la bonne manière dans l'application. Si l'application Volvo Cars est simplement détectée, des problèmes pourraient survenir lors de la connexion à la voiture à l'avenir.

### Mettre fin à la propriété dans l'application Volvo Cars

Si vous vendez votre voiture, il faut mettre fin à la possession et le lien entre l'application Volvo Cars et la voiture dans le compte administrateur dans l'application. Si vous n'avez pas accès à l'application, s'adresser au concessionnaire Volvo et expliquer que vous désirez vendre votre voiture.

Pour mettre fin à la possession et supprimer le lien :

- 1 Aller à **Voitures connectées** dans l'onglet .
  - 2 Sélectionner la voiture concernée.
  - 3 Appuyer sur **Je ne possède plus cette Volvo** et suivre les instructions dans l'application.
- L'historique de l'utilisateur et d'autres comptes de l'utilisateur seront supprimés une fois que vous aurez mis fin à la propriété. De plus, une réinitialisation d'usine automatique de la voiture a lieu, alors ces profils, les données utilisateurs, les clés jumelées et les paramètres personnels, etc. sont supprimés.

Le Volvo ID est personnel, il n'est donc pas nécessaire de le changer ou de le supprimer si la voiture est vendue.

Contactez votre concessionnaire Volvo si vous souhaitez supprimer vos coordonnées du système du concessionnaire.

## Déconnexion du lien entre le téléphone connecté et la voiture

Le lien entre un téléphone connecté et la voiture peut être déconnecté à partir de l'application Volvo Cars ou de l'écran central de la voiture. Les utilisateurs dotés des privilèges administrateur peuvent voir et déconnecter tous les téléphones connectés à la voiture. Les autres utilisateurs peuvent voir et déconnecter seulement leur propre téléphone.

### Via l'application Volvo Cars

- 1 Aller à **Voitures connectées** dans l'onglet .
- 2 Sélectionner la voiture concernée.
- 3 Appuyer sur **Débrancher** à côté de l'appareil pour lequel vous souhaitez supprimer le lien et suivre les instructions dans l'application.

### Via l'écran central :

- 1 Aller à .
- 2 Sélectionner **Profils**.
- 3 Sélectionner **Dispositifs d'application Volvo Cars**.
- 4 Toucher le téléphone que vous souhaitez déconnecter et sélectionnez **Dissocier ce téléphone**.

## **13.2.14. Changement de propriétaire avec l'application Volvo Cars liée à la voiture**

En cas de changement de propriétaire, il faut suivre certaines étapes pour annuler le lien du propriétaire précédent et donner au nouveau propriétaire l'option de connecter l'application Volvo Cars à la voiture.

### **Vente de la voiture**

Le propriétaire précédent doit supprimer le lien entre la voiture et l'application Volvo Cars. Lorsque la propriété prend fin, une ré-initialisation d'usine automatique de la voiture a lieu, alors les profils, les données utilisateurs, les clés jumelées et les paramètres personnels, etc. sont supprimés.

### **Achat d'une voiture**

Le nouveau propriétaire doit connecter l'application Volvo Cars à la voiture.

### **Changement de propriétaire lors d'un changement de pays**

Des mesures supplémentaires sont nécessaires lorsqu'une voiture est achetée et importée dans un autre pays. Contactez un concessionnaire pour obtenir des informations.

---

## 14. Navigation

---

### 14.1. Mises à jour des cartes

---

#### 14.1.1. Téléchargement de cartes

Les données cartographiques sont sauvegardées automatiquement afin d'assurer l'accès aux cartes dans Google Maps même si la connexion Internet de la voiture est médiocre ou absente.

Maps télécharge automatiquement les cartes selon la position et le sens de déplacement de la voiture. Ces cartes peuvent être utilisées lorsque la voiture n'est pas en ligne pour :

- fournir des données cartographiques aux fonctions de navigation et de sûreté de la voiture;
- donner accès à Maps aux endroits où la connexion est limitée ou absente.

Il est également possible de sélectionner une carte manuellement, puis de la télécharger.

#### Remarque

Les instructions ci-dessus sont des descriptions générales et incluent des fournisseurs tiers. La disponibilité, la procédure et la fonctionnalité sont sujettes à des changements ou à des variations.

## 14.2. Google Maps

L'application Google Maps comprend des cartes et donne accès à, par exemple, des renseignements sur la circulation, des directions et des renseignements sur l'emplacement des bornes de charge compatibles.



Il est possible d'utiliser Maps lorsque la voiture est connectée à Internet et lorsqu'elle n'est pas connectée à Internet, mais plus de services sont disponibles lorsque la voiture est connectée à Internet.

### Mêmes renseignements dans la voiture que sur les autres dispositifs

Le fait de lier votre compte Google au profil utilisateur actif vous permet également de personnaliser les services. Les destinations définies sur les autres dispositifs sont affichées, par exemple, le domicile, le lieu de travail, les favoris et les dernières recherches. Tout changement apporté sur le dispositif est également apporté dans Maps, à condition que le dispositif et la voiture soient connectés au même compte Google.

## Reconnaissance vocale

Maps peut également être commandé par la voix au moyen de l'assistant Google<sup>[1]</sup>.

### Remarque

Les instructions ci-dessus sont des descriptions générales et incluent des fournisseurs tiers. La disponibilité, la procédure et la fonctionnalité sont sujettes à des changements ou à des variations.

### Avertissement

Parmi celles-ci, on peut mentionner :

- Diriger toute votre attention sur la route et assurez-vous d'être parfaitement concentré sur la conduite.
- Respecter le code de la route et agir avec discernement pendant les trajets.
- La circulation peut être affectée par la météo ou la saison, ce qui peut rendre certaines recommandations moins fiables.

<sup>[1]</sup> L'assistant Google n'est pas offert dans toutes les langues.

---

## 14.3. Utilisation de Google Maps avec Sensus Connect

Maps est affiché et commandé dans l'écran central, de même que dans l'écran du conducteur au moyen du clavier du volant. Maps peut également être commandé par commande vocale.

### Ouverture et fermeture de Maps



Pour ouvrir Maps, toucher à son icône sur l'écran central. Pour fermer l'application, toucher au bouton d'accueil.

Le mode ouvert affiche la carte et les informations routières actuelles.

### Raccourcis

Le panneau de navigation comprend trois raccourcis qui amorcent une recherche dans Maps : Exemples de raccourcis :

- Stations-service
- Restaurant

Si un itinéraire a été entré dans Maps, il y a un raccourci supplémentaire pour mettre fin au guidage en cours.

 **Remarque**

Les instructions ci-dessus sont des descriptions générales et incluent des fournisseurs tiers. La disponibilité, la procédure et la fonctionnalité sont sujettes à des changements ou à des variations.

 **Avertissement**

Parmi celles-ci, on peut mentionner :

- Diriger toute votre attention sur la route et assurez-vous d'être parfaitement concentré sur la conduite.
- Respecter le code de la route et agir avec discernement pendant les trajets.
- La circulation peut être affectée par la météo ou la saison, ce qui peut rendre certaines recommandations moins fiables.

---

## 14.4. Mise à jour de Google Maps

Il est recommandé de s'assurer que Maps est mise à jour à la plus récente version.

Lorsqu'une version mise à jour de Maps est disponible, cette version est accessible par Google Play. S'il y a des différences de droits d'accès entre deux versions de l'application, le système demande l'approbation à l'utilisateur.

La dernière version vous assure d'avoir les plus récentes mises à jour et fonctions. Pour mettre à jour Maps, votre voiture doit être connectée à Internet et un compte Google actif doit être lié au profil utilisateur.

Lorsqu'une mise à jour est disponible pour Maps, un avis est affiché pour vous permettre de choisir la mise à jour.

---

## 14.5. Paramètres dans Google Maps

La majorité des paramètres de Maps sont directement accessibles dans l'application sous Paramètres. Voici certains exemples.

### Niveau de guidage vocal

Régler le niveau du guidage vocal, par exemple, si vous souhaitez entendre uniquement les renseignements sur la circulation sans entendre la prochaine manœuvre.

### Autre itinéraire

Réglez ce paramètre si vous souhaitez, par exemple, éviter les péages routiers et les autoroutes.

 Remarque

Les instructions ci-dessus sont des descriptions générales et incluent des fournisseurs tiers. La disponibilité, la procédure et la fonctionnalité sont sujettes à des changements ou à des variations.

## Autres paramètres

### Volume pour le guidage vocal

Tourner la commande de volume sous l'écran central ou le clavier droit du volant. Un menu déroulant s'ouvre dans l'écran central. Régler le volume du guidage vocal.

### Langue et unités

Si vous souhaitez utiliser une autre langue ou une autre unité dans Maps, il est possible de changer ces paramètres dans la vue d'application . Ce paramètre change la langue et les unités sur tous les écrans de la voiture, et non pas uniquement dans Maps.

 Remarque

Lors du changement de langue dans l'écran central, il se peut que certaines des informations du manuel de conduite et d'entretien ne soient pas conformes aux lois et réglementations nationales ou locales. Ne réglez pas une langue difficile à comprendre car cela pourrait vous gêner pour naviguer dans la structure des écrans.

## 14.6. Fonctions de la voiture électrique avec Google Maps

Certaines fonctions de Maps sont réservées aux voitures électriques. Certaines d'entre elles sont indiquées ici, avec une brève description.

La fonction ne sont mentionnées qu'à titre d'exemples. Pour obtenir les plus récents renseignements sur les fonctions offertes et sur leur fonctionnement, visiter adresse [g.co/mapsincar](https://g.co/mapsincar) [<https://g.co/mapsincar>].

Les fonctions liées au niveau de la batterie sont basées sur l'utilisation historique de la voiture, où les facteurs d'influence comprennent, par exemple, l'utilisation d'équipements électriques, la vitesse et le style de conduite.

### Filtre pour bornes de charge

Par défaut, la carte affiche uniquement les bornes de charge compatibles.

### Niveau de la batterie à l'arrivée

Maps peut afficher le niveau de batterie estimé une fois à destination.

### Temps de charge minimal estimé



Lorsque des bornes de charge ont été ajoutées comme destinations intermédiaires sur un itinéraire, Maps indique la durée minimale de charge estimée à la borne de charge concernée afin de définir la durée totale du trajet et l'heure d'arrivée estimée <sup>[1]</sup>.

## Suggestions d'ajout de bornes de charge

Le guidage démarre si le système estime que la voiture n'a pas suffisamment d'autonomie pour atteindre la destination finale avec le niveau de batterie actuel. Maps suggère alors d'ajouter des bornes de charge à des emplacements appropriés afin d'être en mesure d'atteindre la destination finale.

### Remarque

Les instructions ci-dessus sont des descriptions générales et incluent des fournisseurs tiers. La disponibilité, la procédure et la fonctionnalité sont sujettes à des changements ou à des variations.

<sup>[1]</sup> Heure d'arrivée estimée

---

## 14.7. Google Maps à l'écran du conducteur

L'écran du conducteur peut afficher le guidage vers une destination avec les directives, de même qu'une carte. Il est possible d'afficher une carte même si aucune destination n'est définie.

Selon le mode d'affichage choisi à l'écran du conducteur, différentes informations de guidage et cartographiques sont affichées. Exemples d'information sur l'écran du conducteur :

- Flèches montrant la prochaine manœuvre
- Distance jusqu'à la manœuvre
- Nom de la route suivante
- Numéro de la route et numéro de la sortie
- Informations sur la voie

Les points de guidage, connus sous le nom Turn-by-Turn, permettent un guidage clair par l'entremise de l'écran du conducteur, et permettent également au conducteur de garder les yeux sur la route.

---

## 14.8. Destination dans Google Maps

Il est possible d'entrer plusieurs types de destination dans Maps.

Différents types de destination peuvent être entrés dans le champ de recherche. En plus des adresses, il est possible d'entrer une destination précise, comme un musée, puis de demander les directions jusqu'à la destination. Il est également possible d'exécuter des recherches plus générales, par exemple, des bornes de charge, des restaurants et hôtels, puis de sélectionner l'un des résultats de recherche comme une destination pour obtenir les directions jusqu'à cette destination.

Si un compte Google est lié à la voiture, les destinations comme le domicile, le lieu de travail, les favoris et les dernières recherches des autres dispositifs peuvent être affichés dans Maps.

**i** Remarque

Une connexion médiocre peut avoir un effet négatif sur les fonctions.

## 14.9. Fonctions en ligne avec Google Maps

La voiture a besoin d'une connexion Internet pour assurer le fonctionnement complet de Maps. Quelques fonctions accessibles lorsque la voiture est en ligne sont indiquées ici.

Maps est régulièrement mis à jour avec des informations sur le trafic et des informations provenant des parkings, des stations de recharge et du compte Google connecté.

La fonction ne sont mentionnées qu'à titre d'exemples. Pour obtenir les plus récents renseignements sur les fonctions offertes et sur leur fonctionnement, visiter adresse [g.co/mapsincar](https://g.co/mapsincar) [<https://g.co/mapsincar>].

### Informations de circulation

Si la circulation se déplace lentement, des lignes oranges ou rouges sont affichées, selon la vitesse de déplacement de la circulation. Si la voiture perd la connexion Internet, les lignes de couleur disparaissent après quelques minutes lorsque les renseignements ne sont plus à jour. Les renseignements sur la circulation mis à jour s'affichent de nouveau lorsque la connexion est rétablie. La carte affiche également des informations sur différents types d'obstacles, comme des travaux routiers ou des accidents.

En cas d'accident ou de présence de tout autre obstacle le long de l'itinéraire, ou si un itinéraire plus rapide est possible, Maps suggère un autre itinéraire.

### Autre itinéraire

Une fois qu'une destination souhaitée a été entrée, un itinéraire est suggéré, de même que des itinéraires supplémentaires. Ces suggestions sont basées sur des facteurs, comme les paramètres systèmes, les renseignements sur la circulation, la distance estimée et la durée du trajet. Choisir un autre itinéraire à partir de la liste d'itinéraires suggérés, ou diriger la voiture vers l'itinéraire indiqué, ce qui est connu comme la conduite décide by steering.

Pour un changement d'itinéraire pendant la conduite, Google Maps vous redirige de manière dynamique selon les schémas de circulation actuels afin que vous puissiez éviter les embouteillages.

**i** Remarque

Les instructions ci-dessus sont des descriptions générales et incluent des fournisseurs tiers. La disponibilité, la procédure et la fonctionnalité sont sujettes à des changements ou à des variations.

## 14.10. Création de directions avec Google Maps

Entrez votre destination dans le champ de recherche et laissez Maps créer les directions.

- 1 Ouvrir Maps dans la vue d'accueil ou d'application .
- 2 Entrer une adresse ou un emplacement dans le champ de recherche.
  - > Un itinéraire est proposé et indiqué en bleu sur la carte. Les itinéraires supplémentaires sont affichés en gris. Le choix des routes peut varier, par exemple, si vous réglez les paramètres pour éviter les péages et les autoroutes.
- 3 Si une autre route est préférable, toucher l'icône pour obtenir l'aperçu de l'itinéraire, puis sélectionner un autre itinéraire.
- 4 Démarrer la navigation.
  - > Les directives de l'écran du conducteur et le guidage vocal <sup>[1]</sup> démarrent.

Maps peut également être commandé vocalement à l'aide de l'assistant Google <sup>[2]</sup>.

### Remarque

Les instructions ci-dessus sont des descriptions générales et incluent des fournisseurs tiers. La disponibilité, la procédure et la fonctionnalité sont sujettes à des changements ou à des variations.

Visiter l'adresse [g.co/mapsincar](https://g.co/mapsincar) [<https://g.co/mapsincar>] pour obtenir de plus amples renseignements.

### Avertissement

Parmi celles-ci, on peut mentionner :

- Diriger toute votre attention sur la route et assurez-vous d'être parfaitement concentré sur la conduite.
- Respecter le code de la route et agir avec discernement pendant les trajets.
- La circulation peut être affectée par la météo ou la saison, ce qui peut rendre certaines recommandations moins fiables.

### Ajout de destinations intermédiaires dans un itinéraire existant

- 1 Sélectionner un raccourci.
- 2 Sélectionner la destination intermédiaire.
  - > L'itinéraire est reconfiguré.

## Information sur le trajet sur le panneau de navigation

Le contenu de ce guide représente l'état du guide de l'utilisateur au moment de l'impression et pourrait ne pas être entièrement valide dans le futur. Pour de plus amples renseignements, veuillez consulter l'avis de non-responsabilité complète à la première page.

Lorsqu'un itinéraire a été entré dans Maps, le panneau de navigation affiche les informations sur le trajet ci-dessous de la prochaine destination immédiate du voyage :

- Durée du trajet
- Distance jusqu'à une destination intermédiaire
- Heure d'arrivée estimée, HAE <sup>[3]</sup>
- Le nom de la destination intermédiaire suivante
- Renseignements uniques pour voitures électriques, p.ex., niveau de batterie estimé à l'arrivée.

Il est possible de mettre fin au guidage en cours directement depuis le panneau.

L'information affichée concerne la prochaine destination immédiate. La destination finale du trajet n'est affichée que lorsqu'il n'y a plus de destinations intermédiaires.

<sup>[1]</sup> Le guidage vocal peut être activé dans les paramètres de l'application Maps par l'entremise de l'écran central.

<sup>[2]</sup> L'assistant Google n'est pas offert dans toutes les langues.

<sup>[3]</sup> Heure d'arrivée estimée

# 15. Roues et pneus

---

## 15.1. Pour changer une roue

---

### 15.1.1. Changement de roue

Les remplacements de roue doivent toujours être exécutés correctement. Les instructions sur la dépose et la repose d'une roue, et sur ce qui est important à mémoriser sont fournies ci-dessous. Les dimensions du pneu doivent être adaptées au véhicule.

#### **Avertissement**

- Si un pneu doit être remplacé à proximité de la circulation, tous les passagers doivent se déplacer en lieu sûr.
- Utiliser un cric\* conçu pour le véhicule lorsque vous changez une roue. Pour tout autre travail sur le véhicule, utiliser des béquilles pour soutenir le véhicule.
- Ne rampez jamais dessous et ne placez jamais une partie de votre corps sous un véhicule supporté par un cric.
- Personne ne peut rester dans le véhicule levé sur un cric.

#### **Important**

Si un cric\* est fourni la voiture, il est conçu pour être utilisé uniquement dans des situations temporaires comme le changement de roues lors d'une crevaison. Il faut utiliser uniquement le cric fourni avec votre modèle de véhicule en particulier pour lever le véhicule. Si le véhicule doit être levé plus souvent ou pendant une période prolongée, l'utilisation d'un cric de garage ou d'un treuil est recommandée. Toujours suivre les directives d'utilisation de ce dispositif.

Lorsqu'il n'est pas utilisé, le cric devrait être conservé dans son compartiment de rangement sous le plancher du compartiment à bagages. Abaisser complètement le cric pour pouvoir le ranger.

### Retrait d'une roue

Lire l'ensemble des directives avant de commencer. Sortir les outils requis avant de soulever la voiture.

- 1 Allumer les feux de détresse du véhicule si un remplacement de roue doit être réalisé dans une zone avec circulation.
- 2 S'assurer que le frein de stationnement est serré et engager la position de stationnement (P).
- 3 Placer des cales devant et derrière les roues qui sont toujours sur le sol. Par exemple, utiliser des gros blocs de bois ou des grandes pierres.

- 4 En utilisant la clé de roue\*, visser l'œillet de remorquage en place aussi loin que possible.



- 5 Retirer les chapeaux en plastique des boulons de roue à l'aide d'un outil adéquat ou tirer le chapeau de roue.



- 6 Avec la voiture toujours sur le sol, utiliser la clé/l'œillet de remorquage pour desserrer les boulons de roue entre  $\frac{1}{2}$  et 1 tour en appuyant vers le bas (dans le sens antihoraire). Toujours commencer par les boulons de roue verrouillables\*.
- 7 Suivre les directives sur le levage sécuritaire d'une voiture avec un cric.
- 8 Lever le véhicule jusqu'à ce que la roue à remplacer tourne librement. Dévisser les boulons de roue et extraire la roue.

## Montage d'une roue

- 1 Nettoyer la surface entre la roue et le moyeu de roue.
- 2 Lever la roue en place. S'assurer que les pneus de la bonne dimension sont installés à la bonne position pour les voitures dont les pneus avant et arrière sont différents ou de dimensions différentes. Serrer convenablement les boulons de la roue.  
**Ne pas** graisser les filets de boulon de roue.
- 3 Abaisser le véhicule pour empêcher la roue de tourner.
- 4 Serrer les boulons de roue en diagonale (comme illustré). Il est important que les boulons de roue soient serrés convena-

blement. Les serrer à 140 Nm (103 livres-pied). Utiliser une clé dynamométrique pour vérifier le couple de serrage.



**5** Selon l'équipement de pneu :

- Replacer le chapeau de roue sur les écrous de roue en s'assurant qu'il s'ajuste en utilisant des marqueurs de guidage, puis appuyer dessus.
- Presser les caches de plastique sur les boulons de roue.

**6** Contrôler la pression des pneus et mémoriser la nouvelle pression des pneus dans le système de surveillance de la pression des pneus\*

**⚠ Avertissement**

Les boulons de roue peuvent nécessiter d'être serrés à nouveau plusieurs jours après un changement de roue. Les variations de température et les vibrations peuvent provoquer un léger desserrement de ceux-ci.

**i Remarque**

- Après le gonflage d'un pneu, toujours replacer le capuchon de la valve pour éviter des dégâts à la valve causés par le gravier, la saleté, etc.
- Utiliser uniquement des capuchons de valve en plastique. Des capuchons métalliques peuvent se corroder et devenir difficiles à enlever.

\* Option/accessoire.

## 15.1.2. Cric\*

Le cric peut être utilisé pour lever le véhicule pour changer une roue par exemple.



**!** Important

Si un cric\* est fourni la voiture, il est conçu pour être utilisé uniquement dans des situations temporaires comme le changement de roues lors d'une crevaison. Il faut utiliser uniquement le cric fourni avec votre modèle de véhicule en particulier pour lever le véhicule. Si le véhicule doit être levé plus souvent ou pendant une période prolongée, l'utilisation d'un cric de garage ou d'un treuil est recommandée. Toujours suivre les directives d'utilisation de ce dispositif.

Lorsqu'il n'est pas utilisé, le cric devrait être conservé dans son compartiment de rangement sous le plancher du compartiment à bagages. Abaisser complètement le cric pour pouvoir le ranger.

Le cric doit être manœuvré à la position correcte pour le placer.

**i** Remarque

Pour les véhicules avec le réglage d'assiette\* : Si le véhicule est équipé d'une suspension pneumatique, cette fonction doit être désactivée avant que le véhicule soit levé sur une remorqueuse.

\* Option/accessoire.

## 15.1.3. Boulons de roue

Les boulons de roue maintiennent la roue en place sur le moyeu de la roue.

N'utiliser que les jantes qui ont été testées et approuvées par Volvo et appartiennent à la gamme de produits Volvo d'origine.

Utiliser une clé dynamométrique pour vérifier le couple de serrage des boulons de roue.

**Ne pas** graisser les filets de boulon de roue.



 **Avertissement**

Les boulons de roue peuvent nécessiter d'être serrés à nouveau plusieurs jours après un changement de roue. Les variations de température et les vibrations peuvent provoquer un léger desserrement de ceux-ci.

 **Important**

Les boulons de roue doivent être serrés à 140 Nm. (103 livres-pied). Un serrage excessif ou insuffisant peut endommager les joints filetés.

## Trousse de boulon de roue verrouillable \*

Pour desserrer ou serrer les boulons de roue verrouillables, tourner la clé dans le boulon de verrouillage jusqu'à ce qu'elle soit entièrement engagée dans les rainures codées. Toujours commencer par les boulons de roue verrouillables si la roue doit être déposée. Lors du montage de la roue, terminer avec la vis de blocage.

 **Important**

Penser à ne pas exercer de force de flexion lorsque vous desserrez ou serrez les boulons de roue. Cela peut endommager la rainure de codage du boulon de fixation et de la clé à molette et rendre ainsi impossible le montage ou le démontage de la roue.

Lorsque la clé de roue\* n'est pas utilisée, elle doit être rangée à son emplacement dans le bloc de mousse sous le plancher du coffre. Il est important de respecter cette consigne pour que l'outil soit disponible lorsque la voiture est apportée à un atelier de réparation. Si vous perdez la clé, communiquez avec le concessionnaire Volvo.

\* Option/accessoire.

## 15.1.4. Roue de secours

La roue de secours<sup>[1]</sup> est une Temporary Spare et peut être utilisée pour remplacer temporairement un pneu crevé sur l'une des roues régulières du véhicule.

La roue de secours est uniquement conçue pour une utilisation provisoire. La remplacer par une roue normale dès que possible.

Les caractéristiques de conduite du véhicule changent et la garde au sol se réduit lorsque la roue de secours est utilisée. Ne pas laver le véhicule dans une station de lavage automatique en utilisant la Temporary Spare.

La pression de pneu recommandée doit être maintenue quelle que soit la position à laquelle la roue de secours temporaire est utilisée sur le véhicule.

Si la roue de secours est endommagée, il est possible d'en acheter une nouvelle auprès d'un concessionnaire Volvo.

 **Avertissement**

La législation actuelle interdit l'utilisation d'une roue de secours temporaire autrement que pour le remplacement temporaire d'un pneu perforé. Le pneu temporaire doit être remplacé dès que possible par un pneu normal. Le comportement routier peut être affecté par l'utilisation d'une roue de secours.

 **Avertissement**

- Ne jamais dépasser la vitesse de 80 km/h (50 mph) lorsqu'une roue de secours est montée sur le véhicule.
- La voiture ne doit jamais être conduite avec plus d'une roue « Temporary Spare » montée.
- Le fait de conduire avec une roue de secours peut altérer les caractéristiques de conduite du véhicule. Remplacer la roue de secours par une roue normale aussitôt que possible.
- La roue de secours est plus petite que la roue normale ce qui affecte la garde au sol du véhicule. Lorsqu'une roue de secours est montée, prenez garde aux bordures élevées et ne lavez pas le véhicule dans un lave-auto.
- Respecter la pression de gonflage de pneu recommandée par le fabricant pour leur de secours.
- Sur les véhicules à traction intégrale, l'entraînement de l'essieu arrière peut être déconnecté.
- Si la roue de secours est montée sur l'essieu avant, ne pas utiliser des chaînes à neige.
- La roue de secours ne doit pas être réparée.

 **Important**

La voiture ne doit pas rouler si elle est équipée de roues de dimensions différentes ou d'un pneu de rechange autre que celui pour lequel la voiture est approuvée. L'utilisation de pneus de dimensions différentes peut causer des dommages importants à la boîte de vitesses de la voiture en raison des circonférences de roulement différentes.

Les voitures conçues pour des pneus ou des roues avant et arrière de dimensions différentes doivent être dotées de pneus de même type et de même marque sur les essieux avant et arrière.

<sup>[1]</sup> Non disponible sur tous les modèles.

## 15.1.5. Utilisation de la roue de secours

Observer ces consignes pour utiliser la roue de secours<sup>[1]</sup>.

## Accès à la roue de secours



L'illustration est générique et l'aspect peut différer.

La roue de secours se trouve sous le plancher de l'espace utilitaire dans l'espace de la roue de secours. La roue de secours est fixée avec le même boulon que celui qui est fixé dans la carrosserie. Le bloc de mousse contient tous les outils nécessaires pour remplacer une roue.

- 1 Ouvrir le plancher du compartiment à bagages.
- 2 Dévisser le boulon de retenue.
- 3 Dégager la roue de secours.

## Rangement d'une roue de secours dégonflée

- 1 Revisser le boulon de retenue de la roue de secours.

### ! Important

Ne pas essayer de dévisser la partie inférieure de la vis de fixation si elle est fixée dans la carrosserie. Elle risque de se briser.

Si l'attache inférieure de la vis de fixation au-dessous de la roue de secours se desserre de la carrosserie, la replacer dans l'orifice et la faire tourner dans le sens horaire pour la rattacher.

### ! Avertissement

Dans les voitures équipées d'une batterie de 48 V, la vis est fixée dans le boîtier de batterie plutôt que dans la carrosserie. Si la partie inférieure de la vis de fixation reste en place après la dépose de la roue de secours, elle doit être retirée pour éviter tout risque d'écrasement quand le pneu endommagé est remis en place.

- 2 Replacer les outils à leur emplacement correct dans le bloc de mousse.

Le contenu de ce guide représente l'état du guide de l'utilisateur au moment de l'impression et pourrait ne pas être entièrement valide dans le futur. Pour de plus amples renseignements, veuillez consulter l'avis de non-responsabilité complète à la première page.

- 3 Abaisser ensuite le plancher du compartiment à bagages/coffre et placer le pneu crevé dans le coffre/compartiment à bagages.

<sup>[1]</sup> Non disponible sur tous les modèles.

---

## 15.1.6. Chaînes à neige

En utilisant des chaînes pour la neige et des pneus pour la neige, l'adhérence est améliorée en hiver.

Volvo ne recommande que des chaînes pour la chaîne ne soient pas utilisées sur des roues de dimensions supérieures à 18 pouces

 **Avertissement**

Utiliser des chaînes à neige d'origine Volvo ou des chaînes équivalentes qui sont adaptées au modèle du véhicule ainsi qu'à la taille des pneus et des roues. Seules les chaînes à neige **d'un côté** sont autorisées.

En cas de doute au sujet des chaînes à neige, Volvo recommande de s'adresser à un atelier Volvo autorisé. L'utilisation des chaînes à neige incorrecte peut sérieusement endommager le véhicule et entraîner un accident.

L'utilisation de chaînes à neige peut entraîner la défaillance du système de surveillance de pression des pneus\* <sup>[1]</sup>.

 **Important**

Vous pouvez utiliser des chaînes à neige sur votre véhicule, avec certaines restrictions :

- Toujours respecter scrupuleusement les directives d'installation du fabricant. Installer les chaînes le plus serré possible et les resserrer périodiquement.
- Monter les chaînes à neige uniquement sur les roues avant du véhicule (s'applique également aux véhicules à traction intégrale).
- Si des pneus et roues accessoires, de marché secondaire ou « personnalisés » de dimensions différentes des roues d'origine sont utilisés, les chaînes à neige ne peuvent PAS être utilisées dans certains cas. Il faut maintenir une distance suffisante entre les chaînes, les freins et les composants de la suspension et de la carrosserie.
- Vérifier la réglementation locale au sujet de l'utilisation des chaînes pour la neige avant leur installation.
- Ne jamais dépasser la limite de vitesse maximale spécifiée par le fabricant des chaînes à pneu. Ne jamais dépasser 50 km/h (30 mph).
- Éviter les bosses, les trous et les virages serrés en roulant avec des chaînes pour la neige.
- Évitez de rouler sur des surfaces sans neige car cela use les chaînes à neige et les pneus.
- Les chaînes peuvent avoir un effet préjudiciable sur le comportement routier du véhicule. Évitez les virages à grande vitesse et les virages serrés, de même que les freinages avec roues bloquées.
- Certains types de chaînes à sangles affectent les composants de freinage et par conséquent ne doivent PAS être utilisés.

S'adresser à un distributeur Volvo pour plus d'information au sujet des chaînes pour la neige.

\* Option/accessoire.

<sup>[1]</sup> Tire Pressure Monitoring System (TPMS)

## 15.1.7. Pneus hiver

Les pneus hiver sont conçus pour la conduite en hiver.

Volvo recommande des pneus neiges avec des dimensions spécifiques. Les dimensions des pneus varient avec le type de moteur du véhicule. En roulant avec des pneus neiges, le type correct de pneus doit être monté sur les quatre roues.

## Conseils pour le remplacement des pneus neiges

En passant des pneus normaux aux pneus neiges, marquer les pneus conformément au côté de montage, par exemple **L** pour le côté gauche et **R** pour le côté droit.

S'adresser à un concessionnaire Volvo pour obtenir des conseils sur les types de jantes et de pneus les plus appropriés.

## Pneus à crampons

Les pneus cloutés doivent être rodés en parcourant 500–1000 km (300–600 miles) lentement et prudemment pour placer les clous correctement dans les pneus. Les pneus et particulièrement les clous durent alors plus longtemps.

### Remarque

Les lois relatives à l'utilisation de pneus cloutés peuvent varier. Toujours respecter les lois et réglementations locales.

## Profondeur de sculpture

À glace, la neige fondante et les basses températures sont beaucoup plus exigeantes pour les pneus que les conditions estivales. Dès lors, Volvo recommande de ne pas conduire avec des pneus neiges qui présentent une profondeur de sculpture inférieure à 4 mm (0,15 pouce).

## 15.1.8. Pneu plat

Allumer les feux de détresse en cas de pneu plat près de la circulation.

Écarter le véhicule de la circulation si c'est possible en toute sécurité. Au besoin, appeler l'assistance routière.

Si possible, quitter le véhicule du côté le moins fréquenté.

## Manipulation d'un pneu plat

Le véhicule est équipé soit d'un système d'étanchéité de pneu pour l'étanchéisation temporaire d'un pneu, soit d'une roue de secours<sup>[1]</sup>. Consulter la section concernée pour connaître les consignes.

<sup>[1]</sup> Non disponible sur tous les modèles.

## 15.1.9. Trousse d'outillage

Les outils pour par exemple le remorquage ou le remplacement des roues se trouvent dans le coffre du véhicule.



Exemples d'outils qui peuvent se trouver dans la voiture.

- 1 Cric\*
- 2 Outil pour retirer les caches en plastique des boulons de roue
- 3 Bidon pour le remplissage des liquides
- 4 Clé de roue\* et œillet de remorquage

Si la voiture est dotée d'une roue de secours\* <sup>[1]</sup>, elle comporte aussi un cric et une clé à écrou de roue au lieu de la trousse de réparation de perforation d'urgence.

\* Option/accessoire.

<sup>[1]</sup> Non disponible sur tous les modèles.

---

## 15.2. Pneus

---

### 15.2.1. Désignations des flancs des pneus

Les informations suivantes figurent sur le flanc d'un pneu.



La loi fédérale oblige les fabricants de pneus à inscrire des renseignements normalisés sur le flanc de chaque pneu (voir l'illustration).

Le véhicule a été homologué avec certaines combinaisons de roues et de pneus.

Les renseignements mentionnés ci-après apparaissent sur le flanc du pneu.

L'appellation du pneu :

**i Remarque**

La désignation suivante de pneu constitue **uniquement un exemple** et ce pneu particulier peut être indisponible pour votre véhicule.

1. 215 : la largeur du pneu (en millimètres) du bord de la bande de roulement au bord du flanc. Plus le nombre est élevé, plus le pneu est large.
2. 65 : le ratio entre la hauteur et la largeur du pneu en pourcentage.
3. R : Pneu radial (la mention RF et le symbole  indiquent que le véhicule est équipé de pneus à flancs renforcés pouvant rouler à plat en option<sup>[1]</sup>).
4. 15 : le diamètre de la jante (en pouces).
5. 95 : l'indice de charge du pneu. Dans cet exemple, un indice de charge de 95 égale une charge maximale de 690 kg (1521 lb).
6. H : indice de vitesse du pneu ou vitesse maximale à laquelle le pneu peut rouler pendant de longues périodes lorsque le véhicule transporte une charge admissible et que le pneu est gonflé à la bonne pression. Par exemple, H correspond à un indice de vitesse de 210 km/h (130 mph).

**i Remarque**

L'indice de charge et la cote de vitesse du pneu peuvent ne pas être indiqués sur le flanc parce que cela n'est pas exigé par la loi.

7. M+S or M/S = Mud and Snow (boue ou neige), AT = All Terrain (tout terrain), AS = All Season (toutes saisons)
8. U.S. DOT Tire Identification Number (TIN) : Le numéro commence par les lettres DOT et indique que le pneu respecte toutes les normes fédérales américaines. Les deux numéros suivants sont le code d'usine où le pneu a été fabriqué, les deux suivants sont le code de taille de pneu et les quatre derniers chiffres représentent la semaine et l'année de construction du pneu. Par exemple, 0717 signifie que le pneu a été fabriqué pendant la semaine 7 de 2017. Les chiffres intermédiaires sont des codes marketing utilisés à la discrétion du fabricant. Ces codes aident ce dernier à déterminer les pneus qui doivent faire l'objet d'un rappel pour raisons de sécurité.
9. Tire Ply Composition and Material Used : Indique le nombre de plis ou de couches de tissu enduites de caoutchouc dans la semelle ou le flanc. Le fabricant doit également indiquer les matériaux des plis de la bande de roulement et du flanc, soit l'acier, le nylon, le polyester ou autre.



10. Maximum Load : Indique la charge maximale en livres et en kilogrammes que le pneu peut porter. Consultez la plaque-étiquette d'information sur les pneus du véhicule qui se trouve sur le montant arrière pour connaître la bonne pression des pneus de votre véhicule.
11. Treadwear, Traction, and Temperature grades.
12. Maximum permissible inflation pressure: la quantité maximale de pression d'air pouvant être introduite dans le pneu. C'est le fabricant qui fixe cette limite.

## Speed Symbol

Un Speed Symbol (SS) de pneu indique la vitesse maximale à laquelle le pneu a été homologué et qui doit être au moins équivalente à la vitesse maximale du véhicule.

Les pneus d'hiver, avec ou sans clous, sont des exceptions et peuvent utiliser un SS inférieur. Lorsque des pneus d'hiver sont installés, le véhicule ne peut dépasser la vitesse mentionnée des pneus SS.

La vitesse du véhicule doit toujours être déterminée par la limite de vitesse signalée, l'état de la circulation et de la chaussée, et non par l'indication SS des pneus.

Le tableau suivant indique la vitesse maximale autorisée pour chaque SS.

M	130 km/h (81 mi/h)
Q	160 km/h (100 mi/h)
T	190 km/h (118 mi/h)
H	210 km/h (130 mi/h)
V	240 km/h (149 mi/h)
W	270 km/h (168 mi/h)
Y	300 km/h (186 mi/h)

### Avertissement

- Les dimensions des roues et des pneus de votre Volvo sont établies de façon à respecter des exigences très strictes en matière de stabilité et de tenue de route. Des ensembles roue-pneu non approuvés peuvent nuire à la stabilité et à la tenue de route de votre véhicule.
- Les dommages causés par la pose d'une combinaison non approuvée de dimensions de roues et de pneus ne sont pas couverts par la garantie de véhicule neuf. Volvo n'assume aucune responsabilité pour tout décès, blessure ou dépense susceptible d'être causé par ce genre d'installation.

[1] Les pneus à flancs renforcés pouvant rouler à plat peuvent ne pas être disponibles sur tous les modèles.

## 15.2.2. Classement uniforme de qualité des pneus

**TOUS LES PNEUS DES VÉHICULES À PASSAGERS DOIVENT NON SEULEMENT SE CONFORMER À CES CODES, MAIS ÉGALEMENT AUX NORMES DE SÉCURITÉ FÉDÉRALES..**

Les codes de qualité se trouvent, le cas échéant, sur le flanc du pneu, entre l'épaule de la bande de roulement et la largeur de section maximale. Par exemple :

## USURE DE LA BANDE DE ROULEMENT

Le code d'usure est une valeur comparative fondée sur le degré d'usure du pneu mis à l'essai dans des conditions contrôlées, sur un parcours d'essai défini par le gouvernement. Par exemple, un pneu dont le code est 150 s'usera une fois et demie (1 ½) moins vite sur le parcours du gouvernement qu'un pneu dont le code est 100. La performance relative des pneus dépend cependant des conditions réelles d'utilisation et nombre de pneus divergent considérablement de la norme en raison des variations dans les habitudes de conduite, des pratiques d'entretien, des différentes caractéristiques des roues et des variations climatiques.

## ADHÉRENCE

Les codes d'adhérence, du plus élevé au plus bas, sont AA, A, B et C, et indiquent le degré d'adhérence d'un pneu dans des conditions d'essai contrôlées, sur des surfaces d'essai définies par le gouvernement, en asphalte ou en béton. Un pneu codé C peut présenter des performances d'adhérence médiocres.

### Avertissement

Le code d'adhérence attribué à chaque pneu est déterminé selon des essais d'adhérence au freinage (en ligne droite) et ne concerne pas l'adhérence en virage.

## TEMPÉRATURE

Les codes de températures sont A (le plus élevé), B et C; ils représentent la résistance du pneu à la génération de chaleur et sa capacité à dissiper la chaleur dans des conditions d'essai contrôlées sur une roue d'essai en laboratoire intérieur déterminée. Exposé constamment à de hautes températures, le matériau du pneu peut dégénérer et réduire la durée de service du pneu; une température excessive peut provoquer la rupture soudaine du pneu. Le code C correspond au niveau de rendement minimal des pneus de tous les véhicules à passagers en vertu de la norme 109 du FMVSS. Les codes A et B représentent des niveaux de rendement sur la roue d'essai en laboratoire plus élevés que le minimum requis par la loi.

### Avertissement

Le code de température de ce pneu est déterminé pour un pneu bien gonflé, sans surcharge. La vitesse excessive, le sous-gonflage, une charge excessive, ou la combinaison de deux ou de tous ces facteurs peut provoquer un échauffement ou une défaillance du pneu.

## 15.2.3. Terminologie de pneu

On trouvera ci-dessous un glossaire de termes liés aux pneus.

Les fournisseurs de pneus peuvent utiliser des marquages, des notes ou des avertissements supplémentaires tels que charge standard, radial sans chambre à air, etc.

- Tire information placard : Plaque indiquant les dimensions, la pression de gonflage recommandée et le poids maximum pouvant être transporté par le véhicule pour le pneu d'origine.

Le contenu de ce guide représente l'état du guide de l'utilisateur au moment de l'impression et pourrait ne pas être entièrement valide dans le futur. Pour de plus amples renseignements, veuillez consulter l'avis de non-responsabilité complète à la première page.

- Tire Identification Number (TIN) : Numéro qui figure sur le flanc de chaque pneu fournissant des informations sur la marque, l'usine de fabrication, les dimensions et la date de fabrication du pneu.
- Inflation pressure : Mesure de la quantité d'air dans un pneu.
- Standard load : Catégorie de pneus P métriques ou métriques conçus pour supporter une charge maximale à 35 psi [37 psi (2,5 bars) pour les pneus métriques]. Le fait d'augmenter la pression de gonflage au-delà de cette pression n'accroît pas la capacité de charge du pneu.
- Extra load : Classe de pneus P-métriques ou métriques conçus pour supporter une charge maximale plus élevée à la pression de 41 psi [2,9 bars (43 psi), dans le cas des pneus métriques]. L'augmentation de la pression de gonflage au-delà de cette valeur ne fait pas augmenter la capacité de chargement du pneu.
- kPa : Kilopascal, unité métrique de mesure de la pression d'air.
- PSI : Livres par pouce carré, unité de mesure de la pression d'air.
- B-pillar : Élément structural situé sur le côté du véhicule à l'arrière de la porte avant.
- Bead area of the tire : Partie du pneu attenante à la jante.
- Sidewall of the tire : Partie située entre le talon et la semelle.
- Tread area of the tire : Partie du périmètre du pneu qui est en contact avec la route lorsque le pneu est monté sur le véhicule.
- Rim : Support métallique (roue) pour un pneu ou un ensemble pneu-chambre à air sur lequel reposent les talons du pneu.
- Maximum load rating : Chiffre indiquant la charge maximale en livres et en kilogrammes qu'un pneu peut supporter. Cette valeur est établie par le fabricant du pneu.
- Maximum permissible inflation pressure : Quantité maximale d'air sous pression pouvant être introduite dans le pneu. C'est le fabricant qui fixe cette limite.
- Recommended tire inflation pressure : Pression de gonflage déterminée par Volvo en fonction du type des pneus montés en usine sur le véhicule. Ces renseignements sont indiqués sur les plaques-étiquettes situées sur le montant arrière du côté du conducteur et dans le tableau des pressions de gonflage des pneus.
- Cold tires : On considère que les pneus sont froids lorsqu'ils sont à la même température que l'air environnant (ambiant). Ils atteignent normalement cette température lorsque le véhicule n'a pas roulé depuis au moins 3 heures.

## 15.2.4. Sens de rotation des pneus

Une flèche sur le flanc du pneu indique les pneus dont la semelle est conçue pour rouler dans une seule direction.

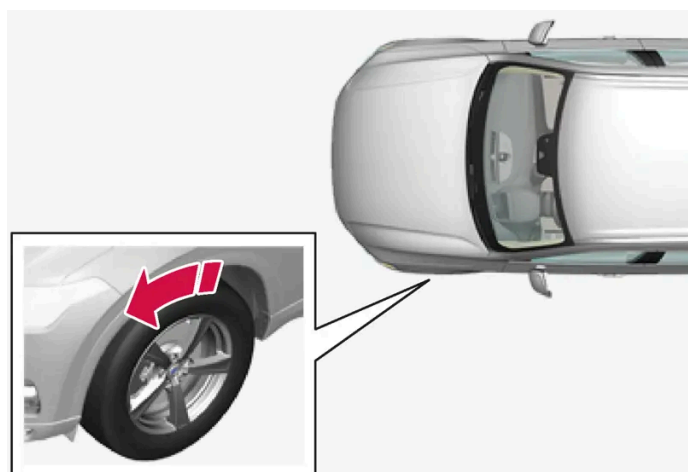

La flèche indique le sens de permutation des pneus.

- Les pneus doivent toujours tourner dans le même sens tout au long de leur durée de vie.
- Les pneus doivent toujours être déplacés entre l'avant et l'arrière et jamais de droite à gauche ou vice versa.
- Les pneus mal installés diminuent la capacité de freinage et l'habilité de manœuvrer dans la pluie, la neige et la neige fondante.
- Les pneus présentant le plus de bandes de roulement doivent toujours être placés sur les roues arrière afin de réduire le risque de dérapage en survirage.
- Sur les voitures dont les dimensions des roues ou des pneus avant et arrière sont différentes, il n'est pas permis de permuter les roues avant et arrière.
- Volvo recommande que la profondeur de sculpture des pneus avant ne soit pas beaucoup plus profonde que celle des pneus arrière afin de réduire les risques de dérapage en survirage sur les routes mouillées.

**i** Remarque

S'assurer que les pneus des essieux avant et arrière sont du même type, de même dimension et de même marque.

Les voitures dont les pneus avant et arrière sont de dimensions différentes doivent être dotées de pneus de même type et de même marque sur les essieux avant et arrière.

## 15.2.5. Indicateur d'usure de la semelle

L'indicateur d'usure de sculpture montre l'état de la sculpture de pneu.

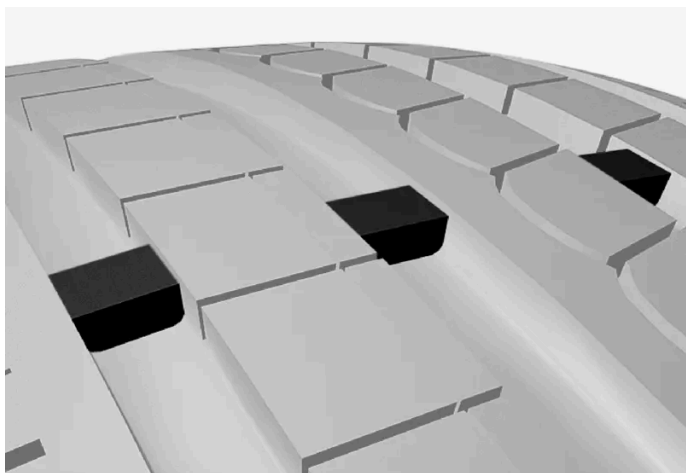

L'indicateur d'usure de sculpture est une bande étroite relevée traversant les sculptures longitudinales du pneu. Les lettres TWI (Tread Wear Indicator) sont visibles sur le flanc du pneu. Lorsqu'il reste environ 1,6 mm (1/16 pouce) sur la sculpture, la sculpture est à la même hauteur que l'indicateur d'usure de sculpture. Remplacer le pneu dès que possible. Lorsque la sculpture du pneu est basse, l'adhérence se réduit beaucoup sous la pluie ou dans la neige.

## 15.3. Pression de gonflage des pneus

Le contenu de ce guide représente l'état du guide de l'utilisateur au moment de l'impression et pourrait ne pas être entièrement valide dans le futur. Pour de plus amples renseignements, veuillez consulter l'avis de non-responsabilité complète à la première page.

---

## 15.3.1. Surveillance de la pression de gonflage

---

### 15.3.1.1. Système de surveillance de pression de gonflage des pneus\*

Le système de surveillance de la pression des pneus<sup>[1]</sup> génère un symbole d'avertissement dans l'écran du conducteur si la pression est trop basse dans un ou plusieurs pneus.



Ce symbole s'allume pour indiquer une basse pression de gonflage. Contrôler la pression de gonflage dans l'application **État de voiture**, dans l'écran central.

En cas de panne de système, le symbole d'avertissement de pression de gonflage clignote pendant environ une minute puis reste allumé.

#### Description du système

Le système de surveillance de pression des pneus mesure les différences de vitesse de rotation entre les roues à travers le système ABS pour déterminer si les pneus sont gonflés correctement. En cas de pression insuffisante, le diamètre du pneu (et par conséquent sa vitesse de rotation) change. En comparant les pneus entre eux, le système peut déterminer si la pression d'un ou plusieurs pneus est trop basse.

#### Généralités au sujet du système de surveillance de la pression des pneus

Dans la description suivante, le système de surveillance des pneus est généralement appelé TPMS.

Chaque pneu, y compris celui de la roue de secours<sup>[2]</sup>, doit être vérifié chaque mois. Lors de la vérification, le pneu doit être froid et gonflé à la pression de gonflage recommandée par le constructeur du véhicule, spécifiée sur l'étiquette de pression de pneu ou dans le tableau de pression de pneu. Si la voiture possède des pneus d'une taille différente de la taille recommandée par le constructeur, déterminer la pression de gonflage correcte pour ces pneus.

À titre de sécurité supplémentaire, le véhicule est équipé d'un système de surveillance de la pression des pneus (TPMS) qui alerte le conducteur si la pression d'un ou plusieurs pneus est trop basse. Si le symbole indicateur de basse pression de pneu s'allume, arrêter et vérifier les pneus dès que possible. Les gonfler à la pression correcte au besoin.

Rouler sur un pneu dégonflé peut surchauffer le pneu et conduire à une panne de pneu. Une basse pression de pneu réduit également le rendement du carburant et la durée de vie du pneu. Elle peut affecter la tenue de route et l'aptitude au freinage du véhicule. Veuillez remarquer que le TPMS ne remplace pas une maintenance correcte des pneus. Il est de la responsabilité du conducteur de maintenir une pression de pneu correcte, même si la pression n'a pas atteint le niveau de déclenchement du symbole indicateur de basse pression de pneu.

Le véhicule est également équipé d'un témoin de panne TPMS qui signale que le système fonctionne mal. Le témoin de panne TPMS est combiné avec le symbole indicateur de basse pression de pneu. Lorsque le système détecte un dysfonctionnement, le symbole dans l'écran du conducteur clignote pendant une minute environ puis reste allumé. Cette séquence se poursuit à chaque démarrage du véhicule aussi longtemps que le dysfonctionnement persiste. Lorsqu'un témoin de panne est allumé, le système peut ne pas être capable de détecter ou d'alerter le conducteur d'une basse pression de pneu comme prévu.

Les dysfonctionnements de TPMS peuvent survenir pour diverses raisons, telles que l'utilisation d'une roue de secours ou d'un autre pneu ou d'une autre roue qui empêche le fonctionnement du TPMS.

Toujours vérifier le témoin de dysfonctionnement TPMS après le remplacement d'un ou plusieurs pneus pour vérifier si le nouveau pneu ou la nouvelle roue permet le fonctionnement du TPMS.

## À retenir

- Après avoir remplacé un pneu ou ajusté la pression des pneus, veiller à toujours mémoriser une nouvelle valeur de pression dans le système.
- L'utilisation de chaînes à neige peut avoir une incidence sur le système de surveillance de pression des pneus. Cette situation est indiquée par un symbole et un message à l'écran du conducteur. Une fois que les chaînes à neige ont été retirées, tous les pneus devraient être vérifiés et ajustés à la pression de gonflage recommandée. Ensuite, la nouvelle pression de gonflage doit être sauvegardée dans le système de surveillance de pression des pneus.
- Si vous remplacez les pneus par des pneus d'une dimension différente de celle des pneus montés en usine, le système doit être réinitialisé en mémorisant une nouvelle valeur de pression pour ces pneus afin d'éviter de faux avertissements.
- Si une roue de secours<sup>[2]</sup> est utilisée, il est possible que le système de surveillance de la pression des pneus fonctionne mal étant donné les différences entre les roues.
- Le système ne remplace pas la nécessité d'une inspection et d'une maintenance régulière des pneus.
- Il est impossible de désactiver le système de surveillance de la pression.

### **Avertissement**

- Une pression incorrecte de gonflage peut causer une panne de pneu qui risque de faire perdre le contrôle du véhicule par le conducteur.
- Le système ne peut prévoir les dégâts soudains de pneu.

\* Option/accessoire.

<sup>[1]</sup> Tire Pressure Monitoring System (TPMS)

<sup>[2]</sup> Non disponible sur tous les modèles.

---

## 15.3.1.2. Affichage de l'état de pression des pneus dans l'écran central\*

Avec le système <sup>[1]</sup> de surveillance de la pression des pneus, l'état de la pression des pneus peut être consulté dans l'écran central.

## Vérification de l'état

Plusieurs minutes en roulant à une vitesse supérieure à 35 km/h (22 mi/h) sont nécessaires pour activer le système.

- 1 Appuyez sur  dans l'écran central.
- 2 Effleurer **État de voiture** pour afficher l'état de la pression des pneus.

\* Option/accessoire.

<sup>[1]</sup> Tire Pressure Monitoring System (TPMS)

---

### 15.3.1.3. Ce qu'il faut faire en cas d'avertissement de basse pression de pneu

Lorsque le système de surveillance de la pression des pneus, <sup>[1]</sup> avertit que la pression des pneus est trop basse, il faut agir en conséquence.



Vérifier et rectifier la pression des pneus lorsque le symbole de l'indicateur du système est allumé et que le message de basse pression des pneus est affiché.

- 1 Coupez le contact.
- 2 Vérifier la pression de gonflage des quatre pneus en utilisant un manomètre de pression de pneu.
- 3 Gonfler les pneus à la pression correcte, conformément à la pression recommandée pour les pneus montés en usine indiquée sur l'autocollant apposé sur le montant de porte côté conducteur.
- 4 Après avoir ajusté la pression des pneus, veiller à toujours la mémoriser dans le système en tant que nouvelle valeur de pression. Cette opération s'effectue via l'écran central. Cela ne peut se faire que lorsque la voiture est en marche et à l'arrêt.  
Noter que le symbole indicateur ne s'éteint pas jusqu'à ce que le stockage d'une nouvelle pression de pneu ait commencé.  
Plusieurs minutes de conduite sont requises à des vitesses supérieures à 35 km (22 mi/h) pour que le système soit en mesure de mémoriser la nouvelle valeur de référence.

 **Remarque**

Pour éviter les pressions incorrectes de gonflage, la pression doit être vérifiée pendant que les pneus sont froids. Les pneus sont considérés comme froids lorsqu'ils ont atteint la même température que la température ambiante (environ 3 heures après que le véhicule a roulé). Après avoir roulé quelques kilomètres, les pneus se réchauffent et la pression augmente.

 **Remarque**

- Après le gonflage d'un pneu, toujours replacer le capuchon de la valve pour éviter des dégâts à la valve causés par le gravier, la saleté, etc.
- Utiliser uniquement des capuchons de valve en plastique. Des capuchons métalliques peuvent se corroder et devenir difficiles à enlever.

 **Avertissement**

- Une pression incorrecte de gonflage peut causer une panne de pneu qui risque de faire perdre le contrôle du véhicule par le conducteur.
- Le système ne peut prévoir les dégâts soudains de pneu.

<sup>[1]</sup> Tire Pressure Monitoring System (TPMS)

## 15.3.1.4. Sauvegarde d'une nouvelle valeur de référence pour la surveillance de la pression des pneus\*

Pour le fonctionnement correct du système de surveillance de la pression des pneus<sup>[1]</sup>, les valeurs de référence de pression de pneu doivent être mémorisées. Cette procédure doit être exécutée chaque fois que les pneus sont remplacés ou que la pression des pneus est modifiée, de sorte que le système puisse avertir adéquatement lorsqu'il détecte une pression insuffisante.

Exécuter la procédure suivante pour mémoriser une nouvelle pression de pneus en tant que valeur de référence dans le système :

- 1 Coupez le contact.
- 2 Gonfler les pneus à la pression correcte, conformément à la pression recommandée pour les pneus montés en usine indiquée sur l'autocollant apposé sur le montant de porte côté conducteur.
- 3 Démarrez la voiture.
- 4 Appuyez sur  dans l'écran central.



5 Appuyer sur **État de voiture**.

6 Appuyer sur **Enregistrer la pression**. La voiture doit être en marche et à l'arrêt lors de l'enregistrement de la pression des pneus.

 **Remarque**

Le bouton **Enregistrer la pression** est utilisé pour sauvegarder les nouvelles valeurs de référence pour les pressions de gonflage de pneu dans le système de surveillance de pression de gonflage des pneus. Pour des raisons de sécurité, cette fonction est disponible uniquement lorsque la voiture est immobile et que le moteur est en marche.

7 La pression de gonflage des pneus doit être mémorisée après l'ajustement de la pression ou après le remplacement des pneus. Régler la pression de gonflage des pneus aux valeurs recommandées et appuyer sur **Confirmer** pour sauvegarder la pression de gonflage des pneus.

 **Remarque**

Pour éviter l'activation inopportune de la fonction **Enregistrer la pression**, il est nécessaire de confirmer une deuxième fois que la pression de gonflage du pneu doit être sauvegardée.

8 Conduire la voiture jusqu'à ce que la nouvelle pression des pneus ait été mémorisée. La nouvelle pression des pneus est mémorisée lorsque la voiture est conduite à une vitesse supérieure à 35 km/h (22 mi/h).

➤ Lorsque suffisamment de données ont été collectées pour que le système puisse détecter une basse pression des pneus, l'animation indiquant la progression de la mémorisation de la nouvelle valeur de référence disparaît de l'écran central.

Si le processus de mémorisation échoue, un message s'affiche.

 **Avertissement**

Les gaz d'échappement contiennent du monoxyde de carbone qui est un gaz incolore et inodore mais très toxique. La procédure de mémorisation d'une nouvelles valeur de pression des pneus doit donc toujours être exécutée à l'extérieur ou dans un atelier équipé d'un système d'aspiration des gaz d'échappement.

\* Option/accessoire.

[1] Tire Pressure Monitoring System (TPMS)

## 15.3.1.5. Messages de surveillance de la pression des pneus\*

De nombreux messages en rapport avec le système de surveillance de la pression des pneus<sup>[1]</sup> peuvent s'afficher. Voici plusieurs exemples.

Écran central : L'enregistrement des pressions est nécessaire en raison de la mise à jour du logiciel	Le logiciel a été mis à jour et la pression des pneus doit être à nouveau sauvegardée. Vérifier la pression des pneus et les gonfler si nécessaire.
Écran du conducteur : TPMS non disponible Ouvrir l'application d'état de la voiture pour mémoriser la pression	Le symbole d'indicateur clignote et change à un allumage constant après environ 1 minute. Pour plus d'informations, consulter le statut de la voiture sur l'écran central.
Écran du conducteur : Pression des pneus basse Vérifiez l'appli. d'état de la voiture dans l'écran central	Le symbole indicateur s'allume pour indiquer que la pression d'un ou plusieurs pneus est trop basse. Pour plus d'informations, consulter le statut de la voiture sur l'écran central.
Écran du conducteur : Système de pression de gonflage temporairement non disponible	Le symbole indicateur clignote pendant 1 minute puis reste allumé. Le système est temporairement indisponible et sera activé momentanément.
Écran du conducteur : Entretien requis du système de pression de gonflage	Le symbole indicateur clignote pendant 1 minute puis reste allumé. Certaines fonctions du système de surveillance de la pression des pneus (TPMS) peuvent exiger d'éteindre et de verrouiller le véhicule pendant 6 minutes pour que le module de commande se réinitialise. Si le système ne fonctionne toujours pas correctement, contactez un atelier <sup>[2]</sup> .

\* Option/accessoire.

<sup>[1]</sup> Tire Pressure Monitoring System (TPMS)

<sup>[2]</sup> Un atelier Volvo autorisé est recommandé.

## 15.3.2. Vérification de la pression des pneus

Une pression de pneu correcte permet d'améliorer la stabilité de conduite, d'économiser de l'énergie et de prolonger la durée de vie des pneus.

La pression des pneus diminue au fil du temps, ce qui est normal. La pression des pneus varie également avec la température ambiante. Des pneus dégonflés peuvent surchauffer le véhicule et causer des dégâts. La pression des pneus affecte le confort, le bruit de la route et les caractéristiques de conduite.

La pression des pneus doit être vérifiée chaque mois. Gonfler les pneus à la pression de gonflage recommandée à froid afin de maintenir une bonne performance des pneus. Des pneus trop gonflés peuvent causer une usure inégale de sculpture.

Utiliser un manomètre de pression d'air et vérifier la pression de gonflage sur tous les pneus, y compris la roue du secours<sup>[1]</sup>, au moins une fois par mois et avant les longs trajets. Volvo recommande l'achat d'un manomètre de pression d'air fiable étant donné que les manomètres automatiques des stations services peuvent être des services imprécis.

### Avertissement

- Le sous gonflage est la cause la plus fréquente de défaillance des pneus. Il peut entraîner la fissuration des pneus, la séparation de la bande de roulements ou l'éclatement. Il en résulte une maîtrise réduite du véhicule qui peut entraîner un risque accru de blessures.
- Les pneus insuffisamment gonflés réduisent la capacité de charge de votre véhicule.

## Pneus froids

Le contenu de ce guide représente l'état du guide de l'utilisateur au moment de l'impression et pourrait ne pas être entièrement valide dans le futur. Pour de plus amples renseignements, veuillez consulter l'avis de non-responsabilité complète à la première page.

On doit vérifier la pression lorsque les pneus sont froids. On considère que les pneus sont froids lorsque leur température est la même que celle de l'air environnant (ambiant). Cette température est normalement atteinte lorsque la voiture est restée stationnée pendant au moins trois heures.

Après avoir conduit sur environ 1,6 km (1 mille), les pneus sont considérés comme chauds. Si vous devez conduire davantage pour pouvoir gonfler les pneus, vérifier d'abord la pression des pneus et la consigner. Gonflez ensuite jusqu'à une pression appropriée lorsque vous arrivez à la pompe.

Lorsque la température ambiante change, la pression de gonflage change également. Une baisse de température de 10 degrés cause une baisse correspondante de pression de gonflage de 7 kPa (1 psi). Vérifier la pression de gonflage des pneus régulièrement et la régler à la pression correcte, ce qui figure sur l'autocollant d'information des pneus du véhicule ou l'étiquette d'homologation.

Si vous vérifiez la pression de gonflage lorsque les pneus sont chauds, ne jamais relâcher d'air. Les pneus deviennent chauds après avoir roulé et il est normal pour les pneus chauds de présenter une pression de gonflage supérieure à la pression recommandée pour les pneus froids. Un pneu chaud avec une pression de gonflage égale ou inférieure à la pression recommandée pour les pneus froids peut être significativement dégonflé.

<sup>[1]</sup> Indisponible sur certains modèles

---

## 15.3.3. Réglage de la pression des pneus

La pression des pneus diminue au fil du temps, ce qui est normal. La pression des pneus doit dès lors être réglée pour maintenir la pression recommandée des pneus.

Gonfler les pneus à la pression de gonflage recommandée à froid afin de maintenir une bonne performance des pneus et une usure régulière de la bande de roulement.

### Remarque

Pour éviter les pressions incorrectes de gonflage, la pression doit être vérifiée pendant que les pneus sont froids. Les pneus sont considérés comme froids lorsqu'ils ont atteint la même température que la température ambiante (environ 3 heures après que le véhicule a roulé). Après avoir roulé quelques kilomètres, les pneus se réchauffent et la pression augmente.

- 1 Déposer le capuchon de la valve du pneu et appuyer fermement sur le manomètre de pression d'air sur la valve.
- 2 Gonfler le pneu à la pression correcte, conformément à la pression recommandée pour les pneus montés en usine indiquée sur l'autocollant apposé sur le montant de porte côté conducteur.
- 3 Visser à nouveau le capuchon sur la valve.

**i Remarque**

- Après le gonflage d'un pneu, toujours replacer le capuchon de la valve pour éviter des dégâts à la valve causés par le gravier, la saleté, etc.
- Utiliser uniquement des capuchons de valve en plastique. Des capuchons métalliques peuvent se corroder et devenir difficiles à enlever.

- 4 Inspecter visuellement le pneu pour vous assurer de l'absence de clous et d'autres objets incrustés qui risquent de perforer le pneu et de causer une fuite d'air.
- 5 Vérifier les flancs afin de vous assurer qu'il n'y a aucune entaille, coupure, bosse ou autre irrégularité.
- 6 Répéter la procédure pour chaque pneu, y compris celui de la roue de secours<sup>[1]</sup>.

**i Remarque**

Si vous avez trop gonflé le pneu, libérez de l'air en appuyant sur la tige métallique au centre de la valve. Il faut ensuite révéifier la pression avec le manomètre.

Certains pneus de secours doivent être gonflés à une pression plus élevée que celle des autres pneus du véhicule. Consulter le tableau de pression de gonflage des pneus ou l'étiquette de gonflage des pneus.

<sup>[1]</sup> Non disponible sur tous les modèles.

## 15.3.4. Pression de pneu approuvée

Les pressions suivantes de pneu sont recommandées par Volvo pour votre véhicule. Se référer à la plaque-étiquette de gonflage des pneus pour connaître les informations spécifiques aux pneus montés sur le véhicule à l'usine.

Dimension des pneus	Pression des pneus à froid jusqu'à cinq personnes	
	Avant psi (kPa)	Arrière psi (kPa)
245/45 R18 255/40 R19	35 (240)	35 (240)
255/35 R20	36 (250)	36 (250)
Roue de secours à usage temporaire T125/80 R18	60 (420)	60 (420)

## 15.3.5. Emplacement de l'étiquette de pression de gonflage des pneus

L'étiquette de pression des pneus du montant B côté conducteur (entre les portes avant et arrière) indique la pression de pneu pour différentes charges et vitesses.

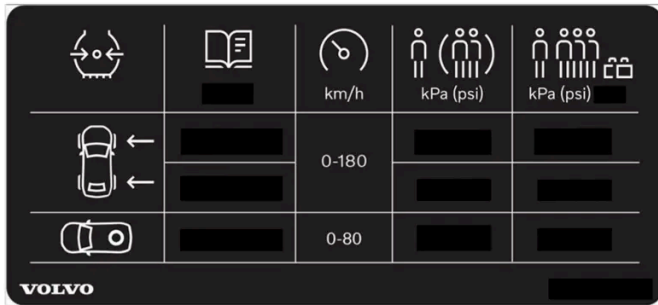

Étiquette de pression des pneus

L'autocollant spécifie la désignation des pneus montés en usine sur le véhicule, ainsi que les limites de charge et les pressions de gonflage.

### *i* Remarque

Les autocollants du manuel de conduite et d'entretien ne sont pas toujours identiques à ceux qui se trouvent dans le véhicule. L'objectif est de présenter leur aspect approximatif et le remplacement sur le véhicule. L'information qui s'applique à votre véhicule en particulier se trouve sur l'autocollant du véhicule.

## 15.4. Réparation temporaire de l'étanchéité de pneu

### 15.4.1. Système d'obturation de pneu

Le système d'obturation de pneu <sup>[1]</sup> (TMK) peut être utilisé pour assurer l'étanchéité d'un trou dans le pneu ou pour vérifier et régler la pression de gonflage du pneu.

Les modèles équipés d'une roue de secours <sup>[2]</sup> ne possèdent pas de système d'obturation de pneu.

## **Avertissement**

### **Proposition 65 de l'État de Californie**

Lorsque vous utilisez une voiture de tourisme ou y effectuez des travaux d'entretien ou de maintenance, vous pouvez être exposé à des produits chimiques, y compris les gaz d'échappement, le monoxyde de carbone, les phtalates et le plomb, qui sont connus dans l'État de la Californie pour causer le cancer, des malformations congénitales ou autres anomalies de la reproduction. Minimisez l'exposition en évitant d'inhaler les gaz d'échappement, en ne laissant pas le moteur tourner au ralenti plus qu'il n'est nécessaire, en entretenant le véhicule dans un endroit bien ventilé et en portant des gants ou en vous lavant les mains fréquemment lors de l'entretien du véhicule. Pour plus d'informations, consultez le site [www.P65Warnings.ca.gov/passenger-vehicle](http://www.P65Warnings.ca.gov/passenger-vehicle) [<https://www.p65warnings.ca.gov/products/passenger-vehicle>].

Le système d'étanchéité de pneu se compose d'un compresseur et d'un flacon contenant une pâte d'étanchéité. La réparation est uniquement temporaire.

### **Remarque**

Le mastic d'étanchéité rebouche efficacement les pneus dont les bandes de roulements sont perforés mais risquent de ne pas être capables de reboucher complètement des perforations sur le flanc du pneu. Ne pas utiliser le système de réparation de l'étanchéité de pneu sur des déchirures, des fissures de grande taille ou des dégâts similaires.

### **Remarque**

Le compresseur est destiné à une réparation urgente et temporaire d'une crevaison. Il est homologué par Volvo.

## **Emplacement**

La trousse de réparation de perforation se trouve dans un bloc de mousse sous le plancher du compartiment à bagages.



## **Date de péremption du liquide d'étanchéité**

Le flacon de liquide d'étanchéité doit être remplacé si sa date de péremption est dépassée (voir l'autocollant du flacon). Traiter le flacon usagé comme un déchet dangereux.

[1] Certains modèles seulement.

<sup>[2]</sup> Non disponible sur tous les modèles.

## 15.4.2. Gonfler les pneus au moyen du compresseur inclus dans la trousse de réparation de crevaison.

Les pneus d'origine du véhicule peuvent être gonflés en utilisant le compresseur du système d'étanchéisation des pneus.

- 1 Le compresseur doit être désactivé. Le commutateur doit occuper la position 0 (arrêt), le câble électrique et le flexible doivent être retirés.
- 2 Dévisser le capuchon de valve de pneu et visser le connecteur de valve de flexible aussi loin que possible sur la valve. Veiller à ce que la valve d'échappement d'air du flexible de compresseur soit complètement fermée.
- 3 Connecter le câble électrique à la prise électrique 12 V la plus proche et faire démarrer le véhicule.

 **Avertissement**

L'inhalation des vapeurs d'échappement peut blesser brièvement. Le moteur du véhicule ne peut tourner dans un espace fermé ou sans ventilation suffisante.

 **Avertissement**

Ne jamais laisser d'enfants sans surveillance dans le véhicule pendant que la voiture est en marche.

- 4 Faire démarrer le compresseur en déplaçant le commutateur à la position I (marche).

5  **Important**

Risque de surchauffe. Le compresseur ne peut fonctionner pendant plus de 10 minutes à la fois.

Gonfler le pneu à la pression mentionnée sur l'autocollant de pression de pneu du montant de porte côté conducteur. Si la pression de gonflage est excessive, utiliser la valve de détente d'air pour relâcher l'air.

- 6 Désactiver le compresseur. Déposer le flexible et le câble électrique.
- 7 Revisser le capuchon de la valve sur le pneu.
- 8 Au besoin, enregistrer la nouvelle pression des pneus dans le système pour la surveillance de la pression des pneus.\*

**i Remarque**

- Après le gonflage d'un pneu, toujours replacer le capuchon de la valve pour éviter des dégâts à la valve causés par le gravier, la saleté, etc.
- Utiliser uniquement des capuchons de valve en plastique. Des capuchons métalliques peuvent se corroder et devenir difficiles à enlever.

**i Remarque**

Le compresseur est un appareil électrique. Respecter les réglementations locales en matière de gestion des déchets.

\* Option/accessoire.

## 15.4.3. Utilisation du système d'obturation de pneu

Le nécessaire de réparation d'urgence de crevaison (TMK<sup>[1]</sup>) sert à réparer une crevaison. Lire toutes les consignes avant l'utilisation.

### Aperçu



- 1 Câble électrique
- 2 Tuyau
- 3 Valve d'échappement d'air
- 4 Couvercle de protection du tuyau
- 5 Autocollant de limite de vitesse
- 6 Porte-bouteille (couvercle orange)
- 7 Jauge de la pression d'air



8 Flacon de patte d'étanchéité

9 Commutateur

## Branchement

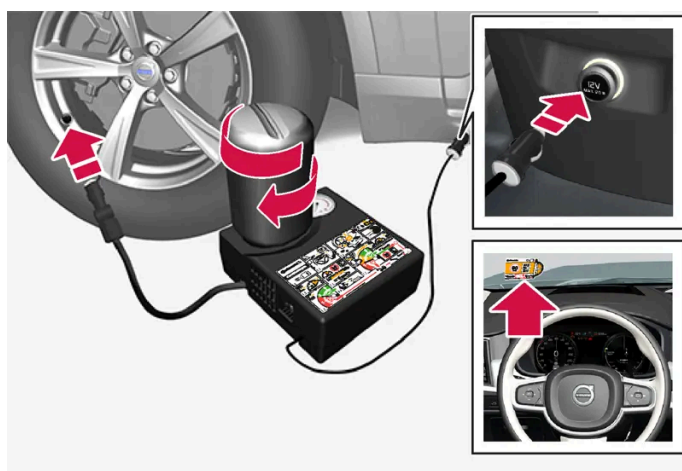

### *i* Remarque

Ne pas briser le sceau du flacon avant l'utilisation. Le sceau est brisé automatiquement lorsque le flacon est vissé en place.

 **Avertissement**

Veillez garder en tête les points suivants lorsque vous utilisez le système d'obturation de pneu :

- Le flacon de pâte d'étanchéité (n° 8 dans l'illustration) contient 1) du caoutchouc latex naturel et 2) de l'éthane-diol. Ces substances sont toxiques si elles sont ingérées.
- Le contenu de cette bouteille peut causer des réactions allergiques sur la peau ou être autrement potentiellement nocif pour la voie respiratoire, la peau, le système nerveux central et les yeux.

Précautions :

- Conserver hors de la portée des enfants.
- Ne pas ingérer le contenu.
- Éviter le contact prolongé ou répété avec la peau. Si du liquide d'étanchéité est entré en contact avec vos vêtements, retirez-les.
- Bien se laver après la manipulation.

Premiers soins :

- Peau : Nettoyer les zones affectées de la peau avec du savon et de l'eau. Consulter un médecin si des symptômes se manifestent.
- Yeux : Rincer à grande eau pendant au moins 15 minutes et soulever parfois les paupières inférieures et supérieures. Consulter un médecin si des symptômes se manifestent.
- Inhalation : Amener la personne exposée à l'extérieur. Si l'irritation persiste, consulter un médecin.
- Ingestion : Ne PAS provoquer les vomissements sauf indication contraire du personnel médical. Consulter un médecin.
- Élimination : Éliminer ce matériel et son contenu dans un point de collecte des déchets dangereux ou spéciaux.

 **Avertissement**

Ne pas retirer la bouteille ou le flexible d'air pendant que le nécessaire de réparation de crevaison est utilisé.

 **Remarque**

Si la perforation a été causée par un clou ou un objet semblable, laisser l'objet dans le pneu. L'objet permet de sceller le trou.

## 1 Préparatifs

Activer les feux clignotants de détresse si le système d'obturation de pneu doit être utilisé dans une zone de circulation.

- 2 Peler l'étiquette de limitation de vitesse du côté du compresseur. Poser l'autocollant de manière clairement visible sur le pare-brise pour rappeler au conducteur de ne pas dépasser cette limite de vitesse. Ne pas rouler plus vite que 80 km/h (50 mph) en utilisant un pneu qui a été temporairement réparé au moyen du système d'étanchéité de pneu.

- 3 Vérifier si le commutateur est en position 0 (arrêt). Extraire le câble électrique et le flexible.

**Le contenu de ce guide représente l'état du guide de l'utilisateur au moment de l'impression et pourrait ne pas être entièrement valide dans le futur. Pour de plus amples renseignements, veuillez consulter l'avis de non-responsabilité complète à la première page.**

4 Dévisser le couvercle orange du compresseur et dévisser le bouchon du flacon de patte d'étanchéité.

5 Visser le flacon sur le support de flacon aussi loin que possible.

Le flacon et le support de flacon sont équipés de retenue qui assurent l'étanchéité de la patte d'étanchéité. Une fois le flacon est vissé en place dans le support, il ne peut être dévissé. Le flacon doit être retiré à un atelier<sup>[2]</sup>.

 **Avertissement**

Ne pas dévisser le flacon. Il est équipé d'un dispositif de prévention de fuite.

6 Dévisser le capuchon de valve de pneu et visser le connecteur de valve de flexible aussi loin que possible sur la valve.

Veiller à ce que la valve d'échappement d'air du flexible de compresseur soit complètement fermé.

## 7 Commencer la réparation de la perforation

Connecter le câble électrique à la prise électrique 12 V la plus proche et faire démarrer la voiture.

 **Remarque**

Seules les douilles 12 V peuvent être utilisées pendant le fonctionnement du compresseur.

 **Avertissement**

Ne jamais laisser d'enfants sans surveillance dans le véhicule pendant que la voiture est en marche.

 **Avertissement**

L'inhalation des vapeurs d'échappement peut blesser brièvement. Le moteur du véhicule ne peut tourner dans un espace fermé ou sans ventilation suffisante.

8 Faire démarrer le compresseur en déplaçant le commutateur à la position I (marche).

Lorsque le compresseur démarre, la pression peut augmenter jusqu'à 6 bar (88 psi), mais la pression chute après environ 30 secondes.

 **Avertissement**

Ne jamais rester près d'un pneu gonflé au moyen du compresseur. Si des fissures ou des hernies(?), etc. se forment sur le pneu, arrêter immédiatement le compresseur. Le véhicule ne peut pas rouler. Appeler l'assistance routière pour faire remorquer le véhicule jusqu'à un atelier en vue de l'examen/du remplacement du pneu. Volvo recommande un atelier autorisé.

9 Gonfler le pneu pendant 7 minutes.

 **Important**

Pour éviter la surchauffe, le compresseur ne peut jamais être utilisé pendant plus de 10 minutes à la fois.

- 10** Couper le compresseur et contrôler la pression de gonflage en utilisant le manomètre d'air. La pression de gonflage doit être comprise entre 1,8 bar (26 psi) et 3,5 bars (51 psi). Libérer de l'air en appuyant sur la valve d'échappement d'air si la pression de gonflage du pneu est trop élevée.

 **Avertissement**

Si la pression tombe sous 1,8 bar (26 psi), le trou du pneu est peut-être trop grand. Le véhicule ne peut pas rouler. Appeler l'assistance routière pour faire remorquer le véhicule jusqu'à un atelier en vue de l'examen/du remplacement du pneu. Volvo recommande un atelier autorisé.

- 11** Arrêter le compresseur et déposer le câble électrique.
- 12** Dévisser le flexible de la valve de pneu et revisser le capuchon de la valve.

 **Remarque**

- Après le gonflage d'un pneu, toujours replacer le capuchon de la valve pour éviter des dégâts à la valve causés par le gravier, la saleté, etc.
- Utiliser uniquement des capuchons de valve en plastique. Des capuchons métalliques peuvent se corroder et devenir difficiles à enlever.

- 13** Placer le couvercle protecteur de flexible sur le flexible pour éviter une fuite éventuelle de patte d'étanchéité résiduelle. Remplacer l'équipement dans le compartiment de chargement.
- 14** Conduire immédiatement le véhicule pendant au moins 3 km (2 milles) à une vitesse maximale de 80 km/h (50 mph) pour permettre à la pâte d'étanchéité d'étanchéiser le pneu. Ensuite, vérifier la pression de gonflage.

 **Avertissement**

Pendant le premier tour du pneu, du produit d'étanchéité peut s'échapper par le trou de la crevaison. Avant de prendre la route, vérifier si personne ne se trouve près du véhicule qui pourrait être éclaboussé par la pâte d'étanchéité. Personne ne peut se trouver dans les 2 mètres (7 pieds) du véhicule.

**15** **Revérification de la pression de gonflage**

Connecter le flexible à la valve du pneu et visser le raccord du flexible sur la valve le plus loin possible. Le compresseur doit être désactivé.

- 16** Vérifier la pression de gonflage sur le manomètre d'air.
- Si la pression est inférieure à 1,3 bar (19 psi), le pneu n'est pas étanche. Le véhicule ne peut plus rouler. Appeler une assistance routière pour faire dépanner le véhicule.
  - Si la pression de gonflage est supérieure à 1,3 bar (19 psi), le pneu doit être gonflé à la pression de gonflage spécifiée sur l'autocollant de pression de pneu du montant de la porte côté conducteur (1 bar = 100 kPa) = 14,5 psi). Si la pression de gonflage est excessive, utiliser la valve de détente d'air pour relâcher l'air.

 **Avertissement**

Vérifier régulièrement la pression de gonflage.

Volvo recommande d'aller vers l'atelier Volvo autorisé le plus proche pour faire remplacer/réparer le pneu. Signaler à l'atelier que le pneu contient la pâte d'étanchéité.

Le flacon de liquide d'étanchéité et le flexible doivent être remplacés après usage. Volvo recommande de s'adresser à un atelier Volvo autorisé pour les remplacements.

 **Avertissement**

Après l'utilisation du système de scellement des pneus, le véhicule ne peut rouler pendant plus de 200 km (120 miles).

 **Remarque**

Le compresseur est un appareil électrique. Respecter les réglementations locales en matière de gestion des déchets.

<sup>[1]</sup> Temporary Mobility Kit

<sup>[2]</sup> Un atelier Volvo autorisé est recommandé.

---

## 15.5. Conduite en hiver

---

### 15.5.1. Chaînes à neige

En utilisant des chaînes pour la neige et des pneus pour la neige, l'adhérence est améliorée en hiver.

Volvo ne recommande que des chaînes pour la chaîne ne soient pas utilisées sur des roues de dimensions supérieures à 18 pouces

 **Avertissement**

Utiliser des chaînes à neige d'origine Volvo ou des chaînes équivalentes qui sont adaptées au modèle du véhicule ainsi qu'à la taille des pneus et des roues. Seules les chaînes à neige **d'un côté** sont autorisées.

En cas de doute au sujet des chaînes à neige, Volvo recommande de s'adresser à un atelier Volvo autorisé. L'utilisation des chaînes à neige incorrecte peut sérieusement endommager le véhicule et entraîner un accident.

L'utilisation de chaînes à neige peut entraîner la défaillance du système de surveillance de pression des pneus\* <sup>[1]</sup>.

### Important

Vous pouvez utiliser des chaînes à neige sur votre véhicule, avec certaines restrictions :

- Toujours respecter scrupuleusement les directives d'installation du fabricant. Installer les chaînes le plus serré possible et les resserrer périodiquement.
- Monter les chaînes à neige uniquement sur les roues avant du véhicule (s'applique également aux véhicules à traction intégrale).
- Si des pneus et roues accessoires, de marché secondaire ou « personnalisés » de dimensions différentes des roues d'origine sont utilisés, les chaînes à neige ne peuvent PAS être utilisées dans certains cas. Il faut maintenir une distance suffisante entre les chaînes, les freins et les composants de la suspension et de la carrosserie.
- Vérifier la réglementation locale au sujet de l'utilisation des chaînes pour la neige avant leur installation.
- Ne jamais dépasser la limite de vitesse maximale spécifiée par le fabricant des chaînes à pneu. Ne jamais dépasser 50 km/h (30 mph).
- Éviter les bosses, les trous et les virages serrés en roulant avec des chaînes pour la neige.
- Évitez de rouler sur des surfaces sans neige car cela use les chaînes à neige et les pneus.
- Les chaînes peuvent avoir un effet préjudiciable sur le comportement routier du véhicule. Évitez les virages à grande vitesse et les virages serrés, de même que les freinages avec roues bloquées.
- Certains types de chaînes à sangles affectent les composants de freinage et par conséquent ne doivent PAS être utilisés.

S'adresser à un distributeur Volvo pour plus d'information au sujet des chaînes pour la neige.

\* Option/accessoire.

<sup>[1]</sup> Tire Pressure Monitoring System (TPMS)

---

## 15.5.2. Pneus hiver

Les pneus hiver sont conçus pour la conduite en hiver.

Volvo recommande des pneus neiges avec des dimensions spécifiques. Les dimensions des pneus varient avec le type de moteur du véhicule. En roulant avec des pneus neiges, le type correct de pneus doit être monté sur les quatre roues.

### Conseils pour le remplacement des pneus neiges

En passant des pneus normaux aux pneus neiges, marquer les pneus conformément au côté de montage, par exemple **L** pour le côté gauche et **R** pour le côté droit.

S'adresser à un concessionnaire Volvo pour obtenir des conseils sur les types de jantes et de pneus les plus appropriés.

### Pneus à crampons

Le contenu de ce guide représente l'état du guide de l'utilisateur au moment de l'impression et pourrait ne pas être entièrement valide dans le futur. Pour de plus amples renseignements, veuillez consulter l'avis de non-responsabilité complète à la première page.

Les pneus cloutés doivent être rodés en parcourant 500–1000 km (300–600 miles) lentement et prudemment pour placer les clous correctement dans les pneus. Les pneus et particulièrement les clous durent alors plus longtemps.

 **Remarque**

Les lois relatives à l'utilisation de pneus cloutés peuvent varier. Toujours respecter les lois et réglementations locales.

## Profondeur de sculpture

À glace, la neige fondante et les basses températures sont beaucoup plus exigeantes pour les pneus que les conditions estivales. Dès lors, Volvo recommande de ne pas conduire avec des pneus neiges qui présentent une profondeur de sculpture inférieure à 4 mm (0,15 pouce).

## 15.5.3. Préparation d'un long trajet

Il est important de vérifier soigneusement les systèmes et l'équipement du véhicule avant les longs trajets.

Vérifier que :

- le moteur tourne correctement et si la consommation de carburant est normale,
- il n'y a pas de fuite de liquide
- l'effet de freinage agit comme prévu lors du freinage
- vérifier si la profondeur des sculptures et la pression d'air sont correctes. Poser des pneus neige en parcourant des zones avec risque de neige ou de verglas
- Vérifier si la batterie de démarrage est suffisamment chargée.
- Vérifier si les balais d'essuie-glace sont en ordre.

## 15.5.4. Conduite en hiver

Il est important de vérifier le véhicule avant de conduire par temps froid/neigeux pour s'assurer qu'il peut être conduit en toute sécurité.

Vérifier particulièrement ce qui suit avant la saison froide :

- vérifier si le liquide de refroidissement du moteur contient 50 % d'antigel. Ce mélange protège le moteur contre le gel jusqu'à environ -35 °C (-31 °F). Le mélange d'antigels différents peut présenter un risque pour la santé.
- Le réservoir de carburant doit rester bien plein pour éviter la formation de condensation.
- Vérifier la viscosité de l'huile moteur. Une huile peu visqueuse (mince) favorise le démarrage par temps froid et réduit la consommation de carburant en roulant avec un moteur froid.
- Vérifier l'état et le niveau de charge de la batterie de démarrage. Un climat froid exige davantage de la batterie de démarrage et réduit sa capacité.

- Vérifier l'état et le niveau de charge de la batterie. Un climat froid exige davantage de la batterie et réduit sa capacité.
- Utiliser du liquide lave-glace contenant de l'antigel pour éviter la formation de glace dans le réservoir de liquide lave-glace.

Consulter la section séparée pour les recommandations sur l'huile moteur.

## Chaussées glissantes

Pour une traction et une tenue de route optimales, Volvo recommande d'utiliser des pneus hiver sur toutes les roues en cas de risque de neige ou de verglas.

### Remarque

Dans certains pays, la loi impose l'utilisation des pneus d'hiver. Tous les pays n'autorisent pas l'utilisation des pneus à clous.

S'entraîner à rouler sur sols glissants dans des conditions contrôlées pour apprendre les réactions du véhicule.

## 15.6. Pneus

Les pneus servent à supporter les charges, à assurer l'adhérence sur la chaussée, à réduire les vibrations et à protéger les roues de l'usure.

Les pneus influencent significativement les caractéristiques de conduite du véhicule. Le type, les dimensions, la pression des pneus et la classe de vitesse ont un impact considérable sur le rendement du véhicule.

Votre véhicule est équipé de pneus conformes aux renseignements indiqués sur la plaque-étiquette qui se trouve sur le montant milieu (l'élément d'ossature du côté du véhicule, à l'arrière de l'ouverture de la portière du conducteur).

### Avertissement

Un pneu endommagé peut faire perdre le contrôle du véhicule au conducteur.

### Important

Certains modèles Volvo sont équipés d'une combinaison roue-pneu à rendement très élevé conçue pour fournir un rendement maximal sur surface sèche et pour résister à l'aquaplanage. Ils peuvent davantage faire l'objet de dommages en raison de risques routiers et, selon les conditions routières, la durée de vie de la semelle peut atteindre moins de 30 000 km (20 000 milles). Même si ce véhicule est équipé du système de traction intégrale ou de stabilité de Volvo, ces pneus ne sont pas conçus pour la conduite hivernale et devraient être remplacés par des pneus d'hiver lorsque les conditions météorologiques l'imposent.

Les pneus possèdent de bonnes propriétés en matière de tenue de route et offrent un bon comportement routier sur les surfaces sèches ou mouillées. Il convient toutefois de noter qu'ils ont été mis au point dans le but d'offrir ces propriétés sur les surfaces exemptes de neige ou de glace.



La plupart des modèles sont équipés de pneus toutes saisons, qui offrent un degré plus élevé d'adhérence à la route sur les chaussées glissantes que les pneus sans classification toutes saisons. Cependant, pour une adhérence optimale sur route glacée ou enneigée, Volvo recommande des pneus d'hiver aux quatre roues.

Lorsque vous remplacez les pneus, assurez-vous que les quatre nouveaux pneus ont la même appellation et sont du même type que les précédents, et qu'ils sont tous de la même marque. Sinon, les caractéristiques de tenue de route et de maniabilité de la voiture risquent de changer.

## Pneus recommandés

À la livraison, la voiture est équipée de pneus d'origine Volvo avec marquages VOL <sup>[1]</sup> sur les flancs des pneus. Ces pneus ont été conçus spécifiquement pour votre véhicule. Il est dès lors important lors du remplacement des pneus que les pneus neufs possèdent le même marquage pour contribuer à maintenir les caractéristiques de conduite du véhicule, ainsi que le confort et la consommation d'énergie d'origine.

## Pneus neufs

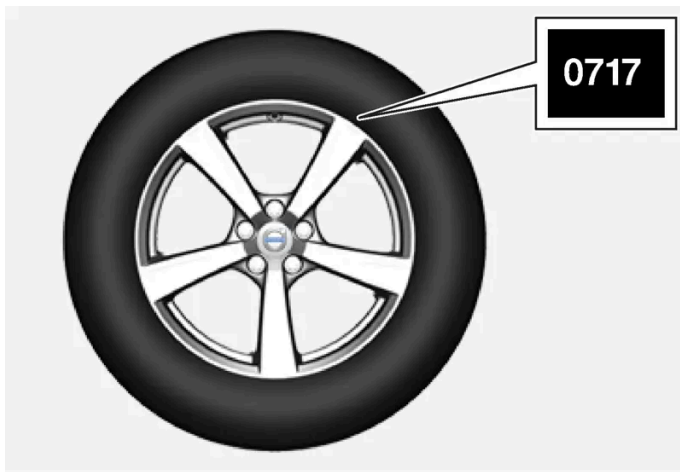

Les pneus sont périssables. Après quelques années, ils commencent à durcir et leurs propriétés de friction se détériorent graduellement. Toujours remplacer les pneus par des pneus les plus frais possibles. Ceci est particulièrement important pour les pneus neige. Des chiffres sont imprimés sur le flanc du pneu. Les quatre derniers chiffres dans les séries sont l'estampille Department of Transportation (DOT). Ils indiquent la semaine et l'année de fabrication du pneu. Le pneu de l'illustration indique 0717 comme quatre derniers chiffres, ce qui signifie que le pneu a été fabriqué la semaine 7 de 2017.

## Âge du pneu

Les pneus se dégradent avec le temps, même s'ils ne sont pas utilisés. Il est généralement recommandé de remplacer les pneus après 6 ans de service normal. La chaleur en régions chaudes, des fréquents chargements lourds et l'exposition aux ultraviolets peuvent accélérer le vieillissement des pneus. Le pneu temporaire <sup>[2]</sup> doit également être remplacé tous les six ans, même s'il n'a jamais été utilisé. Un pneu décoloré ou ayant des fissures visibles, entre autres, doit être remplacé immédiatement.

## Économie de pneu

- Maintenez une pression de gonflage correcte des pneus.
- Éviter les départs en trombe, les freinages énergiques et ne pas faire crisser les pneus.
- L'usure des pneus augmente avec la vitesse de conduite.
- Une bonne géométrie du train avant est très importante.

- Des roues mal équilibrées augmentent l'usure des pneus et diminuent le confort de conduite.
- Les pneus doivent toujours tourner dans le même sens tout au long de leur durée de vie.
- Au moment de remplacer les pneus, les pneus dont la bande de roulement est la plus profonde peuvent être posés sur l'essieu arrière afin de réduire les risques de dérapage en survirage en cas d'aquaplanage, de virage ou de freinage brusque sur les routes mouillées.
- Le fait de heurter la bordure du trottoir ou de rouler dans des nids de poule peut endommager les pneus et/ou les roues de façon irréversible.
- Sur les voitures dont les dimensions des roues ou des pneus avant et arrière sont différentes, il n'est pas permis de permuter les roues avant et arrière.

## Permutation des pneus

Le style de conduite, la pression des pneus, le climat et l'état de la chaussée affectent la rapidité de vieillissement des pneus et les signes d'usure. La maintenance correcte de la pression des pneus contribue à répartir l'usure des sculptures.

Pour éviter des différences importantes de profondeur des sculptures et de motifs d'usure sur les pneus, les roues avant et arrière peuvent être permutées, c'est-à-dire que les pneus avant sont déplacés à l'arrière et les pneus arrière, à l'avant. Idéalement, la permutation des pneus doit être réalisée la première fois après environ 5000 km (environ 3100 milles) et ensuite à des intervalles de 10 000 km (environ 6200 milles).

En cas de questions au sujet de la profondeur de sculpture, Volvo recommande de consulter un atelier Volvo autorisé. En cas de différences significatives d'usure (>1 mm de différence de profondeur de sculpture) entre les pneus qui se sont produits déjà, les pneus les moins usés devraient être montés sur les roues arrière. Le dérapage en sous-virage est normalement plus faciles à corriger que le dérapage en survirage. Il est dès lors important que les roues arrière ne perdent pas l'adhérence avant les roues avant.

### Important

Les voitures dont les essieux avant et arrière sont dotés de roues ou de pneus de dimensions différentes doivent toujours avoir les roues ou les pneus plus larges sur l'essieu arrière. Il n'est donc pas permis de permuter les roues avant et arrière afin d'obtenir une usure plus uniforme des pneus entre les pneus avant et arrière, par exemple.

## Entreposage des roues et des pneus

Lorsqu'on entrepose les ensembles roue/pneu (pneu monté sur la roue), il faut les suspendre au-dessus du sol ou les placer sur leur flanc à même le plancher.

Entreposer les pneus non montés en les plaçant sur leur flanc ou bien droits; ne pas les suspendre.

### Important

Les pneus doivent être entreposés dans un endroit frais, sec et sombre. Ils ne doivent jamais être entreposés à proximité de solvants, d'essence, d'huiles, etc.



### Avertissement

- Les dimensions des roues et des pneus de votre Volvo sont établies de façon à respecter des exigences très strictes en matière de stabilité et de tenue de route. Des ensembles roue-pneu non approuvés peuvent nuire à la stabilité et à la tenue de route de votre véhicule.
- Les dommages causés par la pose d'une combinaison non approuvée de dimensions de roues et de pneus ne sont pas couverts par la garantie de véhicule neuf. Volvo n'assume aucune responsabilité pour tout décès, blessure ou dépense susceptible d'être causé par ce genre d'installation.

<sup>[1]</sup> Ceci peut varier pour certaines dimensions de pneu.

<sup>[2]</sup> Non disponible sur tous les modèles.

---

## 15.7. Détermination du poids autorisé de véhicule

En chargeant votre véhicule correctement, vous obtiendrez le rendement maximal de sa performance nominale.

### Désignations de poids

Avant de charger votre véhicule, il faut bien lire les définitions ci-après pour déterminer le poids nominal du véhicule, avec ou sans remorque, d'après l'étiquette des normes canadiennes ou américaines de sécurité des véhicules automobiles (NSVAC/FMVSS) et la plaque d'information sur les pneus du véhicule.

#### Poids en état de marche

Poids du véhicule, incluant un plein réservoir d'essence et tous les équipements de série. Ce poids n'inclut pas les passagers, la charge ou les équipements disponibles en option.

#### Poids à capacité

Tout le poids ajouté au poids à vide, y compris le poids des bagages et des équipements disponibles en option. Lorsqu'on tracte une remorque, la charge de flèche d'attelage fait également partie du poids des bagages.

#### Charge max. sur l'essieu

Poids maximal admissible que peut supporter un essieu simple (avant ou arrière). Ces valeurs sont indiquées sur l'étiquette des Normes de sécurité des véhicules automobiles du Canada ou des Federal Motor Vehicle Safety Standards (NSVAC ou FMVSS). La charge totale sur chaque essieu ne doit jamais dépasser la charge maximale admissible.

#### Poids nominal brut du véhicule (PNBV)

Poids à vide + bagages + passagers.

## Étapes de la détermination de la bonne limite de charge

- 1 Trouver la mention « le poids total des occupants et de la charge ne doit jamais dépasser XXX kg ou XXX lbs » sur la plaque-étiquette de votre véhicule.
- 2 Déterminer le poids total du conducteur et des passagers qui occuperont le véhicule.
- 3 Soustraire le poids total du conducteur et des passagers de XXX kg ou de XXX lbs.
- 4 Le nombre obtenu est égal à la capacité de charge disponible pour la charge et les bagages. Par exemple, si le montant « XXX » est égal à 1 400 lb et que cinq passagers pesant chacun 150 lb prendront place dans le véhicule, la capacité de transport de chargement et de bagages disponible sera de 650 lb ( $1\,400 - 750 (5 \times 150) = 650$  lb).
- 5 Déterminer le poids total des bagages et du chargement dans le véhicule. Ce poids ne peut dépasser en toute sécurité la capacité de charge calculée à l'étape 4.
- 6 Si le véhicule doit tracter une remorque, une certaine charge sera transférée de la remorque au véhicule. Consultez le présent manuel pour déterminer la façon dont cela réduit la capacité de charge disponible du véhicule.



#### **Avertissement**

- Le fait de dépasser le poids permis par essieu, le poids nominal brut du véhicule ou toute autre limite nominale de poids peut faire surchauffer les pneus et entraîner une déformation permanente ou une défaillance catastrophique.
- Ne pas utiliser des pneus de remplacement dont la capacité portante est inférieure à celle des pneus d'origine, car cela réduira le poids nominal brut du véhicule. Utiliser uniquement des pneus ayant la bonne capacité portante. Communiquez avec votre concessionnaire Volvo pour de plus amples renseignements.

# 16. Chargement, rangement et habitacle

---

## 16.1. Chargement

---

### 16.1.1. Recommandations relatives au chargement

Différents éléments sont importants à mémoriser lors du chargement de la voiture.

La capacité de chargement est déterminée par le poids à vide du véhicule. Le poids total de tous les passagers et des accessoires réduit la capacité de charge du véhicule de la valeur correspondante.

 **Avertissement**

Les caractéristiques de conduite du véhicule changent en fonction du poids et de la position de la charge.

#### Chargement dans le compartiment à bagages

Choses utiles à se rappeler pour le chargement :

- Placer les objets de manière à ce qu'ils s'appuient contre les dossiers de siège arrière.
- Les objets lourds doivent être placés aussi bas que possible. Éviter de placer des objets lourds sur les dossiers de siège rabattables.
- Couvrir les bords tranchants d'un linge souple ou similaire pour protéger la sellerie.
- Utiliser les œillets d'ancrage de charge et les sangles de tension ou similaires pour assujettir tous les objets.

 **Avertissement**

Dans une collision frontale à une vitesse de 50 km/h (30 mph), un objet non fixé pesant 20 kg (44 livres) peut atteindre l'équivalent du poids d'un projectile de 1000 kg (2200 livres).

 **Avertissement**

Si des objets sont placés plus haut que le bord supérieur des vitres, laisser un espace de 10 cm (4 po) entre les objets et la vitre. Les objets trop proches peuvent réduire le fonctionnement du rideau gonflable dissimulé dans la garniture de toit.

### **Avertissement**

Le chargement doit toujours être arrimé. Sinon, il peut se déplacer en cas de freinage brutal et blesser des personnes dans le véhicule.

Les bords et les coins à vif doivent être recouverts par quelque chose de mou.

Arrêter le moteur et serrer le frein de stationnement lors du chargement ou du déchargement d'objets longs. Sinon, il est possible que la charge atteigne le levier de vitesse ou le sélecteur de vitesse et se place à une position de conduite – ce qui pourrait faire rouler le véhicule.

#### **Augmentation de l'espace dans l'espace de chargement**

Pour augmenter le volume de l'espace de chargement et simplifier le chargement, les dossiers de sièges arrière peuvent être rabattus\*. Si les dossiers de siège arrière sont rabattus, vérifier si aucun objet chargé dans le véhicule n'empêche le système WHIPS des sièges avant de fonctionner correctement.

La trappe à ski\* du siège arrière peut être rabattue pour transporter des skis ou d'autres objets longs et minces.

\* Option/accessoire.

---

## **16.1.2. Détermination du poids autorisé de véhicule**

En chargeant votre véhicule correctement, vous obtiendrez le rendement maximal de sa performance nominale.

### **Désignations de poids**

Avant de charger votre véhicule, il faut bien lire les définitions ci-après pour déterminer le poids nominal du véhicule, avec ou sans remorque, d'après l'étiquette des normes canadiennes ou américaines de sécurité des véhicules automobiles (NSVAC/FMVSS) et la plaque d'information sur les pneus du véhicule.

#### **Poids en état de marche**

Poids du véhicule, incluant un plein réservoir d'essence et tous les équipements de série. Ce poids n'inclut pas les passagers, la charge ou les équipements disponibles en option.

#### **Poids à capacité**

Tout le poids ajouté au poids à vide, y compris le poids des bagages et des équipements disponibles en option. Lorsqu'on tracte une remorque, la charge de flèche d'attelage fait également partie du poids des bagages.

#### **Charge max. sur l'essieu**

Poids maximal admissible que peut supporter un essieu simple (avant ou arrière). Ces valeurs sont indiquées sur l'étiquette des Normes de sécurité des véhicules automobiles du Canada ou des Federal Motor Vehicle Safety Standards (NSVAC ou FMVSS). La charge totale sur chaque essieu ne doit jamais dépasser la charge maximale admissible.

#### **Poids nominal brut du véhicule (PNBV)**

**Le contenu de ce guide représente l'état du guide de l'utilisateur au moment de l'impression et pourrait ne pas être entièrement valide dans le futur. Pour de plus amples renseignements, veuillez consulter l'avis de non-responsabilité complète à la première page.**

Poids à vide + bagages + passagers.

## Étapes de la détermination de la bonne limite de charge

- 1 Trouver la mention « le poids total des occupants et de la charge ne doit jamais dépasser XXX kg ou XXX lbs » sur la plaque-étiquette de votre véhicule.
- 2 Déterminer le poids total du conducteur et des passagers qui occuperont le véhicule.
- 3 Soustraire le poids total du conducteur et des passagers de XXX kg ou de XXX lbs.
- 4 Le nombre obtenu est égal à la capacité de charge disponible pour la charge et les bagages. Par exemple, si le montant « XXX » est égal à 1 400 lb et que cinq passagers pesant chacun 150 lb prendront place dans le véhicule, la capacité de transport de chargement et de bagages disponible sera de 650 lb ( $1\,400 - 750 (5 \times 150) = 650$  lb).
- 5 Déterminer le poids total des bagages et du chargement dans le véhicule. Ce poids ne peut dépasser en toute sécurité la capacité de charge calculée à l'étape 4.
- 6 Si le véhicule doit tracter une remorque, une certaine charge sera transférée de la remorque au véhicule. Consultez le présent manuel pour déterminer la façon dont cela réduit la capacité de charge disponible du véhicule.



### Avertissement

- Le fait de dépasser le poids permis par essieu, le poids nominal brut du véhicule ou toute autre limite nominale de poids peut faire surchauffer les pneus et entraîner une déformation permanente ou une défaillance catastrophique.
- Ne pas utiliser des pneus de remplacement dont la capacité portante est inférieure à celle des pneus d'origine, car cela réduira le poids nominal brut du véhicule. Utiliser uniquement des pneus ayant la bonne capacité portante. Communiquez avec votre concessionnaire Volvo pour de plus amples renseignements.

## 16.1.3. Supports de cabas

Les supports de cabas (crochets) contribuent à maintenir les cabas et les empêchent de basculer et de déverser leurs contenus dans l'espace de chargement.

## Sur les côtés du compartiment à bagages

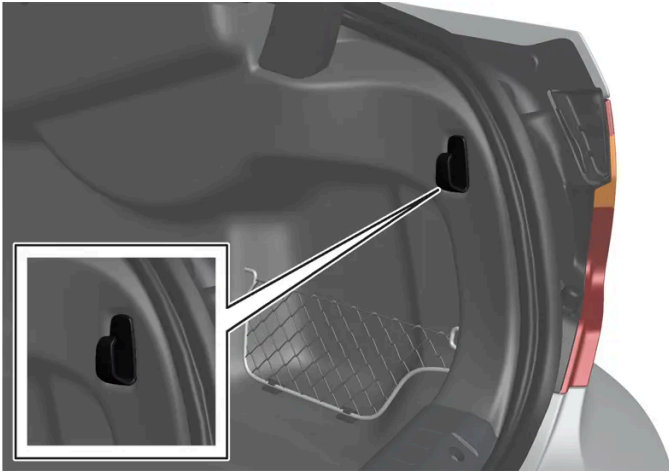

L'illustration est générique - les détails peuvent varier en fonction du modèle de véhicule.

Il existe un support de cabas dans le panneau latéral de chaque côté du compartiment à bagages.

Il existe deux supports de cabas dans le panneau latéral de chaque côté du compartiment à bagages.

### Important

Les supports de cabas sont uniquement destinés à des poids jusqu'à 5 kg (11 lb).

## 16.1.4. Œillets d'ancrage \*

Utiliser les œillets d'ancrage du chargement pour attacher les sangles et fixer les objets dans l'espace de chargement.

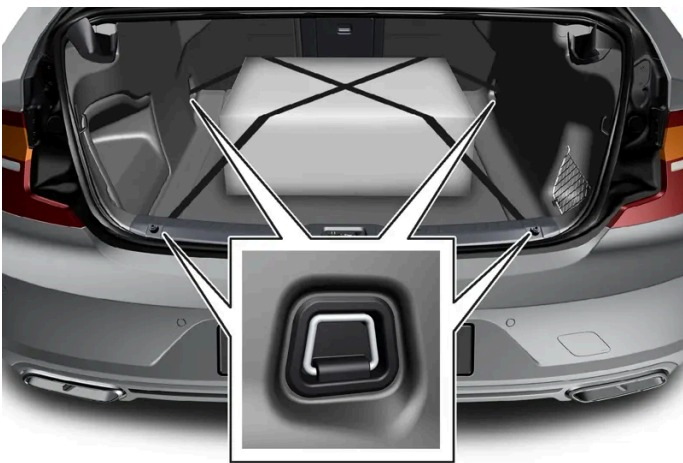



 **Avertissement**

Les objets durs, tranchants et lourds qui ne sont pas assujettis ou qui dépassent de la voiture peuvent causer des blessures en cas de freinage brutal.

Toujours assujettir les objets lourds et de grande taille au moyen d'une ceinture de sécurité ou de sangles de retenue.

\* Option/accessoire.

---

## 16.1.5. Charges sur le toit et galeries de toit

Les galeries de toit développées par Volvo sont recommandées pour le transport de charges sur le toit du véhicule.

Ceci vise à réduire les risques de dommages à la voiture. Les galeries de toit Volvo sont disponibles chez les distributeurs Volvo autorisés.

Suivre soigneusement les consignes d'installation qui accompagnent la galerie de toit.

- Répartir la charge uniformément à travers les galeries de toit. Placer la charge la plus lourde au fond.
- Vérifier périodiquement la fixation des galeries de toit et du chargement. Fixer solidement la charge au moyen de sangles ou d'éléments similaires.
- Si la charge dépasse la voiture à l'avant, par exemple un canoë ou un kayak, monter l'œillet de remorquage sur sa prise avant et l'utiliser pour y fixer l'extenseur.
- La résistance au vent et la consommation de carburant du véhicule augmentent avec la charge.
- Conduire prudemment. Éviter les accélérations rapides, les freinages brutaux et les virages rapides.

 **Avertissement**

Le centre de gravité et les caractéristiques de conduite du véhicule sont altérés par le chargement sur la galerie du toit.

Tenir compte des caractéristiques techniques du véhicule en ce qui concerne les poids et charge maximum autorisés.

---

## 16.2. Coffre

### 16.2.1. Espace de chargement

Les charges peuvent être fixées dans le coffre pour les immobiliser pendant les trajets.



Espace de chargement avec poche en filet\* ou panneau latéral.

Les dossiers de siège arrière rabattables\* peuvent augmenter la capacité de chargement du coffre. Les œillets d'ancrage de charge et les supports de cabas sont prévus pour immobiliser les objets en place.

L'œillet de remorquage et le système d'étanchéité de pneu, ou la roue de secours temporaire\* se trouvent sous le plancher du compartiment de chargement.

\* Option/accessoire.

---

## 16.2.2. Supports de cabas

Les supports de cabas (crochets) contribuent à maintenir les cabas et les empêchent de basculer et de déverser leurs contenus dans l'espace de chargement.

### Sur les côtés du compartiment à bagages

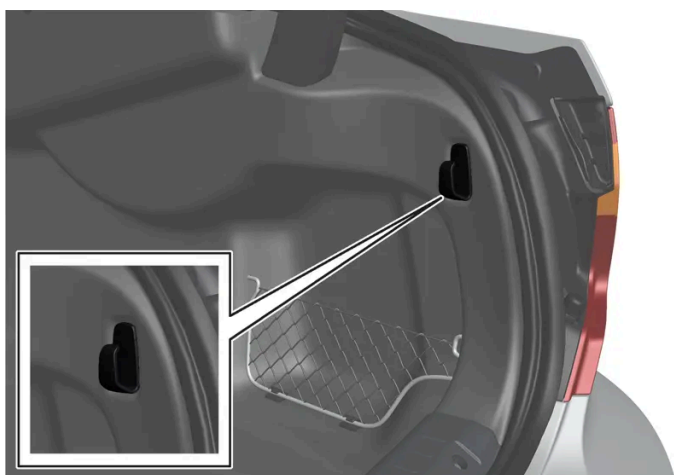

L'illustration est générique - les détails peuvent varier en fonction du modèle de véhicule.

Il existe un support de cabas dans le panneau latéral de chaque côté du compartiment à bagages.

Il existe deux supports de cabas dans le panneau latéral de chaque côté du compartiment à bagages.

**!** Important

Les supports de cabas sont uniquement destinés à des poids jusqu'à 5 kg (11 lb).

## 16.2.3. Œillets d'ancrage \*

Utiliser les œillets d'ancrage du chargement pour attacher les sangles et fixer les objets dans l'espace de chargement.

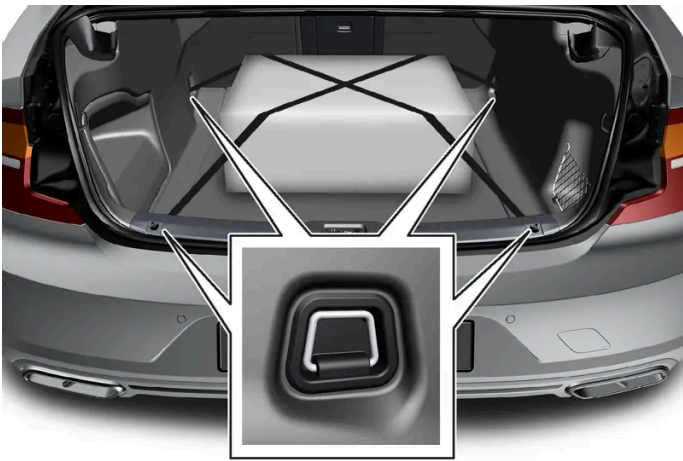

**!** Avertissement

Les objets durs, tranchants et lourds qui ne sont pas assujettis ou qui dépassent de la voiture peuvent causer des blessures en cas de freinage brutal.

Toujours assujettir les objets lourds et de grande taille au moyen d'une ceinture de sécurité ou de sangles de retenue.

\* Option/accessoire.

## 16.2.4. Déverrouillage du couvercle de coffre avec un bouton de clé

Il y a un bouchon sur la clé pour déverrouiller uniquement le couvercle de coffre.



1 Pressez le bouton  de la clé.

➤ Le couvercle de coffre est déverrouillé mais reste fermé.

Les portes latérales restent verrouillées et l'alarme est armée. Le témoin de serrure et d'alarme de la planche de bord s'éteint pour indiquer que l'ensemble de la voiture n'est pas verrouillé.

Vous pouvez ouvrir le coffre en saisissant la plaque de pression sous son bord inférieur.

Si le couvercle de coffre n'est pas ouvert dans les 2 minutes, il est alors reverrouillé et l'alarme est réarmée.

#### Commande électrique de déverrouillage du coffre \*

1 Maintenir enfoncé le bouton  de la clé pendant quelques secondes.

➤ Le couvercle de coffre s'ouvre mécaniquement tandis que les portes latérales restent verrouillées avec leurs fonctions d'alarme armées.

\* Option/accessoire.

---

## 16.2.5. Utilisation du couvercle de coffre par un mouvement du pied\*

Le couvercle de coffre peut être ouvert avec un mouvement du pied\* sous le parechoc arrière. La fonction vous facilite la vie lorsque vos mains sont pleines.

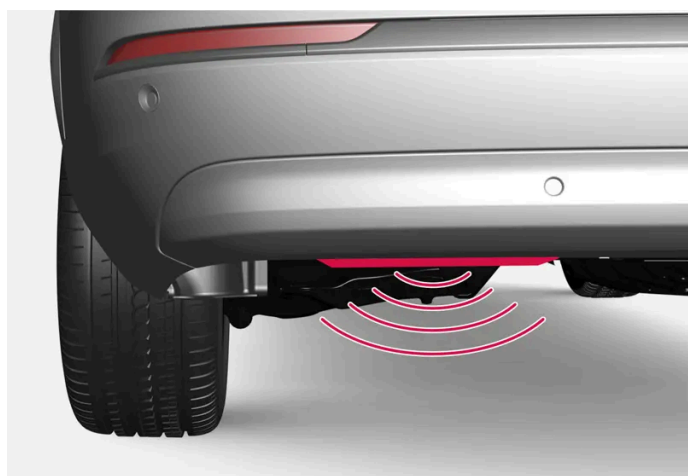

Le capteur se trouve à gauche du centre, sous le pare-chocs arrière.

Une des clés de la voiture doit être à portée derrière la voiture, à environ 1 mètre (3 pieds), pour l'activation. Ceci est également requis si la voiture est déverrouillée.

## Fonctionnement du mouvement par le pied

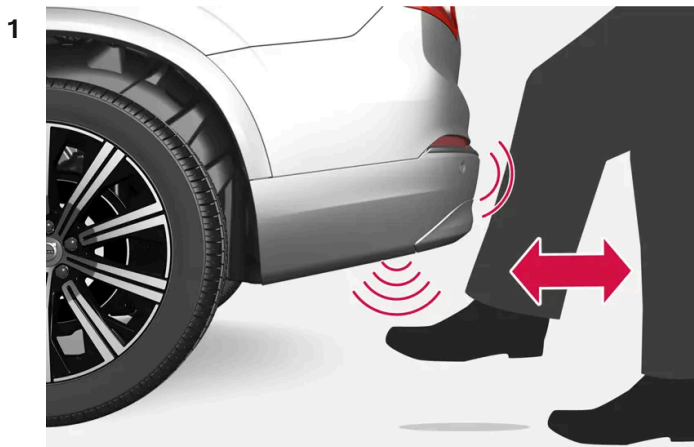

Mouvement du pied dans la zone d'activation du capteur.

Faire **un** mouvement du pied vers l'avant dans la zone du capteur sous le parechoc arrière. Reculez ensuite. Ne pas toucher le pare-chocs.

- Un court signal sonore retentit lorsque l'ouverture ou la fermeture est activée - le couvercle de coffre est ouvert/fermé.

Si plusieurs tentatives d'ouverture ont été faites sans la clé derrière le véhicule et à portée de celui-ci, l'ouverture ou la fermeture par déplacement du pied est indisponible pendant un bref laps de temps.

Ne pas laisser le pied placé sous la voiture pendant le mouvement de coup de pied. Cela risque d'entraîner l'échec de l'activation.

### Interruption du fonctionnement par le pied

- 1 Faire **un** mouvement de pied vers l'avant pendant la fermeture est en cours pour arrêter le mouvement du couvercle de coffre.
- Le couvercle du coffre arrête de se fermer et retourne à la position d'ouverture complète. Le couvercle du coffre peut ensuite être ouvert ou fermé manuellement.

La clé ne doit pas se trouver à proximité de la voiture pour annuler l'ouverture/la fermeture.

#### Remarque

S'assurer de maintenir propre la zone autour du détecteur de mouvement de pied. Une accumulation de saleté, de glace ou de neige peut nuire à son fonctionnement.

**i Remarque**

Veillez remarquer que le système pourrait être activé accidentellement dans une station de lavage de voiture si la clé à télécommande est à portée.

\* Option/accessoire.

## 16.2.6. Ouverture du couvercle du coffre depuis l'intérieur de l'espace de chargement

Le véhicule est équipé d'une poignée fluorescente sur l'intérieur du couvercle du coffre qui peut être utilisée en cas d'urgence pour ouvrir le couvercle du coffre de l'intérieur.<sup>[1]</sup>



- 1 Tirer la poignée vers le bas pour déverrouiller le couvercle du coffre.
  - > Le couvercle du coffre s'ouvre.
- 2 Après l'utilisation, la poignée doit être repoussée à sa position d'origine avant que le couvercle du coffre ne puisse être fermé.

**i Remarque**

La poignée n'est pas destinée à être utilisée pour assujettir le couvercle du coffre, par exemple en transportant de longs objets.

 **Avertissement**

- Verrouiller les portes et le coffre lorsque le véhicule stationne et tenir les clés-télécommandes hors de portée des enfants. Des enfants sans surveillance risquent de s'enfermer eux-mêmes dans le coffre et être blessés.
- Par temps chaud, la température dans le coffre et dans l'habitacle peut augmenter très rapidement. L'exposition à de telles températures élevées, même brièvement, peut blesser ou tuer. Les jeunes enfants sont particulièrement à risque.

[1] Applicable uniquement aux États-Unis :

---

## 16.2.7. Déverrouillage du couvercle de coffre depuis l'intérieur du véhicule

Le couvercle de coffre peut être déverrouillé depuis l'intérieur de la voiture au moyen du bouton situé à côté du volant sur le tableau de bord.



- 1 Appuyer sur le bouton  du tableau de bord.
  - > Le couvercle de coffre est déverrouillé et peut être ouvert de l'extérieur.

Avec le hayon motorisé en option\* :

- 1 Maintenir enfoncé le bouton  du tableau de bord pendant quelques secondes.
  - > Le hayon est ouvert.  
Le même bouton peut ensuite être utilisé pour fermer le hayon.

\* Option/accessoire.

---

## 16.2.8. Fermeture et verrouillage du couvercle de coffre avec bouton\*

Le contenu de ce guide représente l'état du guide de l'utilisateur au moment de l'impression et pourrait ne pas être entièrement valide dans le futur. Pour de plus amples renseignements, veuillez consulter l'avis de non-responsabilité complète à la première page.



Les boutons sur le bord intérieur de couvercle de coffre peuvent être utilisés pour couper le contact de la voiture et verrouiller la voiture automatiquement.



Emplacement du bouton sur le dessous du couvercle de coffre.

#### Important

En actionnant le couvercle du coffre manuellement, l'ouvrir et le fermer lentement. Si vous rencontrez une résistance, ne pas forcer. Le couvercle du coffre pourrait être endommagé et cesser de fonctionner correctement.

#### Fermeture <sup>[1]</sup>

- 1 Appuyer sur le bouton  sous le couvercle de coffre.
- > Le couvercle du coffre se ferme automatiquement et reste déverrouillé.

#### Remarque

- Le bouton reste actif 24 heures après l'ouverture du hayon. Ensuite, le hayon doit être fermé manuellement.
- Si le volet a été ouvert depuis plus de 30 minutes, il se referme lentement.

#### Fermeture et verrouillage <sup>[2]</sup>

- 1 Appuyer sur le bouton  sous le couvercle de coffre.
- > Le couvercle de coffre se ferme automatiquement et la voiture est verrouillée <sup>[3]</sup>.

 **Remarque**

- Une des clés du véhicule doit se trouver à portée pour que le verrouillage et le déverrouillage soient possibles.
- Lorsque les fonctions de verrouillage ou de fermeture sans clé\* sont utilisées, trois signaux sonores retentissent si la clé n'est pas suffisamment près du hayon.

#### Interruption de fermeture

- Appuyer sur le bouton de la planche de bord.
- Appuyer sur le bouton de la clé.
- Appuyer sur le bouton de fermeture sous le couvercle du coffre<sup>[1]</sup>.
- Appuyer sur la plaque de pression caoutchoutée sur la poignée du couvercle de coffre.
- Utilisation d'un mouvement de pied\*.

Le mouvement du couvercle de coffre est interrompu et s'arrête. En appuyant davantage sur la plaque de pression caoutchoutée sur la poignée du couvercle de coffre, le couvercle de coffre s'ouvre. Si toute autre option est utilisée, il continuera plutôt à se fermer. Le couvercle de coffre peut aussi être actionné manuellement.

Si le couvercle de coffre s'arrête en position presque fermée, l'activation suivante l'ouvrira.

## Protection contre les pincements

Si quelque chose empêche le couvercle de coffre de s'ouvrir, la protection contre les pincements est activée.

- Lors de l'ouverture - le mouvement du couvercle de coffre s'interrompt et un signal sonore retentit.

Si la voiture se déplace lorsque la protection contre les pincements est activée, le hayon arrête là où il est et le conducteur est informé par un message dans l'écran du conducteur

 **Avertissement**

Se rappeler que l'utilisation du couvercle du coffre peut grièvement blesser.

Vérifier que personne ne se trouve près du couvercle de coffre avant de commencer à le fermer car une blessure par écrasement peut avoir des conséquences graves.

Toujours manœuvrer le couvercle du coffre avec précaution.

\* Option/accessoire.

<sup>[1]</sup> S'applique aux voitures avec un couvercle de coffre à commande électrique.

<sup>[2]</sup> S'applique aux voitures avec le verrouillage/déverrouillage sans clé et le couvercle de coffre à commande électrique.

<sup>[3]</sup> Toutes les portes doivent être fermées pour verrouiller la voiture.

## 16.2.9. Déverrouillage \* sans clé du couvercle de coffre

Avec le verrouillage/déverrouillage sans clé, il suffit de presser légèrement la plaque de pression recouverte de caoutchouc, sur la poignée du couvercle de coffre, pour le déverrouiller.

### Remarque

Une des clés de la voiture doit se trouver à portée derrière la voiture pour que le déverrouillage soit possible.

Le couvercle du coffre est maintenu fermé par un mécanisme électronique de verrouillage.

Pour l'ouvrir :

- 1 Appuyer légèrement sur la plaque de pression caoutchoutée sous la poignée du couvercle du coffre.
  - La serrure se déverrouille.
- 2 Lever la poignée extérieure pour ouvrir le couvercle du coffre.

### Important

- Manipuler avec soin le panneau de caoutchouc pour éviter d'endommager son contact électrique. Une force minimale est requise pour l'activation.
- Ne pas exercer de force de levage sur le panneau de caoutchouc pour l'ouverture, soulever plutôt la poignée.

Il est également possible d'ouvrir le couvercle de coffre avec un mouvement du pied réalisé sous le parechoc arrière.

### Avertissement

Ne pas rouler avec le coffre ouvert. Les vapeurs toxiques de l'échappement peuvent être aspirées dans l'habitacle à travers le coffre.

\* Option/accessoire.

## 16.2.10. Fusibles dans le coffre

Le boîtier à fusibles qui contient les fusibles de l'espace de chargement se trouve derrière un panneau du côté droit.

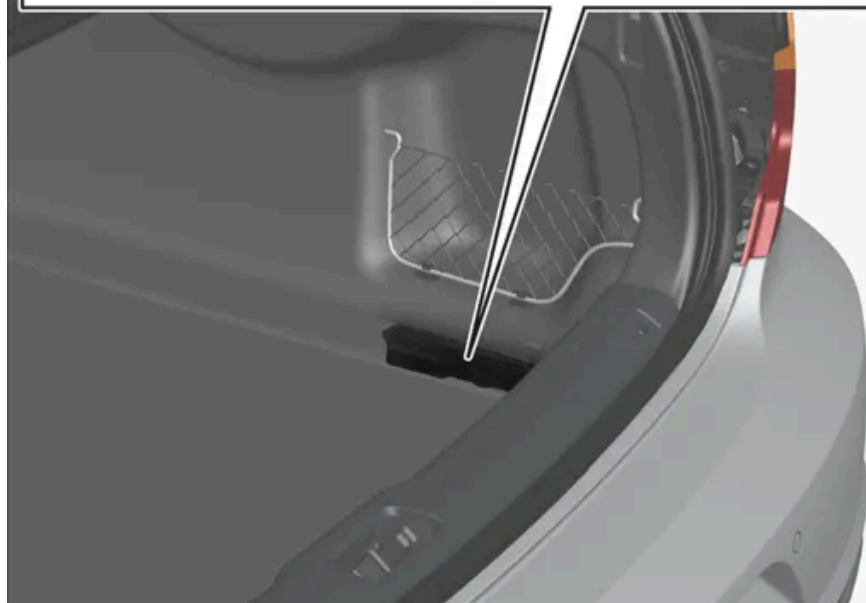
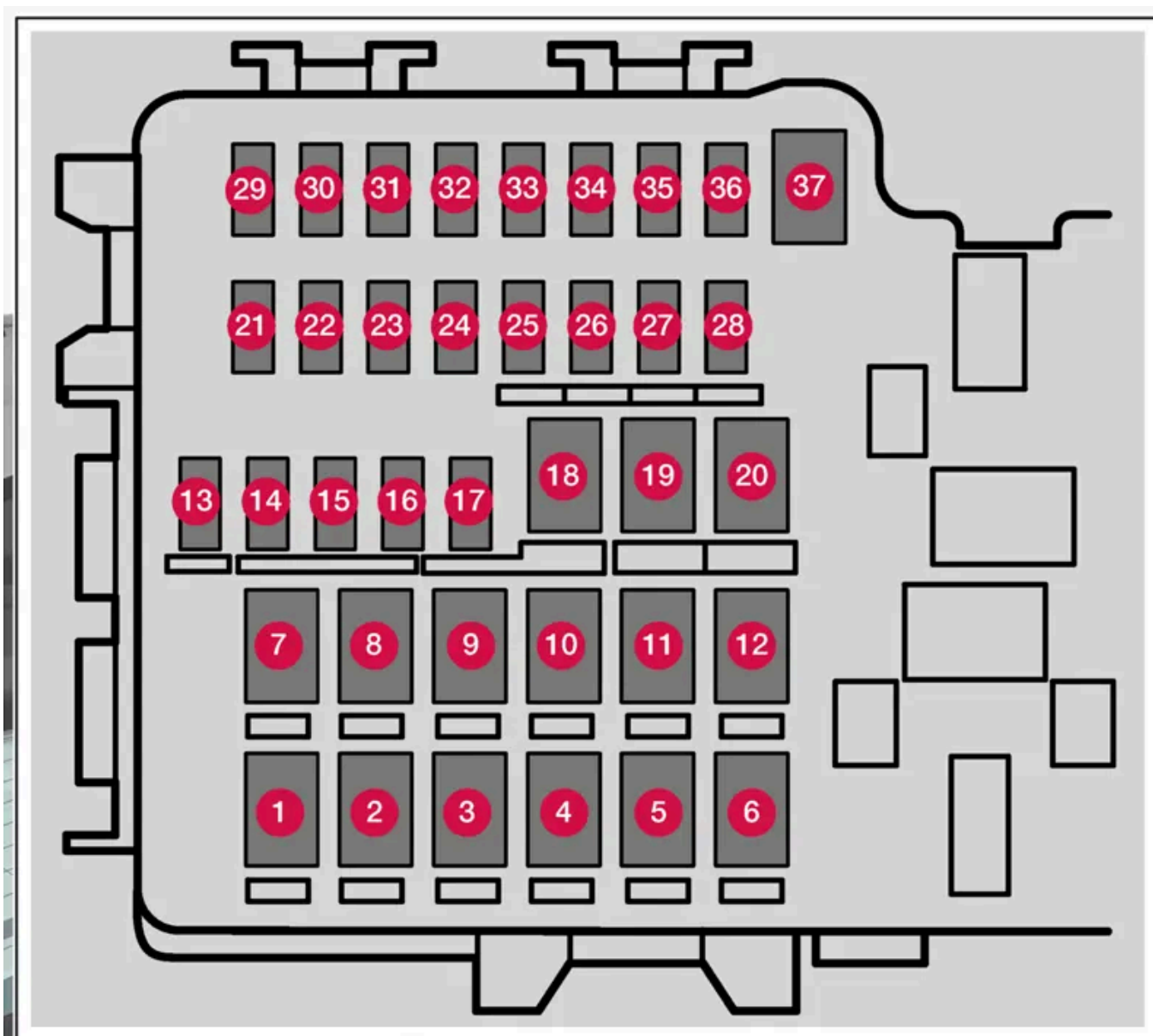

L'unité centrale électrique se trouve derrière le panneau du côté droit.

Le contenu de ce guide représente l'état du guide de l'utilisateur au moment de l'impression et pourrait ne pas être entièrement valide dans le futur. Pour de plus amples renseignements, veuillez consulter l'avis de non-responsabilité complète à la première page.

Une pince spéciale, rangée à l'intérieur du couvercle, facilite le remplacement des fusibles grillés.

Il existe des emplacements pour plusieurs fusibles supplémentaires dans la **boîte de distribution du compartiment à moteur**.

## Positions

Les positions des fusibles sont indiquées à l'intérieur du couvercle. Les fonctions et les composants du tableau des fusibles couvrent plusieurs options de modèles et moteurs. La description d'un fusible peut donc s'appliquer à moins d'éléments que ceux du tableau, ou être complètement absente, selon l'équipement de la voiture.

Si une position présente plusieurs valeurs de tableau, cela est dû aux différents niveaux d'équipements. Dans ce cas, suivre la valeur du fusible à remplacer. En cas de doute - contacter un atelier. Un atelier Volvo autorisé est recommandé.

	Fonction	Ampère	Type
1	Chauffage, lunette arrière	30	MCASE <sup>[1]</sup>
2	Module électronique central	40	MCASE <sup>[1]</sup>
3	Compresseur, suspension pneumatique*	40	MCASE <sup>[1]</sup>
4	Moteur de verrouillage de dossier, arrière droit	15	MCASE <sup>[1]</sup>
5	-	-	MCASE <sup>[1]</sup>
6	Moteur de verrouillage de dossier, arrière gauche	15	MCASE <sup>[1]</sup>
7	Module de porte, côté droit	20	MCASE <sup>[1]</sup>
8	-	-	MCASE <sup>[1]</sup>
9	Commande électrique de déverrouillage du coffre*	25	MCASE <sup>[1]</sup>
10	Module de porte, avant droit	20	MCASE <sup>[1]</sup>
11	-	-	MCASE <sup>[1]</sup>
12	Prétendeur de la ceinture de sécurité, droit	40	MCASE <sup>[1]</sup>
13	Enroulements de relais interne	5	Micro
14	-	-	Micro
15	Module de porte, côté gauche	20	Micro
16	-	-	Micro
17	-	-	Micro
18	-	-	MCASE <sup>[1]</sup>
	Module d'accessoires	40	
19	Module de porte, avant gauche	20	MCASE <sup>[1]</sup>
20	Prétendeur de ceinture de sécurité, gauche	40	MCASE <sup>[1]</sup>
21	-	-	Micro
22	Feu arrière (recul)	10	Micro
23	-	-	Micro
24	Position préparée pour véhicule spécial	5	Micro
25	-	-	Micro
26	-	-	Micro
27	-	-	Micro
28	Siège chauffant, arrière gauche*	15	Micro

	Fonction	Ampère	Type
29	Actionneur, système d'échappement (essence)	5	Micro
30	Blind Spot Information (BLIS) *	5	Micro
31	-	-	Micro
32	-	-	Micro
33	-	-	Micro
34	-	-	Micro
35	Module de commande All Wheel Drive AWD *	15	Micro
36	Siège chauffant, arrière droit *	15	Micro
37	-	-	MCase <sup>[1]</sup>

[1] Ce type de fusible doit être remplacé par le personnel d'un atelier. Un atelier Volvo autorisé est recommandé.

\* Option/accessoire.

## 16.3. Rangement et habitacle

### 16.3.1. Intérieur de l'habitacle

Aperçu de l'intérieur de l'habitacle et des espaces de rangement

#### Sièges avant

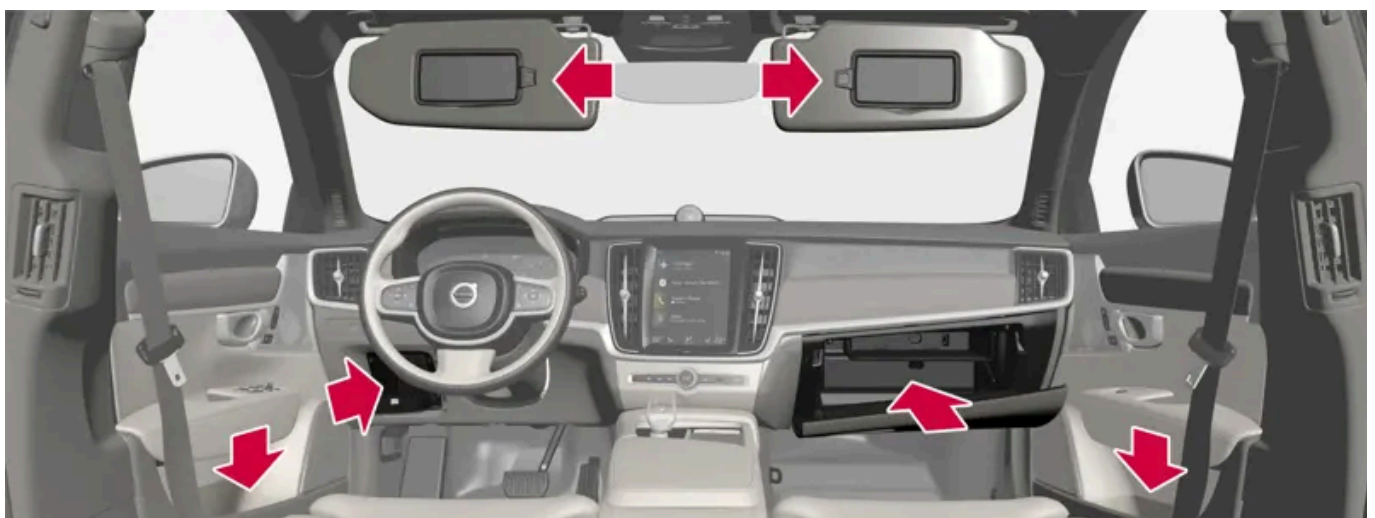

Compartiment de rangement dans le panneau de porte et près du volant de direction, dans la boîte à gants et les pare-soleil.

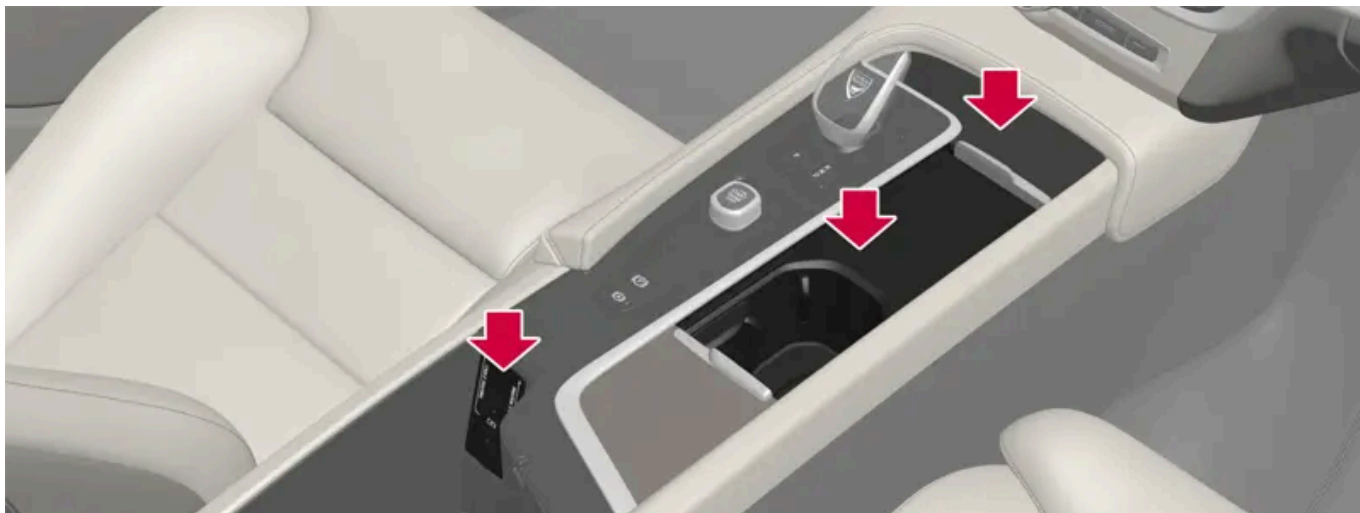

Compartiments de rangement avec porte-gobelet, chargeur de téléphone sans fil\*, prise électrique, et prises USB dans la console de tunnel.

## Siège arrière

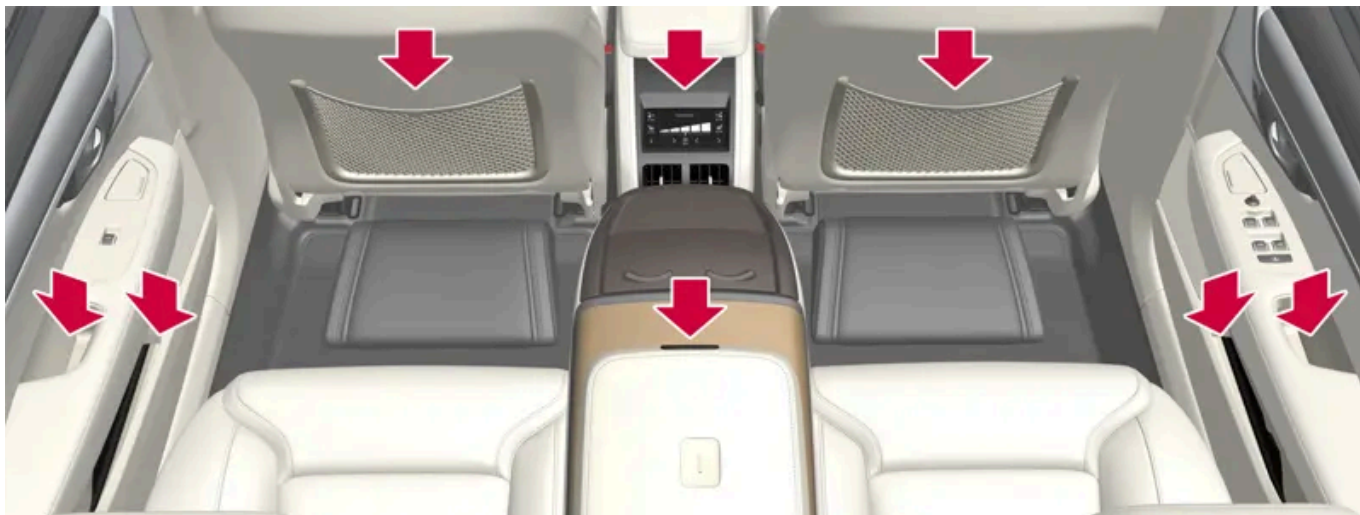

Compartiment de rangement dans le panneau de porte, porte-gobelets\* dans le dossier de siège central, pochette de rangement\* dans le dossier de siège avant, prise électrique et ports USB dans la console de tunnel

### **Avertissement**

Ranger les objets non fixés, tels que les téléphones, les appareils de photo, les commandes à distance pour les équipements supplémentaires, etc. dans la boîte à gants ou un autre compartiment de rangement. Sinon, ces objets risquent de blesser les occupants du véhicule en cas de freinage brutal ou de collision.

### **Important**

Garder à l'esprit que les surfaces très brillantes, par exemple, se griffent rapidement avec des objets métalliques. Ne pas placer de clés, de téléphones ou d'autres objets sur des surfaces sensibles.

\* Option/accessoire.

## 16.3.2. Prise électrique

Il y a deux prises électriques 12 V dans la console centrale et une prise électrique 12 V\* dans le compartiment à bagages.

En cas de problème de prise électrique, s'adresser à un atelier - un atelier Volvo autorisé est recommandé.

### Prise 12 V

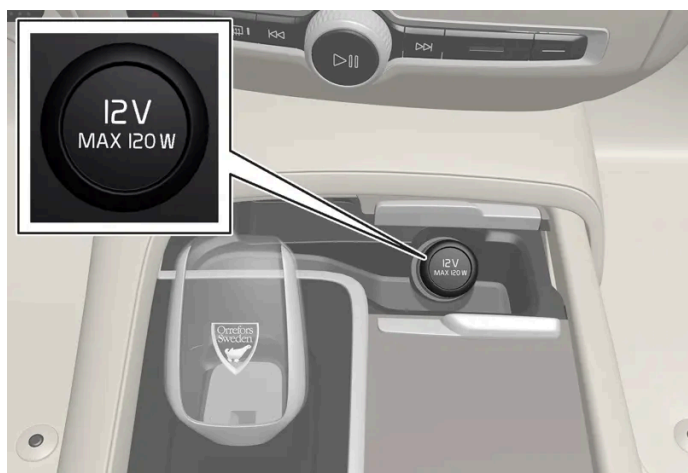

Prise électrique avant de la console de tunnel des voitures avec chargeur de téléphone sans fil\*.



Prise électrique avant de la console de tunnel des voitures sans chargeur de téléphone sans fil\*.



Les prises de 12 V peuvent être utilisées pour les appareils qui lui sont destinés tels que les lecteurs MP3, les refroidisseurs et les téléphones cellulaires.



Prise 12 V dans la console de tunnel, de siège arrière.



Prise 12 V dans le coffre/compartiment de chargement\*.

\* Option/accessoire.

---

### 16.3.3. Utilisation des prises électriques

La prise de 12 V peut être utilisée pour les appareils qui lui sont destinés tels que les lecteurs MP3, les refroidisseurs et les téléphones cellulaires.

L'allumage doit être au moins en mode I pour que les prises fournissent du courant. Les prises sont ensuite actives aussi longtemps que la batterie de démarrage est suffisamment chargée.

Si le moteur du véhicule est arrêté et si le véhicule est verrouillé, les prises sont désactivées. Si le moteur est arrêté et si le véhicule reste déverrouillé, les prises restent actives jusqu'à 7 minutes.

 **Remarque**

Se rappeler que l'utilisation des prises électriques lorsque le moteur du véhicule est arrêté peut décharger la batterie de démarrage et limiter d'autres fonctions.

Les accessoires connectés aux prises électriques peuvent être activés même lorsque le circuit électrique du véhicule est arrêté ou si le pré-conditionnement est utilisé. Pour cette raison, débrancher les prises qui ne sont pas utilisées pour éviter la décharge de la batterie de démarrage.

 **Avertissement**

- Ne pas utiliser d'accessoires avec des prises grandes ou lourdes – ceci pourrait endommager la prise ou provoquer un desserrage en roulant.
- Ne pas utiliser d'accessoires qui risquent de perturber par exemple le récepteur radio ou le système électrique du véhicule.
- Placer l'accessoire sans risque de blessure du conducteur ou des passagers en cas de freinage brutal ou de collision.
- Veiller aux accessoires connectés qui peuvent générer de la chaleur et brûler les passagers ou l'intérieur.

## Utilisation de la prise 12 V

- 1 Retirer l'obturbateur (console tunnel) ou rabattre le couvercle (coffre) par-dessus la prise et brancher le connecteur d'accessoire.
- 2 Débrancher le connecteur d'accessoire et replacer l'obturbateur (console tunnel) ou rabattre le couvercle (coffre) lorsque la prise n'est pas utilisée ou si elle est laissée sans surveillance.

 **Important**

L'alimentation maximale est 120 W (10 A) par prise.

## 16.3.4. Utilisation de la boîte à gants

La boîte à gants se trouve du côté passager. Entre autres choses, les informations imprimées sur le propriétaire de la voiture peuvent être conservées dans la boîte à gants. Il existe suffisamment de place pour un stylo et un porte-carte.



### 16.3.5. Pare-soleil

Il existe dans le plafond devant le siège conducteur et le siège passager avant des pare-soleils qui peuvent être abaissés et inclinés latéralement au besoin.



L'illustration est générique (la conception peut varier).

L'éclairage du miroir\* s'allume automatiquement lorsque la protection est levée.

L'encadrement du miroir de courtoisie possède un support destiné aux cartes ou aux tickets.

\* Option/accessoire.

## 16.3.6. Console de tunnel

La console de tunnel se trouve entre les sièges avant.

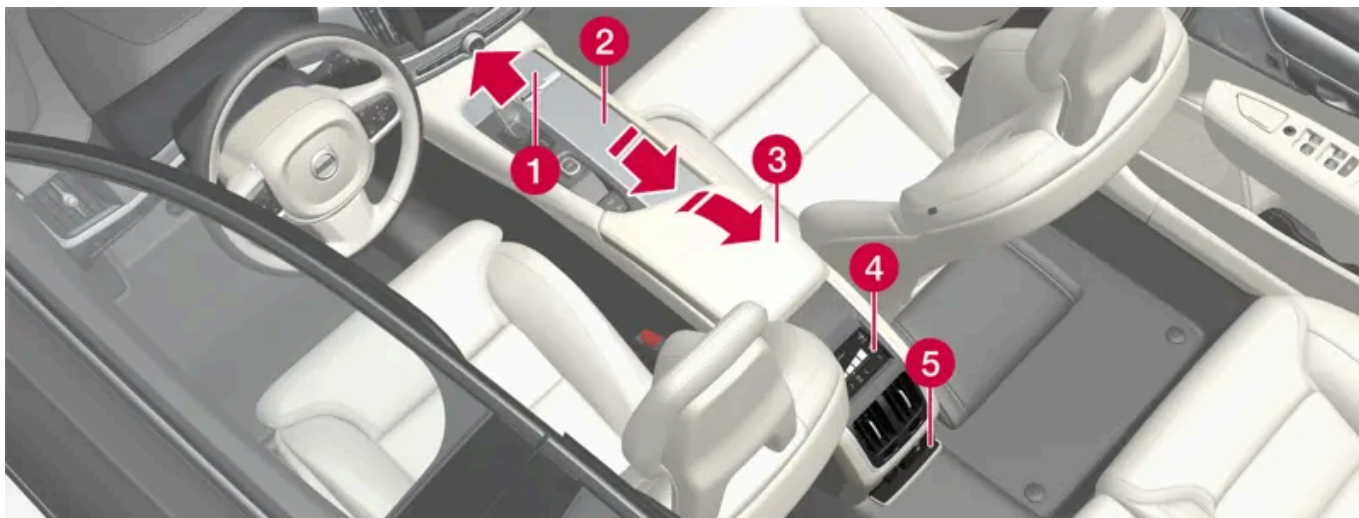

- 1 Trappe de compartiment de rangement\* et prise 12 V<sup>[1]</sup>. Le couvercle peut être ouvert/fermé par pression de la main.
- 2 Compartiment de rangement avec porte-gobelet et chargeur de téléphone sans fil\*.
- 3 Compartiment de rangement et prises USB sous l'accoudoir.
- 4 Panneau de commande de climatisation pour les sièges arrière\* ou compartiment de rangement.
- 5 Prise 12 V et ports USB. Le couvercle peut être ouvert/fermé par pression de la main.

### **Avertissement**

Ranger les objets non fixés, tels que les téléphones, les appareils de photo, les commandes à distance pour les équipements supplémentaires, etc. dans la boîte à gants ou un autre compartiment de rangement. Sinon, ces objets risquent de blesser les occupants du véhicule en cas de freinage brutal ou de collision.

### **Important**

Garder à l'esprit que les surfaces très brillantes, par exemple, se griffent rapidement avec des objets métalliques. Ne pas placer de clés, de téléphones ou d'autres objets sur des surfaces sensibles.

### **Remarque**

Un des capteurs d'alarme\* se trouve sous le porte-gobelet de la console centrale. Éviter de placer des pièces de money, des clés et d'autres objets métalliques dans le porte-gobelet au risque de déclencher l'alarme.

### **Remarque**

Les ports USB peuvent être utilisés pour charger un téléphone ou une tablette, par exemple. Seul le port USB avant peut être utilisé pour lire des supports avec le système audio de la voiture.

\* Option/accessoire.

[1] Si la voiture n'est pas équipée du chargeur de téléphone sans fil, la prise 12 V se trouve dans le compartiment de rangement central.

---

## 16.3.7. Ports USB

Il y a deux ports USB (type C) sous l'écran central. Il y a également deux ports USB (type C) dans la partie arrière de la console de tunnel.



Ports USB (type C), siège avant.

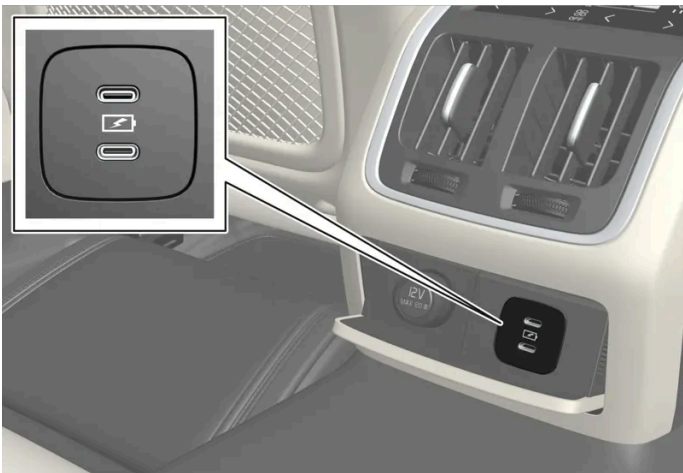

Ports USB (type C) dans la console de tunnel, siège arrière.

Les ports USB peuvent être utilisés pour charger un téléphone ou une tablette, par exemple.

---

## 16.3.8. Utiliser les ports USB pour charger les appareils

Les ports USB peuvent être utilisés pour charger un téléphone ou une tablette, par exemple.

Les ports USB peuvent être utilisés lorsque la voiture est en mode de confort ou de conduite.

Les ports sont éteints automatiquement lorsque le conducteur quitte la voiture. Si la voiture demeure déverrouillée, les ports demeurent activés pendant environ 10 minutes de plus.

 **Remarque**

Les accessoires connectés aux prises peuvent être activés même lorsque le circuit électrique du véhicule est arrêté ou si le pré-conditionnement est utilisé. Pour cette raison, débrancher les accessoires lorsqu'ils ne sont pas utilisés.

Certains appareils peuvent devenir chauds pendant la recharge. Ceci est normal.

 **Avertissement**

Placer l'accessoire sans risque de blessure du conducteur ou des passagers en cas de freinage brutal ou de collision.

## Utiliser les ports USB pour charger les appareils

- 1 Rabattre le couvercle à l'avant du port, puis brancher le connecteur d'accessoire.
- 2 Débrancher l'appareil et rabattre le couvercle lorsque le port n'est pas utilisée ou laissée sans surveillance.

## Caractéristiques techniques de port USB-C

- Port de type C
- Version 3.1
- Tension 5 V
- Intensité max. 3.0 A

## 16.3.9. Repli de l'accoudoir dans le siège arrière\*

L'appuie-bras du siège arrière\* peut être rabattu pour plus de confort.

L'appuie-bras est verrouillé en position relevée et doit être déverrouillé pour pouvoir le rabattre. La poignée de déverrouillage se

trouve juste en dessous de l'appuie-tête.



Prenez le levier et placez votre pouce en dessous.

2 Appuyez votre pouce contre l'accoudoir et faites tourner le levier vers vous et vers le bas.



Lorsque la poignée est tournée au maximum, l'appuie-bras se déverrouille et peut être rabattu.

**!** Important

- Avant de commencer à abaisser l'accoudoir, veillez à le déverrouiller en tournant la poignée. Ne tirez pas sur la poignée si l'accoudoir est verrouillé.
- S'assurer que l'appuie-tête est correctement verrouillé en place après avoir été relevé.

\* Option/accessoire.

---

## 16.3.10. Ouverture du porte-gobelet dans le siège arrière

Un porte-gobelet se trouve dans l'accoudoir du siège arrière\* et peut être utilisé lorsque l'accoudoir est rabattu.



Appuyer sur le bouton et le porte-gobelet s'ouvre automatiquement.

\* Option/accessoire.

---

## 16.3.11. Fusibles sous la boîte à gants



Les fusibles du boîtier à fusibles situé sous la boîte à gants protègent des composants comme les prises électriques, les écrans et les modules de porte.

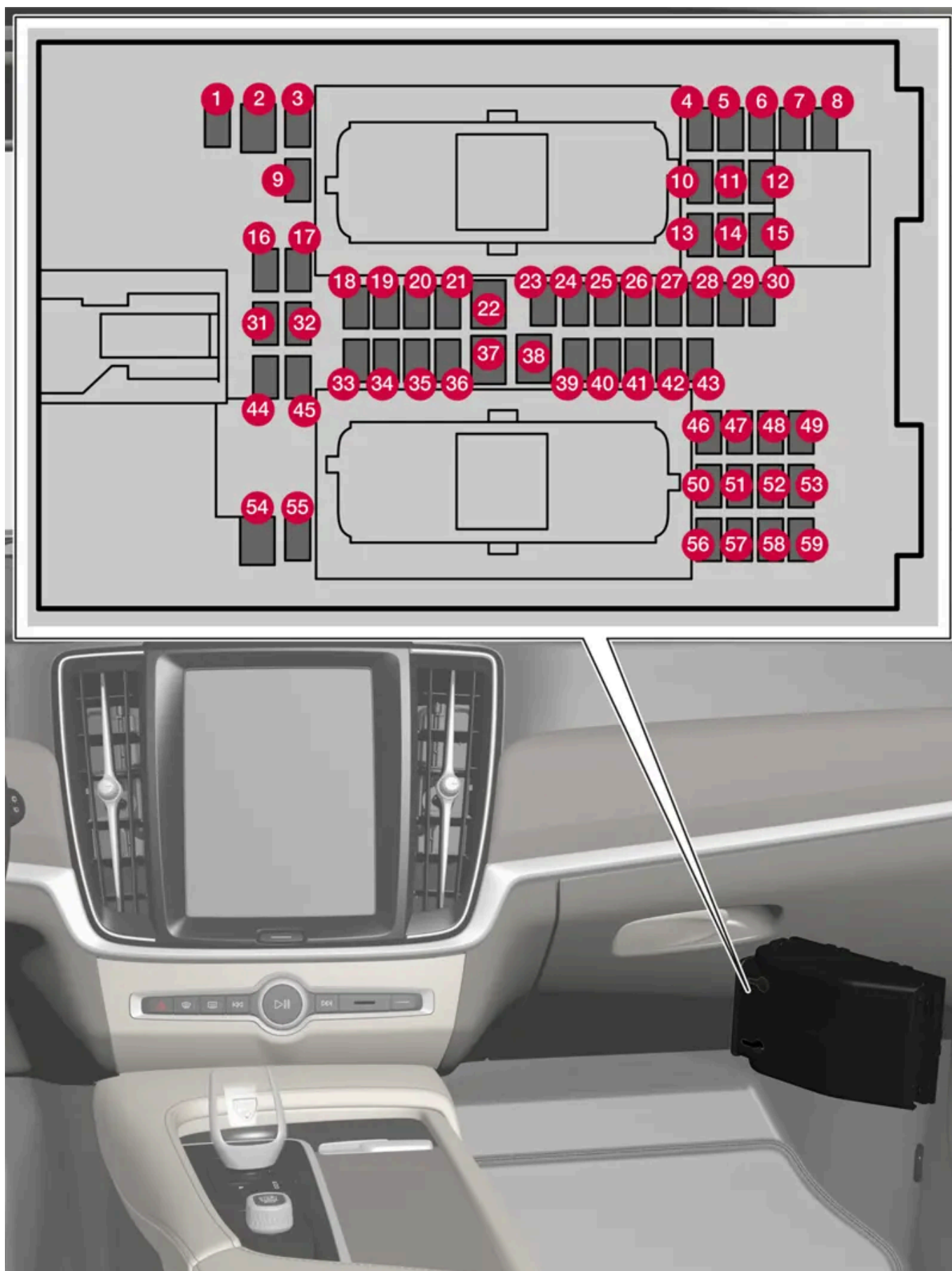

L'unité centrale électrique se trouve derrière le tapis de plancher/panneau latéral.

Il existe des emplacements pour plusieurs fusibles supplémentaires dans la **boîte de distribution du compartiment à moteur**.

## Positions

Les positions des fusibles sont indiquées à l'intérieur du couvercle. Les fonctions et les composants du tableau des fusibles couvrent plusieurs options de modèles et moteurs. La description d'un fusible peut donc s'appliquer à moins d'éléments que ceux du tableau, ou être complètement absente, selon l'équipement de la voiture.

Si une position présente plusieurs valeurs de tableau, cela est dû aux différents niveaux d'équipements. Dans ce cas, suivre la valeur du fusible à remplacer. En cas de doute - contacter un atelier. Un atelier Volvo autorisé est recommandé.

	Fonction	Ampère	Type
1	Module de commande, batterie 48 V	10	Micro
2	-	-	MCase <sup>[1]</sup>
3	-	-	Micro
4	Capteur de mouvement*	5	Micro
5	-	-	Micro
6	Écran du conducteur	5	Micro
7	Clavier, console centrale	5	Micro
8	Capteur solaire Transpondeur pour taxes routières	5	Micro
9	-	-	Micro
10	Système d'infodivertissement	15	Micro
11	Module du volant	5	Micro
12	Module de commande, bouton de démarrage et frein de stationnement	5	Micro
13	Volant chauffant*	15	Micro
14	Capteur de matière particulaire en suspension (APMS)	5	Micro
15	-	-	Micro
16	-	-	Micro
17	Module de commande, feu arrière	15	Micro
18	Module de commande, climatisation	10	Micro
19	-	-	Micro
20	Port de diagnostic OBD-II	10	Micro
21	Écran central	5	Micro
22	Module de soufflerie, climatisation, avant	40	MCase <sup>[1]</sup>
23	Concentrateur USB	5	Micro
24	Commande l'éclairage Éclairage de l'habitacle Atténuation, rétroviseur intérieur* DéTECTEURS de pluie et d'ensoleillement* Sièges avant électriques* Panneaux de commande, portes arrière Module de ventilateur, climatisation Ioniseur Clavier, console de tunnel à l'espace pour les pieds du siège arrière*	7,5	Micro
25	Caméra, avant*	5	Micro

	Fonction	Ampère	Type
26	Console au plafond*	20	Micro
27	Affichage tête haute*	5	Micro
28	Éclairage de l'habitacle	5	Micro
29	Plaque de chargement par induction*	5	Micro
30	Console de toit d'affichage Module de commande, angle large de caméra	5	Micro
31	-	-	Micro
32	-	-	Micro
33	-	-	Micro
34	Boîtier à fusibles, espace de chargement	10	Micro
35	Module de commande, voiture en ligne Module de commande, services Volvo	5	Micro
36	-	-	Micro
37	Système de contrôle audio (amplificateur)	40	MCasé <sup>[1]</sup>
38	-	-	MCasé <sup>[1]</sup>
39	Module d'antenne (TCAM)	5	Micro
40	Module de commande, confort de siège, avant*	5	Micro
41	Interverrouillage alcool* -	5 -	Micro
42	Module de commande, pare-soleil, arrière	15	Micro
43	Module de commande, pompe à carburant	15	Micro
44	Convertisseur 48 V Module de démarrage du moteur	5	Micro
45	Module de commande, fonctions de soutien au conducteur (sécurité active)	5	Micro
46	Chauffage de siège conducteur	15	Micro
47	Chauffage de siège de passager avant	15	Micro
48	Pompe de liquide de refroidissement	7,5	Micro
49	Épurateur d'air	5	Micro
50	Siège électrique conducteur*	20	Micro
51	Module, amortissement actif*	20	Micro
52	Ouverture du couvercle de coffre/hayon avec mouvement du pied*	5	Micro
53	Système d'infodivertissement	10	Micro
54	-	-	MCasé <sup>[1]</sup>
55	-	-	Micro
56	Siège motorisé de passager avant*	20	Micro
57	-	-	Micro
58	-	-	Micro
59	-	-	Micro

<sup>[1]</sup> Ce type de fusible doit être remplacé par le personnel d'un atelier. Un atelier Volvo autorisé est recommandé.

\* Option/accessoire.

Le contenu de ce guide représente l'état du guide de l'utilisateur au moment de l'impression et pourrait ne pas être entièrement valide dans le futur. Pour de plus amples renseignements, veuillez consulter l'avis de non-responsabilité complète à la première page.

---

## 16.4. Ouverture de chargement de siège arrière \*

La trappe du dossier de siège arrière peut être ouverte pour transporter des objets longs et étroits tels que des skis.



L'illustration est générique - les détails peuvent varier en fonction du modèle de véhicule.

- 1 Dans le compartiment de chargement, saisir la poignée de la trappe à ski et l'abaisser.
- 2 Abaisser l'accoudoir de siège arrière.

\* Option/accessoire.

## 17. Entretien et service

---

### 17.1. Entretien du véhicule

---

#### 17.1.1. Nettoyage intérieur

---

##### 17.1.1.1. Nettoyage de l'écran central

Les marques, les taches, les empreintes de doigt, etc. sur l'affichage central peuvent affecter son rendement et sa lisibilité. Nettoyer l'écran régulièrement au moyen d'un chiffon en microfibres.

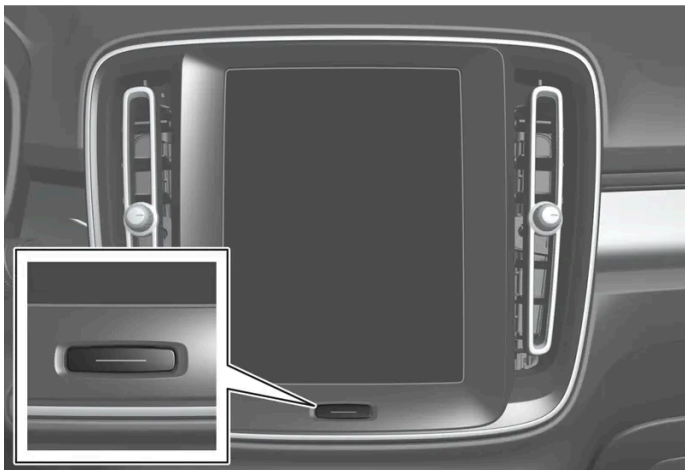

- 1 Éteignez l'écran central en appuyant longuement sur le bouton de la page d'accueil, au bas de l'écran.
- 2 Essuyer l'écran avec un chiffon microfibre propre et sec, en procédant délicatement à l'aide de petits mouvements circulaires. Au besoin, humidifier légèrement le chiffon.
- 3 Réactivez l'écran en appuyant brièvement sur le bouton Accueil.

#### ! Important

Le chiffon microfibre utilisé pour nettoyer l'écran central doit être exempt de matériaux abrasifs (sable, etc.) et de saleté.

 **Important**

Lors du nettoyage de l'écran central, n'exercer qu'une légère pression sur l'écran. Une pression trop forte peut endommager l'écran.

 **Important**

Ne pulvérisiez jamais quelconque produit chimique, liquide ou caustique, directement sur l'écran central. N'utilisez pas de produit de nettoyage de vitres, autres agents de nettoyage, bombes aérosols, solvants, alcool, ammoniac ou produit de nettoyage contenant des abrasifs.

N'utilisez jamais des chiffons rêches, des serviettes en papier ou du papier de soie, car ils peuvent rayer l'écran central.

---

## 17.1.1.2. Nettoyage de l'écran du conducteur

Essuyer soigneusement le recouvrement vitré de l'affichage tête haute au moyen d'un linge en microfibres propre et sec. Au besoin, le linge peut être légèrement humidifié.

Ne jamais utiliser de produits de nettoyage. Pour les conditions de nettoyage difficiles, un agent de nettoyage spécial est en vente chez tout concessionnaire Volvo.

---

## 17.1.1.3. Nettoyage de l'affichage tête haute \*

Essuyer soigneusement le recouvrement vitré de l'affichage tête haute au moyen d'un linge en microfibres propre et sec. Au besoin, le linge peut être légèrement humidifié.

N'utilisez jamais de détachant trop agressif. Pour les conditions de nettoyage difficiles, un agent de nettoyage spécial est en vente chez tout concessionnaire Volvo.

\* Option/accessoire.

---

## 17.1.1.4. Nettoyage du volant en cuir

Utiliser les produits de nettoyage et les produits d'entretien pour voiture recommandés par Volvo. Les nettoyer régulièrement et, surtout, éliminer immédiatement les taches. Il est important d'aspirer avant d'utiliser un agent de nettoyage.

Le cuir doit respirer. Ne recouvrez jamais le volant d'une protection en plastique. Volvo Leather Care Kit 951 0251 et Leather Softener 943 7429 sont recommandés pour le nettoyage du volant en cuir. Commencer par éliminer la saleté, la poussière, etc.

Le contenu de ce guide représente l'état du guide de l'utilisateur au moment de l'impression et pourrait ne pas être entièrement valide dans le futur. Pour de plus amples renseignements, veuillez consulter l'avis de non-responsabilité complète à la première page.

au moyen d'une éponge ou d'un linge humide.

 **Important**

Les objets pointus comme les bagues peuvent endommager le cuir du volant.

## Traitement des taches sur le volant :

### Type 1 (encre, vin, café, lait, sueur ou sang)

- 1 Utiliser un chiffon doux ou une éponge. Essuyer le volant en utilisant une solution de 5 % d'ammoniaque. Pour les taches de sang, mélanger environ 2 dl(1 tasse) d'eau avec 25 g (une pinte) de sel et éliminer la tache.

### Type 2 (graisse, huile, sauces ou chocolat)

- 1 Même procédure que pour les taches de type 1.
- 2 Terminer en essuyant le volant au moyen de papier absorbant ou d'une serviette.

### Type 3 (saleté sèche ou poussière)

- 1 Enlever la saleté/poussière avec une brosse douce.
- 2 Même procédure que pour les taches de type 1.

---

## 17.1.1.5. Nettoyage de la ceinture de sécurité

Utiliser les produits de nettoyage et les produits d'entretien pour voiture recommandés par Volvo. Les nettoyer régulièrement et, surtout, éliminer immédiatement les taches. Il est important d'aspirer avant d'utiliser un agent de nettoyage.

Utiliser une solution d'eau et de savon synthétique. Des produits de nettoyage spécialement conçus pour le textile sont disponibles chez les distributeurs Volvo. Veillez à ce que la ceinture de sécurité soit sèche avant de la laisser se rétracter.

---

## 17.1.1.6. Nettoyage de l'intérieur

Le contenu de ce guide représente l'état du guide de l'utilisateur au moment de l'impression et pourrait ne pas être entièrement valide dans le futur. Pour de plus amples renseignements, veuillez consulter l'avis de non-responsabilité complète à la première page.

Utiliser les produits de nettoyage et les produits d'entretien pour voiture recommandés par Volvo. Le nettoyer régulièrement et, surtout, éliminer immédiatement les taches. Il est important d'aspirer avant d'utiliser un agent de nettoyage.

 **Important**

- Certains vêtements colorés (par exemple des jeans sombres et des vêtements en daim) peuvent tacher la garniture. Si ceci se produit, il importe de nettoyer et de traiter ces éléments de garniture aussi rapidement que possible.
- Ne jamais utiliser de solvants puissants, tels que du liquide de lave-glace, de l'essence pure, du white spirit ou de l'alcool concentré, pour nettoyer l'intérieur, car ceci peut endommager les garnitures ainsi que d'autres matériaux de l'habitacle.
- Ne vaporisez jamais de produit de nettoyage directement sur les composants dotés de boutons et commandes électriques. Essuyez-les plutôt à l'aide d'un chiffon humide contenant du produit de nettoyage.
- Des objets tranchants et du Velcro peuvent endommager la garniture en tissu.
- Utilisez uniquement les produits de nettoyage correspondant au type de matériau pour lesquels ils sont destinés.

## 17.1.1.7. Nettoyage des tapis de sol et d'entrée en textile

Il est recommandé d'utiliser un produit de nettoyage pour tissus lors du nettoyage des tapis. Le nettoyer régulièrement et, surtout, éliminer immédiatement les taches. Il est important d'aspirer avant d'utiliser un agent de nettoyage.

Retirez les tapis de sol pour nettoyer séparément la moquette et les tapis de sol. Chaque tapis est fixé à l'aide de goupilles.

- 1 Déposez le tapis de sol en détachant chaque goupille et en le soulevant.
- 2 Utilisez un aspirateur pour éliminer la poussière et la saleté.

 **Remarque**

Les tapis de protection intérieure ne doivent pas être secoués violemment ou frappés contre des objets pour en éliminer la saleté, car cela risque de fissurer les tapis.

- 3 Après avoir aspiré, un produit de nettoyage pour le textile doit être utilisé pour éliminer les taches sur les tapis de sol.
- 4 Après le nettoyage, mettre le tapis de sol en place en enfonçant chaque goupille.



 **Avertissement**

- Ne jamais utiliser plus d'un tapis à la fois du côté conducteur. Si un autre type de tapis de sol est utilisé, déposer le tapis d'origine du plancher du siège de conducteur avant de rouler. Tous les types de tapis doivent être solidement entrés aux points de fixation du plancher. Le tapis de sol ne peut empêcher le déplacement de la pédale de frein et de la pédale d'accélérateur d'aucune manière, au risque de danger.
- Les tapis de sol Volvo sont fabriqués spécialement pour votre véhicule. Ils doivent être fixés correctement aux points de fixation du plancher pour qu'ils ne glissent pas et ne deviennent pas emprisonnés sous les pédales.

## 17.1.1.8. Nettoyage des surfaces intérieures de plastique, de métal et de bois

Utiliser les produits de nettoyage et les produits d'entretien pour voiture recommandés par Volvo. Les nettoyer régulièrement et, surtout, éliminer immédiatement les taches.

Un tissu à structure fibrillaire ou à microfibras, légèrement humidifié d'eau, est recommandé pour le nettoyage des pièces et surfaces de l'habitacle et est disponible chez un concessionnaire Volvo.

Ne grattez pas ou ne frottez pas les taches. Ne jamais utiliser de détachant trop agressif non plus.

 **Important**

Ne pas utiliser de solvant contenant de l'alcool pour nettoyer le verre du tableau de bord.

 **Important**

Garder à l'esprit que les surfaces très brillantes se griffent rapidement. Nettoyer ces surfaces à l'aide d'un chiffon en microfibras, propre et sec, par de petits mouvements circulaires. Si nécessaire, humidifier le chiffon en microfibras avec un peu d'eau claire.

## 17.1.1.9. Nettoyage du revêtement en cuir\*

Utiliser les produits de nettoyage et les produits d'entretien pour voiture recommandés par Volvo. Les nettoyer régulièrement et, surtout, éliminer immédiatement les taches. Il est important d'aspirer avant d'utiliser un agent de nettoyage.

La sellerie de cuir Volvo\* est traitée pour protéger son aspect d'origine. Au fil du temps, le rayonnement solaire, la graisse, la saleté, etc. peuvent endommager la couche protectrice. Ceci peut provoquer des rayures et des fissures.

La sellerie en cuir\* est un produit naturel qui se modifie et acquiert une belle patine au fil du temps. Un nettoyage régulier et un traitement sont requis pour que les propriétés et les couleurs du cuir soient préservées. Volvo propose un produit complet,

Volvo Leather Care KitWipes, pour nettoyer et traiter les revêtements en cuir. Il préserve la couche extérieure de protection conformément aux instructions.

Pour obtenir les meilleurs résultats possibles, Volvo recommande le nettoyage et l'application fréquente d'une crème protectrice une à quatre fois par an (ou plus au besoin). Les produits Volvo Leather Care Kit et Volvo Leather Softener sont offerts auprès des concessionnaires Volvo.

## Nettoyage de la sellerie en cuir

- 1 Appliquer le produit de nettoyage pour cuir sur une éponge humide et la presser jusqu'à ce que le nettoyant mousse.
- 2 Déplacer l'éponge dans un mouvement circulaire pour appliquer le mousse à la tache.
- 3 Humidifier la tache complètement au moyen de l'éponge. Laisser l'éponge absorber la tache sans frotter.
- 4 Sécher la tache en utilisant une serviette souple et laisser le cuir sécher complètement.

## Protection de la sellerie de cuir

- 1 Appliquer une petite quantité de protecteur du cuir sur une serviette puis appliquer le protecteur sur le cuir en utilisant de légers mouvements circulaires.
  - 2 Laisser sécher pendant environ 20 minutes.
- La protection de la sellerie de cuir lui permet de mieux résister aux rayons UV nocives du rayonnement solaire.

\* Option/accessoire.

---

### 17.1.1.10. Nettoyage de la sellerie de tissu et de la doublure du plafond

Il est recommandé d'utiliser un produit de nettoyage des tissus pour le nettoyage des tissus textiles et du Nubuck. Nettoyer au besoin, et traiter les taches immédiatement.

#### Important

Ne jamais gratter ou frotter une tache, car ceci peut endommager la garniture.

 **Important**

Ne jamais utiliser un produit détachant ou des solvants puissants, ils peuvent endommager la garniture.

## Nettoyage des garnitures en tissu

1. Commencer par nettoyer la garniture à l'aspirateur.
2. Suivre les instructions pour le produit de nettoyage des tissus.
3. En cas de nettoyage du tissu, il est recommandé d'utiliser un appareil de pulvérisation-extraction pour aspirer le liquide de nettoyage et l'eau de rinçage subséquente.

 **Important**

Certains des vêtements de couleur (tels que les vêtements en denim ou en suède) peuvent tacher la garniture en tissu. Les taches tenaces comme l'huile peuvent être difficiles à supprimer.

 **Important**

Toujours nettoyer l'ensemble de la garniture, même s'il s'agit uniquement de taches individuelles. Ceci permet d'éviter les auréoles causées par l'eau.

 **Remarque**

Ne pas retirer la tapisserie pour le nettoyage.

## Nettoyage de la garniture de toit

1. Brosser soigneusement la garniture de toit à l'aide d'une brosse douce.
2. Suivre les instructions pour le produit de nettoyage des tissus.
3. Utiliser ensuite un chiffon doux et non pelucheux pour essuyer la garniture de toit.

 **Important**

Un nettoyage négligeant peut endommager la garniture de toit.

## 17.1.2. Nettoyage extérieur

## 17.1.2.1. Nettoyage des feux extérieurs

Les feux sales fonctionnent moins bien. Nettoyez-les régulièrement, par ex. lors de l'appoint en carburant.

Nettoyer les feux extérieurs, comme les phares et les feux arrière, avec une éponge douce et propre, un savon doux et de l'eau tiède.

La condensation temporaire à l'intérieur des lentilles à la suite du nettoyage est normale. Tous les feux extérieurs sont conçus pour résister à la condensation. La condensation est normalement éliminée du boîtier une fois que le feu a été allumé pendant un certain temps.

### ! Important

Ne pas utiliser de produits nettoyants ou de produits chimiques puissants pour nettoyer les feux. Ces produits, par exemple les produits de nettoyage avec teneur en alcool, peuvent causer des fissures dans les lentilles.

### ! Important

Ne pas essuyer avec une éponge ou un linge sec, car ceci peut causer des décharges électriques dommageables pour les composants de la lampe.

## 17.1.2.2. Nettoyage des balais d'essuie-glace

La voiture doit être lavée dès qu'elle se salit. Plus la voiture reste sale longtemps, plus il sera difficile de la nettoyer complètement et la peinture risque alors d'être rayée. Laver le véhicule dans une station de lavage ou un garage avec un séparateur d'huile. Utiliser un détergent pour voiture recommandé par Volvo.

L'asphalte, la poussière et les résidus de sel sur les balais d'essuie-glace, tels que les insectes, la glace, etc. sur le pare-brise raccourcissent la durée de vie des balais d'essuie-glace.

Lors du nettoyage, placer les balais d'essuie-glace en position d'entretien.

### i Remarque

Laver les balais d'essuie-glace et le pare-brise régulièrement au moyen d'une solution savonneuse tiède ou d'un shampoing pour véhicule. Ne pas utiliser de solvants agressifs.

## 17.1.2.3. Peinture

La peinture se compose de multiples couches. C'est une partie importante de la protection anticorrosion du véhicule et elle doit être vérifiée régulièrement.

Les types les plus courants de dégâts de peinture sont des petits éclats de gravier, des rayures et des dégâts aux bords des ailes, des portes et des pare-chocs. Pour éviter la corrosion, les dégâts à la peinture doivent être réparés immédiatement.

## 17.1.2.4. Codes de teinte

L'affichette du code de couleur est placée sur le montant de porte du côté gauche de la voiture, entre la porte avant et la porte arrière, et est visible quand la porte avant gauche est ouverte.

### Code de couleur

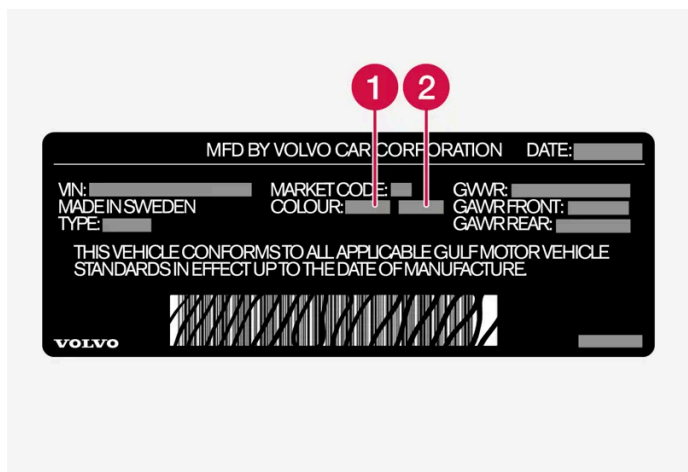

Code de teinte d'échantillon (1) : modèles pour les États-Unis.

- 1 Code de teinte extérieure
- 2 Code de teinte extérieure secondaire (selon le cas)



Code de teinte d'échantillon (1) : modèles pour le Canada.

- 1 Code de teinte extérieure
- 2 Code de teinte extérieure secondaire (selon le cas)

## 17.1.2.5. Retouche des petits dégâts de peinture

La peinture est une partie importante de la protection contre la corrosion du véhicule et doit donc être vérifiée régulièrement. Les types les plus courants de dégâts sur la peinture sont des petits éclats de gravier, des rayures et des marques sur par exemple le bord des ailes, les portes et les pare-chocs.

Pour éviter la corrosion, les dégâts à la peinture doivent être réparés immédiatement.

### Remarque

Lors d'une retouche de peinture, la surface doit être propre et sèche. La température de surface doit être d'au moins 15 °C (59 °F).

### Matériaux qui peuvent s'avérer nécessaires

- Apprêt – un apprêt adhésif spécial est disponible en aérosol pour par exemple les pare-chocs recouverts de plastique.
- Couche de base et couche transparente – disponibles en aérosol ou sous forme de crayon de retouche<sup>[1]</sup>.
- Ruban masque.
- Papier de sable à grain fin.

### Application de peinture de retouche sur la surface endommagée

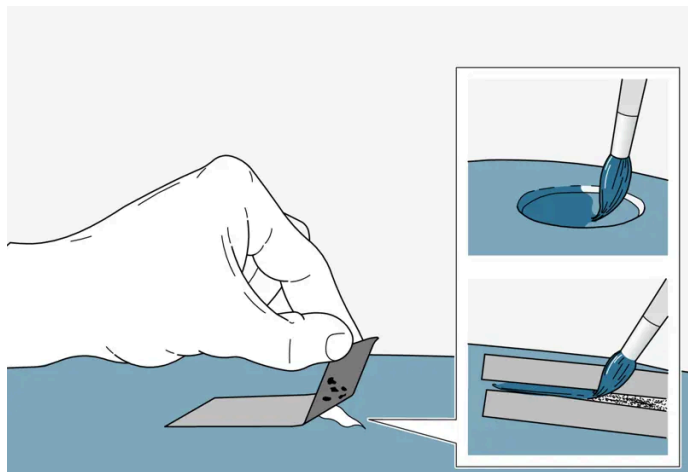

Si les dégâts n'ont pas atteint le métal, une peinture de retouche peut être appliquée immédiatement après le nettoyage de la surface.

- 1** Placer un petit morceau de ruban masque sur la surface abîmée. Tirer sur le ruban de façon à enlever les écailles de peinture qui s'y colleront.

Si les dégâts atteignent le métal nu, l'utilisation d'apprêt peut s'avérer nécessaire pour commencer. Si les dégâts de peinture concernent une surface de plastique, un apprêt adhésif doit être utilisé pour obtenir les meilleurs résultats. Pulvériser l'apprêt dans le couvercle du bidon aérosol et brosser légèrement.

- 2** Sabler légèrement au moyen de papier de sable à grain très fin ou similaire au besoin avant de peindre (par exemple, en cas de bords inégaux). La surface est nettoyée à fond (la graisse et le sel doivent être éliminés) et laissée à sécher.

- 3 Bien mélanger l'apprêt et l'appliquer au moyen d'une petite brosse, un cure-dent ou un objet similaire. Lorsque l'apprêt est sec, appliquer une ou plusieurs couches de peinture puis une couche transparente. Laisser la peinture sécher avant chaque application.

En cas de longue rayure, adopter la même procédure mais commencer par masquer la zone environnante pour protéger la peinture intacte.

Les crayons de retouche et les peintures en spray de retouche de peinture sont disponibles auprès des concessionnaires Volvo.

#### Remarque

Si le caillou n'a pas atteint le métal nu et qu'il subsiste une couche de peinture non endommagée, appliquer la couche de base et la couche transparente immédiatement après avoir nettoyé la surface.

<sup>[1]</sup> Suivre attentivement les consignes de l'emballage pour utiliser le crayon de retouche.

---

## 17.1.2.6. Nettoyage de l'extérieur

Le véhicule doit être lavé dès qu'il se salit. Ceci facilite le nettoyage parce que la saleté ne s'incruste pas. Ceci réduit également le risque de rayures et maintient l'aspect du neuf. Laver la voiture dans une aire de lavage avec un séparateur d'huile et utiliser un shampoing pour voitures. Utiliser les produits de nettoyage et les produits d'entretien pour voiture recommandés par Volvo.

### Points importants à retenir lors du lavage de la voiture

- Éviter de laver le véhicule sous la lumière directe du soleil<sup>[1]</sup>. Ceci peut assécher le détergent ou la cire qui deviendrait alors abrasif.
- Retirer les fientes d'oiseaux et la sève ainsi que la résine d'arbre de la peinture aussitôt que possible. Elles peuvent contenir des substances qui peuvent affecter très rapidement la peinture et la décolorer. Par exemple, utiliser du papier doux ou une éponge imbibée de beaucoup d'eau. Consulter un atelier Volvo autorisé pour obtenir de l'aide en vue d'éliminer la décoloration.
- Dans les zones très industrialisées, un lavage plus fréquent de l'extérieur du véhicule est recommandé.
- Une fois que la voiture a été lavée, il pourrait y avoir des résidus de goudron provenant de l'asphalte. Utiliser un produit pour retirer le goudron, comme recommandé par Volvo, pour supprimer les tâches résiduelles.

<sup>[1]</sup> Ne s'applique pas à un lavage dans un lave-auto automatique.

---

## 17.1.2.7. Protection contre la corrosion

Le contenu de ce guide représente l'état du guide de l'utilisateur au moment de l'impression et pourrait ne pas être entièrement valide dans le futur. Pour de plus amples renseignements, veuillez consulter l'avis de non-responsabilité complète à la première page.

La voiture est protégée contre la corrosion.

La protection contre la corrosion de la carrosserie consiste dans des couches protectrices métalliques modernes sur la tôle, un processus de peinture de haute qualité, un chevauchement de métal protégé contre la corrosion et minimisé et le blindage des composants en plastique, une protection contre l'abrasion et un inhibiteur de rouille supplémentaire dans les zones exposées. Dans le châssis, les composants exposés de suspension de roue sont réalisés en aluminium coulé résistant à la corrosion.

## Inspection et entretien

La protection anti-corrosion de la voiture n'exige normalement pas de maintenance, mais le moyen adéquat pour réduire le risque de corrosion consiste à garder la voiture propre. L'utilisation de solutions de nettoyage fortement alcalines ou acides doit être évitée sur les garnitures brillantes. Tout dommage apporté à la peinture doit être retouché dès qu'il est découvert.

---

### 17.1.2.8. Lave-auto automatique

Il est important de préparer la voiture si elle doit être lavée dans un lave-auto automatique. Suivre les directives soigneusement sur la manière de traiter la voiture avant et pendant le lavage.



Un lave-auto automatique peut être un moyen rapide et facile de nettoyer la voiture, mais il n'atteint pas toutes les parties de la voiture qui doivent être nettoyées régulièrement. Volvo recommande de compléter le lavage automatique de la voiture avec un lavage à la main.

#### Remarque

Éviter de laver une voiture neuve dans un lave-auto automatique au cours de quelques premiers mois. Ce temps permet à la peinture de durcir entièrement.

#### Préparation avant le lavage

Dans un lave-auto automatique où la voiture est tractée tout au long du lave-auto, il est important de désactiver les fonctions qui empêchent la voiture de rouler librement.

- Fixer ou retirer les parties extérieures qui font sailli, comme les feux et antennes auxiliaires du marché secondaire.
- S'assurer que la fonction de détection de pluie automatique est désactivée. Les essuie-glaces de pare-brise doivent être désactivés tout au long du lavage de la voiture pour éviter de les endommager.
- Lorsque le véhicule est arrêté, utiliser le bouton  de la console de tunnel pour désactiver la fonction de freinage à l'arrêt automatique.
- Sélectionner la vue de caméra de stationnement  dans l'écran central et désactiver les capteurs d'assistance au stationnement et le freinage automatique lors d'une marche arrière. Ces fonctions peuvent avoir été réactivées si la voiture a été redémarrée, et doivent être de nouveau désactivées.

#### Pendant le lavage



 **Important**

Gardez les vitres, les portes, le toit panoramique\* et le couvercle de coffre fermés tout au long du lavage de la voiture.

Si la voiture est équipée du verrouillage et déverrouillage sans clé\* :

Sortir la clé et la ranger à vue dans l'habitacle avant de la voiture pendant le lavage. Cela réduit le risque d'ouverture inopportune du couvercle de coffre par la pression d'un bouton ou empêche que la clé soit incorrectement détectée à l'extérieur de la voiture.

Maintenir la ceinture de sécurité bouclée tout au long du lavage de la voiture.

- 1 Conduire dans le lave-auto et arrêter à l'endroit désigné.
- 2 Placez le sélecteur de rapport en position N.
- 3 Maîtrise la voiture en position d'allumage 0 en tournant la molette d'allumage de la console de tunnel dans le sens horaire pendant plusieurs secondes.
  - Le moteur est arrêté et la voiture peut rouler librement.
- 4 La voiture traverse lave-auto automatique.
  - Ne pas oublier de rétablir les réglages réalisés avant le lavage de la voiture.

#### Après le lavage

Appuyer doucement sur la pédale de frein pendant un bref moment en conduisant après que les garnitures de frein aient été exposées à l'eau. Cela permet de réchauffer les freins par le frottement afin de les sécher plus rapidement et de réduire les risques de corrosion.

 **Avertissement**

Toujours essayer le frein à pied et le frein de stationnement après avoir lavé la voiture afin d'en rétablir le fonctionnement.

\* Option/accessoire.

---

## 17.1.2.9. Nettoyage des composants extérieurs de plastique, de caoutchouc et de garniture

La voiture doit être lavée dès qu'elle se salit. Plus la voiture reste sale longtemps, plus il sera difficile de la nettoyer complètement et la peinture risque alors d'être rayée. Utiliser un détergent pour voiture recommandé par Volvo.

Un produit de nettoyage spécial disponible chez les distributeurs Volvo est recommandé pour le nettoyage et l'entretien des pièces teintées de plastique, de caoutchouc et de garniture, par exemple les garnitures brillantes. Respecter soigneusement le mode d'emploi du produit de nettoyage.

Éviter d'utiliser des détergents de lavage pour voiture dont le pH est inférieur à 3,5 ou supérieur à 11,5. Sinon, il existe un risque de décoloration des surfaces d'aluminium anodisées \* (comme illustré ici). Les produits abrasifs de polissage sont déconseillés pour ces zones (comme illustré ici).



Composants devant être lavés avec un produit de nettoyage ayant un pH compris entre 3,5 et 11,5

**!** Important

Éviter de cirer et de polir le plastique et le caoutchouc.

En utilisant un dégraissant sur le plastique et le caoutchouc, ne frotter (si nécessaire) qu'avec une pression légère. Utiliser une éponge douce.

Le polissage des moulures de garniture brillante peut les user et endommager la couche superficielle brillante.

Ne pas utiliser de produits de polissage contenant des éléments abrasifs.

**!** Important

Éviter de laver le véhicule au moyen d'un produit dont le pH est inférieur à 3,5 ou supérieur à 11,5. Ceci peut causer une décoloration des organes en aluminium anodisé comme le longeron de toit et le pourtour des vitres latérales.

Ne jamais utiliser de produit de polissage pour les métaux sur les organes en aluminium anodisé. Ceci peut causer une décoloration et détruire le traitement de surface.

\* Option/accessoire.

## 17.1.2.10. Nettoyage des jantes

La voiture doit être lavée dès qu'elle se salit. Plus la voiture reste sale longtemps, plus il sera difficile de la nettoyer complètement et la peinture risque alors d'être rayée. Effectuer le nettoyage dans un lave-auto avec

Le contenu de ce guide représente l'état du guide de l'utilisateur au moment de l'impression et pourrait ne pas être entièrement valide dans le futur. Pour de plus amples renseignements, veuillez consulter l'avis de non-responsabilité complète à la première page.

un séparateur d'huile. Utiliser un détergent pour voiture recommandé par Volvo.

Utiliser un produit de nettoyage pour jantes recommandé par Volvo.

Les agents de nettoyage agressifs de jante peuvent endommager la surface et tacher les jantes d'aluminium chromé.

---

## 17.1.2.11. Lavage à la main

Le véhicule doit être lavé dès qu'il se salit. Ceci facilite le nettoyage parce que la saleté ne s'incruste pas. Ceci réduit également le risque de rayures et maintient l'aspect du neuf. Laver la voiture dans une aire de lavage avec un séparateur d'huile et utiliser un shampoing pour voitures. Utiliser les produits de nettoyage et les produits d'entretien pour voiture recommandés par Volvo.

### Points importants à retenir lors du lavage à la main de la voiture

- Asperger le soubassement, incluant les passages de roue et le pare-chocs.
- Asperger tout le véhicule et éliminer toute la saleté, les déjections, etc. pour réduire le risque de rayures au lavage. Ne pas asperger directement sur les serrures.
- Au besoin, utiliser un dégraisseur à froid sur les surfaces fortement souillées. Remarque que dans de tels cas les surfaces ne peuvent être réchauffées par le soleil.
- Laver en utilisant une éponge, un détergent pour voiture et beaucoup d'eau tiède. Vérifier qu'aucune saleté ne se trouve sur l'éponge. De la saleté sur l'éponge peut vous faire griffer la voiture pendant le lavage.
- Nettoyer les balais d'essuie-glace en utilisant une solution savonneuse tiède ou du détergent pour voiture.
- Sécher le véhicule en utilisant une peau de chamois propre et douce ou une raclette. Ne pas laisser les gouttes d'eau sécher en pleine lumière. Ceci peut laisser des traces qui doivent ensuite être éliminées.

#### **Avertissement**

Toujours confier le lavage du moteur du véhicule à un atelier. Si le moteur est chaud, il existe un risque d'incendie.

#### **Important**

Les phares sales fonctionnent moins bien. Nettoyez-les régulièrement, par ex. lors de l'appoint en carburant.

Ne pas utiliser de produits corrosifs de nettoyage. Utiliser de l'eau et une éponge non abrasive. Consulter la section séparée pour de plus amples renseignements.

#### **Remarque**

L'éclairage extérieur comme celui des phares et des feux arrière peut développer une condensation temporaire à l'intérieur du réflecteur. Ceci est normal. Tout l'éclairage extérieur est prévu pour y résister. La condensation s'évapore normalement du boîtier de la lampe une fois que l'éclairage a fonctionné pendant un certain temps.

 **Important**

- Le toit panoramique et le store pare-soleil doivent être fermés avant le lavage du véhicule.
- Ne jamais utiliser de produits de polissage abrasifs sur le toit panoramique.
- Ne jamais appliquer de cire sur les garnitures d'étanchéité en caoutchouc du toit panoramique.

 **Important**

N'oubliez pas d'enlever la saleté des trous de drainage des portes, des seuils et du toit panoramique après avoir lavé la voiture.

## 17.1.2.12. Lavage haute pression

La voiture doit être lavée dès qu'elle se salit. Plus la voiture reste sale longtemps, plus il sera difficile de la nettoyer complètement et la peinture risque alors d'être rayée. Laver le véhicule dans une station de lavage ou un garage avec un séparateur d'huile. Utiliser un détergent pour voiture recommandé par Volvo.

En cas de lavage haute pression du véhicule, utiliser des mouvements de balayage et maintenir le tuyau à moins de 30 cm (13 po) du véhicule. Ne pas pulvériser d'eau directement sur les serrures ou dans le volet de remplissage de carburant.

 **Important**

Ne pas projeter d'eau dont la température excède 60 °C sur les feux extérieurs, comme les phares et les feux arrière. Consulter la section séparée pour de plus amples renseignements.

## 17.1.2.13. Polissage et cirage

Polir et cirer la voiture lorsque la peinture est mate ou pour plus de protection. Le véhicule ne doit pas être poli avant un an au moins. Cependant, il peut être ciré pendant la première année. Ne pas polir ni cirer la voiture en plein soleil, la surface à polir ne doit pas dépasser 45 °C (113 °F).

- Laver et sécher le véhicule très soigneusement avant le polissage ou le cirage. Éliminer les taches d'asphalte et de goudron au moyen d'un produit d'élimination de l'asphalte ou de diluant de peinture. La plupart des taches qui subsistent peuvent être éliminées au moyen d'une pâte conçue pour la peinture de véhicule. Utiliser le produit de nettoyage recommandé par Volvo.
- Utiliser le produit de polissage pour commencer puis la cire liquide ou pâteuse. Suivre soigneusement les consignes de l'emballage. De nombreux produits contiennent à la fois le produit de polissage et la cire.

**!** Important

Ne polissez et ne cirez aucune pièce mate de la voiture. Ceci peut affecter l'effet mat et donner à la surface un éclat permanent.

**!** Important

Éviter de cirer et de polir le plastique et le caoutchouc.

En utilisant un dégraissant sur le plastique et le caoutchouc, ne frotter (si nécessaire) qu'avec une pression légère. Utiliser une éponge douce.

Le polissage des moulures de garniture brillante peut les user et endommager la couche superficielle brillante.

Ne pas utiliser de produits de polissage contenant des éléments abrasifs.

**!** Important

Utiliser le produit de nettoyage recommandé par Volvo. D'autres traitements, tels que la préservation, l'étanchéité, la protection, le lustrage et similaire, risquent d'endommager la peinture. Les dégâts à la peinture causés par de tels traitements ne sont pas couverts par la garantie Volvo.

---

## 17.2. Balais d'essuie-glace et liquide lave-glace

---

### 17.2.1. Balais d'essuie-glace et liquide lave-glace

Les essuie-glace et le liquide lave-glace visent à améliorer la visibilité et le faisceau des phares.

Les gicleurs de lave-glace sont chauffés\* automatiquement par temps froid pour prévenir la congélation du liquide lave-glace.

Une information indiquant que du liquide de lave-glace doit être rajouté apparaît sur le tableau de bord lorsqu'il reste environ 1 litre (1 qt) de liquide lave-glace.

\* Option/accessoire.

---

### 17.2.2. Réglage des balais d'essuie-glace en position d'entretien

Dans certaines situations, les balais d'essuie-glace de pare-brise doivent être placés en position d'entretien (position verticale), par ex. lorsqu'ils doivent être remplacés.



Balais d'essuie-glaces en position d'entretien.

L'essuie-glace avant doit être en position d'entretien lors du remplacement, du lavage ou du levage des balais (par exemple pour gratter la glace ou la neige du pare-brise).

**!** Important

Avant de placer l'essuie-glace en position d'entretien, vérifiez s'il n'a pas gelé sur le pare-brise.

## Activation/désactivation de la position d'entretien

La position d'entretien peut être activée/désactivée lorsque le véhicule est arrêté et que l'essuie-glace du pare-brise est désactivé. Activation/désactivation de la position d'entretien dans l'écran central :

- 1 Appuyez sur  dans l'écran central.
- 2 Effleurez ensuite **Commandes** et activer/désactiver la position d'entretien des balais d'essuie-glace.

Les balais d'essuie-glace quittent également la position d'entretien si :

- l'essuie-glace de pare-brise est activé.
- le lavage du pare-brise est activé.
- le capteur de pluie est activé.
- la voiture est éloignée.

**!** Important

Si les bras d'essuie-glace en position d'entretien ont été relevés du pare-brise, ils doivent être rabattus sur le pare-brise avant d'activer le balayage, le lavage ou le détecteur de pluie, ainsi qu'avant de prendre la route. Ceci afin d'éviter de rayer la peinture sur le capot.

## 17.2.3. Appoint de liquide lave-glace

Le liquide lave-glace est utilisé pour le nettoyage des phares et du pare-brise. Le liquide lave-glace contenant de l'antigel doit être utilisé par temps très froid (en dessous de la température de gel).

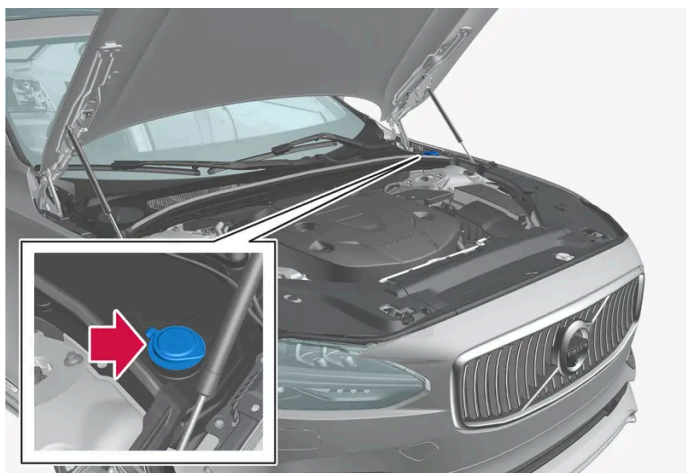

**i** Remarque

Lorsqu'il reste approximativement 1 litre (1 pinte) de liquide lave-glace, le message **Bas niveau de liquide lave-glace. Ajouter du liquide** s'affiche avec le pictogramme  à l'écran du conducteur.

Lorsque le message **Bas niveau de liquide lave-glace. Ajouter du liquide** et le symbole  s'affichent ensemble dans l'écran du conducteur, il est temps de remplir le liquide lave-glace

- 1 Ouvrez le capot avec la poignée dans l'habitacle, puis avec la poignée sous le rebord avant du capot.
- 2 Ouvrez le bouchon du réservoir de liquide lave-glace.  
Le liquide lave-glace est versé dans le réservoir dont le bouchon est bleu. Le réservoir est utilisé pour le lave-glace de pare-brise et le lave-phare\*.
- 3 Remplissez avec du liquide lave-glace.
- 4 Fermez le bouchon du réservoir de liquide lave-glace, puis fermez le capot.

**Classe recommandée :** Liquide lave-glace recommandé par Volvo – avec protection contre le gel par temps froid et pour des températures inférieures au point de gel.

**!** Important

Utiliser le liquide lave-glace d'origine Volvo ou un liquide équivalent dont le pH recommandé est compris entre 6 et 8, dilué comme recommandé, par exemple dans une solution 1/1 avec une eau dont le pH est neutre.

**!** Important

Utiliser du liquide lave-glace avec antigel lorsque la température est inférieure au point de gel pour empêcher le gel de la pompe, du réservoir et des flexibles.

**Volume:**

La capacité du réservoir de liquide lave-glace est de 5,5 litres (5,8 pintes).

\* Option/accessoire.

## 17.2.4. Remplacement des balais d'essuie-glace avant

Les balais d'essuie-glace chassent l'eau du pare-brise. Conjointement avec le liquide lave-glace, ils ont pour but de nettoyer le pare-brise et d'assurer une bonne visibilité pendant la conduite. Les balais d'essuie-glace peuvent être remplacés.

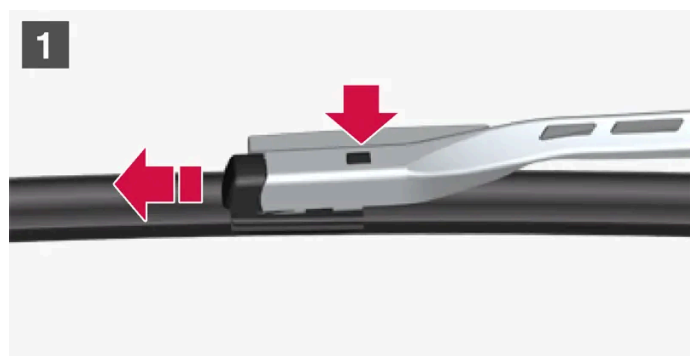



S'assurer que les essuie-glace du pare-brise sont en position d'entretien et plier les bras d'essuie-glace. La position d'entretien est activée et désactivée dans l'affichage central lorsque la voiture est arrêtée et que les essuie-glaces du pare-brise ne sont pas activés.

- 1** 1  
Enfoncer le bouton sur la fixation du balai d'essuie-glace et tirer celui-ci tout droit parallèlement au bras d'essuie-glace.
- 2** 2  
Installer un nouveau balai d'essuie-glace en l'enfonçant jusqu'à ce qu'un clic indique qu'il est en place.
- 3** Vérifier si le balai est bien fixé.
- 4** Replacer le balai d'essuie-glace contre le pare-brise.

**!** Important

Si les bras d'essuie-glace en position d'entretien ont été relevés du pare-brise, ils doivent être rabattus sur le pare-brise avant d'activer le balayage, le lavage ou le détecteur de pluie, ainsi qu'avant de prendre la route. Ceci afin d'éviter de rayer la peinture sur le capot.

## Les balais d'essuie-glace existent en différentes longueurs



**i** Remarque

Lors du remplacement des balais d'essuie-glaces, noter qu'ils ont différentes longueurs. Le balai du côté conducteur est plus long que le balai du côté passager.

## 17.3. Remplacement d'ampoules

Le contenu de ce guide représente l'état du guide de l'utilisateur au moment de l'impression et pourrait ne pas être entièrement valide dans le futur. Pour de plus amples renseignements, veuillez consulter l'avis de non-responsabilité complète à la première page.

---

## 17.3.1. Remplacement d'ampoules

Cette voiture est équipée uniquement de lampes à LED<sup>[1]</sup>, elle est donc dépourvue d'ampoules remplaçables. En cas de problème d'éclairage, s'adresser à un atelier<sup>[2]</sup>.

En cas de problème de diode<sup>[1]</sup>, l'unité entière de lampe doit normalement être remplacée.

### Remarque

Pour des informations sur l'éclairage non mentionné dans ce Manuel de conduite et d'entretien, s'adresser à un concessionnaire Volvo ou à un atelier Volvo agréé.

### Remarque

L'éclairage extérieur comme celui des phares et des feux arrière peut développer une condensation temporaire à l'intérieur du réflecteur. Ceci est normal. Tout l'éclairage extérieur est prévu pour y résister. La condensation s'évapore normalement du boîtier de la lampe une fois que l'éclairage a fonctionné pendant un certain temps.

<sup>[1]</sup> DIODE (Light Emitting Diode)

<sup>[2]</sup> Un atelier Volvo autorisé est recommandé.

---

## 17.4. Compartiment moteur

---

### 17.4.1. Appoint de liquide lave-glace

Le liquide lave-glace est utilisé pour le nettoyage des phares et du pare-brise. Le liquide lave-glace contenant de l'antigel doit être utilisé par temps très froid (en dessous de la température de gel).

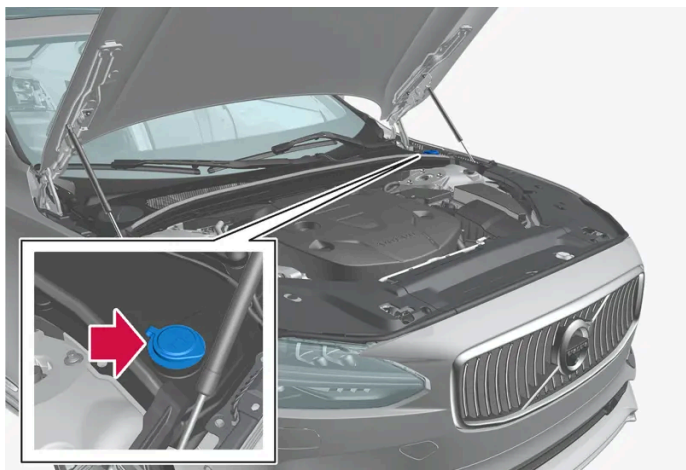

**i Remarque**

Lorsqu'il reste approximativement 1 litre (1 pinte) de liquide lave-glace, le message **Bas niveau de liquide lave-glace. Ajouter du liquide** s'affiche avec le pictogramme  à l'écran du conducteur.

Lorsque le message **Bas niveau de liquide lave-glace. Ajouter du liquide** et le symbole  s'affichent ensemble dans l'écran du conducteur, il est temps de remplir le liquide lave-glace

- 1 Ouvrez le capot avec la poignée dans l'habitacle, puis avec la poignée sous le rebord avant du capot.
- 2 Ouvrez le bouchon du réservoir de liquide lave-glace.  
Le liquide lave-glace est versé dans le réservoir dont le bouchon est bleu. Le réservoir est utilisé pour le lave-glace de pare-brise et le lave-phare\*.
- 3 Remplissez avec du liquide lave-glace.
- 4 Fermez le bouchon du réservoir de liquide lave-glace, puis fermez le capot.

**Classe recommandée :** Liquide lave-glace recommandé par Volvo – avec protection contre le gel par temps froid et pour des températures inférieures au point de gel.

**! Important**

Utiliser le liquide lave-glace d'origine Volvo ou un liquide équivalent dont le pH recommandé est compris entre 6 et 8, dilué comme recommandé, par exemple dans une solution 1/1 avec une eau dont le pH est neutre.

 **Important**

Utiliser du liquide lave-glace avec antigel lorsque la température est inférieure au point de gel pour empêcher le gel de la pompe, du réservoir et des flexibles.

**Volume:**

La capacité du réservoir de liquide lave-glace est de 5,5 litres (5,8 pintes).

\* Option/accessoire.

---

## 17.4.2. Caractéristiques techniques de liquide de frein

Le liquide de frein est le produit du système de freinage hydraulique qui est utilisé pour transférer la pression provenant par exemple de la pédale de frein via un maître-cylindre de frein, ce qui active alors les étriers de frein.

**Classe recommandée :** Un liquide d'origine Volvo ou équivalent et conforme à une combinaison de Dot 4, 5.1 et ISO 4925 classe 6.

 **Remarque**

La vidange ou l'appoint de liquide de frein est réservé(e) à un atelier Volvo autorisé.

---

## 17.4.3. Ouverture et fermeture du capot

Pour ouvrir le capot, tirer sur le levier de l'habitacle puis faire tourner la manette sous le bord avant du capot. Il est important de suivre les directives de fermeture et de vérifier que le capot est entièrement fermé s'il a été ouvert.

## Ouverture du capot

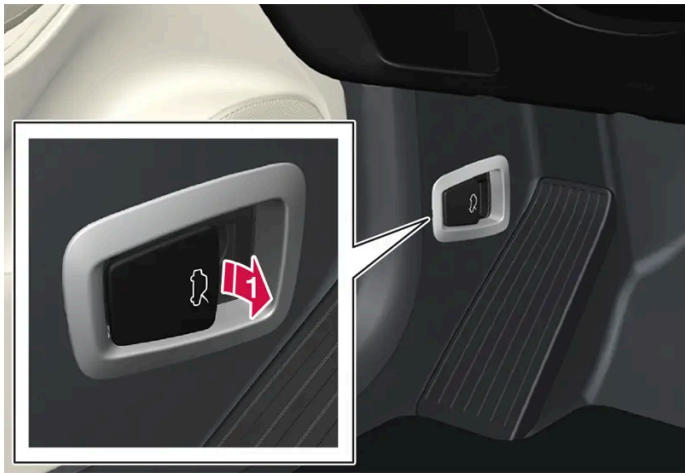

➔ Tirer le levier près des pédales pour relâcher le capot de sa position complètement fermée.



➔ Tourner la poignée sous le capot dans le sens antihoraire pour dégager le loquet et soulever le capot.

## Avertissement de capot non fermé



L'ouverture du capot est indiquée par un symbole d'avertissement à l'écran du conducteur, de même que par un signal sonore.

### *i* Remarque

Si la voiture indique que le capot est ouvert malgré le fait qu'il soit entièrement fermé, ouvrir le capot et suivre les directives pour le fermer de nouveau. Visiter un atelier si le problème persiste. Nous recommandons un atelier Volvo autorisé.

## Fermeture du capot

**! Avertissement**

S'assurer que rien ne se trouve dans la trajectoire de fermeture du capot pour éviter les dommages par écrasement.

- 1 Abaisser le capot jusqu'à ce qu'il atteigne le loquet de verrou de capot.
- 2 Presser sur le capot avec les deux mains afin de le fermer complètement.  
> Le verrouillage du capot doit être audible des deux côtés.
- 3 Vérifier que le capot a bien été verrouillé et qu'il n'est pas légèrement ouvert.

**! Avertissement**

Ne jamais rouler avec le capot ouvert.

Bien vérifier que le capot est entièrement fermé après qu'il ait été ouvert.

Si la voiture signale que le capot est ouvert ou qu'un autre indice suggère qu'il n'est pas entièrement fermé, arrêter immédiatement et le fermer fermement.

## 17.4.4. Compartiment moteur aperçu

Le compartiment moteur contient plusieurs pièces liées à l'entretien.

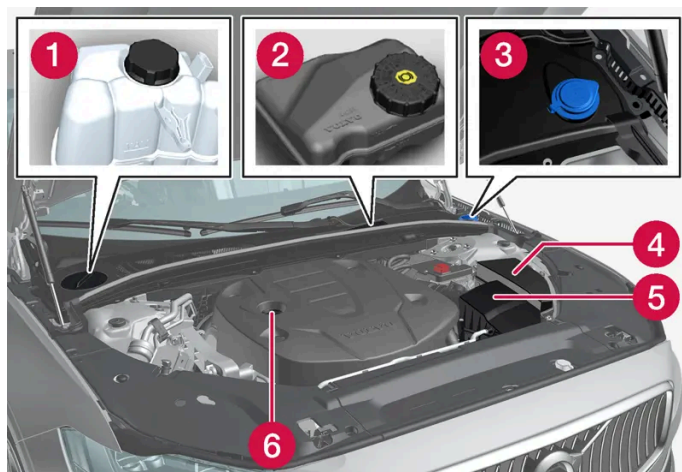

La disposition du compartiment moteur peut varier en fonction du modèle et de la variante de moteur.

- 1 Réservoir de dilatation du liquide de refroidissement
- 2 Réservoir de liquide de frein (côté conducteur)
- 3 Tuyau de remplissage de liquide lave-glace
- 4 Boîtier à fusibles

5 Filtre à air

6 Tuyau de remplissage d'huile moteur

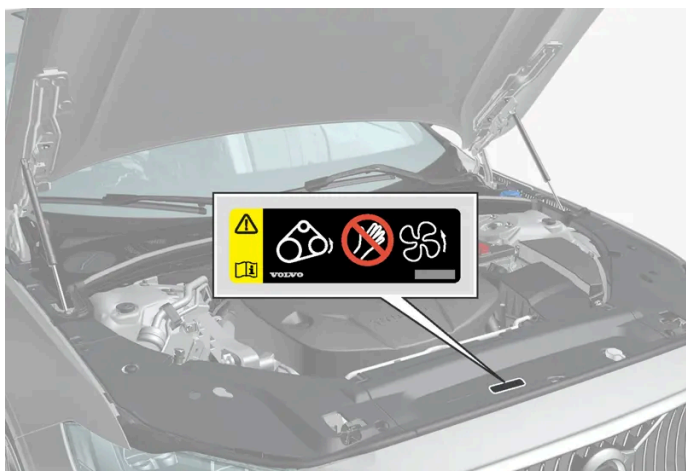

Emplacement de l'autocollant d'avertissement du compartiment moteur. La disposition du compartiment moteur peut varier en fonction du modèle et de la variante de moteur.

#### Remarque

Les autocollants du manuel de conduite et d'entretien ne sont pas toujours identiques à ceux qui se trouvent dans le véhicule. L'objectif est de présenter leur aspect approximatif et le remplacement sur le véhicule. L'information qui s'applique à votre véhicule en particulier se trouve sur l'autocollant du véhicule.

#### Avertissement

Se rappeler que le ventilateur de refroidissement (placé à l'avant du compartiment moteur, derrière le radiateur) peut démarrer automatiquement ou continuer à fonctionner jusqu'à 6 minutes après que le contact a été coupé.

Le lavage du moteur du véhicule est réservé à un atelier – un atelier Volvo autorisé est recommandé. Si le moteur est chaud, il existe un risque d'incendie.

#### Avertissement

Le système d'allumage fonctionne avec des tensions extrêmement élevées et dangereuses. Le système électrique du véhicule doit toujours être dans le mode d'allumage 0 lors d'interventions dans le compartiment moteur.

Ne toucher ni les bougies d'allumage ni les bobines d'allumage lorsque le système électrique du véhicule est en mode d'allumage II ou lorsque le moteur du véhicule est chaud.

## 17.4.5. Liquide de refroidissement

Le liquide de refroidissement permet de maintenir le moteur thermique à la bonne température de fonctionnement. Le surplus de chaleur peut être utilisé pour chauffer l'habitacle.

### Classe recommandée :

Liquide de refroidissement prêt à l'emploi approuvé par Volvo.

Si le liquide de refroidissement est concentré, le mélanger avec 50% d'eau pure. Le degré de propreté doit répondre aux exigences de Volvo. Consulter un distributeur Volvo en cas de questions.

Afin de prévenir la détérioration du fonctionnement du système de refroidissement, qui peut notamment entraîner un dysfonctionnement du moteur, il est recommandé d'utiliser uniquement du liquide de refroidissement approuvé par Volvo.

#### **Avertissement**

Il ne faut pas avaler de liquide de refroidissement. Il peut causer des lésions aux reins et à d'autres organes. Le produit contient notamment de l'éthylène glycol, un inhibiteur et de l'eau.

## 17.4.6. Remplissage du liquide de refroidissement

Suivre les directives inscrites sur l'emballage du liquide de refroidissement pour le remplissage. Ne jamais remplir le circuit de liquide de refroidissement d'eau uniquement. Le risque de gel augmente si la quantité de liquide de refroidissement est insuffisante ou excessive.

Si le système de refroidissement présente des signes de fuite, éviter de démarrer la voiture et la faire remorquer pour éviter tout risque de dommage au moteur. Les signes de fuite peuvent être les suivants : présence de liquide de refroidissement sous la voiture, évaporation visible du liquide de refroidissement ou nécessité d'ajouter plus de 2 litres (environ 2 pintes) pour l'appoint.

#### **Avertissement**

Le liquide de refroidissement peut être très chaud après la marche du moteur. Toujours laisser refroidir le liquide de refroidissement avant de dévisser le bouchon de remplissage.

Pendant le remplissage – dévisser soigneusement le bouchon pour libérer toute surpression.





Vase d'expansion de liquide de refroidissement, véhicule avec direction à gauche.

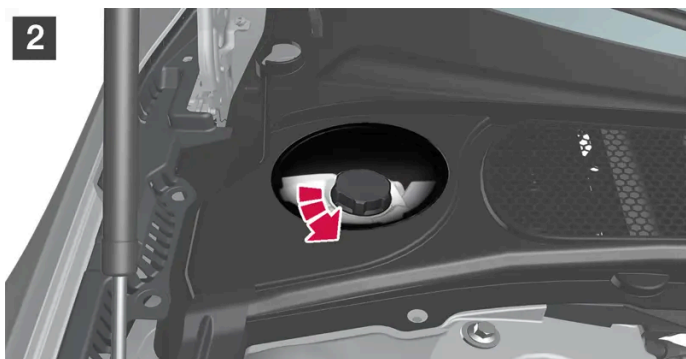
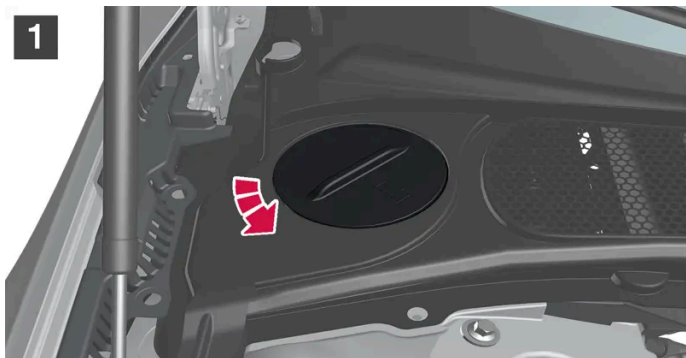

1 **1**  
Dévisser le couvercle du recouvrement de plastique.

2 **2**  
Dévisser le bouchon du vase d'expansion et remplir de liquide de refroidissement selon les besoins. Le niveau ne peut dépasser le repère jaune MAX à l'intérieur du vase d'expansion.

Replacer les composants dans l'ordre inverse de la dépose.

**!** Important

- L'ingestion de liquide de refroidissement est nocive et peut causer des lésions aux organes.
- Utiliser uniquement du liquide de refroidissement d'une qualité approuvée par Volvo. En cas d'utilisation d'un liquide concentré, assurez-vous que le mélange est dosé à 50 % de liquide de refroidissement et de 50 % d'eau d'une qualité approuvée.
- L'eau dure et l'eau à forte teneur en chlore, chlorures et autres sels et contaminants peuvent causer la corrosion du circuit de refroidissement.
- Ne mélangez pas différents liquides de refroidissement.
- Il faut utiliser du nouveau liquide de refroidissement pour remplacer tout le liquide de refroidissement si un grand composant du circuit de refroidissement est remplacé.
- Faire fonctionner le moteur uniquement lorsque le circuit de refroidissement est rempli jusqu'au niveau approprié. Lorsque le niveau de liquide de refroidissement est trop bas, le moteur peut surchauffer et être endommagé.

## 17.4.7. Huile à moteur

Utiliser uniquement de l'huile moteur de la qualité prescrite. Il s'agit d'une exigence d'applicabilité des intervalles d'entretien recommandés et de la garantie.

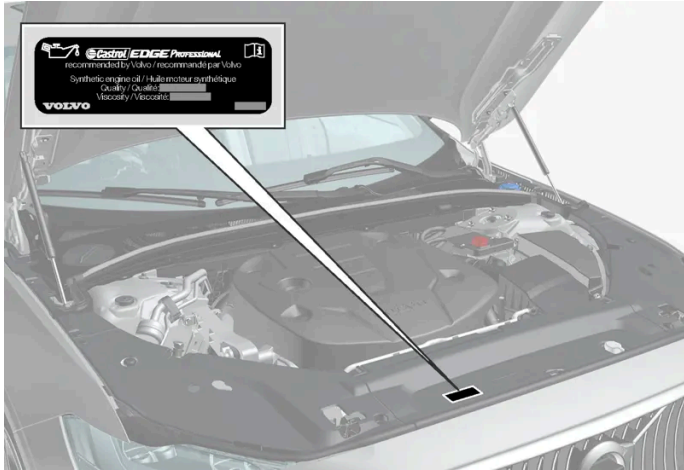

Emplacement de l'autocollant d'avertissement du compartiment moteur. La disposition du compartiment moteur peut varier en fonction du modèle et de la variante de moteur.

Volvo recommande :



Si l'huile moteur n'est pas vérifiée régulièrement et si le niveau devient bas, ceci peut gravement endommager le moteur du véhicule.

### **i** Remarque

Les autocollants du manuel de conduite et d'entretien ne sont pas toujours identiques à ceux qui se trouvent dans le véhicule. L'objectif est de présenter leur aspect approximatif et le remplacement sur le véhicule. L'information qui s'applique à votre véhicule en particulier se trouve sur l'autocollant du véhicule.

### Important



Pour satisfaire aux exigences d'intervalles d'entretien du moteur, tous les moteurs sont remplis en usine d'une huile moteur synthétique spécialement adaptée. Un grand soin a été apporté au choix de l'huile pour optimiser la durée de vie, les capacités, la consommation de carburant et l'impact sur l'environnement.

Pour appliquer les intervalles d'entretien recommandés, une huile moteur approuvée doit être utilisée. Utiliser uniquement la classe d'huile prescrite pour l'appoint ou le remplacement de l'huile. Sinon, il existe un risque pour la durée de vie du véhicule, la capacité de démarrage, la consommation de carburant et l'impact environnemental.

L'huile moteur de la classe et de la viscosité prescrites doit être utilisée au risque d'endommager les organes en rapport avec le moteur du véhicule. Volvo dénie toute responsabilité de garantie au sujet de tels dégâts.

Volvo recommande de confier les vidanges d'huile à un atelier Volvo autorisé.

## Symboles de bas niveau d'huile

Volvo utilise différents systèmes pour signaler le niveau d'huile ou une basse pression d'huile. Une basse pression d'huile est indiquée par un symbole d'avertissement  à l'écran du conducteur. L'avertissement ou l'information sur le niveau d'huile de la voiture peut être indiqué par un symbole d'avertissement  à l'écran du conducteur, de même que par messagerie texte. Communiquer avec un concessionnaire Volvo pour plus de renseignements.

Remplacer l'huile moteur et le filtre à huile conformément au calendrier spécifié dans le livret d'information de garantie et des enregistrements de maintenance.

## 17.4.8. Vérification et remplissage d'huile moteur

Le niveau d'huile est détecté au moyen d'un capteur électronique de niveau d'huile.

### Affichage du niveau d'huile dans l'écran central

Le niveau d'huile peut être affiché sur l'écran central au démarrage de la voiture. Il doit être vérifié régulièrement.

- 1 Appuyez sur  dans l'écran central.
  - 2 Sélectionner **État de voiture**.
- Différents types d'information sur la voiture peuvent être affichés, y compris le niveau d'huile.

### Remarque

Le système ne peut détecter directement les changements lorsque l'huile est ajoutée ou vidangée. Le véhicule doit avoir parcouru environ 30 km (20 milles) et s'être arrêté 5 minutes sur un sol horizontal et avec le moteur du véhicule arrêté avant l'affichage correct du niveau d'huile.

 **Remarque**

Si les conditions de mesure du niveau d'huile ne sont pas réunies (délai après l'arrêt du moteur du véhicule, l'inclinaison du véhicule, température ambiante, etc.) le message de **Aucune valeur disponible** s'affiche à l'affichage central. Ceci ne signifie **pas** que quelque chose est incorrect dans les systèmes du véhicule.

 **Important**

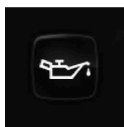

Si ce symbole est affiché, il se peut que la pression d'huile soit trop basse. Arrêter la voiture dès que possible et la faire transporter jusqu'à un atelier de réparation; un atelier Volvo autorisé est recommandé.

## Ajouter l'huile moteur

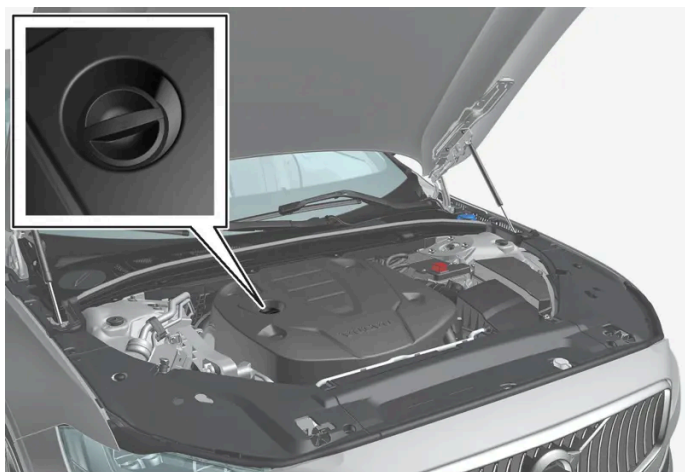

Tuyau de remplissage<sup>[1]</sup>, <sup>[2]</sup>

Il peut être nécessaire de faire l'appoint d'huile moteur entre les entretiens programmés régulièrement. Aucune action n'est nécessaire en ce qui concerne le niveau d'huile moteur avant l'apparition d'un message dans l'écran du conducteur.

 **Avertissement**

Si le message **Niveau d'huile moteur Entretien requis** est affiché, le niveau d'huile pourrait être trop élevé. Visiter un atelier – un atelier Volvo autorisé est recommandé.

 **Avertissement**

Prendre soin de ne pas renverser d'huile dans le compartiment moteur. Il y a un risque d'incendie si l'huile entre en contact avec des organes chaudes.

 **Important**

Si un message vous demande de faire l'appoint d'huile moteur, ajouter uniquement la quantité indiquée. Un niveau trop élevé peut nuire au bon fonctionnement.

[1] Les moteurs équipés d'un capteur électronique de niveau d'huile ne comportent pas de jauge.

[2] La disposition du compartiment moteur peut varier en fonction du modèle et de la variante de moteur.

## 17.4.9. Caractéristiques de l'huile moteur

Une huile moteur du type VCC RBS0-2AE 0W-20 doit être utilisée<sup>[1]</sup>. Les huiles de classe inférieure peuvent ne pas offrir la même économie de carburant, le même rendement du moteur ou la même protection du moteur.

Volvo recommande :



### Généralités

Voir le livret d'entretien et de garantie pour l'information au sujet des intervalles de vidange d'huile.

#### *i* Remarque

L'usine livre ce véhicule avec une huile synthétique.

**Ne pas utiliser d'additifs d'huile.**

### Viscosité de l'huile

Une viscosité inappropriée peut raccourcir la durée de vie du moteur en usage normal. L'huile VCC RBS0-2AE 0W-20 procure une bonne économie de carburant et une bonne protection du moteur. Consulter le tableau de viscosité.

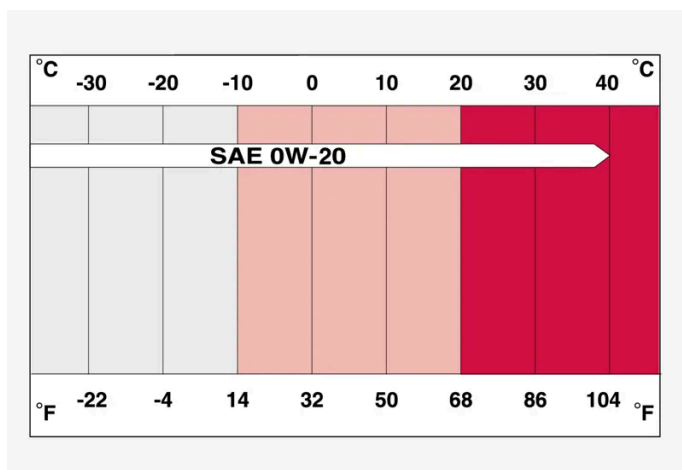

## Volume d'huile

Le volume d'huile du moteur (filtre à huile compris) est indiqué dans le tableau.

Litres (environ)	6,1
Quintes américaines (environ)	6,4

<sup>[1]</sup> Un huile moteur 0W-30 ou 5W-30 ACEA A5/B5 peut également être utilisé si une huile conforme à VCC RBS0 2AE 0W-20 n'est pas disponible.

---

## 17.4.10. Fusibles dans le compartiment moteur

Les fusibles du compartiment moteur protègent notamment les fonctions liées au moteur et au système de freinage.

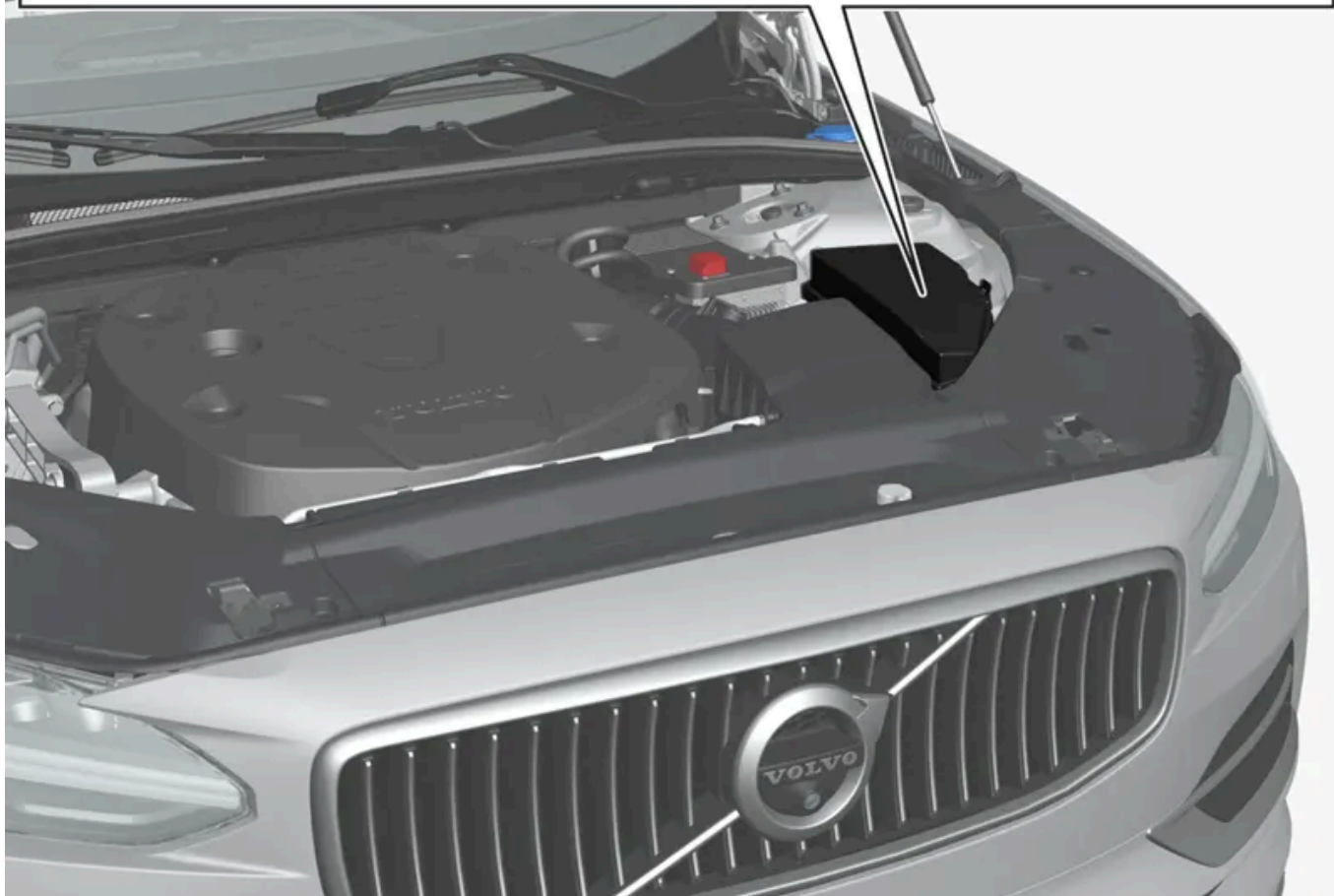
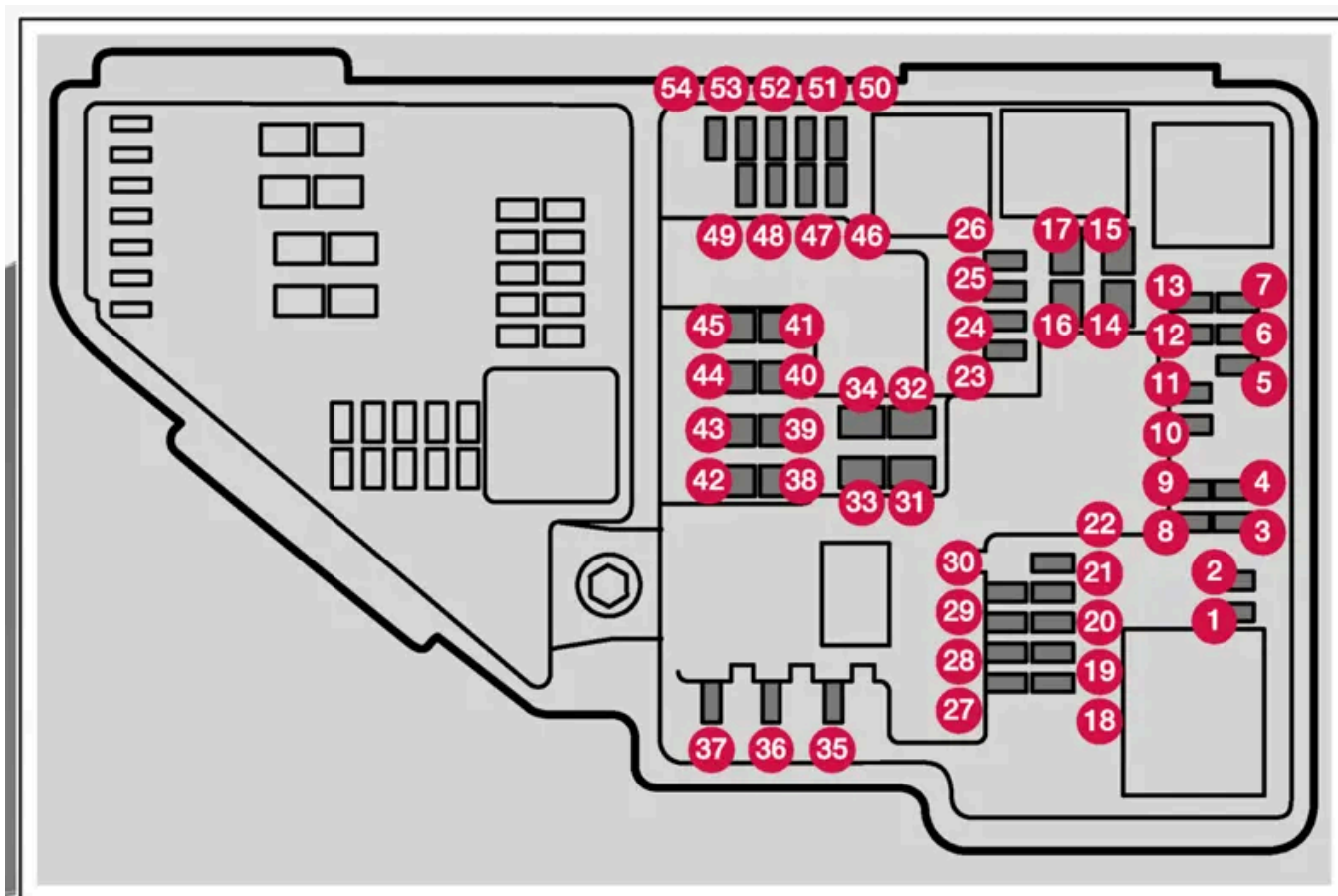

Une pince spéciale, rangée à l'intérieur du couvercle, facilite le remplacement des fusibles grillés.

Il existe aussi des emplacements pour plusieurs fusibles supplémentaires dans le boîtier à fusibles.

## Positions

L'emplacement des fusibles est indiqué à l'intérieur du couvercle. Les fonctions et les composants du tableau des fusibles couvrent plusieurs options de modèles et moteurs. La description d'un fusible peut donc s'appliquer à moins d'éléments que ceux du tableau, ou être complètement absente, selon l'équipement de la voiture.

Si une position présente plusieurs valeurs de tableau, cela est dû aux différents niveaux d'équipements. Dans ce cas, suivre la valeur du fusible à remplacer. En cas de doute - contacter un atelier. Un atelier Volvo autorisé est recommandé.

Fonction	Am- père	Type
1 -	-	Micro
2 -	-	Micro
3 Module de pression de charge, turbo (essence) Groupe de sondes lambda (essence)	15	Micro
4 Bougies d'allumage/bobines d'allumage (essence) Groupe de sonde d'échappement, particule diesel/oxyde de diazote (diesel)	15	Micro
5 Solénoïde, pompe à huile moteur Groupe de sonde Lambda Solénoïde, compresseur de climatiseur	15	Micro
6 Capteur de niveau d'huile et sonde de température Module de bougie de préchauffage (diesel) Groupe de composants du moteur 1 (composants liés à la fonction du moteur, y compris le turbo/compresseur. Le contenu dépend de l'option de moteur).	7,5	Micro
7 Module de commande du moteur Module de commande de papillon Groupe de composants du moteur 2 (composants liés à la fonction du moteur, y compris le turbo/compresseur. Le contenu dépend de l'option de moteur).	20	Micro
8 Module de commande du moteur	5	Micro
9 -	-	-
10 Module de bougie de préchauffage (diesel) Groupe de composants du moteur 3 (composants liés au fonctionnement du moteur, y compris le turbo/compresseur et le contrôle du refroidissement/de la température de la transmission. Le contenu dépend de l'option de moteur.)	10	Micro
11 Module de commande, amortisseur d'aileron Module de commande, amortisseur de radiateur Impulsion de puissance des bobines de relais (PowerPulse) (diesel) Vanne de commutation, liquide de refroidissement Pompe, inspection de fuite de carburant	5	Micro
12 Pompe de liquide de refroidissement	15	Micro
13 Module de commande du moteur	20	Micro
14 Moteur de démarreur (diesel)	40	MCCase <sup>[1]</sup>
15 Moteur de démarreur (diesel)	Shunt	MCCase <sup>[1]</sup>
16 Pompe à huile (essence) Module de commande de boîte de vitesses (essence)	30	MCCase <sup>[1]</sup>
17 -	-	MCCase <sup>[1]</sup>
18 Unité de calcul	5	Micro
19 -	-	Micro



Fonction	Am- père	Type
20 -	-	Micro
21 -	-	Micro
22 -	-	Micro
23 Prise USB, console de tunnel, arrière	7,5	Micro
24 Prise 12 V, console de tunnel, avant	15	Micro
25 Prise 12 V dans la console de tunnel, arrière *	15	Micro
26 Prise 12 V du coffre/compartiment de chargement *	15	Micro
27 -	-	Micro
28 Phare, gauche	15	Micro
29 Phare, droit	15	Micro
30 -	-	Micro
31 Pare-brise chauffant*, côté gauche	Shunt	MCase <sup>[1]</sup>
32 Pare-brise chauffant*, côté gauche	40	MCase <sup>[1]</sup>
33 Lave-phares*	25	MCase <sup>[1]</sup>
34 Pompe de liquide lave-glace	25	MCase <sup>[1]</sup>
35 Sélecteur de vitesse électrique	15	Micro
36 Klaxon (avertisseur sonore)	20	Micro
37 Sirène d'alarme*	5	Micro
38 Module de commande, circuit de freinage (soupapes, frein de stationnement)	30	MCase <sup>[1]</sup>
39 Essuie-glaces	30	MCase <sup>[1]</sup>
40 -	-	MCase <sup>[1]</sup>
41 Pare-brise chauffant*, côté droit	40	MCase <sup>[1]</sup>
42 -	-	MCase <sup>[1]</sup>
43 Central electronic module CEM	30	MCase <sup>[1]</sup>
44 -	-	MCase <sup>[1]</sup>
45 Pare-brise chauffant*, côté droit	Shunt	MCase <sup>[1]</sup>
46 Alimentation lorsque le contact est mis : Module de commande du moteur, composants de la boîte de vitesses, direction assistée électrique, module électrique central, module de commande du système de freinage	5	Micro
47 Radar, avant	5	Micro
48 Phare, droit	15	Micro
49 -	-	Micro
50 Module de gestion de la transmission	10	Micro
51 Module de commande, engagement de batterie (diesel)	5	Micro
52 Module de collision (SRS) Détecteur de poids de l'occupant (OWS)	5	Micro
53 Phare, gauche	15	Micro
54 Capteur de pédale d'accélérateur	5	Micro

<sup>[1]</sup> Ce type de fusible doit être remplacé par le personnel d'un atelier. Un atelier Volvo autorisé est recommandé.

\* Option/accessoire.

Le contenu de ce guide représente l'état du guide de l'utilisateur au moment de l'impression et pourrait ne pas être entièrement valide dans le futur. Pour de plus amples renseignements, veuillez consulter l'avis de non-responsabilité complète à la première page.

---

## 17.5. Outils et accessoires

---

### 17.5.1. Cric \*

Le cric peut être utilisé pour lever le véhicule pour changer une roue par exemple.



#### ! Important

Si un cric\* est fourni la voiture, il est conçu pour être utilisé uniquement dans des situations temporaires comme le changement de roues lors d'une crevaison. Il faut utiliser uniquement le cric fourni avec votre modèle de véhicule en particulier pour lever le véhicule. Si le véhicule doit être levé plus souvent ou pendant une période prolongée, l'utilisation d'un cric de garage ou d'un treuil est recommandée. Toujours suivre les directives d'utilisation de ce dispositif.

Lorsqu'il n'est pas utilisé, le cric devrait être conservé dans son compartiment de rangement sous le plancher du compartiment à bagages. Abaisser complètement le cric pour pouvoir le ranger.

Le cric doit être manœuvré à la position correcte pour le placer.

#### i Remarque

Pour les véhicules avec le réglage d'assiette\* : Si le véhicule est équipé d'une suspension pneumatique, cette fonction doit être désactivée avant que le véhicule soit levé sur une remorqueuse.

\* Option/accessoire.

## 17.5.2. Système d'obturation de pneu

Le système d'obturation de pneu<sup>[1]</sup> (TMK) peut être utilisé pour assurer l'étanchéité d'un trou dans le pneu ou pour vérifier et régler la pression de gonflage du pneu.

Les modèles équipés d'une roue de secours<sup>[2]</sup> ne possèdent pas de système d'obturation de pneu.

### **Avertissement**

#### **Proposition 65 de l'État de Californie**

Lorsque vous utilisez une voiture de tourisme ou y effectuez des travaux d'entretien ou de maintenance, vous pouvez être exposé à des produits chimiques, y compris les gaz d'échappement, le monoxyde de carbone, les phtalates et le plomb, qui sont connus dans l'État de la Californie pour causer le cancer, des malformations congénitales ou autres anomalies de la reproduction. Minimisez l'exposition en évitant d'inhaler les gaz d'échappement, en ne laissant pas le moteur tourner au ralenti plus qu'il n'est nécessaire, en entretenant le véhicule dans un endroit bien ventilé et en portant des gants ou en vous lavant les mains fréquemment lors de l'entretien du véhicule. Pour plus d'informations, consultez le site [www.P65Warnings.ca.gov/passenger-vehicle](http://www.P65Warnings.ca.gov/passenger-vehicle) [<https://www.p65warnings.ca.gov/products/passenger-vehicle>].

Le système d'étanchéité de pneu se compose d'un compresseur et d'un flacon contenant une pâte d'étanchéité. La réparation est uniquement temporaire.

### **Remarque**

Le mastic d'étanchéité rebouche efficacement les pneus dont les bandes de roulements sont perforés mais risquent de ne pas être capables de reboucher complètement des perforations sur le flanc du pneu. Ne pas utiliser le système de réparation de l'étanchéité de pneu sur des déchirures, des fissures de grande taille ou des dégâts similaires.

### **Remarque**

Le compresseur est destiné à une réparation urgente et temporaire d'une crevaison. Il est homologué par Volvo.

## Emplacement

La trousse de réparation de perforation se trouve dans un bloc de mousse sous le plancher du compartiment à bagages.



## Date de péremption du liquide d'étanchéité

Le flacon de liquide d'étanchéité doit être remplacé si sa date de péremption est dépassée (voir l'autocollant du flacon). Traiter le flacon usagé comme un déchet dangereux.

[1] Certains modèles seulement.

[2] Non disponible sur tous les modèles.

---

## 17.5.3. Trousse d'outillage

Les outils pour par exemple le remorquage ou le remplacement des roues se trouvent dans le coffre du véhicule.

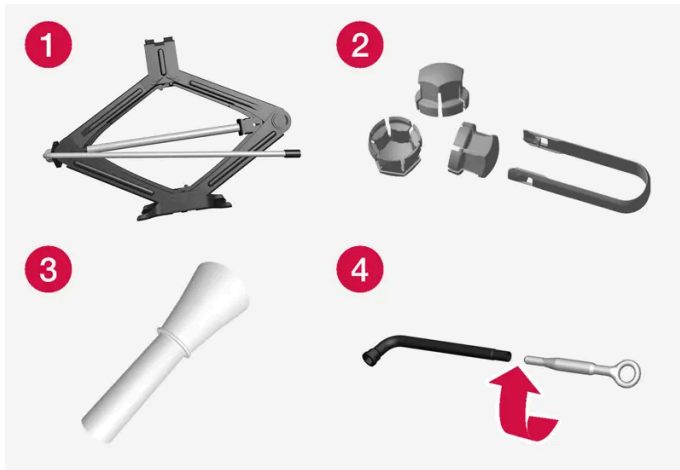

Exemples d'outils qui peuvent se trouver dans la voiture.

- 1 Cric\*
- 2 Outil pour retirer les caches en plastique des boulons de roue
- 3 Bidon pour le remplissage des liquides
- 4 Clé de roue\* et œillet de remorquage

Si la voiture est dotée d'une roue de secours\* [1], elle comporte aussi un cric et une clé à écrou de roue au lieu de la trousse de réparation de perforation d'urgence.

\* Option/accessoire.

[1] Non disponible sur tous les modèles.

---

## 17.6. Fusibles

## 17.6.1. Fusibles et boîtes à fusibles

Les composants et fonctions électriques sont protégés par des fusibles pour protéger le circuit électrique de la voiture des dégâts de court-circuit et de surcharge. Les fusibles sont disposés dans les différents boîtiers à fusibles de la voiture.

### **Avertissement**

Ne jamais remplacer un fusible avec un objet étranger ou par un fusible de plus grande intensité. Cela risque d'entraîner des dommages au système électrique et de causer un incendie.

Communiquer avec un atelier Volvo autorisé pour obtenir une assistance afin de remplacer les fusibles qui ne sont pas listés dans le manuel de conduite et d'entretien.

Si un composant ou une fonction électrique ne fonctionne pas, c'est peut-être parce que le fusible du composant a été surchargé, et qu'il doit être remplacé. Si le même fusible se surcharge de manière répétitive, il peut exister un problème du composant. Volvo recommande de s'adresser à un atelier Volvo autorisé pour faire vérifier le composant.

### Emplacement des boîtiers à fusible



L'illustration est générique - l'aspect peut varier en fonction du modèle de véhicule.

- 1 Compartiment moteur
- 2 Sous la boîte à gants
- 3 Coffre/compartiment de chargement

## 17.6.2. Remplacement des fusibles

Un fusible surchargé doit être remplacé pour rétablir la fonction du composant électrique protégé par ce fusible.

- 1 Rechercher le fusible concerné dans la liste de fusibles des différents boîtiers à fusibles.

- 2 Extraire les fusibles et examiner le côté pour déterminer si le fil métallique incurvé du fusible est intact.
- 3 Si le fil est brisé, remplacer le fusible par un fusible neuf de même teinte et intensité (ampères).

 **Remarque**

Certains boîtiers à fusibles peuvent contenir une pince qui facilite la prise des fusibles.

 **Avertissement**

Ne jamais remplacer un fusible avec un objet étranger ou par un fusible de plus grande intensité. Cela risque d'entraîner des dommages au système électrique et de causer un incendie.

Communiquer avec un atelier Volvo autorisé pour obtenir une assistance afin de remplacer les fusibles qui ne sont pas listés dans le manuel de conduite et d'entretien.

 **Avertissement**

Communiquer avec un atelier Volvo autorisé pour obtenir une assistance afin de remplacer les fusibles qui ne sont pas listés dans le manuel de conduite et d'entretien.

---

## 17.6.3. Fusibles sous la boîte à gants

Les fusibles du boîtier à fusibles situé sous la boîte à gants protègent des composants comme les prises électriques, les écrans et les modules de porte.

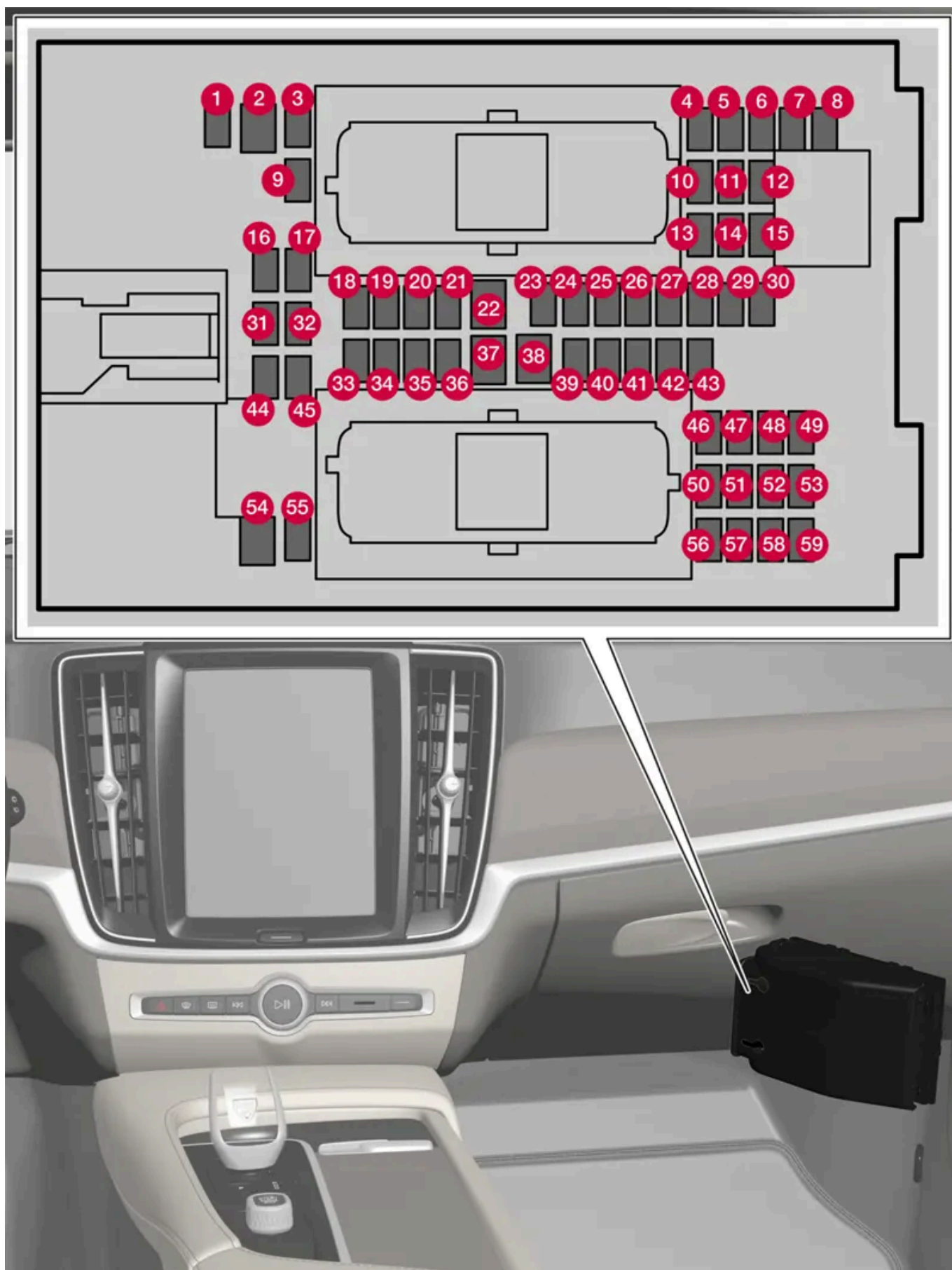

L'unité centrale électrique se trouve derrière le tapis de plancher/panneau latéral.

Le contenu de ce guide représente l'état du guide de l'utilisateur au moment de l'impression et pourrait ne pas être entièrement valide dans le futur. Pour de plus amples renseignements, veuillez consulter l'avis de non-responsabilité complète à la première page.  
681 / 729

Il existe des emplacements pour plusieurs fusibles supplémentaires dans la **boîte de distribution du compartiment à moteur**.

## Positions

Les positions des fusibles sont indiquées à l'intérieur du couvercle. Les fonctions et les composants du tableau des fusibles couvrent plusieurs options de modèles et moteurs. La description d'un fusible peut donc s'appliquer à moins d'éléments que ceux du tableau, ou être complètement absente, selon l'équipement de la voiture.

Si une position présente plusieurs valeurs de tableau, cela est dû aux différents niveaux d'équipements. Dans ce cas, suivre la valeur du fusible à remplacer. En cas de doute - contacter un atelier. Un atelier Volvo autorisé est recommandé.

	Fonction	Ampère	Type
1	Module de commande, batterie 48 V	10	Micro
2	-	-	MCase <sup>[1]</sup>
3	-	-	Micro
4	Capteur de mouvement*	5	Micro
5	-	-	Micro
6	Écran du conducteur	5	Micro
7	Clavier, console centrale	5	Micro
8	Capteur solaire Transpondeur pour taxes routières	5	Micro
9	-	-	Micro
10	Système d'infodivertissement	15	Micro
11	Module du volant	5	Micro
12	Module de commande, bouton de démarrage et frein de stationnement	5	Micro
13	Volant chauffant*	15	Micro
14	Capteur de matière particulaire en suspension (APMS)	5	Micro
15	-	-	Micro
16	-	-	Micro
17	Module de commande, feu arrière	15	Micro
18	Module de commande, climatisation	10	Micro
19	-	-	Micro
20	Port de diagnostic OBD-II	10	Micro
21	Écran central	5	Micro
22	Module de soufflerie, climatisation, avant	40	MCase <sup>[1]</sup>
23	Concentrateur USB	5	Micro
24	Commande l'éclairage Éclairage de l'habitacle Atténuation, rétroviseur intérieur* DéTECTEURS de pluie et d'ensoleillement* Sièges avant électriques* Panneaux de commande, portes arrière Module de ventilateur, climatisation Ioniseur Clavier, console de tunnel à l'espace pour les pieds du siège arrière*	7,5	Micro
25	Caméra, avant*	5	Micro



	Fonction	Ampère	Type
26	Console au plafond*	20	Micro
27	Affichage tête haute*	5	Micro
28	Éclairage de l'habitacle	5	Micro
29	Plaque de chargement par induction*	5	Micro
30	Console de toit d'affichage Module de commande, angle large de caméra	5	Micro
31	-	-	Micro
32	-	-	Micro
33	-	-	Micro
34	Boîtier à fusibles, espace de chargement	10	Micro
35	Module de commande, voiture en ligne Module de commande, services Volvo	5	Micro
36	-	-	Micro
37	Système de contrôle audio (amplificateur)	40	MCasé <sup>[1]</sup>
38	-	-	MCasé <sup>[1]</sup>
39	Module d'antenne (TCAM)	5	Micro
40	Module de commande, confort de siège, avant*	5	Micro
41	Interverrouillage alcool* -	5 -	Micro
42	Module de commande, pare-soleil, arrière	15	Micro
43	Module de commande, pompe à carburant	15	Micro
44	Convertisseur 48 V Module de démarrage du moteur	5	Micro
45	Module de commande, fonctions de soutien au conducteur (sécurité active)	5	Micro
46	Chauffage de siège conducteur	15	Micro
47	Chauffage de siège de passager avant	15	Micro
48	Pompe de liquide de refroidissement	7,5	Micro
49	Épurateur d'air	5	Micro
50	Siège électrique conducteur*	20	Micro
51	Module, amortissement actif*	20	Micro
52	Ouverture du couvercle de coffre/hayon avec mouvement du pied*	5	Micro
53	Système d'infodivertissement	10	Micro
54	-	-	MCasé <sup>[1]</sup>
55	-	-	Micro
56	Siège motorisé de passager avant*	20	Micro
57	-	-	Micro
58	-	-	Micro
59	-	-	Micro

<sup>[1]</sup> Ce type de fusible doit être remplacé par le personnel d'un atelier. Un atelier Volvo autorisé est recommandé.

\* Option/accessoire.

Le contenu de ce guide représente l'état du guide de l'utilisateur au moment de l'impression et pourrait ne pas être entièrement valide dans le futur. Pour de plus amples renseignements, veuillez consulter l'avis de non-responsabilité complète à la première page.

---

## 17.6.4. Fusibles dans le coffre

Le boîtier à fusibles qui contient les fusibles de l'espace de chargement se trouve derrière un panneau du côté droit.

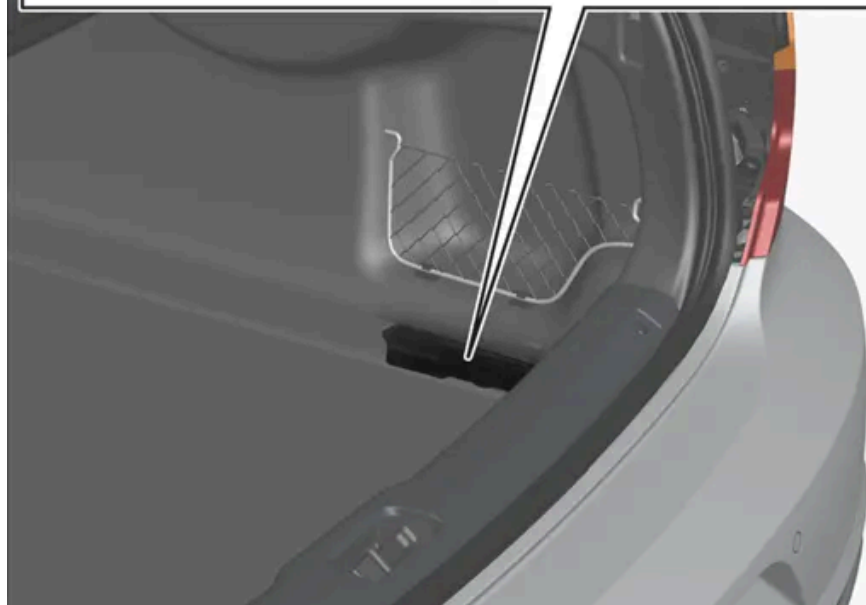
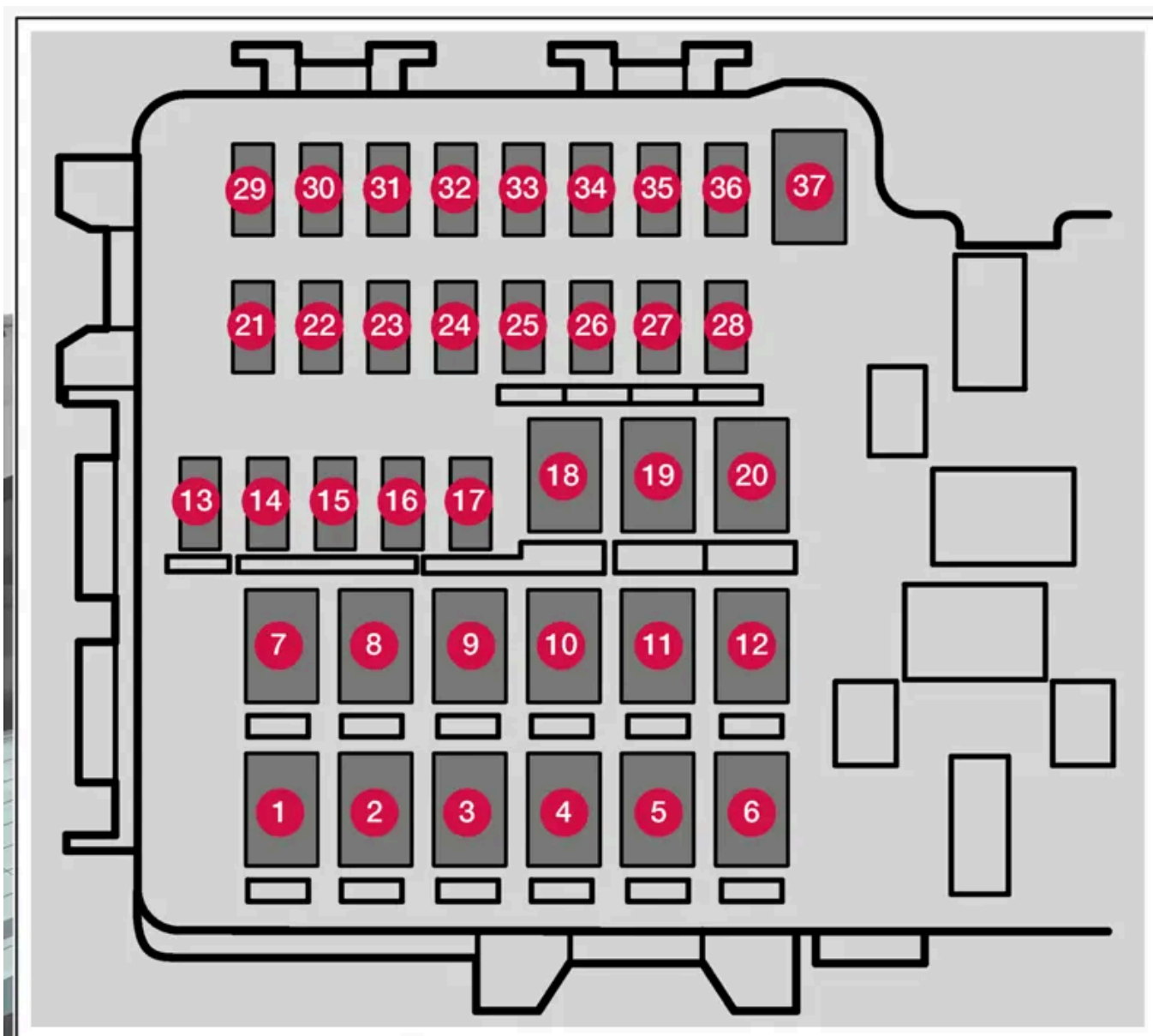

L'unité centrale électrique se trouve derrière le panneau du côté droit.

Une pince spéciale, rangée à l'intérieur du couvercle, facilite le remplacement des fusibles grillés.

Il existe des emplacements pour plusieurs fusibles supplémentaires dans la **boîte de distribution du compartiment à moteur**.

## Positions

Les positions des fusibles sont indiquées à l'intérieur du couvercle. Les fonctions et les composants du tableau des fusibles couvrent plusieurs options de modèles et moteurs. La description d'un fusible peut donc s'appliquer à moins d'éléments que ceux du tableau, ou être complètement absente, selon l'équipement de la voiture.

Si une position présente plusieurs valeurs de tableau, cela est dû aux différents niveaux d'équipements. Dans ce cas, suivre la valeur du fusible à remplacer. En cas de doute - contacter un atelier. Un atelier Volvo autorisé est recommandé.

	Fonction	Ampère	Type
1	Chauffage, lunette arrière	30	MCASE <sup>[1]</sup>
2	Module électronique central	40	MCASE <sup>[1]</sup>
3	Compresseur, suspension pneumatique*	40	MCASE <sup>[1]</sup>
4	Moteur de verrouillage de dossier, arrière droit	15	MCASE <sup>[1]</sup>
5	-	-	MCASE <sup>[1]</sup>
6	Moteur de verrouillage de dossier, arrière gauche	15	MCASE <sup>[1]</sup>
7	Module de porte, côté droit	20	MCASE <sup>[1]</sup>
8	-	-	MCASE <sup>[1]</sup>
9	Commande électrique de déverrouillage du coffre*	25	MCASE <sup>[1]</sup>
10	Module de porte, avant droit	20	MCASE <sup>[1]</sup>
11	-	-	MCASE <sup>[1]</sup>
12	Prétendeur de la ceinture de sécurité, droit	40	MCASE <sup>[1]</sup>
13	Enroulements de relais interne	5	Micro
14	-	-	Micro
15	Module de porte, côté gauche	20	Micro
16	-	-	Micro
17	-	-	Micro
18	-	-	MCASE <sup>[1]</sup>
	Module d'accessoires	40	
19	Module de porte, avant gauche	20	MCASE <sup>[1]</sup>
20	Prétendeur de ceinture de sécurité, gauche	40	MCASE <sup>[1]</sup>
21	-	-	Micro
22	Feu arrière (recul)	10	Micro
23	-	-	Micro
24	Position préparée pour véhicule spécial	5	Micro
25	-	-	Micro
26	-	-	Micro
27	-	-	Micro
28	Siège chauffant, arrière gauche*	15	Micro

	Fonction	Ampère	Type
29	Actionneur, système d'échappement (essence)	5	Micro
30	Blind Spot Information (BLIS) *	5	Micro
31	-	-	Micro
32	-	-	Micro
33	-	-	Micro
34	-	-	Micro
35	Module de commande All Wheel Drive AWD *	15	Micro
36	Siège chauffant, arrière droit *	15	Micro
37	-	-	MCase <sup>[1]</sup>

<sup>[1]</sup> Ce type de fusible doit être remplacé par le personnel d'un atelier. Un atelier Volvo autorisé est recommandé.

\* Option/accessoire.

## 17.6.5. Fusibles dans le compartiment moteur

Les fusibles du compartiment moteur protègent notamment les fonctions liées au moteur et au système de freinage.

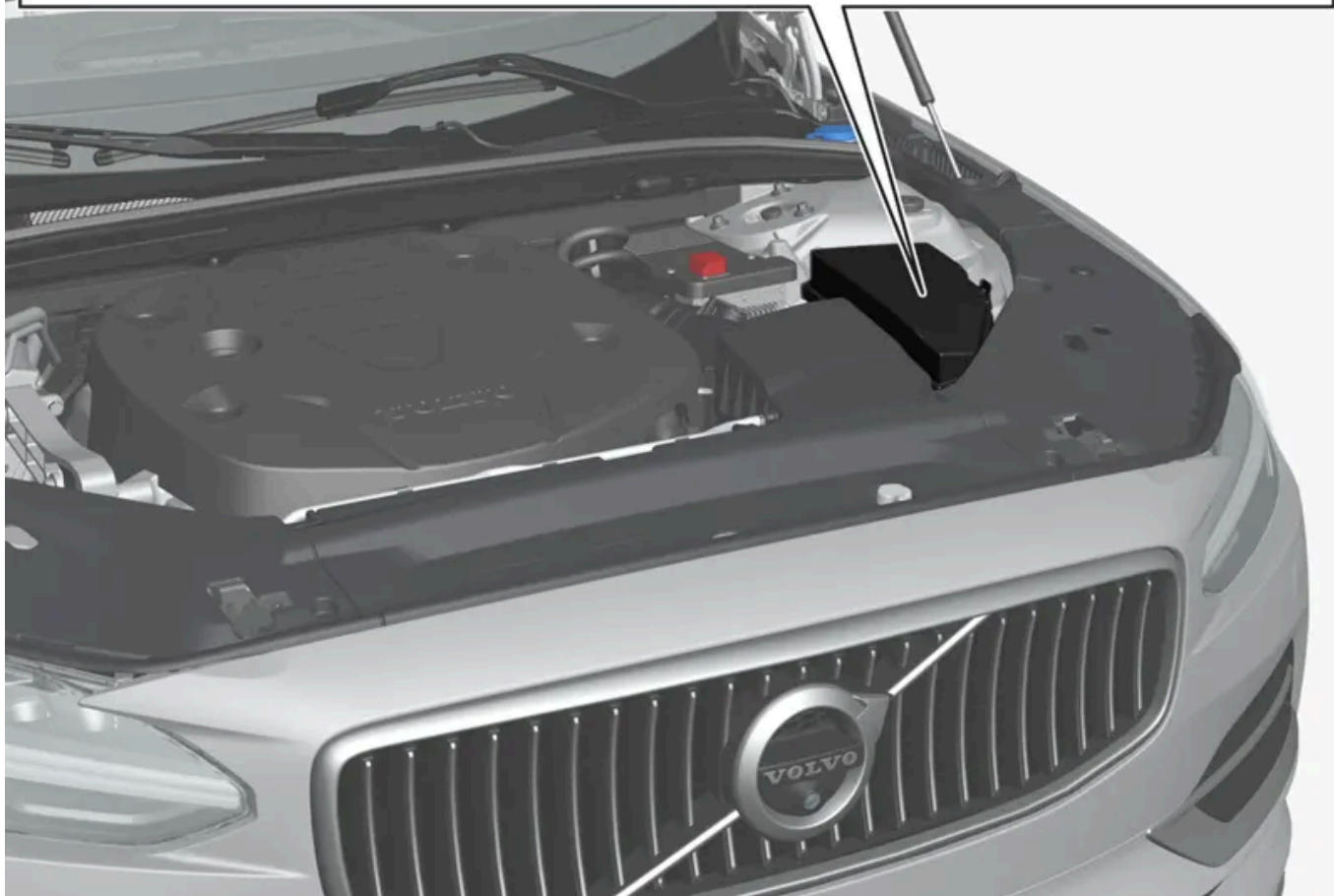
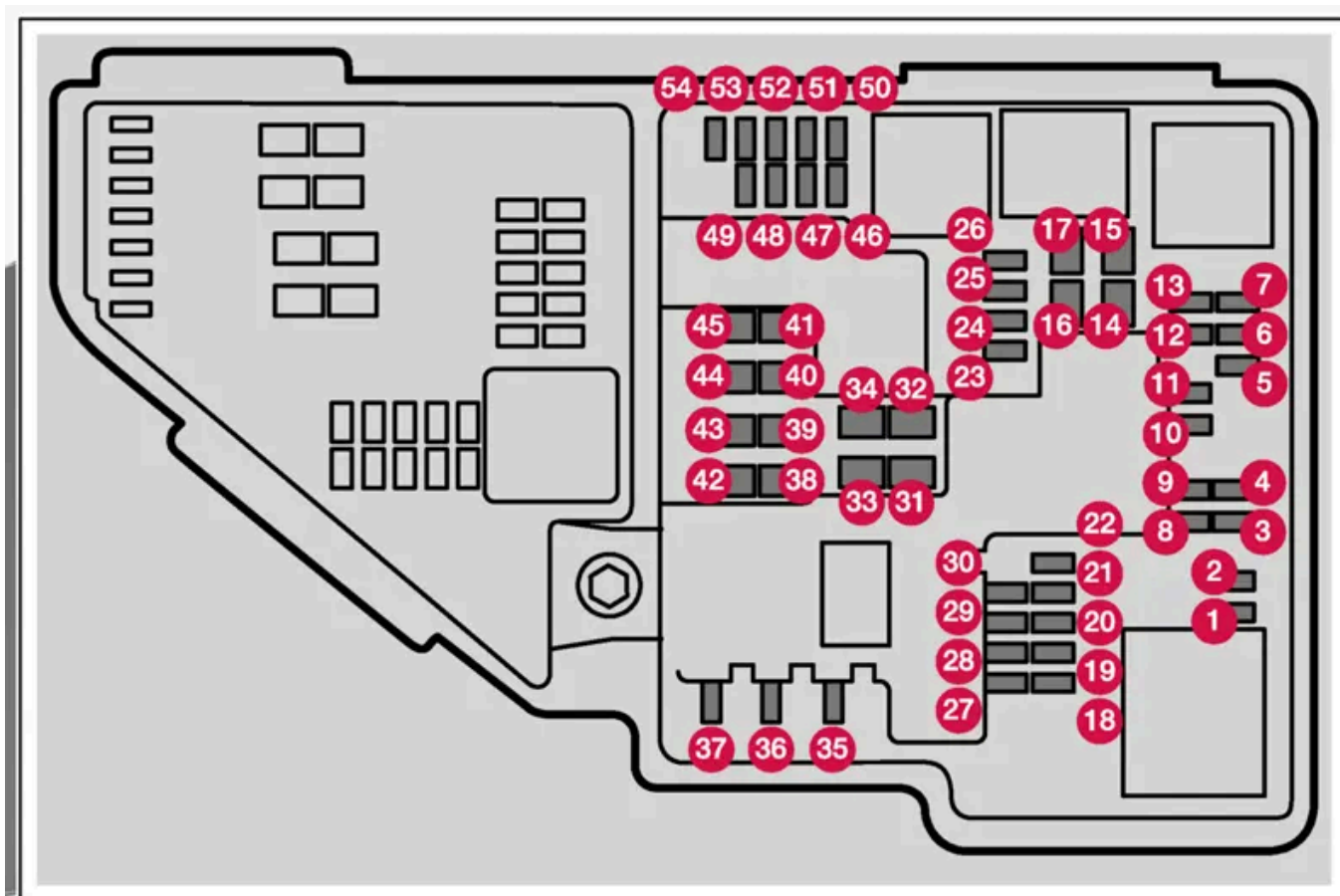

Une pince spéciale, rangée à l'intérieur du couvercle, facilite le remplacement des fusibles grillés.

Il existe aussi des emplacements pour plusieurs fusibles supplémentaires dans le boîtier à fusibles.

## Positions

L'emplacement des fusibles est indiqué à l'intérieur du couvercle. Les fonctions et les composants du tableau des fusibles couvrent plusieurs options de modèles et moteurs. La description d'un fusible peut donc s'appliquer à moins d'éléments que ceux du tableau, ou être complètement absente, selon l'équipement de la voiture.

Si une position présente plusieurs valeurs de tableau, cela est dû aux différents niveaux d'équipements. Dans ce cas, suivre la valeur du fusible à remplacer. En cas de doute - contacter un atelier. Un atelier Volvo autorisé est recommandé.

Fonction	Am- père	Type
1 -	-	Micro
2 -	-	Micro
3 Module de pression de charge, turbo (essence) Groupe de sondes lambda (essence)	15	Micro
4 Bougies d'allumage/bobines d'allumage (essence) Groupe de sonde d'échappement, particule diesel/oxyde de diazote (diesel)	15	Micro
5 Solénoïde, pompe à huile moteur Groupe de sonde Lambda Solénoïde, compresseur de climatiseur	15	Micro
6 Capteur de niveau d'huile et sonde de température Module de bougie de préchauffage (diesel) Groupe de composants du moteur 1 (composants liés à la fonction du moteur, y compris le turbo/compresseur. Le contenu dépend de l'option de moteur).	7,5	Micro
7 Module de commande du moteur Module de commande de papillon Groupe de composants du moteur 2 (composants liés à la fonction du moteur, y compris le turbo/compresseur. Le contenu dépend de l'option de moteur).	20	Micro
8 Module de commande du moteur	5	Micro
9 -	-	-
10 Module de bougie de préchauffage (diesel) Groupe de composants du moteur 3 (composants liés au fonctionnement du moteur, y compris le turbo/compresseur et le contrôle du refroidissement/de la température de la transmission. Le contenu dépend de l'option de moteur.)	10	Micro
11 Module de commande, amortisseur d'aileron Module de commande, amortisseur de radiateur Impulsion de puissance des bobines de relais (PowerPulse) (diesel) Vanne de commutation, liquide de refroidissement Pompe, inspection de fuite de carburant	5	Micro
12 Pompe de liquide de refroidissement	15	Micro
13 Module de commande du moteur	20	Micro
14 Moteur de démarreur (diesel)	40	MCCase <sup>[1]</sup>
15 Moteur de démarreur (diesel)	Shunt	MCCase <sup>[1]</sup>
16 Pompe à huile (essence) Module de commande de boîte de vitesses (essence)	30	MCCase <sup>[1]</sup>
17 -	-	MCCase <sup>[1]</sup>
18 Unité de calcul	5	Micro
19 -	-	Micro

Fonction		Am- père	Type
20	-	-	Micro
21	-	-	Micro
22	-	-	Micro
23	Prise USB, console de tunnel, arrière	7,5	Micro
24	Prise 12 V, console de tunnel, avant	15	Micro
25	Prise 12 V dans la console de tunnel, arrière *	15	Micro
26	Prise 12 V du coffre/compartiment de chargement *	15	Micro
27	-	-	Micro
28	Phare, gauche	15	Micro
29	Phare, droit	15	Micro
30	-	-	Micro
31	Pare-brise chauffant*, côté gauche	Shunt	MCase <sup>[1]</sup>
32	Pare-brise chauffant*, côté gauche	40	MCase <sup>[1]</sup>
33	Lave-phares*	25	MCase <sup>[1]</sup>
34	Pompe de liquide lave-glace	25	MCase <sup>[1]</sup>
35	Sélecteur de vitesse électrique	15	Micro
36	Klaxon (avertisseur sonore)	20	Micro
37	Sirène d'alarme*	5	Micro
38	Module de commande, circuit de freinage (soupapes, frein de stationnement)	30	MCase <sup>[1]</sup>
39	Essuie-glaces	30	MCase <sup>[1]</sup>
40	-	-	MCase <sup>[1]</sup>
41	Pare-brise chauffant*, côté droit	40	MCase <sup>[1]</sup>
42	-	-	MCase <sup>[1]</sup>
43	Central electronic module CEM	30	MCase <sup>[1]</sup>
44	-	-	MCase <sup>[1]</sup>
45	Pare-brise chauffant*, côté droit	Shunt	MCase <sup>[1]</sup>
46	Alimentation lorsque le contact est mis : Module de commande du moteur, composants de la boîte de vitesses, direction assistée électrique, module électrique central, module de commande du système de freinage	5	Micro
47	Radar, avant	5	Micro
48	Phare, droit	15	Micro
49	-	-	Micro
50	Module de gestion de la transmission	10	Micro
51	Module de commande, engagement de batterie (diesel)	5	Micro
52	Module de collision (SRS) Détecteur de poids de l'occupant (OWS)	5	Micro
53	Phare, gauche	15	Micro
54	Capteur de pédale d'accélérateur	5	Micro

<sup>[1]</sup> Ce type de fusible doit être remplacé par le personnel d'un atelier. Un atelier Volvo autorisé est recommandé.

\* Option/accessoire.

Le contenu de ce guide représente l'état du guide de l'utilisateur au moment de l'impression et pourrait ne pas être entièrement valide dans le futur. Pour de plus amples renseignements, veuillez consulter l'avis de non-responsabilité complète à la première page.



---

## 17.7. Batterie

---

### 17.7.1. Remplacement de la pile de la clé

La pile de la clé peut être remplacée si elle est déchargée. La durée de vie de la batterie dépend de l'utilisation de la clé. La pile de la clé Key Tag\* ne peut pas être remplacée.

 **Remarque**

Toutes les piles présentent une durée de vie limitée et doivent parfois être remplacées (ne s'applique pas à Key Tag). La durée de vie de la pile varie avec la fréquence du véhicule/de la clé.



La pile de la clé doit être remplacée si le symbole d'information est allumé et que le message **La pile de la clé de la voiture est faible. Consulter le Manuel de conduite et d'entretien pour la remplacer.** est affiché à l'écran du conducteur.

Un autre indice que la pile de la clé est faible est la portée réduite de la clé.

La pile de la clé sans bouton (Key Tag)\* ne peut pas être remplacée. Si la pile est à plat, il est possible de commander une nouvelle clé sans bouton auprès d'un atelier Volvo autorisé.

 **Important**

Remettre une clé Key Tag déchargée à un atelier Volvo autorisé pour qu'elle puisse être supprimée du système de la voiture. La clé peut toujours être utilisée pour démarrer la voiture par l'entremise d'un démarrage de secours si la pile est déchargée.

### Ouverture de la clé et remplacement de la pile

 **Important**

Éviter de toucher avec les doigts les surfaces de contact d'une pile neuve. Cela nuit au fonctionnement de la pile.

Tenez la clé en orientant le logo Volvo vers le haut, et en orientant l'anneau de clé vers vous.

Il y a un fermoir du côté gauche du support d'anneau de clé. S'il se trouve du mauvais côté, cela veut dire que l'avant et l'arrière ont été confondus lors du remplacement de la pile à une occasion antérieure.

1 **1**



Glisser le fermoir du support d'anneau de clé sur le côté, et glisser l'enveloppe avant à l'écart du support.

- L'enveloppe se sépare et peut être soulevée.  
Il y a un autre fermoir sous l'enveloppe pour séparer l'arrière.

2 **2**



Glisser le fermoir qui se trouve derrière l'enveloppe avant vers le côté, puis glisser l'enveloppe arrière à l'écart du support d'anneau de clé.

- L'enveloppe se sépare et peut être soulevée.  
Le couvercle de la pile se trouve sous l'enveloppe.

3 **3**



Tourner le couvercle de la pile dans le sens antihoraire jusqu'en position OPEN. Utiliser entre autres un tournevis ou une pièce de monnaie.

Soulever le couvercle de la pile. Si elle est difficile à détacher, vous pouvez la forcer vers le haut à l'aide d'un outil étroit.

4 **4**



Le côté positif de la pile (+) est dirigé vers le haut. Dégager la pile en appuyant sur un de ses côtés, puis en la soulevant.

5 **5**



Insérer une nouvelle pile avec le côté positif (+) dirigé vers le haut. Ne pas toucher les surfaces de contact de la pile de la clé.

Placer le bord de la pile sous les deux fermoirs de plastique extérieurs.

Appuyer ensuite sur la pile pour qu'elle soit maintenue en place par le loquet en plastique supérieur.

**i** Remarque

Utiliser les piles avec mention CR2032, 3 V.

**i** Remarque

Volvo recommande que les piles de rechange pour la clé répondent à la norme UN Manual of Test and Criteria, Part III, sub-section 38.3. Les piles incluses ou les piles utilisées pour le remplacement par un atelier Volvo agréé respectent le même critère.

6 **6**



Remettre en place le couvercle de la pile et tourner dans le sens horaire jusqu'en position CLOSE.

7 **7**



Reposer l'enveloppe arrière dans l'ordre inverse. Il n'y a aucun logo sur l'enveloppe arrière. Presser sur l'enveloppe jusqu'au dé clic, puis glisser l'enveloppe de quelques millimètres jusqu'à sa position d'origine.

- Un second clic indique que le couvercle est placé correctement et verrouillé en place. Il ne doit y avoir aucun espace une fois l'enveloppe en place.

8 **8**



Tourner la clé et remettre en place l'enveloppe avant de la même manière que l'enveloppe arrière.

 **Avertissement**

Vérifier que la batterie est bien posée et que la polarité est appropriée. Si la clé ne doit pas être utilisée pendant un longue période, retirer la pile pour éviter toute fuite ou tout dommage de la pile. Les piles qui présentent des dommages ou des fuites peuvent causer des blessures par corrosion si elles entrent en contact avec l'eau. Par conséquent, utiliser des gants de protection pour manipuler les piles endommagées.

- Garder les piles hors de portée des enfants.
- Ne pas laisser les piles sans surveillance, car les enfants ou les animaux peuvent les avaler.
- Les piles ne doivent pas être démontées, court-circuitées ou exposées à des flammes nues.
- Ne pas tenter de recharger les piles non rechargeables. Elles risquent d'exploser.
- Vérifier régulièrement les produits qui utilisent une pile pour détecter des signes de dommage.

La clé ne doit pas être utilisée si quelque chose indique que la clé ou la pile a été endommagée ou qu'elle présente une fuite. Garder les produits défectueux à l'écart des enfants.

 **Important**

Les batteries usagées doivent être recyclées selon un procédé respectueux de l'environnement.

 **Avertissement**

**Proposition 65 de l'État de Californie**

Lorsque vous utilisez une voiture de tourisme ou y effectuez des travaux d'entretien ou de maintenance, vous pouvez être exposé à des produits chimiques, y compris les gaz d'échappement, le monoxyde de carbone, les phtalates et le plomb, qui sont connus dans l'État de la Californie pour causer le cancer, des malformations congénitales ou autres anomalies de la reproduction. Minimisez l'exposition en évitant d'inhaler les gaz d'échappement, en ne laissant pas le moteur tourner au ralenti plus qu'il n'est nécessaire, en entretenant le véhicule dans un endroit bien ventilé et en portant des gants ou en vous lavant les mains fréquemment lors de l'entretien du véhicule. Pour plus d'informations, consultez le site [www.P65Warnings.ca.gov/passenger-vehicle](https://www.p65warnings.ca.gov/passenger-vehicle) [<https://www.p65warnings.ca.gov/products/passenger-vehicle>].

\* Option/accessoire.

## 17.7.2. Surcharge de la batterie de démarrage

Une consommation élevée d'énergie sans que la voiture ne charge la batterie de démarrage entraîne un faible niveau de batterie et certaines fonctions électriques sont réduites ou coupées. Si le niveau de la batterie diminue en-deçà d'une certaine limite, il n'est alors plus possible de démarrer la voiture sans démarrage avec batterie d'appoint ou sans charger la batterie de démarrage avec un chargeur externe.

Il existe plusieurs mesures qui réduisent la consommation d'énergie. Éviter d'utiliser le mode d'allumage II lorsque le moteur du véhicule est arrêté. Utiliser plutôt la position d'allumage I, qui consomme moins d'énergie. Ne pas utiliser les fonctions qui consomment beaucoup de courant lorsque la voiture n'est pas conduite. Exemples de telles fonctions :

- Ventilateur
- les phares
- essuie-glace
- système audio
- accessoires activées dans la voiture.

Si le niveau de la batterie est faible, un message s'affiche à l'affichage du conducteur. La fonction d'économie d'énergie du véhicule désactive ou réduit certaines fonctions, telles que la soufflante et le système audio.

- 1 Dans ce cas, charger la batterie de démarrage en démarrant la voiture, puis en la laissant fonctionner pendant au moins 15 minutes. La charge de la batterie de démarrage est plus efficace pendant la conduite que pendant la marche au ralenti.

Si le niveau de la batterie demeure faible une fois les mesures prises, la voiture doit être vérifiée dans un atelier; nous recommandons un atelier Volvo agréé.

**i Remarque**

Les départs à courant élevé peuvent mener à une faible charge de la batterie, qui limite temporairement la fonction démarrage/arrêt. Le moteur peut alors être démarré automatiquement pendant un arrêt pour charger la batterie.

### 17.7.3. Démarrage au moyen d'une batterie auxiliaire

Si la batterie de démarrage est déchargée, le courant d'une autre batterie peut être utilisé pour faire démarrer le véhicule.

Le démarrage par batterie d'appoint requiert l'accès à la batterie 12 V d'une autre voiture, de même que des câbles d'appoint.

**! Important**

Les points de charge des voitures de type hybride léger sont conçus pour ne permettre qu'un démarrage d'appoint de la voiture elle-même. Ne pas utiliser les points de charge des hybrides légères pour démarrer d'autres voitures, car le fusible du circuit de charge pourrait être surchargé et cesser de fonctionner.

Dans les voitures de type hybride léger, la décharge d'une batterie de démarrage peut être causée par un fusible surchargé qui empêche la charge. Si le fusible a grillé, le message **Défaillance de fusible de batterie 12 V. Entretien requis** s'affiche à l'écran du conducteur. Volvo recommande de s'adresser à un atelier Volvo autorisé.

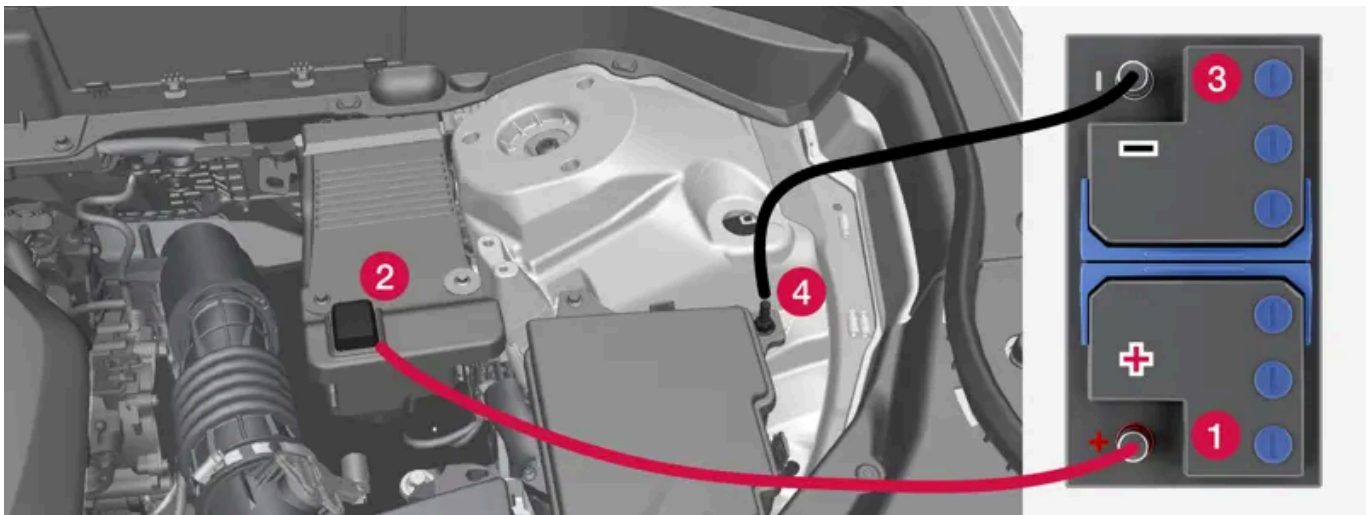

Points de charge pour démarrage par batterie auxiliaire de la voiture. L'aspect à l'intérieur du compartiment moteur peut varier selon le modèle de la voiture et le niveau d'équipement.

Pour éviter les courts-circuits et des dégâts, les étapes suivantes sont recommandées lors du démarrage au moyen d'une batterie auxiliaire :

Mettre le contact en mode 0.

Le contenu de ce guide représente l'état du guide de l'utilisateur au moment de l'impression et pourrait ne pas être entièrement valide dans le futur. Pour de plus amples renseignements, veuillez consulter l'avis de non-responsabilité complète à la première page.

- 1
- 2 Vérifier que la tension de la batterie d'appoint est de 12 V.
- 3 Si la batterie se trouve dans un autre véhicule, couper le contact et vérifier que les véhicules ne se touchent pas.
- 4 Brancher l'une des pinces rouges à la borne positive de la batterie d'appoint (1).

 **Important**

Connecter le câble de démarrage d'appoint prudemment pour éviter un court-circuit et un contact avec d'autres organes du compartiment moteur.

- 5 Ouvrir le couvercle du point de charge positif (2).
- 6 Fixer l'autre extrémité du câble rouge d'assistance au point de charge positif (2) de la voiture.
- 7 Fixer l'une des pinces noires à la borne négative de la batterie d'appoint (3).
- 8 Fixer l'autre extrémité du câble noir d'assistance au point de charge négatif (4) de la voiture.
- 9 Vérifier que la pince du câble d'appoint est bien fixée. Un mauvais contact peut causer des étincelles ou le desserrage de la pince pendant une tentative de démarrage.
- 10 Démarrer le moteur de la voiture d'assistance et le laisser tourner pendant quelques minutes à un régime plus élevé que le ralenti, c'est-à-dire environ 1500 tr/min.
- 11 Faire démarrer le moteur du véhicule dont la batterie est déchargée.

 **Important**

Ne pas toucher les connexions entre le câble et le véhicule pendant la tentative de démarrage. Risque d'étincelle.

- 12 Déposer les câbles volants dans l'ordre inverse en commençant par les câbles noirs et en poursuivant avec les câbles rouges.
- S'assurer qu'aucune pince de câble volant noir n'entre en contact avec le point de charge positif de la voiture, la borne positive de la batterie d'appoint ou la pince connectée au câble d'appoint rouge.

 **Avertissement**

Les voitures de type hybride légère sont dotées de composants qui fonctionnent à une tension de 48 V, qui peut être dangereuse en cas d'intervention inappropriée. Ne pas toucher les composants qui ne sont pas clairement décrits dans le manuel de conduite et d'entretien.

- La batterie d'assistance 48 V ne peut jamais être utilisée pour le démarrage avec des câbles.
- Aucun équipement électrique externe ne peut être branché sur la batterie 48 V, en aucune circonstance.
- La batterie de 48 V ne peut être réparée et remplacée que par un atelier – un atelier Volvo autorisé est recommandé.

 **Avertissement**

**AVERTISSEMENT PROPOSITION 65 !** Les bornes, les têtes d'accumulateurs et les autres accessoires de la batterie contiennent du plomb et des composés de plomb, des substances chimiques reconnues par l'État de la Californie comme pouvant provoquer le cancer et avoir des effets nuisibles sur la fécondité. Se laver les mains après manipulation.

 **Avertissement**

- Les batteries génèrent de l'hydrogène qui est un gaz inflammable et explosif.
- Ne pas connecter le câble de pontage à une partie quelconque du circuit d'alimentation en carburant ni à aucune pièce mobile. Éviter de toucher les collecteurs chauds.
- L'électrolyte de la batterie contient de l'acide sulfurique. Il ne peut entrer en contact ni avec les yeux, ni avec la peau, ni avec les étoffes ni avec les surfaces laquées.
- En cas de contact, rincer immédiatement la zone touchée avec de l'eau. Consulter immédiatement un médecin si les yeux sont affectés.
- Ne jamais exposer la batterie à une flamme ouverte ou à une étincelle électrique. Ne pas fumer près de la batterie. Respecter les consignes en cas de démarrage au moyen de batterie auxiliaire au risque de blessure.

 **Remarque**

Si l'état de charge (SoC) de la batterie de démarrage est faible au point que le véhicule n'a plus de fonctionnement électrique normal et si une batterie auxiliaire ou un chargeur de batterie doit être utilisé pour faire démarrer le moteur, la fonction Démarrage/Arrêt peut rester activée. Si la fonction Démarrage/Arrêt fonctionne brièvement puis arrête automatiquement le moteur peu de temps après, il existe un risque important d'échec du démarrage automatique du moteur, parce que la batterie n'aurait pas eu le temps de se recharger suffisamment.

Si la voiture a été démarrée au moyen d'une batterie auxiliaire ou si la batterie n'a pas eu le temps de se recharger au moyen d'un chargeur de batterie, la fonction Démarrage/Arrêt est temporairement désactivée jusqu'à ce que la batterie ait été suffisamment rechargée par la voiture. À une température ambiante d'environ +15 °C (environ 60 °F), la batterie doit être chargée par la voiture pendant au moins 1 heure. À des températures ambiantes basses, la durée de charge peut augmenter de 3-4 heures. Il est conseillé de charger la batterie, si possible, au moyen d'un chargeur de batterie externe.

## 17.7.4. Batteries et alimentation

L'alimentation de la voiture est branchée à différentes batteries et composantes. Elles permettent l'utilisation des fonctions électriques de la voiture.

Le système électrique principal de la voiture fonctionne avec une tension de 12 V et alimente les équipements électriques.

En plus du système électrique primaire, les voitures de type hybride légère\* sont équipées d'un système 48 V.

### Batteries

Afin d'alimenter les différents composants, votre voiture est équipée de ce qui suit :



- une batterie de démarrage de 12 V qui alimente le système électrique principal de la voiture
- une batterie d'appoint qui aide pendant la séquence de démarrage de la fonction démarrage/arrêt. La batterie est soit une batterie 12 V ou, si la voiture est du type hybride doux\*, une batterie de 48 V qui permet également le freinage à récupération pendant la conduite.

 **Avertissement**

Les voitures de type hybride légère sont dotées de composants qui fonctionnent à une tension de 48 V, qui peut être dangereuse en cas d'intervention inappropriée. Ne pas toucher les composants qui ne sont pas clairement décrits dans le manuel de conduite et d'entretien.

- La batterie d'assistance 48 V ne peut jamais être utilisée pour le démarrage avec des câbles.
- Aucun équipement électrique externe ne peut être branché sur la batterie 48 V, en aucune circonstance.
- La batterie de 48 V ne peut être réparée et remplacée que par un atelier – un atelier Volvo autorisé est recommandé.

\* Option/accessoire.

## 17.7.5. Recyclage des batteries



Les batteries usagées doivent être recyclées selon un procédé respectueux de l'environnement.





Consultez un atelier si vous hésitez sur la manière de mettre au rebut ce type de déchet – un atelier Volvo autorisé est recommandé. La batterie 48 V est une batterie de type hybride légère\* et doit uniquement être manipulée par du personnel d'atelier autorisé.

\* Option/accessoire.

## 17.7.6. Symboles de batterie

Il existe des symboles d'avertissement et une information sur les batteries.

	Porter des lunettes de protection.
	Consulter le manuel de conduite et d'entretien pour plus d'informations.
	Les batteries doivent rester hors de portée des enfants.

	Les batteries contiennent un acide corrosif.
	Défense de fumer, aucune flamme nue, aucune étincelle.
	Risque d'explosion.
	Recycler de façon appropriée.

## 17.7.7. Batterie de démarrage

La batterie de démarrage alimente le système électrique principal de la voiture, qui comprend l'équipement électrique et le démarrage du moteur. Si la voiture est du type hybride légère\*, le moteur est plutôt démarré par la batterie de soutien.

La batterie de démarrage est une batterie de 12 V qui est dimensionnée pour alimenter le système électrique et les fonctions spécifiques du modèle de voiture.

- Ne jamais débrancher la batterie de démarrage pendant que le moteur tourne.
- Vérifier si les câbles de la batterie de démarrage sont correctement connectés et si les cosses sont serrées.

### Important

Sur certains modèles, la batterie est fixée au moyen d'une sangle de tension. Vérifier si la sangle de tension est toujours serrée convenablement.

### Important

En cas de remplacement de la batterie, veiller à la remplacer par une batterie de même taille, capacité de démarrage à froid et type que la batterie d'origine (voir l'autocollant sur la batterie). Volvo vous recommande de visiter un atelier Volvo agréé pour le remplacement de la batterie.

### Avertissement

Si la batterie de démarreur (batterie 12 V) a été débranchée, la fonction d'ouverture et fermeture automatiques doit être réinitialisée pour fonctionner correctement. Une réinitialisation est nécessaire pour le fonctionnement de la protection contre le pincement.

### **Avertissement**

- Les batteries génèrent de l'hydrogène qui est un gaz inflammable et explosif.
- Ne pas connecter le câble de pontage à une partie quelconque du circuit d'alimentation en carburant ni à aucune pièce mobile. Éviter de toucher les collecteurs chauds.
- L'électrolyte de la batterie contient de l'acide sulfurique. Il ne peut entrer en contact ni avec les yeux, ni avec la peau, ni avec les étoffes ni avec les surfaces laquées.
- En cas de contact, rincer immédiatement la zone touchée avec de l'eau. Consulter immédiatement un médecin si les yeux sont affectés.
- Ne jamais exposer la batterie à une flamme ouverte ou à une étincelle électrique. Ne pas fumer près de la batterie. Respecter les consignes en cas de démarrage au moyen de batterie auxiliaire au risque de blessure.

## La durée de service de la batterie de démarrage, capacité et entreposage à long terme

La durée de vie de la batterie de démarrage est influencée par un certain nombre de facteurs, tels que le nombre de démarrages, les décharges, le style de conduite, les conditions de conduite et les conditions climatiques. La capacité de démarrage de la batterie diminue progressivement. Le froid extrême limite davantage la capacité de démarrage.

Le niveau de la batterie peut baisser si la voiture n'est pas utilisée pendant un certain temps ou si elle parcourt uniquement de courtes distances.

Pour maintenir la batterie de démarrage en bon état, il est recommandé de rouler au moins 15 minutes par semaine ou de brancher la batterie à un chargeur de batterie avec recharge automatique au goutte-à-goutte. Une batterie de démarrage qui est maintenue complètement chargée a une durée de vie maximale.

## Emplacement

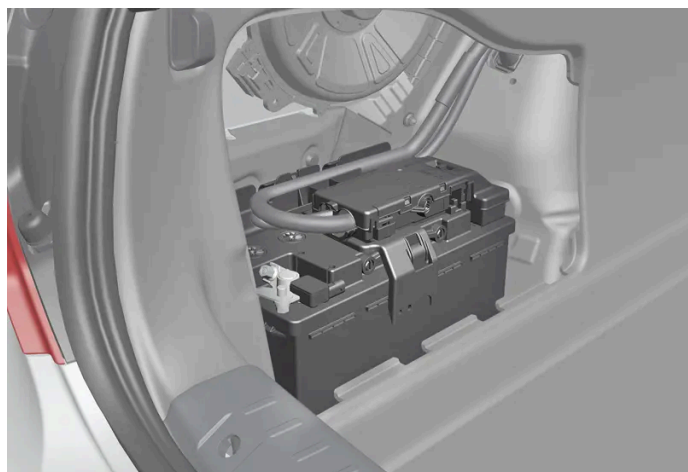

La batterie de démarrage se trouve dans le coffre.

## Caractéristiques techniques de la batterie de démarrage

Type de batterie	H7 AGM	H8 AGM
Tension (V)	12	12
Capacité de démarrage à froid <sup>[1]</sup> - CCA <sup>[2]</sup> (A)	800	850
Dimensions, L x l x H	315x175x190 mm (12,4x6,9x7,5 pouces)	353x175x190 mm (13,9x6,9x7,5 pouces)

Le contenu de ce guide représente l'état du guide de l'utilisateur au moment de l'impression et pourrait ne pas être entièrement valide dans le futur. Pour de plus amples renseignements, veuillez consulter l'avis de non-responsabilité complète à la première page.

Type de batterie	H7 AGM	H8 AGM
Capacité (Ah)	80	95

\* Option/accessoire.

[1] Conformément à la norme EN

[2] Cold Cranking Amperes.

---

## 17.7.8. Batterie de soutien

La voiture est équipée d'une batterie de soutien qui contribue à la séquence de démarrage de la fonction démarrage/arrêt.

La batterie est soit une batterie 12 V ou, si la voiture est du type hybride doux\*, une batterie de 48 V qui permet également le freinage à récupération pendant la conduite.

### Emplacement



La batterie d'appoint 12 V est placée dans le compartiment moteur.



Les voitures hybrides légères sont dotées d'une batterie de soutien de 48 V située sous l'espace de chargement. La batterie et son boîtier doivent uniquement être manipulés par le personnel d'un atelier agréé.

## Maintenance de la batterie d'appoint

La batterie d'assistance n'exige normalement pas plus d'entretien que la batterie de démarrage. Si vous avez des questions ou des problèmes, consulter un atelier – un atelier Volvo autorisé est recommandé.

### Important

En cas de remplacement de la batterie 12 V, veiller à la remplacer par une batterie de même taille, capacité de démarrage à froid et type que la batterie d'origine. Volvo vous recommande de visiter un atelier Volvo agréé pour le remplacement de la batterie.

### Avertissement

Les voitures de type hybride légère sont dotées de composants qui fonctionnent à une tension de 48 V, qui peut être dangereuse en cas d'intervention inappropriée. Ne pas toucher les composants qui ne sont pas clairement décrits dans le manuel de conduite et d'entretien.

- La batterie d'assistance 48 V ne peut jamais être utilisée pour le démarrage avec des câbles.
- Aucun équipement électrique externe ne peut être branché sur la batterie 48 V, en aucune circonstance.
- La batterie de 48 V ne peut être réparée et remplacée que par un atelier – un atelier Volvo autorisé est recommandé.

## Caractéristiques techniques de la batterie d'appoint

Type de batterie	AGM
Tension (V)	12
Capacité de démarrage à froid <sup>[1]</sup> - CCA <sup>[2]</sup> (A)	170
Dimensions, L x l x H	150×90×130 mm (5,9×3,5×5,1 pouces)
Capacité (Ah)	10

Si la voiture est de type hybride légère\*, la batterie de soutien est une batterie de type lithium-ion 48 V.

\* Option/accessoire.

<sup>[1]</sup> Conformément à la norme EN

<sup>[2]</sup> Cold Cranking Amperes.

## 17.8. Service

### 17.8.1. Entretien du système de commande de climatisation

Le contenu de ce guide représente l'état du guide de l'utilisateur au moment de l'impression et pourrait ne pas être entièrement valide dans le futur. Pour de plus amples renseignements, veuillez consulter l'avis de non-responsabilité complète à la première page.

L'entretien et les réparations du système de climatisation sont réservés à un atelier autorisé.

## Dépannage et réparations

Le système de conditionnement d'air contient une substance traçante fluorescente. La lumière à ultraviolet est utilisée pour la détection de fuite.

Volvo recommande de s'adresser à un atelier Volvo autorisé.

Le système de climatisation du véhicule utilise un fluide frigorigène sans fréon R1234yf. Pour des informations au sujet du fluide frigorigène, se reporter à l'autocollant placé sur l'intérieur du capot.

### **Avertissement**

Le système de conditionnement d'air contient du réfrigérant R1234yf sous pression. Conformément à la norme SAE J2845 (Technician Training for Safe Service and Containment of Refrigerants Used in Mobile A/C System), l'entretien et les réparations du système de réfrigérant sont réservés à des techniciens formés et certifiés pour assurer la sécurité du système.

## 17.8.2. Programme d'entretien Volvo

Pour maintenir le véhicule aussi sûr et fiable que possible, respecter le calendrier d'entretien Volvo spécifié dans le livret de garantie et d'entretien.

### **Avertissement**

#### **Proposition 65 de l'État de Californie**

Lorsque vous utilisez une voiture de tourisme ou y effectuez des travaux d'entretien ou de maintenance, vous pouvez être exposé à des produits chimiques, y compris les gaz d'échappement, le monoxyde de carbone, les phtalates et le plomb, qui sont connus dans l'État de la Californie pour causer le cancer, des malformations congénitales ou autres anomalies de la reproduction. Minimisez l'exposition en évitant d'inhaler les gaz d'échappement, en ne laissant pas le moteur tourner au ralenti plus qu'il n'est nécessaire, en entretenant le véhicule dans un endroit bien ventilé et en portant des gants ou en vous lavant les mains fréquemment lors de l'entretien du véhicule. Pour plus d'informations, consultez le site [www.P65Warnings.ca.gov/passenger-vehicle](http://www.P65Warnings.ca.gov/passenger-vehicle) [<https://www.p65warnings.ca.gov/products/passenger-vehicle>].

Volvo recommande que les interventions et la maintenance soient réalisées par un atelier Volvo autorisé. Les ateliers Volvo disposent du personnel, des outils spéciaux et de la documentation d'entretien nécessaires pour fournir un service de la plus haute qualité.

### **Important**

Pour confirmer que la garantie Volvo n'est pas invalidée, consulter le livret de garantie d'entretien.

## Introduction

Le contenu de ce guide représente l'état du guide de l'utilisateur au moment de l'impression et pourrait ne pas être entièrement valide dans le futur. Pour de plus amples renseignements, veuillez consulter l'avis de non-responsabilité complète à la première page.

Les entretiens comprennent plusieurs vérifications qui nécessitent des instruments et des outils spéciaux; elles doivent donc être réalisées par un technicien qualifié. Pour maintenir votre Volvo en excellent état, exiger des pièces et des accessoires de marque Volvo puisque ceux-ci ont déjà fait leurs preuves.

#### **The Federal Clean Air Act - U.S (Loi sur la lutte contre la pollution atmosphérique - États-Unis)**

La Loi fédérale américaine sur la lutte contre la pollution atmosphérique exige des constructeurs automobiles qu'ils fournissent des instructions écrites à l'acheteur final pour assurer le bon entretien et le bon fonctionnement des composants qui contrôlent les émissions. Ces services, qui sont énumérés dans le livret de garantie et d'entretien, ne sont pas couverts par la garantie. Vous devrez payer la main-d'œuvre et les pièces utilisées.

#### **Service d'entretien**

Votre voiture Volvo a subi plusieurs inspections avant de vous être livrée, conformément aux spécifications de Volvo. Les services d'entretien stipulés dans le livret de garantie et d'entretien, dont bon nombre influencent considérablement le taux d'émissions du véhicule, doivent être effectués tel qu'indiqué. Nous vous recommandons de conserver les reçus des services touchant les émissions du véhicule en cas de problèmes reliés à la maintenance. Il faut également effectuer une inspection et un entretien chaque fois que l'on observe ou que l'on soupçonne une défectuosité.

#### **Garanties en vigueur - États-Unis/Canada**

En vertu des règlements en vigueur au Canada et aux É.-U., les garanties énumérées dans la liste ci-dessous sont offertes.

- Garantie limitée des nouveaux véhicules
- Garantie limitée sur pièces et accessoires
- Garantie limitée de protection contre la corrosion
- Garantie limitée des ceintures de sécurité et des systèmes de retenue supplémentaire
- Garantie relative à la conception et aux défauts du dispositif antipollution
- Garantie relative au rendement du dispositif antipollution

Il existe des garanties au niveau fédéral. D'autres garanties sont offertes selon les exigences légales de l'état ou de la province. Se référer au livret de garantie et d'entretien pour des renseignements détaillés sur chacune de ces garanties.

#### **Une maintenance périodique aide à réduire les émissions.**

##### Remarque

- Se reporter au livret de garantie et d'entretien pour un calendrier complet d'entretien et de maintenance jusqu'à 240 000 km (150 000 milles). Ce programme comprend les inspections et les entretiens nécessaires au bon fonctionnement du véhicule, ainsi que les composants qui ont un effet sur les émissions du véhicule.
- Le carnet de garantie et d'enregistrements des informations d'entretien contient également des informations détaillées concernant les garanties qui s'appliquent à votre véhicule.

## **Système de diagnostic embarqué**

OBD II fait partie du système de gestion informatisée du moteur de votre véhicule. Il enregistre les données de diagnostic concernant les contrôles antipollution de votre véhicule. Il peut allumer le témoin de vérification du moteur (MIL) s'il détecte une anomalie dans la commande des émissions gazeuses. Une anomalie est un composant ou un système qui ne fonctionne



pas dans une plage prévue. Une anomalie peut être permanente ou temporaire. OBD II enregistre un message pour toutes les anomalies détectées.

## Préparation aux inspections des dispositifs d'antipollution

### Comment utilise-t-on le système OBD II pour l'inspection des dispositifs antipollution ?

De nombreux États connectent un ordinateur directement à un système embarqué du véhicule OBD II. L'inspecteur peut alors lire les anomalies. Dans certains États, ce type d'inspection est remplacé par le test d'émission du tuyau d'échappement.

### Dans quels cas mon véhicule échouerait-il à l'inspection OBD II des dispositifs antipollution ?

Votre véhicule peut échouer à l'inspection OBD II des dispositifs antipollution pour l'une ou l'autre des raisons suivantes :

- Si le témoin « Check Engine » (MIL) est allumé, votre véhicule peut échouer à l'inspection.
- Si votre témoin de vérification du moteur s'est allumé mais s'est éteint sans action de votre part, OBD II conserve toujours une anomalie enregistrée. Votre véhicule peut réussir ou échouer, selon les pratiques d'inspection dans votre région.
- Si une opération d'entretien effectuée récemment sur votre véhicule a nécessité le débranchement de la batterie, il se peut que les données de diagnostic OBD II soient incomplètes et que le système juge le véhicule « non prêt » pour l'inspection. Un véhicule qui n'est pas prêt peut échouer à l'inspection.

### Comment préparer ma prochaine inspection OBD II des dispositifs antipollution ?

- Si le témoin « Check Engine » (MIL) s'allume, ou s'il s'éteint sans intervention, demander qu'un diagnostic soit établi pour votre véhicule et, au besoin, faites réparer celui-ci par un technicien Volvo qualifié.
- Si votre véhicule a subi une opération d'entretien à la suite du déclenchement du témoin « Check Engine » ou qu'une opération d'entretien a nécessité le débranchement de la batterie, une période de conduite est nécessaire pour que le dispositif OBD II soit « prêt » pour l'inspection. Afin d'amener le dispositif OBD II à cet état, conduire le véhicule pendant une demi-heure sur deux parcours variés incluant arrêts et conduite sur autoroute. Votre concessionnaire Volvo peut vous fournir de plus amples renseignements sur la planification d'un tel parcours.
- Faites effectuer l'entretien de votre véhicule selon le calendrier d'entretien recommandé.

## Entretien effectué par le propriétaire du véhicule

Les services et les intervalles d'entretien périodique sont décrits dans le livret de garantie et d'entretien du véhicule.

Les opérations qui suivent peuvent être exécutées entre les intervalles d'entretien normalement prévus.

### Chaque fois que vous faites le plein :

- Vérifier le niveau de l'huile à moteur.
- Nettoyage du pare-brise, des essuie-glaces, des phares et des feux arrière.

### Tous les mois :

- Vérifier la pression de gonflage à froid de tous les pneus. Inspecter les pneus pour détecter les signes d'usure.
- Vérifier que le niveau du liquide de refroidissement du moteur et des autres fluides se situe entre les marques « min » et « max ».
- Nettoyer les surfaces intérieures des glaces à l'aide d'un nettoyant pour verre et de papier essuie-tout doux.

**Le contenu de ce guide représente l'état du guide de l'utilisateur au moment de l'impression et pourrait ne pas être entièrement valide dans le futur. Pour de plus amples renseignements, veuillez consulter l'avis de non-responsabilité complète à la première page.**

- Essuyer les fenêtres de renseignement du conducteur à l'aide d'un chiffon doux.
- Inspecter visuellement les bornes de batterie pour détecter les signes de corrosion. La présence de corrosion peut indiquer qu'un connecteur de borne est desserré ou que la batterie a atteint la fin de sa durée de service. Consulter votre concessionnaire Volvo pour de plus amples renseignements.

**Au besoin :**

Nettoyer la voiture, y compris le dessous, pour réduire l'usure que peut amener l'accumulation de saletés et la corrosion causée par les résidus de sel.

Nettoyer les bouches d'admission d'air à la base du pare-brise et tous les autres endroits des feuilles d'arbre et brindilles qui peuvent s'y accumuler.

 **Remarque**

Une information d'entretien complète pour les techniciens qualifiés est disponible en ligne à l'achat ou à l'abonnement sur le site [www.volvotechinfo.com](http://www.volvotechinfo.com).

## 17.9. Entretien recommandé pour la caméra, le capteur et les capteurs radars

Pour un fonctionnement correct des caméras, des capteurs de stationnement et des capteurs radars, ils doivent être exempts de saleté, de glace, de neige, etc. et doivent être lavés régulièrement au moyen d'eau et d'un détergent de lavage pour voiture.

- Ne pas fixer d'objets, de ruban ou d'autocollants dans les zones décrites ci-dessous.
- Nettoyer les objectifs de caméra régulièrement en utilisant de l'eau tiède et un détergent de voiture. Laver prudemment pour ne pas rayer l'objectif.
- Éviter d'installer des feux auxiliaires ou des dispositifs semblables sur la calandre, car ceci peut avoir une incidence sur le rendement du capteur radar avant.
- Utilisez uniquement des emblèmes authentiques dans la grille à l'avant du module de radar avant de manière à ne pas affecter la fonction du module de radar avant.

## Emplacement des capteurs radars



Emplacement du capteur radar avant



Emplacement des capteurs radar

## Emplacement des capteurs d'aide au stationnement

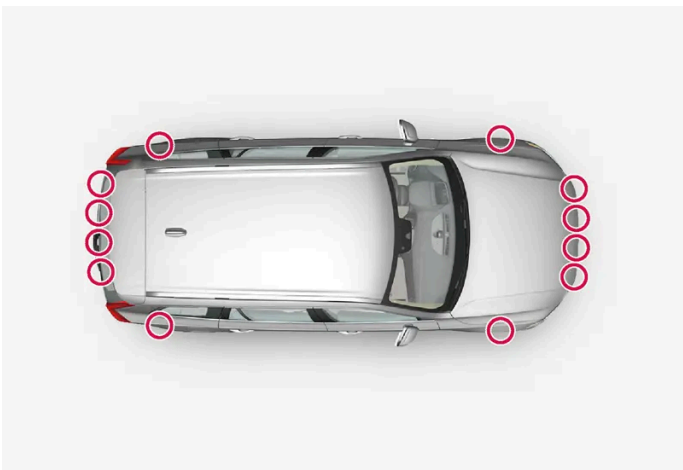

Emplacement des capteurs de stationnement autour de la voiture

**i Remarque**

La saleté, la glace et la neige qui couvrent les capteurs peuvent causer de faux avertissement, un fonctionnement réduit ou aucun fonctionnement.

## Emplacement de la caméra



Emplacement de la caméra avant

**! Important**

La maintenance des composants intégrés du soutien au conducteur est réservée à un atelier – un atelier Volvo autorisé est recommandé.

## 17.10. Mises à jour logicielles

Le logiciel de la voiture est mis à jour par l'entremise d'une connexion au réseau cellulaire, qui est désigné OTA (over-the-air).

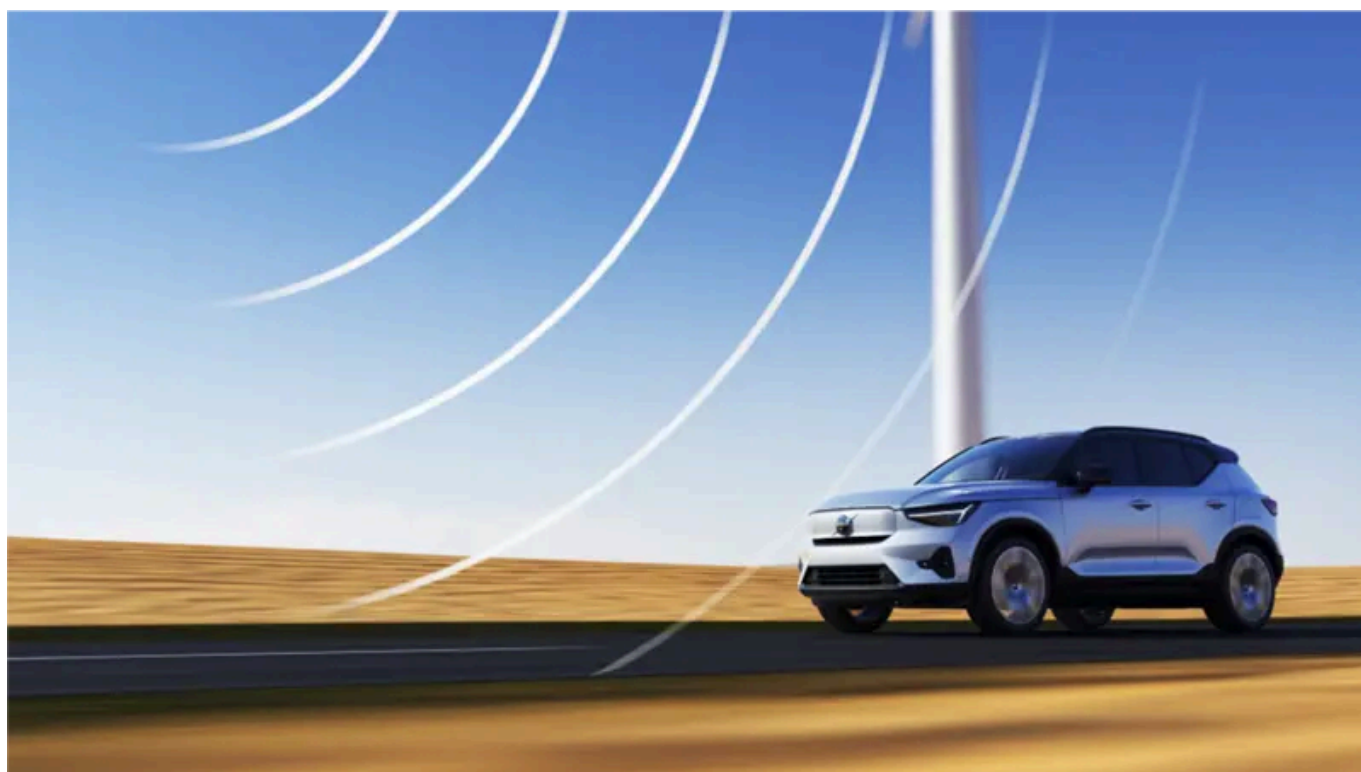

La vue des notifications affiche la disponibilité d'une nouvelle mise à jour logicielle. Vous pouvez choisir à quel moment l'installer après l'avoir téléchargée. Mettre à jour le logiciel de la voiture dès que possible lorsqu'une mise à jour est disponible.

## Téléchargement

### Remarque

Le logiciel dans la fenêtre de version de logiciel ordinaire déclaré n'a pas d'impact sur la certification, la sécurité, les émissions ou la non-conformité.

Le téléchargement a lieu en arrière-plan par l'entremise du réseau mobile<sup>[1]</sup>. Le téléchargement peut prendre plusieurs heures, selon la taille de la mise à jour et la vitesse de connexion.

Les conditions ci-dessous sont requises pour le téléchargement des mises à jour :

- la voiture doit être connectée à Internet<sup>[2]</sup>.
- approbation d'utilisation des services en ligne.

### Remarque

Selon la version du logiciel, le téléchargement peut démarrer automatiquement, ou être lancé par la notification d'une mise à jour disponible du logiciel.

## Installation d'une mise à jour

Le contenu de ce guide représente l'état du guide de l'utilisateur au moment de l'impression et pourrait ne pas être entièrement valide dans le futur. Pour de plus amples renseignements, veuillez consulter l'avis de non-responsabilité complète à la première page.

**i Remarque**

N'utilisez pas le connecteur de liaison de données lors de l'installation d'une mise à jour logicielle, car cela pourrait avoir une incidence sur le processus d'installation et le système de la voiture.

Une fois qu'une mise à jour logicielle a été téléchargée et qu'elle est prête à l'installation, ceci s'affiche dans la vue des notifications, de même qu'un message au démarrage de la voiture. Vous pouvez choisir d'installer la mise à jour immédiatement, ou d'avoir un rappel à une date ultérieure.

Il est possible d'accéder à la vue de mise à jour via , **Système, Détails du système, Mise à jour u logicielle**. Il est également possible d'y voir le numéro de version actuel du logiciel de la voiture.

**i Remarque**

L'installation de la mise à jour du logiciel peut prendre jusqu'à 90 minutes. Pendant ce temps, la voiture sera verrouillée et ses fonctions indisponibles. Garder cela à l'esprit en planifiant la mise à jour.

Pendant l'installation :

- 1** La vue des notifications avise le conducteur lorsqu'une mise à jour est prête à l'installation. Ouvrir la notification et suivre les directives à l'écran central.
- 2** Quitter la voiture, fermer toutes les portes et verrouiller la voiture.
  - L'installation démarre. La voiture doit être verrouillée en quelques minutes, sinon l'installation est annulée.
- 3** Attendre la fin de l'installation.
  - L'installation peut prendre jusqu'à 90 minutes. Une fois l'installation terminée, la voiture peut être utilisée normalement.

**i Remarque**

- Si possible, éviter de manipuler la voiture, son câble de chargement et d'autres fonctions pendant l'installation.
- Si vous devez monter dans la voiture pendant que l'installation est en cours, vous devez utiliser la lame de la clé.
- L'alarme antivol de la voiture est désactivée lors de l'installation afin d'éviter les fausses alarmes.

Toujours lire le contenu de la mise à jour de manière à connaître son incidence sur la voiture et ses fonctions.

Si l'installation échoue, les systèmes de la voiture sont réinitialisés à la version la plus récente installée.

**i Remarque**

Il est important d'installer les mises à jour du logiciel dès que possible afin d'éviter les risques associés à l'ancien logiciel. Si vous éprouvez des difficultés avec la mise à jour, veuillez communiquer avec votre concessionnaire Volvo.

## Renseignements sur le contenu

Effleurer le symbole d'information à l'écran central pour obtenir de plus amples renseignements sur le contenu de la mise à jour logicielle.

### Remarque

Après la mise à niveau, la fonctionnalité peut varier selon le marché, le modèle, l'année de fabrication et les options.

[1] S'applique aux voitures munies du logiciel 2.9 ou une version ultérieure. Pour les voitures qui ont un logiciel plus ancien, le téléchargement est possible uniquement lorsque la voiture est conduite. Par conséquent, cela peut prendre plusieurs cycles de conduite avant que le logiciel soit téléchargé.

[2] L'utilisation d'Internet engage un transfert de données, ce qui pourrait engendrer des frais. Volvo couvre les frais de transfert de données des mises à jour du système, à moins qu'une carte SIM personnelle ait été installée.

---

## 17.11. Maintenance du système de freinage

Vérifier régulièrement l'état d'usure des organes de freinage.

Pour maintenir le véhicule aussi sûr et fiable que possible, respecter le calendrier d'entretien Volvo spécifié dans le livret de garantie et d'entretien. Après le remplacement des plaquettes et disques de frein, l'effet de freinage n'est adapté qu'après avoir parcouru quelques centaines de kilomètres (milles) de « rodage ». Compenser la réduction de l'effet de freinage en appuyant plus fermement sur la pédale de frein. Volvo recommande d'utiliser uniquement les plaquettes de frein approuvées pour votre Volvo.

### Important

L'absence d'usure des organes du système de freinage doit être régulièrement vérifiée.

S'adresser à un atelier pour obtenir un conseil sur la manière de le faire ou confier l'inspection à un atelier - un atelier Volvo autorisé est recommandé.

---

## 17.12. Transfert de données entre le véhicule et l'atelier via Wifi

Les ateliers Volvo possèdent un réseau Wi-Fi dédié au transfert de données entre la voiture et l'atelier. La voiture est connectée avec les boutons de la clé, il est donc important d'apporter une clé avec boutons pour toute visite à l'atelier.

Pendant une visite à l'atelier, le technicien peut effectuer un dépannage et une mise à jour logicielle par l'entremise du réseau.

### Connexion avec une clé

Le contenu de ce guide représente l'état du guide de l'utilisateur au moment de l'impression et pourrait ne pas être entièrement valide dans le futur. Pour de plus amples renseignements, veuillez consulter l'avis de non-responsabilité complète à la première page.

Appuyer trois fois sur le bouton de verrouillage de la clé pour connecter la voiture au réseau de l'atelier. La connexion est normalement prise en charge par le technicien.

Lorsque la voiture est connectée à un réseau Wi-Fi, le pictogramme  s'affiche à l'affichage central.

Il n'est pas possible d'utiliser la clé pour connecter la voiture à d'autres réseaux Wi-Fi.

 **Avertissement**

La voiture ne peut pas être conduite quand elle est connectée aux réseaux et systèmes de l'atelier.

## 17.13. Soulèvement de la voiture

Il est important d'utiliser les points de levage appropriés sur le châssis de la voiture lorsqu'on utilise un cric\* pour soulever la voiture. Il existe différents points de levage pour différents types de matériel de levage. Lire l'ensemble des directives avant de lever la voiture.

La voiture peut être soulevée avec un cric conçu pour le levage à court terme ou avec un cric d'atelier si la voiture doit être levée régulièrement ou par du personnel d'atelier autorisé qui a accès à des appareils de levage de plus grande dimension.

 **Remarque**

Volvo recommande d'utiliser uniquement le cric destiné à votre modèle spécifique de véhicule. Si un autre cric doit être utilisé, suivre les directives fournies.

Le cric ordinaire\* est destiné uniquement à être utilisé dans des situations temporaires pendant de bref laps de temps, comme dans le cas du remplacement de roue en cas de pneu plat. Si la voiture doit être levée plus souvent ou pendant une période prolongée, l'utilisation d'un cric d'atelier est recommandée. Dans ce cas, suivre les directives fournies.



### **Avertissement**

- La voiture ne doit pas pouvoir fonctionner pendant qu'elle est soulevée. Serrer le frein de stationnement et mettre le levier sélecteur en position de stationnement (P).
- Caler l'avant et l'arrière des roues en contact avec le sol à l'aide de blocs de bois ou de grosses pierres.
- En cas de remplacement d'une roue, utiliser un cric conçu pour le modèle de la voiture. Utiliser des chandelles supplémentaires pour soutenir la voiture pour tout autre travail.
- Ne pas utiliser un cric en mauvais état. Vérifier que le filetage est lubrifié et qu'il est exempt de dommages et de saleté.
- Vérifier que le cric est stable. La surface sous le cric doit être ferme, plane et non glissante.
- Aucun objet ne doit être placé entre la base du cric et le sol ou entre le cric et le point de levage de la voiture.
- Ne jamais permettre aux passagers de demeurer dans la voiture pendant qu'elle est soutenue par un cric. S'assurer que les passagers se tiennent à un endroit sécuritaire si une roue doit être remplacée dans un endroit à circulation dense.
- Aucune partie du corps ne doit se trouver sous la voiture pendant qu'elle est soulevée avec un cric.

### Points de levage



La voiture est dotée de points de levage extérieurs pour les levages bas, et de points de levage intérieurs pour les levages plus élevés, comme un cric d'atelier ou des bras de levage.

### **Avertissement**

Si la voiture est levée avec un cric d'atelier, ce dernier doit alors être placé sous les points de levage intérieurs. Suivre les instructions fournies concernant le cric de garage. S'assurer que le cric est bien positionné de manière que la voiture ne puisse pas glisser pendant le levage. S'assurer que la tête du cric est munie d'un protecteur en caoutchouc pour assurer la stabilité de la voiture et éviter qu'elle soit endommagée. Utiliser des chandelles ou des supports similaires lorsque la voiture est soulevée.

### Soulèvement de la voiture avec un cric

Lire l'ensemble des directives avant de commencer. Sortir les outils requis avant de soulever la voiture.

- 1 Activer les feux de détresse si la voiture doit être levée dans une zone à circulation dense.
- 2 Engager le frein de stationnement. Placez le sélecteur de rapport en position P.

 **Remarque**

Pour les véhicules avec le réglage d'assiette\* : Si le véhicule est équipé d'une suspension pneumatique, cette fonction doit être désactivée avant que le véhicule soit levé sur une remorqueuse.

- 3 Placer des cales devant et derrière les roues qui sont toujours sur le sol. Par exemple, utiliser des gros blocs de bois ou des grandes pierres.
- 4 Placer le cric sous l'un des points de levage de la voiture en orientant la poignée de levage directement sur le côté de la voiture.  
  
Les emplacements des points de levage extérieurs sont marqués avec des flèches triangulaires le long du bord inférieur sur le côté de la voiture. Des encoches spéciales sont prévues pour la tête du cric derrière les repères.
- 5 S'assurer que le cric est stable sur une surface ferme et plane et que la surface sous le cric n'est pas glissante.
- 6 Lever le cric jusqu'à ce qu'il touche le point de levage de la voiture. Le haut du cric (ou les bras de levage de garage) doit être placé correctement au point de fixation, avec la butée du haut du cric dans l'évidement du point de fixation.

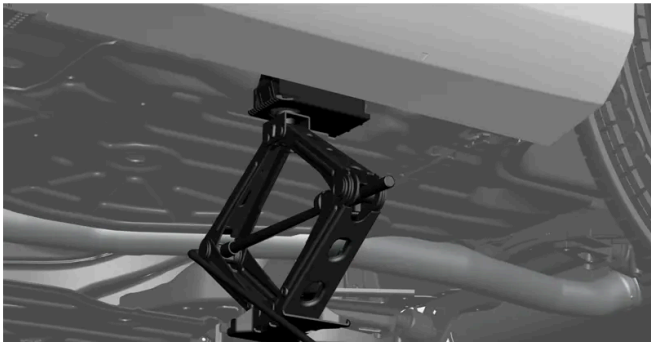

- 7 Vérifier que le cric est complètement vertical et à angles droits par rapport au côté de la voiture.  
  
➤ La voiture est maintenant prête à être soulevée.
- 8 Soulever la voiture à la hauteur suffisante pour réaliser les travaux prévus.  
  
Abaisser la voiture avec le cric une fois les travaux terminés.

Lorsque le cric\* n'est pas utilisé, il est recommandé de le conserver dans la voiture, protégé contre l'humidité et la saleté.

\* Option/accessoire.

## 18. Spécifications

---

### 18.1. Dimensions et poids

---

#### 18.1.1. Dimensions

La longueur, la hauteur, etc. du véhicule figurent au tableau.

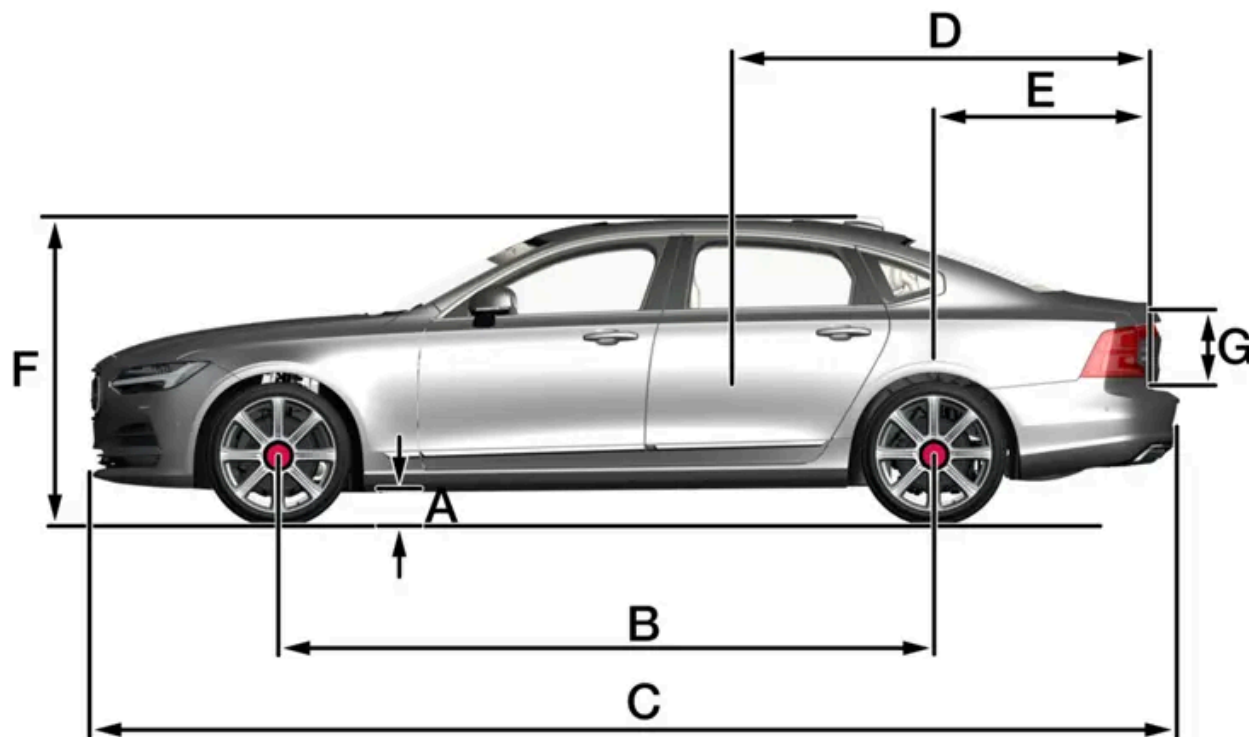

Dimensions		mm	pouces
A	Garde au sol <sup>[1]</sup>	144	5,7
B	Empattement	3061	120,5
C	Longueur	5090	200,4
D	Longueur de charge, plancher, dossier rabattu	2098	82,6
E	Longueur de la charge, plancher	1149	45,2
F	Hauteur <sup>[2]</sup>	1438	56,6
G	Hauteur de la charge	435	17,1
H	Voie avant	1628 <sup>[3]</sup> 1618 <sup>[4]</sup> 1617 <sup>[5]</sup>	64,1 <sup>[3]</sup> 63,7 <sup>[4]</sup> 63,7 <sup>[5]</sup>
I	Voie arrière	1629 <sup>[3]</sup> 1619 <sup>[4]</sup> 1618 <sup>[5]</sup>	64,1 <sup>[3]</sup> 63,7 <sup>[4]</sup> 63,7 <sup>[5]</sup>
J	Largeur de la charge, plancher	1014	39,9
K	Largeur	1890 (1879 <sup>[6]</sup> )	74,4 (74,0 <sup>[6]</sup> )
L	Largeur, rétroviseurs latéraux sortis	2019	79,5
M	Largeur, rétroviseurs latéraux rabattus	1895	74,6

<sup>[1]</sup> Pour le poids à vide plus 1 personne. (Varie légèrement selon la taille des pneus, le châssis, etc.).

<sup>[2]</sup> Incluant l'antenne de toit, au poids à vide plus 1 personne.

<sup>[3]</sup> Véhicules avec roues de 18 pouces.

<sup>[4]</sup> Véhicules avec roues de 19 pouces.

<sup>[5]</sup> Véhicules avec roues de 20 pouces.

<sup>[6]</sup> Largeur de châssis

## 18.1.2. Poids

Le tableau suivant spécifie les données de poids importantes du véhicule.

Catégorie	États-Unis (lb)	Canada (kg)
Poids nominal brut du véhicule	5355	2430
Poids à capacité	950	430
Poids permis par essieu, avant	2710	1230
Poids permis par essieu, arrière	2755	1250
Poids en état de marche	4270–4670	1910–2130
Charge max. sur le toit	220	100

**!** Important

- En chargeant le véhicule, le poids maximal brut du véhicule et les poids autorisés sur les essieux ne doivent pas être dépassés.

## 18.2. Caractéristiques du moteur

### 18.2.1. Caractéristiques du moteur

Les spécifications de moteur (puissance, etc.) pour chaque variante de moteur figurent au tableau qui suit. Les caractéristiques pour les véhicules en édition spéciale peuvent varier.

**i** Remarque

Tous les moteurs ne sont pas disponibles sur tous les marchés.

Moteur	Code moteur <sup>[1]</sup>	Puissance (kW/tours)	Puissance (cv/tr/min)	Couple (Nm/tours)	Couple (lb-pi/tr/min)	Nombre de cylindres
B6 AWD	B420T	220/90	295/5400	420/35-80	310/2100-4800	4

<sup>[1]</sup> Le code moteur, le composant et les numéros de série du constructeur se trouvent sur le moteur du véhicule.

### 18.2.2. Caractéristiques de l'huile moteur

Une huile moteur du type VCC RBS0-2AE 0W-20 doit être utilisée<sup>[1]</sup>. Les huiles de classe inférieure peuvent ne pas offrir la même économie de carburant, le même rendement du moteur ou la même protection du moteur.

Volvo recommande :



## Généralités

Le contenu de ce guide représente l'état du guide de l'utilisateur au moment de l'impression et pourrait ne pas être entièrement valide dans le futur. Pour de plus amples renseignements, veuillez consulter l'avis de non-responsabilité complète à la première page.

Voir le livret d'entretien et de garantie pour l'information au sujet des intervalles de vidange d'huile.

**i** Remarque

L'usine livre ce véhicule avec une huile synthétique.

**Ne pas utiliser d'additifs d'huile.**

## Viscosité de l'huile

Une viscosité inappropriée peut raccourcir la durée de vie du moteur en usage normal. L'huile VCC RBS0-2AE 0W-20 procure une bonne économie de carburant et une bonne protection du moteur. Consulter le tableau de viscosité.



Tableau de la viscosité

## Volume d'huile

Le volume d'huile du moteur (filtre à huile compris) est indiqué dans le tableau.

Litres (environ)	6,1
Quintes américaines (environ)	6,4

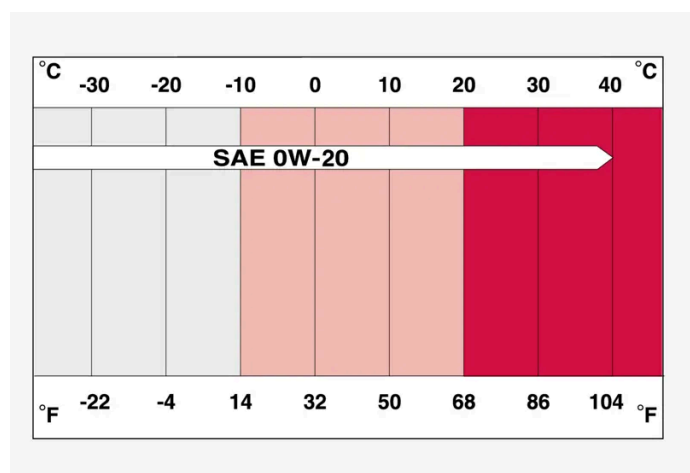
<sup>[1]</sup> Un huile moteur 0W-30 ou 5W-30 ACEA A5/B5 peut également être utilisé si une huile conforme à VCC RBS0 2AE 0W-20 n'est pas disponible.

## 18.3. Spécifications des liquides et des lubrifiants

### 18.3.1. Appoint de liquide lave-glace

Le contenu de ce guide représente l'état du guide de l'utilisateur au moment de l'impression et pourrait ne pas être entièrement valide dans le futur. Pour de plus amples renseignements, veuillez consulter l'avis de non-responsabilité complète à la première page.

Le liquide lave-glace est utilisé pour le nettoyage des phares et du pare-brise. Le liquide lave-glace contenant de l'antigel doit être utilisé par temps très froid (en dessous de la température de gel).

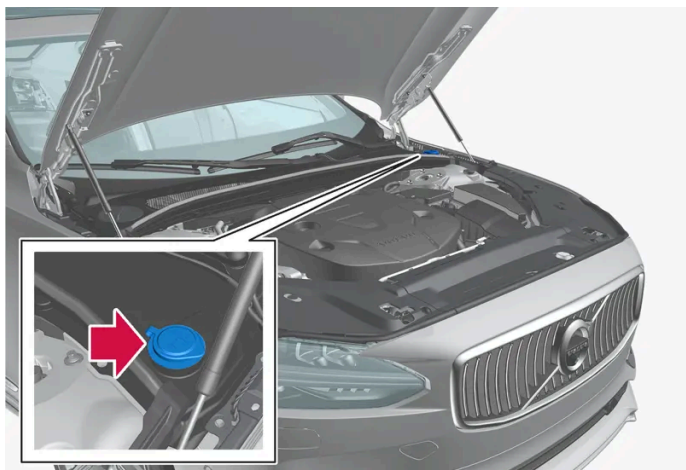

**i Remarque**

Lorsqu'il reste approximativement 1 litre (1 pinte) de liquide lave-glace, le message **Bas niveau de liquide lave-glace. Ajouter du liquide** s'affiche avec le pictogramme  à l'écran du conducteur.

Lorsque le message **Bas niveau de liquide lave-glace. Ajouter du liquide** et le symbole  s'affichent ensemble dans l'écran du conducteur, il est temps de remplir le liquide lave-glace

- 1 Ouvrez le capot avec la poignée dans l'habitacle, puis avec la poignée sous le rebord avant du capot.
- 2 Ouvrez le bouchon du réservoir de liquide lave-glace.  
Le liquide lave-glace est versé dans le réservoir dont le bouchon est bleu. Le réservoir est utilisé pour le lave-glace de pare-brise et le lave-phare\*.
- 3 Remplissez avec du liquide lave-glace.
- 4 Fermez le bouchon du réservoir de liquide lave-glace, puis fermez le capot.

**Classe recommandée :** Liquide lave-glace recommandé par Volvo – avec protection contre le gel par temps froid et pour des températures inférieures au point de gel.

**! Important**

Utiliser le liquide lave-glace d'origine Volvo ou un liquide équivalent dont le pH recommandé est compris entre 6 et 8, dilué comme recommandé, par exemple dans une solution 1/1 avec une eau dont le pH est neutre.



 **Important**

Utiliser du liquide lave-glace avec antigel lorsque la température est inférieure au point de gel pour empêcher le gel de la pompe, du réservoir et des flexibles.

**Volume:**

La capacité du réservoir de liquide lave-glace est de 5,5 litres (5,8 pintes).

\* Option/accessoire.

## 18.3.2. Caractéristiques techniques de la climatisation





Un fluide frigorigène sans fréon (R1234yf) et de l'huile de compresseur sont utilisés dans le climatiseur. Les renseignements sur le fluide frigorigène sont imprimés sur une décalcomanie située sur la face intérieure du capot.

### Décalcomanie

**Autocollant pour R1234yf**



**Explication du symbole, autocollant R1234yf**

Symbole	Explication
	Mise en garde
	Système de climatisation mobile (MAC)
	Lubrifiant
	Seul un technicien formé et certifié peut réaliser l'intervention sur le système de climatisation (MAC).
	Fluide frigorigène inflammable

### Fluide frigorigène R1234yf

La quantité de frigorigène est imprimée sur l'autocollant situé sur le dessous du capot.

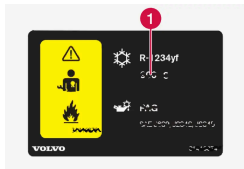

1 Quantité de frigorigène.

#### **Avertissement**

Le système de conditionnement d'air contient du réfrigérant R1234yf sous pression. Conformément à la norme SAE J2845 (Technician Training for Safe Service and Containment of Refrigerants Used in Mobile A/C System), l'entretien et les réparations du système de réfrigérant sont réservés à des techniciens formés et certifiés pour assurer la sécurité du système.

## Huile de compresseur

Volume	Classe prescrite
80 ml (2,70 olc. liqu.) <sup>[1]</sup>	ND12
110 ml (3,72 olc. liqu.) <sup>[2]</sup>	

## Évaporateur

#### **Important**

L'évaporateur du climatiseur ne peut jamais être réparé ou remplacé avec un évaporateur précédemment utilisé. Le nouvel évaporateur sera certifié et étiqueté conformément à la norme SAE J2842.

<sup>[1]</sup> Applicable aux modèles du Canada.

<sup>[2]</sup> Applicable aux modèles des États-Unis.

## 18.3.3. Caractéristiques techniques de liquide de frein

Le liquide de frein est le produit du système de freinage hydraulique qui est utilisé pour transférer la pression provenant par exemple de la pédale de frein via un maître-cylindre de frein, ce qui active alors les étriers de frein.

**Classe recommandée :** Un liquide d'origine Volvo ou équivalent et conforme à une combinaison de Dot 4, 5.1 et ISO 4925 classe 6.

 Remarque

La vidange ou l'appoint de liquide de frein est réservé(e) à un atelier Volvo autorisé.

## 18.3.4. Caractéristiques techniques du liquide de boîte de vitesses

Dans les circonstances normales de conduite, le liquide de boîte de vitesses ne doit pas être remplacé pendant la durée de vie de celle-ci. Cependant, il peut s'avérer nécessaire de le remplacer si les conditions de conduite exposent la boîte de vitesses à des contraintes mécaniques sévères

### Boîte de vitesses automatique

Liquide de boîte de vitesses prescrit :

AW-2

 Remarque

Vérifiez auprès du concessionnaire Volvo si vous n'êtes pas certains de la version présente sur votre voiture.

## 18.3.5. Volume du réservoir de carburant

La capacité de remplissage du réservoir de carburant figure au tableau qui suit.

	Tous les moteurs
Litres (environ)	60
Gallons américains (environ)	15,9

## 18.3.6. Caractéristiques de l'huile moteur

Une huile moteur du type VCC RBS0-2AE 0W-20 doit être utilisée<sup>[1]</sup>. Les huiles de classe inférieure peuvent ne pas offrir la même économie de carburant, le même rendement du moteur ou la même protection du moteur.

Volvo recommande :



## Généralités

Voir le livret d'entretien et de garantie pour l'information au sujet des intervalles de vidange d'huile.

### Remarque

L'usine livre ce véhicule avec une huile synthétique.

**Ne pas utiliser d'additifs d'huile.**

## Viscosité de l'huile

Une viscosité inappropriée peut raccourcir la durée de vie du moteur en usage normal. L'huile VCC RBS0-2AE 0W-20 procure une bonne économie de carburant et une bonne protection du moteur. Consulter le tableau de viscosité.



Tableau de la viscosité

## Volume d'huile

Le volume d'huile du moteur (filtre à huile compris) est indiqué dans le tableau.

Litres (environ)	6,1
Quintes américaines (environ)	6,4

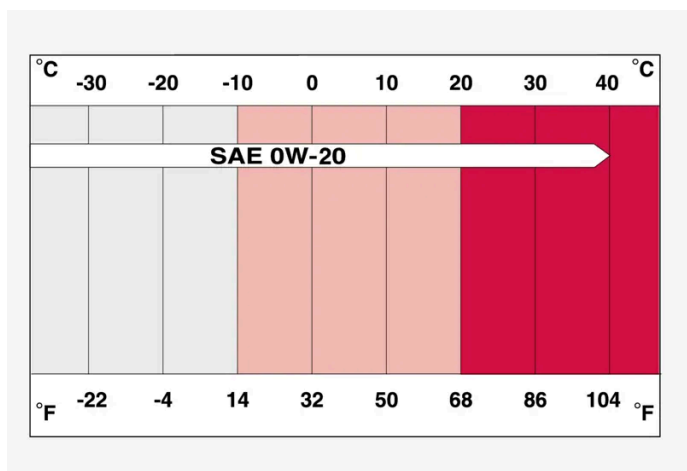
<sup>[1]</sup> Un huile moteur 0W-30 ou 5W-30 ACEA A5/B5 peut également être utilisé si une huile conforme à VCC RBS0 2AE 0W-20 n'est pas disponible.

## 18.4. Spécifications des roues et des pneus

---

### 18.4.1. Pression de pneu approuvée

Les pressions suivantes de pneu sont recommandées par Volvo pour votre véhicule. Se référer à la plaque-étiquette de gonflage des pneus pour connaître les informations spécifiques aux pneus montés sur le véhicule à l'usine.

Dimension des pneus	Pression des pneus à froid jusqu'à cinq personnes	
	Avant psi (kPa)	Arrière psi (kPa)
245/45 R18 255/40 R19	35 (240)	35 (240)
255/35 R20	36 (250)	36 (250)
Roue de secours à usage temporaire T125/80 R18	60 (420)	60 (420)

---

## 18.5. Désignations du type

Les autocollants du véhicule contiennent l'information telle que le numéro de châssis, la désignation du type, le code de teinte, etc.

## Emplacement des autocollants

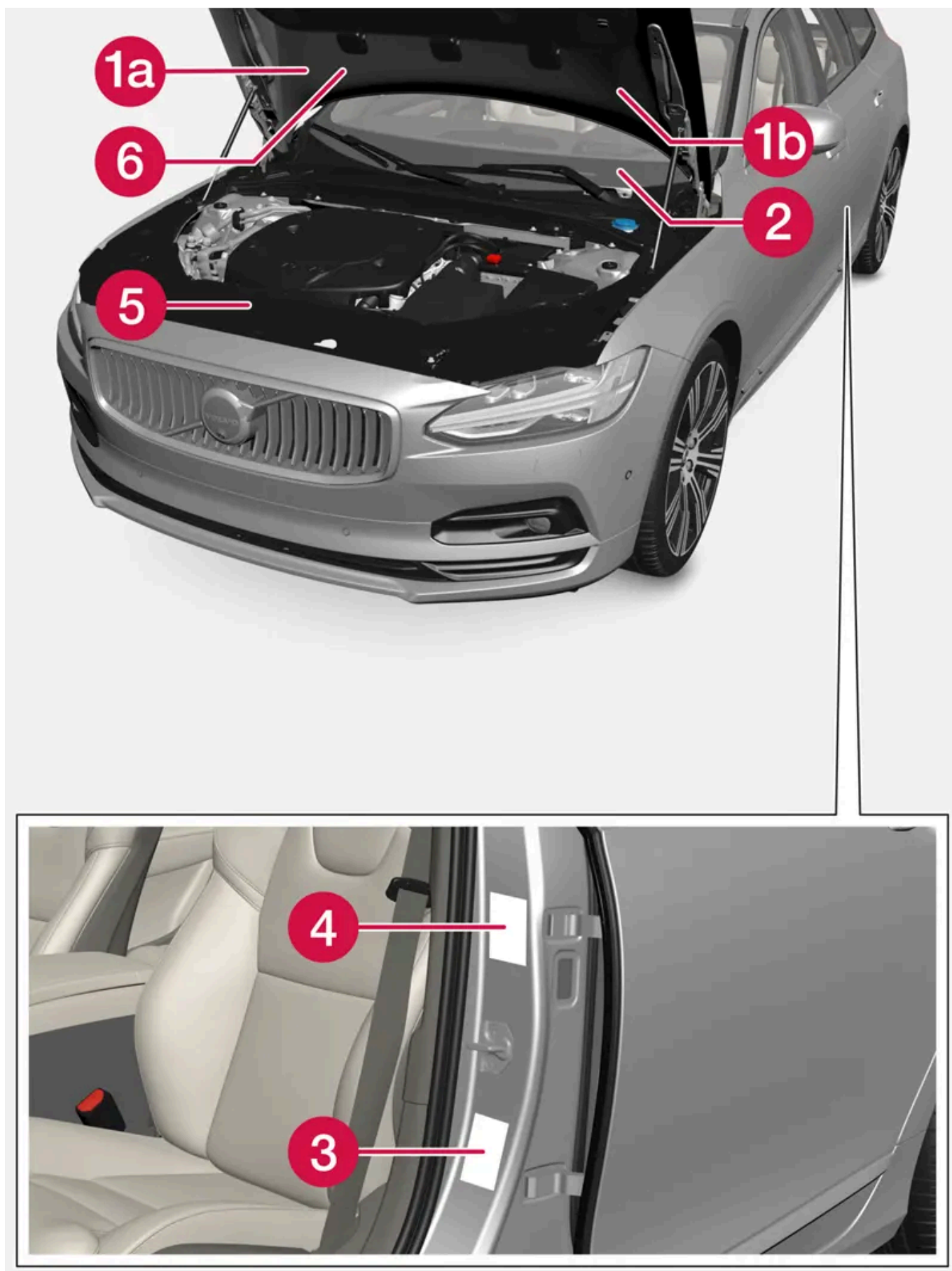

L'illustration est générique - les détails peuvent varier en fonction du marché et du modèle.



**1a Informations sur le contrôle des émissions de véhicule. Modèles pour les États-Unis.** Votre Volvo est conçu pour satisfaire toutes les normes applicables au sujet des émissions gazeuses, comme l'indique l'étiquette d'homologation apposée sous le capot. Pour plus de renseignements au sujet de ces règlements, veuillez communiquer avec votre concessionnaire Volvo.



**1b Informations sur le contrôle des émissions de véhicule. Modèles pour le Canada.** Votre Volvo est conçu pour satisfaire toutes les normes applicables au sujet des émissions gazeuses, comme l'indique l'étiquette d'homologation apposée sous le capot. Pour plus de renseignements au sujet de ces règlements, veuillez communiquer avec votre concessionnaire Volvo.



**2 Numéro d'identification du véhicule (NIV).** La plaque du NIV est située sur la surface supérieure gauche du tableau de bord. Le numéro d'identification du véhicule (NIV) doit toujours être mentionné lorsque vous communiquez avec le concessionnaire concernant le véhicule ou lorsque vous commandez des pièces.



**3 Pressions de gonflage des pneus** Cette étiquette indique les pressions de gonflage adéquates pour les pneus installés sur le véhicule au moment de quitter l'usine.



**4 Spécifications Federal Motor Vehicle Safety Standards (FMVSS) (aux É.-U.) et normes du ministère des Transports (au Canada).** Votre Volvo est conçue pour respecter toutes les normes de sécurité pertinentes, tel que l'indique l'étiquette d'attestation apposée sur le montant milieu du côté conducteur (l'élément de structure latéral du véhicule, à l'arrière de l'entrée de la porte du conducteur). Cette étiquette inclut également des codes de teinte de laque, etc. Pour plus d'information au sujet de ces directives, veuillez consulter votre concessionnaire Volvo. Les modèles destinés aux États-Unis possèdent l'autocollant supérieur ; les modèles pour le Canada possèdent l'autocollant inférieur.



**5 Huile à moteur.** Cette étiquette comporte les recommandations d'huile moteur.



**6 Décalcomanie de la climatisation.** Fluide frigorigène R1234yf. La décalcomanie est placée sur la face intérieure du capot.

**i Remarque**

Les autocollants du manuel de conduite et d'entretien ne sont pas toujours identiques à ceux qui se trouvent dans le véhicule. L'objectif est de présenter leur aspect approximatif et le remplacement sur le véhicule. L'information qui s'applique à votre véhicule en particulier se trouve sur l'autocollant du véhicule.